

SHARP

Be Original.



111th ANNIVERSARY

洗濯乾燥機

<https://jp.sharp/sentakui/>

ES-K10B

オープン価格

業界最高水準^{※1}の節水を実現。 「美しさ」と「使いやすさ」を 両立した新デザインで登場。



節水

※1 洗濯容量10kgクラス洗濯乾燥機において、洗濯10kg標準使用水量70L。2023年10月1日現在。(数値は日本電機工業会自主基準による)

NEW **ES-K10B**

-WL(クリスタルホワイト・左開き)
-WR(クリスタルホワイト・右開き)
-TL(リッチブラウン・左開き)
オープン価格



マイクロ
高圧洗浄

ひまわり
ガラス

ヒーターセカ
乾燥

洗濯槽
自動お掃除

乾燥ダクト
自動お掃除

真下排水
対応

洗濯・脱水容量
10kg

乾燥容量
6kg



-WL(クリスタルホワイト・左開き)



-TL(リッチブラウン・左開き)

ふる水ポンプは使えません。

繊維の奥の汚れまで、キレイな水で一気にはじき飛ばす

マイクロ高圧洗浄

シャープ
だけ!

高圧シャワーノズルから、清潔な水道水を毎秒約10万個以上の小さな水滴にして衣類に噴射^{※2}。細かい水滴が布地の目を広げず、繊維の奥まで入り込み、汚れを一気にはじき出します。黒ズミやドロ汚れなどしつこい汚れもしっかり落とします^{※3※4}。

洗浄力
※3※4 微細な水滴だから衣類を傷めず、
汚れをはじきとばす

すすぎ 清潔な水のシャワーで
繊維の奥の洗剤まで
しっかり洗い流す

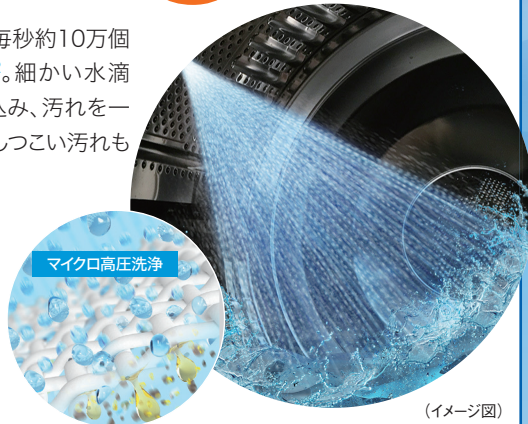

マイクロ高圧洗浄

(イメージ図)

ドアの裏でもこすり洗い ひまわりガラス

シャープ
だけ!

ひまわりの種の配列を応用した凹凸で、衣類がどの角度から当たっても、くまなくこすり洗いでき、高い洗浄効果が得られます。

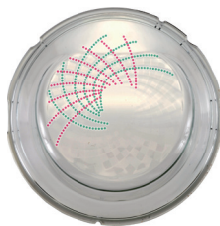

特許5386022号

自然をお手本に
ネイチャー
テクノロジー



■ 光るタッチナビ

操作に必要なキーだけが大きく表示され、操作しやすい。

■ ワイドな投入口

直径350mmの大口径で、洗濯物の出し入れがラク。

★ ダブルで自動お掃除

- お洗濯のたびに洗濯槽の裏側を自動で洗浄 **洗濯槽自動お掃除**
- 糸くずを洗い流して乾燥効率の低下を防ぐ **乾燥ダクト自動お掃除**

■ プラズマクラスターでいつでも清潔!

シャープ
だけ!

- 洗濯槽をラクらくお手入れ **槽クリーンコース**^{※5}
- 水で洗えない衣類にも **除菌・消臭コース**で除菌^{※6}・消臭^{※7※8}

●イオン濃度:約350,000個/cm³(ドラム中央部) ●※2 400~900μmの水滴を毎秒約10万個噴射。水道水圧や周囲の環境により、水圧は変動することがあります。 ●※3 洗濯容量2kg:極め洗いコース時。 ●※4 当社実験による。衣類の量・素材、汚れや洗剤の種類によって洗浄効果が異なります。 ●※5 ●試験機関:(株)総合水研究所 ●試験方法:密閉ドラム内に設置したカビ付着布の菌糸発育状態を確認 ●カビ抑制方法:プラズマクラスター ●対象部分:ドラム ●試験結果:カビ菌発育の抑制を確認 ●試験機種:ES-K10B(2023年度) ●※6 ●試験機関:(株)総合水研究所 ●試験方法:密閉ドラム内における菌付着試験布、ブーツに固定した菌付着布にて測定 ●除菌方法:プラズマクラスターおよび温風乾燥方式による ●対象部分:ドラム内の衣類およびブーツ ●試験結果:[試験布]10分で99%以上抑制、[ブーツ]30分で99%以上抑制 ●試験機種:ES-K10B(2023年度) ●※7 ●試験機関:(株)総合水研究所 ●試験方法:汗臭を付着させた試験布にて6段階臭気強度表示法に準拠して評価 ●試験結果:5分運転後除去率90%以上、10分運転後除去率90%以上、30分運転後除去率99%以上(報告書データに基づき当社にて除去率に換算) ●対象部分:ドラム内の衣類 ●試験機種:ES-K10B(2023年度) ●※8 衣類のサイズや種類、ニオイの種類や強さによっては十分に消臭できないことがあります。

より安全にお使いいただくためにチャイルドロック機能をお使いください。お子様が勝手にドアを開けたり、ドラム内に閉じ込められないようにロックする機能です。

本カタログ掲載商品の価格には、配送・設置・別売部品・付帯工事、使用済み商品の引き取りなどの費用は含まれておりません。また、洗濯機および衣類乾燥機を廃棄する場合には家電リサイクル法に基づく収集・運搬料金、再商品化等料金(リサイクル料金)が必要になります。

マイクロ高圧洗浄だから実現！3つのおすすめコース

01 **ガンコなドロ汚れ・黒ズミに極め洗いコース** (洗濯容量2kg以下※1)



ワイシャツの襟や袖口にも

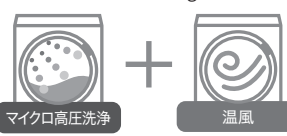

40℃の温風で衣類をあたためて汚れを浮かし、マイクロ高圧シャワーを噴射して洗浄します。

温風で洗剤の効果を高め、しつこい汚れもしっかり落とす※2!

02 **手洗いの代わりにサッと予洗いコース** (洗濯容量2kg以下)



泥んこ靴下 布おむつ 食べこぼしの汚れ※2

食べこぼしも洗剤なしでわずか約5分!

03 **型崩れを抑えてしっかり洗うホームクリーニングコース** (洗濯容量2kg以下)



こんな衣類も洗えます カシミアのニット※3 帽子※3

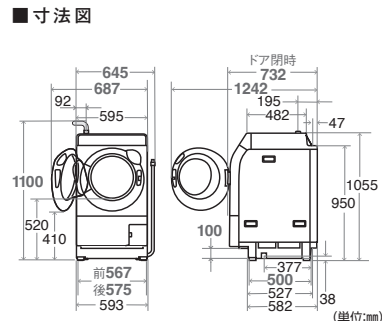

電源コード長: 約1.94m アース線長: 約2.54m
給水ホース長: 約0.8m 排水ホース長: 約0.8m
ドアを最大に開けた時の角度: 約100°
排水ホース取出: 左・右・後方3方向+真下※4

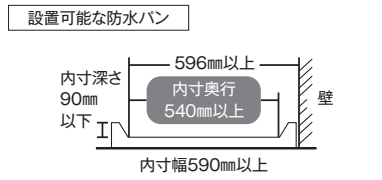

■仕様表

機種名	色調	洗濯・脱水容量 (kg)	乾燥容量 (kg)	ボディ幅 (mm)	外形寸法 (mm)※5			質量 (kg)	消費電力 (W)	消費電力量 (Wh)	目安時間 (分)	標準使用水量 (L)			運転音 (dB)		
					幅	奥行	高さ					洗い	脱水	乾燥			
ES-K10B	-WL(クリスタルホワイト・左開き) -WR(クリスタルホワイト・右開き) -TL(リッチブラウン・左開き)	10.0	6.0	595	645	732	1,100	約71	洗濯 150 乾燥 1,140	洗濯 78 洗濯～乾燥 1,880	洗濯 約45 洗濯～乾燥 約150	洗濯 70 洗濯～乾燥 96	26	39	41		

※1 極め洗いコースの効果的な推奨値。※2 当社実験による。衣類の量・素材、汚れや洗剤の種類によって洗浄効果が異なります。※3 「手洗い」「弱水流」表示のあるもの。中性洗剤をお使いください。芯材が入った衣類は「手洗い」「弱水流」の表示があっても洗えません。※4 真下の場合は、条件に合わせて別売のサービス部品が必要です。※5 幅は排水ホース、高さは給水ホースを含む。

●各データは日本電機工業会自主基準によるものです。●当カタログに掲載の商品は日本国内仕様です。電源電圧や電源周波数の異なる国では使用できません。●凍るおそれのある所には置かないでください。●このカタログの記載内容は2023年10月現在のものです。改善等のため、予告なく変更することがあります。また、商品の色調は印刷のため実物とは異なる場合がありますのであらかじめご了承ください。●理・美容院など、1日の使用時間が一般家庭に比べて極端に長い業務用での使用、寮や病院などでの共同使用の場合、保証期間中であっても、原則的に有料修理となります。お買い上げの販売店にご相談のうえ、定期的な点検・部品交換を受けてご使用されることをおすすめします。●脱水槽が完全に止まるまでは、危険ですから絶対に手を入れないでください。特にお子様にはご注意ください。●水道水圧は0.03～0.8MPaが適切です。●乾燥してはいけないもの…ウール、絹製品、毛皮・皮革製品、タンブラー(回転式)禁止表示、吊り干し・平干し表示のあるもの。(※綿・麻の繊維でも、少し縮むことがあります。)●洗濯容量は日本産業規格のC 9606に規定の布地によるものです。●J-Mossの対応については、次のホームページをご参照ください。https://corporate.jp.sharp/eco/data_list/greenseal/jmoss/

安全に関するご注意

《洗濯乾燥機》●ご使用前に「取扱説明書」をよくお読みのうえ、正しくお使いください。●当カタログに掲載の商品は、一般家庭用です。●消費電力が1kW以上の機器は、定格15A以上の電源コンセントに直接接続してお使いください。火災の原因となります。●アースを確実に取り付けてください。故障や漏電のときに感電する恐れがあります。アースの取り付けは、販売店にご相談ください。●アース線のガス管への取り付けは絶対にしないでください。●浴室など湿気が多い場所や風雨にさらされる場所には据え付けしないでください。感電、火災、故障、変形などの恐れがあります。●防水性のシートや衣類は洗わないでください。脱水中に異常振動を起こし、本体の損傷やけがをする恐れがあります。●食用油・動植物油・機油・灯油・ガソリン・美容オイル(ボディオイル、エステ系のオイルなど)・軟膏・ベンジン・シンナー・アルコール・ドライクリーニング油などの付着した衣類や発泡ウレタン(スポンジ類)、ポリプロピレン繊維、樹脂(セルロース系)、手芸用ボンドなどを使ったものは洗濯後でも絶対乾燥しないでください。油の酸化熱による自然発火や引火の恐れがあります。●ドラム式洗濯乾燥機は、絶対にお子様をドラムに入らせないよう、ご注意ください。閉じ込められて、窒息したり、やけど、感電、けが、弱れる恐れがあります。

経年劣化に係る安全上のご注意

●洗濯機(洗濯乾燥機を除く)は長期使用製品安全表示制度の対象商品です。●機器本体には「製造年」「設計上の標準使用期間」「経年劣化についての注意喚起」の表示をしております。●長期にわたりお使いいただくで発火・けが等の事故に至るおそれがありますので、音やにおいなど製品の変化にご注意ください。

愛情点検

★長年ご使用の洗濯機・衣類乾燥機の点検を! ●洗濯機・衣類乾燥機の補修用性能部品の保有期間は、製品の製造打切後6年です。

ご使用の際、このような症状はありませんか?

- 洗濯槽が止まりにくい。●水漏れする。(ホース、水槽、給水栓線) ●こげくさい臭いがしたり、運転中に異常な音や振動がある。●本体にさわるとヒリヒリ電気を感ずる。●据付が傾いたりグラグラしている。●電源をいれても、動かないときがある。●予約タイマーが途中で止まることある。●電源コード、プラグが異常に熱い。●その他の異常・故障がある。

ご使用中止

このような症状のときは、故障や事故防止のため、電源を切り、コンセントから電源プラグを抜いて必ず販売店に点検・修理をご相談ください。

●ご購入の際は、購入年月日・販売店名など所定の事項を記入した「保証書」を必ずお受け取りの上、保管してください。●製造番号は、安全確保上重要なものです。お買い上げの際は、商品本体に製造番号が表示されているかお確かめください。

ご愛用家電の登録でもっと便利に快適に

人に寄り添う、シャープの会員サービス **COCORO MEMBERS** 今すぐご登録! <https://cocoromembers.jp.sharp>

COCORO STORE シャープのオンラインストア

●「オープン価格」の商品は、希望小売価格を定めておりません。価格については販売店にお問い合わせください。●このカタログについてのお問い合わせは、お近くの販売店にご相談ください。もし、販売店でお分かりにならないときは、下記の「お客様ご相談窓口」にアクセスください。

ご質問、お困りごとは、気軽にアクセス。しっかりアシスト!

SHARP オンラインサポート

<https://jp.sharp/support/>

●お客様ご相談窓口

固定電話からはフリーダイヤル 0120-078-178 (受付時間) (年末年始を除く)
携帯電話からはナビダイヤル 0570-550-449 ○月曜日～土曜日:午前9時～午後6時
○日曜日・祝日:午前9時～午後5時
※フリーダイヤル・ナビダイヤルをご利用いただけない場合は、050-3852-5405

■QRコードから誘引されるサイトについてのご注意 ●当サイト及び動画の視聴は無料ですが、通信料金はお客様のご負担となります。●QRコードは株式会社デンソーウェーブの登録商標です。

●洗濯機に関する情報は、こちらのホームページでどうぞ。

●よくあるご質問、取扱説明書などは <https://jp.sharp/support/washer>
●詳しい商品情報は <https://jp.sharp/sentaku/>

シャープ株式会社

本社 〒590-8522
大阪府堺市堺区匠町1番地
<https://jp.sharp/>



適正な表示を推進しています



表示を正しく
家電公取協会員

■お求めは信用と技術を誇る当店で ■アフターサービスのお申し込みはお買い上げの店へ

このカタログの内容は、2023年10月現在のものです。
H.40 [ESK10BK]

●このカタログは環境に配慮した植物油インキを使用しています。

