

■商品ご理解のために

■冷暖房両用型エアコンご使用について ①外気に含まれた熱を集め、お部屋に運んで暖房するのがヒートポンプです。②暖房能力の表示は日本産業規格C9612に定められている(外気温7℃、室温20℃)の条件で運転した場合を示しています。③お部屋全体を暖める温風循環式ですから、暖まるまでしばらく時間がかかります。④外気温が下がり、湿度が高い時は室外の熱交換器に霜がつき、そのままでは暖房効果が下がります。そのため自動除霜装置が働きますが、この間いったん暖房運転は止まり、もとの運転に戻るまで5〜15分程度の時間がかかります。なお、除霜運転でつけた霜が室外ユニットから湯気や水となって出ることがあります。排水工事をされる場合は販売店にご相談ください。(有料)⑤外気温が低すぎて能力が不足する場合は、他の暖房器具と併用してお使いください。⑥ヒートポンプ式の暖房の特性として、外気温が下がるにつれ、暖房能力も低下します。⑦インバーターエアコンについて⑧インバーターエアコンは、冷暖房能力をカタログに記載されている最大、最小の範囲内で連続かつ自動的に変化させますので、快適で効率のよい運転を行います。⑨実際に使用する場合は、その時の外気温、お部屋の広さや構造、向きなどにより、能力値、消費電力値は変わります。たとえば外気温が高い時など、条件が良い場合は能力を抑えて運転しますので、消費電力も少なくて済み、また外気温が低い時など、条件が悪い場合は能力を大きくしなければなりませんので、その分消費電力も多くなります。⑩エアコンをお選びになる時は、据え付けのお部屋の面積や条件をお調べになり、販売店とよく相談のうえ、お決めください。⑪エアコンを据え付ける場所は、障害物のないお部屋のすみずみまで風が行き渡る所への据え付けが望まれますので、販売店とよく相談ください。●本カタログに掲載された製品は日本国内仕様です。海外では使用できません。●家電ワイヤレスアダプターを接続される場合、販売店にご相談ください。●このカタログのお部屋のめやすが幅を持っているのは、お部屋の構造、向きなどの条件によって冷暖房効果が異なるためです。このカタログではJIS規格に基づき、右記の条件で表示しています。

8〜10畳	13〜16㎡
木造平屋南向き 和室の場合8畳	鉄筋アパート 南向き 中間階 洋室の場合10畳

お部屋の条件を考慮して販売店にご相談ください。●エアコンの補修用性能部品の保有期間は製品の製造打切後10年です。●電気設備基準により、漏電しや断器取付の必要な場合がありますので、販売店または電力会社の最寄りの営業所にご相談ください。●エアコン停止中もマイコン機能保持のため若干量の電力を消費しています。長時間ご使用にならない場合は電源プラグを抜いてください。●赤外線搬送リモコンは、他の電気機器との相互干渉により、受信不可や誤作動することがあります。●外の温度・湿度が高い時、冷房運転の際に断熱材のない壁・天井及び窓に発露する場合があります。●微量のオゾンが発生しますが、森林などの自然界に存在するのと同程度の量で、健康に支障はありません。●エアコン付近では、フッ素樹脂やシリコンを配合した化粧品などは使わないでください。本体内部にフッ素樹脂やシリコンが付着し、プラズマクラスターイオンが発生しなくなることがあります。

■エアコン設置・移設に際して 切削油など鉱物油の立ち込める場所、工場など電圧変動の多いところ、電磁波を発する作業場、調理場など油の飛沫や蒸気の多いところ、動物の尿がかかるなどアンモニアの影響を受けるところ、サンルームなど長時間直射日光が室内機にあたる場所への設置は避けてください。また、車両・船舶への設置はできません。移設をされる時は、お買い求めの販売店にご相談ください。なお、ご使用のエアコンの中には移設時に再度冷媒を封入する必要がある場合があります。この場合には冷媒封入費用が必要です。■塩害について 海浜地区や温泉地帯など、周囲の環境が特殊な場所でご使用になる場合にはお求めの販売店とよく相談ください。■省エネのための上手な使い方 ①温度設定は適切に…冷えすぎ、暖めすぎにならないよう、こまめに温度調節を。例えば冷房時は1℃高め、暖房時は1℃低めでそれぞれ約10%も省エネになります。②フィルターはいつも清潔に…フィルターの目づまりは、冷暖房効果を弱めます。例えばフィルター掃除をせずにゴミやホコリ等が詰ると、電気代で約5〜10%のムダ使いになります。③タイマーを有効に…おやすみの時や、おでかけの時、タイマーを活用して必要な時間だけ運転しましょう。電気のムダが省けます。④室外機のまわりをふさがずに…室外機の吹出口に障害物があると、冷暖房効果を弱め電気のムダになります。⑤窓にはカーテン・ブラインドを…冬の日中は日光を入れ、夜間はカーテン・ブラインドで室内の熱の漏れを防ぎましょう。とくに夏場は直射日光を防ぐと、約5%の省エネ効果があります。■カタログについて ●カタログに掲載された機種の中で、品切れになるものもありますので、販売店におたしかめのため、お選びください。(★印の商品は数量に限りがありますので、品切れのときはご容赦ください。)●製品改良のため、仕様の一部を予告なく変更することがあります。●画面はすべて、ハメコミ合致です。画面及び商品の色調は印刷のため実物とは異なる場合もありますのであらかじめご了承ください。●「取扱説明書」がシャープエアコンのホームページでご覧いただけます。https://jp.sharp/support/air_con/download.html●J-Mossの対応については、次のウェブサイトをご参照ください。https://corporate.jp.sharp/eeco/data_list/greenseal/jmoss/■QRコードから誘導されるサイトについてのご注意 ●当サイト及び動画の視聴は無料ですが、通信料金はお客様のご負担となります。●QRコードは株式会社デンソーウェブの登録商標です。

「グリーン購入法」適合商品について
 グリーン購入法 適合商品 このマークのついた商品は、グリーン購入法(国等による環境物品等の調達法の推進等に関する法律)が定める基準をクリアしている、環境に配慮した商品です。
 「グリーン購入法」とは、国の各機関などに対し、環境に配慮した商品の優先購入を義務づける法律で、2001年4月1日から施行されました。(地方公共団体、事業者や国民に対しても、できる限り同法に適合した商品を選択するように推進されています。)

●地球環境保全への取り組み【エコロジー工事】(真空ポンプ方式によるエアバージ)エアコン業界ではオゾン層保護・温暖化防止のため、据付工事の際にも冷媒を大気へ放出しない「エコロジー工事」を推進しております。この工事には専門工具や専門的な知識・技術を必要とし作業時間を要しますので、工事費用への影響も想定されますが、地球環境保全のため、適切な据付工事の実施にご理解くださいますようお願いいたします。

		シャープ株式会社 SAS事業本部は、ISO(国際標準化機構)が制定している品質マネジメントシステムに関するISO9001、環境マネジメントシステムに関するISO14001の認証を取得しています。 シャープ株式会社 SAS事業本部 大阪府八尾市北亀井町3丁目1番72号	ルームエアコンの性能検定証について 一般社団法人日本冷凍空調工業会のルームエアコン検定制度に登録されている製品には、性能表示が適正であることを示す検定証が貼付されています。	ルームエアコン保証期間のお知らせ 冷媒回路 保証期間5年 その他 保証期間1年 ●冷媒回路とは、圧縮機、冷却器、凝縮器、本体配管などを示します。
--	--	--	---	---

ご使用前に、「取扱説明書」と「工事説明書」をよくお読みのうえ正しくお使いください。
 ●このカタログに掲載の商品は一般家庭用です。イヌ・ネコなどのペットの管理、動物の飼育、植物の栽培、食品・精密機器・美術品の保存などの特殊用途には使用しないでください。品質の劣化や低下、もしくはエアコンの故障、生物の正常な生育の障害などの原因につながる場合があります。●エアコンには電気工事等が必要です。お買い上げの販売店又は専門業者にご相談ください。配線等の据え付け工事に不備があると感電や火災の原因になることがあります。●指定の冷媒(R32/R410A)以外は絶対に使用(冷媒補充・入替え)しないでください。指定の冷媒(R32/R410A)以外を使用された場合、機器の故障や安全性の確保に重大な障害(火災・爆発)をもたらすおそれがあり、弊社は一切その責任を負いません。封入冷媒の種類(R32/R410A)については、機器付属の取扱説明書及び機器本体の銘板にも記載されています。●お客様自身でエアコンの据付・取外し等の諸工事を行わないでください。作業中に機器の落下や破裂等により重大なケガをもたらすおそれがあります。以上のことを守らなかった場合は、機器の故障や安全性の確保に重大な障害をもたらすおそれがあり、弊社は一切その責任を負いません。

エアコンクリーニングのご注意
 エアコンのクリーニングは、高い専門知識が必要です。お客様ご自身でエアコン内部の洗浄をしないでください。誤った方法でクリーニングを行うと、内部に残った洗浄剤で樹脂部品の破損・電気部品の絶縁不良などが発生し、最悪の場合は、発煙・発火に至るおそれがあります。過去にエアコンクリーニングを行い、下記の症状が出ている場合は、電源プラグを抜いて、必ず販売店に点検をご依頼ください。●風量が調節できない。●停止しても風が止まらない。●異常な音やガタガタと振動がする。●運転してもすぐに停止する。●こげ臭いにおいがする。

経年劣化に係る安全上のご注意
 ●ルームエアコンは長期使用製品安全表示制度の対象商品です。●機器本体には「製造年」「設計上の標準使用期間」「経年劣化についての注意喚起」の表示をしております。●長期にわたりお使いいただくに発火・けが等の事故に至るおそれがありますので、音やにおいなど製品の変化にご注意ください。

愛情点検
 長年ご使用のエアコンの点検を!こんな症状はありませんか?
 ●電源コードやプラグが異常に熱い。●電源プラグが変色している。●焦げくさい臭いがする。●ブレーカーが頻繁に落ちる。●架台や吊り下げ等の取付部品が腐食していたり、取付がゆるんでいる。●室内機から水漏れがする。
 ●スイッチを入れても動かない時がある。●コードを折り曲げると通電したり、しなくなったりする。●自動的に切れるはずなのに切れない時がある。●本体ケースが変形している。●モーターの回転が止まったり遅かったり不規則な時がある。●その他異常や故障がある。
 故障や事故防止のため、スイッチを切り、電源プラグをコンセントから抜き、必ず販売店に点検をご依頼ください。なお、点検・修理に要する費用は、販売店にご相談ください。
 ●ご購入の際は、購入年月日・販売店名など所定の事項を記入した「保証書」を必ずお受けとってください。●製造番号は、安全確保上重要なものです。お買い上げの際は、商品本体に製造番号が表示されているかお確かめください。

■「オープン価格」の商品は、希望小売価格を定めておりません。価格については販売店にお問い合わせください。

ご愛用家電の登録でもっと便利に快適に
 人に寄り添う、シャープの会員サービス
COCORO MEMBERS 今すぐ登録! <https://cocoromembers.jp.sharp/>
 COCORO STORE シャープのオンラインストア

■このカタログについてのお問い合わせは、お近くの販売店にご相談ください。もし、販売店でお分りにならないときは、下記の「お客様ご相談窓口」におたずねください。

ご質問、お困りごとは、気軽にアクセス。しっかりアシスト!
SHARP オンラインサポート
<https://jp.sharp/support/>
 ●お客様ご相談窓口
 固定電話からはフリーダイヤル **0120-078-178** (受付時間)(年末年始を除く)
 携帯電話からはナビダイヤル **0570-550-449** ○月曜日～土曜日:午前9時～午後6時
 ○日曜日・祝日:午前9時～午後5時
 ※フリーダイヤル・ナビダイヤルをご利用いただけない場合は、050-3852-5405

シャープ株式会社
 本社 〒590-8522 大阪府堺市堺区匠町1番地
<https://jp.sharp/>

適正な表示を推進しています
 表示を正しく家電公取協会員

このカタログの内容は、2023年5月現在のものです。
 H.280 AY2305P

●お求めは信用と技術を誇る当店で ●アフターサービスのお申し込みはお買い上げの店へ

●このカタログは環境に配慮した植物油インキを使用しています。

SHARP Be Original.

11th ANNIVERSARY

エアコン

<https://jp.sharp/aircon/>
 総合カタログ 2023-2号



空気リスクに立ち向かう

Plasmacluster フラズマクラスター NEXT

浮遊カビ菌 浮遊ウイルス 浮遊菌 付着カビ菌 付着ウイルス 浮遊アレル物質 ニオイ

+

窓開け換気のタイミングをお知らせし、省エネ*1・快適運転を実現。

業界唯一*2 CO2センサー搭載 (R-Xシリーズ)
 (経済産業省推奨※3 光音響方式採用)

CO2 CO2濃度検知

製品サイト

*1 省エネ性能の検証結果について、詳しくはP12をご覧ください。 *2 国内家庭用エアコンにおいて、2023年5月1日現在。(当社調べ) *3 「二酸化炭素濃度測定器の選定等に関するガイドライン」による。本カタログ掲載商品の価格には、配送・設置・別売部品・配管パイプ・付帯工事、使用済み商品の引き取りなどの費用は含まれておりません。また、エアコンを廃棄する場合には家電リサイクル法に基づく収集・運搬料金、再商品化等料金(リサイクル料金)が必要になります。



空気浄化と内部の清潔にこだわったシャープのプラズマクラスターエアコン。

NEW R-P シリーズ ▶P3-8 空気清浄機と呼べる、唯一*1のエアコン (静電フィルター方式、JEM1467に準拠) Airest エアレスト 無線LAN内蔵 ※1 国内家庭用エアコンにおいて、2023年5月1日現在。(当社調べ)	NEW R-X シリーズ ▶P23-24 業界唯一*2CO ₂ センサー搭載で換気をサポート プラズマクラスター-NEXT フラッグシップモデル 無線LAN内蔵 ※2 国内家庭用エアコンにおいて、2023年5月1日現在。(当社調べ)	NEW R-H シリーズ ▶P25 プラズマクラスター-25000 フィルター自動掃除 コンパクトハイグレードモデル 無線LAN内蔵 高さ250mm	NEW R-F シリーズ ▶P26 プラズマクラスター-25000 フィルター自動掃除 スタンダードモデル 無線LAN内蔵	NEW R-D シリーズ ▶P27 プラズマクラスター-25000 はずせルーバー搭載 スタンダードモデル 無線LAN内蔵	NEW R-N シリーズ ▶P28 プラズマクラスター-7000 シンプルモデル 無線LAN内蔵
---	--	---	--	--	--

おすすめ機能	空気清浄機基準クリア	業界NO.1*1の空気清浄力(JEM空気清浄適用床面積55畳)		プラズマクラスター-25000*2		プラズマクラスター-7000*2		
	プラズマクラスター	プラズマクラスター-NEXT*1		プラズマクラスター-25000*2		プラズマクラスター-7000*2		
	清潔・お手入れ	部屋干し	プラズマクラスターパトロール(お部屋プラス)	パワフルショット・部屋干し	プラズマクラスターパトロール(お部屋)	スポット消臭・部屋干し	部屋干し	
		内部のカビを抑える新構造	プラズマクラスターパトロール(内部)	風クリーンシステム	プラズマクラスターパトロール(内部)			
		ホコリの侵入を抑える「集じん脱臭フィルター」	フィルター自動掃除(両面)		フィルター自動掃除			
		室内機内部の結露を抑える「熱交換器吹き付け方式」	抗菌ダストボックス・防カビ加工送風路/ドレンパン		抗菌ダストボックス			
			はずせルーバー	ほこりレスファン	はずせルーバー	はずせルーバー		
	抗菌リモコン			抗菌リモコン				
	内部清浄			内部清浄				
	親水性コート熱交換器			親水性コート熱交換器				
	換気サポート		NEW CO ₂ センサー					
	気流制御	上下両開きロングパネル気流制御		デュアルロングパネル気流制御	上下反転ルーバー気流制御	コアンダ気流制御		
	暖房	スピード除霜・プレウォーム制御	足もと温度コントロール	プレウォーム制御				
	冷房		スピード暖房・即温風					
除湿	コアンダ除湿	氷結ドライ・コアンダ除湿	氷結ドライ・コアンダ除湿			コアンダ除湿		
省エネ	エコ自動運転(日射・湿度・季節制御)	エコ自動運転(足もと・人・日射・湿度・季節制御)	エコ自動運転(日射・湿度・季節制御)					
COCORO AIR クラウドAI (無線LAN対応) ●ブロードバンド回線 (常時接続)が必要です。	気象予報連携による空気清浄運転		気象予報連携制御(日中AI・おやすみAI)					
	スマートフォン遠隔操作		スマートフォン遠隔操作					
	ペット*3/やさしさ/消臭モード		ペット*3/やさしさ/消臭モード					
	加湿空気清浄機連携(空気清浄連動・サーキュレーション連動・暖房加湿連動・おやすみ連動*) ※R-Pシリーズは、サーキュレーション連動・暖房加湿連動・おやすみ連動のみ		加湿空気清浄機連携(空気清浄連動・サーキュレーション連動・暖房加湿連動・おやすみ連動*)					
信頼性	NEW 高外気温46℃対応*4	NEW 高外気温50℃対応*4	NEW 高外気温46℃対応*4					

プラズマクラスター適用床面積 冷暖房の主な畳数	6畳*5	AY-R22P-w	AY-R22X-w	AY-R22H-w	AY-R22F-w	AY-R22D-w	AY-R22N-w
	8畳*5	AY-R25P-w	AY-R25X-w	AY-R25H-w	AY-R25F-w	AY-R25D-w	AY-R25N-w
	10畳*5	AY-R28P-w	AY-R28X-w	AY-R28H-w	AY-R28F-w	AY-R28D-w	AY-R28N-w
	12畳*5		AY-R36X-w				
	14畳*5	AY-R40P-w	AY-R40X2-w	AY-R40H-w / AY-R40H2-w	AY-R40F-w	AY-R40D-w	AY-R40N-w
	18畳*5	AY-R56P2-w	AY-R56X2-w	AY-R56H2-w	AY-R56F2-w	AY-R56D2-w	
	20畳*5		AY-R63X2-w	AY-R63H2-w			
	23畳*5		AY-R71X2-w				
26畳*5		AY-R80X2-w					

*1 当技術マークのイオン個数の目安は、商品を壁に設置し、「風量最大」運転時にプラズマクラスター適用床面積の部屋中央(床上1.2m)で1cm³あたり50,000個以上です。*2 当技術マークの数字は、商品を壁に設置し、「風量最大」運転時にプラズマクラスター適用床面積の部屋中央(床上1.2m)で測定した1cm³当たりのイオン個数の目安です。*3 ペットモードのご利用は、アプリに表示される注意事項をご確認の上ご使用ください。*4 室外機吸い込み温度。冷房能力を保証するものではありません。*5 お部屋の条件を考慮してお選び頂く必要がありますので、販売店にご相談ください。また、機種により異なる場合がありますのでP8、P23-P28の機種別畳数をご確認ください。

空気清浄機と呼べる、唯一のエアコン*。 ※ 国内家庭用エアコンにおいて、JEM1467に準拠。JEM空気清浄適用床面積55畳。2023年5月1日現在(当社調べ)(静電フィルター方式)

エアコン内部がとことん清潔。だから 省エネ性能を維持!

※1 ※2 ※3 ※4 エアフィルター、集じん脱臭フィルターの定期的なお手入れが必要です。

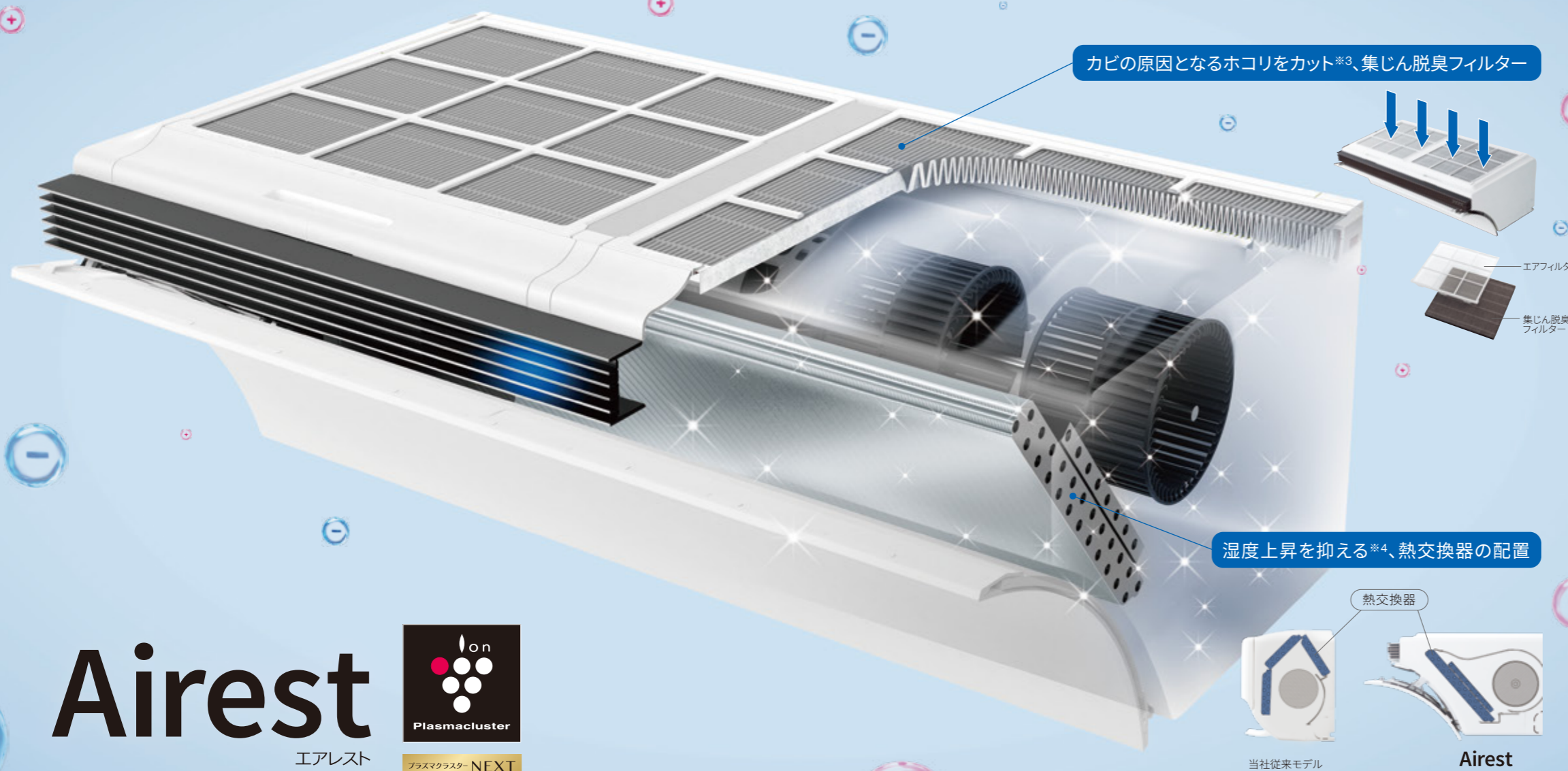

Airst

エアレスト



プラズマクラスター NEXT

エアコン内部を清潔に保つ構造で、省エネ性能を維持。 ※1 ※2

ホコリの侵入を従来機に比べ99%抑制※3した吸い込み口全面を覆った集じん脱臭フィルターと、カビの原因になる湿度の上昇を抑える※4熱交換器吹き付け方式により、エアコン内部の汚れを抑制。風量の低下が抑えられるので、省エネ性能を維持します。

長期間使用するとこんなにホコリが...

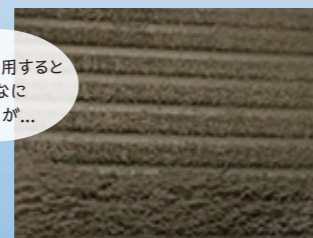

熱交換器



当社従来モデル (AY-L40D)

■消費電力量の増加率 (使い方やお部屋の環境により異なります。)

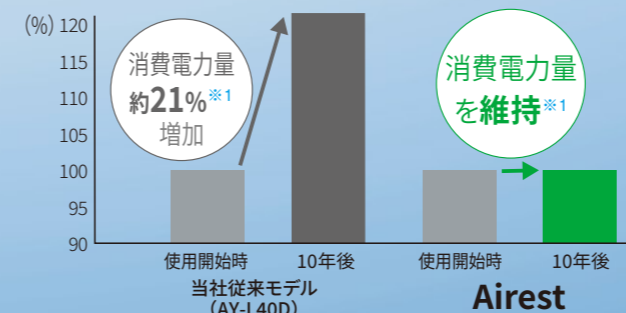

Airst はこんなお客さまに選ばれています。

本格空気清浄性能が欲しい

エアコン内部を清潔に保って欲しい

これらの理由で Airst を選ばれた方は



97%

■お客さまの声

本格的な空気清浄能力もあって掃除が楽だしスマホともつながり便利だと思った。(30代女性)

内部にホコリが入らずカビや汚れを防げると思った。(40代女性)

壁掛けだから子どもやペットが動き回っても安心だと思った。(30代女性)

狭い部屋に置くため、空気清浄機を置きたくなかった。(50代男性)

本格的な空気清浄能力があるので1年中使えると思った。(40代女性)

吹き出し口にカビが生えにくいので清潔だと思った。(50代男性)

●Airstご購入者へのアンケート調査。(当社調べ N=325)

キレイを実感! 実際にAirstをご使用中のお客さまにエアコンの中を見せていただきました!

●ご使用の環境により効果は異なります。



2年半経っても中がこんなにキレイなのに驚きました。(30代男性)

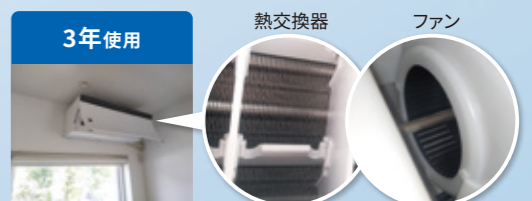

冷暖房だけでなく空気清浄機としてもずっと使って3年経つのに、ここまでキレイが続いているのに感動です。(30代女性)

●写真・画像はイメージです。●このページはP-Rシリーズの説明です。 ※1 エアコン運転状態で、約1年相当のホコリ(約2g)がフィルターに付着するように散布した際に、フィルターを通過するホコリの量を測定し、約10年使用エアコン運転時間、条件は冷房:7時間/日×134日(設定温度26℃、室温35℃、湿度50%)暖房:7時間/日×159日(設定温度23℃、室温7℃、湿度50%)積算消費電力量:Airst(AY-R40P):使用初め消費電力量付着したホコリの量を比較。 ■試験結果:(AY-J22D)365.7mg付着、(AY-R22P)1.5mg付着。 ※4 ●試験機関:当社調べ。 ●試験方法:AY-R40Pにおいて、室温27℃ 湿度60%の条件下で、冷房運転を2時間実施し、用時のエアコン内部へのホコリ侵入量を算出。そのホコリ量がエアコン内部に付着した際の風量低下率を測定し、それと同風量のエアコンを用いて、当社環境試験室にて冷房/暖房運転した際の積算消費電力量を比較。1,125kWh、10年後消費電力量1,125kWh。当社従来モデル(AY-L40D):使用初め消費電力量1,085kWh、10年後消費電力量1,312kWh。 ※3 当社従来モデル(AY-J22D)と(AY-R22P)において、室内機内部にその後運転停止5時間の計7時間における室内機内部の湿度を測定した結果、エアコン内部の露点温度を算出し結露状態にならないことを確認。



カビを抑える新構造で、吹き出す風をキレイに。

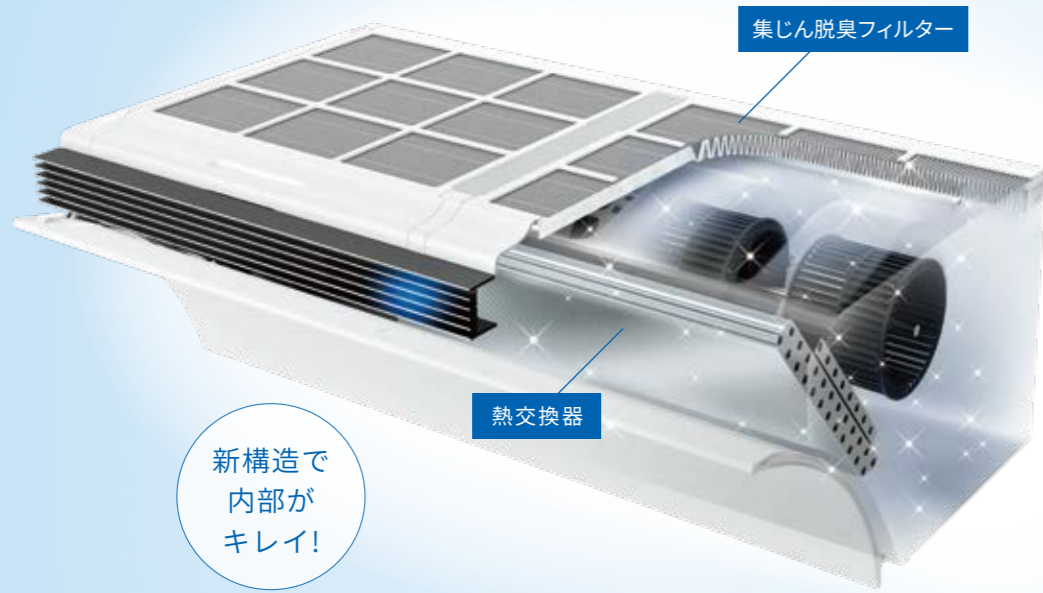

カビを抑えて、内部がキレイ



カビを抑制(当社比)※1

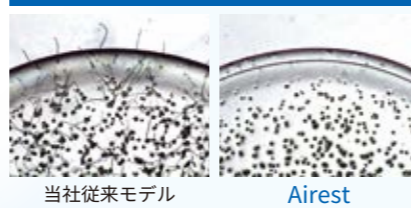

内部へのホコリの侵入をブロック、吸い込み口全面を覆う「集じん脱臭フィルター」

※国内家庭用エアコンにおいて。集じん脱臭フィルターで吸い込み口全てを覆う構造。2023年5月1日現在。(当社調べ)

微細なホコリまでキャッチできるフィルターで吸い込み口全面を覆う構造を採用し、カビの原因となるホコリをカット。

ホコリカット

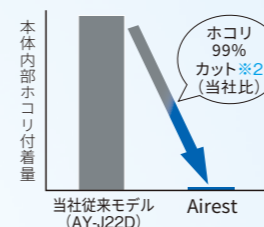

当社従来モデル

エアフィルターのみでは小さなホコリなどが通過してしまう。

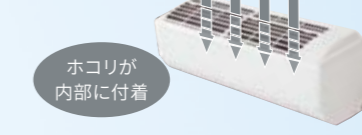

Airest

集じん脱臭フィルターで小さなホコリもキャッチ。

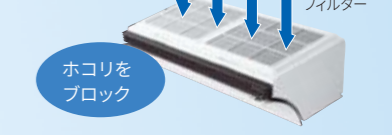

内部の湿気を抑える「熱交換器吹き付け方式」

冷房運転時、吸い込んだ空気を冷やす熱交換器を吹き出し口に配置。これにより、カビの原因となる湿度の上昇と結露の発生を抑えます。※3

湿度を抑制※4 (当社比)

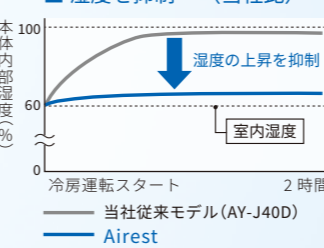

当社従来モデル



Airest

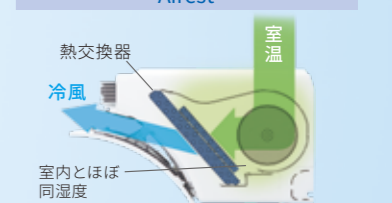

業界No.1 パワフルな空気清浄力*を実現した新構造。

新構造。 ※国内家庭用エアコンにおいて。JEM 空気清浄適用床面積55畳。2023年5月1日現在。(当社調べ) (静電フィルター方式)

集じん・脱臭フィルターで

- 浮遊カビ菌※5
- 浮遊ウイルス※5
- 浮遊菌※5
- トイレ臭※6
- 料理臭※6
- ペット臭※6
- 汗臭※6
- 生ゴミ臭※6
- タバコ臭※6
- タバコの煙※7
- 花粉※8
- ホコリ
- PM2.5

*a 約12分～13分後の効果です。約12畳相当の密閉試験空間における試験結果であり、実使用空間での実証結果ではありません。

プラズマクラスター-NEXTで

- 付着カビ菌※10
- 付着原因菌※11
- 付着タバコ臭※12
- 付着排せつ物臭※13

*b 約30分～9日後の効果です。約5畳～18畳相当の密閉試験空間における試験結果であり、実使用空間での実証結果ではありません。

1時間あたりの電気代 約0.5円 (空気清浄自動運転時)

パワフルな空気清浄を実現した新構造

集じん脱臭フィルター 吸い込み口全てを覆うのでニオイやホコリをしっかりキャッチ。

4連シロッコファン構造 空気清浄機と同じ仕組みのシロッコファン※14を採用し、力強い吸い込みを実現。

※国内家庭用エアコンにおいて。集じん脱臭フィルター…集じん脱臭フィルターで吸い込み口全てを覆う構造。4連シロッコファン…4つのシロッコファンを採用。2023年5月1日現在。(当社調べ)

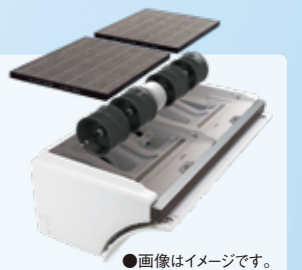

パワフルな空気清浄力

大風量のエアコンだから、微細なチリやホコリ、ニオイをパワフルに集じん脱臭。8畳ならわずか5分で空気をキレイにします。

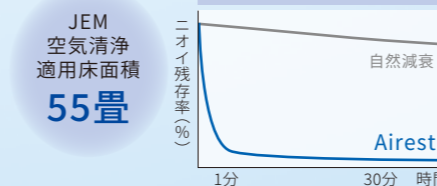

2つのセンサーで賢く運転

ホコリ/ニオイセンサーで、微細なホコリまで検知。キレイモニターの色で空気の汚れ度合いをお知らせ。アプリでも確認可能※です。



Airest 本体で「PM2.5」への対応 0.1～2.5μmの粒子を99%キャッチ※ 換気等による屋外からの新たな粒子の侵入は考慮しておりません。

●PM2.5とは2.5μm以下の微小粒子状物質の総称です。●このエアコンでは0.1μm未満の微小粒子状物質については、除去の確認ができていません。また、空気中の有害物質のすべてを除去できるものではありません。●32m³(約8畳)の密閉空間での効果であり、実使用空間での結果ではありません。

※試験方法:日本電機工業会規格(JEM1467) 判定基準:0.1～2.5μmの微小粒子状物質を、32m³(約8畳)の密閉空間で99%除去する時間が90分以内であること。(32m³(約8畳)の試験空間に換算した値です。)

●写真・画像、グラフ、図はイメージです。●このページはR-Pシリーズの説明です。●※1 ●試験機関:(一社)カビ情報研究室 ●試験報告書:No.191202(2019年12月3日発行) ●試験方法:当社にて室温28℃、湿度60%の条件下で、室内機内部に付着したホコリの量を比較。●試験結果:(AY-J22D)365.7mg付着、(AY-R22P)1.5mg付着。●※2 ●試験機関:当社調べ。●試験方法:AY-R40Pにおいて。室温27℃ 湿度60%の条件下で、冷房運転を2時間実施し、その後運転停止5時間の計7時間における室内機内部の湿度を測定した結果、エアコン内部の露点温度を算出し結露状態にならないことを確認。●※3 ●試験機関:当社調べ。●試験方法:室温27℃ 湿度60%の条件下で、当社従来モデル(AY-J40D)と(AY-R40P)において、冷房運転を2時間実施している間の室内機内部湿度を測定。●試験結果:(AY-J40D)湿度最大95%まで上昇。(AY-R40P)湿度最大65%まで上昇。●※4 ●試験機関:(一財)日本食品分析センター ●試験方法:R-Pシリーズにおいて、25m³の試験空間にて、浮遊菌(1種類)、浮遊カビ(1種類)、浮遊ウイルス(1種類)を浮遊させ、空気清浄機運転前と比較し、<浮遊菌>約12分で99%減少(第19061393001-0301号)<浮遊カビ>約13分で99%減少(第19061393001-0501号)<浮遊ウイルス>約12分で99%減少(第19061393001-0201号) ●※5 ●試験機関:当社調べ。●試験方法:R-Pシリーズ(建材臭・ペット臭などは、すべて除去できるわけではありません。●※6 ●試験機関:当社調べ。●試験方法:R-Pシリーズ(建材臭・ペット臭などは、すべて除去できるわけではありません。●※7 ●試験機関:当社調べ。●試験方法:R-Pシリーズ(建材臭・ペット臭などは、すべて除去できるわけではありません。●※8 ●試験機関:当社調べ。●試験方法:R-Pシリーズ(建材臭・ペット臭などは、すべて除去できるわけではありません。●※9 ●試験機関:当社調べ。●試験方法:R-Pシリーズ(建材臭・ペット臭などは、すべて除去できるわけではありません。●※10 ●試験機関:当社調べ。●試験方法:R-Pシリーズ(建材臭・ペット臭などは、すべて除去できるわけではありません。●※11 ●試験機関:当社調べ。●試験方法:R-Pシリーズ(建材臭・ペット臭などは、すべて除去できるわけではありません。●※12 ●試験機関:当社調べ。●試験方法:R-Pシリーズ(建材臭・ペット臭などは、すべて除去できるわけではありません。●※13 ●試験機関:当社調べ。●試験方法:R-Pシリーズ(建材臭・ペット臭などは、すべて除去できるわけではありません。●※14 シロッコファンの画像はイメージです。実物では左右の色が異なります。●QRコードは、スマートフォンやタブレット端末のバーコードリーダーで読みとってください。●「Airest 製品紹介」 「Airest の集じん実験」紹介動画 https://jp.sharp.aircon/airest_mov/

上下両開きロングパネルで 部屋全体が快適な空間に。



フィルターなどの交換目安を スマホで確認

フィルターやプラズマクラスターイオンユニットの最適な交換目安がひと目でわかります。



- 無線LAN内蔵
- ブロードバンド回線(常時接続)が必要です。
- スマートフォンの「COCORO HOME」アプリ(無料)で設定していただく必要があります。

クラウドのAIで気象予報と連携。

●ブロードバンド回線(常時接続)が必要です。

気温、日射量、花粉/PM2.5などの気象予報を活用し、クラウドのAIによる運転制御で日中から睡眠中まで一日を通じて快適さを実現します。



お手入れラクラク

お手入れは6ヶ月に1度*、エアフィルターのホコリを掃除機で吸い取るだけのカンタンお手入れ。*使い方や環境により異なります。



ウイルス飛沫粒子*の捕集における有効性を確認

空気清浄フィルターを搭載していない一般的なエアコン(当社比)では、飛沫粒子が捕集されず部屋中に飛散されるのに対し、「Airest」では部屋の空気を循環させ空気清浄フィルターで飛沫粒子を効果的に捕集できることがシミュレーションにより確認できました。

*声を出すことで発生する飛沫のほか、これらの飛沫のうち特に小さいものであるエアロゾルなど。
●当結果は、京都工芸繊維大学と共同で実施したシミュレーションによる結果です。本検証は、あくまでシミュレーション結果であり、実際のウイルスを使って実証したわけではありません。実使用環境とは異なります。

「気流解析動画」Airest編*

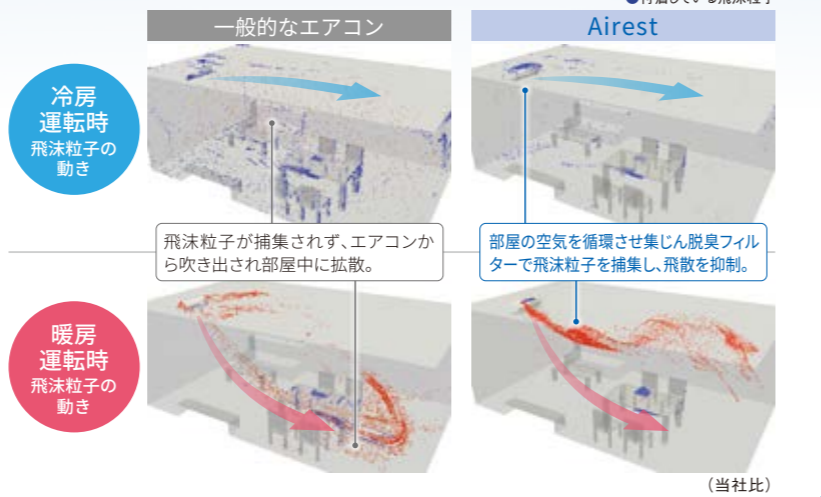

2023 MODEL
R-P
シリーズ

空気清浄機と呼べる、 唯一のエアコン*1

Airest エアレスト

*1 国内家庭用エアコンにおいて、JEM1467に準拠。JEM空気清浄適用床面積55畳。2023年5月1日現在。(当社調べ)(静電フィルター方式)



- プラズマクラスター-NEXT *1
- COCORO AIR
- 無線LAN内蔵
- ECONETLITE
- SIAA ISO22196 for KOHJIN (リモコン)
- R32
- 抗菌・防カビ
- 外気温46°C運転可能

●最大配管長: 15m (チャージレス15m) ●最大高低差: 10m

電源コード長さ: [2.2/2.5/2.8kW] 左出し: 1.1m, 右出し: 1.8m [4.0/5.6kW] 左出し: 0.75m, 右出し: 1.4m

●室内機設置条件

抗菌リモコン

(リモコン) *6
CRM-C-B177JBEZ

■0.5°C温度設定
■リモコンホルダー別売
※詳しくはP33

フタ開時

冷暖房の主な畳数

プラズマクラスター適用床面積*2

6畳

AY-R22P-w オープン価格

期間消費電力量	省エネ基準達成率	2027年	省エネ基準消費効率
717kWh	87%		5.8

畳数のめやす 能力(kW) 消費電力(W)

暖房 6~7畳 (9~11m²)	2.5 (0.8~4.5)	500 (150~1250)
冷房 6~9畳 (10~15m²)	2.2 (0.8~3.2)	470 (180~810)

室内機ブラッグ形状 ① 単相100V-15A

低温暖房能力*7 3.3kW

冷暖房の主な畳数

プラズマクラスター適用床面積*2

8畳

AY-R25P-w オープン価格

期間消費電力量	省エネ基準達成率	2027年	省エネ基準消費効率
815kWh	87%		5.8

畳数のめやす 能力(kW) 消費電力(W)

暖房 6~8畳 (10~13m²)	2.8 (0.8~4.5)	580 (150~1250)
冷房 7~10畳 (11~17m²)	2.5 (0.8~3.3)	560 (180~830)

室内機ブラッグ形状 ① 単相100V-15A

低温暖房能力*7 3.3kW

冷暖房の主な畳数

プラズマクラスター適用床面積*2

10畳

AY-R28P-w オープン価格

期間消費電力量	省エネ基準達成率	2027年	省エネ基準消費効率
913kWh	87%		5.8

畳数のめやす 能力(kW) 消費電力(W)

暖房 8~10畳 (13~16m²)	3.6 (0.8~5.2)	850 (150~1470)
冷房 8~12畳 (13~19m²)	2.8 (0.8~3.4)	670 (180~850)

室内機ブラッグ形状 ① 単相100V-15A

低温暖房能力*7 3.8kW

冷暖房の主な畳数

プラズマクラスター適用床面積*2

14畳

AY-R40P-w オープン価格

期間消費電力量	省エネ基準達成率	2027年	省エネ基準消費効率
1,484kWh	77%		5.1

畳数のめやす 能力(kW) 消費電力(W)

暖房 11~14畳 (24~30m²)	5.0 (0.8~6.4)	1480 (150~2000)
冷房 11~17畳 (18~28m²)	4.0 (0.8~4.4)	1240 (180~1550)

室内機ブラッグ形状 ① 単相100V-20A

低温暖房能力*7 4.8kW

冷暖房の主な畳数

プラズマクラスター適用床面積*2

18畳

AY-R56P2-w オープン価格

期間消費電力量	省エネ基準達成率	2027年	省エネ基準消費効率
2,118kWh	79%		5.0

畳数のめやす 能力(kW) 消費電力(W)

暖房 15~18畳 (24~30m²)	6.7 (0.8~9.0)	2050 (140~2940)
冷房 15~23畳 (25~39m²)	5.6 (0.8~5.7)	1950 (140~2100)

室内機ブラッグ形状 ② 単相200V-15A

低温暖房能力*7 6.5kW

機能一覧表	プラズマクラスター		清潔・お手入れ										換気サポート		気流制御					
	プラズマクラスター送風運転	パワフルショット	部屋干し	風クリーンシステム	エアフィルター	フィルター自動掃除	抗菌ダストボックス	ファン加工	防カビ加工	薪水性コート熱交換器	内部清浄	はずせルーバー	CO2センサー	気流制御	エアロダイナミックフォーム	居住エリア検知	つつみ込む気流	ロング気流	ワイド気流	上下・左右自動気流
R-P	●	●	●	●	●	●	●	●	●	●	●	●	●	●	●	●	●	●	●	●

●写真はイメージです。*1 当技術マークのイオン個数の目安は、商品に壁に設置し、「風量最大」運転時にプラズマクラスター適用床面積の部屋中央(床上下1.2m)で50,000個/cm³以上のイオンが測定できる床面積の目安です。*2 詳細はP34の室内機取付可能寸法をご確認ください。*3 「ECONETLITE」とエコネットロゴマークはエコネットソーサムの商標です。*4 SIAAマークは、ISO22196法により評価された結果に基づき、抗菌製品技術協議会が「ライン」で品質管理・情報公開された製品に表示されています。(無機抗菌剤: 練込ラバーキー/筐体 JP0122036A0012S) *5 室外機吸い込み温度、冷房能力を確保するものではありません。*6 ●試験機関: (一財)ホーケン品質評価機構 ●試験番号: JNLA2020K0462(2020年9月7日)、JNLA2020K0522(2020年9月23日)、JNLA2015K0139、JNLA2015K0140(2015年7月21日) ●試験方法: JIS 2 2801に準拠し抗菌性試験を実施。●試験結果: 抗菌効果あり。(抗菌活性値2.0以上)無機抗菌剤: 練込ラバーキー/筐体 *7 外気温20°C時、暖房を重視してエアコンを選ぶ際、ひとつの目安となります。*8 AY-R40Pにおいて、エアコンからの距離が風量急速運転時は13mの地点で、風が到達していることを確認。お部屋の形状、家具および照明器具等の配置により異なる場合があります。*9 エコ自動運転の省エネ性能は、当社試験室、外気温35°C、季節、夏、日射がなく、同一体感温度となる運転開始から1時間後の積算電力量を比較。AY-R40Pにおいて、当社試験室(14畳・フローリング)にて、エコ自動運転(517Wh)と通常冷房運転・設定温度26°C(1007Wh)とで比較。設置環境、使用状況により効果は異なります。*10 ペットモードのご利用は、アプリに表示される注意事項をご確認の上で使用ください。●詳しくはP29-30をご覧ください。



プラズマクラスターが365日活躍。 毎日をもっと心地よく。



こんな方におすすめ!

- ✓ 空気の質にこだわりたい
- ✓ 部屋を閉めきることが多い
- ✓ ペットを飼っている

梅雨時のカビに

汗のニオイに

アレル物質に

扇風機かわりに

春夏秋冬

静電気に

ペットのニオイに

ウイルスに

タバコのニオイに

365日、さまざまな暮らしのシーンでプラズマクラスターが活躍

イオンだけを送る、プラズマクラスター送風運転

全機種 *R-Pは空気清浄運転

冷暖房をしない季節でもプラズマクラスター独自の送風運転でお部屋の空気を浄化します。



1時間あたりの電気代
約0.6円^{*1}
1日中使用しても
約15円^{*2}

エアコン内部のカビ予防に^{*3} プラズマクラスターパトロール

R-X R-H R-F R-D

エアコン停止中にカビが生えやすい環境を検知すると自動的にお部屋とエアコン内部にイオンを送ります。



1時間あたりの電気代
約0.6円^{*5}

部屋干しのニオイ対策に、部屋干しモード

R-P R-X R-H R-F R-D

自動で暖房や除湿を選び、洗濯物を効率よく乾燥。部屋干しのニオイ(生乾き臭)も抑制します。^{*6}



効果的に消臭、パワフルショット

R-X

料理のニオイなど、染みついたニオイを消臭。就寝時に運転しておけば、翌朝ニオイが消臭されています。^{*7}



「プラズマクラスターポータルサイト」^{*}



濃度が上がれば効果も上がる、プラズマクラスターの空気浄化力

プラズマクラスターは濃度を高くても安全性が確認されています。プラズマクラスター-NEXTは50,000個/cm³以上にイオン濃度を高めることにより、高い空気浄化力を発揮します。



プラズマクラスターエアコンもしくはプラズマクラスターイオン発生機器を用いた実証効果です。

約40秒〜4週間後の効果です。約5畳〜20畳相当の密閉試験空間における実証結果であり、実使用空間での実証結果ではありません。使用場所の状況や使い方、個人によって効果は異なります。*a 浮遊ウイルス、付着ウイルス、浮遊菌、浮遊アレル物質は、プラズマクラスターイオン発生機器を用いた実験結果であり、エアコンでの試験結果ではありません。*b <付着カビ菌>約600分後、<付着カビ菌>約83分後、のいずれも約6畳の密閉試験空間における抑制効果。<付着カビ菌>約9日後、<付着カビ菌>8日後の、いずれも約5畳の密閉試験空間における抑制効果。<付着カビ菌>約10畳の密閉試験空間における約38分後の抑制効果。<付着カビ菌>プラズマクラスター-NEXT:約8畳の密閉試験空間における約84分後、プラズマクラスター-25000:約14畳の密閉試験空間における約201分後、プラズマクラスター-7000:約8畳の密閉試験空間における約635分後の抑制効果。実使用空間での実証結果ではありません。*c プラズマクラスター7000との比較。

●写真・画像はイメージです。●このページはR-Xシリーズを中心に説明しています。*1 当技術マークのイオン個数の目安は、商品を壁に設置し、「風量最大」運転時にプラズマクラスター専用床面積の部屋中央(床1.2m)で1cmあたり50,000個以上です。
*2 当技術マークの数字は、商品を壁に設置し、「風量最大」運転時にプラズマクラスター専用床面積の部屋中央(床1.2m)で1cmあたりのイオン個数の目安です。
*3 2022年7月改定)消費電力16.9Wh。*4 AY-R80X2、プラズマクラスター送風運転、1時間あたり約0.6円から算出。
*5 (浮遊カビ菌)試験結果:(一財)石川県予防医学協会。試験方法:約33m³(約8畳相当)の試験空間にて、プラズマクラスターパトロール運転(お部屋プラス)を実施。試験結果:3日後にカビの増殖を抑制。
*6 (部屋干しモード)試験結果:約230分後除去率99%。(付着カビ菌)試験結果:(一財)日本食品分析センター。試験方法:約20m³(約5畳相当)の試験空間にカビ菌を付着させたペーパーボードを配置し、プラズマクラスターパトロール運転(お部屋プラス)を実施。試験結果:3日後にカビの増殖を抑制。
*7 試験結果:約600分後、約83分後、のいずれも約6畳の密閉試験空間における抑制効果。*8 試験結果:約9日後、約8日後の、いずれも約5畳の密閉試験空間における抑制効果。*9 試験結果:約10畳の密閉試験空間における約38分後の抑制効果。
*10 試験結果:約84分後、約201分後、約635分後の抑制効果。*11 試験結果:約84分後、約201分後、約635分後の抑制効果。*12 試験結果:約84分後、約201分後、約635分後の抑制効果。*13 試験結果:約84分後、約201分後、約635分後の抑制効果。*14 試験結果:約84分後、約201分後、約635分後の抑制効果。*15 試験結果:約84分後、約201分後、約635分後の抑制効果。*16 試験結果:約84分後、約201分後、約635分後の抑制効果。*17 試験結果:約84分後、約201分後、約635分後の抑制効果。*18 試験結果:約84分後、約201分後、約635分後の抑制効果。*19 試験結果:約84分後、約201分後、約635分後の抑制効果。
*c プラズマクラスター7000との比較。

今日も、いい空気と。 信頼と実績のプラズマクラスター

〈プラズマクラスター技術の紹介です〉

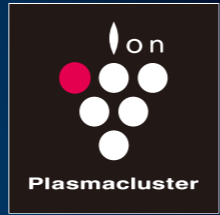

プラズマクラスターは、自然界に存在するのと同じ
⊕と⊖のイオンで“空気の悩み”にお応えする、
シャープ独自の空気浄化技術です。



プラズマクラスターについて詳しくは ▶▶ <https://jp.sharp.plasmacluster/>

確かな安全性 安全性が確認されているので、高濃度化が可能

GLP^{*}(優良試験所基準)に適合した試験
施設で、信頼性の高い安全性のデータ
取得しました。試験機関: (株)LSIメディエンス

^{*}GLP(優良試験所基準)とは、化学物質等の安全性
評価試験の信頼性を確保するため、試験施設及び、
試験操作の手順書などについて定められた基準です。

目的	試験名称(略称)	イオン濃度設定
皮膚への影響確認	急性皮膚刺激性/腐食性試験	約1,000,000個/cm ³
眼への影響確認	急性眼刺激性/腐食性試験	約13,000,000個/cm ³
吸入による遺伝子への影響確認	吸入毒性試験(肺組織の遺伝子影響評価)	約7,000,000個/cm ³
吸入による身体・器官への影響確認	吸入毒性試験	約7,000,000個/cm ³
吸入による母体・胎児への影響確認	吸入毒性試験	約7,000,000個/cm ³
吸入による雄雌2世代繁殖への影響確認	吸入毒性試験	約7,000,000個/cm ³

確かな効果 商品ごとにイオン濃度を測定

商品ごとにイオン濃度を測定
し、プラズマクラスター適用床
面積(目安)を表記している
のは当社だけです。

商品を壁に設置し、部屋の中央付近
(床上1.2m)で測定した1cm³当たりの
イオン、⁺イオンそれぞれの個数。

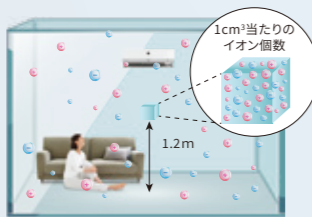

確かなエビデンス 国内外の様々な試験機関で実証

プラズマクラスターの効果は、国内外のさまざまな試験機関で
実証されています。



多くの業種の企業で採用

多くの企業様に導入され、交通機関やオフィス空間などのさま
ざまな業種で採用されています。



2000年10月~2023年2月生産のプラズマクラスターイオン発生デバイスの採用実績です。

CO₂濃度を正しく検知し、換気をサポート。^{R-X}

業界唯一^{*1} CO₂センサー搭載

経済産業省推奨^{*2} 光音響方式採用

^{*1} 国内家庭用エアコンにおいて、2023年5月1日現在。(当社調べ)
^{*2} 「二酸化炭素濃度測定器の選定等に関するガイドライン」による。



お部屋のCO₂濃度は1200ppmです。少し空気がこもっているようです。換気しませんか?

CO₂濃度が下がりはじめました。換気時間の目安は5分です。

空気よどみはさまざまなリスクの要因に…
「密閉」空間にしないように、
こまめな換気が必要です

集中力低下

眠気

●画像はイメージです。

業界唯一^{*1} NEW エアコン停止中もCO₂濃度を検知、24時間空気の状態をみはります

●運転停止中にCO₂濃度を検知するには、リモコンで設定いただく必要があります。

光音響方式のCO₂センサーを搭載

CO₂濃度を24時間モニタリング。
必要なタイミングで窓開け換気
を促し、自分では気づきにくい空
気よどみなどを改善します。

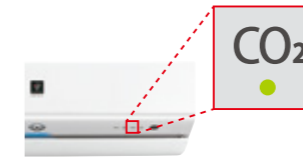

音声や本体ランプ、スマホでもCO₂濃度をお知らせ

CO₂濃度は本体はもちろんリモコンやスマホでも確認が可能。また、
換気が必要な状態であることを、音声でもお知らせしてくれます。

<p>エアコン本体</p> <p>ランプの色でお知らせ</p>	<p>CO₂ 快適</p> <p>CO₂ 1000ppm以上 (換気が必要)</p> <p>CO₂ 1500ppm以上 (換気が必要)</p>	<p>音声</p> <p>発話してお知らせ</p> <p>お部屋の空気を 入れ替えませんか?</p>
<p>リモコン</p> <p>「情報」ボタンからCO₂濃度を確認</p>	<p>スマホ</p> <p>アプリでお知らせ</p> <p>●インターネット環境が必要です。</p>	<p>26°C ↓ 58%</p> <p>14ppm ↓ 58%</p> <p>1000濃度 低</p>

換気が必要な状態って、どう判断するの?

厚生労働省より、換気基準としてCO₂濃度(二酸化炭素濃度)1000ppm
以下が提示されています。これを基に、本体のランプで換気が必要なCO₂
濃度を見える化しています。



換気連動運転で、ムダを抑えた省エネ^{*3} 快適運転

●省エネ:AY-R40X2において、当社独自の条件により評価。

換気で室温が変化しても、ムダに電力を使わ
ないようにパワーを抑えて運転。換気終了後
は、室温や足もとの温度を設定温度にすばや
く戻す^{*4}運転に自動で切り換え、消費電力を
抑えながら、快適性も実現します。

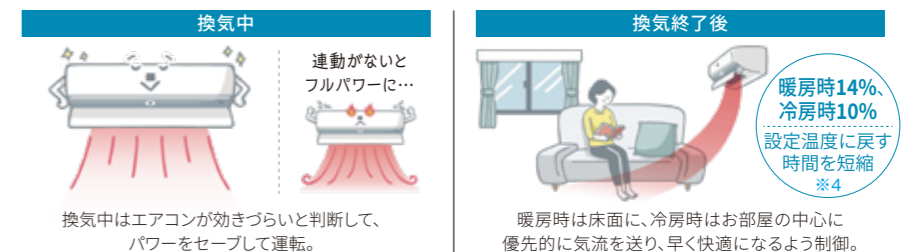

換気中はエアコンが動きづらいつと判断して、
パワーをセーブして運転。

暖房時は床面に、冷房時はお部屋の中心に
優先的に気流を送り、早く快適になるよう制御。

暖房時14%
冷房時10%
設定温度に戻す
時間を短縮
^{*4}

●写真・画像はイメージです。^{*3} AY-R40X2において、当社試験室(14畳・フローリング)にて、室温安定時、CO₂濃度が1500ppm以上から1000ppm未満まで低下するまでの間、窓開け換気を実施し、その後冷房時は室温、暖房運転21°C、冷房時、外気温35°C、設定温度26°C、換気連動運転あり(95Wh)と通常冷房運転(208Wh)とで比較。(換気後室温)換気連動運転あり26°C、通常冷房運転26°C。設置環境、使用状況により効果は異なります。^{*4} AY-R40X2において、当社試験室(14畳・フローリング)にて、窓開け換気完了後から冷房時は室温、暖房時は床上5cmの温度が設定温度に戻るまでの時間を比較。暖房時、外気温7°C、設定温度23°C。換気連動あり(99Wh)と通常暖房運転(123Wh)とで比較。(換気後室温)換気連動あり21°C、通常暖房運転あり(3分)と通常暖房運転(3分30秒)とで比較。冷房時、外気温35°C、設定温度26°C。換気連動あり(4分15秒)と通常冷房運転(4分45秒)とで比較。設置環境、使用状況により効果は異なります。

暖房時は床上5cmの温度が設定温度に戻るまでの積算消費電力量を比較。暖房時、外気温7°C、設定温度23°C。換気連動あり(99Wh)と通常暖房運転(123Wh)とで比較。(換気後室温)換気連動あり21°C、通常暖房運転あり(3分)と通常暖房運転(3分30秒)とで比較。冷房時、外気温35°C、設定温度26°C。換気連動あり(4分15秒)と通常冷房運転(4分45秒)とで比較。設置環境、使用状況により効果は異なります。

Allrest
プラズマクラスター
換気サポート
COCO AIR
清潔・お手入れ
冷房
除湿
暖房
省エネ
信頼性

ココロをもつエアコンが暮らしを変えていく。

ご利用には無線LAN接続と専用アプリ(COCORO HOME)による操作が必要です。^{※1}



COCORO AIRにて第3回エコプロアワード優秀賞受賞
一般社団法人サステナブル経営推進機構主催
「エコプロアワード」は、優れた環境配慮が組み込まれた製品、技術などを表彰することにより、持続可能な社会づくりに寄与することを目的としています。



今日は絶好のお洗濯日和！
役立つ情報も音声でお知らせ！
R-X

スマホで遠隔操作



空気の状態をスマホで確認。そのまま、操作もできる！

運転履歴や電気代も確認できる



●お使いの機種・アプリのバージョンによっては、表示が異なる場合があります。

「COCORO AIR」は多くのお客さまにご満足いただいています！
●当社エアコンご購入者へのアンケート調査(当社調べ)。(N=1,360)

使って実感!

●寝室の2階まで行かなくてもスマホで操作できるので満足です。(70代男性)

●高齢の母の部屋のエアコンの管理がどこでも出来るので安心です。(60代男性)

●電気代が毎月、毎日に詳しく確認できて、節電しようと思うので助かります。(30代男性)

●猛暑の日で、子供が帰宅する前に遠隔操作できるのはとても助かりました。(30代女性)

COCORO AIRについて詳しくはこちら

リビングにオススメ!

気象予報と連携し、自動で快適・省エネ「日中AI」

R-P R-X R-H R-F R-D

●AY-R40X2において、当社独自の条件により評価。
クラウドのAIが取得した天気情報からお部屋の環境を先読みし、先回りして温度を制御。快適性を考慮しつつ、省エネを実現します。^{※2}



ペットも快適な「ペットモード」^{※3}

R-P R-X R-H R-F R-D

ペットに快適な運転を実現します。また、気になるお部屋の状態もスマホにお知らせします。



暮らしに役立つ情報を、音声でお知らせ R-X

天気に関するトピックスを発話してお知らせします。エアコンのお手入れ時期や上手な使い方も提案してくれます。

スマートスピーカー(別売)にも対応^{※4}

R-P R-X R-H R-F R-D

寝室にオススメ!

睡眠時の温度を自動で快適に「おやすみAI」

R-P R-X R-H R-F R-D

眠りの質を追求し、睡眠中の気温や湿度の気象情報をもとにクラウドのAIが自動で温度を調整。快適な睡眠環境を実現します。



NeuroSpace
スリープテック企業の株式会社ニューロスペースと共同で、クラウドのAIによる睡眠ステージに合わせた運転制御機能を開発

別の部屋から遠隔操作

R-P R-X R-H R-F R-D

リビングから寝室のエアコンを操作。寝る前にあらかじめ快適な室温に調整できます。



子ども部屋にオススメ!

外出先から遠隔操作 R-P R-X R-H R-F R-D

外出先から運転オン・オフ。自宅から一定距離を離れると運転状態を通知*。消し忘れがち子ども部屋にオススメです。
*スマートフォンアプリで設定していただく必要があります。



電気代確認 R-P R-X R-H R-F R-D

子ども部屋の電気代も確認できて、使い過ぎの防止にも役立ちます。



シャープ製の空気清浄機と連携し、もっと快適空間に ●スマートフォンの「COCORO HOME」アプリで設定していただく必要があります。

空気清浄連動^{※5} 業界初

R-X R-H R-F R-D

運転中の空気清浄機の設置位置に応じて、定期的な風向、風量を自動で調節し、お部屋の空気を効率よく循環。ウイルス飛沫粒子^{※6}を効率的に捕集します。R-XシリーズならCO₂濃度に合わせた適切なタイミングで自動調整します。

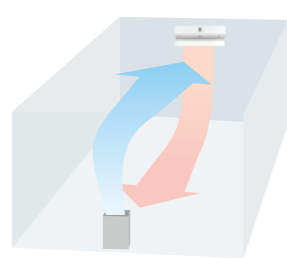

●当結果は、京都工芸繊維大学と共同で実施したシミュレーションによる結果です。本検証は、あくまでシミュレーション結果であり、実際のウイルスを使って実証したわけではありません。実使用環境とは異なります。

^{※5} 対応空気清浄機機種:KI-RX100/RX75/RX70、KI-PI100/PX75/PX70、KI-NP100/NX75/NS70 ^{※7} 対応空気清浄機機種:当社2017年度以降発売の無線LAN搭載機種(KI-LS40を除く)

サーキュレーション連動^{※5}

R-P R-X R-H R-F R-D

暖房運転開始時に、空気清浄機の風量を自動で調整し、足元を効率的に暖めます。

暖房加湿連動^{※7}

R-P R-X R-H R-F R-D

暖房に合わせて空気清浄機も加湿運転を行い暖房運転時の乾燥を防ぎます。

おやすみ連動^{※7}

R-P R-X R-H R-F R-D

空気清浄機が照明オフを検知するとエアコンがおやすみ運転を開始します。

COCORO AIRは、AI(人工知能)とIoT(モノのインターネット化)を組み合わせて、あらゆるものをクラウドの人工知能とつなぎ、人に寄り添う存在に変えていくビジョン「AIoT」*に基づく空調サービスです。
*「AIoT」はシャープ株式会社の登録商標です。

「COCORO HOME」アプリ(無料)
●iOS, Androidに対応。
●ダウンロード時の通信料金はお客様のご負担となります。

https://cocoroplus.jp.sharp/home/#app アプリのダウンロードはこちら*

●写真・画像・グラフはイメージです。●このページは、R-Xシリーズを中心に説明しています。^{※1} 本製品に内蔵の無線LAN機能のIPアドレスは、ルーターから自動で取得(DHCP)されます。[WEP]には対応していません。本製品の音声合成ソフトウェアには、HOYA株式会社(14畳)にて外気温と日射負荷が当社が独自に想定した冬期モデルとして変動。設定温度を当社クラウドに蓄積されたユーザーのログデータで最も多い22℃で運転した場合、設定温度到達後4時間における「日中AI運転」(1,295Wh)と「連続暖房運転」^{※2} (1,534Wh)との比較。説明のための目安であり、設置環境や使用状況により効果は異なります。^{※3} ペットモードのご利用は、アプリに表示される注意事項をご確認の上ご使用ください。^{※4} スマートスピーカーは、Amazon EchoをはじめとしたAmazon Alexa搭載のデバイス、Google HomeをはじめとしたGoogle アシスタント 搭載のデバイスが使用可能です。Google, Google Home は、Google LLC の商標です。また、スマートスピーカーと連携してご利用いただくには、シャープの会員サイト「COCORO MEMBERS」への登録が必要です。^{※5} 対応空気清浄機機種:KI-RX100/RX75/RX70、KI-PI100/PX75/PX70、KI-NP100/NX75/NS70 ^{※6} 対応空気清浄機機種:当社2017年度以降発売の無線LAN搭載機種(KI-LS40を除く)
会社 MD部門 Read Speaker SBUの「ReadSpeaker」を使用しています。「ReadSpeaker」は、ReadSpeaker B.V.の商標です。ご利用には専用のスマートフォンアプリ(無料)が必要です。ブロードバンド回線(常時接続)が必要です。^{※7} AY-R40X2において、当社(1,534Wh)との比較。説明のための目安であり、設置環境や使用状況により効果は異なります。^{※8} ペットモードのご利用は、アプリに表示される注意事項をご確認の上ご使用ください。^{※9} スマートスピーカーは、Amazon EchoをはじめとしたAmazon Alexa搭載のデバイス、Google HomeをはじめとしたGoogle アシスタント 搭載のデバイスが使用可能です。Google, Google Home は、Google LLC の商標です。また、スマートスピーカーと連携してご利用いただくには、シャープの会員サイト「COCORO MEMBERS」への登録が必要です。^{※10} 「AIoT」はシャープ株式会社の登録商標です。

Airst
プラスクラスター
換気サポート
COCORO AIR
清潔・お手入れ
冷房
除湿
暖房
省エネ
信頼性

エアコン内部を清潔にして 吹き出す風をキレイに!

風クリーン システム



ホコリの侵入を防いで
キレイを保つ

汚れが気になる部分を
キレイに保つ

カンタンお手入れ

エアコン内部のカビを抑制
プラズマクラスター※1※2



フィルターの汚れを両面自動でしっかりお掃除※4 R-X

ホコリブロックフィルター/ フィルター両面お掃除ユニット

目の細かいプレフィルターで、カビの原因となるエアコン内部に侵入するホコリをブロック。フィルターについてホコリは両面自動掃除でしっかりかき取ります。



従来比 約1/4の細かさ!

●エアコンの使用環境によってはホコリのたまり具合が異なります。ダストボックスは6か月に1回を目安に定期的に確認して、ホコリがたまっていればお手入れをしてください。

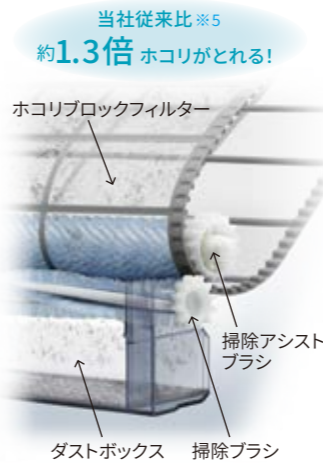

当社従来比※5
約1.3倍 ホコリがとれる!

エアコン内部のホコリや汚れの付着を防ぐ

親水性コートで 熱交換器が清潔※6 全機種

冷房時と除湿時はドレン水で、熱交換器について汚れを浮かせて、ドレン水とともに室外へ洗い流します。

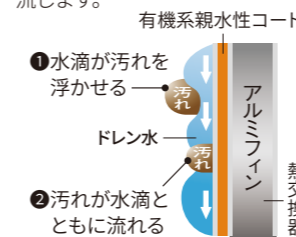

ホコリレスファン R-X

ファンに帯電防止剤を練り込むことで、ホコリの付着を約80%低減※7します。

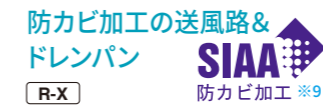

シャープ だけ※ パーツがカンタンに取り外せて、お手入れラクラク

※国内家庭用エアコンにおいて、はずせルーバー(左右なめらかガイド)が工具なしで取り外せる構造。2023年5月1日現在。



エアコン内部まで、拭きやすい構造※11 R-X R-H R-D

ルーバーやダストボックスが、工具なしでカンタンに取り外せます。また、エアコン内部も凹凸が少ない構造で、サッと拭けます。



プラズマクラスターでエアコン内部を清潔に

プラズマクラスターパトロール(内部) R-X R-H R-F R-D

エアコンの停止中に、温度20℃、湿度70%を上回ると運転をオン。ファンを逆回転させることでエアコン内部の空気を動かすとともに、高濃度イオンで満たし、カビの発生を防ぎます。※1(送風路)



●すでに発生したカビはとれません。
●お客様ご自身でリモコン設定していただく必要があります。

1時間あたりの
電気代
約0.3円※10



運転停止後、内部の湿度をカットする、内部清浄 全機種

運転停止後、送風または暖房(乾燥)運転でエアコン内部を乾かし、同時にプラズマクラスターイオンを送り、カビの増殖を抑えます。※2(送風路)

●カビの増殖抑制は、プラズマクラスター-25000搭載機種の試験結果です。

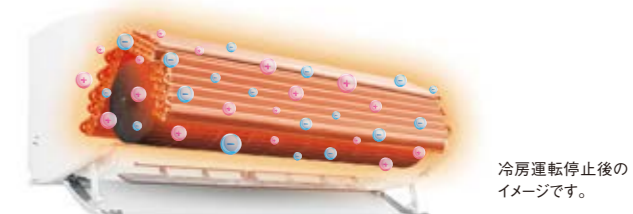

エアコンの中が清潔だと、こんなにいいこと!

効率よく運転できるから無駄な電気代をカット!

従来のエアコンは、フィルターの目を通過した細かいホコリが内部に付着することで風量が低下し、省エネ性能が低下します。R-Xシリーズはホコリブロックフィルター搭載により、エアコン内部を清潔に保ち、無駄な電力をカットします。(当社比)

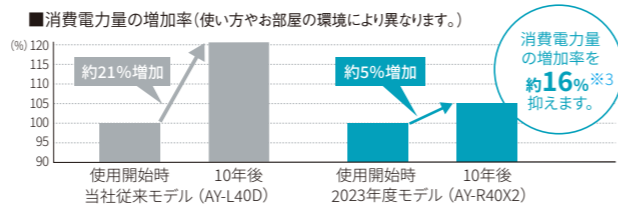

●写真はイメージです。●このページは、R-Xシリーズを中心に説明しています。 ※1 ●試験依頼先:(一財)日本食品分析センター ●試験成績書:第14019979001-01号(2014年10月29日発行) ●試験方法:当社にて、室温30℃、湿度80%の条件下で3日間エアコンを設置。内部(パトロール) ※2 ●試験依頼先:(一財)日本食品分析センター ●試験成績書:第14019979001-01号(2014年3月11日発行) ●試験方法:当社にて、室温30℃、湿度60%の条件下で、冷房運転を8時間/日実施。運転後に内部清浄を行った場合と、内部清浄を行わない場合で、カビ菌を付着させた送風路の材料表面(ABS樹脂)のサンプルを試験依頼。JISZ2911を参考にしてカビ発育面積を比較。 ●試験結果:8日後にカビの増殖を抑制。(内部清浄ありの場合、カビの発育が認められない。内部清浄なしの場合、カビの発育面積が全体の50%以上。) ※3 エアコン運転状態試験室にて冷房/暖房運転した際の積算消費電力を比較。エアコン運転時間、条件は冷房:7時間/日×134日(設定温度26℃、室温35℃、湿度50%)暖房:7時間/日×159日(設定温度23℃、室温7℃、湿度50%)積算消費電力:AY-R40X2使用初の消費電力956kWh、10日後消費電力1,006kWh。当社従来モデル(AY-L40D):使用初め消費電力1,085kWh、10年後消費電力1,312kWh。 ※4 1年間2g相当のホコリ試験にて効果検証。 ○フィルター掃除運転しても、使用状態や環境により、フィルターの汚れが取れないことがあります。シーズン以内は働きません。なお、季節の変わり目などには、フィルター掃除運転をお選び頂くこと、約14分間で念入りにお掃除します。 ※5 約1か月相当のホコリ(約0.2g)試験にて、ホコリ捕集量を比較。2015年度E-SX約103mg、2023年度R-X約137mg。 ※6 テストベースによる耐汚染性試験結果:ホコリレスファンに防汚効果あり。(ホコリレスファンの場合、2.2mg/付着。通常ファンの場合、11.3mg/付着。) ※8 ●試験機関:(一財)ボーケン品質評価機構 ●試験番号:JNLA2015K0139、JNLA2015K0140(2015年7月21日) ●試験方法:JIS Z 2801に準拠 ※9 ●試験方法:培地上に試料を貼り、5菌株の混合孢子懸濁液を噴霧。室温29℃、湿度95%以上で28日間培養し、JISZ2911に準拠してカビの生育を観察。JP0512036A0002U ●試験機関:(一財)ボーケン品質評価機構 ●試験結果:【耐水】カビ抵抗性表示1(カビの生育が認められ、発育部分の面積は試料の全面積の25%未満)防カビ剤ポジティブリスト第JP051007A0005T使用。防カビ加工部:加工方法:送風路-練込。防カビ試験は、SIAA指定法にて実施しています。防カビ加工は、カビを死滅させるものではありません。使用取扱い書)消費電力7.3Wh。 ※11 タワンなど毛先が固いものは使わないでください。汚れがひどい場合は、水、またはぬるま湯(40℃以下)を含ませ、よく絞った布で拭いてください。内部に水が入ると、故障の原因になります。また、破損や故障の原因になるので、ファンには触れないよ

ロール入の場合と、切の場合で、カビ菌を付着させた送風路の材料表面(ABS樹脂)のサンプルを試験依頼。JISZ2911を参考にしてカビ発育面積を比較。 ●試験結果:3日後にカビの増殖を抑制。(入の場合、カビの発育が認められない。切の場合、菌糸の発育は激しく、試料全面を覆って着させた送風路の材料表面(ABS樹脂)のサンプルを試験依頼。JISZ2911を参考にしてカビ発育面積を比較。 ●試験結果:8日後にカビの増殖を抑制。(内部清浄ありの場合、カビの発育が認められない。内部清浄なしの場合、カビの発育面積が全体の50%以上。) ※3 エアコン運転状態試験室にて冷房/暖房運転した際の積算消費電力を比較。エアコン運転時間、条件は冷房:7時間/日×134日(設定温度26℃、室温35℃、湿度50%)暖房:7時間/日×159日(設定温度23℃、室温7℃、湿度50%)積算消費電力:AY-R40X2使用初の消費電力956kWh、10日後消費電力1,006kWh。当社従来モデル(AY-L40D):使用初め消費電力1,085kWh、10年後消費電力1,312kWh。 ※4 1年間2g相当のホコリ試験にて効果検証。 ○フィルター掃除運転しても、使用状態や環境により、フィルターの汚れが取れないことがあります。シーズン以内は働きません。なお、季節の変わり目などには、フィルター掃除運転をお選び頂くこと、約14分間で念入りにお掃除します。 ※5 約1か月相当のホコリ(約0.2g)試験にて、ホコリ捕集量を比較。2015年度E-SX約103mg、2023年度R-X約137mg。 ※6 テストベースによる耐汚染性試験結果:ホコリレスファンに防汚効果あり。(ホコリレスファンの場合、2.2mg/付着。通常ファンの場合、11.3mg/付着。) ※8 ●試験機関:(一財)ボーケン品質評価機構 ●試験番号:JNLA2015K0139、JNLA2015K0140(2015年7月21日) ●試験方法:JIS Z 2801に準拠 ※9 ●試験方法:培地上に試料を貼り、5菌株の混合孢子懸濁液を噴霧。室温29℃、湿度95%以上で28日間培養し、JISZ2911に準拠してカビの生育を観察。JP0512036A0002U ●試験機関:(一財)ボーケン品質評価機構 ●試験結果:【耐水】カビ抵抗性表示1(カビの生育が認められ、発育部分の面積は試料の全面積の25%未満)防カビ剤ポジティブリスト第JP051007A0005T使用。防カビ加工部:加工方法:送風路-練込。防カビ試験は、SIAA指定法にて実施しています。防カビ加工は、カビを死滅させるものではありません。使用取扱い書)消費電力7.3Wh。 ※11 タワンなど毛先が固いものは使わないでください。汚れがひどい場合は、水、またはぬるま湯(40℃以下)を含ませ、よく絞った布で拭いてください。内部に水が入ると、故障の原因になります。また、破損や故障の原因になるので、ファンには触れないよ

匠の冷房

温度、湿度、気流も快適に。
これが冷房の新しいスタイル。

ここが匠

湿度をコントロール

温度・湿度をセンシングし、ファンの回転数を細かく制御
湿度を快適に調整

ここが匠

気流をコントロール

上下両開きロングパネル採用17年目の実績
気流制御に関する特許登録件数60件以上

風量を落としても、当社独自の気流構造で風を速くに届ける
人に風が直接あたりにくい気流

熱交換器氷結による
進化系除湿。

氷結ドライ

- ※3 **パワフル除湿**
- 寒くなりにくい
(再熱除湿方式ではありません。室温の低下があります。)
- ※4 **省電力**



室内環境に合わせて「氷結ドライ」と「従来除湿」を、かきこく切替えながら運転する**新除湿制御**で、より快適でパワフルな除湿に。

■新除湿制御
低温多湿時 氷結ドライ
高温多湿時 従来除湿
自動切替

●画像はイメージです。

動画でチェック!

「氷結ドライ」紹介動画*

冷房運転中の“湿度”をコントロール R-X

冷房しているのにムシムシする…。匠の冷房は、ファンの回転数を細かく制御し、熱交換器の温度を調整することで、湿度はもちろん湿度までコントロール。サラッと快適な冷房を実現します。

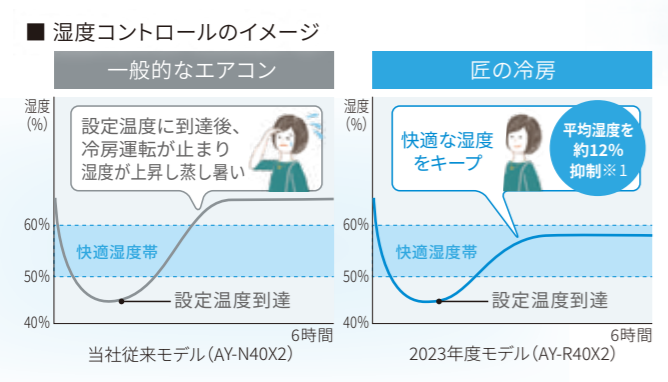

運転開始時、パワフルに冷やすスピード冷房 R-X

冷房の立ち上がり時には、パネルを下向きにしてお部屋をパワフルに冷やします。

さらに「スピード」モードで設定温度到達時間を約20%短縮!※2

シャープだけ! 上下両開きロングパネルで直接風をあてないよう“気流”をコントロール R-P R-X

※国内家庭用エアコンにおいて、天井方向へ風を送る機構(上下両開き方式)2023年5月1日現在。(当社調べ)
冷房安定時、大きなロングパネルを上向きにすることで、冷房気流の垂れ下がりを抑え、天井や壁からつつみ込むようやさしく冷やします。

まるで涼しさにつつみ込まれるみたい!

ロングパネルで冷風を天井方向へ

足もとが冷えすぎない!

■足内部血流量の時間変化 R-X

[レーザードップラー血流計による測定で被験者1名の検査結果]

つつみ込む気流 冷えすぎない 風があたる気流 冷えすぎ

■気流(冷房)の違いによる冷えかたの評価
◎試験方法:単純なデスクワーク等の疲労負荷(室内温度26.5℃の無風の条件にて実施)を与えた後に、エアコンを30分間体感していた。被験者の検査結果。(検査項目はVAS検査、血流測定)(対象被験者数…冷房が苦手という20才以上65才以下の成人女性9名)(対象機種:つつみ込む気流搭載機種)
※ レーザードップラー血流計の、血流量の測定単位

室温が低い時でもパワフルに除湿

「氷結ドライ」は熱交換器の温度を氷点下まで下げること、これまで除湿しにくかった室温が低いときでも、より多くの湿気をとることが可能になりました。

■「氷結ドライ」の除湿原理

■除湿量比較

約2倍

352 ml 当社従来除湿
715 ml 新除湿制御※5

※3 当社試験室(室温27℃、室内湿度80%、外気温27℃、湿度80%)において、除湿運転開始1時間後の除湿量を比較。新除湿制御(AI-R40X2)715ml、従来除湿(AI-L40X2)352ml。設置環境、使用状況により効果は異なります。

省電力

当社従来機種との再熱除湿と比べて消費電力を抑えて効果的に除湿します。

1000ml 除湿時にかかる消費電力量

500 Wh 再熱除湿 (2012年度モデル(AI-B40SX))
251 Wh 新除湿制御 (2023年度モデル(AI-R40X2))

電気代がオトクに!※4

3Dファンとの併用で風が循環して快適!

扇風機 PJ-R2DS-W/T オープン価格

リモコン

詳しくはこちら

寒くなりにくい除湿 ※再熱除湿方式ではありません。

ファンの回転数を極限まで落とすことで、熱交換器を従来より冷たくしても冷気の広がりを抑え、快適な除湿を実現しました。※6

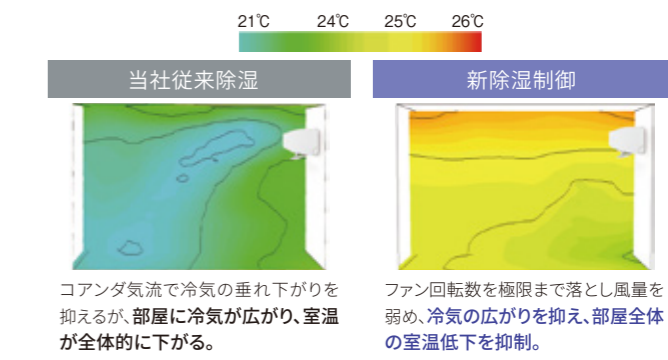

湿度設定可能

50~60%の範囲で5%刻みでお好みの湿度を設定※できます。

※R-P、R-X/H/F/Dは湿度設定可能。

お好みの湿度を設定できる!

50%
55%
60%

●写真はイメージです。●このページはR-Xシリーズを中心に説明しています。※1 当社環境試験室(14畳)、外気温35℃、湿度70%にて設定温度26℃の冷房運転において運転開始3時間後からの平均湿度を測定。(AI-R40X2)で、スピード冷房は約20分。設置環境、使用状況により効果は異なります。※2 日本冷凍空調工業会統一条件(室温24℃、室内湿度60%、外気温24℃、湿度80%)において、AI-B40SXの再熱除湿方式にて設定湿度50%準)室内温度24℃、室内湿度60%、外気温24℃、外気湿度80%の恒温試験室で連続運転。吹き出し温度12.7℃、除湿量970ml/h、消費電力240W。※3 室温27℃、室内湿度80%にて除湿運転をした際の50分後の湿度56%と(AI-N40X2)68%を比較。※4 AI-R40X2において、当社試験室(14畳、フローリング)にて、通常冷房とスピード冷房の設定温度到達までの時間を比較。外気温35℃、設定温度26℃で運転した場合、通常冷房は約25分で運転、消費電力600W、1200ml/h。AI-R40X2の除湿方式にて設定湿度50%で運転、消費電力242W、966ml/h。1000ml除湿時にかかる消費電力量を算出し、比較。※5 (一般社団法人日本冷凍空調工業会基準)室内温度24℃、室内湿度60%、外気温24℃、外気湿度80%の恒温試験室で連続運転。吹き出し温度12.7℃、除湿量970ml/h、消費電力240W。※6 室温27℃、室内湿度80%にて除湿運転をした際の50分後の湿度56%と(AI-N40X2)68%を比較。●QRコードは、スマートフォンやタブレット端末のバーコードリーダーで読みとってください。●「氷結ドライ」https://jp.sharp/aircon/qr/rx_2023/ ●「扇風機」https://jp.sharp/pci_fan/

AIRST
プラスマクラスター
換気サポート
COCOON AIR
清潔・お手入れ
冷房
除湿
暖房
省エネ
信頼性

足もとに温風がしっかり届く。 頭寒足熱の健康的な暖かさ。

上下両開き
ロングパネル
採用17年目
の実績

気流制御に関する
特許登録件数
60件以上



ロングパネルが
まくれ上がりやすい
温風をしっかり制御!

最高
吹き出し
温度
約**58℃**^{※1}
(AY-R40X2)

足内部血流量の時間変化 R-X

[レーザードップラー血流計による測定で被験者1名の検査結果]

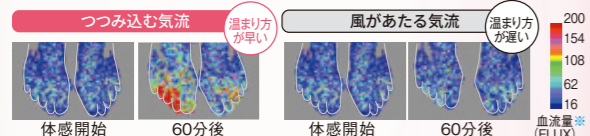

気流(暖房)の違いによる温まりかたの評価

◎試験方法:温度22~24℃、強風量にてエアコンを30分間体感しながら休憩してもらった後、気流を体感しながら2時間の疲労負荷を与えた被験者の検査結果。(検査項目はVAS検査、血流測定)(対象被験者数…暖房が苦手という40才以上60才以下の成人女性8名)(対象機種:つつみ込む気流搭載機種)※レーザードップラー血流計の、血流量の測定単位



加湿器との併用で、潤いをプラス!

加湿量: 1200ml/h	HV-R120-W	オープン価格
加湿量: 750ml/h	HV-R75-W/A	オープン価格
加湿量: 550ml/h	HV-R55-W/A	オープン価格

詳しくはこちら



「ロングパネル独自気流制御」紹介動画*



シャープだけ! 床面まで暖かさを届ける、上下両開きロングパネル気流 R-P R-X

※国内家庭用エアコンにおいて、上下両開きロングパネル。2023年5月1日現在。(当社調べ)

暖房すると顔がのぼせる…。シャープは、ロングパネルで温風のモレがなく、暖かさを床面までしっかり届けることができます。

■お部屋を上から見た床面の温度分布図※2

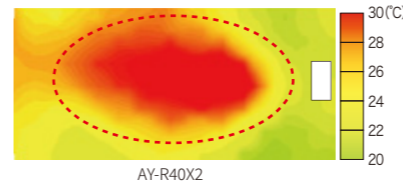

温度差^{※3}
約**8℃**



足もとポカポカ。
これなら靴下いらす
で過ごせるわ。

最高
足もと
温度
約**42.5℃**^{※4}
(AY-R40X2)

シャープだけ! 足もと温度をみはって暖める、足もと温度コントロール R-X

※国内家庭用エアコンにおいて、足もと温度を設定できる機能。2023年5月1日現在。

センサーで足もと温度をみはり、冷えている床面があると、優先的に風を送り、すばやく^{※5}もとの温度まで暖めます。

リモコンで
足もと温度が
設定できる!

足もと



靴下いらす
の暖かさ!

霜取り運転中も室温が下がりにくい
2つの除霜方式

スピード除霜 R-P R-X
霜取り運転時間を短縮^{※6}し、室温低下を抑制。

プレウォーム制御
R-P R-X R-H R-F
霜取り運転前に室温をあらかじめ上げて、室温低下を抑制。

設定温度まで一気に暖める、
スピード暖房 R-X

暖房スタート後すぐに温風が出る「即温風^{※7}」と設定温度まで一気に暖める「スピード」モードを搭載。
^{※7} 予約時間の最長1時間前から予熱が始まります。試験室の窓を1分間開けた後、床上5cm平均の平均温度が元の温度に戻るまでの時間を比較。足もと制御ありの場合により効果は異なります。
^{※8} AY-R40X2において、当社試験室(14畳)にて、実使用状態を想定し、外気温2℃、室温10℃、設定温度20℃、即温風タイマー設定、スピード設定で運転スタート。じゅうたん敷きの洋室。床上5cm22点の平均温度より。)外気温-15℃時の消費電力は2600W。
*QRコードは、スマートフォンやタブレット端末のバーコードリーダーで読みとってください。
●[加湿器]https://jp.sharp/kashitsu/ ●[ロングパネル独自気流制御]https://jp.sharp/qr/ay029/

設定温度到達
までの時間
5分以下^{※8}

外気温が低くても、
ハイパワー暖房 R-X

外気温-15℃時の厳しい寒さの中でもハイパワーで暖房できます。
外気温2℃時
8.4kW
(AY-R40X2)
外気温-15℃時
厳しい寒さでも活躍の暖房能力
6.4kW^{※9}
(AY-R40X2)

●写真はイメージです。●このページはR-Xシリーズを中心に説明しています。●^{※1} AY-R40X2において、当社試験室にて、外気温2℃、室温20℃時、設定温度23℃運転時、吹き出し口付近の最高温度。約5分間持続。風量は暖房定格に対して1.5mとの差(床5cm33℃、高さ1.5m25℃)●使用環境、運転条件、温度条件によって温度分布は異なります。●^{※2} AY-R40X2において、当社試験室(14畳)にて、外気温2℃、足もと設定、足もと設定温度35℃運転時、エアコンから約1m離れた地点での床5cmの最高温度。●^{※3} [試験条件]●当社試験室(14畳)●外気温2℃●足もと設定:ON●足もと設定温度:26℃●暖房運転開始から1時間後●温度差はエアコンから約2m付近、床面と床面から離れた地点での床5cmの最高温度。●^{※4} AY-R40X2において、当社試験室(14畳)にて、外気温2℃、暖房足もと設定温度23℃。試験室の窓を1分間開けた後、床上5cm平均の平均温度が元の温度に戻るまでの時間を比較。足もと制御ありの場合により効果は異なります。●^{※5} AY-R40X2において、当社試験室(14畳)にて、外気温2℃で通常の除霜とスピード除霜による除霜時間を比較。通常の除霜は7分。スピード除霜は5分20秒。設置環境、使用状況が20℃に到達する時間。使用環境、運転条件、温度条件によって時間は異なります。●^{※6} AY-R40X2において、当社試験室(14畳・フローリング)にて、外気温2℃で通常の除霜とスピード除霜による除霜時間を比較。通常の除霜は7分。スピード除霜は5分20秒。設置環境、使用状況が20℃に到達する時間。使用環境、運転条件、温度条件によって時間は異なります。●^{※7} AY-R40X2において、測定基準はJISに準拠(室温20℃、外気温 乾球温度-15℃、湿球温度-16℃時。除霜運転を含む。空気エンタルピー測定装置に

様々なムダを見つけて、 かしこく省エネ^{※1} & 快適に

●省エネ:AY-R40X2において、
当社独自の条件により評価。

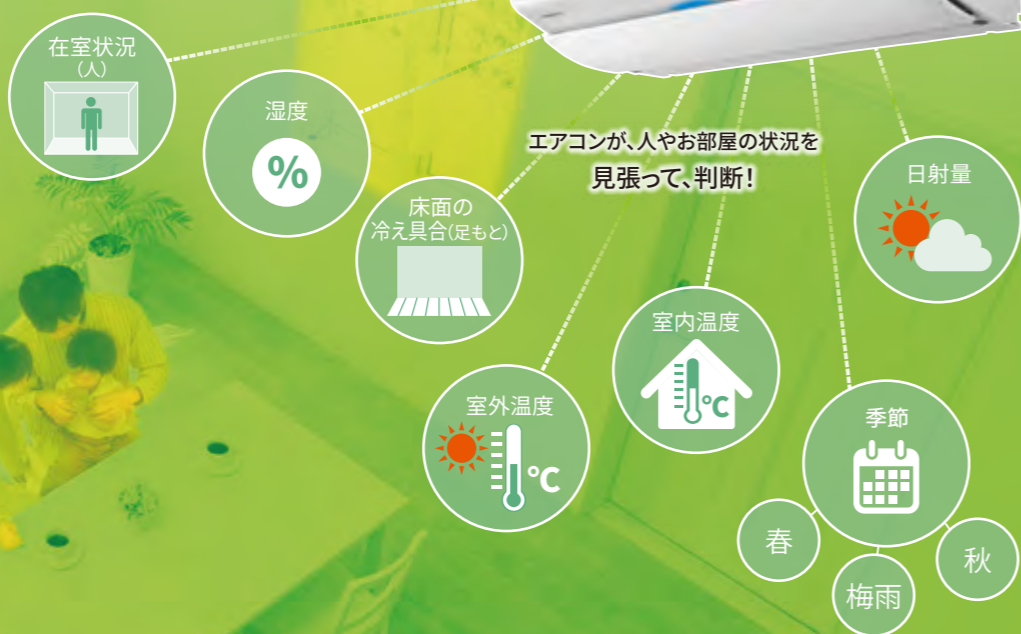

画像はセンサーのイメージです。

*全機種とは、本誌に掲載されているエアコンが対象です。

信頼性の高い商品を、お客さまのもとへ

一度ご購入頂いたエアコンは長く使うものだから、
シャープでは190以上の厳しい信頼性試験をクリアした商品をお客さまのもとへお届けしています。



NEW 猛暑に強い
50°C^{※6}
対応!

シャープこだわりの品質

徹底的な動作
テストの様様を
動画でご紹介

様々なムダを見つけて、ボタン1つで省エネ^{※1} & 快適に エコ自動運転

R-P^{※2} R-X R-H^{※2} R-F^{※2} R-D^{※2}

●省エネ:AY-R40X2において、当社独自の条件により評価。

日差しや湿度、季節までも判断して人への快適さを配慮しながら、
効率のよい運転に自動で制御します。



おまかせで
ムダが少ない!
しかも快適!

ボタン1つで
省エネ!

R-X は人の在室状況や床面の冷え具合も検知する
ので、快適さを保ちつつ、より効率よく運転します。

外出時のムダな電力を抑える^{※3} おでかけ運転

R-P R-X R-H
R-F R-D

おでかけ時にボタンを押すだけで、自動で設定温度をゆるめてムダ
な暖めすぎ、冷やしすぎを防ぎます。



買い物などの外出時に
ちょうどいい!

設定はリモコンの
ボタン1つ!

R-X はおでかけオートセーブ/おでかけオートオフ

人の在室状況をセンサーで検知し、自動で設定温度をゆるめたり運転の
停止・再開をします。

●おでかけオートセーブ/オートオフはリモコンで選択できます。
●リモコンで設定していただく必要があります。

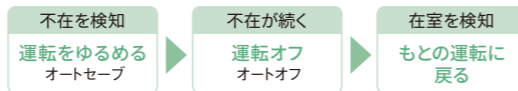

COCORO AIR でもっと賢く。インターネットに繋げてさらに省エネ、電気代抑制に

R-P R-X R-H R-F R-D

スマートフォンアプリで電気代の確認や、エアコンの
運転確認もできるので、節電意識にも繋がります。

●ご利用には無線LAN接続と専用アプリ(COCORO HOME)
による操作が必要です。

- 日中AI制御
気象予報と連携して先読み運転
- 省エネ立ち上げ制御^{※4}
帰宅に合わせてゆっくり立ち上げ
- おやすみAI制御
睡眠中の温度を快適に調整
- 省エネ温度シフト制御^{※5}
就寝に合わせて運転を緩める

COCORO AIR
について
詳しくはこちら

過酷な環境下での動作テストを実施 全機種

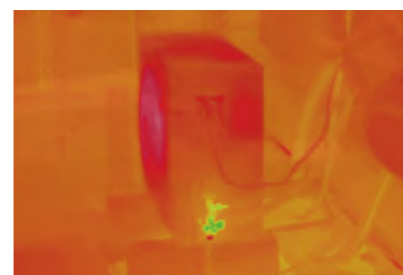

過酷な
高温環境
50°C

猛暑時でも冷房運転が持続する
よう、運転制御を見直し、室外機
付近の温度が50°C*に上昇して
も安定した冷房運転が可能。^{※6}
*R-Xのみ。R-P、R-H/F/D/Nは46°C。



過酷な
低温環境
-20°C

厳寒な環境下(-20°C)*でも
暖房運転が可能。^{※6}
*R-P、R-Xのみ。R-H/F/D/Nは-7°C。



暴風豪雨

公的規格より厳しい基準で
耐風と注水試験を行い、室
外機の運転状況を確認。

高い耐久性にこだわった、室外機 全機種

- ①プリント基板全体を板金で覆う構造
- ②プリント基板コーティング
- ③プリント基板の部品面を塵埃がたまりにくい向きに設置

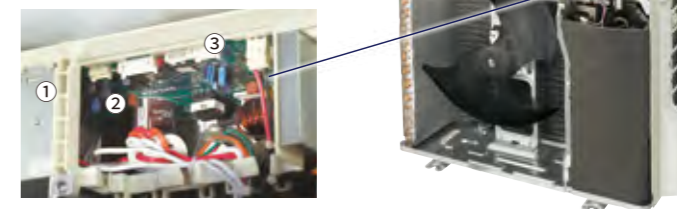

●写真はイメージです。●このページは、R-Xシリーズを中心に説明しています。●※1 AY-R40X2において、当社試験室(14畳・フローリング)にて、同一体感温度となる運転開始から1時間後の積算消費電力量を比較。外気温
置環境、使用状況により効果は異なります。●※2 各商品の詳細につきましては、R-PはP8、R-H/FはP25-26、R-DはP27の注釈をご覧ください。●※3 AY-R40X2において、当社試験室(14畳・フローリング)にて、通常運
常運転(715Wh)とで比較。設置環境・使用状況により効果は異なります。●※4 AY-R40X2において、当社試験室(14畳・フローリング)にて、冷房時、設定温度26°C、外気温33°Cで運転。「省エネ立ち上げ制御」ありとし
当社試験室(14畳・フローリング)にて、「省エネ温度シフト制御」ありとなし、運転停止前40分間の積算消費電力量を比較。冷房時、設定温度26°C、外気温30°Cで運転。「省エネ温度シフト制御」あり(26Wh)と「省エネ
す。●※6 室外機吸い込み温度。冷房・暖房能力を保證するものではありません。室外機の所定の設置スペースが必要です。使用環境・設置状況により能力の低下があります。●QRコードは、スマートフォンやタブレット端末
のバーコードリーダーで読みとってください。●「COCORO AIR」<https://jp.sharp/aircon/cocoro/> ●「シャープこだわりの品質」<https://jp.sharp/aircon/qr/quality/>

AIRST
COCORO AIR
換気サボート
清潔
お手入れ
冷房
除湿
暖房
省エネ
信頼性

2023 MODEL R-H シリーズ

プラズマクラスター25000 高さ250mm フィルター自動掃除搭載 無線LAN内蔵 コンパクトハイグレードモデル



抗菌リモコン (リモコン) CRMC-B090JBEZ 0.5°C温度設定 リモコンホルダー別売 ※詳しくは P33

プラズマクラスター25000 COCORO AIR 無線LAN内蔵 ECHONETLife SIAA ISO22196 for KOHKIN R32 外気温46°C運転可能

AU-R22HY/AU-R25HY/AU-R28HY AU-R40HY/AU-R40H2Y AU-R56H2Y AU-R63H2Y 最大配管長: 15m (チャージレス15m) 最大高低差: 10m

電源コード長さ: [2.2/2.5/2.8kW] 左出し:1.1m, 右出し:1.8m [4.0(100V)/4.0(200V)/5.6/6.3kW] 左出し:0.75m, 右出し:1.4m

Table with 3 columns: 冷暖房の主な量数, プラズマクラスター適用床面積, オープン価格. Models: AY-R22H-w, AY-R25H-w, AY-R28H-w.

Table with 3 columns: 冷暖房の主な量数, プラズマクラスター適用床面積, オープン価格. Models: AY-R25H-w, AY-R28H-w, AY-R40H-w.

Table with 3 columns: 冷暖房の主な量数, プラズマクラスター適用床面積, オープン価格. Models: AY-R28H-w, AY-R40H-w, AY-R22F-w.

Table with 3 columns: 冷暖房の主な量数, プラズマクラスター適用床面積, オープン価格. Models: AY-R40H-w, AY-R22F-w, AY-R25F-w.

Table with 3 columns: 冷暖房の主な量数, プラズマクラスター適用床面積, オープン価格. Models: AY-R40H2-w, AY-R56H2-w, AY-R63H2-w.

Table with 3 columns: 冷暖房の主な量数, プラズマクラスター適用床面積, オープン価格. Models: AY-R56H2-w, AY-R63H2-w, AY-R28F-w.

Table with 3 columns: 冷暖房の主な量数, プラズマクラスター適用床面積, オープン価格. Models: AY-R63H2-w, AY-R28F-w, AY-R40F-w.

Table with 3 columns: 冷暖房の主な量数, プラズマクラスター適用床面積, オープン価格. Models: AY-R28F-w, AY-R40F-w, AY-R56F2-w.

2023 MODEL R-F シリーズ

プラズマクラスター25000 フィルター自動掃除搭載 無線LAN内蔵 スタンダードモデル

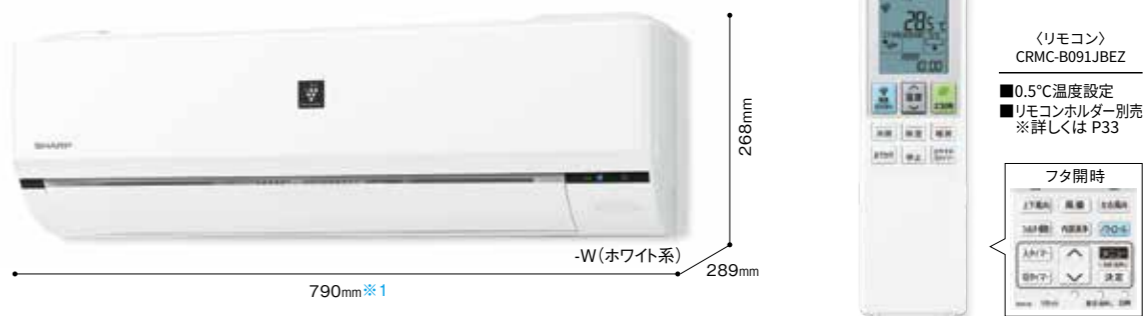

(リモコン) CRMC-B091JBEZ 0.5°C温度設定 リモコンホルダー別売 ※詳しくは P33

プラズマクラスター25000 COCORO AIR 無線LAN内蔵 ECHONETLife SIAA ISO22196 for KOHKIN R32 外気温46°C運転可能

AU-R22FY/AU-R25FY AU-R28FY/AU-R40FY AU-R56F2Y 最大配管長: 15m (チャージレス15m) 最大高低差: 10m

電源コード長さ: [2.2/2.5/2.8kW] 左出し:1.1m, 右出し:1.8m [4.0/5.6kW] 左出し:0.75m, 右出し:1.4m

Table with 3 columns: 冷暖房の主な量数, プラズマクラスター適用床面積, オープン価格. Models: AY-R22F-w, AY-R25F-w, AY-R28F-w.

Table with 3 columns: 冷暖房の主な量数, プラズマクラスター適用床面積, オープン価格. Models: AY-R25F-w, AY-R28F-w, AY-R40F-w.

Table with 3 columns: 冷暖房の主な量数, プラズマクラスター適用床面積, オープン価格. Models: AY-R28F-w, AY-R40F-w, AY-R56F2-w.

Table with 3 columns: 冷暖房の主な量数, プラズマクラスター適用床面積, オープン価格. Models: AY-R40F-w, AY-R56F2-w, AY-R22F-w.

おすすめポイント 業界初熱交換器氷結による進化系除湿 氷結ドライ

上下反転ルーバーによる快適気流 ルーバーを反転させることで、冷房時は天井方向に沿って送風し、冷えすぎを抑えます。



プラズマクラスターパトロール(内部) エアコン停止中に、カビが発生しやすい環境になると、ファンを逆回転することでエアコン内部を高濃度イオンで満たし、カビの発生を防ぎます。

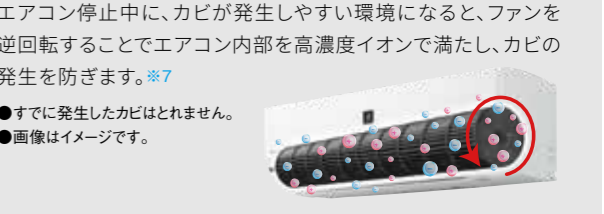

おすすめポイント 天井から280mmのスペースがあれば設置できます。 ハイサッシやカーテンレールの上にも

機能一覧表 table with columns for Air Purification, Plasma Cluster, Filter Maintenance, etc.

Table with 3 columns: 冷暖房の主な量数, プラズマクラスター適用床面積, オープン価格. Models: AY-R56F2-w, AY-R22F-w, AY-R25F-w.

Table with 3 columns: 冷暖房の主な量数, プラズマクラスター適用床面積, オープン価格. Models: AY-R22F-w, AY-R25F-w, AY-R28F-w.

●写真はイメージです。*1 当技術マークの数字は、商品を壁に設置し、「風量最大」運転時にプラズマクラスター適用床面積の部屋中央(床1.2m)で測定した1cm²あたりのイオン個数の目安です。

料表面(ABS樹脂)のサンプルを試験依頼。JISZ2911を参考にしてカビ生育面積を比較。■試験結果:3日後にカビの増殖を抑制。(入の場合、カビの生育が認められない。切の場合、菌糸の生育は激しく、試料全面を覆っている。)

別売部品

■プラズマクラスターイオン発生ユニット

	AZ-RC10W1	R-Pシリーズ※、AY-R80X2※、-R71X2、-R63X2、-R56X2、-R40X2、-R36X、-R28X、-R25X、-R22X ※R-Pシリーズ、AY-R80X2は2個必要です。	希望小売価格 4,950円(税込)
	IZ-C100S3(3個1組)	AY-P80X2、-P71X2、-P63X2、AY-N80X2、-N71X2、-N63X2、AY-L80X2、-L71X2、-L63X2、AY-J80X2、-J71X2、-J63X2、AY-H80X2、-H71X2、-H63X2	希望小売価格 11,550円(税込)
	IZ-C100S2(2個1組)	N-Pシリーズ、L-Pシリーズ	希望小売価格 7,700円(税込)
	AZ-ZC7W3(3個1組)	AY-P56X2、-P40X2、-P36X、-P28X、-P25X、-P22X、AY-N56X2、-N40X2、-N36X、-N28X、-N25X、-N22X、AY-L56X2、-L40X2、-L36X、-L28X、-L25X、-L22X、AY-J56X2、-J40X2、-J36X、-J28X、-J25X、-J22X、AY-H56X2、-H40X2、-H36X、-H28X、-H25X、-H22X	希望小売価格 3,850円(税込)
	AZ-ZC7W2(2個1組)	AY-Z71SX、-Z63SX、-Z50SX、-Z40SX、-Z50VX	希望小売価格 11,000円(税込)
	AZ-AC7W1	R-H/F/Dシリーズ、P-H/F/Dシリーズ、N-H/Dシリーズ、L-H/Dシリーズ、J-H/Dシリーズ、H-H/Dシリーズ、AY-G56X2、-G40X2、-G36X、-G28X、-G25X、-G22X、G-H/Dシリーズ、AY-F56X2、-F40X2、-F36X、-F28X、-F25X、-F22X、F-V/E/Dシリーズ、AY-E56X2、-E40X2、-E36SX、-E28SX、-E25SX、-E22SX、E-EX/DXシリーズ、AY-D56SX、-D40SX、-D36SX、-D28SX、-D25SX、-D22SX、D-VX/EX/DXシリーズ、AY-C56SX、-C40SX、-C36SX、-C28SX、-C25SX、-C22SX、C-VX/EX/DXシリーズ、AY-B56SX、-B40SX、-B36SX、-B28SX、-B25SX、-B22SX、B-VX/EX/DXシリーズ、AY-A40SX、-A36SX、-A28SX、-A25SX、-A22SX、AY-A40VX、-A28VX、-A25VX、-A22VX	希望小売価格 4,400円(税込)

●プラズマクラスターNEXT、25000搭載モデルは、安定して高濃度プラズマクラスターイオンを放出するために定期的にプラズマクラスターイオン発生ユニットの交換が必要です。交換されなかった場合、プラズマクラスターイオンの効果が十分に発揮できません。●使用開始してから約17,500時間経過後(1日8時間、毎日使用した場合約6年)、交換サインとして、本体のプラズマクラスターランプでお知らせします。約19,000時間経過後(1日8時間、毎日使用した場合約6年6ヶ月)、プラズマクラスターイオンの放出を停止します。※ユニットはお客様自身で交換できます。シャープマーケティングジャパン(株)カスタマーサービス社(旧シャープエンジニアリング(株))でも対応致します。ただし交換ユニットの費用に加え、工料、出張料が別途かかります。詳しくはシャープマーケティングジャパン(株)カスタマーサービス社にお問い合わせください。

■室外機の風向調整板

	AZ-GWHL1 (幅550×高560×奥行107mm)	R-P/Xシリーズ、AY-R63H2、-R56H2、AY-R56F2、AY-R56D2、P-Xシリーズ、AY-P63H2、-P56H2、AY-P56F2、AY-P56D2、N-P/Xシリーズ、AY-N63H2、-N56H2、AY-N56D2、L-P/Xシリーズ、AY-L63H2、-L56H2、AY-L56D2、J-Xシリーズ、AY-J63H2、-J56H2、AY-J56D2、H-Xシリーズ、AY-H56H2、AY-H56D2、G-Xシリーズ、AY-G56H2、AY-G56D2	希望小売価格 8,800円(税込)
	AZ-GWHS1 (幅460×高461×奥行90mm)	AY-R40H2、-R40H、-R28H、-R25H、-R22H、AY-R40F、-R28F、-R25F、-R22F、AY-R40D、-R28D、-R25D、-R22D、R-Nシリーズ、AY-P40H2、-P40H、-P28H、-P25H、-P22H、AY-P40F、-P28F、-P25F、-P22F、AY-P40D、-P28D、-P25D、-P22D、P-Sシリーズ、AY-N40H2、-N40H、-N28H、-N25H、-N22H、AY-N40D、-N28D、-N25D、-N22D、N-S/Nシリーズ、AY-L40H2、-L40H、-L28H、-L25H、-L22H、AY-L40D、-L28D、-L25D、-L22D、L-S/Nシリーズ、AY-J40H2、-J40H、-J28H、-J25H、-J22H、AY-J40D、-J28D、-J25D、-J22D、J-Sシリーズ、AY-H40H、-H28H、-H25H、-H22H、AY-H40D、-H28D、-H25D、-H22D、H-S/Nシリーズ、AY-G40H、-G28H、-G25H、-G22H、AY-G40D、-G28D、-G25D、-G22D、G-Sシリーズ	希望小売価格 7,700円(税込)

●室外機吹き出し口回りの4ヶ所に風向調整板をネジ止めし吹き出し方向を変えます。●お客様ご自身での設置はできません。販売店にご相談ください。

■かんたんリモコン

	AZ-HRC1 《ルームエアコン用》 かんたんリモコン	2002年以降の生産機種に適用できます。(一部機種を除く)	希望小売価格 4,400円(税込)
	シャープルームエアコン専用		

■Airest専用 集じん脱臭フィルター

	AZ-LPSF2(2枚1組)	R-Pシリーズ N-Pシリーズ L-Pシリーズ	希望小売価格 5,500円(税込)	交換の目安 約18ヶ月*
--	----------------	-------------------------------	-------------------	--------------

*日本電機工業会規格(JEM1467)に基づく試験方法により算出。1日にタバコ5本吸った場合の目安。ご使用状況やニオイの種類・強さによっては、お手入れや交換が必要になる場合があります。



QRコードは、スマートフォンやタブレット端末のバーコードリーダーで読み取ってください。

エアコン別売品や、交換用空気清浄フィルターについては、https://jp.sharp/support/air_con/option.htmlをご覧ください。

■シャープマーケティングジャパン(株)カスタマーサービス社取扱別売部品 寸法単位(mm)

■リモコンホルダー※1

希望小売価格 1,320円(税込) (流通コード:205-214-1593)
●R-X、P-X、N-X、L-X、J-X、H-Xシリーズに適用しています。



希望小売価格 660円(税込) (流通コード:205-214-0875)
●R-P/H/F/D、P-H/F/D、N-P/H/D、L-P/H/D、J-H/D、H-H/D、G-H/D、F-V/E/D/K、E-EXシリーズに適用しています。

希望小売価格 440円(税込) (流通コード:205-214-1494)
●R-N、P-S、N-S/N、L-S/N、J-S、H-S/N、G-S、F-S、E-DX/SDシリーズに適用しています。

■室外機天井吊り用金具

C-DG-L 希望小売価格 9,680円(税込)

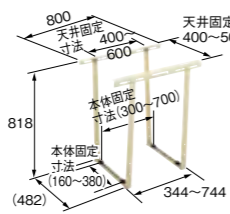

■室外機壁掛金具

C-KG-L 希望小売価格 8,250円(税込)

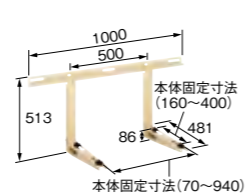

■室外機屋根付台

C-YUG-L 希望小売価格 7,260円(税込)

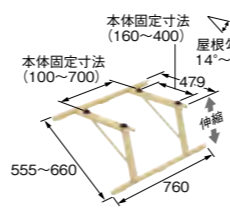

既設配管の再利用OK! 資源の有効活用に取り組んでいます。

- 既設配管はそのまま再利用が可能です。洗浄の必要もありません。(ただし、配管厚は0.8mmであることが前提条件です。)
- ※エアコンの故障等により、ボンパダウンができない場合、配管内が極端に汚れている場合は配管洗浄するか新しい配管に交換してください。
- 既設配管の再利用でも、従来冷媒と手間は変わりません。
- 配管作業における「水分・異物混入管理」は従来冷媒(R22)と全く同じレベルです。

《既設配管再利用時のご注意》

- 古いエアコンを取り外す際には必ずボンパダウンを行い、冷媒・冷凍機油の回収を行ってください。
- 配管厚は0.8mmが前提条件です。(JIS規格の配管)
- フレアは新冷媒対応に再加工し、φ12.7mmの既設配管の場合はフレアナットの変更が必要です。

R32冷媒は、R410Aと同等の設計圧力であり、施工・サービス時の工具、部材等はR410Aと同じものがご使用になれます。

R32 ※配管工具はR32またはR410A用をご使用ください。※一部の機種では、接続配管径の仕様が異なりますので、この場合は買い替え後のエアコンに合った新しい配管をご使用ください。

■配管仕様一覧

機種名	R-X/H/F/D[5.6kW]シリーズ、R-Pシリーズ	R-D[2.2/2.5/2.8/4.0kW]/Nシリーズ
配管長	チャージレス 15m 最大配管長(追加チャージ) 15m	15m 20m* (20g/m)
最大高低差	10m	

*15mを超える場合には、冷媒を1mあたり20g補充してください。

●既設配管が2分(φ6.35mm)・4分(φ12.7mm)の場合、異径継手(現地調達)を使用することで、2分(φ6.35mm)・3分(φ9.52mm)の機種に再利用可能です。(2.8~5.6kWの機種)

室内機取付可能寸法について

美観工事のため、室内機取付可能寸法、配管用穴をご確認ください。

寸法単位(mm)

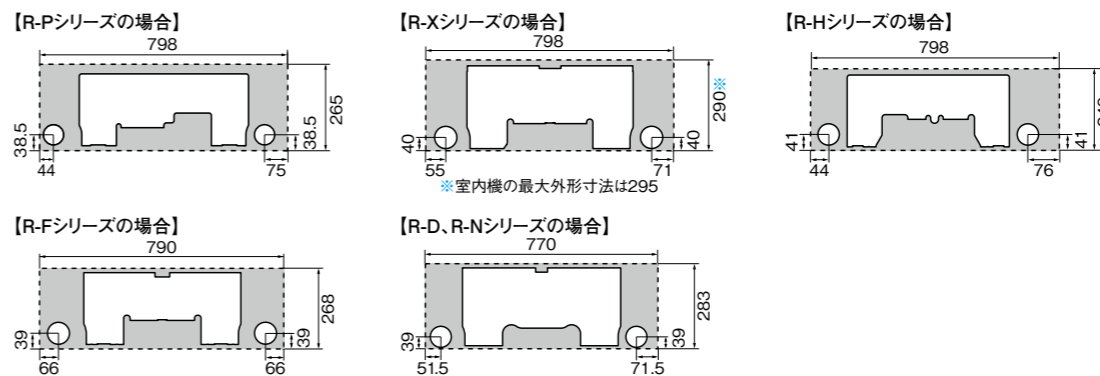

設置に際しての留意点

効率のよい運転と点検・修理のために次のようなスペースが必要です。

室内機

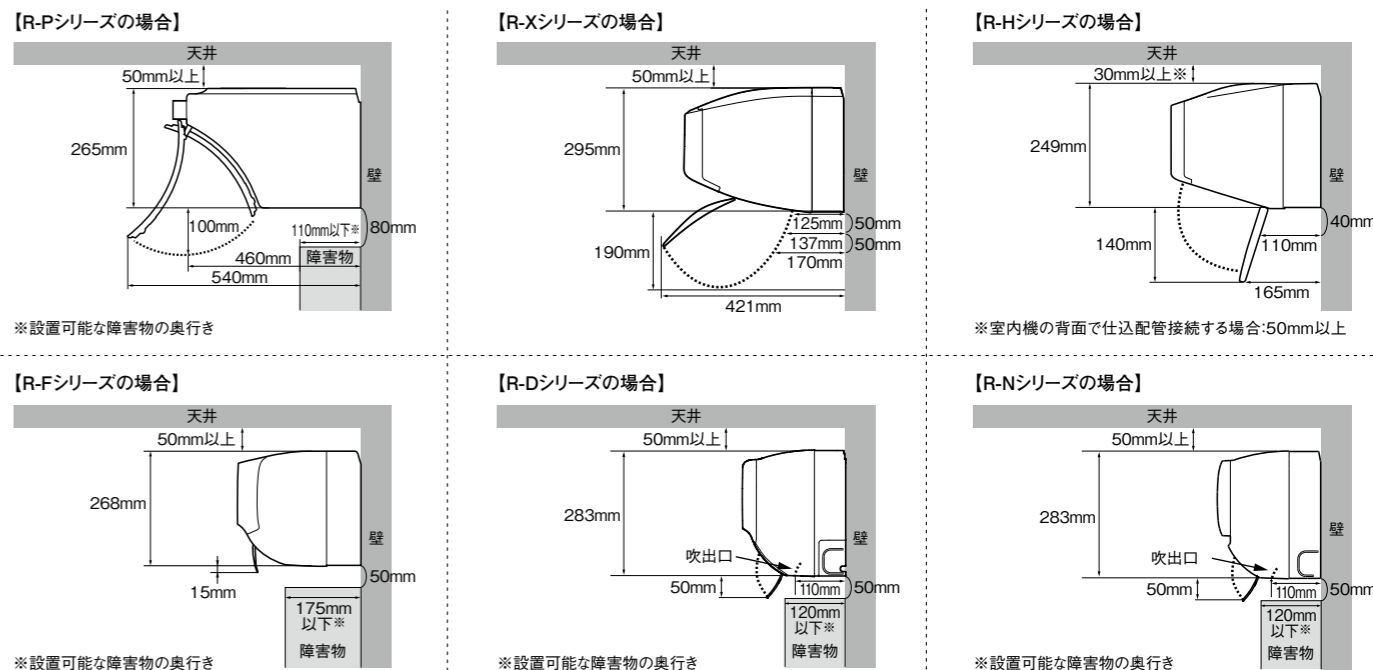

- 室内機本体は壁から左右とも50mm以上離して設置してください。●取り付け位置を決める際に、上下風向ルーバーの稼働スペースが確保できているかをご確認ください。※ airflow パネルや、上下風向ルーバーの仕様はシリーズにより異なります。
- ※天井との隙間が30mm以上100mm未満の場合、風が上がりすぎるため、R-Xシリーズはリモコンで上風向の設定変更が必要です。R-H/F/Dシリーズは「なめ上」以外の風向をおすすめします。

室外機

- 室外機の設置スペースは以下の条件をお守り下さい。
- ・右図(A)(B)(C)(D)のうち少なくとも2方向は付近に障害物がないよう開放する。
- ・開放していない方向は右図寸法以上の間隔をとる。
- ・天面方向は原則として開放する。

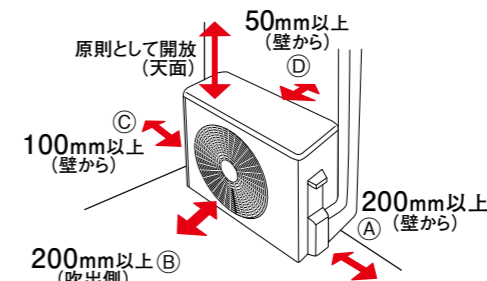

ユニット間配線の太さについて

据付に際して必要な配線の太さは2.0mmですが、**最大電流値が15A以下かつ配線の長さが10m以下の場合、太さ1.6mmのユニット間配線も使用できます。(移設の場合は太さ2.0mmの配線を必ず使用してください。)**

運転電流	配線の長さ	ユニット間配線の太さ
15Aを超える機種	—	φ2.0mm
15A以下の機種	10mを超える	
	10m以下	φ2.0mm または φ1.6mm※

※移設の場合はφ2.0mmの配線を必ず使用してください。

●運転時「ポコポコ」という音がありますが、気密性の高い部屋などで換気扇を使用するときや屋外で強い風が吹いているときに、エアコンのドレンホースから外気が吸引される音であり、故障ではありません。対応をご希望の場合は、お買い上げの販売店、またはシャープマーケティングジャパン株式会社 カスタマーサービス社へご相談ください。(有料)●室内機内部のクリーニングは、お買い上げの販売店、またはシャープマーケティングジャパン株式会社 カスタマーサービス社へご相談ください。エアコン内部の洗浄は、高い専門知識が必要です。お客様ご自身が、市販の洗浄剤で洗浄されますと、水漏れ・破損・故障・発塵・発火の原因となります。※1 ネジは入っていません。市販のネジをご使用ください。(M4トラス20mm)。