

# SHARP®

プラズマクラスターイオン発生機

## 工事説明書

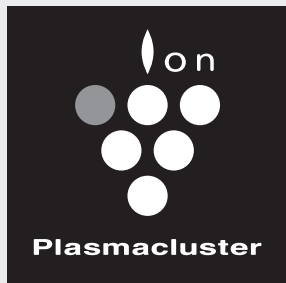

高濃度  
プラズマクラスター 25000 \*

形名

アイジー

ワイ エイ

# IG-251YA

# IG-501YA

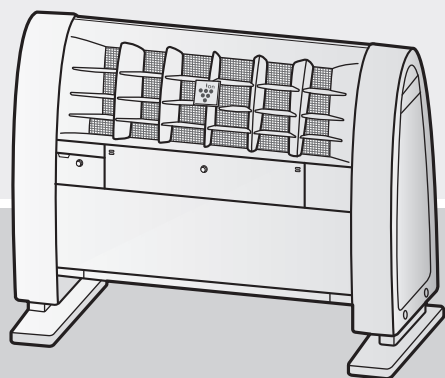

IG-251YA

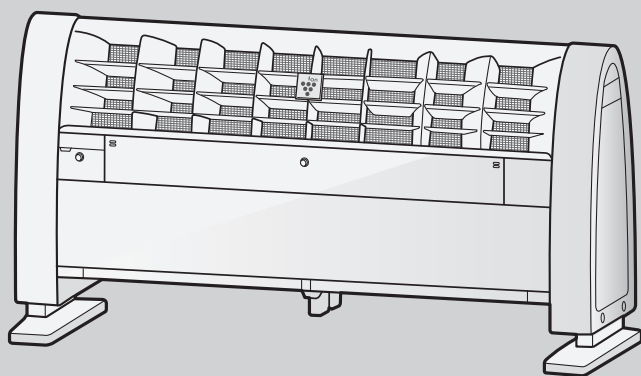

IG-501YA

## もくじ

ページ

安全上のご注意	2
本体付属品および別売品	4
製品寸法図	5
設置の注意事項	5
設置方法	6
試運転	7
引き渡し	裏表紙

\* 当技術マークの数字は、この商品を脚を伸ばさない状態で適用空間の壁際に置いて、風量「強」運転時に部屋の中央付近(床上から高さ1.2m)の地点で測定した、空中に吹き出される1cm<sup>3</sup>当たりのイオン個数の目安です。

お買いあげいただき、まことにありがとうございました。

この工事説明書をよくお読みのうえ、正しくお使いください。

ご使用前に、「安全上のご注意」を必ずお読みください。

この工事説明書は、いつでも見ることが出来る所に必ず保存してください。



プラズマクラスターロゴおよび  
プラズマクラスター、**Plasmacluster** は、  
シャープ株式会社の登録商標です。

# 安全上のご注意

必ずお守りください

人への危害、財産への損害を防ぐため、お守りいただくことを説明しています。

■ 誤った使いかたで生じる内容を次のように区分して、説明しています。

 **警告** 「死亡、または重傷を負うおそれがある」内容。

 **注意** 「軽傷を負う、または財産に損害を受けるおそれがある」内容。

■ お守りいただく内容の種類を次の図記号で説明しています。

 してはいけないこと。

 しなければならないこと。



## 警告

火災や漏電、感電、大けがを防ぐ

### 電源コード・差込プラグ・コンセントは



● 交流100V以外では使わない。  
(火災・感電・故障の原因)

● 電源コードを傷付けたり、無理に曲げたり、引っ張ったり、束ねたり、重い物を乗せたり、加工したりしない。  
(火災・感電の原因)

● ぬれた手で抜き差ししない。  
(感電・けがの原因)

● 電源コード・差込プラグが傷んだり、コンセントの差し込みがゆるいときは使用しない。  
(感電・ショート・発火の原因)

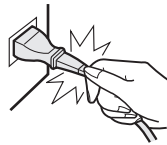

● 差込プラグは、コンセントの奥までしっかり差し込む。  
(感電・発煙・発火の原因)

● お手入れの際は、必ず差込プラグをコンセントから抜く。  
(感電・けがの原因)

● 差込プラグのほこりなどは、定期的に取り除く。  
(火災の原因)

● 異常時(こげくさいにおいなど)は、運転を停止して差込プラグを抜く。  
(火災・感電の原因)  
お買いあげの販売店またはシャープお客様ご相談窓口にご相談を。

### ご使用や取り扱い時は



● 吹出口や吸込口にピンや針金などの異物を入れない。  
(感電・けが・異常動作の原因)

● 改造はしない。修理技術者以外の方は、ユニット交換以外の分解や修理をしない。  
(火災・感電・けがの原因)  
修理はお買いあげの販売店、またはもよりのシャープお客様ご相談窓口にご相談を。

● 水につけたり、水をかけたり、本体に直接水を入れたりしない。  
(本体内部に水が入り、感電・発火の原因)

● お手入れに塩素系・酸性系の洗剤を使用しない。  
(洗剤から有毒ガスが発生し、健康を害する原因)

必ず  
お守りください



## 注意

感電や火災などによる事故やけがを防ぐために

### 電源コード・差込プラグ・コンセントは



- **必ず差込プラグを持って抜く。**  
差込プラグを抜くときは電源コードを持たずに、必ず先端の差込プラグを持って抜く。  
(感電・ショート・発火の原因)
- **長時間使わないときは、差込プラグをコンセントから抜く。**  
(絶縁劣化による感電・漏電・火災の原因)

### ご使用や取り扱い時は



- **機器を洗剤や薬品などで拭いたり、殺虫剤をかけたりしない。**  
(機器の破損・落下・感電などの原因)
- **金属部分をクレンザーやたわしで磨かない。**  
(傷つけたり、サビの原因)
- **機器の一部が破損したまま使わない。**  
(落下・けがの原因)
- **風が直接当たる場所に燃焼機器を置かない。**  
(燃焼機器の不完全燃焼の原因)
- **可燃性スプレーなどを近くに置いたり、直接吹きかけない。**  
(発火の原因)
- **本体に乗ったり、寄りかかったりしない。**  
(けが・故障の原因)

### ● 次の場所では使用しない。

(発熱・発火・故障・感電、けがの原因)

- 階段・避難口などの付近で避難の支障となる場所
- 水平でない場所・不安定な場所
- 激しい振動のある場所
- 海岸地区やそれに相当する塩分の多い場所
- 次亜塩素酸を噴霧している場所
- 浴室など湿気の多い場所・ほこりや湿気の多い場所
- 食用油など油成分が浮遊している場所
- 可燃性/爆発性ガスのある場所
- 硫黄系ガス、塩素系ガス、酸、アルカリなど、機器に影響する物質の発生する場所
- フッ素樹脂やシリコンを配合したスプレーや化学薬品を使う場所
- 直射日光の当たる場所



- **機器を清掃する際は、乾いた柔らかい布か、水で浸した柔らかい布をよく絞ってから拭く。**  
(感電・故障の原因)
- **燃焼機器と一緒に運転するときは、こまめに換気をする。**  
(換気が不十分な場合、酸素不足の原因)
- **フィルターはこまめに掃除する。**  
(能力低下の原因)

### ● 室内を薬品消毒するときには、機器に薬品が付着しないよう、シートなどで覆い、機器を停止する。

(機器の腐食・変形、機器に薬品が付着していると飛散させてしまい危険です)

### ● 室内を薬品消毒した後は必ず換気し、薬品、および薬品から発生したガスを十分換気してから、機器を運転する。

(機器の腐食・変形、機器に薬品が付着していると飛散させてしまい危険です)

### ご注意











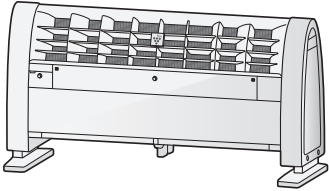
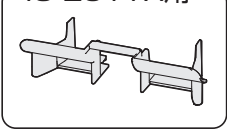
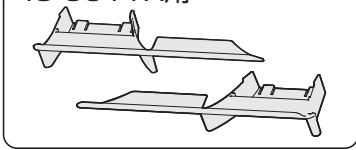

プラズマクラスターイオン発生機の近くでは、フッ素樹脂やシリコンを配合した化粧品\*などは使わない。

\*ヘアケア商品(枝毛コート液・ヘアムース・ヘアトリートメントなど)、化粧品、制汗剤、静電気防止剤、防水スプレー、つや出し剤、ガラスクリーナー、化学ぞうきん、ワックスなど。

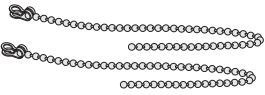
本体内部にフッ素樹脂やシリコンが付着し、プラズマクラスターイオンが発生しなくなることがあります。その場合、ユニット電極部のお手入れをしてください。取扱説明書8ページ

# 本体付属品、および別売品

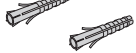
設置前に付属部品を確認してください

本体付属品		
部品名	個数	備考
① 本体 	1	IG-501YAもしくはIG-251YAのいずれか 図はIG-501YAです。
② 外付ルーバー(一組) IG-251YA用  IG-501YA用 	1	IG-501YA用もしくはIG-251YA用のい ずれか一組が同梱
③ 操作ふた固定ネジキット(一組) ネジ(1本) ネジカバー(1個) ワッシャー(1個)   	1	
④ 六角レンチ 	1	
⑤ ネジ穴カバー 	4	
⑥ 転倒防止キット(一組) チェーン(片側金具付き) 30cm (2本)  取付ネジ(2本) (製品への取り付け用)  金具(2個)  木ネジ(2本)  フィッシャー プラグ(2個)  取付説明書 	1	
⑦ 取扱説明書	1	
⑧ 工事説明書	1	本書
⑨ 保証書	1	

別売品(交換用)	
品名(形名)	備考
① 交換用プラズマクラスターイオン発生ユニット (IZ-C251Y)	IG-251YA用(ユニット2個入り)
② 交換用プラズマクラスターイオン発生ユニット (IZ-C501Y)	IG-501YA用(ユニット4個入り)

現地手配部品：アンカーボルト(M8)およびナット、平座金

# 製品寸法図

製品寸法 (mm)		IG-251YA	IG-501YA
	A寸法	660	1006
	B寸法	300	
	C寸法	527	
	C寸法(脚を伸ばしたとき)	797	

図はIG-501YA(脚を伸ばしていない状態)です。(IG-251YAはA寸法のみ変わります)

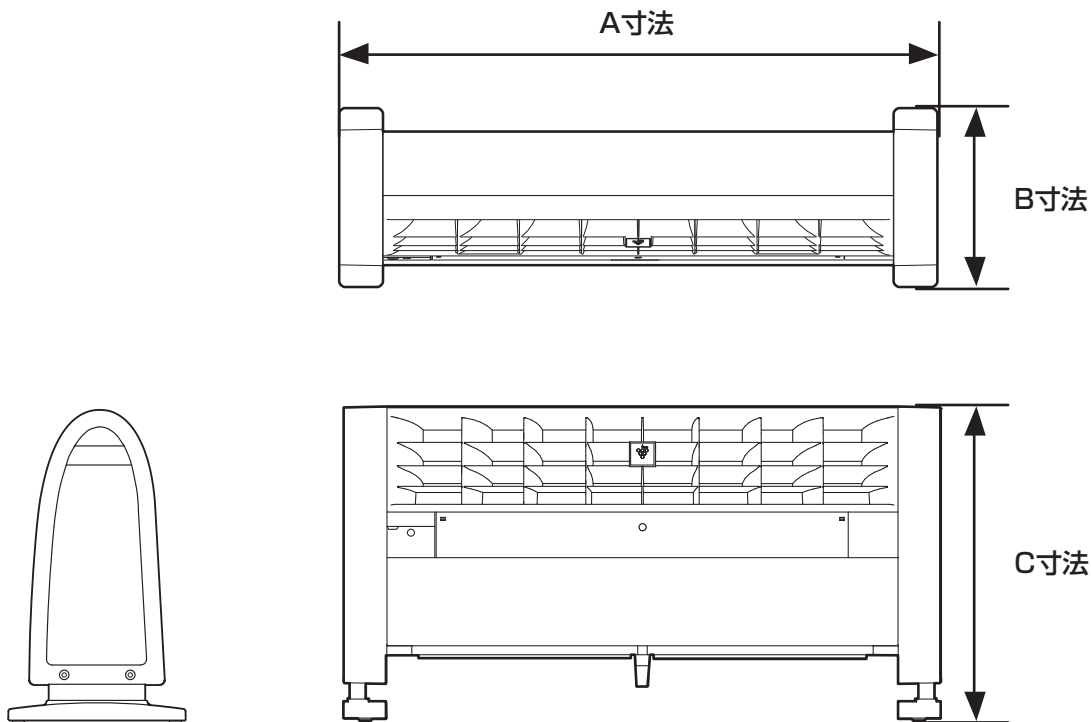

## 設置の注意事項

### 製品設置場所

製品は必ず指定の場所に設置工事をおこなってください。

- 製品本体と建物の隙間寸法については、各都市の火災予防条例に従ってください。
- 製品本体は必ず水平な場所に設置してください。
- 壁や家具などから離して設置してください。
- テレビ・ラジオ・電波時計などから2m以上離してください。  
テレビやラジオにノイズが入ったり、電波時計が正しく時刻表示しないことがあります。
- 0~35℃の室内で使用してください。
- 雨や雪により水たまりができて、水がかかるような所には設置しないでください。
- 性能を確保するために、器具正面に障害となるものがないようにしてください。
- 性能を確保するために、吸込口の前をふさいだり、物を押しこまないでください。
- 製品本体の設置時には必要に応じ同梱の転倒防止キットで壁などに固定する、または所定の位置にアンカーボルトで固定してください。ただし、脚を伸ばしたときは必ずアンカーボルトで固定してください。

※アンカーボルト・ナット・平座金は設置工事先でご準備ください。

※壁の素材によっては取り付けられない場合があります。

# 設置方法

## 本体をお部屋の水平な場所に置く

- 性能を確保するために、壁から右の図のように離してください。
- 同じ場所で長期間使用されますと、本体周辺の壁・床・じゅうたんなどが汚れることがあります。本体周辺や本体設置面を定期的に掃除されることをおすすめします。  
(床面の汚れについては、本体の下にマットなどを敷いていただくと、効果的です)

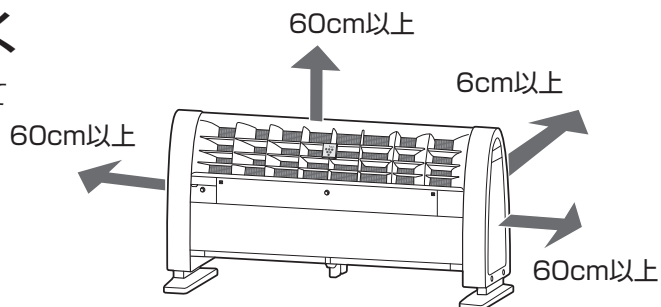

## アンカーボルトの取り付けかた 作業は必ず2人以上でおこなってください。

1

### 製品を仰向けに倒す

梱包のパッドやマットなどを下に敷いて、床や製品を傷つけないようにしてください。

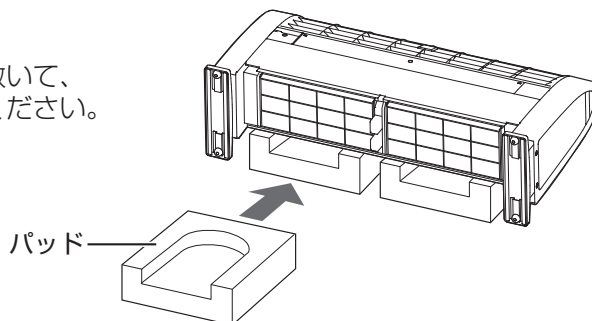

2

六角穴付きボルトを付属の六角レンチで取りはずし、(左右計4カ所)、脚を矢印の方向へ(止まるまで)引っ張る

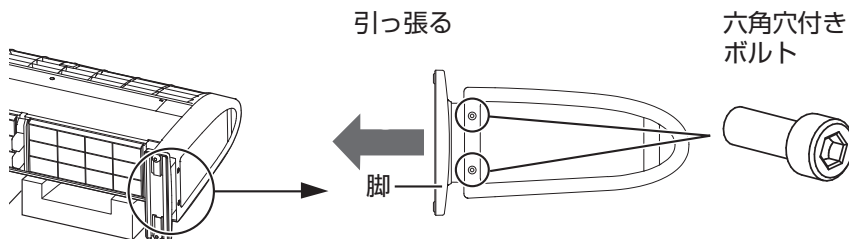

3

六角穴付きボルト取付穴が見える位置まで脚を伸ばしたら、六角穴付きボルトを軽く締め付ける

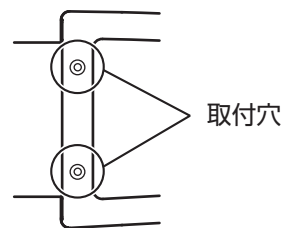

4

脚カバーのツメ(6カ所)を矢印の方向に拡げて取りはずし、製品を立てる  
(左右の脚とも・2カ所)

ご注意

- 脚は2カ所とも伸ばしてから、製品を立ててください。

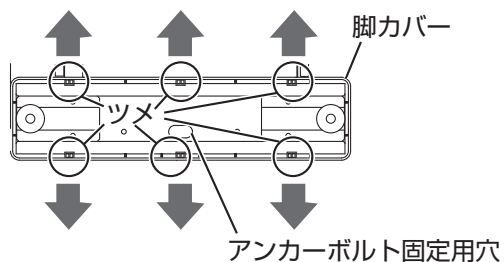

5

脚を伸ばしたときは必ずアンカーボルトで床に固定してください

アンカーボルトを取り付ける

(2カ所)

ナットの締め付けは、ワッシャーを入れ、確実に締め付ける。

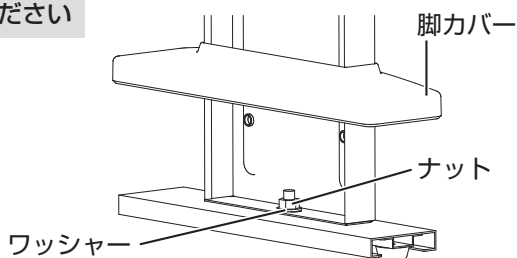

アンカーボルトの位置

	IG-251YA	IG-501YA
A寸法	609mm	955mm

※壁から180mm以上離してください。(C寸法)  
 ※アンカーボルトは8mmを使用してください。

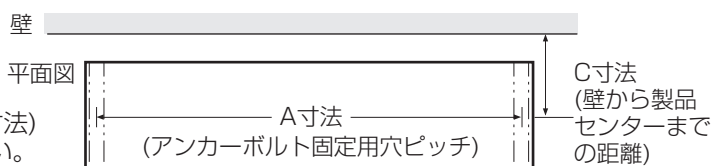

6

アンカーボルトを取り付けたら、手順③で仮締めした六角穴付きボルトをぐらつきがないように脚をおさえながら、ゆるみなく締め付ける

※脚を伸ばさないで使用するときは、1人が製品が落ちないように保持し、もう1人が六角穴付きボルト(4カ所)をはずして、ゆっくりと製品を下ろす。製品を下ろしたら、六角穴付きボルト(4カ所)をゆるみなく締め付ける。

7

付属のネジ穴カバーをあいているネジ穴(4カ所)に押し込み取り付ける

※脚を伸ばさないで使用するときは、ネジ穴カバーを取り付ける必要はありません。

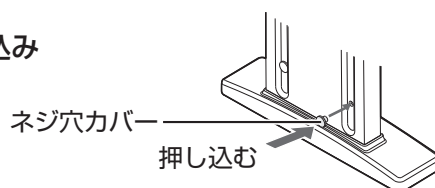

※転倒防止キットを取り付けるときは転倒防止キットに付属している取付説明書に従って取り付けてください。

**ご注意** ● 脚を伸ばしたときは、必ずアンカーボルトで床に固定してください。

# 試運転

設置工事後、下記内容を試運転で確認してください。

(1) 運転モードの確認

操作部の運転切換ボタンで各運転モードに設定し、表示と風量(強・中・弱)を確認する。

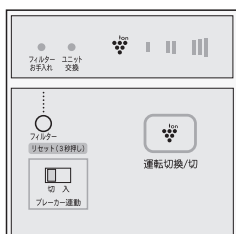

運転モード	LED表示			風量
	弱	中	強	
運転停止				—
弱運転				弱
中運転				中
強運転				強

(2) エラーモードの確認

運転確認時に下記エラーの発生がないことを確認する。

イオンセンサー異常、ユニット異常(☆は点滅を示します)

異常モード内容表示	LED表示				
	フィルターお手入れ	ユニット交換警告			
異常モード内容表示	—	—	☆	☆	☆

※エラー表示の場合は差込プラグをコンセントから抜いてお買いあげの販売店にご連絡ください。

# 引き渡し

## お客様に引き渡す際の説明について

お客様に引き渡す際には、下記のことを必ず説明してください。

1. 同梱されている取扱説明書に記載されている操作方法と安全上のご注意。
2. 長時間使用しないときは、差込プラグをコンセントから抜くこと。
3. 使用前にもう一度、取扱説明書を読んでいただくこと。
4. 取扱説明書を、いつでも見られるところに大切に保存すること。

## お問い合わせ先



メールでのお問い合わせなど  
【シャープサポートページ】

シャープ お問い合わせ

検索

<http://www.sharp.co.jp/support/>



使用方法のご相談など  
【お客様相談センター】



0120-099-233



修理のご相談など  
【修理相談センター】



固定電話、PHSからは、フリーダイヤル  
0120-02-4649

携帯電話からは、ナビダイヤル



0570-550-447

※非通知設定の電話は、最初に「186」をつけておかけください。詳しくは、取扱説明書15ページをご覧ください。

シャープ株式会社

本社 〒545-8522 大阪市阿倍野区長池町22番22号  
健康・環境システム事業本部 〒581-8585 大阪府八尾市北亀井町3丁目1番72号

●この取付説明書は環境に配慮した  
植物油インキを使用しています。





## プラズマクラスターイオン発生機用転倒防止キット 取付説明書

この取付説明書と製品に付属の取扱説明書をよくお読みください。  
お読みになった後は必ず保存してください。

### 転倒防止キット一覧

●チェーン(片側金具付き) 30cm(2本)

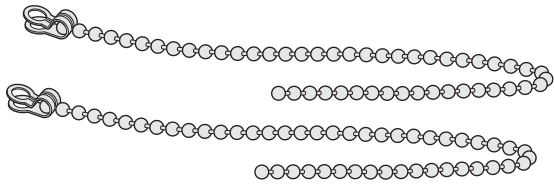

●木ネジ(2本)

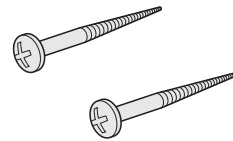

●取付ネジ(2本)

(製品への取り付け用)



●金具(2個)

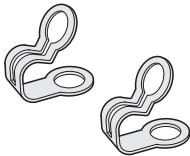

●フィッシャープラグ(2個)

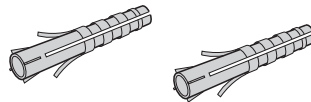

●取付説明書(本書)

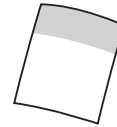

ご注意

- 取り付ける壁面は、しっかりした柱、桟(さん)など、強度のある場所を選んでください。
- 強度の弱い壁やコンクリート壁の場合、専門業者にご依頼ください。

## 準備

※本書はIG-501YAを元に説明しています。取り付けかたはIG-251YAでも同じです。

1

製品を仰向けに倒し、製品付属の六角レンチで六角穴付きボルトをはずして、脚を矢印②の方向へ引っ張る

梱包の패드やマットなどを下に敷いて①、床や製品を傷つけないようにしてください。

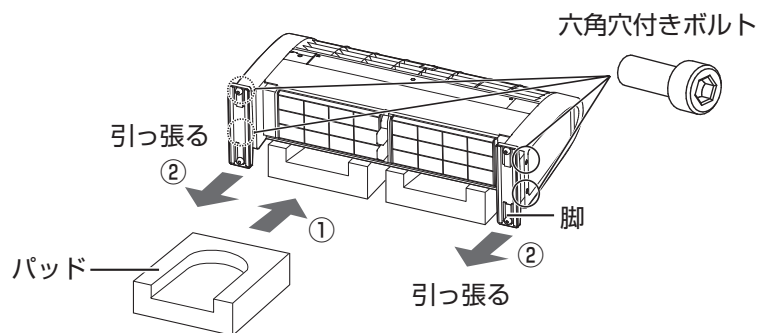

2

付属の取付ネジでチェーンを取り付け、(2カ所)  
脚を戻して六角穴付きボルトを締める

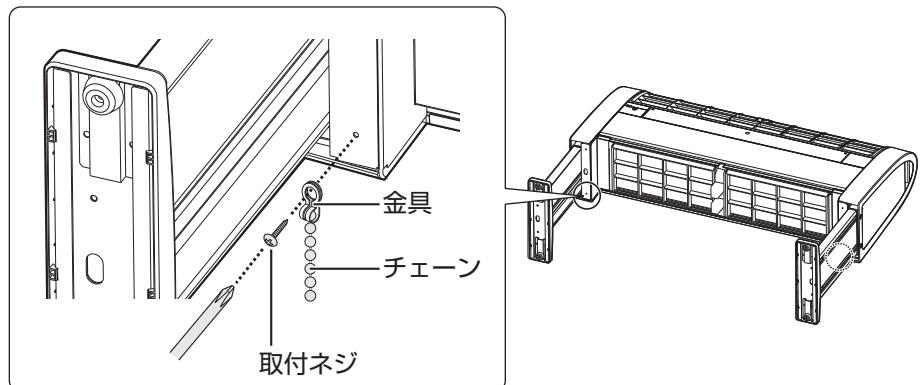

3

### 取り付け位置を決める

後方、左右の壁から右図のように離してください。

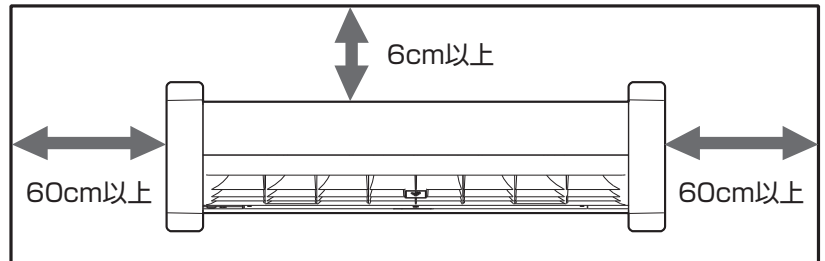

4

### チェーンの長さを決め、必要な長さにニッパなどで切る

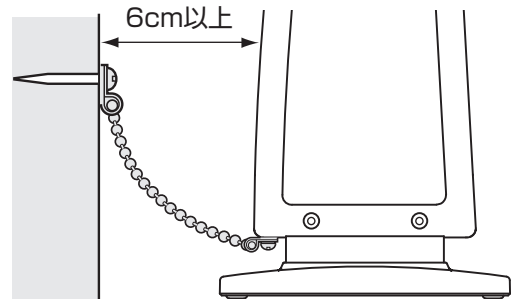
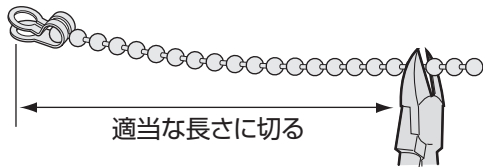

5

### チェーンに金具をはめる

1. 金具を拡げ、チェーンを穴に入れる

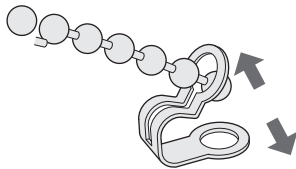

2. チェーンの穴を奥までひっぱり、金具を閉める

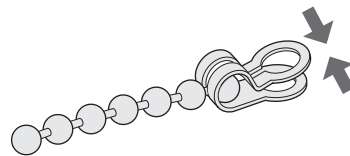

## 取り付ける壁がALC、コンクリート、ブロック、モルタルの場合

### 壁に穴をあける

それぞれの壁の材質にあったビットで、35mm以上の深さまで、直径5mmの穴をあける。

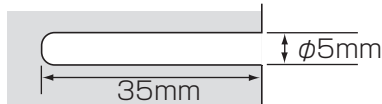

**ご注意** 35mm以上の厚みの壁、柱、棧(さん)に取り付けてください。

1

## 取り付ける壁が木の場合

### 木ネジを金具といっしょに締め付ける

**お願い**

石こうボードの場合は、石こうボードを取り付けている、丈夫な柱に取り付けてください。

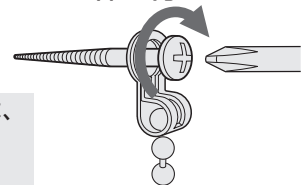

2

チェーンの金具に木ネジを入れ、フィッシャープラグに取れない程度まで入れる

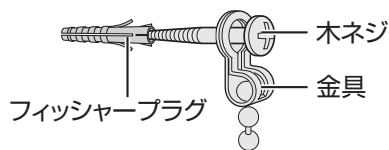

3

フィッシャープラグを壁に入れる

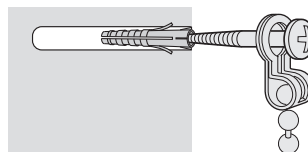

4

ネジを締める

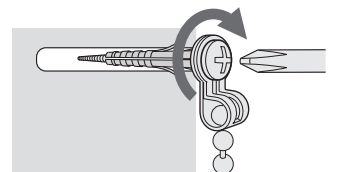

シャープ株式会社

本社 〒545-8522 大阪市阿倍野区長池町22番22号  
健康・環境システム事業本部 〒581-8585 大阪府八尾市北亀井町3丁目1番72号

●この取付説明書は環境に配慮した植物油インキを使用しています。



TCAUHA247KKRZ 14KS ①