

# SHARP

加湿空気清浄機

床置型

## 取扱説明書

形名

ケイ アイ エム

# KI-M851



Plasmacluster  
プラスマクラスター25000 \*1

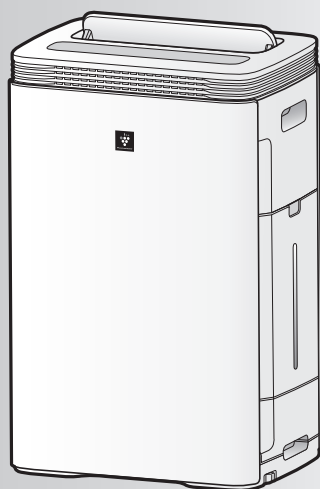

\*1 当技術マークの数字は、商品を壁際に置いて、「中」運転時にプラスマクラスター適用床面積の部屋中央（床上 1.2m）で測定した 1cm<sup>3</sup> 当たりのイオン個数の目安です。

お買いあげいただき、まことにありがとうございました。  
この取扱説明書をよくお読みのうえ、正しくお使いください。  
ご使用前に「安全上のご注意」を必ずお読みください。  
この取扱説明書は、いつでも見ることが出来る所に必ず保存してください。



プラスマクラスターロゴおよび  
プラスマクラスター、Plasmacluster は、  
シャープ株式会社の登録商標です。

## もくじ

安全上のご注意	2
各部のなまえ	4
設置について	6
センサーについて	6
フィルターの取り付け	7

はじめに

運転のしかた	8
モニターの明るさを切り換える	9
キーロック	9
スマートフォンで空気清浄機を操作する	10
管理者モード	14

使いかた

お手入れ	18
日常のお手入れ	18
1 カ月に 1 回程度	18
汚れやニオイが気になるとき	20
6 カ月に 1 回程度	20
別売品の交換	22

お手入れ

こんなときは?	24
本製品で使用している知的財産権など	28
保証とアフターサービス	31
修理を依頼されるときは	31
お客様ご相談窓口のご案内	31
仕様	裏表紙

必要なとき



ISO 22196

for KOHKIN



無機抗菌剤・印刷  
操作部 / 表示部表面  
JP0122036A0018Y

SIAAマークは ISO22196 法により評価された結果に基づき、抗菌製品技術協会ガイドラインで品質管理・情報公開された製品に表示されています。

# 安全上のご注意 必ずお守りください

人への危害、財産への損害を防ぐため、お守りいただくことを説明しています。

■ 誤った使いかたで生じる内容を、次のように区分して説明しています。

 <b>警告</b> 「死亡または重傷を負うおそれがある」内容	 <b>注意</b> 「軽傷を負う、または財産に損害を受けるおそれがある」内容
--	--

■ お守りいただく内容の種類を、次の図記号で説明しています。

 してはいけないこと	  しなければならないこと プラグを抜く
---	---

## **警告** 火災や漏電、感電、大けがを防ぐ

### 電源プラグや電源コードは



- 配線器具の定格を超える使いかたや交流100V以外では使わない  
(火災・感電の原因)
- 電源コードを傷付ける・加工する・無理に曲げる・引っ張る・ねじる・束ねる・高温部に近づけるなどしない  
(電源コードが破損し、火災・感電の原因)
- 重いものを載せたり挟み込ませたりしない  
(電源コードが破損し、火災・感電の原因)
- 電源コードや電源プラグが傷んだり、コンセントの差し込みがゆるいときは、使わない  
(火災・感電・ショートの原因)
- めれた手で抜き差ししない  
(感電の原因)
- 移動するときにキャスターで電源コードを傷付けない  
(感電や発熱・火災の原因)



- 電源プラグのホコリは定期的に取り  
(ホコリがたまると、湿気などで絶縁不良になり火災・感電の原因)

### 異常時(こげくさいニオイなど)は



- 運転を停止して、電源プラグを抜く  
(発煙・発火・感電・けがの原因)  
すぐに電源プラグを抜いて、お買いあげの販売店、または「お客様ご相談窓口」へ点検・修理を依頼してください。

31 ページ

### お手入れ時は



- お手入れ・点検・移動時には必ず運転を停止し、電源プラグを抜く  
(感電やけがの原因)

プラグを抜く

### ご使用時は



- 吸込口・吹出口に指や棒などを入れない  
(感電・故障の原因)
- 改造はしない  
また、修理技術者以外は、分解・修理をしない  
(火災・感電・けがの原因)  
修理は、お買いあげの販売店、または「お客様ご相談窓口」へ依頼してください。 **31 ページ**
- お茶や水などをこぼさない  
水につけたり、水をかけたりしない  
本体に直接水を入れない  
(本体内部に水が入り、感電・ショート・発火の原因)
- 幼児の手の届く範囲では使用しない  
(感電・けがの原因)

### 無線 LAN 機能を使用時は



- 病院内など電波を発する機器の使用が禁止されている場所では、本製品の無線 LAN 機能を使用しない  
(医療機器の誤作動の原因)  
(無線 LAN 機能を停止する **13 ページ**)



- 心臓ペースメーカーを装着している場合は、本製品の無線モジュールから装着部位を 15cm 以上離して使用する  
(医療機器の誤作動の原因)  
電波によりペースメーカーの動作に影響を与えるおそれがあります。

無線モジュール  
(本体に内蔵)

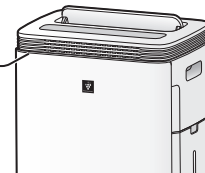



# 注意

漏電やけがを防ぎ、財産を守る

## 電源プラグや電源コードは



プラグを抜く

- 電源コードは必ず電源プラグを持って抜く  
(火災・感電・ショートの原因)

- 長時間使わないときは、必ず電源プラグをコンセントから抜く  
(絶縁劣化による感電・漏電火災の原因)

## ご使用時は



- 可燃性のものや火のついたタバコ・線香などを吸込口に近付けない  
(発火の原因)
- ベンジン、シンナー、アルコールなどで拭いたり、殺虫剤をかけない  
(ひび割れ・感電・火災の原因)
- 室内くんじょうタイプ(発煙型)の殺虫剤使用時は運転しない  
機械内部に薬剤成分が蓄積し、その後吹出口から放出されて、健康に良くないことがあります。殺虫剤の使用後は、十分に換気してから運転してください。
- 本体の上に乗る・寄りかかるなどしない  
(転倒によるけがや、故障の原因)

- 本体を傾けたり、不安定な場所や高い所に置かない  
(転倒によるけが・故障・水漏れの原因)
- 美術品や学術資料などの保存などの特殊用途には使わない  
(保存品の品質低下の原因)
- 水道水以外は使わない  
また、40℃以上のお湯やアロマオイル・化学薬品・汚れた水・洗剤・芳香剤・次亜塩素酸などを入れない  
(ひび割れ・水漏れ・異臭の原因)
- トレー内の水を飲まない、飲ませない  
(体調不良の原因)
- 浴室など、湿気が多い場所・水のかかる場所で使わない  
(火災・感電・故障の原因)



- 移動させるときは、必ず運転を停止し、タンク・トレーを抜いて、側面の本体取っ手をしっかり持つ  
(水漏れ・故障・破損・けがの原因)



- タンクおよびトレーの水は、定期的に新しい水道水と入れ替え、常に清潔を保つよう、お手入れする **18～21 ページ**  
加湿機能を使用しないときは水を捨てる  
(カビや雑菌が繁殖し悪臭の原因、水漏れの原因)  
まれに体質によっては過敏に反応し、健康を害することがあります。  
この場合は、医師にご相談ください。
- フィルター・タンク・トレーは取り付けて運転する  
(清浄効果が得られない。また、故障の原因)

- 畳や傷の付きやすい床・凹凸のある所・毛足の長いじゅうたんなどでは持ち上げて移動する  
キャスターを引きずって本体の方向を変えたり、移動させない
- キャスターで移動させるときは、ストッパーのロック(左右2カ所)が解除されていることを確認して、ゆっくりと移動する  
(床やじゅうたん、畳などを傷付ける原因)

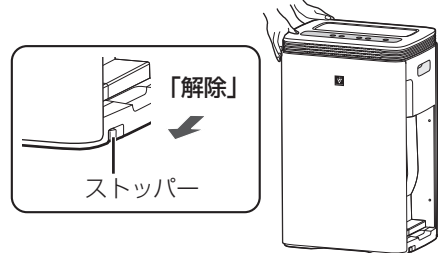

- 燃焼器具と一緒に運転するときにはこまめに窓を開け、換気をする  
当製品は、一酸化炭素などの有害物質を除去するものではありません。(換気が不十分の場合、酸素不足による窒息の原因)

# 各部のなまえ

## 操作部 / 表示部

### 表示モニター(白)

現在湿度(目安)モニター  
(25~75%まで1%刻みで表示)

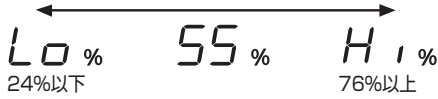

- お好みの湿度に設定することはできません。
- 除湿することはできません。

エラー表示  
異常時にお知らせ **E2** 26ページ

### 加湿中お知らせランプ(赤・白)

- 消灯 加湿していません
- 白点灯 加湿中です
- 赤点滅 給水してください

プラズマクラスターイオンランプ(青) 15ページ

ユニット交換ランプ(赤) 23ページ

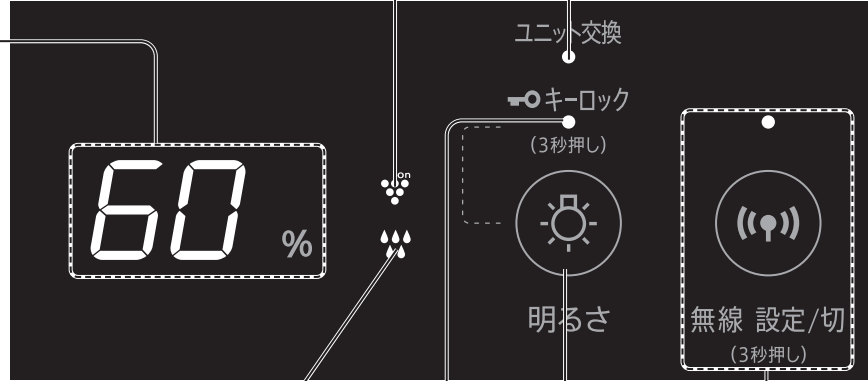

キーロックランプ(白) 9ページ

無線ボタン/  
コネクトランプ(白) 13ページ  
明るさボタン  
(キーロックボタン兼用) 9ページ

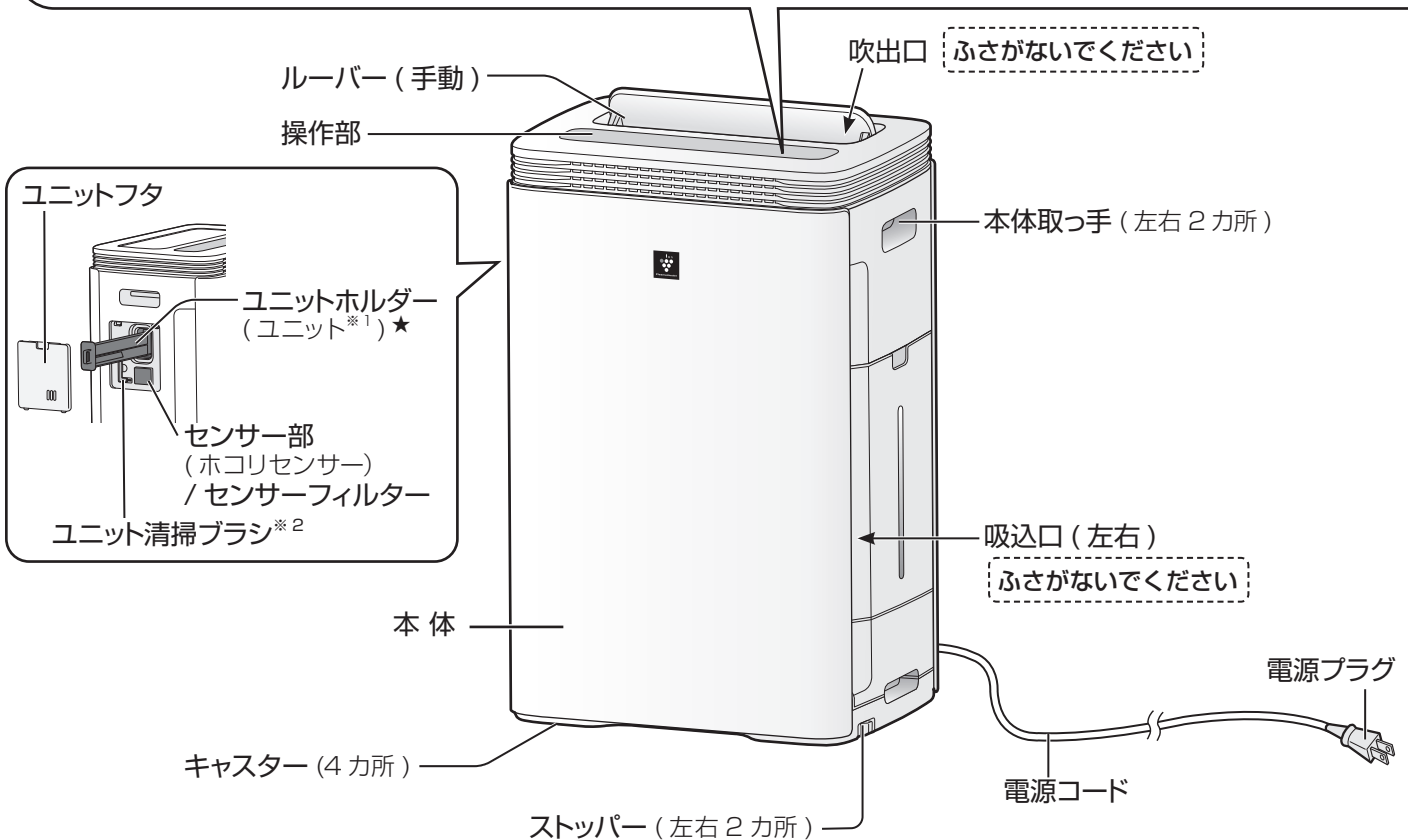

吹出口 ふさがないでください

吸込口(左右) ふさがないでください

キャスターを固定します  
● 必ず水平な場所に設置し、ぐらつかないか確認してください。(滑りやすい床面では、固定していても動く場合があります)

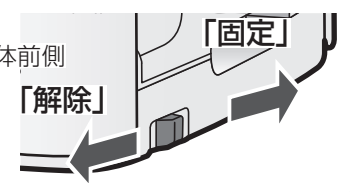

- ★ 必ず取り付けて運転してください
- ※1 ユニットとはプラズマクラスターイオン発生ユニットのことです。
- ※2 ユニット清掃ブラシはユニット以外の清掃に使わないでください。

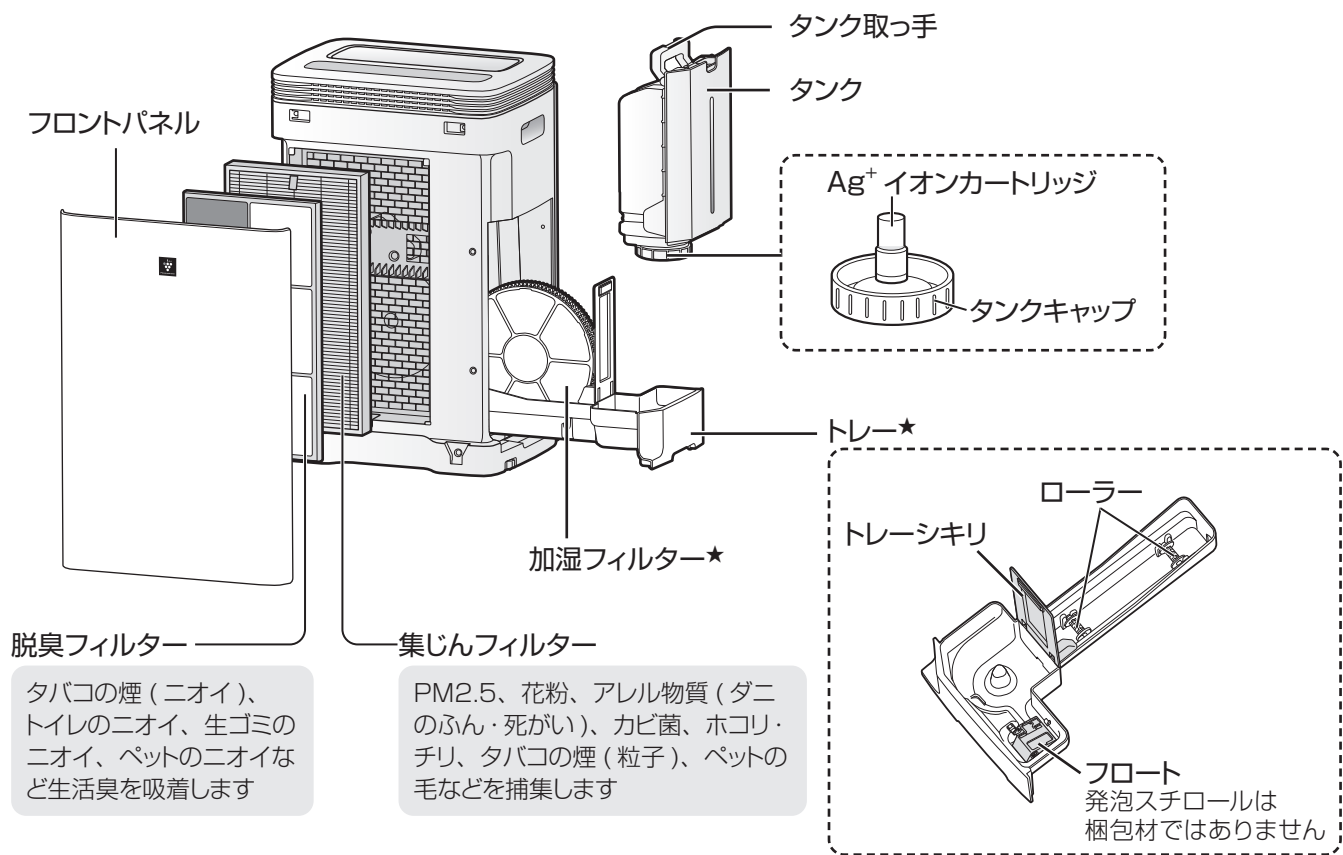
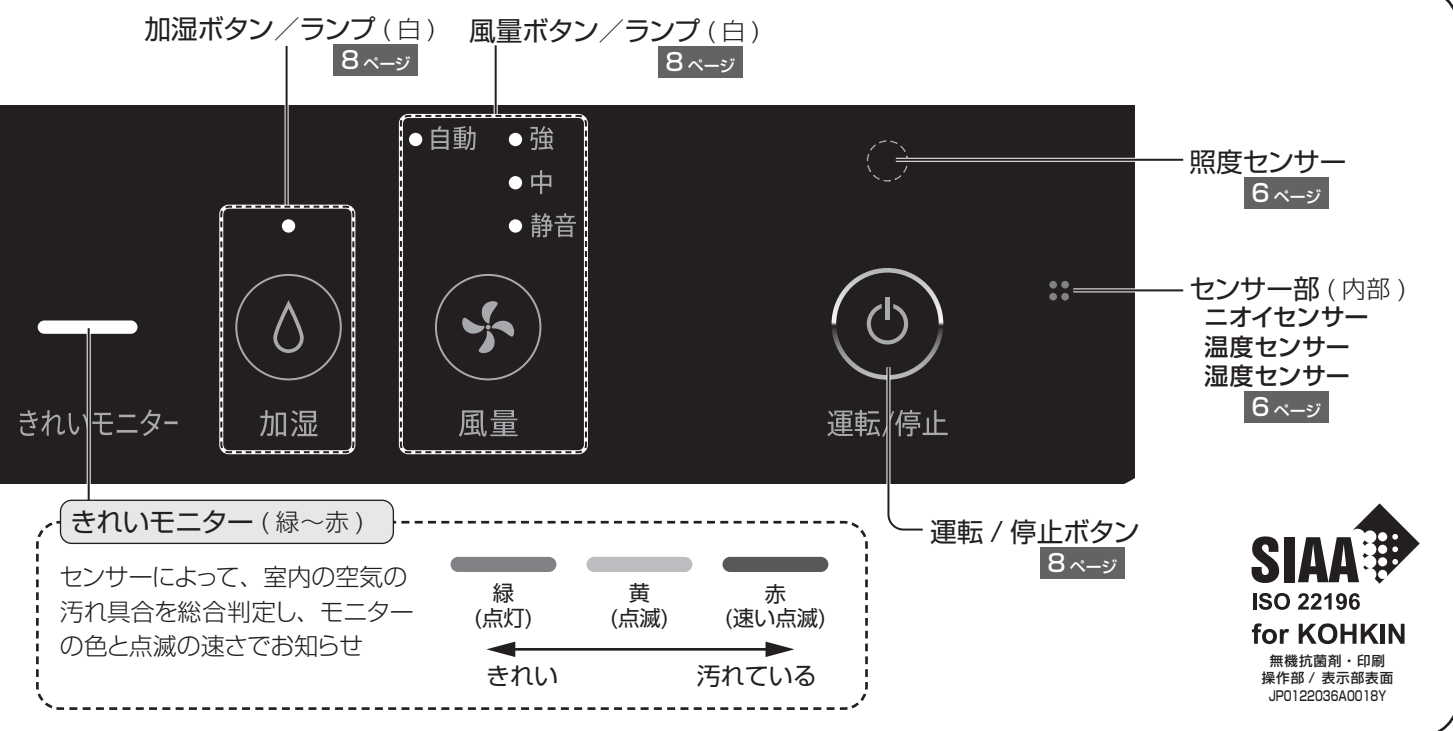

**印刷物付属品**

- 取扱説明書(1部) ※当商品は日本国内向けであり、日本語以外の説明書はありません。
- 保証書(1部) This model is designed exclusively for Japan, with manuals in Japanese only.

# 設置について

## 本体を適切な場所に設置してください

- 約 0 ~ 35℃の室内で使用する  
結露や凍結によるフィルター寿命の低下や故障の原因
  - 直射日光の当たる場所から離す
  - 熱や蒸気が発生する製品（暖房器具、炊飯器、電気ポットなど）や窓の近くには置かない  
変形、変質、変色やセンサーの誤作動の原因
  - 丈夫な場所に置く  
床の凹みや傷の原因
  - 本体周辺の壁や家具が汚れる場合は、壁から十分に離して使用する
  - アルコールや次亜塩素酸、薬品、油分（油煙）などが浮遊する場所では使わない  
故障の原因
  - 同じ場所で長時間ご使用の場合は、製品下部の床や周辺の壁などの汚れに注意する  
ときどき製品を移動し、床なども清掃する
  - 本体の近くでは、フッ素樹脂やシリコンを配合した化粧品など\*は使わない  
本体内部にフッ素樹脂やシリコンなどの絶縁物が付着し、プラズマクラスターイオンが発生しなくなることがあります。
- \* ヘアケア商品（枝毛コート液・ヘアムース・ヘアトリートメントなど）、化粧品、制汗剤、静電気防止剤、防水スプレー、つや出し剤、ガラスクリーナー、化学ぞうきん、ワックスなど
- テレビやラジオにノイズが入ったり電波時計が正しく時刻表示しないときは、テレビ、ラジオ、電波時計などからできるだけ離す

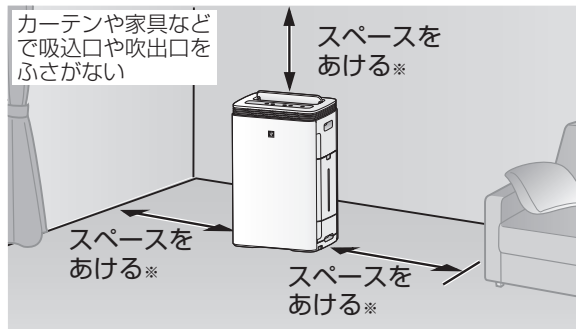

キャスターで移動するときに電源コードを踏まないように本体底面に引っかけることができます。

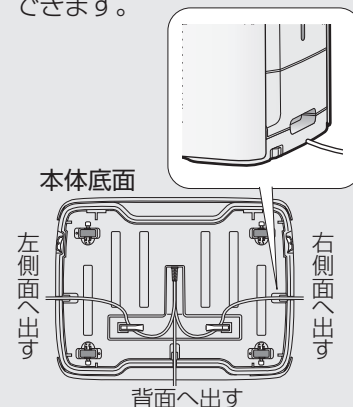

# センサーについて

この空気清浄機には 5 つのセンサーが搭載されています。  
センサーで検知した室内の空気の汚れや湿度を表示部やきれいモニターで表示します。  
各センサーが検知するものは、以下の通りです。

### ●高感度ホコリセンサー

ハウスダスト（ホコリ・ダニのふん・死がい・カビの胞子・花粉）・タバコの煙・PM2.5（2.5 μm 以下の微小粒子状物質）など

こんなものにも PM2.5 は含まれます

- ・タバコや線香などの煙
- ・調理時に発生する煙
- ・自動車などの排気ガス
- ・物を燃やした時に発生する煙

### ●ニオイセンサー

タバコや線香のニオイ・化粧品・アルコール・スプレー類など

### ●温度センサー・湿度センサー

室内の温度・湿度

### ●照度センサー

室内の明るさ

室内の明るさに合わせて、表示部の明るさ\*を自動的に変更します。

※ モニター明るさ「自動」時

右のような場所に設置した場合は、照度センサーが明るさを正しく検知できないことがあります。

室内の明るさに合わない運転をするときは、設置場所を調節してください。（センサーの感度を調整することもできます **14,15 ページ**）

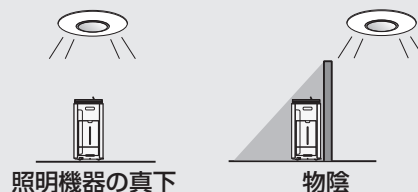

# フィルターの取り付け

電源プラグをコンセントに差し込む前に、取り付けてください

はじめに

## 1 フロントパネルをはずし、フィルターを取り出す

- 本体の中にフィルター (2 種類) が入っています。

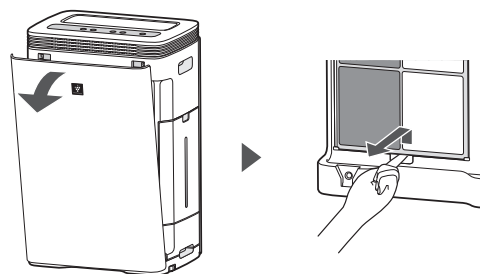

## 2 フィルター (2 種類) を袋から取り出す

- 各フィルターはポリ袋から取り出した直後にわずかにニオイがすることがありますが、フィルターの性能には問題ありません。

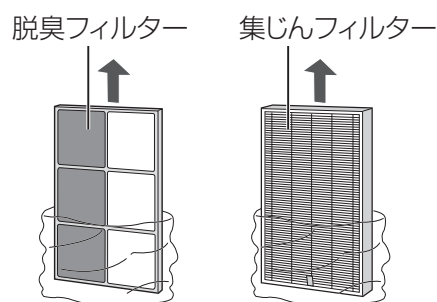

## 3 フィルターを本体に取り付ける

- 集じんフィルターは、タグのある面を手前に取り付けてください。裏表を逆に取付けると清浄効果が得られません。

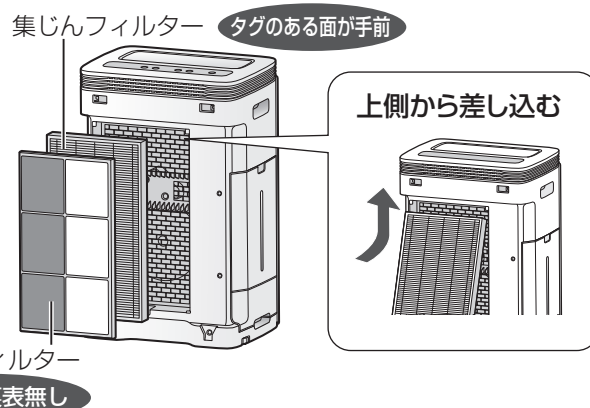

## 4 本体にフロントパネルの下側ツメ (2 カ所) を差し込んで、取り付ける

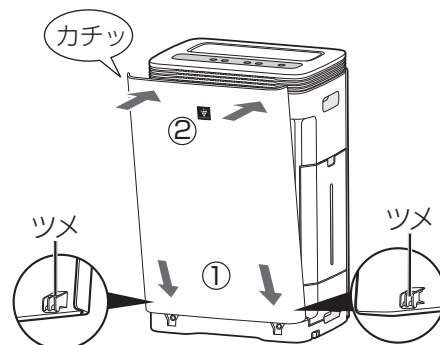

# 運転のしかた

**準備** (加湿したいときは、タンクに水を入れてください)

## 1 タンクを取り出す

- ①タンク取っ手を下に押す
- ②手前に引いて取り出す

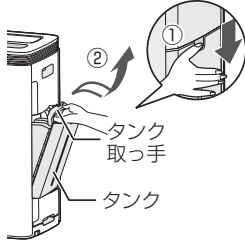

## 2 タンクに水を入れる

- ①残った水を捨てて振り洗いしてから水道水を入れる
- ②タンクキャップをしっかりと締める

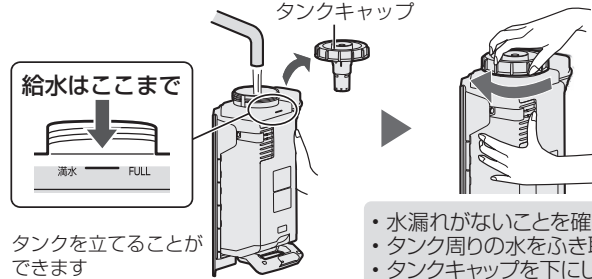

- 水漏れがないことを確認する
- タンク周りの水をふき取る
- タンクキャップを下にして置かない (水漏れのおそれ)

## 3 タンクを本体に取り付ける

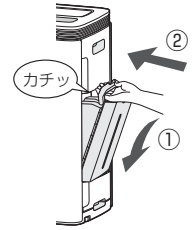

## 1 ルーバーを開ける

風向を前にするとき

風向を後ろにするとき

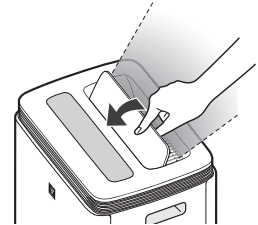
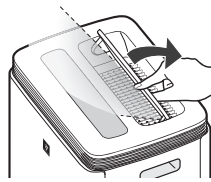

## 2 運転 / 停止ボタンを押す



- 加湿が必要なときにタンクに水がない場合は、加湿中お知らせランプが赤点滅して給水をお知らせします。
- 加湿運転をしたくないときは、加湿ボタンを押して、加湿「切」にしてご使用ください。もう一度押すと、加湿運転「入」になります。

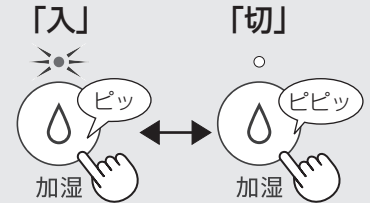

## 3 お好みの風量を選ぶ

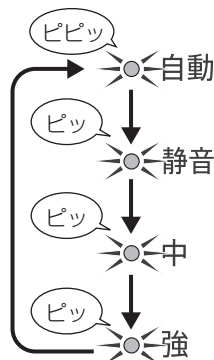

ホコリセンサー・ニオイセンサー・温度センサー・湿度センサーで室内の状態をみはり、風量を自動で切り換えます。

風量「静音」で静かに運転します。

風量「中」で運転します。

風量「強」で運転します。(運転音は大きくなります)

- 風量「自動」時は、表のように湿度を調節します。適した湿度になると加湿を停止し、加湿中お知らせランプが消灯します。
- 風量「静音」・「中」・「強」時は、室内の温度・湿度によらず、連続加湿します。
- タンクの水がなくなると、加湿中お知らせランプが赤点滅し、加湿せずに運転を続けます。

室内の温度	適した湿度
～ 18℃	65%
18℃～ 24℃	60%
24℃～ 28℃	55%
28℃～	45%



# モニターの明るさを切り換える

操作部が  
まぶしいときに

(運転中に)



明るさ

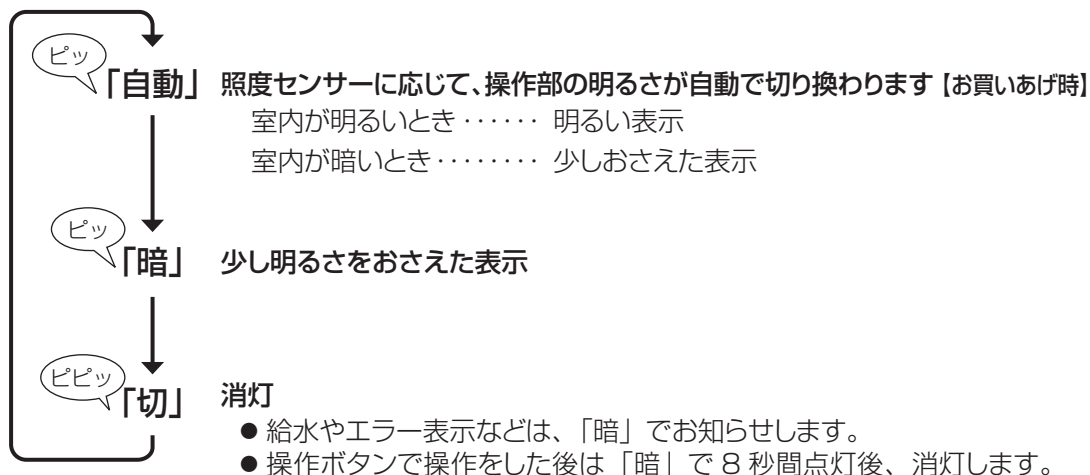

# キーロック

誤操作を防止したいときに

「設定」

「解除」

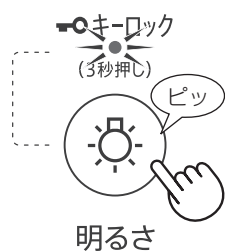

明るさ

3秒以上長押し

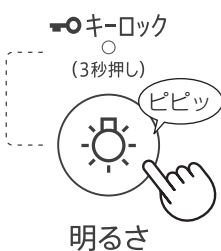

明るさ

3秒以上長押し

- キーロックを設定すると、キーロック解除以外の操作はできません。ボタン操作をおこなうと、「ピピピッ」と無効音が鳴ります。
- 運転自動復帰設定を解除しているときは、電源プラグを抜くと、キーロック設定は解除されます。 **14,15ページ**

# スマートフォンで空気清浄機を



COCORO AIR

スマートフォンと空気清浄機を無線 LAN 接続すると  
いつでもどこでも空気の情報をスマートに管理できます

例えば ...

- スマートフォンで空気が詳しくわかる  
フィルターの消耗度合いがわかる
- スマートフォンで空気清浄機のリモコン操作ができる

「COCORO AIR」について  
詳しくはこちら

<https://cocoroplus.jp.sharp/air/>



## 無線 LAN 接続に必要なもの

### ■ インターネット回線

- プロバイダー（インターネット接続業者）と常時接続のブロードバンド回線の契約が必要です。
- インターネットに接続する際に、毎回 ID 認証をおこなう場合は、ご利用できません。
- 光回線をおすすめします。
- ダイアルアップ、モバイルルーターやスマートフォンのテザリングではご利用できません。

### ■ 無線 LAN アクセスポイント（ルーター） ※以下「ルーター」と表記

- 「IEEE802.11a/b/g/n」に対応のルーターをご使用ください。
- 暗号化方式は「WPA」「WPA2」「WPA3」に対応しています。「WPA2(AES)」または「WPA3」の使用をおすすめします。
- 暗号化方式「WEP」はセキュリティ強度が低いため対応していません。
- 「ステルス設定」や「MAC アドレスフィルタリング」を設定している場合は、解除してください。

※あらかじめ、お使いのルーターの取扱説明書をご覧になり、接続方法や暗号化方式の設定を確認してください。

### ■ スマートフォン、タブレット端末などの携帯端末機器

対応 OS（2021 年 9 月現在）

Android™ 5.0 以降 / iOS(iPhone など) 10 以降（「COCORO HOME」アプリは iOS 12 以降）

ルーターと無線 LAN 接続ができていることを確認しておいてください。

\* 「Android」は Google LLC の商標です。

そのほか、説明書の中で記載されている会社名、団体名、商品名は、各社の商標または登録商標です。

## 知っていただきたいこと

- 「COCORO AIR」「COCORO HOME」アプリは、バージョンアップにより内容が変更されることがあります。
- 通信状態が悪い場合は、スマートフォンの操作ができない・操作内容がスマートフォンに反映されないことがあります。
- 誤操作防止のため、スマートフォンの画面のロックをおすすめします。
- ネットワーク接続を中止したい場合は、無線 LAN 機能を停止してください。
- 空気清浄機の風量の変化により、周囲に悪影響がでないこと（飛びやすい物がないこと等）を確認して、ご使用ください。
- 次のような場所では使用しないでください。
  - ・ 病院内や医療機器のある場所、またその近く
  - ・ 高精度な制御や微弱な信号を取り扱う電子機器の近くご注意いただきたい電子機器の例：補聴器、心臓ペースメーカー、火災報知器、自動ドア、その他の自動制御機器など
- 1 台の空気清浄機にスマートフォンは 10 台まで登録することができます。
- 1 台のスマートフォンに機器（エアコンや空気清浄機など）は 30 台まで登録することができます。
- アプリは無料ですが、インターネット接続、アプリのダウンロードや操作に必要な通信費は、お客様のご負担になります。

# 操作する

## 無線 LAN・Bluetooth® 使用上のご注意

無線LAN、Bluetooth®をご利用の場合は、次の内容、およびご使用のルーターの取扱説明書を必ずご覧のうえ、正しくお使いください。お客様、または第三者による誤った使用、使用中に生じた故障、その他の不具合、本製品の使用によって受けられた損害については、法令上賠償責任が認められる場合を除き、当社は一切の責任を負いません。

### ■電波に関する使用上のご注意

- 本製品は、電波法に基づく小電力データ通信システムの無線局の無線設備として技術基準適合認証を受けた無線モジュールを内蔵しています。
  - ・本製品を使用するときに無線局の免許は不要です。
  - ・本製品は日本国内でのみ使用できます。
  - ・本製品内蔵の無線モジュールを分解／改造すると法律で罰せられることがあります。
- 電気通信事業法に基づく端末機器の設計についての技術適合認定を受けた無線モジュールを内蔵しています。本製品を使用するときに電気通信事業者の検査は必要ありません。
- 本製品と同じ周波数帯(2.4GHz / 5GHz)を利用する無線通信機器である Bluetooth®、その他特定小電力無線機器の近くで使用した場合、機能が制限されることがあります。また、電子レンジなどの機器の磁場、静電気、電波障害が発生するところでは、一時的に電波状態が悪くなり、ご利用できなくなる場合があります。

本製品の使用周波数帯では、電子レンジなどの産業・科学・医療機器のほか、工場の製造ラインなどで使用されている移動体識別用の構内無線局(免許を要する無線局)および特定小電力無線局(免許を要しない無線局)、ならびにアマチュア無線局(免許を要する無線局)が運用されています。

- ① 本製品を使用する前に、近くで移動体識別用の構内無線局および特定小電力無線局並びにアマチュア無線局が運用されていないことを確認してください。
- ② 万一、本製品から移動体識別用の構内無線局に対して有害な電波干渉の事例が発生した場合には、速やかにルーターの使用周波数を変更するか、または電波の発射を停止した上、シャープ空気清浄機サポートページ(31ページ)からご連絡いただき、混信回避のための処置などについてご相談ください。
- ③ その他、本製品から移動体識別用の特定小電力無線局あるいはアマチュア無線局に対して有害な電波干渉の事例が発生した場合など、何かお困りのことが起きたときは、シャープ空気清浄機サポートページ(31ページ)からお問い合わせください。

- 本製品内蔵の無線モジュールは、以下の仕様に対応しています。
  - ・Bluetooth5.0 (Bluetooth Low Energy only support)
  - ・IEEE802.11a/b/g/n
  - ・本製品が使用する無線の周波数などの仕様は次の通りです。

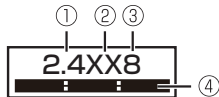

- ① 2.4 : 2.4GHz 帯を使用する無線設備を表します。
- ② XX : 変調方式がその他方式であることを示します。
- ③ 8 : 想定される干渉距離 80 m 以下であることを示します。
- ④ ■■■■ : 全帯域を使用し、かつ移動体識別装置の帯域を回避不可であることを意味しています。

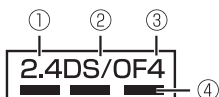

- ① 2.4 : 2.4GHz 帯を使用する無線設備を表します。
- ② DS/OF : 変調方式が DS-SS 方式 / OFDM 方式であることを示します。
- ③ 4 : 想定される干渉距離 40 m 以下であることを示します。
- ④ ■■■■ : 全帯域を使用し、かつ移動体識別装置の帯域を回避可能であることを意味しています。

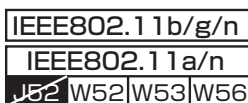

- W52 (5.2GHz 帯 36、40、44、48ch) が利用できます。
  - W53 (5.3GHz 帯 52、56、60、64ch) が利用できます。
  - W56 (5.6GHz 帯 100、104、108、112、116、120、124、128、132、136、140ch) が利用できます。
- \* W 52 / W 53 は、電波法により屋外での使用が禁止されています。

### ■個人情報(セキュリティ関連)に関する使用上のご注意

- 無線 LAN、Bluetooth®の無線通信をご利用の場合は、暗号設定有無にかかわらず電波を使用している関係上、傍受される可能性があります。
- 無線 LAN は、電波を利用して本製品とルーター間で情報のやり取りをおこなうため、電波の届く範囲であれば自由に LAN 接続が可能であるという利点があります。その反面、電波はある範囲内であれば障害物(壁など)を越えてすべての場所に届くため、通信内容を盗み見られる／不正に侵入されるなどの可能性があります。
- 無線 LAN 接続設定時に利用権限がない機器およびネットワークとの接続をしないでください。
- 廃棄したり第三者に譲渡する場合は、本体の無線 LAN 機能の初期化 **14,16 ページ** をおこなってください。
- 第三者から譲渡された場合は、第三者からの不正アクセスなどを防ぐため、本体の無線 LAN 機能の初期化 **14,16 ページ** をおこなってください。

### ■その他

- 本製品は法令上、電気通信事業者(移動通信会社、固定通信会社、インターネットプロバイダなど)の通信回線(公衆無線 LAN を含む)に直接接続することはできません。本製品をインターネットに接続する場合は、必ずルーターなどの機器を経由して接続してください。
- すべてのルーターおよび住宅環境でワイヤレス接続、性能を保証するものではありません。JATE による技術基準適合認証を受けたルーターをご使用ください。次のような場所では、電波が届かなくなったり、電波が途切れたりすることがあります。
  - ・コンクリート、鉄筋、金属が使われている建造物内／障害物の近く／同じ周波数を利用する無線通信機器の近く。
- 本製品の無線 LAN(2.4GHz 帯)は 1 ~ 13 チャンネルに対応しています。これ以外のチャンネルに設定されているルーターとは通信できません。

・「Bluetooth®」は、Bluetooth SIG, Inc. の登録商標です。

# スマートフォンで空気清浄機を

## 無線 LAN 機能 初期設定



### 初期設定①：「COCORO AIR」アプリのインストール



- 「COCORO AIR」アプリをインストールし、起動する  
  
<https://cocoroplus.jp.sharp/air/#app>  
 アプリは以下の配信サービスからダウンロードできます。  
 Android : Google Play  
 iOS : App Store
- COCORO AIR 利用規約を確認し、チェックを入れ、「ログイン」をタップする  



- COCORO ID とパスワードを入力して、ログインする  

- お使いのスマートフォンの名前を入力し、「OK」をタップする  

アプリのご利用には、COCORO MEMBERS の COCORO ID が必要です。COCORO ID が無い場合、「新規会員登録」をタップして取得してください。

### 初期設定②：空気清浄機とルーターの無線 LAN 接続

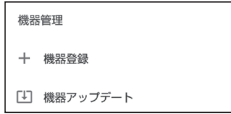

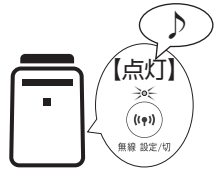
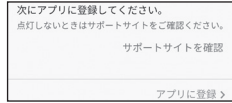



- ホーム画面の左上の「≡」(メニュー)をタップする  

  - 「+ 機器登録」を選ぶ  

  - 「これから機器とルーターを接続する」を選ぶ  

  - アプリの画面に従って操作する  

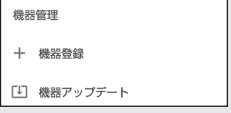
  - 「アプリに登録」をタップする  

- コネクトランプが点灯したら、接続完了です。

### 初期設定③：アプリに空気清浄機を登録 (リンク設定)



- 登録したい空気清浄機を選ぶ  

  - アプリの画面に従って操作する  

メロディが流れ、コネクトランプが点灯したら、接続完了です
- 左の画面が表示されない場合
- ①ホーム画面の左上の「≡」(メニュー)をタップする  

  - ②「+ 機器登録」を選ぶ  

  - ③「すでに機器をルーターに接続している」を選ぶ  

# 操作する (つづき)

## 「COCORO AIR」アプリの使いかたなど

「COCORO AIR」アプリページ  
<https://jp.sharp/support/cloud/air.html>



Bluetooth® の通信を利用して、初期設定をすることもできます。

- スマートフォンの Bluetooth 機能を「ON」にしてください。
- スマートフォンは、空気清浄機の近くで操作してください。

① 「COCORO HOME」アプリをインストールし、起動する



<https://cocoroplus.jp.sharp/home/#app>

② 利用規約を確認し、チェックを入れてログインする



③ 「機器リスト」の右上の「+」をタップして、「空気清浄機」を選び、アプリに従って操作する

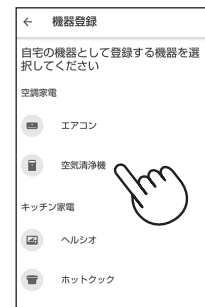
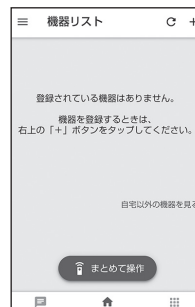

登録完了

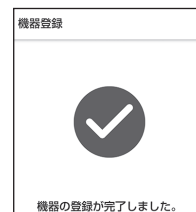

使いかた

## 無線 LAN 接続を「切」にしたいとき (無線 LAN 機能の停止)

ルーターとの通信を切断し、スマートフォンでの操作を受け付けません。  
無線 LAN の登録情報はそのまま残ります。

情報を消去したいときは、無線モジュールの初期化をおこなってください。 **14,16 ページ**



無線 設定/切  
(3秒押し)  
3秒以上長押し

- 無線 LAN 機能停止後、再び元のルーターと無線 LAN 接続したい場合は、「**R** | 無線 LAN 機能の切り換え」で、無線 LAN 機能を起動してください。

**14,16 ページ**

製品本体でキーロックを設定していても、スマートフォンから操作できます。  
無線LAN機能を使用したくない場合は、無線 LAN 機能を停止してください。

# 管理者モード

より細かい設定を変更したいとき



## 1 管理者モードを表示する (運転停止中に)



## 2 管理者モードを選ぶ

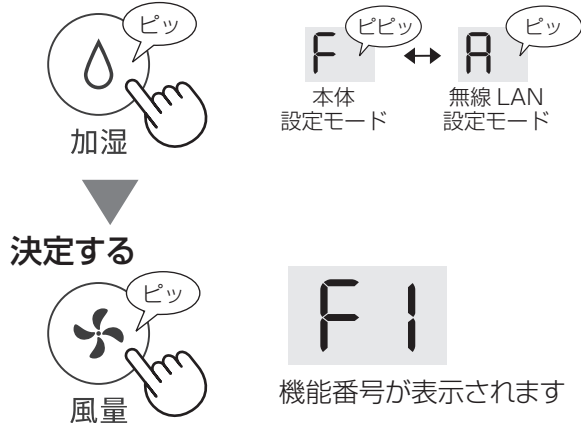

## 3 機能番号を選ぶ 詳細は 15～17ページ

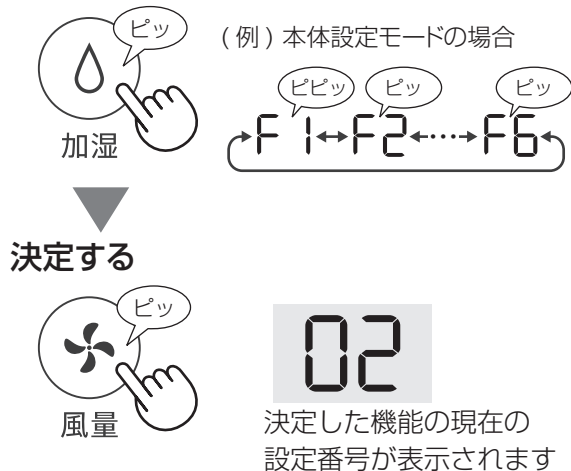

## 4 設定番号を変更する (例) プラズマクラスターイオンの入/切を設定する場合



## 5 管理者モードを終了する



### お知らせ

- 続けて複数の機能を変更する場合は、手順 2～3 を繰り返してください。
- 3分間操作しなかったときは、表示部が消灯して終了します。
- 「風量」ボタンを押して決定していない設定内容は、変更せずに終了します。



## 本体設定モード F

機能番号		設定番号
F1	プラズマクラスターイオン入/切	01 OFF(切) プラズマクラスターイオンの放出を停止します。 (プラズマクラスターイオンランプ消灯)
		02 ON(入)【お買いあげ時】
F2	運転自動復帰設定 停電後など、電力が復帰したとき、自動的に運転を再開させることができます	01 OFF(解除) 停電時や、運転中に電源プラグが抜けたとき、通電を再開しても運転は再開しません。
		02 ON(設定)【お買いあげ時】 停電時や、運転中に電源プラグが抜けたり、ブレーカーが落ちたりしたときでも、通電を再開すれば直前の運転モード・設定で運転を再開します。
F3	照度センサー感度調整	01 低い 室内が暗くなっても操作部が明るいとき
		02 標準 【お買いあげ時】
		03 高い 室内が明るいときでも操作部が暗くなるとき
F4	高感度ホコリセンサー感度調整	01 低い きれいモニターがたびたび「赤」になるとき
		02 標準 【お買いあげ時】
F5	ニオイセンサー感度調整	03 高い きれいモニターが「緑」のまま変わらないとき
F6	給水お知らせ音 給水時期を音でお知らせすることができます	01 OFF(お知らせ音なし) 【お買いあげ時】
		02 ON(お知らせ音あり) 加湿中お知らせランプ点滅時に「ピーピー…」(約10秒間)と音でお知らせします。

# 管理者モード (つづき)

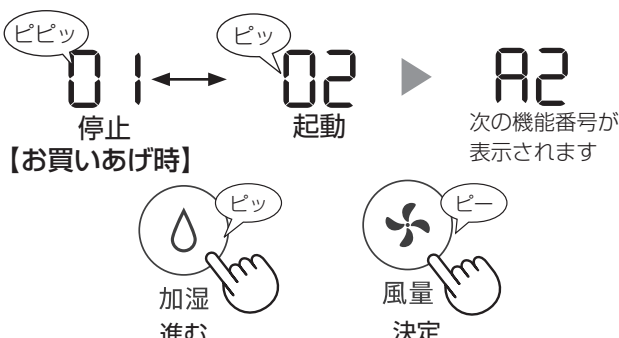
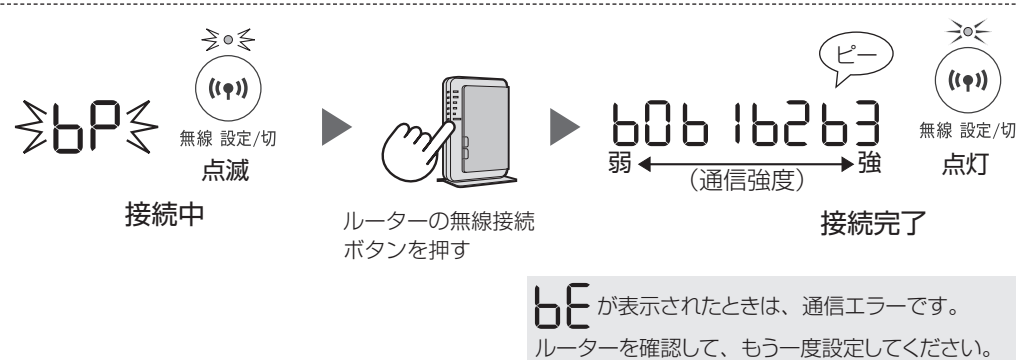

## 無線 LAN 設定モード A

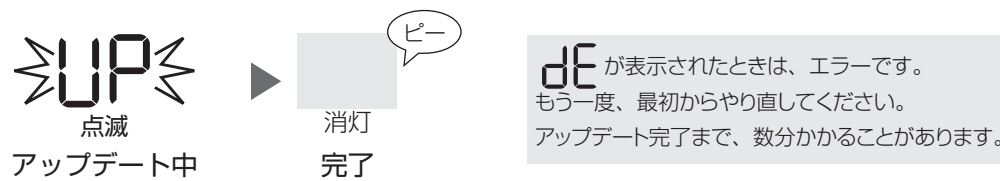
機能番号 A2 ~ A6 は、A1 で無線 LAN 機能を起動していないと、選択できません。

機能番号	機能の説明
<b>A1</b> 無線 LAN 機能の切り換え	 <div style="border: 1px solid gray; padding: 5px; margin-top: 10px;"> <b>ご注意</b> <ul style="list-style-type: none"> <li>● 初期設定が完了していないと、無線 LAN 機能を起動させてもコネクションは点灯しません。初期設定② ( <b>12 ページ</b> )、または「ルーターと無線 LAN 接続 A2」をおこなってください。</li> <li>● ボタン操作でも、無線 LAN 機能の停止ができます。 <b>13 ページ</b></li> </ul> </div>
<b>A2</b> ルーターと無線 LAN 接続 (無線接続ボタンあり)	
<b>A3</b> スマートフォンとリンク設定	<p>詳細は、「初期設定③：アプリに空気清浄機を登録」をご覧ください。 <b>12 ページ</b></p> 
<b>A4</b> 無線モジュールの初期化	<p>お客様が設定したすべての情報が初期化され、無線 LAN の接続が解除されます。また、機器に登録されている別の端末からも機器が削除されます。無線 LAN 接続をしたことのある空気清浄機を初期化するときは「COCORO AIR」アプリから空気清浄機を機器登録削除してください。</p> 
<b>A5</b> アップデート	<p>詳細は、「COCORO AIR」アプリをご覧ください。</p> 

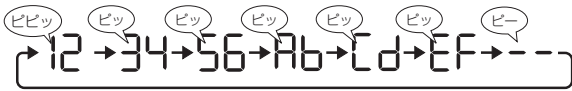

また、無線 LAN 接続やリンク設定が完了していないと選択できない機能もあります。A7 で通信状態を確認してください。

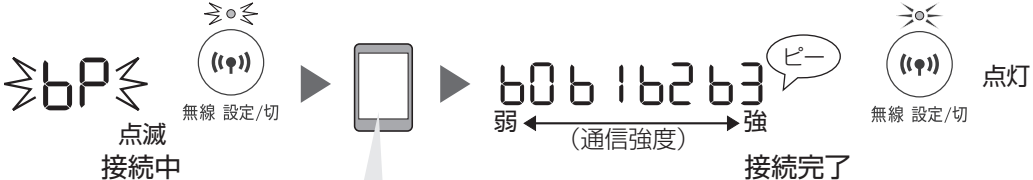
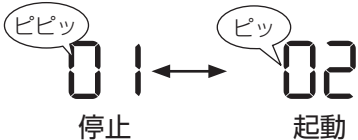
機能番号	機能の説明														
<p><b>A6</b> MAC アドレスの表示</p>	<p>2桁ずつ表示します。</p> <p><b>例</b> MAC アドレス「123456ABCDEF」の場合</p>   <p>加湿進む</p>														
<p><b>A7</b> 無線 LAN 通信状態確認</p>	<p>通信状態確認中</p> <p><b>例</b> <b>CO</b> 通信状態表示</p> <table border="1" data-bbox="746 694 1449 1272"> <tr> <td><b>CO</b></td> <td>正常に通信できています</td> </tr> <tr> <td><b>AO</b></td> <td>無線 LAN 機能 停止中 ⇒ 無線 LAN 機能を起動してください【機能番号 A1】</td> </tr> <tr> <td><b>BU</b></td> <td>ルーター 未登録 ⇒ ルーターと無線 LAN 接続してください <b>12 ページ</b></td> </tr> <tr> <td><b>CU</b></td> <td>「COCORO AIR」アプリとリンク設定 未登録 ⇒ アプリに空気清浄機を登録してください <b>12 ページ</b></td> </tr> <tr> <td><b>AE</b></td> <td>無線 LAN 機能の通信エラー ⇒ 空気清浄機の電源プラグをコンセントから抜き、しばらくしてから差し直してください。</td> </tr> <tr> <td><b>BE</b></td> <td>空気清浄機とルーターの通信エラー 空気清浄機が、ルーターに無線 LAN 接続されていません。 ⇒ ルーターの通信状態を確認してください</td> </tr> <tr> <td><b>CE</b></td> <td>ネットワークサービス (シャープクラウドサービス) 通信エラー ⇒ 空気清浄機の運転を停止し、インターネット回線に問題が無いことを確認してから、もう一度、空気清浄機本体の運転操作をおこなってください</td> </tr> </table>	<b>CO</b>	正常に通信できています	<b>AO</b>	無線 LAN 機能 停止中 ⇒ 無線 LAN 機能を起動してください【機能番号 A1】	<b>BU</b>	ルーター 未登録 ⇒ ルーターと無線 LAN 接続してください <b>12 ページ</b>	<b>CU</b>	「COCORO AIR」アプリとリンク設定 未登録 ⇒ アプリに空気清浄機を登録してください <b>12 ページ</b>	<b>AE</b>	無線 LAN 機能の通信エラー ⇒ 空気清浄機の電源プラグをコンセントから抜き、しばらくしてから差し直してください。	<b>BE</b>	空気清浄機とルーターの通信エラー 空気清浄機が、ルーターに無線 LAN 接続されていません。 ⇒ ルーターの通信状態を確認してください	<b>CE</b>	ネットワークサービス (シャープクラウドサービス) 通信エラー ⇒ 空気清浄機の運転を停止し、インターネット回線に問題が無いことを確認してから、もう一度、空気清浄機本体の運転操作をおこなってください
<b>CO</b>	正常に通信できています														
<b>AO</b>	無線 LAN 機能 停止中 ⇒ 無線 LAN 機能を起動してください【機能番号 A1】														
<b>BU</b>	ルーター 未登録 ⇒ ルーターと無線 LAN 接続してください <b>12 ページ</b>														
<b>CU</b>	「COCORO AIR」アプリとリンク設定 未登録 ⇒ アプリに空気清浄機を登録してください <b>12 ページ</b>														
<b>AE</b>	無線 LAN 機能の通信エラー ⇒ 空気清浄機の電源プラグをコンセントから抜き、しばらくしてから差し直してください。														
<b>BE</b>	空気清浄機とルーターの通信エラー 空気清浄機が、ルーターに無線 LAN 接続されていません。 ⇒ ルーターの通信状態を確認してください														
<b>CE</b>	ネットワークサービス (シャープクラウドサービス) 通信エラー ⇒ 空気清浄機の運転を停止し、インターネット回線に問題が無いことを確認してから、もう一度、空気清浄機本体の運転操作をおこなってください														
<p><b>A8</b> ルーターと無線 LAN 接続 (無線接続ボタンなし)</p>	<p>詳細は、「初期設定②：空気清浄機とルーターの無線 LAN 接続」をご覧ください。 <b>12 ページ</b></p>  <p>機器のネットワーク名「AP-SHARP-**」の**は、MAC アドレスの下 2 桁の数字です。 機種名や機器のネットワーク名が違う場合は「再検索」をおこなってください。</p> <p><b>6E</b> が表示されたときは、通信エラーです。 ルーターを確認して、もう一度設定してください。</p>														
<p><b>A9</b> Bluetooth の切り換え</p>	<p>「COCORO HOME」アプリで初期設定をするときは、Bluetooth® の通信を利用します。</p>  <p>【お買いあげ時】</p>														

使いかた

# お手入れ

## 日常のお手入れ

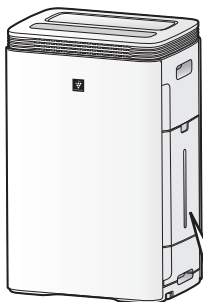

### ①タンクの水を捨てる

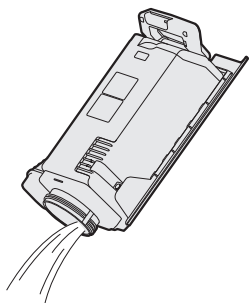

### ②トレイの水を捨てる

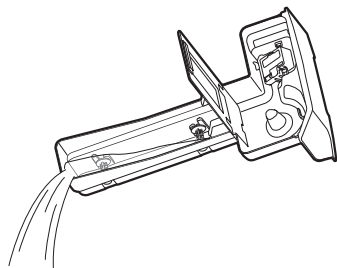

### ③トレイとタンクを、元通りに取り付ける

本体やフィルターにホコリや汚れがついているときは、お手入れしてください。

(1カ月に1回程度 手順 4,5)

## 1カ月に1回程度

### 1 タンクを取り出し お手入れする

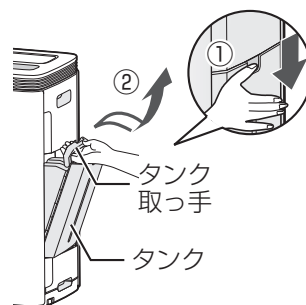

### 2 トレーを引き出し、お手入れする

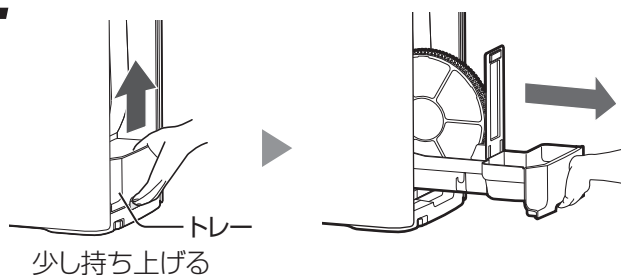

### 3 トレーとタンクを元通りに取り付ける

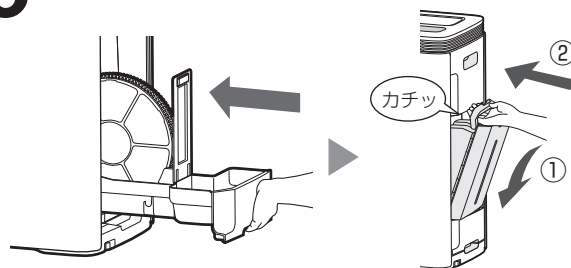

### 4 フロントパネルを 取りはずし、お手 入れする

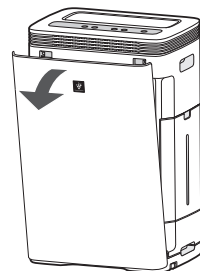

### 5 フロントパネルを取り付け (7ページ) 本体を柔らかい布で拭き取る

- 汚れやニオイが気になるときは、水またはぬるま湯 (40℃以下) を含ませた布で拭く

キャスター (4カ所) も  
お手入れする

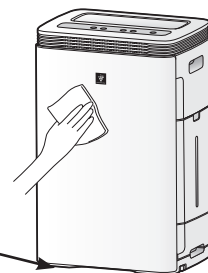

汚れのひどいとき、ニオイが気になるときのお手入れは 20・21ページ

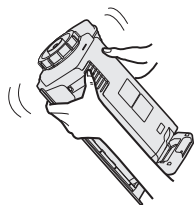

少量の水を入れ 振り洗いのする

- タンク取っ手を持って振り洗いしないでください。
- タンクキャップを下にして置かないでください。  
(水漏れのおそれ)

加湿フィルターとトレーを水洗いする

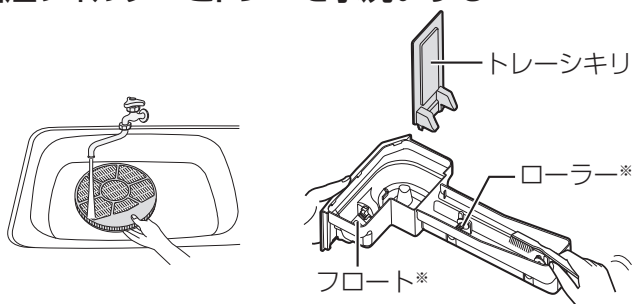

水洗い後は、加湿フィルターとトレーシキリを取り付ける

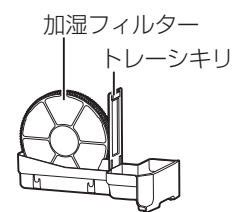

※ フロート・ローラーは取りはずさない(水漏れ・故障の原因) はずれた場合 26ページ

- お願い**
- 加湿フィルターは、トレーに入れたまま持ち運んでください。
  - 形が崩れ、加湿性能が落ちるおそれがあるため、加湿フィルターを分解して洗わないでください。

ホコリを掃除機で吸い取る

- フィルターに力を加えずぎない(破損のおそれ)

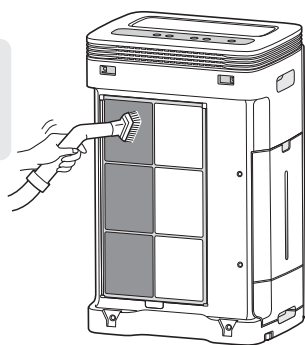

※センサー部もお手入れしてください。

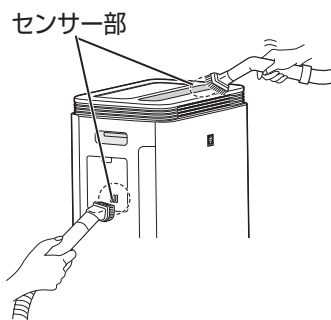

本体やフィルターのお手入れに、指定された洗剤以外のものは使わないでください。

(表面を傷めたり、内部(精密部)に液が浸透すると故障の原因)



シンナー  
ベンジン  
アルコール



オープンクリーナー  
クレンザー  
漂白剤



柑橘類由来成分  
含有洗剤  
(リモンネンなど)



住宅・家具用  
合成洗剤  
(アルカリ性)



スプレー式洗剤  
金属タワシ

# お手入れ (つづき)

## 汚れやニオイが気になるとき

### タンク

#### タンク内とタンクキャップを洗う

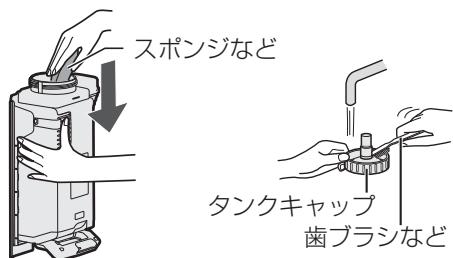

- タンクキャップのゴム部分に白い汚れがつくことがあります。歯ブラシなどでお手入れしてください。

### 加湿フィルター/トレイ

水や加湿フィルター/トレイに赤色や黄色、白色の汚れなどがつくことのミネラルや鉄分であり、異常ではありません。

水道水中のミネラル成分が付着して白く固まると、室内のニオイ成分が乾くときに嫌なニオイを放出することがあります。(水質など環境になどきは、加湿フィルターのお手入れをしてください。)

見た目がキレイでも、目に見えないミネラル成分が含まれています。こまめに水洗いすると、ミネラル成分が付着しにくくなり、ニオイの発生を

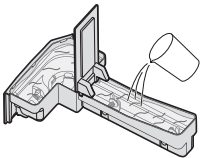
症状	水あかが取れにくい・ニオイがする	
用意するもの	台所用合成洗剤 (粉末)	重曹
使用量	使用する洗剤に記載の使用量でご使用ください	水 1L あたり 約 36g(大さじ4杯)
洗いかた	つけ置き洗いをする 	
つけ置き時間	約 30 ~ 60 分	
つけ置き洗い後	洗剤・重曹・クエン酸が残らないよう、十分に水で	

#### ご注意

- 指定以外の洗剤を使用しない(変形・変色・割れ(水漏れ))
- 十分すすぐ(すすぎが不十分な場合、洗剤やクエン酸のニオイ、)
- 水あかや白い固まりが残ったまま使用しない(水漏れの)

## 6カ月に1回程度 (※1日24時間使用した場合)

### プラズマクラスターイオン発生ユニット (電極部) (安定して高濃度プラズマクラスターイオンを

#### 1 電源プラグを抜く



#### 2 ユニットフタを取りはずす



#### 3 ユニットホルダーのつまみ部を持って引き出す

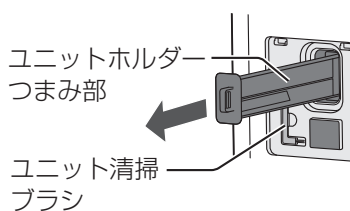

#### 4 ユニットの電極部に付いたホコリを、付属のユニット清掃ブラシや、市販の綿棒で取り除く

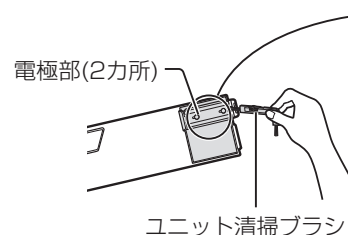



**警告**



お手入れ時は、必ず運転を停止し、電源プラグを抜く【感電やけがの原因】

## 集じんフィルター / 脱臭フィルター

空気清浄機は、室内全体のホコリやニオイ成分を集める機器です。芳香剤・アロマオイル・タバコや焼肉など強いニオイのある環境でお使いになると、フィルターにニオイが付着し、数週間から数カ月でニオイが発生する場合があります。お手入れ頻度にかかわらず、こまめにお手入れをしていただくことで、ニオイの発生をおさえ、フィルターが長持ちします。

フィルター表面に付いたホコリを掃除機で軽く吸い取る  
(新聞紙などを下に敷くと周りが汚れません)



**水洗い・天日干しは絶対にしない**

(フィルターの機能を失います)

### 集じんフィルター

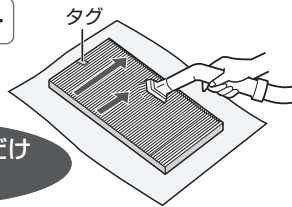

タグのある面だけ  
お手入れする

- タグのない面は、掃除しないでください。
- フィルターは破れやすいので、力を入れないよう十分に注意してください。

### 脱臭フィルター

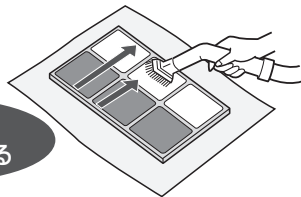

両面  
お手入れする

- フィルターに力を加えすぎると割れることがあるため、取り扱いには十分に注意してください。

### お知らせ

- 室内の細かい粉じんやホコリを集めるため、変色(灰色、黄土色など)することがありますが、異常ではありません。
- 有害なガス成分(タバコの酸化炭素など)・常時発生し続けるニオイ成分(建材臭・ペット自体のニオイなど)のすべてを除去することはできません。

がありますが、水道水中

を吸着し、加湿フィルター  
よって異なります)こん

おさえることができます。

白い固まりが取れにくい

### クエン酸

水またはぬるま湯  
(40℃以下)1Lあたり  
約6g(大さじ2/3杯)

加湿フィルター



約2時間

すすぐ

の原因)  
本体の変形・変色の原因  
原因)

お手入れ

放出するためにも、こまめなお手入れが必要です)

清掃前

清掃後

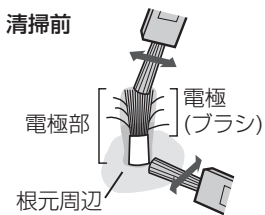

イラストと実際の電極部の形状が異なる場合があります。また、清掃によって電極(ブラシ)の一部が切れ落ちる場合があります。いずれも性能上問題ありません。

## 5 ユニットホルダーとユニットフタを取り付ける

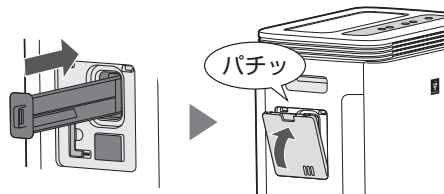

- ユニットホルダーは奥までしっかり挿入してください。挿入が不十分な場合は、運転時にエラー「E9」を表示します。

### ご注意

- 付属のユニット清掃ブラシ以外でお手入れしない(故障の原因)ただし、電極部の根元周辺がひどく汚れている場合は、先を水で少し湿らせた綿棒でお手入れする
- 電極(ブラシ)を直接手で触らない(痛み・かゆみのおそれあり)
- 電極を変形させない(故障の原因)
- 接続端子を触らない(故障の原因)

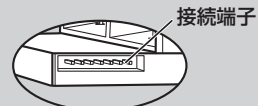

# 別売品の交換

- お買いあげの販売店でお求めください。  
※別売品をご購入の際は、本体の形名をお間違えないよう

## Ag<sup>+</sup>イオンカートリッジ

交換の目安：約6カ月に1回<sup>※1</sup>

形名：FZ-AG01B

材質：ナイロン・ポリプロピレン

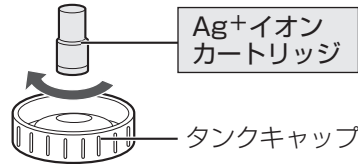

Ag<sup>+</sup>イオン  
カートリッジ

タンクキャップ

タンクキャップは交換部品ではありません。  
捨てないでください。

Ag<sup>+</sup>イオンカートリッジは取り付けずに使用いただくこともできますが、ヌメリとニオイの原因を抑える効果が得られなくなります。

※1 1日平均約5Lの水を使用した場合。(総使用量900Lが交換の目安です)1日平均2.5Lの場合は約1年が目安です。使用環境によっては、交換時期が早くなる場合があります。

## 加湿フィルター

交換の目安：約5年に1回<sup>※2</sup>

形名：FZ-M85MF

材質：PET・レーヨン

- フィルターわくは交換部品ではありません。捨てないでください。
- 加湿フィルターに裏表はありません。

水質により加湿フィルターの寿命は異なります。  
5年以内でも、次のような状態になった場合は交換してください。

- お手入れしても水あかやニオイが取れない
- 変色(黒色・黄色)や汚れがひどい
- 白い固まりが加湿フィルター全面に付着した
- 傷みや型くずれがひどい

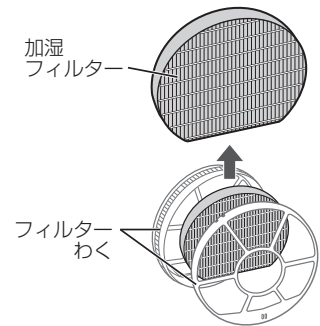

加湿  
フィルター

フィルター  
わく

※2 定格加湿能力に対し加湿能力が50%に落ちるまでの時間。加湿空気清浄運転を1日16時間した場合の交換の目安です。(「日本電機工業会規格(JEM1426)」による)1日8時間使用の場合は約10年が目安です。使用環境によっては、寿命が早まる場合があります。定期的にフィルターのお手入れが必要です。

## 集じんフィルター・脱臭フィルター

交換の目安：約5年に1回<sup>※3</sup>

集じんフィルター

形名：FZ-M85HF

材質：ポリプロピレン  
ポリエチレン

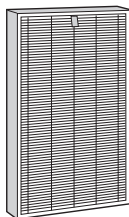

脱臭フィルター

形名：FZ-M85SDF

材質：紙  
ポリスチレン(わく)

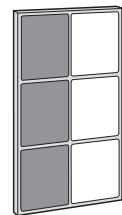

※3 1日にタバコの煙10本相当の粉じん/臭気を吸った場合、集じん/脱臭能力が初期の50%になるまでの時間を目安としています。(「日本電機工業会規格(JEM1467)」による)1日にタバコの煙5本相当を吸った場合は、約10年が目安です。使用環境によっては、数週間から数カ月でフィルターからニオイが発生し、フィルター交換が必要となる場合があります。

ご注意ください。

**警告** 交換時は、必ず運転を停止し、電源プラグを抜く【感電やけがの原因】

## プラズマクラスターイオン発生ユニット

交換の目安：ユニット交換ランプが点滅したとき

総運転時間が約 17,500 時間（1 日 24 時間運転した場合、約 2 年）経過すると、ユニット交換ランプが点滅します。（どの運転モードで使用してもユニットの交換時期は同じです）

使い始め

総運転時間

約 17,500 時間

- 交換してください。

ユニット交換  
○  
(消灯)

ユニット交換  
●

ユニット交換ランプ  
点滅(赤)

総運転時間

約 19,000 時間

- プラズマクラスターイオンの発生が停止します。

ユニット交換  
●

ユニット交換ランプ  
速い点滅(赤)

(ユニットを交換すると、ユニット交換ランプは消灯します)

形名：IZ-C90M

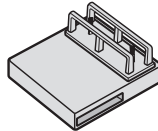

交換用プラズマクラスターイオン発生ユニットの保証期間は、お買いあげの日から 2 年間です。

燃えないゴミとして廃棄してください

### ユニットの交換

ユニットホルダーから古くなったユニットを取り出し、新しいユニットを取り付ける

ツメをはずし (①)、取り出す (②)

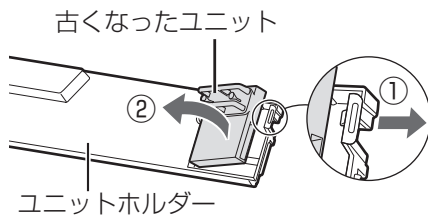

元通り取り付ける

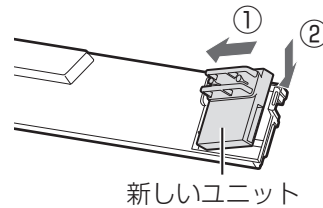

ユニットホルダーは交換部品ではありません。捨てないでください。

ユニットの取り付け方向を間違えると本体に取り付けることができません。ご注意ください。

お手入れ

ホームページからご購入いただけます

[https://jp.sharp/support/air\\_purifier/doc/filter\\_top.html](https://jp.sharp/support/air_purifier/doc/filter_top.html)



**お願い** ● お住まいの地域のごみ分別方法に従って廃棄してください。

**お知らせ** ● 消耗品は保証期間中でも「有料」とさせていただきます。

# こんなときは？

修理依頼やお問い合わせの前に、  
もう一度お調べください。

こんなとき	お調べください	ページ
吹出口の風がおう	● タバコや焼肉など、強いニオイがある環境で使用される場合、数週間から数カ月でフィルターからニオイが発生し、フィルターの交換が必要になる場合があります。	—
	● 加湿フィルターはお手入れしていますか？ 長い間、トレーやタンクに水がたまっていませんか？ ⇒ タンク、トレー、各フィルターを点検し、ニオイのする箇所をお手入れしてください。	18～21
	● プラズマクラスターイオン発生時に微量のオゾンが発生するため、吹出口からニオイがすることがありますが、ごくわずかであり、健康に支障はありません。	—
ニオイや煙が取れにくい	● フィルターがポリ袋に入ったままになっていませんか？ ⇒ フィルターをポリ袋から出してください。	7
	● 吹出口からの風が弱まっていませんか？ ⇒ 各フィルターのゴミやホコリを掃除してください。	18,19 21
タンクの水が減らない 減るのが遅くなった	● タンク・トレー・加湿フィルター・フロートが確実に取り付けられていますか？	8,26
	● 加湿運転を「切」にしていますか？	8
	● 加湿フィルターに水あかやゴミが付着していませんか？ ⇒ お手入れしてください。	18～21
	● 室内の湿度や温度によって、加湿量が変わります。 湿度の高いとき（雨の日など）や寒いとき …加湿量が少なくなり、タンクの水は減りにくくなります。 湿度が低いとき（乾燥する日）や暖かいとき …加湿量は増え、タンクの水は減りやすくなります。	—
	● 風量「自動」で運転していませんか？ ⇒ 湿度コントロールをおこなっているため、適した湿度になると加湿を停止します。	8
湿度が上がらない	● タンクに水が入っていますか？	8
	● 室内が広すぎませんか？ ⇒ 加湿空気清浄の適用床面積を目安にご使用ください。	裏表紙
	● 本体を暖房器具の風が当たる場所に置いていませんか？ ⇒ 温度センサー・湿度センサーが誤動作しているおそれがあります。 設置場所を変更してください。	6
	● 加湿フィルター・トレーに水あかやゴミが付着していませんか？ ⇒ お手入れしてください。	18～21
吹出口から吹き出す風が 冷たい、肌寒い	● 水が気化するときに室内の空気の熱をうばうため、室温より低くなります。 室内の広さによっては、冷たく感じる場合があります。 （室温 20℃、湿度 30% のとき、吹出口から吹き出す風の温度は約 15℃）	—
	● ルーバーを動かして、風向きを変更できます。	8
製品から「ポコポコ」と 音がする	● タンクからトレーへ水が流れるときの気泡の音です。 加湿量によって、音がする頻度は変わります。	—
吹出口から「ジー」と 音がする	● プラズマクラスターイオンが発生するときの音で、異常ではありません。 プラズマクラスターイオンを「切」にすることもできます。	14,15
操作ボタンを押すと、 「ピピピッ」と音が鳴るが 操作を受け付けない	● キーロックを設定していませんか？ ⇒ キーロックボタンを 3 秒以上長押しして、キーロックを解除してください。	9



こんなとき	お調べください	ページ
表示部が勝手に暗くなる、または消灯する	● モニター明るさ「自動」でご使用中は、照度センサーが室内の明るさを検知し、表示部の明るさを「明」「暗」の2段階に切り換えます。	9
表示部の明るさがたびたび切り換わる	● 物陰や人影に入ると、照度センサーが反応することがあります。 ● センサーの感度を調整することができます。運転を停止して照度センサーの感度を調整してください。	— 14,15
室内の明るさが変わっても表示部の明るさが切り換わらない	● 照明機器の真下や、物陰に設置した場合、照度センサーが明るさを正しく検知できないため、室内の明るさに合わない運転をすることがあります。 ⇒ 設置位置を調節してください。	6
きれいモニターが変わらない	● センサーの感度が室内の状態に合わないことがあります。 ⇒ 運転を停止して照度センサーの感度を調整してください。	14,15
きれいモニターが変わらない	● 運転開始後しばらくは、センサーの感度が安定せず、きれいモニターの色が変わらないことがあります。数分運転すると、センサーの感度が安定します。 ⇒ それでも感度が悪いと感じるときは、ホコリセンサーとニオイセンサーの感度を調整してください。	14,15
	● きれいモニターが点滅しない場合、空気の良い状態が続いています。ニオイの発生する場所によっては、ニオイを感知しにくいことがあります。センサー部の近くでタオルをはたいたり、タバコの煙などを吹きかけたりして、きれいモニターの色が変われば正常です。	—
	● センサーの感度が室内の状態に合わないことがあります。 ⇒ 運転を停止して、ホコリセンサーとニオイセンサーの感度を「高い」、または「標準」に設定してください。	14,15
きれいモニターが緑にならない	● 室内の窓やドアが開いていたり、気密性が低い室内の場合、外部の汚れが入ってくるため、緑になるのに時間がかかる場合があります。	—
きれいモニターが赤になったまま変わらない	● センサー部にホコリが詰まっている可能性があります。 ⇒ センサー部のお手入れをしてください。	19
きれいモニターがたびたび切り換わる	● ドアの開閉による空気の流れに反応することがあります。	—
	● センサーの感度を調整することができます。 ⇒ 運転を停止して、ホコリセンサーとニオイセンサーの感度を「低い」、または「標準」に設定してください。	14,15
「現在湿度」表示と他の湿度計の表示が違う	● 同じ部屋でも設置する場所によって湿度や温度に差があるためです。	—
	● 本機のモニターと他の湿度計では、精度や湿度の変化に対する応答の速さなどが異なります。(本機の表示は目安としてお使いください)	—
加湿中お知らせランプが赤色に点滅する	● タンクに水が入っていません。 ⇒ タンクに水を入れてください。加湿をしない場合は、加湿運転を「切」にしてください。	8
タンクに水が入っているのに、加湿中お知らせランプが点灯しない、または、赤色に点滅する	● フロートが引っ掛かっていますか？ ⇒ トレーのお手入れをして、フロートの周りのごみを取り除いて、きちんと取り付けてください。	18~21 26
	● タンク、またはトレーが本体に確実に入っていますか？ ⇒ 本体に確実に取り付けてください。	18~21
	● スピーカー・電磁調理器など磁気のあるものに近づけると、フロートが誤動作し、給水を正しくお知らせできないことがあります。	—
	● 風量「自動」で運転しているときは、運転中に適した湿度になると、加湿を停止し、加湿中お知らせランプは消灯します。	8
	● 本体が傾いていませんか？ ⇒ 水平な場所に設置してください。	—

# こんなときは? (つづき)

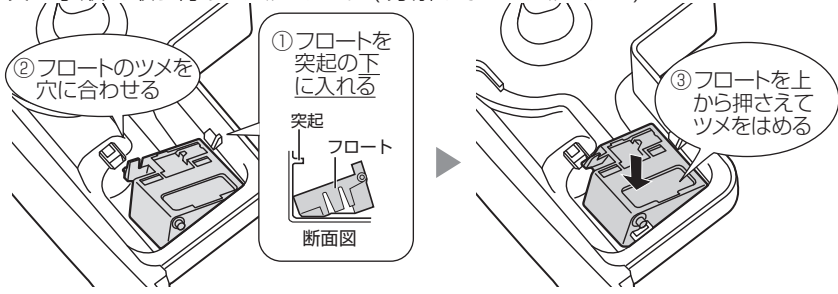
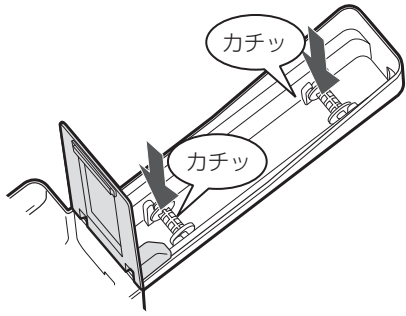
こんなとき	お調べください	ページ
プラズマクラスターイオンランプが点灯しない	<ul style="list-style-type: none"> <li>● モニター明るさを「切」にしていますか? ⇒ モニター明るさを「自動」、または「暗」に設定してください。</li> <li>● プラズマクラスターイオンを「切」にしていますか? ⇒ プラズマクラスターイオン「入」に設定してください。</li> <li>● ユニット交換ランプが点滅していませんか? ⇒ ユニットの交換時期です。新しいユニットに交換してください。</li> </ul>	9 14,15 23
勝手に運転を開始したり、停止したりする	<ul style="list-style-type: none"> <li>● 無線 LAN 機能を設定していませんか? ⇒ 無線 LAN 機能を使って、スマートフォンなどから操作している可能性があります。</li> <li>● 「シャープクラウド」サービスを使用しないときは、無線 LAN 機能を「切」にしてください。</li> </ul>	— 13
本体が転倒してしまったとき (加湿運転中、またはタンクに水が入った状態)	<ul style="list-style-type: none"> <li>● タンク・トレーに水が入った状態で本体を倒してしまったときは、電源プラグを抜いて、お買いあげの販売店、または「お客様ご相談窓口」へ点検・依頼してください。</li> </ul>	31
長期間使用しないとき 加湿運転を使用しないとき	<ul style="list-style-type: none"> <li>● お手入れ後、各部分の水分をよく拭き取り、十分に乾燥させます。特に加湿フィルターやトレーは陰干して、しっかり乾かしてください。(カビ・雑菌を防ぐ)</li> </ul>	—
フロートがはずれた	<ul style="list-style-type: none"> <li>● 次の手順で取り付けてください。(分解しないでください)</li> </ul> 	—
ローラーがはずれた	<ul style="list-style-type: none"> <li>● 矢印方向へトレーの突起に、横から引っ掛けてください。</li> </ul> 	—
E2 が表示される	<ul style="list-style-type: none"> <li>● 加湿フィルター・トレー・ローラーがきちんと取り付けられているか確認してから、もう一度運転操作をおこなってください。</li> </ul>	18,19
E9 が表示される	<ul style="list-style-type: none"> <li>● ユニットが正しく挿入されていますか? ⇒ ユニットを取り出し再度奥まで挿入し、もう一度運転操作をおこなってください。</li> </ul>	20~21
U3 が表示される	<ul style="list-style-type: none"> <li>● プラズマクラスターイオンの濃度が低下しています。 ⇒ ユニット(電極部)のお手入れをしてください。</li> </ul>	20~21
C1 C4 C6 C8 が表示される	<ul style="list-style-type: none"> <li>● 電源プラグを抜いて、1分程度たってから再び差し込み、もう一度運転操作をおこなってください。 くり返しエラー表示になるときは、お買いあげの販売店、または「お客様ご相談窓口」にご相談ください。</li> </ul>	31

## 無線 LAN 機能 をお使いのとき

こんなとき	お調べください	ページ
空気清浄機とルーターの無線 LAN 接続ができない	<ul style="list-style-type: none"> <li>● お使いのルーターの仕様を確認してください。</li> <li>● ルーターの本体やアンテナの向きを調整したり、ルーターと空気清浄機を近づけたりして、ルーターの電源を入れ直し、もう一度、初期設定をしてください。</li> </ul>	—
アプリがインストールできない	<ul style="list-style-type: none"> <li>● スマートフォンの OS がアプリに対応しているか確認してください。</li> </ul>	10
アプリに空気清浄機を登録できない (リンク設定できない)	<ul style="list-style-type: none"> <li>● スマートフォンと空気清浄機は、同じルーターに接続していますか?</li> <li>● 1 台の空気清浄機に登録できるスマートフォンの最大数を超過していませんか?</li> <li>● 1 台のスマートフォンで登録できる機器 (空気清浄機やエアコンなど) の最大数を超過していませんか?</li> </ul>	— 10 10
スマートフォンから操作できない	<ul style="list-style-type: none"> <li>● 本体のコネクトランプの表示を確認してください。</li> <li>● 無線 LAN 機能の設定が完了している場合、電源プラグをコンセントに差し込んでからコネクトランプが点灯するまでしばらく (20 秒程度) かります。その間、製品本体で操作はできますが、スマートフォンからの操作や状態通知はできません。(無線 LAN 通信状況により、点灯するまで時間がかかる場合があります)</li> </ul>	—
ルーターを変更した	<ul style="list-style-type: none"> <li>● 空気清浄機とルーターを接続しなおす必要があります。新しいルーターに無線 LAN 接続してください。</li> </ul>	12,13
スマートフォンを機種変更した	<ul style="list-style-type: none"> <li>● アプリをインストールし、登録済みの COCORO ID でログイン後、「機器登録」すれば、ご利用できます。古いスマートフォンの登録情報はアプリから削除してください。</li> </ul>	12,13
本製品を廃棄 または 譲渡する	<ul style="list-style-type: none"> <li>● 個人情報の流出を防ぐため初期化してください。</li> </ul>	14,16
本製品を譲渡された不正なアクセスによる利用が疑われる スマートフォンを紛失した	<ul style="list-style-type: none"> <li>● 第三者からの不正アクセスを防ぐため初期化してください。</li> </ul>	14,16
無線 LAN 設定モードで R2~R6 が選択できない	<ul style="list-style-type: none"> <li>● 無線 LAN 機能が起動していなかったり、無線 LAN 接続、リンク設定が完了していなかったりすると、選択できない機能があります。 ⇒ 通信状態を確認して、無線 LAN 接続、リンク設定を完了してください。</li> </ul>	14,17
コネクトランプが点灯している	<ul style="list-style-type: none"> <li>● ルーターと無線 LAN 接続が完了しています。(無線 LAN 機能を使えます。ただし、アプリに空気清浄機を登録していない場合、無線 LAN 機能は使えません)</li> </ul>	—
コネクトランプが点滅している	<ul style="list-style-type: none"> <li>● ルーターと無線 LAN 接続設定中、またはスマートフォンとリンク設定中です。</li> </ul>	—
コネクトランプが速い点滅をしている	<ul style="list-style-type: none"> <li>● 通信エラーです。 ⇒ 無線 LAN 設定モードで無線 LAN 通信状態を確認してください。</li> </ul>	—
コネクトランプが消灯している	<ul style="list-style-type: none"> <li>● 空気清浄機とルーターが無線 LAN 接続できていません。 ⇒ 空気清浄機の電源プラグがはずれていませんか? ⇒ 無線 LAN 接続を「切」にしていませんか? ⇒ ルーターと無線 LAN 接続してください。</li> <li>● 表示モニターにエラー表示 [E] が表示されていませんか? ⇒ [E] が表示されて空気清浄機の運転が停止したときは、無線 LAN 機能が停止します。電源プラグを抜いて、1 分程度たってから差し込み、エラー解除した後、再び無線 LAN 機能を起動してください。</li> </ul>	12,13 —

# 本製品で使用している知的財産権

## ■ ソフトウェア構成

本製品に組み込まれているソフトウェアは、それぞれ当社または第三者の著作権が存在する、複数の独立したソフトウェアコンポーネントで構成されています。

## ■ 当社開発ソフトウェアとフリーソフトウェア

本製品のソフトウェアコンポーネントのうち、当社が開発または作成したソフトウェアおよび付帯するドキュメント類には当社の著作権が存在し、著作権法、国際条約およびその他の関連する法律によって保護されています。また本製品は、第三者が著作権を所有してフリーソフトウェアとして配布されているソフトウェアコンポーネントを使用しています。

## ■ ライセンス表示の義務

本製品に組み込まれているソフトウェアコンポーネントには、その著作権者がライセンス表示を義務付けているものがあります。そうしたソフトウェアコンポーネントのライセンス表示を、以下に掲示します。

### ● Expat

Copyright (c) 1998, 1999, 2000 Thai Open Source Software Center Ltd and Clark Cooper  
Copyright (c) 2001, 2002, 2003, 2004, 2005, 2006 Expat maintainers.

Permission is hereby granted, free of charge, to any person obtaining a copy of this software and associated documentation files (the "Software"), to deal in the Software without restriction, including without limitation the rights to use, copy, modify, merge, publish, distribute, sublicense, and/or sell copies of the Software, and to permit persons to whom the Software is furnished to do so, subject to the following conditions:

The above copyright notice and this permission notice shall be included in all copies or substantial portions of the Software.

THE SOFTWARE IS PROVIDED "AS IS", WITHOUT WARRANTY OF ANY KIND, EXPRESS OR IMPLIED, INCLUDING BUT NOT LIMITED TO THE WARRANTIES OF MERCHANTABILITY, FITNESS FOR A PARTICULAR PURPOSE AND NONINFRINGEMENT. IN NO EVENT SHALL THE AUTHORS OR COPYRIGHT HOLDERS BE LIABLE FOR ANY CLAIM, DAMAGES OR OTHER LIABILITY, WHETHER IN AN ACTION OF CONTRACT, TORT OR OTHERWISE, ARISING FROM, OUT OF OR IN CONNECTION WITH THE SOFTWARE OR THE USE OR OTHER DEALINGS IN THE SOFTWARE.

### ● Wslay

The MIT License  
Copyright (c) 2011, 2012 Tatsuhiro Tsujikawa

Permission is hereby granted, free of charge, to any person obtaining a copy of this software and associated documentation files (the "Software"), to deal in the Software without restriction, including without limitation the rights to use, copy, modify, merge, publish, distribute, sublicense, and/or sell copies of the Software, and to permit persons to whom the Software is furnished to do so, subject to the following conditions:

The above copyright notice and this permission notice shall be included in all copies or substantial portions of the Software.

THE SOFTWARE IS PROVIDED "AS IS", WITHOUT WARRANTY OF ANY KIND, EXPRESS OR IMPLIED, INCLUDING BUT NOT LIMITED TO THE WARRANTIES OF MERCHANTABILITY, FITNESS FOR A PARTICULAR PURPOSE AND NONINFRINGEMENT. IN NO EVENT SHALL THE AUTHORS OR COPYRIGHT HOLDERS BE LIABLE FOR ANY CLAIM, DAMAGES OR OTHER LIABILITY, WHETHER IN AN ACTION OF CONTRACT, TORT OR OTHERWISE, ARISING FROM, OUT OF OR IN CONNECTION WITH THE SOFTWARE OR THE USE OR OTHER DEALINGS IN THE SOFTWARE.

### ● libFLAC

Copyright (C) 2000-2009 Josh Coalson  
Copyright (C) 2011-2014 Xiph.Org Foundation

Redistribution and use in source and binary forms, with or without modification, are permitted provided that the following conditions are met:  
- Redistributions of source code must retain the above copyright notice, this list of conditions and the following disclaimer.

- Redistributions in binary form must reproduce the above copyright notice, this list of conditions and the following disclaimer in the documentation and/or other materials provided with the distribution.

- Neither the name of the Xiph.org Foundation nor the names of its contributors may be used to endorse or promote products derived from this software without specific prior written permission.

THIS SOFTWARE IS PROVIDED BY THE COPYRIGHT HOLDERS AND CONTRIBUTORS "AS IS" AND ANY EXPRESS OR IMPLIED WARRANTIES, INCLUDING, BUT NOT LIMITED TO, THE IMPLIED WARRANTIES OF MERCHANTABILITY AND FITNESS FOR A PARTICULAR PURPOSE ARE DISCLAIMED. IN NO EVENT SHALL THE FOUNDATION OR CONTRIBUTORS BE LIABLE FOR ANY DIRECT, INDIRECT, INCIDENTAL, SPECIAL, EXEMPLARY, OR CONSEQUENTIAL DAMAGES (INCLUDING, BUT NOT LIMITED TO, PROCUREMENT OF SUBSTITUTE GOODS OR SERVICES; LOSS OF USE, DATA, OR PROFITS; OR BUSINESS INTERRUPTION) HOWEVER CAUSED AND ON ANY THEORY OF LIABILITY, WHETHER IN CONTRACT, STRICT LIABILITY, OR TORT (INCLUDING NEGLIGENCE OR OTHERWISE) ARISING IN ANY WAY OUT OF THE USE OF THIS SOFTWARE, EVEN IF ADVISED OF THE POSSIBILITY OF SUCH DAMAGE.

### ● lwIP

Copyright (c) 2001, 2002 Swedish Institute of Computer Science. All rights reserved.

Redistribution and use in source and binary forms, with or without modification, are permitted provided that the following conditions are met:  
1. Redistributions of source code must retain the above copyright notice, this list of conditions and the following disclaimer.  
2. Redistributions in binary form must reproduce the above copyright

notice, this list of conditions and the following disclaimer in the documentation and/or other materials provided with the distribution.

3. The name of the author may not be used to endorse or promote products derived from this software without specific prior written permission.

THIS SOFTWARE IS PROVIDED BY THE AUTHOR "AS IS" AND ANY EXPRESS OR IMPLIED WARRANTIES, INCLUDING, BUT NOT LIMITED TO, THE IMPLIED WARRANTIES OF MERCHANTABILITY AND FITNESS FOR A PARTICULAR PURPOSE ARE DISCLAIMED. IN NO EVENT SHALL THE AUTHOR BE LIABLE FOR ANY DIRECT, INDIRECT, INCIDENTAL, SPECIAL, EXEMPLARY, OR CONSEQUENTIAL DAMAGES (INCLUDING, BUT NOT LIMITED TO, PROCUREMENT OF SUBSTITUTE GOODS OR SERVICES; LOSS OF USE, DATA, OR PROFITS; OR BUSINESS INTERRUPTION) HOWEVER CAUSED AND ON ANY THEORY OF LIABILITY, WHETHER IN CONTRACT, STRICT LIABILITY, OR TORT (INCLUDING NEGLIGENCE OR OTHERWISE) ARISING IN ANY WAY OUT OF THE USE OF THIS SOFTWARE, EVEN IF ADVISED OF THE POSSIBILITY OF SUCH DAMAGE.

This file is part of the lwIP TCP/IP stack.

Author: Adam Dunkels <adam@sics.se>

### ● JSMN

Copyright (c) 2010 Serge A. Zaitsev

Permission is hereby granted, free of charge, to any person obtaining a copy of this software and associated documentation files (the "Software"), to deal in the Software without restriction, including without limitation the rights to use, copy, modify, merge, publish, distribute, sublicense, and/or sell copies of the Software, and to permit persons to whom the Software is furnished to do so, subject to the following conditions:

The above copyright notice and this permission notice shall be included in all copies or substantial portions of the Software.

THE SOFTWARE IS PROVIDED "AS IS", WITHOUT WARRANTY OF ANY KIND, EXPRESS OR IMPLIED, INCLUDING BUT NOT LIMITED TO THE WARRANTIES OF MERCHANTABILITY, FITNESS FOR A PARTICULAR PURPOSE AND NONINFRINGEMENT. IN NO EVENT SHALL THE AUTHORS OR COPYRIGHT HOLDERS BE LIABLE FOR ANY CLAIM, DAMAGES OR OTHER LIABILITY, WHETHER IN AN ACTION OF CONTRACT, TORT OR OTHERWISE, ARISING FROM, OUT OF OR IN CONNECTION WITH THE SOFTWARE OR THE USE OR OTHER DEALINGS IN THE SOFTWARE.

### ● mbedTLS

Copyright (C) 2006-2015, ARM Limited, All Rights Reserved

Licensed under the Apache License, Version 2.0 (the "License"); you may not use this file except in compliance with the License. You may obtain a copy of the License at

<http://www.apache.org/licenses/LICENSE-2.0>

Unless required by applicable law or agreed to in writing, software distributed under the License is distributed on an "AS IS" BASIS, WITHOUT WARRANTIES OR CONDITIONS OF ANY KIND, either express or implied.

See the License for the specific language governing permissions and limitations under the License.

### ● wpa supplicant

Copyright (c) 2003-2017, Jouni Malinen <j@w1.fi> and contributors All Rights Reserved.

Redistribution and use in source and binary forms, with or without modification, are permitted provided that the following conditions are met:

1. Redistributions of source code must retain the above copyright notice, this list of conditions and the following disclaimer.
2. Redistributions in binary form must reproduce the above copyright notice, this list of conditions and the following disclaimer in the documentation and/or other materials provided with the distribution.
3. Neither the name(s) of the above-listed copyright holder(s) nor the names of its contributors may be used to endorse or promote products derived from this software without specific prior written permission.

THIS SOFTWARE IS PROVIDED BY THE COPYRIGHT HOLDERS AND CONTRIBUTORS "AS IS" AND ANY EXPRESS OR IMPLIED WARRANTIES, INCLUDING, BUT NOT LIMITED TO, THE IMPLIED WARRANTIES OF MERCHANTABILITY AND FITNESS FOR A PARTICULAR PURPOSE ARE DISCLAIMED. IN NO EVENT SHALL THE COPYRIGHT OWNER OR CONTRIBUTORS BE LIABLE FOR ANY DIRECT, INDIRECT, INCIDENTAL, SPECIAL, EXEMPLARY, OR CONSEQUENTIAL DAMAGES (INCLUDING, BUT NOT LIMITED TO, PROCUREMENT OF SUBSTITUTE GOODS OR SERVICES; LOSS OF USE, DATA, OR PROFITS; OR BUSINESS INTERRUPTION) HOWEVER CAUSED AND ON ANY THEORY OF LIABILITY, WHETHER IN CONTRACT, STRICT LIABILITY, OR TORT (INCLUDING NEGLIGENCE OR OTHERWISE) ARISING IN ANY WAY OUT OF THE USE OF THIS SOFTWARE, EVEN IF ADVISED OF THE POSSIBILITY OF SUCH DAMAGE.

### ● newLib

(1) Red Hat Incorporated

Copyright (c) 1994-2009 Red Hat, Inc. All rights reserved.

This copyrighted material is made available to anyone wishing to use, modify, copy, or redistribute it subject to the terms and conditions of the BSD License. This program is distributed in the hope that it will be useful, but WITHOUT ANY WARRANTY expressed or implied, including the implied warranties of MERCHANTABILITY or FITNESS FOR A PARTICULAR PURPOSE. A copy of this license is available at <http://www.opensource.org/licenses>. Any Red Hat trademarks that are incorporated in the source code or documentation are not subject to the BSD License and may only be used or replicated with the express permission of Red Hat, Inc.

(2) University of California, Berkeley

Copyright (c) 1981-2000 The Regents of the University of California. All rights reserved.

Redistribution and use in source and binary forms, with or without modification, are permitted provided that the following conditions are met:

\* Redistributions of source code must retain the above copyright notice, this list of conditions and the following disclaimer.

\* Redistributions in binary form must reproduce the above copyright notice, this list of conditions and the following disclaimer in the documentation and/or other materials provided with the distribution.

\* Neither the name of the University nor the names of its contributors may be used to endorse or promote products derived from this software without specific prior written permission.

THIS SOFTWARE IS PROVIDED BY THE COPYRIGHT HOLDERS AND CONTRIBUTORS "AS IS" AND ANY EXPRESS OR IMPLIED WARRANTIES, INCLUDING, BUT NOT LIMITED TO, THE IMPLIED WARRANTIES OF MERCHANTABILITY AND FITNESS FOR A PARTICULAR PURPOSE ARE DISCLAIMED. IN NO EVENT SHALL THE COPYRIGHT OWNER OR CONTRIBUTORS BE LIABLE FOR ANY DIRECT, INDIRECT, INCIDENTAL, SPECIAL, EXEMPLARY, OR CONSEQUENTIAL DAMAGES (INCLUDING, BUT NOT LIMITED TO, PROCUREMENT OF SUBSTITUTE GOODS OR SERVICES; LOSS OF USE, DATA, OR PROFITS; OR BUSINESS INTERRUPTION) HOWEVER CAUSED AND ON ANY THEORY OF LIABILITY, WHETHER IN CONTRACT, STRICT LIABILITY, OR TORT (INCLUDING NEGLIGENCE OR OTHERWISE) ARISING IN ANY WAY OUT OF THE USE OF THIS SOFTWARE, EVEN IF ADVISED OF THE POSSIBILITY OF SUCH DAMAGE.

(3) David M. Gay (AT&T 1991, Lucent 1998)

The author of this software is David M. Gay.

Copyright (c) 1991 by AT&T.

Permission to use, copy, modify, and distribute this software for any purpose without fee is hereby granted, provided that this entire notice is included in all copies of any software which is or includes a copy or modification of this software and in all copies of the supporting documentation for such software.

THIS SOFTWARE IS BEING PROVIDED "AS IS", WITHOUT ANY EXPRESS OR IMPLIED WARRANTY. IN PARTICULAR, NEITHER THE AUTHOR NOR AT&T MAKES ANY REPRESENTATION OR WARRANTY OF ANY KIND CONCERNING THE MERCHANTABILITY OF THIS SOFTWARE OR ITS FITNESS FOR ANY PARTICULAR PURPOSE.

-----  
The author of this software is David M. Gay.

Copyright (C) 1998-2001 by Lucent Technologies  
All Rights Reserved

Permission to use, copy, modify, and distribute this software and its documentation for any purpose and without fee is hereby granted, provided that the above copyright notice appear in all copies and that both the copyright notice and this permission notice and warranty disclaimer appear in supporting documentation, and that the name of Lucent or any of its entities not be used in advertising or publicity pertaining to distribution of the software without specific, written prior permission.

LUCENT DISCLAIMS ALL WARRANTIES WITH REGARD TO THIS SOFTWARE, INCLUDING ALL IMPLIED WARRANTIES OF MERCHANTABILITY AND FITNESS. IN NO EVENT SHALL LUCENT OR ANY OF ITS ENTITIES BE LIABLE FOR ANY SPECIAL, INDIRECT OR CONSEQUENTIAL DAMAGES OR ANY DAMAGES WHATSOEVER RESULTING FROM LOSS OF USE, DATA OR PROFITS, WHETHER IN AN ACTION OF CONTRACT, NEGLIGENCE OR OTHER TORTIOUS ACTION, ARISING OUT OF OR IN CONNECTION WITH THE USE OR PERFORMANCE OF THIS SOFTWARE.

(4) Advanced Micro Devices

Copyright 1989, 1990 Advanced Micro Devices, Inc.

This software is the property of Advanced Micro Devices, Inc (AMD) which specifically grants the user the right to modify, use and distribute this software provided this notice is not removed or altered. All other rights are reserved by AMD.

AMD MAKES NO WARRANTY OF ANY KIND, EXPRESS OR IMPLIED, WITH REGARD TO THIS SOFTWARE. IN NO EVENT SHALL AMD BE LIABLE FOR INCIDENTAL OR CONSEQUENTIAL DAMAGES IN CONNECTION WITH OR ARISING FROM THE FURNISHING, PERFORMANCE, OR USE OF THIS SOFTWARE.

So that all may benefit from your experience, please report any problems or suggestions about this software to the 29K Technical Support Center at 800-29-29-AMD (800-292-9263) in the USA, or 0800-89-1131 in the UK, or 0031-11-1129 in Japan, toll free. The direct dial number is 512-462-4118.

Advanced Micro Devices, Inc.

29K Support Products  
Mail Stop 573  
5900 E. Ben White Blvd.  
Austin, TX 78741  
800-292-9263

(7) Sun Microsystems

Copyright (C) 1993 by Sun Microsystems, Inc. All rights reserved.

Developed at SunPro, a Sun Microsystems, Inc. business. Permission to use, copy, modify, and distribute this software is freely granted, provided that this notice is preserved.

(8) Hewlett Packard

(c) Copyright 1986 HEWLETT-PACKARD COMPANY

To anyone who acknowledges that this file is provided "AS IS" without any express or implied warranty: permission to use, copy, modify, and distribute this file for any purpose is hereby granted without fee, provided that the above copyright notice and this notice appears in all copies, and that the name of Hewlett-Packard Company not be used in advertising or publicity pertaining to distribution of the software without specific, written prior permission.

Hewlett-Packard Company makes no representations about the suitability of this software for any purpose.

(9) Hans-Peter Nilsson

Copyright (C) 2001 Hans-Peter Nilsson

Permission to use, copy, modify, and distribute this software is freely granted, provided that the above copyright notice, this notice and the following disclaimer are preserved with no changes.

THIS SOFTWARE IS PROVIDED "AS IS" AND WITHOUT ANY EXPRESS OR IMPLIED WARRANTIES, INCLUDING, WITHOUT LIMITATION, THE IMPLIED WARRANTIES OF MERCHANTABILITY AND FITNESS FOR A PARTICULAR PURPOSE.

(11) Christopher G. Demetriou

Copyright (c) 2001 Christopher G. Demetriou  
All rights reserved.

Redistribution and use in source and binary forms, with or without modification, are permitted provided that the following conditions are met:

1. Redistributions of source code must retain the above copyright notice, this list of conditions and the following disclaimer.
2. Redistributions in binary form must reproduce the above copyright notice, this list of conditions and the following disclaimer in the documentation and/or other materials provided with the distribution.
3. The name of the author may not be used to endorse or promote products derived from this software without specific prior written permission.

THIS SOFTWARE IS PROVIDED BY THE AUTHOR "AS IS" AND ANY EXPRESS OR IMPLIED WARRANTIES, INCLUDING, BUT NOT LIMITED TO, THE IMPLIED WARRANTIES OF MERCHANTABILITY AND FITNESS FOR A PARTICULAR PURPOSE ARE DISCLAIMED. IN NO EVENT SHALL THE AUTHOR BE LIABLE FOR ANY DIRECT, INDIRECT, INCIDENTAL, SPECIAL, EXEMPLARY, OR CONSEQUENTIAL DAMAGES (INCLUDING, BUT NOT LIMITED TO, PROCUREMENT OF SUBSTITUTE GOODS OR SERVICES; LOSS OF USE, DATA, OR PROFITS; OR BUSINESS INTERRUPTION) HOWEVER CAUSED AND ON ANY THEORY OF LIABILITY, WHETHER IN CONTRACT, STRICT LIABILITY, OR TORT (INCLUDING NEGLIGENCE OR OTHERWISE) ARISING IN ANY WAY OUT OF THE USE OF THIS SOFTWARE, EVEN IF ADVISED OF THE POSSIBILITY OF SUCH DAMAGE.

(12) SuperH, Inc.

Copyright 2002 SuperH, Inc. All rights reserved

This software is the property of SuperH, Inc (SuperH) which specifically grants the user the right to modify, use and distribute this software provided this notice is not removed or altered. All other rights are reserved by SuperH.

SUPERH MAKES NO WARRANTY OF ANY KIND, EXPRESS OR IMPLIED, WITH REGARD TO THIS SOFTWARE. IN NO EVENT SHALL SUPERH BE LIABLE FOR INDIRECT, SPECIAL, INCIDENTAL OR CONSEQUENTIAL DAMAGES IN CONNECTION WITH OR ARISING FROM THE FURNISHING, PERFORMANCE, OR USE OF THIS SOFTWARE.

So that all may benefit from your experience, please report any problems or suggestions about this software to the SuperH Support Center via e-mail at [softwaresupport@superh.com](mailto:softwaresupport@superh.com).

SuperH, Inc.  
405 River Oaks Parkway  
San Jose  
CA 95134  
USA

(13) Royal Institute of Technology

Copyright (c) 1999 Kungliga Tekniska Hogskolan  
(Royal Institute of Technology, Stockholm, Sweden).  
All rights reserved.

Redistribution and use in source and binary forms, with or without modification, are permitted provided that the following conditions are met:

1. Redistributions of source code must retain the above copyright notice, this list of conditions and the following disclaimer.
2. Redistributions in binary form must reproduce the above copyright notice, this list of conditions and the following disclaimer in the documentation and/or other materials provided with the distribution.
3. Neither the name of KTH nor the names of its contributors may be used to endorse or promote products derived from this software without specific prior written permission.

THIS SOFTWARE IS PROVIDED BY KTH AND ITS CONTRIBUTORS "AS IS" AND ANY EXPRESS OR IMPLIED WARRANTIES, INCLUDING, BUT NOT LIMITED TO, THE IMPLIED WARRANTIES OF MERCHANTABILITY AND FITNESS FOR A PARTICULAR PURPOSE ARE DISCLAIMED. IN NO EVENT SHALL KTH OR ITS CONTRIBUTORS BE LIABLE FOR ANY DIRECT, INDIRECT, INCIDENTAL, SPECIAL, EXEMPLARY, OR CONSEQUENTIAL DAMAGES (INCLUDING, BUT NOT LIMITED TO, PROCUREMENT OF SUBSTITUTE GOODS OR SERVICES; LOSS OF USE, DATA, OR PROFITS; OR BUSINESS INTERRUPTION) HOWEVER CAUSED AND ON ANY THEORY OF LIABILITY, WHETHER IN CONTRACT, STRICT LIABILITY, OR TORT (INCLUDING NEGLIGENCE OR OTHERWISE) ARISING IN ANY WAY OUT OF THE USE OF THIS SOFTWARE, EVEN IF ADVISED OF THE POSSIBILITY OF SUCH DAMAGE.

(14) Alexey Zelkin

Copyright (c) 2000, 2001 Alexey Zelkin <[phantom@FreeBSD.org](mailto:phantom@FreeBSD.org)>  
All rights reserved.

Redistribution and use in source and binary forms, with or without modification, are permitted provided that the following conditions are met:  
1. Redistributions of source code must retain the above copyright notice,

this list of conditions and the following disclaimer.

2. Redistributions in binary form must reproduce the above copyright notice, this list of conditions and the following disclaimer in the documentation and/or other materials provided with the distribution.

THIS SOFTWARE IS PROVIDED BY THE AUTHOR AND CONTRIBUTORS "AS IS" AND ANY EXPRESS OR IMPLIED WARRANTIES, INCLUDING, BUT NOT LIMITED TO, THE IMPLIED WARRANTIES OF MERCHANTABILITY AND FITNESS FOR A PARTICULAR PURPOSE ARE DISCLAIMED. IN NO EVENT SHALL THE AUTHOR OR CONTRIBUTORS BE LIABLE FOR ANY DIRECT, INDIRECT, INCIDENTAL, SPECIAL, EXEMPLARY, OR CONSEQUENTIAL DAMAGES (INCLUDING, BUT NOT LIMITED TO, PROCUREMENT OF SUBSTITUTE GOODS OR SERVICES; LOSS OF USE, DATA, OR PROFITS; OR BUSINESS INTERRUPTION) HOWEVER CAUSED AND ON ANY THEORY OF LIABILITY, WHETHER IN CONTRACT, STRICT LIABILITY, OR TORT (INCLUDING NEGLIGENCE OR OTHERWISE) ARISING IN ANY WAY OUT OF THE USE OF THIS SOFTWARE, EVEN IF ADVISED OF THE POSSIBILITY OF SUCH DAMAGE.

(15) Andrey A. Chernov

Copyright (C) 1997 by Andrey A. Chernov, Moscow, Russia.  
All rights reserved.

Redistribution and use in source and binary forms, with or without modification, are permitted provided that the following conditions are met:

1. Redistributions of source code must retain the above copyright notice, this list of conditions and the following disclaimer.
2. Redistributions in binary form must reproduce the above copyright notice, this list of conditions and the following disclaimer in the documentation and/or other materials provided with the distribution.

THIS SOFTWARE IS PROVIDED BY THE AUTHOR "AS IS" AND ANY EXPRESS OR IMPLIED WARRANTIES, INCLUDING, BUT NOT LIMITED TO, THE IMPLIED WARRANTIES OF MERCHANTABILITY AND FITNESS FOR A PARTICULAR PURPOSE ARE DISCLAIMED. IN NO EVENT SHALL THE REGENTS OR CONTRIBUTORS BE LIABLE FOR ANY DIRECT, INDIRECT, INCIDENTAL, SPECIAL, EXEMPLARY, OR CONSEQUENTIAL DAMAGES (INCLUDING, BUT NOT LIMITED TO, PROCUREMENT OF SUBSTITUTE GOODS OR SERVICES; LOSS OF USE, DATA, OR PROFITS; OR BUSINESS INTERRUPTION) HOWEVER CAUSED AND ON ANY THEORY OF LIABILITY, WHETHER IN CONTRACT, STRICT LIABILITY, OR TORT (INCLUDING NEGLIGENCE OR OTHERWISE) ARISING IN ANY WAY OUT OF THE USE OF THIS SOFTWARE, EVEN IF ADVISED OF THE POSSIBILITY OF SUCH DAMAGE.

(16) FreeBSD

Copyright (c) 1997-2002 FreeBSD Project.  
All rights reserved.

Redistribution and use in source and binary forms, with or without modification, are permitted provided that the following conditions are met:

1. Redistributions of source code must retain the above copyright notice, this list of conditions and the following disclaimer.
2. Redistributions in binary form must reproduce the above copyright notice, this list of conditions and the following disclaimer in the documentation and/or other materials provided with the distribution.

THIS SOFTWARE IS PROVIDED BY THE AUTHOR AND CONTRIBUTORS "AS IS" AND ANY EXPRESS OR IMPLIED WARRANTIES, INCLUDING, BUT NOT LIMITED TO, THE IMPLIED WARRANTIES OF MERCHANTABILITY AND FITNESS FOR A PARTICULAR PURPOSE ARE DISCLAIMED. IN NO EVENT SHALL THE AUTHOR OR CONTRIBUTORS BE LIABLE FOR ANY DIRECT, INDIRECT, INCIDENTAL, SPECIAL, EXEMPLARY, OR CONSEQUENTIAL DAMAGES (INCLUDING, BUT NOT LIMITED TO, PROCUREMENT OF SUBSTITUTE GOODS OR SERVICES; LOSS OF USE, DATA, OR PROFITS; OR BUSINESS INTERRUPTION) HOWEVER CAUSED AND ON ANY THEORY OF LIABILITY, WHETHER IN CONTRACT, STRICT LIABILITY, OR TORT (INCLUDING NEGLIGENCE OR OTHERWISE) ARISING IN ANY WAY OUT OF THE USE OF THIS SOFTWARE, EVEN IF ADVISED OF THE POSSIBILITY OF SUCH DAMAGE.

(17) S. L. Moshier

Author: S. L. Moshier.

Copyright (c) 1984,2000 S.L. Moshier

Permission to use, copy, modify, and distribute this software for any purpose without fee is hereby granted, provided that this entire notice is included in all copies of any software which is or includes a copy or modification of this software and in all copies of the supporting documentation for such software.

THIS SOFTWARE IS BEING PROVIDED "AS IS", WITHOUT ANY EXPRESS OR IMPLIED WARRANTY. IN PARTICULAR, THE AUTHOR MAKES NO REPRESENTATION OR WARRANTY OF ANY KIND CONCERNING THE MERCHANTABILITY OF THIS SOFTWARE OR ITS FITNESS FOR ANY PARTICULAR PURPOSE.

(18) Citrus Project

Copyright (c)1999 Citrus Project,  
All rights reserved.

Redistribution and use in source and binary forms, with or without modification, are permitted provided that the following conditions are met:  
1. Redistributions of source code must retain the above copyright notice, this list of conditions and the following disclaimer.

2. Redistributions in binary form must reproduce the above copyright notice, this list of conditions and the following disclaimer in the documentation and/or other materials provided with the distribution.

THIS SOFTWARE IS PROVIDED BY THE AUTHOR AND CONTRIBUTORS "AS IS" AND ANY EXPRESS OR IMPLIED WARRANTIES, INCLUDING, BUT NOT LIMITED TO, THE IMPLIED WARRANTIES OF MERCHANTABILITY AND FITNESS FOR A PARTICULAR PURPOSE ARE DISCLAIMED. IN NO EVENT SHALL THE AUTHOR OR CONTRIBUTORS BE LIABLE FOR ANY DIRECT, INDIRECT, INCIDENTAL, SPECIAL, EXEMPLARY, OR CONSEQUENTIAL DAMAGES (INCLUDING, BUT NOT LIMITED TO, PROCUREMENT OF SUBSTITUTE GOODS OR SERVICES; LOSS OF USE, DATA, OR PROFITS; OR BUSINESS INTERRUPTION) HOWEVER CAUSED AND ON ANY THEORY OF LIABILITY, WHETHER IN CONTRACT, STRICT

LIABILITY, OR TORT (INCLUDING NEGLIGENCE OR OTHERWISE) ARISING IN ANY WAY OUT OF THE USE OF THIS SOFTWARE, EVEN IF ADVISED OF THE POSSIBILITY OF SUCH DAMAGE.

(19) Todd C. Miller

Copyright (c) 1998 Todd C. Miller <[Todd.Miller@courtesan.com](mailto:Todd.Miller@courtesan.com)>  
All rights reserved.

Redistribution and use in source and binary forms, with or without modification, are permitted provided that the following conditions are met:

1. Redistributions of source code must retain the above copyright notice, this list of conditions and the following disclaimer.
2. Redistributions in binary form must reproduce the above copyright notice, this list of conditions and the following disclaimer in the documentation and/or other materials provided with the distribution.
3. The name of the author may not be used to endorse or promote products derived from this software without specific prior written permission.

THIS SOFTWARE IS PROVIDED "AS IS" AND ANY EXPRESS OR IMPLIED WARRANTIES, INCLUDING, BUT NOT LIMITED TO, THE IMPLIED WARRANTIES OF MERCHANTABILITY AND FITNESS FOR A PARTICULAR PURPOSE ARE DISCLAIMED. IN NO EVENT SHALL THE AUTHOR BE LIABLE FOR ANY DIRECT, INDIRECT, INCIDENTAL, SPECIAL, EXEMPLARY, OR CONSEQUENTIAL DAMAGES (INCLUDING, BUT NOT LIMITED TO, PROCUREMENT OF SUBSTITUTE GOODS OR SERVICES; LOSS OF USE, DATA, OR PROFITS; OR BUSINESS INTERRUPTION) HOWEVER CAUSED AND ON ANY THEORY OF LIABILITY, WHETHER IN CONTRACT, STRICT LIABILITY, OR TORT (INCLUDING NEGLIGENCE OR OTHERWISE) ARISING IN ANY WAY OUT OF THE USE OF THIS SOFTWARE, EVEN IF ADVISED OF THE POSSIBILITY OF SUCH DAMAGE.

(20) DJ Delorie (i386 / arm)  
Copyright (C) 1991 DJ Delorie  
All rights reserved.

Redistribution, modification, and use in source and binary forms is permitted provided that the above copyright notice and following paragraph are duplicated in all such forms.

This file is distributed WITHOUT ANY WARRANTY; without even the implied warranty of MERCHANTABILITY or FITNESS FOR A PARTICULAR PURPOSE.

(26) Mike Barcroft

Copyright (c) 2001 Mike Barcroft <[mike@FreeBSD.org](mailto:mike@FreeBSD.org)>  
All rights reserved.

Redistribution and use in source and binary forms, with or without modification, are permitted provided that the following conditions are met:

1. Redistributions of source code must retain the above copyright notice, this list of conditions and the following disclaimer.
2. Redistributions in binary form must reproduce the above copyright notice, this list of conditions and the following disclaimer in the documentation and/or other materials provided with the distribution.

THIS SOFTWARE IS PROVIDED BY THE AUTHOR AND CONTRIBUTORS "AS IS" AND ANY EXPRESS OR IMPLIED WARRANTIES, INCLUDING, BUT NOT LIMITED TO, THE IMPLIED WARRANTIES OF MERCHANTABILITY AND FITNESS FOR A PARTICULAR PURPOSE ARE DISCLAIMED. IN NO EVENT SHALL THE AUTHOR OR CONTRIBUTORS BE LIABLE FOR ANY DIRECT, INDIRECT, INCIDENTAL, SPECIAL, EXEMPLARY, OR CONSEQUENTIAL DAMAGES (INCLUDING, BUT NOT LIMITED TO, PROCUREMENT OF SUBSTITUTE GOODS OR SERVICES; LOSS OF USE, DATA, OR PROFITS; OR BUSINESS INTERRUPTION) HOWEVER CAUSED AND ON ANY THEORY OF LIABILITY, WHETHER IN CONTRACT, STRICT LIABILITY, OR TORT (INCLUDING NEGLIGENCE OR OTHERWISE) ARISING IN ANY WAY OUT OF THE USE OF THIS SOFTWARE, EVEN IF ADVISED OF THE POSSIBILITY OF SUCH DAMAGE.

(35) - ARM Ltd (arm and thumb variant targets only)

Copyright (c) 2009-2015 ARM Ltd  
All rights reserved.

Redistribution and use in source and binary forms, with or without modification, are permitted provided that the following conditions are met:

1. Redistributions of source code must retain the above copyright notice, this list of conditions and the following disclaimer.
2. Redistributions in binary form must reproduce the above copyright notice, this list of conditions and the following disclaimer in the documentation and/or other materials provided with the distribution.
3. The name of the company may not be used to endorse or promote products derived from this software without specific prior written permission.

THIS SOFTWARE IS PROVIDED BY ARM LTD "AS IS" AND ANY EXPRESS OR IMPLIED WARRANTIES, INCLUDING, BUT NOT LIMITED TO, THE IMPLIED WARRANTIES OF MERCHANTABILITY AND FITNESS FOR A PARTICULAR PURPOSE ARE DISCLAIMED. IN NO EVENT SHALL ARM LTD BE LIABLE FOR ANY DIRECT, INDIRECT, INCIDENTAL, SPECIAL, EXEMPLARY, OR CONSEQUENTIAL DAMAGES (INCLUDING, BUT NOT LIMITED TO, PROCUREMENT OF SUBSTITUTE GOODS OR SERVICES; LOSS OF USE, DATA, OR PROFITS; OR BUSINESS INTERRUPTION) HOWEVER CAUSED AND ON ANY THEORY OF LIABILITY, WHETHER IN CONTRACT, STRICT LIABILITY, OR TORT (INCLUDING NEGLIGENCE OR OTHERWISE) ARISING IN ANY WAY OUT OF THE USE OF THIS SOFTWARE, EVEN IF ADVISED OF THE POSSIBILITY OF SUCH DAMAGE.

(41) Ed Schouten - Free BSD

Copyright (c) 2008 Ed Schouten <[ed@FreeBSD.org](mailto:ed@FreeBSD.org)>  
All rights reserved.

Redistribution and use in source and binary forms, with or without modification, are permitted provided that the following conditions are met:

1. Redistributions of source code must retain the above copyright notice, this list of conditions and the following disclaimer.
2. Redistributions in binary form must reproduce the above copyright notice, this list of conditions and the following disclaimer in the documentation and/or other materials provided with the distribution.

# 本製品で使用している知的財産権など

THIS SOFTWARE IS PROVIDED BY THE AUTHOR AND CONTRIBUTORS "AS IS" AND ANY EXPRESS OR IMPLIED WARRANTIES, INCLUDING, BUT NOT LIMITED TO, THE IMPLIED WARRANTIES OF MERCHANTABILITY AND FITNESS FOR A PARTICULAR PURPOSE ARE DISCLAIMED. IN NO EVENT SHALL THE AUTHOR OR CONTRIBUTORS BE LIABLE FOR ANY DIRECT, INDIRECT, INCIDENTAL, SPECIAL, EXEMPLARY, OR CONSEQUENTIAL DAMAGES (INCLUDING, BUT NOT LIMITED TO, PROCUREMENT OF SUBSTITUTE GOODS OR SERVICES; LOSS OF USE, DATA, OR PROFITS; OR BUSINESS INTERRUPTION) HOWEVER CAUSED AND ON ANY THEORY OF LIABILITY, WHETHER IN CONTRACT, STRICT LIABILITY, OR TORT (INCLUDING NEGLIGENCE OR OTHERWISE) ARISING IN ANY WAY OUT OF THE USE OF THIS SOFTWARE, EVEN IF ADVISED OF THE POSSIBILITY OF SUCH DAMAGE.

●libgloss  
(1) Red Hat Incorporated  
Copyright (c) 1994-2009 Red Hat, Inc. All rights reserved.

This copyrighted material is made available to anyone wishing to use, modify, copy, or redistribute it subject to the terms and conditions of the BSD License. This program is distributed in the hope that it will be useful, but WITHOUT ANY WARRANTY expressed or implied, including the implied warranties of MERCHANTABILITY or FITNESS FOR A PARTICULAR PURPOSE. A copy of this license is available at <http://www.opensource.org/licenses>. Any Red Hat trademarks that are incorporated in the source code or documentation are not subject to the BSD License and may only be used or replicated with the express permission of Red Hat, Inc..

(2) University of California, Berkeley  
Copyright (c) 1981-2000 The Regents of the University of California. All rights reserved.

Redistribution and use in source and binary forms, with or without modification, are permitted provided that the following conditions are met:  
\* Redistributions of source code must retain the above copyright notice, this list of conditions and the following disclaimer.  
\* Redistributions in binary form must reproduce the above copyright notice, this list of conditions and the following disclaimer in the documentation and/or other materials provided with the distribution.  
\* Neither the name of the University nor the names of its contributors may be used to endorse or promote products derived from this software without specific prior written permission.

THIS SOFTWARE IS PROVIDED BY THE COPYRIGHT HOLDERS AND CONTRIBUTORS "AS IS" AND ANY EXPRESS OR IMPLIED WARRANTIES, INCLUDING, BUT NOT LIMITED TO, THE IMPLIED WARRANTIES OF MERCHANTABILITY AND FITNESS FOR A PARTICULAR PURPOSE ARE DISCLAIMED. IN NO EVENT SHALL THE COPYRIGHT OWNER OR CONTRIBUTORS BE LIABLE FOR ANY DIRECT, INDIRECT, INCIDENTAL, SPECIAL, EXEMPLARY, OR CONSEQUENTIAL DAMAGES (INCLUDING, BUT NOT LIMITED TO, PROCUREMENT OF SUBSTITUTE GOODS OR SERVICES; LOSS OF USE, DATA, OR PROFITS; OR BUSINESS INTERRUPTION) HOWEVER CAUSED AND ON ANY THEORY OF LIABILITY, WHETHER IN CONTRACT, STRICT LIABILITY, OR TORT (INCLUDING NEGLIGENCE OR OTHERWISE) ARISING IN ANY WAY OUT OF THE USE OF THIS SOFTWARE, EVEN IF ADVISED OF THE POSSIBILITY OF SUCH DAMAGE.

(3) DJ Delorie  
Copyright (C) 1993 DJ Delorie All rights reserved.

Redistribution, modification, and use in source and binary forms is permitted provided that the above copyright notice and following paragraph are duplicated in all such forms.

This file is distributed WITHOUT ANY WARRANTY; without even the implied warranty of MERCHANTABILITY or FITNESS FOR A PARTICULAR PURPOSE.

(4) (formerly GPL for fr30)  
The GPL is no longer applicable to the fr30 platform. The piece of code (syscalls.c) referencing the GPL has been officially relicensed.

(5) Advanced Micro Devices  
Copyright 1989, 1990 Advanced Micro Devices, Inc.

This software is the property of Advanced Micro Devices, Inc (AMD) which specifically grants the user the right to modify, use and distribute this software provided this notice is not removed or altered. All other rights are reserved by AMD.

AMD MAKES NO WARRANTY OF ANY KIND, EXPRESS OR IMPLIED, WITH REGARD TO THIS SOFTWARE. IN NO EVENT SHALL AMD BE LIABLE FOR INCIDENTAL OR CONSEQUENTIAL DAMAGES IN CONNECTION WITH OR ARISING FROM THE FURNISHING, PERFORMANCE, OR USE OF THIS SOFTWARE.

So that all may benefit from your experience, please report any problems or suggestions about this software to the 29K Technical Support Center at 800-29-29-AMD (800-292-9263) in the USA, or 0800-89-1131 in the UK, or 0031-11-1129 in Japan, toll free. The direct dial number is 512-462-4118.

Advanced Micro Devices, Inc.  
29K Support Products  
Mail Stop 573  
5900 E. Ben White Blvd.  
Austin, TX 78741  
800-292-9263

(8) Sun Microsystems  
Copyright (C) 1993 by Sun Microsystems, Inc. All rights reserved.

Developed at SunPro, a Sun Microsystems, Inc. business.  
Permission to use, copy, modify, and distribute this software is freely granted, provided that this notice is preserved.

(9) Hewlett Packard  
(c) Copyright 1986 HEWLETT-PACKARD COMPANY

To anyone who acknowledges that this file is provided "AS IS" without any express or implied warranty:

permission to use, copy, modify, and distribute this file for any purpose is hereby granted without fee, provided that the above copyright notice and this notice appears in all copies, and that the name of Hewlett-Packard Company not be used in advertising or publicity pertaining to distribution of the software without specific, written prior permission. Hewlett-Packard Company makes no representations about the suitability of this software for any purpose.

(10) Hans-Peter Nilsson  
Copyright (C) 2001 Hans-Peter Nilsson

Permission to use, copy, modify, and distribute this software is freely granted, provided that the above copyright notice, this notice and the following disclaimer are preserved with no changes.

THIS SOFTWARE IS PROVIDED "AS IS" AND WITHOUT ANY EXPRESS OR IMPLIED WARRANTIES, INCLUDING, WITHOUT LIMITATION, THE IMPLIED WARRANTIES OF MERCHANTABILITY AND FITNESS FOR A PARTICULAR PURPOSE.

(14) - National Semiconductor Corporation  
Copyright (c) 2004 National Semiconductor Corporation

The authors hereby grant permission to use, copy, modify, distribute, and license this software and its documentation for any purpose, provided that existing copyright notices are retained in all copies and that this notice is included verbatim in any distributions. No written agreement, license, or royalty fee is required for any of the authorized uses. Modifications to this software may be copyrighted by their authors and need not follow the licensing terms described here, provided that the new terms are clearly indicated on the first page of each file where they apply.

●libogg  
Copyright (c) 2002. Xiph.org Foundation

Redistribution and use in source and binary forms, with or without modification, are permitted provided that the following conditions are met:

- Redistributions of source code must retain the above copyright notice, this list of conditions and the following disclaimer.

- Redistributions in binary form must reproduce the above copyright notice, this list of conditions and the following disclaimer in the documentation and/or other materials provided with the distribution.

- Neither the name of the Xiph.org Foundation nor the names of its contributors may be used to endorse or promote products derived from this software without specific prior written permission.

THIS SOFTWARE IS PROVIDED BY THE COPYRIGHT HOLDERS AND CONTRIBUTORS "AS IS" AND ANY EXPRESS OR IMPLIED WARRANTIES, INCLUDING, BUT NOT LIMITED TO, THE IMPLIED WARRANTIES OF MERCHANTABILITY AND FITNESS FOR A PARTICULAR PURPOSE ARE DISCLAIMED. IN NO EVENT SHALL THE FOUNDATION OR CONTRIBUTORS BE LIABLE FOR ANY DIRECT, INDIRECT, INCIDENTAL, SPECIAL, EXEMPLARY, OR CONSEQUENTIAL DAMAGES (INCLUDING, BUT NOT LIMITED TO, PROCUREMENT OF SUBSTITUTE GOODS OR SERVICES; LOSS OF USE, DATA, OR PROFITS; OR BUSINESS INTERRUPTION) HOWEVER CAUSED AND ON ANY THEORY OF LIABILITY, WHETHER IN CONTRACT, STRICT LIABILITY, OR TORT (INCLUDING NEGLIGENCE OR OTHERWISE) ARISING IN ANY WAY OUT OF THE USE OF THIS SOFTWARE, EVEN IF ADVISED OF THE POSSIBILITY OF SUCH DAMAGE.

●libopus  
Copyright 2001-2011 Xiph.Org, Skype Limited, Octasic, Jean-Marc Valin, Timothy B. Terriberry, CSIRO, Gregory Maxwell, Mark Borgerding, Erik de Castro Lopo

Redistribution and use in source and binary forms, with or without modification, are permitted provided that the following conditions are met:

- Redistributions of source code must retain the above copyright notice, this list of conditions and the following disclaimer.

- Redistributions in binary form must reproduce the above copyright notice, this list of conditions and the following disclaimer in the documentation and/or other materials provided with the distribution.

- Neither the name of Internet Society, IETF or IETF Trust, nor the names of specific contributors, may be used to endorse or promote products derived from this software without specific prior written permission.

THIS SOFTWARE IS PROVIDED BY THE COPYRIGHT HOLDERS AND CONTRIBUTORS "AS IS" AND ANY EXPRESS OR IMPLIED WARRANTIES, INCLUDING, BUT NOT LIMITED TO, THE IMPLIED WARRANTIES OF MERCHANTABILITY AND FITNESS FOR A PARTICULAR PURPOSE ARE DISCLAIMED. IN NO EVENT SHALL THE COPYRIGHT OWNER OR CONTRIBUTORS BE LIABLE FOR ANY DIRECT, INDIRECT, INCIDENTAL, SPECIAL, EXEMPLARY, OR CONSEQUENTIAL DAMAGES (INCLUDING, BUT NOT LIMITED TO, PROCUREMENT OF SUBSTITUTE GOODS OR SERVICES; LOSS OF USE, DATA, OR PROFITS; OR BUSINESS INTERRUPTION) HOWEVER CAUSED AND ON ANY THEORY OF LIABILITY, WHETHER IN CONTRACT, STRICT LIABILITY, OR TORT (INCLUDING NEGLIGENCE OR OTHERWISE) ARISING IN ANY WAY OUT OF THE USE OF THIS SOFTWARE, EVEN IF ADVISED OF THE POSSIBILITY OF SUCH DAMAGE.

Opus is subject to the royalty-free patent licenses which are specified at:

Xiph.Org Foundation:  
<https://datatracker.ietf.org/ipr/1524/>

Microsoft Corporation:  
<https://datatracker.ietf.org/ipr/1914/>

Broadcom Corporation:  
<https://datatracker.ietf.org/ipr/1526/>

●littlefs  
Copyright (c) 2017, Arm Limited. All rights reserved.

Redistribution and use in source and binary forms, with or without modification, are permitted provided that the following conditions are met:

- Redistributions of source code must retain the above copyright notice, this list of conditions and the following disclaimer.

- Redistributions in binary form must reproduce the above copyright notice, this list of conditions and the following disclaimer in the documentation and/or other materials provided with the distribution.

- Neither the name of ARM nor the names of its contributors may be used to endorse or promote products derived from this software without specific prior written permission.

THIS SOFTWARE IS PROVIDED BY THE COPYRIGHT HOLDERS AND CONTRIBUTORS "AS IS" AND ANY EXPRESS OR IMPLIED WARRANTIES, INCLUDING, BUT NOT LIMITED TO, THE IMPLIED WARRANTIES OF MERCHANTABILITY AND FITNESS FOR A PARTICULAR PURPOSE ARE DISCLAIMED. IN NO EVENT SHALL THE COPYRIGHT HOLDER OR CONTRIBUTORS BE LIABLE FOR ANY DIRECT, INDIRECT, INCIDENTAL, SPECIAL, EXEMPLARY, OR CONSEQUENTIAL DAMAGES (INCLUDING, BUT NOT LIMITED TO, PROCUREMENT OF SUBSTITUTE GOODS OR SERVICES; LOSS OF USE, DATA, OR PROFITS; OR BUSINESS INTERRUPTION) HOWEVER CAUSED AND ON ANY THEORY OF LIABILITY, WHETHER IN CONTRACT, STRICT LIABILITY, OR TORT (INCLUDING NEGLIGENCE OR OTHERWISE) ARISING IN ANY WAY OUT OF THE USE OF THIS SOFTWARE, EVEN IF ADVISED OF THE POSSIBILITY OF SUCH DAMAGE.

●opusfile  
Copyright (c) 1994-2013 Xiph.Org Foundation and contributors

Redistribution and use in source and binary forms, with or without modification, are permitted provided that the following conditions are met:

- Redistributions of source code must retain the above copyright notice, this list of conditions and the following disclaimer.

- Redistributions in binary form must reproduce the above copyright notice, this list of conditions and the following disclaimer in the documentation and/or other materials provided with the distribution.

- Neither the name of the Xiph.Org Foundation nor the names of its contributors may be used to endorse or promote products derived from this software without specific prior written permission.

THIS SOFTWARE IS PROVIDED BY THE COPYRIGHT HOLDERS AND CONTRIBUTORS "AS IS" AND ANY EXPRESS OR IMPLIED WARRANTIES, INCLUDING, BUT NOT LIMITED TO, THE IMPLIED WARRANTIES OF MERCHANTABILITY AND FITNESS FOR A PARTICULAR PURPOSE ARE DISCLAIMED. IN NO EVENT SHALL THE FOUNDATION OR CONTRIBUTORS BE LIABLE FOR ANY DIRECT, INDIRECT, INCIDENTAL, SPECIAL, EXEMPLARY, OR CONSEQUENTIAL DAMAGES (INCLUDING, BUT NOT LIMITED TO, PROCUREMENT OF SUBSTITUTE GOODS OR SERVICES; LOSS OF USE, DATA, OR PROFITS; OR BUSINESS INTERRUPTION) HOWEVER CAUSED AND ON ANY THEORY OF LIABILITY, WHETHER IN CONTRACT, STRICT LIABILITY, OR TORT (INCLUDING NEGLIGENCE OR OTHERWISE) ARISING IN ANY WAY OUT OF THE USE OF THIS SOFTWARE, EVEN IF ADVISED OF THE POSSIBILITY OF SUCH DAMAGE.

●rnnoise  
Copyright (c) 2017, Mozilla  
Copyright (c) 2007-2017, Jean-Marc Valin  
Copyright (c) 2005-2017, Xiph.Org Foundation  
Copyright (c) 2003-2004, Mark Borgerding

Redistribution and use in source and binary forms, with or without modification, are permitted provided that the following conditions are met:

- Redistributions of source code must retain the above copyright notice, this list of conditions and the following disclaimer.

- Redistributions in binary form must reproduce the above copyright notice, this list of conditions and the following disclaimer in the documentation and/or other materials provided with the distribution.

- Neither the name of the Xiph.Org Foundation nor the names of its contributors may be used to endorse or promote products derived from this software without specific prior written permission.

THIS SOFTWARE IS PROVIDED BY THE COPYRIGHT HOLDERS AND CONTRIBUTORS "AS IS" AND ANY EXPRESS OR IMPLIED WARRANTIES, INCLUDING, BUT NOT LIMITED TO, THE IMPLIED WARRANTIES OF MERCHANTABILITY AND FITNESS FOR A PARTICULAR PURPOSE ARE DISCLAIMED. IN NO EVENT SHALL THE FOUNDATION OR CONTRIBUTORS BE LIABLE FOR ANY DIRECT, INDIRECT, INCIDENTAL, SPECIAL, EXEMPLARY, OR CONSEQUENTIAL DAMAGES (INCLUDING, BUT NOT LIMITED TO, PROCUREMENT OF SUBSTITUTE GOODS OR SERVICES; LOSS OF USE, DATA, OR PROFITS; OR BUSINESS INTERRUPTION) HOWEVER CAUSED AND ON ANY THEORY OF LIABILITY, WHETHER IN CONTRACT, STRICT LIABILITY, OR TORT (INCLUDING NEGLIGENCE OR OTHERWISE) ARISING IN ANY WAY OUT OF THE USE OF THIS SOFTWARE, EVEN IF ADVISED OF THE POSSIBILITY OF SUCH DAMAGE.

# 保証とアフターサービス

## 修理を依頼されるときは

### 出張修理

- 1 「こんなときは?」( 24～27ページ ) を調べてください。
- 2 それでも異常があるときは使用をやめて、必ず電源プラグを抜いてください。
- 3 お買いあげの販売代理店に、次のことをお知らせください。

- 品名：加湿空気清浄機
- 形名：( 保証書に記載の形名 )
- お買いあげ日 ( 年月日 ) ● 故障の状態 ( 具体的に )
- ご住所 ( 付近の目印も合わせてお知らせください )
- お名前 ● 電話番号 ● ご訪問希望日

### 便利メモ

お客様へ  
お買いあげ日・販売店名を記入されると  
便利です

お買いあげ日	販売代理店名
年 月 日	電話 ( ) ー

### 保証期間中

- 修理に際しましては、保証書をご提示ください。保証書の規定に従って、修理させていただきます。

### 保証期間が過ぎているときは

- 修理すれば使用できる場合には、ご希望により有料で修理させていただきます。

### 修理料金のしくみ

- 修理料金は、技術料・部品代・出張料などで構成されています。

技術料	故障した製品を正常に修復するための料金です。
部品代	修理に使用した部品代金です。
出張料	製品のある場所へ技術者を派遣する場合の料金です。

### 保証書(別添)

- 保証書は「お買いあげ日・販売代理店名」などの記入をお確かめのうえ、販売店から受け取ってください。保証書は内容をよくお読みの後、大切に保存してください。
- 保証期間…お買いあげの日から1年間です。  
ただし、プラズマクラスターイオン発生ユニットのみ、2年間です。  
保証期間中でも有料になることがありますので、保証書をよくお読みください。  
・集じんフィルター ・脱臭フィルター  
・加湿フィルター ・Ag<sup>+</sup>イオンカートリッジ  
は消耗品ですので、保証期間内でも「有料」とさせていただきます。

### 補修用性能部品の保有期間

- 当社は加湿空気清浄機の補修用性能部品を、製品の製造打切後、6年保有しています。
- 補修用性能部品とは、その製品の機能を維持するために必要な部品です。

## お客様ご相談窓口のご案内

修理・使いかた・お手入れ・お買い物などのご相談・ご依頼、および万一製品による事故が発生した場合は、お買いあげの販売代理店、または下記窓口にお問い合わせください。ファクシミリ送信される場合は、製品の形名やお問い合わせ内容のご記入をお願いいたします。

※弊社では、フリーダイヤル・ナビダイヤルサービスをご利用のお客様に「発信者番号通知」をお願いしています。発信者番号を非通知に設定されている場合は、番号の最初に「186」をつけておかけください。



### いつでも便利なWebサービス

【シャープオンラインサポート】

ご質問やお困りごとは、気軽にアクセス、修理のお申し込みや進捗確認もサポート

シャープ お問い合わせ

<https://jp.sharp/support/>

お問い合わせはこちら



### 使いかた・お手入れなどのご相談窓口

おかけ間違いのないようご注意ください

受付時間 ( 年末年始を除く )

●月曜～金曜：9:00～17:00 土曜、日曜、祝日など弊社休日を除く

**0120 - 099 - 233**

■フリーダイヤルがご利用いただけない場合は…

電話	FAX
050 - 3852 - 5405	06 - 6792 - 5993
〒581-8585 大阪府八尾市北亀井町3丁目1番72号	



### 修理に関するご相談窓口

おかけ間違いのないようご注意ください

受付時間 ( 年末年始を除く )

●月曜～土曜：9:00～20:00 ●日曜・祝日：9:00～17:00

固定電話からは、フリーダイヤル  
**0120-02-4649**

携帯電話からは、ナビダイヤル  
**0570-550-447**

■フリーダイヤル・ナビダイヤルがご利用いただけない場合は…

電話	FAX
050 - 3852 - 5520	06 - 6792 - 3221
〒581-8585 大阪府八尾市北亀井町3丁目1番72号	

### ■QRコードについて

QRコードは株式会社デンソーウェーブの登録商標です。誘導されるサイト、および動画の視聴は無料ですが、通信料金はお客様のご負担になります。

### 【ご相談窓口におけるお客様の個人情報のお取り扱いについて】

シャープ株式会社および関係会社は、お客様の個人情報をご相談対応や修理対応などに利用させていただいております。個人情報は適切に管理し、修理業務等を委託する場合や正当な理由がある場合を除き、第三者に開示提供いたしません。個人情報の取扱いの詳細については、<https://corporate.jp.sharp/privacy/index-j.html> をご参照ください。

- 所在地・電話番号・受付時間などについては、変更になることがあります。

2K2101

# 仕様

形名		KI-M851					
電源		100V 50-60Hz 共用					
プラズマクラスター 適用床面積 (目安)※1		約 37m <sup>2</sup> (約 22 畳)					
運転モード		加湿空気清浄			空気清浄		
適用床面積 (目安)※2		プレハブ洋室 ~ 37m <sup>2</sup> (22 畳) 木造和室 ~ 22m <sup>2</sup> (13.5 畳)			~ 63m <sup>2</sup> (38 畳)		
清浄時間		8 畳を 9 分 (「強」運転時)			8 畳を 8 分 (「強」運転時)		
風量切換		強	中	静音	強	中	静音
風量 (m <sup>3</sup> /分)		7.2	4.6	1.8	8.5	5.2	1.8
消費電力 (W)※3		56	21	7.0(6.6)	86	25	5.3(5.0)
定格消費電力 (W)※4		87					
1 時間あたりの電気代 (円)※5		約 1.51	約 0.57	約 0.19(0.18)	約 2.32	約 0.68	約 0.14(0.14)
運転音 (dB)		50	40	24	54	43	24
加湿量 (mL/h)※6		800	600	300	—※7	—※7	—※7
連続加湿時間 (時間)※8		約 5.0	約 6.7	約 13	—	—	—
タンク容量 (L)		約 4.0					
外形寸法 (mm)		幅 427×奥行 326×高さ 684					
質量 (kg)		約 15.2					
電源コード長さ (m)		約 1.8					
待機時消費電力 (W)		約 1.3(1.5)※9					
別 売 品	集じんフィルター (1枚)	FZ-M85HF		Ag <sup>+</sup> イオンカートリッジ (1個)		FZ-AG01B	
	脱臭フィルター (1枚)	FZ-M85SDF		使い捨てプレフィルター (6枚)※10 フロントパネルをはずし、脱臭 フィルターの手前側に貼って 使用する不織布のフィルター		FZ-M85PF	
	加湿フィルター (1個)	FZ-M85MF					
	交換用プラズマクラスターイオン 発生ユニット (1個)	IZ-C90M					

● 仕様欄の数値は、プラズマクラスターイオン「入」・使い捨てプレフィルター「無し」の場合の数値です。

- ※1 商品を壁際に置いて、「中」運転時に部屋中央 (床上 1.2m) で 25,000 個/cm<sup>3</sup> のイオンが測定できる床面積の目安です。
- ※2 適用床面積は風量「強」で運転したときの面積です。  
加湿空気清浄運転時は「日本電機工業会規格 (JEM1426)」に基づき、プレハブ住宅洋室の場合を最大適用床面積とし、木造和室の場合を最小適用床面積としたものです。ただし、壁・床の材質、部屋の構造、使用暖房器具などによって適用床面積は異なりますので、お買いあげの販売店にご相談ください。空気清浄運転時は「日本電機工業会規格 (JEM1467)」に基づくものです。
- ※3 無線 LAN 機能を起動していないときの消費電力です。無線 LAN 機能起動時は、消費電力が最大で約 1.0W 高くなります。  
( )内の数字は、モニター「切」時での消費電力です。
- ※4 無線 LAN 機能を起動し、空気清浄運転を風量「強」で運転したときの消費電力です。
- ※5 無線 LAN 機能を起動していないときの電気代を、電力料金目安単価 27 円/kWh (税込) [2014 年 4 月改定] (家電公取協調べ) で計算しています。( )内の数字は、モニター「切」時での電気代です。
- ※6 温度 20℃/湿度 30% の環境における加湿量です。室内の温度・湿度によって加湿量が変わります。  
(温度が高い、または湿度が低いほど加湿量が多くなる / 温度が低い、または湿度が高いほど加湿量が少なくなる)
- ※7 タンクに水が入っているときは、水は減り若干加湿します。
- ※8 温度 20℃/湿度 30% での時間です。ご使用の環境によっては、表示時間より長くなる場合があります。
- ※9 ( )内の数字は、無線 LAN 機能「起動」の時の待機時消費電力です。無線 LAN 機能を「切」にしたいときは 13 ページをご確認ください。
- ※10 詳しい商品の説明は、販売店にお問い合わせください。

**待機時消費電力の削減について** この製品は電源プラグを差し込んだ状態では電子回路を動作させるために、仕様欄に記載の待機時消費電力を消費しています。省エネルギー推進のため、ご使用にならないときは電源プラグを抜いてください。



## 長期ご使用の場合は商品の点検を!

こんな症状はありませんか?

- 電源コードや電源プラグが異常に熱くなる。
- 電源コードに深いキズや変形がある。
- さわるとピリピリ電気を感じる。
- コゲ臭いニオイがしたり、運転中に異常な音や振動がする。
- その他の異常や故障がある。

故障や事故の防止のため、使用を中止し電源プラグをコンセントから抜き、必ず販売店に点検をご依頼ください。  
症状がなくてもお買いあげ後 5 年程度たちましたら、安全のためや能力低下を防ぐため、点検をおすすめします。  
なお、点検・修理に要する費用は販売店にご相談ください。

# シャープ株式会社

本 社 〒 590-8522 大阪府堺市堺区匠町 1 番地



生産管理用コード

TINSJA350KKRZ 22D ②