

SHARP

デジタルフルカラー複合機

MX-3640FN/3140FN/2640FN

MX-3640FN システム 希望小売価格 2,060,000円+税
本 体 希望小売価格 1,760,000円+税

MX-3140FN システム 希望小売価格 1,715,000円+税
本 体 希望小売価格 1,415,000円+税

MX-2640FN システム 希望小売価格 1,585,000円+税
本 体 希望小売価格 1,285,000円+税

クラウド対応・タッチパネルで直感操作。
高画質を追求したデジタル複合機。

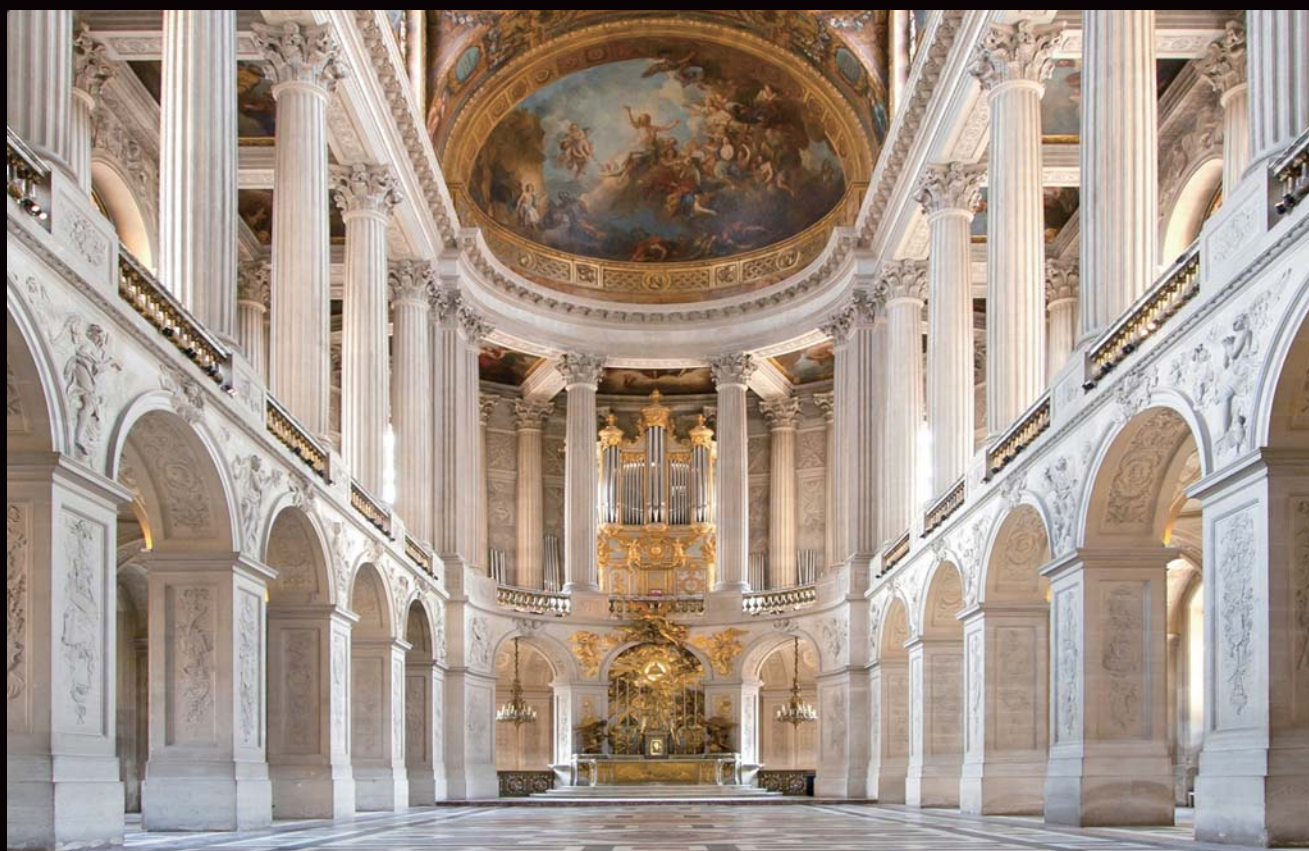

ECOLOGY x SOLUTION
SHARP DOCUMENT **ECOLUTION**

コピー・プリントスピード（カラーA4ヨコ）

MX-3640FN

MX-3140FN

MX-2640FN

36 枚/分 **31** 枚/分 **26** 枚/分



コピー



プリンター



カラー
スキャナー



ファクス



※システム希望小売価格には本体、3段給紙デスク(MX-DE14)を含みます。

本カタログ掲載商品の価格には、配送・設置・付帯工事・オプション取付・使用済み複写機の引揚げなどの費用は含まれておりません。

シャープなら簡単にクラウドにつながる。 タッチパネルで直感的に操作できる。

デジタル複合機の高度な機能をマルチタッチにより直感的に操作できます。

さらにクラウドサービス 3sweb® Sharpdesk Online®※1を利用することで、パソコンやタブレット端末、スマートフォンなどから情報の閲覧・共有が簡単に行え、ビジネスの効率化が図れます。



複合機をアプリケーションと連携

Sharp OSA®

複合機の機能とアプリケーションソフトを連携。たとえばスキャンデータの仕分けやファイル名の作成などの作業を自動化でき、業務効率を大幅にアップすることができます。

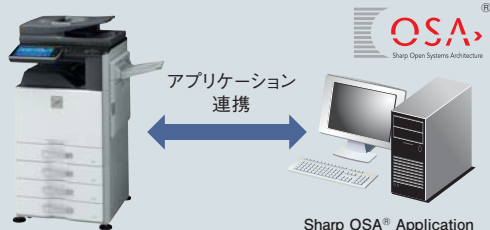

- ※1 3sweb® Sharpdesk Online®は、シャープビジネスソリューション株式会社が提供する法人向けクラウドサービスです。ご利用には別途法人契約が必要です。詳細につきましては、担当セールスにおたずねください。
- ※2 別途パソコンが必要です。
- ※3 対応OSにつきましては、担当セールスにおたずねください。
- ※4 ネットワークプリントサービスについて詳しくは、ウェブサイトをご覧ください。
<http://www.sharp.co.jp/multicopy/nps/>
- ※5 詳しくは担当セールスにおたずねください。



会議室で

会議で使うデータをクラウドから直接タッチディスプレイに取り込み活用できる。^{※2}

3S WEB Sharpdesk Online

手軽に情報共有できるクラウド型ストレージサービス

●様々な機器から情報の共有・閲覧・印刷ができる

Data Cabinet Online[®]

●当社の任意の複合機^{※5}から出力できる

Print System Online[®]

●多数の複合機を一括管理できる

Accountant Professional Online[®]

3つのアプリケーションをご利用いただけます。

スマートフォンやタブレット端末と連携し、出張中でもファクスの受信データを確認できる^{※3}



外出先で



ネットワークプリントサービスにより、最寄りのコンビニエンスストアで出力できる。^{※4}

オフィスで



クラウド上の情報を当社の任意のデジタル複合機^{※5}から出力できる。

革新のインターフェースを搭載。
使いやすさを追求した高性能マシン。

MX-3640FN / MX-3140FN / MX-2640FN

	コピースピード (カラー・モノクロ/A4ヨコ)	プリントスピード (カラー・モノクロ/A4ヨコ)	読み込み速度 ^{※6} (カラー・モノクロ/A4ヨコ)	コピー	プリンター	ファクス	インターネット ファクス	ネットワーク カラーキヤナー	両面印刷	原稿送り装置	無線LAN	Sharp OSA [®]	データ セキュリティ ^{※7}
MX-3640FN	36枚/分	36枚/分	片面 50枚/分	●	●	●	▲	●	●	●	●	●	●
MX-3140FN	31枚/分	31枚/分	片面 50枚/分	●	●	●	▲	●	●	●	●	●	●
MX-2640FN	26枚/分	26枚/分	片面 50枚/分	●	●	●	▲	●	●	●	●	●	●

^{※6} スキャン時。^{※7} 電子データの暗号化および自動消去。当機能の設定につきましては、担当セールスにおたずねください。

●:標準装備 ▲:オプション





マルチタッチ[※]に対応し直感的に操作可能。

※マルチタッチはプレビューモード、およびオプションのウェブブラウジング拡張キット(MX-AM10)操作時に対応しています。

10.1インチカラー液晶タッチパネル



プレビューの拡大/縮小

ページの入替え



ページの回転



ページの確認



ページの削除



仕上がりを確認できるアドバンスドプレビュー機能

読み込んだ画像を、出力前に確認・編集。ステابل位置など仕上がりの確認も簡単にでき、ミスプリントを減らせます。

イメージを見ながら直感的にページ編集

原稿イメージを見ながら、ページ削除や向きの変更、ページ順の入替えなどが可能。直感的な編集作業が行えます。

サポート機能

次の操作をアシストするアクションパネル機能

機能を選択すると、関連する操作を画面の右端に表示。次のアクションをスピーディに選択でき、作業の効率化が可能です。

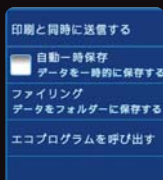

使いやすさをサポートする表示モード切替

画面上部にモード切替キーを表示し、少ないステップで操作することが可能。作業にかかる時間と手間を減らします。



使い方に応じてカスタマイズが可能

ユーザー認証との組み合わせにより、ホーム画面やお気に入りのカスタマイズが可能。お客様が用意されたロゴ等の素材をお使いいただけます。また、機能のショートカットも設定できます。

背景画像もカスタマイズ可能



様々な画像を貼り付けることが可能

直感的な操作が可能

タッチする、滑らせる、軽く叩くなどの指の動きで、確定操作やスクロールなどの操作が可能。複数ページに渡るプレビューも、紙のページをめくるような感覚で操作できます。



ロングタッチ
一定時間タッチを続け、メニュー表示を呼び出す。

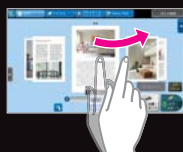

フリック
画面をタッチし指を滑らせる。スクロール等に使用。



ドラッグ
一定時間画面を押してからずらす。ページ編集操作に使用。



タップ
画面を指で軽く叩く。通常の確定操作に使用。



スライド
画面をタッチせず。スクロールバーに使用。

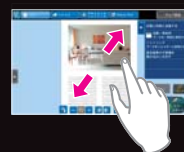

ピンチイン・アウト
プレビューの拡大/縮小が行えます。



高画質を追求。説得力が高まる。

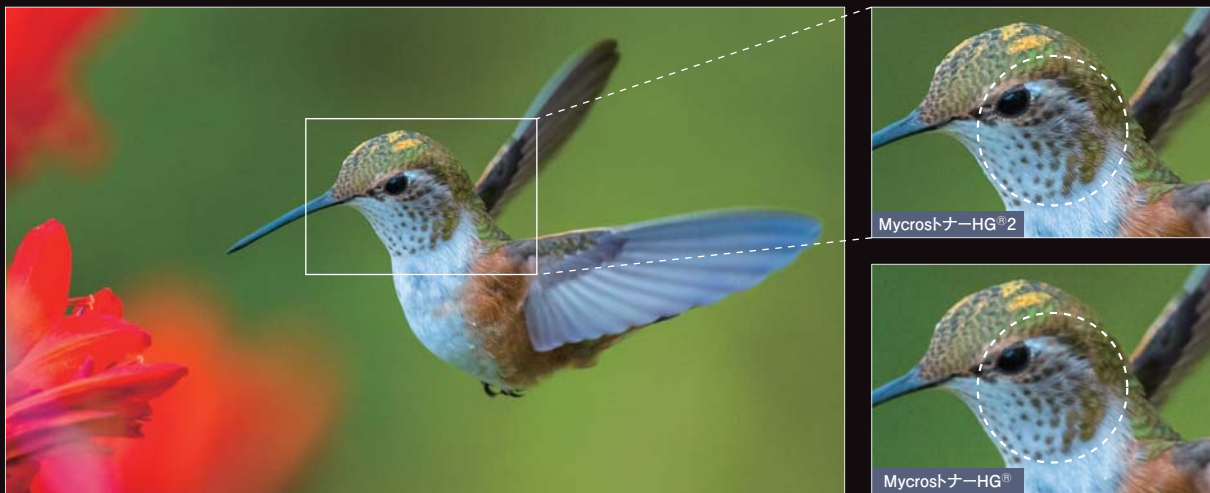

表現力を高めるMycrostoner-HG®2

Mycrostoner-HG®2により色の再現域が広がり、写真の表現力がアップ。カタログや企画書などの出力に実力を発揮します。

なめらかに再現する小粒径ESキャリア

粒径の小さなESキャリアを採用し、グラデーションやハーフトーンも美しく出力できます。

繊細な線も鮮明に出力する高解像度1200dpi

多彩な表現力を可能とする1200×1200dpi※の高解像度。繊細な線やグラフに入る小さな文字も鮮明に出力できます。

※1200×1200dpiはプリント出力(高精細モード)時のみ。

原稿種別を自動認識するマジカルビュー®Ⅲ

写真や文字などの構成要素から原稿の種別を自動で認識し、適した原稿モードに設定されます。下地に色の付いた文字も、不要な下地だけを消去。また、複数ページの書類は、各ページごとに最適化して出力します。

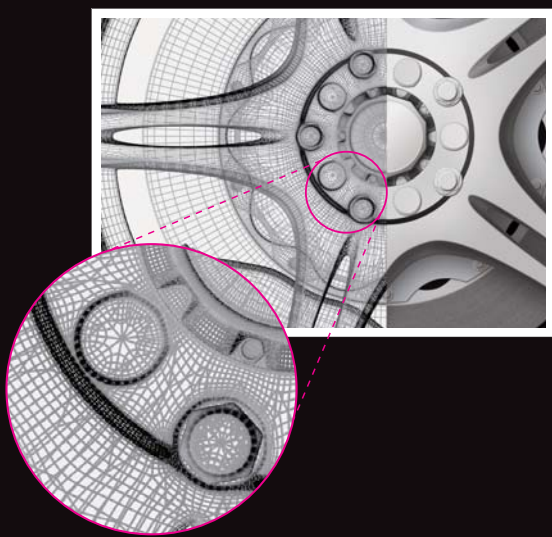

高度な画像処理を可能とするASIC

高度な画像処理技術ASIC (Application Specific Integrated Circuit) により、大量の画像データを高速かつ美しく処理できます。



※用紙に下地色のあるものを原稿にした場合には、下地色をとばします。
※下地の色や原稿の種類によっては下地色をとばさない場合があります。



充実のセキュリティ。情報をしっかり守る。

ICカード認証やサーバー認証に対応

ICカードによる認証機能※、LDAPやActive Directoryなど外部のサーバーと連携した認証機能にも対応。複数台の一括管理や多数のユーザー対応も可能です。



※オプションのICカードリーダーライター (MX-EC13) が必要です。



●ICカードリーダーライター (MX-EC13) 接続時は、下記ICカードが使用できます。

FeliCa®	MIFARE®	ELWISE®	eLWISE®	当社専用ICカード
IDm/SSFC/ユーザーエリア	UID	カードシリアルID	.com-ID	専用フォーマット

電子データの暗号化と自動消去で情報保守

本体ハードディスクやメモリーに蓄積されたデータは、暗号化して保存。出力後や送信後は、自動的にデータを消去します。

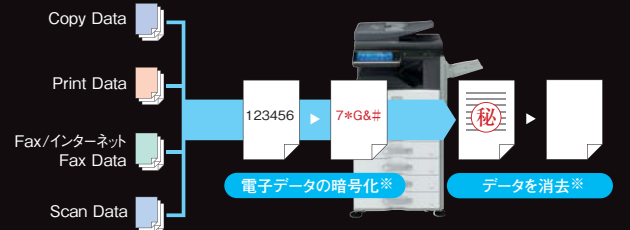

※当機能の設定につきましては、担当セールスにおたずねください。

不正を防止するドキュメントコントロール機能

機密文書などの出力時、不正コピー防止のデータを埋め込みます。不正にコピーしようとする、白紙出力やコピーを停止するなどして、データの漏洩を未然に防ぎます。

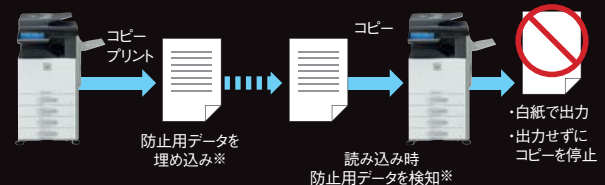

※オプションのデータセキュリティキット (MX-FR41U) が必要です。写真比率の高い原稿など、原稿や出力する用紙および設定条件によっては正しく動作しない場合があります。

情報の持ち出しを防ぐ追跡情報印字

印刷された日時やログイン情報をページに記載可能。万一の情報漏洩時、いつ、どの複合機で、誰が出力したものが追跡できます。

YYYY/MM/DD_ユーザーA_ID:0000000
(年/月/日) (ユーザー名) (ジョブID)



日付やユーザー名などを
ページ上/下に記載

印字できる項目

- ・マシンのシリアル番号
- ・文字
- ・日付、時刻
- ・ログイン名/ユーザー番号
- ・アカウントジョブID

個人情報およびHDDを初期化※

本体リース完了後、ジョブデータや保存された画像データなどの情報をすべて消去。設定などを工場出荷時の状態に戻します。

※当機能の設定につきましては、担当セールスにおたずねください。

不正コピーを抑止する地紋印字機能

不正コピーを抑止したい文書を地紋コピー/プリント機能で再出力。文書の背景に模様や指定の文字を浮かび上がらせて印刷でき、機密情報や個人情報の不正コピーを抑止します。

お客様の情報を守るために様々なセキュリティ機能を搭載

- パスワードで情報を守る受信データホールド
- 認証された機器のみネットワークの利用を許可
- 万一の誤送信を防止する宛先確認機能
- ネットワーク上のデータ送受信を暗号化
- パスワードで情報を守る親展プリント機能
- PDFファイルを暗号化して作成



高度な環境性能。消費電力を抑える。

エコをアドバイスするEcoおすすめ機能

コピーやドキュメントファイリング再印刷、またダイレクトプリント時に、両面印刷やページ集約などのエコにつながるアドバイスを表示。企業の省エネ化推進をサポートします。

コピーボタンをタッチ



※システム設定にてON/OFF設定が可能です。工場出荷値はOFF設定となります。

使いやすさにも配慮したオートパワーシャットオフ

使っていないときは自動で節電状態に切り替わるオートパワーシャットオフ機能を搭載。節電状態に移行する際は、確認メッセージが現れるなど使いやすさにも配慮しています。

消費電力を抑える省エネスキャン機能

イメージ送信やスキャン保存などの印刷を伴わない場合は、定着オフ（紙にトナーを定着させるための加熱をしない）にしたままジョブを実行。消費電力の大幅な削減が可能です。

電源管理を最適化するエコ学習機能

過去の使用履歴を自己分析し、あまり使われない時間帯には短時間に節電モードに切り替えるなど省エネ運転が可能です。

- 省エネをさらに推進する節電ボタン
- 原稿読み取り部にLED光源を採用

賢く使える電源ON/OFFスケジュール機能

始業時間に合わせて電源をON、昼休みにはOFFなど、自動的に電源のON/OFFを制御できます。消し忘れを防止するなど、節電に役立つ機能です。



TEC値*の低減を追求

ウォームアップタイムの短縮、Fax/ネットワーク待機時消費電力1W以下、節電ボタンなど多彩な節電機能を追求。企業のコスト削減に役立ちます。

- MX-2640FN (TEC値2.2kWh/週)
 - MX-3140FN (TEC値2.3kWh/週)
 - MX-3640FN (TEC値2.6kWh/週)
- ※TEC値とは「Typical Electricity Consumption」の略。国際エネルギースタープログラムで定められた測定方法による数値です。

省エネ

省資源

Fax^{※1}に加えネットワーク待機時^{※2}消費電力1Wを実現、光熱費削減と環境への負荷を低減させます。

※1 電源OFF時のファックス待受モード時。 ※2 TCP/IP接続時。

国際エネルギースタープログラムに適合



グリーン購入法基準に適合



エコマーク認定商品



グリーン材料

欧州RoHS規制に対応

環境に配慮した素材を使用



高速、高画質、高生産性を追求。用紙削減にもつながる多彩な編集機能も搭載。

ブック複製機能 本の複製コピーが簡単に

ブック原稿をページ順に見開きでコピーするだけで、本の複製が完了。ページの順序を意識することなく簡単にコピーできます。



原稿自動判別 カラーかモノクロかを判別

カラーとモノクロ原稿が混在していても、自動的にカラーかモノクロかを判別して出力。原稿を分けてコピーする手間が減らせます。



ブック分割機能 片ページずつ分割して出力

中とじされた小冊子をコピーする際、片ページずつ分割して印字。ページ順に出力することができます。

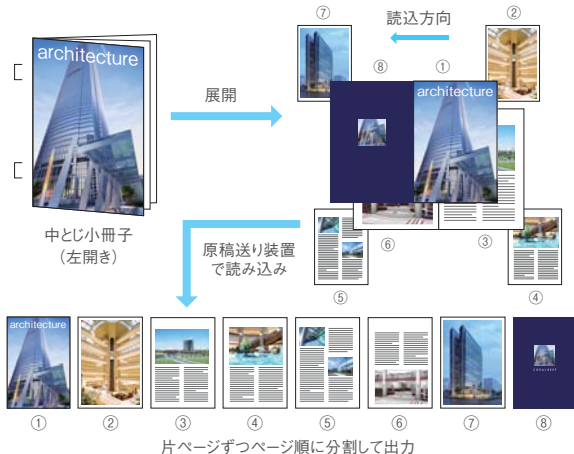

ページ集約機能 2/4枚を1枚にまとめて出力

中とじ機能とページ集約機能を組み合わせれば、中とじ用紙の1ページ内に2枚の原稿、または4枚の原稿を印字することができます。

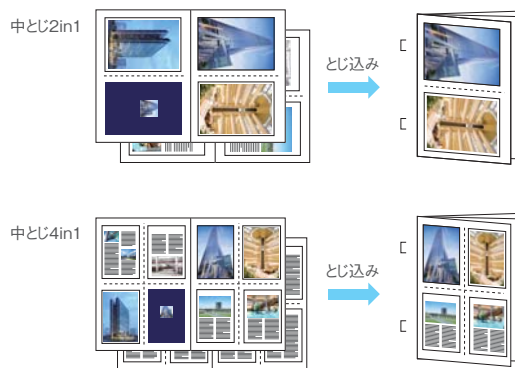

混在原稿自動検知 異なるサイズ of 原稿を検知

サイズの異なる原稿をセットした場合、サイズに合わせた用紙で出力可能。また、同一の用紙サイズに拡大縮小することもできます。



移動コピー 2つの原稿を組み合わせる出力

読み込んだ写真やグラフなどの原稿を、印刷用紙の指定した箇所に組み合わせる出力可能。提案書や資料作りを効率化できます。



カスタムイメージ オリジナルの印字をプラス

任意のイメージ画像をパソコンから本体の専用フォルダーへ登録。ユーザースタンプとして原稿に合成して印字できます。

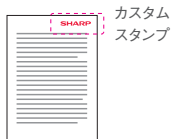

電子ソート/オフセット排紙 作業を効率化

複数ページの原稿を1回スキャンしただけで、複数部数をスピーディにコピーできる電子ソートを標準で搭載。またオフセット機能により、1部ずつずらして排紙でき、手作業による仕分けの手間を省き作業の効率化を図ります。

ビジネスに役立つ機能を多彩に搭載

- | | | | | | |
|---|-----------------------------------|---------------------------------------|------------------------------------|-----------------------------------|---|
| <input type="checkbox"/> 縦横独立変倍 | <input type="checkbox"/> 白紙飛ばし | <input type="checkbox"/> 回転コピー | <input type="checkbox"/> リポートレイアウト | <input type="checkbox"/> タブコピー | <input type="checkbox"/> 大量原稿モード |
| <input type="checkbox"/> カードスキャン | <input type="checkbox"/> センタリング | <input type="checkbox"/> とじしろコピー | <input type="checkbox"/> 拡大連写 | <input type="checkbox"/> 原稿枚数カウント | <input type="checkbox"/> ジョブプログラム (48件) |
| <input type="checkbox"/> 印字メニュー (ページ/日付/スタンプ/文字) ウォーターマーク | <input type="checkbox"/> 表紙/合い紙挿入 | <input type="checkbox"/> 枠/センター/指定辺消去 | <input type="checkbox"/> 鏡像コピー | <input type="checkbox"/> 連結コピー | |
| | <input type="checkbox"/> OHP合い紙挿入 | <input type="checkbox"/> 中とじコピー | <input type="checkbox"/> 白黒反転 | <input type="checkbox"/> お試しコピー | |



プリンター

プリントスピード(カラー/モノクロ)

A4ヨコ 毎分	MX-3640FN 36枚	MX-3140FN 31枚	MX-2640FN 26枚
------------	------------------	------------------	------------------



高精細1200dpiのクオリティ。長尺用紙にも対応し、店舗用POPも出力できる。

Adobe® PostScript® 3™ 高品位出力をサポート

Adobe社の純正記述言語PostScript® 3™の出力に対応。WindowsやMacintoshによる高品位な出力をサポートします。



厚紙プリント パッケージも作成可能

300g/㎡の厚紙への出力が可能。パッケージやメニューなどの作成にも活用できます。

●300g/㎡コート紙対応。

プリントホールド/親展プリント 情報をしっかり保護

パソコンでプリント指示後、マシンの前に行くまでプリントを待機する機能を搭載。また、暗証番号を入力する親展プリント機能により情報を守ります。

ポスター印刷 最大4×4に拡大印刷

1枚のプリントデータを最大16倍(4×4)の大ききまで分割して拡大印刷。それぞれの用紙を貼り合わせることで自前でポスターを作成できます。

●Windows OS環境でのみご利用できます。

ダイレクトプリント 多彩なファイルを直接印刷

TIFF、JPEG、PDF、XPS※ファイルをプリンタードライバーを介さずに直接本体に送信して印刷できます。また、本体パネルからFTPサーバーや共有フォルダー内のファイルを指定しての印刷、さらにUSBメモリーを接続し、メモリー内のファイルを印刷することもできます。



※オプションのXPS拡張キット(MX-PUX1)が必要です。

無線LAN標準搭載 手軽にスマートフォンやタブレット端末と接続

無線LANアクセスポイントモードを搭載しました。無線LAN機能を搭載したパソコン、スマートフォンやタブレット端末から接続可能。データを簡単に出力できます。

■無線LANインフラストラクチャーモード



■無線LANアクセスポイントモード



※複合機を経由して外部ネットワークと接続はできません。最大同時接続台数は5台です。

長尺プリント対応 多彩な出力が可能

最長1,200mmの長尺用紙に対応し、社内スローガンなどの出力も可能。また、耐水性に優れたPOP用紙の長尺タイプにも出力でき、店舗用POPの内製化も可能です。



※手差しトレイから給紙。オプションの長尺用紙給紙トレイ(MX-LT10)もご用意しています。
●ご利用の際は、担当セールスにおたずねください。 ●Windows OS環境でのみご利用できます。

AirPrint iOS搭載デバイスから簡単印刷

AirPrint機能を使えば、ドライバーやアプリケーションをダウンロードすることなく、iPhone、iPad、iPodからメールやウェブページ、写真などを当社複合機に直接印刷できます。 ●iOS5.0以上に対応。



- 複数枚(1~16枚)の原稿を1枚にまとめる集約プリント
- 用紙コストを節約できる両面プリント
- 高度なプリント・編集機能を活用できるSPDL2-c※プリント
- 用紙に合わせて拡大縮小するフィットページ機能
- 「極秘」などの文字をすかして印字
- ※SPDLはSharp Printer Description Languageの略称です。

デジタル複合機とモバイル端末を簡単に連携可能

Sharpdesk Mobile®

パソコンなしでモバイル端末と簡単に連携。スキャンした資料をスマートフォンに取り込んだり、出先で撮った写真をプリントするなど多彩に活用できます。

●対応端末と対応OS、また詳細につきましては、下記Webページをご確認ください。
http://www.sharp.co.jp/business/print/solution/mobile/sharpdesk_m.html

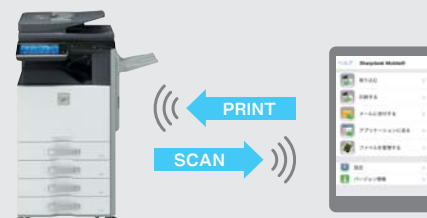

高速ネットワークスキャナー搭載。ホームディレクトリ機能を備え利便性がアップ。

データ活用 スキャンデータを多彩に送信

スキャンしたデータをFTPサーバーや共有フォルダーに送信可能。添付ファイルとしてE-mail送信もでき、データ活用の効率化をサポートします。また、設定したパソコンのフォルダーに直接送信し、当社文書管理ソフト(オプション)によってデータの管理や編集も行えます。



※指定したパソコンへ直接送信するには、ネットワークスキャナツールLiteのインストールが必要です。
●ネットワークスキャナツールLiteはオフィスソリューションホームページよりダウンロードできます。(http://www.sharp.co.jp/business/print/)

●利便性を高めるホームディレクトリ機能

ユーザー認証利用時には、そのユーザーを宛先として共有フォルダーを設定可能。最初から自分のフォルダーが送信先として表示されるため、作業の効率化が図れます。

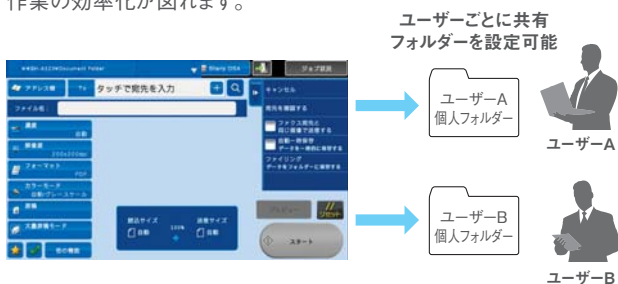

ドロップアウトカラー※ 画像の有彩色を除去

ドロップアウトカラー機能を使えば、画像から有彩色を簡単に除去することが可能。伝票などの色の付いたフォーマット部分を消し、黒で印字された部分だけを残すことができます。

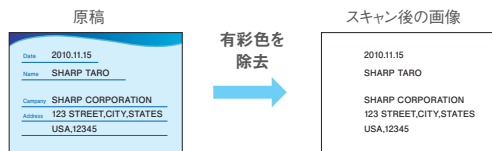

※Scan to E-mail・FTP・共有フォルダー・Desktop・スキャン保存時に使える機能です。

文書管理ソフト

Sharpdesk® (シャープデスク) ※1

パソコンで作成した文章や手書きのメモなど身の回りの紙文書をスキャンして、一元管理することができます。

※1 Sharpdesk5ライセンスキット(MX-USX5)が必要です。

※2 SharpFiling5ライセンスキット(MX-UFX5)が必要です。スキャンデータを取り込む場合は、ネットワークスキャナツール Lite が必要です。

●SharpFiling®につきまは、オフィスソリューションホームページでもご紹介しています。また、ネットワークスキャナツールLiteのダウンロードもこちらより行えます。(http://www.sharp.co.jp/business/print/)

LDAP対応アドレス帳 入力の手間を減らせる

LDAPサーバーに登録されたアドレス帳を利用可能。E-mailアドレスを一文字ずつ入力する手間が省けます。

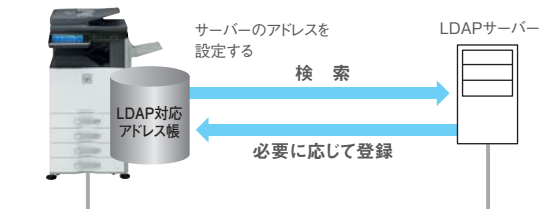

USBメモリー対応 スキャンデータを直接保存

本体にUSBメモリーを差し込み、スキャンしたデータを直接保存可能。複合機に接続していないパソコンでも、USBメモリーを介してデータを活用できます。



マルチフォーマット ワンスキャンで簡単送信

ファクスはモノクロで、E-mailはカラーで送るなど、各モードに適したカラーや解像度に変更して送信します。



各種フォーマット対応 データを多彩に活用

TIFF、PDF、PDF/A、暗号化PDF、JPEG、XPS(XML Paper Specification)に対応しています。

情報添付に対応 作成日時等の情報がわかる

スキャンした画像ファイルに、作成日時や作成者情報をXML方式のメタデータファイルとして添付できます。

※オプションのアプリケーション拡張キット(MX-AMX1)が必要です。
●メタデータとは画像データの属性や処理方法を示すデータです。

スーパー G3Fax、インターネットFaxに対応。PCで受信内容を確認でき用紙削減も可能。

多彩な転送機能 受信データを転送できる

ファクスやインターネットFaxのデータを、TIFFやPDFデータに変換し、指定した共有フォルダーやE-mailなどに転送できます。

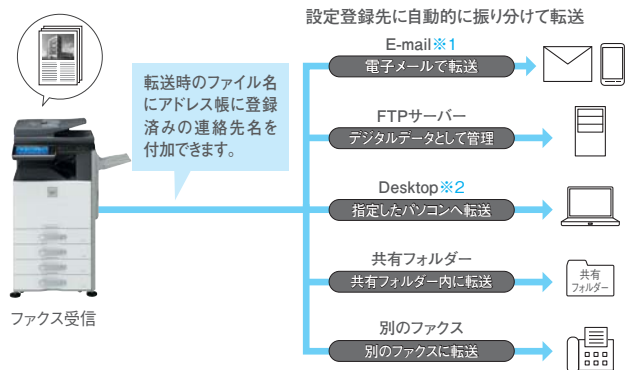

インターネットFax対応※ 通信コストを節約可能

E-mail環境を利用してインターネットFaxが可能。電話回線によるファクス通信と比べて、通信コストを節約することができます。

※オプションのインターネットファクス拡張キット(MX-FWX1)が必要です。

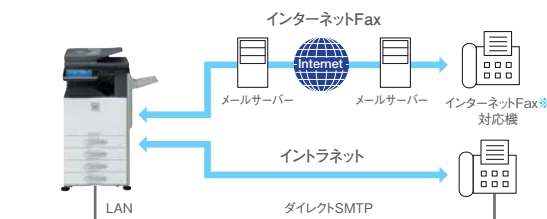

※W-NET FAX ダイレクトSMTP受信を行うためには、W-NET FAX ダイレクトSMTPに対応したインターネットFax対応機が必要です。●W-NET FAXとは、TTC標準JT-T37シンプルモードまたはフルモードに適合したインターネットファクシミリの呼称です。●W-NET FAX、Direct SMTPは、ダイレクトSMTP認証済みで他社の認証機と相関性があります。

PC-Fax送信 作成した文書をそのまま送信

パソコンで作成した文書をファクス原稿として直接ファクス送信可能。プリント出力する必要がなく、用紙の削減につながります。

データ活用 受信データに多彩な操作が可能

ファクス受信データをプリントせず、一旦、メモリーに保存。プリント前に印字内容を確認する、本体HDDに保存して再利用、PCにデータを転送といった多彩な操作が可能です。

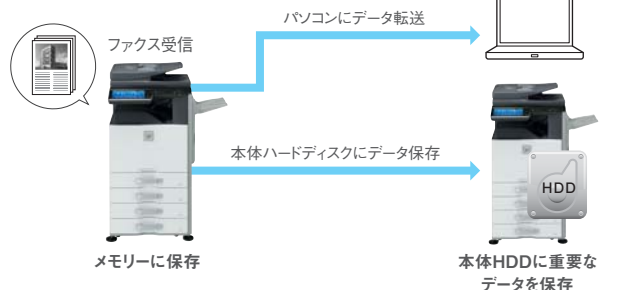

受信データの自動保存 パソコンで確認できる

ファクス受信データを、一旦、本体のハードディスクに自動保存。PDF等のファイルとしてパソコンで確認できます。また必要に応じて印刷するなど多彩にデータを活用できます。

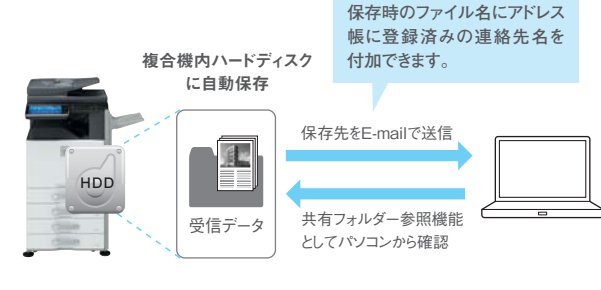

3回線増設可能※ ファクス環境を効率化

※3回線増設時はオプションの回線増設キット(MX-FL10)が2台必要です。

ファクス受信ランプ 取り忘れを減らせる

ファクスやインターネットFax受信時、用紙が排出され、排紙トレイから取り除かれるまでランプが点滅してお知らせします。

●右側排紙トレイ使用時のみ。



アドレス帳表示 ユーザーごとに表示可能

アドレスの一件ごとに認証情報を付けられ、ユーザーがログインする際に絞り込んで表示することができます。ユーザーごとに最適なアドレスを表示でき、スピーディな検索が可能です。

FASEC 1に準拠 高度なセキュリティに対応

●FASECとは、情報通信ネットワーク産業協会(CIAJ)がファクシミリ通信のセキュリティ向上を目指して制定したガイドラインの呼称です。FASECのロゴマークは、このガイドラインに準拠したファクシミリ・複合機に使用されます。

順次同報送信に対応 1度の操作で500件に送信

ワンタッチアドレス帳 2,000件を簡単に検索

●電話番号/アドレスの最大登録件数は6,000件。

ファクスの使い勝手をさらに高める多彩な機能

- | | | | | | |
|---------------------------------|-------------------------------------|---|--|---|--------------------------------------|
| <input type="checkbox"/> G3ファクス | <input type="checkbox"/> 両面送受信 | <input type="checkbox"/> 直接送信 | <input type="checkbox"/> 混載原稿 | <input type="checkbox"/> カードスキャン | <input type="checkbox"/> Fコード対応 |
| <input type="checkbox"/> 回転送受信 | <input type="checkbox"/> 済スタンプ機能※1 | <input type="checkbox"/> 縮小送信 | <input type="checkbox"/> 宛先確認機能 | <input type="checkbox"/> 留守番電話接続 | <input type="checkbox"/> 電話/ファクス自動切換 |
| <input type="checkbox"/> プログラム | <input type="checkbox"/> 特定番号受信可否設定 | <input type="checkbox"/> ナンバーディスプレイ対応※2 | <input type="checkbox"/> 受信データ部数・ステープル設定※3 | <input type="checkbox"/> 長尺原稿送信
(最大1000mmまで) | |

※1 オプションの済スタンプユニット(AR-SU1)が必要です。※2 別途NTTとの契約が必要です。※3 オプションが必要です。

電子データを多彩に活用。320GBハードディスクを搭載し、大量のデータにも対応。

データ活用 大量保存して多彩に活用

コピーやプリント、イメージ送付したデータを本体内のハードディスクに保存。必要なときに呼び出して印刷や送信することができ、作業の効率化が図れます。

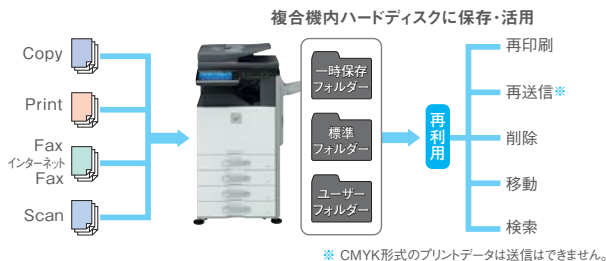

一時保存フォルダーは10,000ページ(モノクロ:当社標準原稿)または1,000件のファイルを保存可能です。
標準フォルダー・ユーザーフォルダーを合わせて20,000ページ(モノクロ:当社標準原稿)または3,000件のファイルを保存可能です。

PDF作成機能 PCからPDFファイルで確認

本体にファイリングするデータと同じ画像のPDFデータを作成し、パソコンから参照することが可能。簡単に本機内のデータを確認でき、作業効率を高めることができます。



HDDに一時保存 素早く再印刷できる

コピーやプリントするデータを簡単な操作でハードディスクの一時保存フォルダーに保存可能。ファイルを指定するだけで、スピーディに再印刷できます。

ショートカットキー 各機能を素早く使える

ホーム画面上にショートカットキーを設定する事により、各メディアから直接印刷する画面に移行できます。

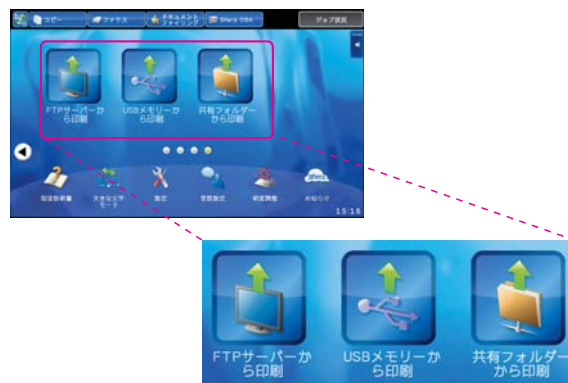

ファイル結合 複数のファイルを1つに

ドキュメントファイリングされた複数のファイルを1つのファイルに結合することもできます。資料や企画書をまとめたり分けたりする作業が簡単に行え、データを有効に活用できます。

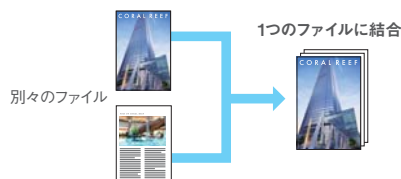

フォルダー管理 わかりやすく管理できる

保存したデータにユーザー名やパスワードをつけて保管することができます。また、ユーザーやグループごとに独自にフォルダーが作成でき、個人やグループの情報共有に便利です。

Web閲覧

複合機からウェブブラウジングが可能※

本体のタッチパネルを使って、直接Webを閲覧可能。資料の作成などに必要な情報に、その場で簡単にアクセスできます。

※オプションのウェブブラウジング拡張キット(MX-AM10)が必要です。

WebページやPDFファイルを直接プリント※

本体のタッチパネルに表示したWebページやPDFファイルを、そのまま出力可能。カタログや地図などの情報を手軽に出力できます。

※オプションのウェブブラウジング拡張キット(MX-AM10)が必要です。



使う人とオフィスへの優しさを追求。快適な環境から新しいビジネスが生まれる。

操作パネル

各機能を素早く使える

10.1インチカラー液晶タッチパネルは、チルトタイプによるユニバーサルデザインを採用。角度を変えることで、ユーザーに合わせて使い勝手を実現しています。



※ 設定角度については、装着オプションにより制約がある場合があります。

グリップハンドル

つかみやすさに配慮

上からでも下からでもつかみやすいグリップタイプのハンドルを採用。ロック機構を付けることで安全性も追求しました。



キー応答時間

使う人に合わせて設定

状況に応じて、キーの応答時間を設定。使う人に合わせてしっかりと操作できるように調節できます。

操作パネル表示

PCからの操作が可能

本体からの操作が困難な方でも、操作パネルで行うのと同じ操作がパソコンから行えます。
● リモートオペレーションパネルを利用するには別途ソフトウェアが必要です。
● 同時に2台以上のPCからのアクセスはできません。

操作ガイド表示

使う人をしっかりサポート

操作パネルに操作ガイドを表示可能。見やすい大型液晶パネルにより、各機能の使い方などを簡単に知ることができます。

文字デザイン

視認性の高い文字を採用

読みやすさに配慮したフォントデザインを選定。また、用途に応じて文字サイズを使い分けるなど、視認性の高さを追求しました。

音でお知らせ

設定変更を音でサポート

コピー倍率や濃度など段階的な設定を行う場合、基準値(倍率100%や濃度3など)になったところで音を出してお知らせ。設定変更をより確実にサポートする機能です。

多言語表示

グローバルに使いこなせる

タッチパネルの言語を日本語の他、英語・フランス語など全23言語に対応。外資系企業や海外の方が多く働くオフィスで活躍します。

マシンの状態を遠隔で監視し、効率的なサービス&メンテナンスを実現。

SHARP POWERNET SYSTEM®

| シャープパワーネットシステム |

デジタル複合機のサービスやメンテナンスをもっと効率化したい。そのために生まれたのがシャープパワーネットシステムです。通信環境を利用して、遠隔で稼働状況を監視。事前にトラブル内容を把握でき、素早い対応が可能です。

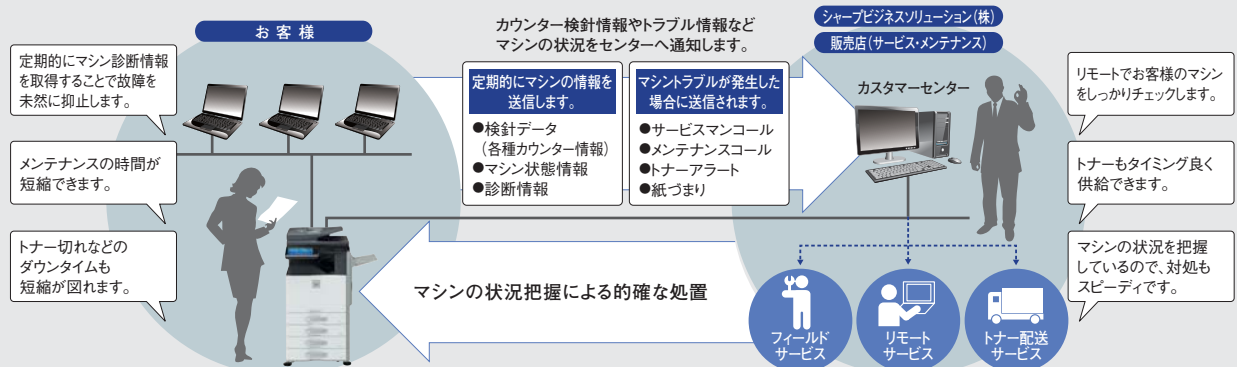

シャープパワーネットシステムでご利用いただける機能は機種や環境によって異なります。また、別途サービス契約が必要な場合がございます。詳しい内容につきましては、担当セールスにおたずねください。

サドルフィニッシャー (MX-FN10) 中とじ製本が可能

ステーブル止め・中とじ製本・パンチホール(オプション)といった多彩な仕上げ処理を自動化。クオリティの高い書類が作れます。また、パンフレットなど1枚ずつ折って排出する中折りにも対応。作業にかかる手間や時間を削減できます。



大容量給紙デスク (MX-DE20) 最大給紙容量7,400枚

省スペースながら2,750枚収納可能な新規大容量給紙デスクをご用意。オプションの大容量給紙トレイと併せて装着すれば、最大7,400枚の用紙をセット可能(64g/㎡紙使用時)。用紙補給の手間を減らします。



フィニッシャー (MX-FN17) 穴あけ/ステーブル止めも自動化

ステーブル止めからパンチホール(オプション)などの仕上げ処理を自動でこなします。コンパクトに本体内部に装着されるため、スペースを取らずに作業効率のアップが図れます。



収納式キーボード (MX-KB11 N) 文字入力を効率化

操作パネル下に収納式キーボードを装着可能。メール本文の入力やメールアドレスの登録、パスワードなどの文字入力の際、パソコンと同様のキータッチでスムーズに行うことができます。



パンチユニット (FN17用)
MX-PN11A
希望小売価格70,000円+税

フィニッシャー
MX-FN17
希望小売価格150,000円+税

ハンドセット
MX-HNX1
希望小売価格10,000円+税

長尺用紙給紙トレイ
MX-LT10
希望小売価格20,000円+税

プラスマクラスタイオン発生装置※1
MX-PC12
希望小売価格88,000円+税

プラスマクラスタイオン発生装置取り付けキット
MX-XB16
希望小売価格10,000円+税

キーボード
MX-KB11 N
希望小売価格44,000円+税

ミラーリングキット
MX-EB12 N
希望小売価格50,000円+税

サドルフィニッシャー※2
MX-FN10
希望小売価格260,000円+税

パンチユニット (FN10用)
MX-PNX5A
希望小売価格70,000円+税

中継ユニット
MX-RB10 N
希望小売価格40,000円+税

1段給紙デスク
MX-DE12
希望小売価格150,000円+税

2段給紙デスク
MX-DE13
希望小売価格250,000円+税

3段給紙デスク
MX-DE14
希望小売価格300,000円+税

大容量給紙デスク
MX-DE20
希望小売価格380,000円+税

大容量給紙トレイ (A4)※3
MX-LC11
希望小売価格150,000円+税

※1 プラスマクラスタイオン発生装置取り付けキット (MX-XB16) が必要です。※2 MX-DE12/DE13/DE14/DE20のいずれかとMX-RB10 Nの装着が必要です。※3 MX-DE12/DE13/DE14/DE20のいずれかの装着が必要です。

XPS拡張キット	MX-PUX1	希望小売価格 110,000円+税	SharpFiling追加1ライセンスキット※2	MX-UFX1A	希望小売価格 15,000円+税
バーコード用フォントキット	MX-PF10	希望小売価格 60,000円+税	データセキュリティキット (非認証版)	MX-FR41U	希望小売価格 153,000円+税
漢字フォントキット	MX-PF11	希望小売価格 60,000円+税	ICカード (5枚入り)	MX-CCX1	希望小売価格 71,000円+税
回線増設キット (2回線/3回線) ※1	MX-FL10	希望小売価格 100,000円+税	ICカードリーダーライター (非接触)	MX-EC13	希望小売価格 115,000円+税
済スタンプユニット	AR-SU1	希望小売価格 10,000円+税	SharpAccountant Professional®ライセンスキット	MX-AK10	希望小売価格 470,000円+税
インターネットファクス拡張キット	MX-FWX1	希望小売価格 30,000円+税	SharpAccountant Lite®1ライセンスキット	MX-AKX3	希望小売価格 100,000円+税
スキャナー機能拡張キット	MX-EB11	希望小売価格 120,000円+税	Sharp Print System®ライセンスキット	MX-AK11	希望小売価格 470,000円+税
ウェブブラウジング拡張キット	MX-AM10	希望小売価格 50,000円+税	ステーブルカートリッジ (FN10サドルステッチ用 約2,000本×3個)	AR-SC3	希望小売価格 4,000円+税
アプリケーション拡張キット	MX-AMX1	希望小売価格 60,000円+税	ステーブルカートリッジ (FN10用/FN17用 約5,000本×3個)	MX-SCX1	希望小売価格 7,500円+税
Sharpdesk5ライセンスキット	MX-USX5	希望小売価格 36,000円+税			
SharpFiling5ライセンスキット	MX-UFX5	希望小売価格 60,000円+税			

※1 3回線増設時は回線増設キットは2台必要となります。※2 この商品をご利用になる場合はSharpFiling5ライセンスキット (MX-UFX5) が必要です。

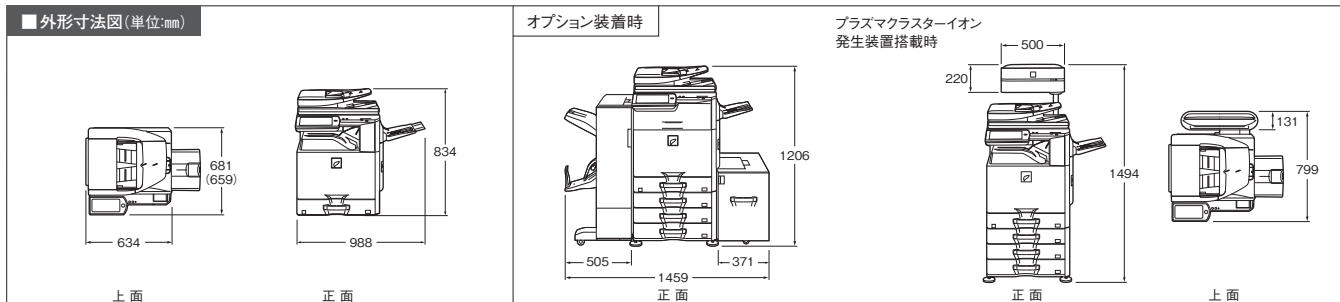

● ()内はMX-2640FN/3140FNの寸法です。

オフィスの快適な空気環境を目指します。

プラスマクラスターイオン発生装置(MX-PC12)*1

適用床面積:約14畳(約23m²)



プラスマクラスター技術で実証している主な効果 ●約8~10畳相当の試験空間におけるプラスマクラスターイオン発生装置を用いた実証結果であり、実使用空間での実証結果ではありません。イオン濃度が同等であれば同様の効果が得られると考えられます。●プラスマクラスターの効果は、使用場所の状況(温度・湿度、広さ、形状、エアコン・換気などの使用の有無、商品の設置場所など)や商品特性、使い方(イオンの吹き出し方向・運転モード・運転時間など)によって異なります。

オプションとしてプラスマクラスターイオン発生装置を本体に装着でき、オフィスの浮遊カビ菌*2や

浮遊菌*3の作用を抑え、付着臭*4も分解します。

浮遊カビ菌*2を除去

約31m³(約8畳相当)の試験空間、イオン濃度3,000個/での約195分後の効果です。◆

浮遊菌*3の作用を抑制

約40m³(約10畳相当)の試験空間、イオン濃度4,700個/での約38分後の効果です。◆

付着臭*4を分解・除去

約41m³(約10畳相当)の試験空間、イオン濃度7,000個/での約80分後の効果です。ニオイの種類・強さ・対象物の素材などによってニオイ除去効果は異なります。

プラスマクラスターイオン発生装置(オプション)



◆については実使用空間での実証結果ではありません。

*1 プラスマクラスターイオン発生装置取り付けキット(MX-XB16)が必要です。*2 <浮遊カビ菌> ●試験機関: (財)石川県予防医学協会 ●試験方法: 約31m³(約8畳相当)の試験空間にプラスマクラスターイオンを放出し、浮遊カビ菌をエアサンプラーにて測定。(プラスマクラスターイオン濃度: 3,000個/cm³) ●試験結果: 約195分で除去率99%。*3 <浮遊菌> ●試験機関: 米田 ハーバード大学公衆衛生大学院 名誉教授メルビン・ファース博士 ●試験方法: 約40m³(約10畳相当)の試験空間に、ある1種の菌を浮遊させ、プラスマクラスターイオンを放出し、その後、試験空間内の菌を回収し、空気中の菌除去率を測定。(プラスマクラスターイオン濃度: 4,700個/cm³) ●試験結果: 約38分で99%抑制。*4 <付着臭> ●試験機関: 当社調 ●試験方法: 約41m³(約10畳相当)の試験空間にて、タバコのニオイ成分を含ませた布片にプラスマクラスターイオンを照射し、脱臭効果を6段階臭気強度表示法にて評価。(プラスマクラスターイオン濃度: 7,000個/cm³) ●試験結果: 約80分で気にならないレベルまで脱臭。(ニオイの種類・強さ・対象物の素材などによって、ニオイ除去効果は異なります。)* 当技術マークの数字は、高濃度プラスマクラスターイオン発生デバイス搭載のプラスマクラスターイオン発生装置(オプション)を搭載したデジタル複合機を壁際に置いて、風量最大運転時に高濃度プラスマクラスター7000適用床面積の部屋の中央付近(床から高さ1.5m)の地点で測定した空中に吹き出される1cm²あたりのイオン個数の目安です。●適用床面積: 約14畳(約23m²) 左記より広い面積でご使用する場合は、担当セールスにおたずねください。

■ サドルフィニッシャー		■ フィニッシャー	
名称	サドルフィニッシャー(MX-FN10)	名称	フィニッシャー(MX-FN17)
用紙サイズ 使用可能用紙	用紙サイズ: 本体給紙仕様にする 紙厚: 55~300g/m ²	用紙サイズ: 本体給紙仕様にする 紙厚: 55~300g/m ²	
トレイ数	1トレイ+サドルステットレイ	1トレイ	
トレイ容量(80g/m ²)	トレイ/ノンステープル A3ワイド/A3/B4/A5R: 500枚 その他サイズ: 1,000枚 ステープル A4/A4R/B5/B5R: 500枚または1,000枚 A3/B4: 500枚または500枚 サドルステットレイ/10部(11~15枚)、15部(6~10枚)、20部(1~5枚) ●A3ワイド/A5Rはオフセット排紙できません。	ノンステープル A3ワイド/A3/B4/250枚 その他サイズ: 500枚 ステープル A3/B4: 30部または250枚または35.5mm以下 A4/A4R/B5: 30部または500枚または71mm以下 ●A3ワイド/B5R/A5Rはオフセット排紙できません。	
ステープル枚数*	最大50枚(A4, A4R, B5, B5R) 最大25枚(A3, B4)	最大50枚(A4, A4R, B5) 最大30枚(A3, B4)	
ステープル位置	手前1ヵ所、奥1ヵ所、中央2ヵ所	手前1ヵ所、奥1ヵ所、中央2ヵ所	
中とじ/中折り	最大とじ枚数: 中とじ: 15枚(14枚(80g/m ²)+1枚(209g/m ²)) 中折り: 1枚 用紙サイズ: A3, B4, A4R 紙厚: 60~209g/m ²	—	
電源	本体より供給	本体より供給	
大きさ	排紙トレイ収納時: 幅497×奥行631×高さ988mm 排紙トレイ引き出し時: 幅656×奥行631×高さ988mm	排紙トレイ収納時: 幅428×奥行593×高さ198mm 排紙トレイ引き出し時: 幅612×奥行593×高さ198mm	
質量	約40kg	約12kg	

*48枚(80g/m²)と表紙、裏表紙2枚(256g/m²)まで可能。

■ パンチユニット	
名称	パンチユニット(MX-PNX5A) サドルフィニッシャー(MX-FN10用)
パンチ可能用紙サイズ	A3~B5R ●OHP等 特殊用紙は不可。
パンチ穴数	2穴
電源	サドルフィニッシャーより供給
大きさ	幅122×奥行604×高さ248mm
質量	約3.5kg

■ パンチユニット	
名称	パンチユニット(MX-PN11A) フィニッシャー(MX-FN17用)
パンチ可能用紙サイズ	A3~B5R ●OHP等 特殊用紙は不可。
パンチ穴数	2穴
電源	フィニッシャーより供給
大きさ	幅98×奥行477×高さ137mm
質量	約3kg

■ 1段給紙デスク		■ 2段給紙デスク		■ 3段給紙デスク		■ 大容量給紙デスク		■ 大容量給紙トレイ	
名称	1段給紙デスク(MX-DE12)	2段給紙デスク(MX-DE13)	3段給紙デスク(MX-DE14)	大容量給紙デスク(MX-DE20)	大容量給紙トレイ(MX-LC11)				
用紙サイズ 使用可能用紙	A3~A5R, カスタム 普通紙: 60~105g/m ² 厚紙: 106~220g/m ²	A3~A5R, カスタム* 普通紙: 60~105g/m ² 厚紙: 106~220g/m ² *上段トレイのみ。	A3~A5R, カスタム* 普通紙: 60~105g/m ² 厚紙: 106~220g/m ² *上段トレイのみ。	上段トレイ: A3~A5R, カスタム 普通紙: 60~105g/m ² 厚紙: 106~220g/m ² トレイ(左): A4, B5 トレイ(右): A4 普通紙: 60~105g/m ²	A4, B5(60~105g/m ²)				
給紙容量	550枚(550枚×1)	1,100枚(550枚×2)	1,650枚(550枚×3)	上段トレイ: 550枚 トレイ(左): 1,300枚 トレイ(右): 900枚	4,000枚(64g/m ²)				
電源	本体より供給	本体より供給	本体より供給	本体より供給	本体より供給				
大きさ	幅583×奥行577×高さ382mm	幅583×奥行577×高さ382mm	幅583×奥行577×高さ382mm	幅583×奥行577×高さ382mm	幅370×奥行575×高さ520mm				
質量	約21kg	約23kg	約28kg	約31kg	約30kg				

■ 無線LAN(内蔵型)(標準装備)	
準拠規格	無線LAN標準プロトコル IEEE802.11 n/g/b
伝送方式	OFDM方式(IEEE802.11n/g) DS-SS方式(IEEE802.11b)
周波数帯・チャンネル	IEEE802.11n/g/b: 2.4GHz 11b(1~14ch)/11g/n(1~13ch)
データ転送速度(規格値)*1	IEEE802.11n 最大150Mbps/IEEE802.11g 最大54Mbps/IEEE802.11b 最大11Mbps
セキュリティ	WEP, WPA-PSK, WPA-EAP*2, WPA2-PSK, WPA2-EAP*2

*1 表示の数値は無線LAN規格の理論上の最大値であり、実際のデータ転送速度を示すものではありません。*2 アクセスポイントモード時は使用不可。

■ 無線LANについて

- 本製品は、電波法に基づく小電力データ通信システムの無線局の無線設備として、技術基準適合証明を受けています。したがって、本製品を使用するときに無線局の免許は必要ありません。また、日本国内のみ使用できます。
- 本製品は、技術基準適合証明を受けていますので、分解/改造をすると法律で罰せられることがあります。
- 利用環境について: 無線LANが届く範囲は、遮蔽物の材質、設置場所、周囲の電波による影響やデータ転送速度など使用環境によって通信距離が短くなったり、通信できない場合があります。
- 電波干渉について: 本製品は使用周波数帯は2.4GHz帯です。この周波数帯では、電子レンジ等の産業・科学・医療機器のほか、他同種無線局、工場の製造ライン等で使用される免許を要する移動体識別用構内無線局、免許を要しない特定小電力無線局、アマチュア無線局等(以下、「他の無線局」と略す。)が運用されています。
- 本製品の使用前に、近くに「他の無線局」が運用されていないことを確認してください。
- 万が一、本製品と「他の無線局」との間に電波干渉が発生した場合は、速やかに本製品の使用チャンネルを変更するか、使用場所を変えるか、または本製品の運用を停止してください。
- その他、本製品から「他の無線局」に対して電波干渉の事例が発生した場合など、何かお困りのことが起きたときは、最寄りのシャープお客様相談窓口までご連絡ください。お客様ご相談窓口のご連絡先については、マシン本体に付属の取扱説明書をご参照ください。

▶ 現品表示の意味

本製品と梱包箱には、以下に示す現品表示が記載されています。

(1) 2.4 : 2.4GHz帯で使用する、無線設備を表しています。
 (2) DS/OF : 変調方式がDS-SS方式およびOFDM方式であることを示しています。
 (3) 4 : 想定される干渉距離が40m以下であることを示しています。
 (4) ■■■■ : 2,400MHz~2,483.5MHzの全体域を使用し、かつ移動体識別装置の帯域を回避可能であることを意味しています。

■ 無線LANをご使用時におけるセキュリティに関するご注意

- 無線LANでは、LANケーブルを使用する代わりに、電波を利用してパソコン等と無線親機間で情報のやり取りを行うため、電波の届く範囲であれば自由にLAN接続が可能な利点があります。その反面、電波はある範囲内であれば障害物(壁等)を越えてすべての場所に届くため、セキュリティに関する設定を行っていない場合、以下のような問題が発生する可能性があります。
- 通信内容を盗み見られる
 - 悪意ある第三者が電波を故意に傍受し、通信内容を盗み見られる可能性があります。
 - IDやパスワードまたは、クレジットカード番号の個人情報
 - メール内容など
 - 不正に侵入される
 - 悪意ある第三者が、無断で個人や会社内のネットワークへアクセスし、下記の行為をされてしまう可能性があります。
 - 個人情報や機密情報を取り出す(情報漏えい)
 - 特定の人物になりすまして通信し、不正な情報を流す(なりすまし)
 - 傍受した通信内容を書き換えて発信する(改ざん)
 - コンピューターウイルスを流し、データやシステムを破壊する(破壊)など
- なお、無線LANの仕様上、特殊な方法によりセキュリティ設定が破られることもありますのでご理解の上、ご使用ください。

基本仕様

コピー仕様	
形 式	デスクトップ
カラー対応	フルカラー
複写方式	レーザー静電複写機
解像度	読み取り モノクロ:600×600dpi、600×400dpi、600×300dpi フルカラー:600×600dpi 書き込み 600×600dpi、9600dpi相当×600dpi
階調	読み取り 256階調 / 書き込み 256階調相当
複写原稿	最大A3 / シート・ブック原稿
複写サイズ	A37ド(305×457mm)～A5R/カスタム(郵便はがき※) / 封筒(長形3号・長形4号・洋形2号・洋形4号・角形2号・角形3号) 本体トレイ A3/B4/A4/A4R/B5/B5R/A5R マルチ手差しトレイ A3ワイド(305×457mm)～A5R/郵便はがき※ / 封筒/カスタム ※日本郵便株式会社発行のはがきを郵便はがきと記載しています。 欠け幅 先端4±1mm、後端5mm以下 左右端 合計4mm±2mm
用紙タイプ	本体トレイ:普通紙/厚紙(220g/m ² まで) マルチ手差しトレイ:普通紙/厚紙/薄紙/特殊紙(封筒/はがき用紙/ラベル紙/光沢紙/タブ紙/OHP) ●使用条件、用紙種類によっては正しく印刷されない場合があります。
ウォームアップタイム	18秒 ●環境により異なる場合があります。
ファーストコピータイム	MX-3640FN フルカラー:6.8秒※ モノクロ:5.2秒※ MX-3140FN フルカラー:7.9秒※ モノクロ:5.8秒※ MX-2640FN フルカラー:8.1秒※ モノクロ:5.9秒※ ※A4ヨコ送りで給紙。●本機の状態により異なる場合があります。
連続複写速度※ (シッター非動作時)	フルカラー/モノクロ A4・B5ヨコ A4・B5タテ B4 A3
	MX-3640FN 等倍時/縮小時/拡大時 36枚/分 23枚/分 20枚/分 17枚/分
	MX-3140FN 等倍時/縮小時/拡大時 31枚/分 20枚/分 17枚/分 15枚/分
	MX-2640FN 等倍時/縮小時/拡大時 26枚/分 19枚/分 16枚/分 14枚/分
複写倍率	※同一原稿の連続速度。画像安定化処理のために、出力を一時的に中断する場合があります。 等倍1:1±0.8% 拡大 115%、122%、141%、200%、400% 縮小 25%、50%、70%、81%、86% ズーム幅 25%～400%の範囲で1%ごとに376段階 両面原稿自動送り装置使用時は、25%～200%。
給紙方式/給紙容量	1トレイ方式(550枚)+マルチ手差しトレイ(100枚)=650枚 ●64g/m ² 紙の場合。
最大給紙方式/最大給紙容量	4トレイ方式((550枚)+(550枚+1,300枚+900枚))+マルチ手差しトレイ(100枚)+大容量給紙トレイ(4,000枚)=7,400枚 ●64g/m ² 紙の場合。
連続複写	1～999枚
メモリー容量	標準4GB HDD 320GB ●1GBは10倍バイトとして換算しています。実際のHDD容量は少なくなります。
電源	AC100V、15A(50Hz/60Hz共通)
最大消費電力	最大1.45kW以下(デスク等オプション含む)
エネルギー消費効率	MX-3640FN:137kWh/年 区分:複合機a MX-3140FN:122kWh/年 区分:複合機a MX-2640FN:113kWh/年 区分:複合機a ※省エネ法(平成25年3月1日付)で定められた測定方法による数値。
大きさ(突起部含む)	MX-3640FN:幅634×奥行681×高さ834mm MX-3140FN:幅634×奥行659×高さ834mm MX-2640FN:幅634×奥行659×高さ834mm
質量	MX-3640FN:約77kg MX-3140FN:約76kg MX-2640FN:約76kg
機械占有寸法	MX-3640FN:幅988×奥行681mm MX-3140FN:幅988×奥行659mm MX-2640FN:幅988×奥行659mm ●右側排紙トレイ伸長時。

※1 お使いの電話回線によっては通信できない場合がありますので、詳しくは担当セールスにおたずねください。※2 ITU-T(国際電気通信連合)により、標準化されたスーパー-G3ファクシミリ33.6kbps電送方式に準拠。A4判700字程度の原稿を標準画質(8×3.85本/mm)で高速モード(33.6kbps)送信時の速さです。これは画像情報のみの電送速度で通信の制御時間は含まれておりません。なお、実際の送信時間は、原稿の内容、相手機種、回線の状態によって異なります。※3 ワンタッチダイヤル、グループダイヤルに登録可能な電話番号/アドレスの総件数は6,000件まで。

■商品ご理解のために

■商品ご使用について ●当製品は日本国内仕様です。海外では使用できません。●本体希望小売価格には感光体、現像剤などの消耗品は含まれておりません。●製品改良のため、仕様および外観の一部を予告なく変更することがあります。また、商品の色調は印刷のため実物とは異なる場合もありますので、あらかじめご了承ください。●MX-3640FN/3140FN/2640FNのご使用にあたっては、別途保守サービスの契約が必要となります。方式、料金等詳細については担当セールスにおたずねください。●当社はこのMX-3640FN/3140FN/2640FNの補修用性能部品を製品の製造打ち切り後7年間保有しています。補修用性能部品とはその製品の機能を維持するために必要な部品です。●著作権の目的となつての著作物は、個人的な範囲で使用する以外、複写することを禁じられています。●紙幣、有価証券、郵便切手などには、法律によって、その複写物を所有するだけでも罰せられるものもありますのでご注意ください。●カタログについてのご注意 ●当カタログに掲載された製品の中には品切れになるものもありますので、販売店にお確かめのうえ、お選びください。●ECOLUTION、Data Cabinet Online、Print System Online、Accountant Professional Online、3sweb、Sharp OSA、Sharpdesk、Sharpdesk Mobile、SharpFiling、Mycrostron-HGはSHARPの登録商標です。●Macintoshは、Apple Inc.の商標です。●IOSは、Ciscoの米国およびその他の国の登録商標または商標であり、Apple Inc.がライセンスに基づき使用しています。●iPhone、iPad、iPodは、米国および他の国々で登録されたApple Inc.の商標です。●AirPrint、AirPrintロゴは、Apple Inc.の商標です。●BMLinkSは一般社団法人ビジネス機構・情報システム産業協会(JBMIA)の商標です。●Microsoft、WindowsおよびWindows Vista、Windows Serverは米国Microsoft Corporationの米国、日本およびその他の国における登録商標または商標です。●Adobe、Adobeロゴ、およびPostScriptは、Adobe Systems Incorporated(アドビシステムズ社)の商標です。●ESC/Pはセイコーエプソン株式会社の登録商標です。●FeliCaはソニー株式会社の登録商標です。●SSFCは日本印刷株式会社の登録商標です。●MIFAREはNXP Semiconductorsの登録商標です。●ELWISE、eLWISE、カードシリアルIDおよび.com-IDはNTTコミュニケーションズ株式会社の登録商標です。●その他記載された会社名およびロゴ、製品名などは該当する各社の商標または登録商標です。●液晶画面はハメコ合材です。実際の使用状態とは異なるものもあります。●このカタログに記載されている画像サンプルは機能説明のために作成したもので、実際の出力サンプルとは異なります。

安全にお使いいただくために

- ご使用前に「取扱説明書」をよくお読みのうえ、正しくお使いください。
- 電源は(15A)以上、(100V)の専用コンセントでお使いください。
- 必ずアース線を接続してください。故障や漏電の場合、感電する恐れがあります。

●リース・クレジットのご利用は シャープファイナンスへ。

当機種は、「グリーン購入法」適合商品です。
MX-3640FN/3140FN/2640FNは、2001年4月に施行されたグリーン購入法(国等による環境物品等の調達に関する法律)が定める基準をクリアしている、環境に配慮した商品です。弊社の環境活動については、インターネットホームページにて紹介させていただきます。

■このカタログについてのお問い合わせは、お近くの販売店にご相談ください。もし、販売店でお分かりにならないときは、下記におたずねください。

●ご相談窓口…

シャープビジネスソリューション株式会社 沖縄シャープ電機株式会社
札幌(011)642-8180 さいたま(048)653-5180 名古屋(052)332-4570 大阪(06)6625-3301 高松(087)823-4980 沖縄(098)862-2231
仙台(022)288-9152 東京(03)5446-8388 金沢(076)249-9033 広島(082)874-6100 福岡(092)572-2617

シャープホームページ
下記のインターネットホームページアドレスで、新製品に関する情報提供を行っています。
<http://www.sharp.co.jp>

シャープビジネスソリューション株式会社ホームページ
下記のインターネットホームページアドレスで、新製品に関する情報提供を行っています。
<http://www.sharp-sbs.co.jp>

シャープ株式会社
本社 〒545-8522 大阪市阿倍野区長池町22番22号

■お求めは信用と技術を誇る当店で ■アフターサービスのお申し込みはお買い上げの店へ

このカタログの内容は、2015年11月現在のものです。
ビ(ド)-1228 R.10 [MX3640R]

●このカタログは資源環境保護のため、再生紙を使用しています。
●このカタログは環境に配慮した植物油インキを使用しています。

VEGETABLE OIL INK

ネットワークプリンター仕様	
形 式	内蔵型
連続プリント速度	連続複写速度と同じ
解像度	データ処理 600×600dpi、1200×1200dpi プリント 600×600dpi、1200×1200dpi、9600dpi相当×600dpi
ページ記述言語	標準:SPDL2-c※1、Adobe®PostScript®3™ オプション:XPS※2
対応プロトコル	TCP/IP(LPD/Port9100/IP/SMB/FTP/WSD/POP3<E-mailプリント>/HTTP/BMLinkS)、IPX/SPX、EtherTalk
対応OS※3	Windows®XP、Windows Vista®、Windows®7、Windows®8、Windows®8.1、Windows®10、Windows Server®2003、Windows Server®2008、Windows Server®2012、Macintosh(Mac OS X 10.4/10.5/10.6/10.7/10.8/10.9/10.10)
内蔵フォント	SPDL2-c※1 欧文:80書体、和文フォント:2書体※4、バーコード用フォント※5:28書体 Adobe®PostScript®3™ 欧文:139書体、和文フォント:2書体 ESC/P、ESC/Pスーパー 欧文:ローマン、サンセリフ、和文:明朝、ゴシック
エミュレーション	ESC/P、ESC/Pスーパー
メモリー	本体システムメモリーおよびハードディスクを利用。
インターフェース	10BASE-T/100BASE-TX/1000BASE-T、USB 2.0(ハイスピードモード)

※1 SPDLはSharp Printer Description Languageの略称です。※2 オプションのXPS拡張キット(MX-PUX1)が必要です。(XPSはXML Paper Specificationの略称です。)※3 接続できない場合もありますので、詳しくは担当セールスにおたずねください。※4 オプションの漢字フォントキット(MX-PF11)が必要です。※5 オプションのバーコード用フォントキット(MX-PF10)が必要です。

●ドライバソフトはオフィスソリューションホームページよりダウンロードできます。(http://www.sharp.co.jp/business/print/)

ネットワークスキャナー仕様	
形 式	カラススキャナー
読み取り解像度(主走査/副走査)	100×100dpi 150×150dpi 200×200dpi 300×300dpi 400×400dpi 600×600dpi(プッシュスキャン) 50～9600dpi※1(プルスキャン)
原稿読み取り速度(A4ヨコ)	モノクロ:片面原稿50枚/分 両面原稿20ページ/分 カラー:片面原稿50枚/分 両面原稿20ページ/分 ●当社標準原稿(A4サイズ6%原稿)標準モード、カラー自動判別オフ時、原稿のデータ量により速度は変動します。
インターフェース	10BASE-T/100BASE-TX/1000BASE-T、USB2.0(外部メモリーデバイス保存時)
対応プロトコル	TCP/IP(IPv4)
対応OS※2	プルスキャン(TWAIN) Windows®XP、Windows Vista®、Windows®7、Windows®8、Windows®10、Windows®Server®2003、Windows Server®2008、Windows Server®2012
出力フォーマット	モノクロ:TIFF、PDF、PDF/A、暗号化PDF、XPS※3 グレースケール/カラー:TIF、JPG、PDF、PDF/A、暗号化PDF、XPS、高圧縮PDF※4 圧縮方式:モノクロ:非圧縮、G3(MH)、G4(MMR)、グレースケール/カラー:JPEG(高圧縮、中圧縮、低圧縮)
ドライバー	TWAIN準拠

※1 解像度を大きくすると読み取り範囲を小さくする必要があります。※2 接続できない場合もありますので、詳しくは担当セールスにおたずねください。※3 XPSはXML Paper Specificationの略称です。※4 オプションのスキャナー機能拡張キット(MX-EB11)が必要です。

原稿自動送り装置(標準装備)	
名 称	両面原稿自動送り装置
原稿送り装置の種類	両面原稿自動送り装置
原 稿 サ イ ズ	A3～A5
原 稿 種 類	片面:薄紙35～49g/m ² (薄紙モード) 普通紙:50～128g/m ² 両面:50～105g/m ²
原稿の収容枚数	100枚(80g/m ²)または最大積載高さ13mmまで
原稿読み取り速度(コピー時)	モノクロ:片面原稿50枚/分(A4ヨコ)(600×400dpi時) カラー:片面原稿36枚/分(A4ヨコ)(600×600dpi時)

【コピーできる用紙の範囲と種類】
■サイズ: A3ワイド～A5Rおよび郵便はがき
■坪量: 55g/m²～300g/m²ただし55g/m²～59g/m²、221g/m²～300g/m²の用紙は手差しトレイから給紙。
●特殊紙(封筒、はがき、はがき用紙、ラベル紙、光沢紙、タブ紙、OHP等)および坪量106g/m²～300g/m²の用紙をお使いになる際は、お買い上げ販売店または最寄りのシャープお客様相談窓口へお問い合わせください。

プラズマクラスターロゴおよびプラズマクラスター、Plasmaclusterは、シャープ株式会社の登録商標です。