

SHARP

デジタル複合機

MX-M354FP/M314FP/M264FP

MX-M354FP システム 希望小売価格※ 1,824,000円+税
本 体 希望小売価格 1,510,000円+税

MX-M314FP システム 希望小売価格※ 1,664,000円+税
本 体 希望小売価格 1,350,000円+税

MX-M264FP システム 希望小売価格※ 1,464,000円+税
本 体 希望小売価格 1,150,000円+税

高画質と優れた操作性を追求。
ビジネスをサポートする高機能デジタル複合機。



ECOLOGY × SOLUTION
SHARP DOCUMENT **ECOLUTION**

コピー・プリントスピード(モノクロA4ヨコ)

MX-M354FP

MX-M314FP

MX-M264FP

35 枚/分 **31** 枚/分 **26** 枚/分

コピー

プリンター

カラー
スキャナー

ファクス



●写真はMX-M354FP、オプション装着時です。

※システム希望小売価格には本体、2段給紙ユニット(MX-DE18)、専用台(小)(MX-DS16)、フィニッシャー(MX-FN23)、排紙トレイユニット(MX-TE10)を含みます。

本カタログ掲載商品の価格には、配送・設置・付帯工事・オプション取付・使用済み複写機の引揚げなどの費用は含まれておりません。

追求したのは、タッチパネルによる使いやす



簡単操作を追求

直感的に使える7インチカラー液晶タッチパネル 効率化

マシンの状況をイラストや色で表示し視認性をアップ。高度な機能を直感的に使え、作業を効率化できます。

7インチカラー液晶タッチパネル

出力前に仕上がりを確認可能 効率化

プレビュー機能により、仕上がりのイメージを確認可能。見てから出力することで、ミスコピーを減らせます。

出力せずにファクスを確認可能 効率化

プレビュー機能により、ファクス受信データをパネルに表示。出力せずに内容を確認でき、用紙の節約にもつながります。

● 効率化を目指す

優れた操作性で高機能を効率的に使いこなす。



コンパクトなボディに1台4役

MX-M354FP (A4ヨコ 毎分35枚)

MX-M314FP (A4ヨコ 毎分31枚)

MX-M264FP (A4ヨコ 毎分26枚)

●:標準装備

	コピー	SPDL2 ^{※1} プリンター	ファクス	ネットワーク カラーキャナー	Fax データ転送	データ ^{※2} セキュリティ
MX-M354FP	●	●	●	●	●	●
MX-M314FP	●	●	●	●	●	●
MX-M264FP	●	●	●	●	●	●

※1 SPDLはSharp Printer Description Languageの略称です。

※2 電子データの暗号化および自動消去。当機能の設定につきましては、担当セールスにおたずねください。



さ。さらに、細部までクッキリ見せる高画質。



高画質で説得力アップ

カラスキャン 高画質で読み取る 営業支援

紙の文書をカラーで読み取り。電子データをPCサーバーに保存したり、E-mailに添付して送信するなど多彩に活用できます。

A3サイズカラスキャン



読み取り解像度
600×600dpi

原稿の種別を自動認識して画像処理。
下地に色の付いた原稿の黒文字や
色文字もシャープに読み取ります。

コピー 多様な原稿を高画質出力 営業支援

文字と写真が混在した原稿や繊細なイラストもくっきりとコピー。
600×600dpiの高解像度と画像処理技術で美しく出力できます。

プリント 1200×600dpiの高画質 営業支援

1200×600dpiの高解像度により、グラフなどの細い線や小さな
文字もくっきりとプリント可能。クオリティの高い出力が得られます。

● **営業力をサポート** 高画質入力・出力により提案書や資料の質を高める。



※ はICカードリーダーライター(MX-ECX2)装着時を表します。
※ 液晶画面は全てハメコシ合成です。

情報をしっかり守れるから、多彩に活用できる。



高度なセキュリティ

大切な情報を守る高度なユーザー認証 情報保守

操作パネルでのIDとパスワードによる認証の他、ICカードリーダー※1による認証も可能。また、外部サーバーでの認証も行えます。



埋め込み式ICカードリーダー

●ICカードリーダーライター (MX-ECX2) 接続時は、下記ICカードが使用できます。

FeliCa®	MIFARE®	eLWIS®	当社専用ICカード
IDm/SSFC/ユーザーエリア	UID	.com-ID	専用フォーマット

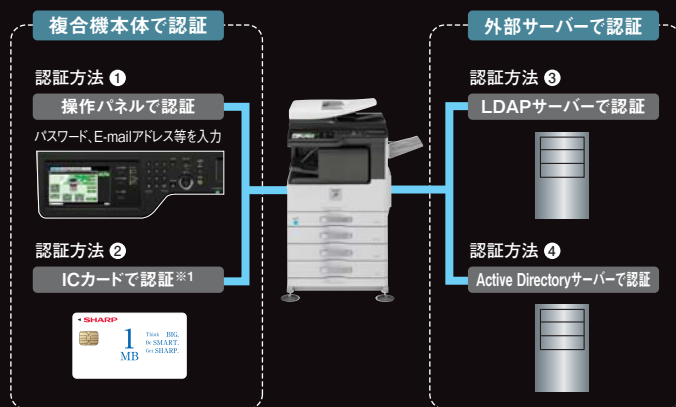

※1 オプションのICカードリーダーライター (MX-ECX2) が必要です。取付けには別途サービスパーツが必要となります。

電子データを暗号化、自動消去※2 情報保守

ハードディスクに蓄積するデータは、暗号化して保存。コピー出力後やファクス送信後の電子データは、自動的に消去します。

ネットワーク環境での「入り口」を制限 情報保守

特定のネットワークアドレス (IP/MACアドレス) を許可・拒否することで、外部からの不正なアクセスを制限します。

●MACアドレスは許可のみ。

簡単に個人情報情報を削除可能※2 情報保守

本体リース完了後、ジョブデータや保存された画像データなどの情報をすべて消去。設定などを工場出荷時の状態に戻します。

※2 当機能の設定につきましては、担当セールスにおたずねください。

E-mail送信前に認証を実施するSMTP認証

データ通信の送受信を暗号化するSSL通信/IPsec

● 情報を保守する

高度なセキュリティ性能で大切な情報を守る。



複写サイズ

A3～A5・郵便はがき※

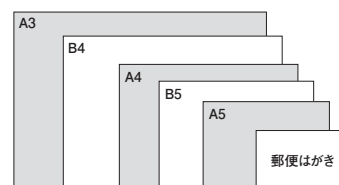

※日本郵便株式会社発行のはがきを郵便はがきと記載しています。

多彩な省エネ機能で経費と用紙を節約。



省エネを追求

消費電力を抑えてTEC値の低減を追求

エコ技

多彩な節電機能を搭載することで、TEC値の低減を追求。環境に配慮した性能を備え、電気料金の低減も可能とします。

TEC値
MX-M264FP
1.7kWh/週

TEC値
MX-M314FP
2.1kWh/週

TEC値
MX-M354FP
2.3kWh/週

TEC値とは「Typical Electricity Consumption」の略。1週間の標準消費電力量のことで「国際エネルギースタープログラム」適合における基準となる値です。



スキャナー光源にLEDを採用

エコ技

原稿読み取り部の光源に、消費電力の少ないLEDを採用。



LED光源



待機時消費電力を抑える節電ボタン

エコ技

プレビュー機能で用紙を節約

エコ技

■ 使用状況に合わせて省エネ運転する エコ学習機能

■ ファクス/ネットワーク待機時の消費電力1W以下*

*電源OFF時のファクス待受モード時。TCP/IP・有線LAN接続時。

● 省エネで経費節約

低消費電力を目指し、電気料金を抑える。

標準装備

- コピー
- ジョブセパレーター
- USBダイレクトプリント
- SPDL2プリンター*
- 7インチカラー液晶タッチパネル
- ファクス受信データ転送
- ネットワークカラーレスキャナー
- 両面印刷
- LDAP対応アドレス帳
- ファクス
- 電子ソート
- ファクス受信ランプ
- ドキュメントファイリング
- カードスキャン
- 両面原稿自動送り装置
- USBメモリースキャン

* SPDLはSharp Printer Description Languageの略称です。

主なオプション*

- フィニッシャー
- 本体一体型キーボード
- ICカードリーダーライター
- プラズマクラスターイオン発生装置
- USB無線LANアダプター
- 1段/2段給紙ユニット

* オプションの詳細は9ページをご参照ください。

コピーもプリンターも高速・高画質。高効率処理により



コピー

大量コピーを素早く、仕分けまで処理できる。

A4ヨコ 毎分	MX-M354FP 35枚	MX-M314FP 31枚	MX-M264FP 26枚
------------	-------------------------	-------------------------	-------------------------

大量コピーも素早く処理する毎分35枚※ 効率化

多ページや多部数コピーをスピーディに処理。待ち時間を減らせ、急ぎのコピーにも素早く対応できます。

※MX-M354FP。MX-M314FPは毎分31枚。MX-M264FPは毎分26枚。

ミスコピーを減らせるプレビュー機能 効率化

仕上がりイメージを7インチカラー液晶タッチパネルにわかりやすく表示。確認してから出力でき、ミスコピーが減らせます。

仕分けを効率化する電子ソート機能 効率化

電子ソート機能を使えば、複数枚の原稿の多部数コピーを素早く処理。また、オフセット機能により仕分け作業も効率化できます。



1度の読み込みで多多数コピー出力

会議用の
資料を素早く
コピー



仕分けから
ステープル
止めまで



両面原稿を効率的に読み取る 効率化

両面原稿自動送り装置を標準搭載。多ページの両面原稿も効率よくコピーでき、作業の手間と待ち時間を減らせます。

混載原稿
対応※



※混載原稿時は、両面原稿の読み取りには対応していません。

説得力が高まる鮮明コピー 営業支援

小さな文字や写真も美しくコピーできる高解像度を追求。クオリティの高い提案書や資料により、ビジネスアップをサポートします。

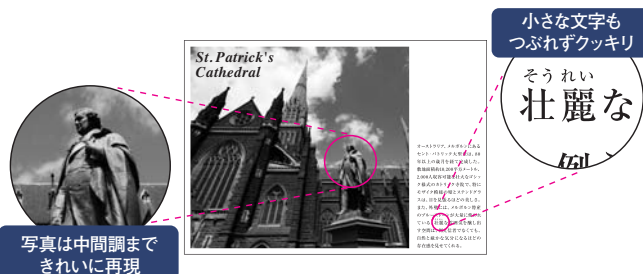

写真は中間調まで
きれいに再現

用紙を節約できる集約コピー/両面コピー 用紙節約

2枚、もしくは4枚の原稿を1枚に集約してコピー可能。両面コピーと合わせることで、さらに用紙を節約できます。

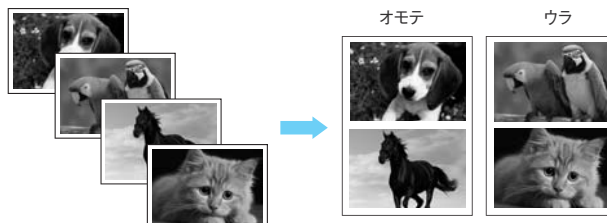

4枚のバラバラな原稿

4枚の原稿を1枚にコピー

ステープル止めも自動化する フィニッシャー (オプション)

身分証の表裏を1枚の用紙にコピーする カードスキャン機能

ウォームアップタイム20秒で素早く対応

用紙補給の手間を減らせる 最大給紙容量2,300枚

大量コピーの前に1部だけ出力し確認できる お試しコピー

立ち上がりが早い ファーストコピー4.0秒 (MX-M354FP)※

※MX-M314FPは4.4秒。MX-M264FPは4.9秒。

ビジネスに役立つ多彩な機能

- | | | | | | |
|---------------------------------|---------------------------------|-----------------------------------|-----------------------------------|-----------------------------------|---|
| <input type="checkbox"/> 縦横独立変倍 | <input type="checkbox"/> 写真リピート | <input type="checkbox"/> 白黒反転 | <input type="checkbox"/> OHP合い紙挿入 | <input type="checkbox"/> 原稿枚数カウント | <input type="checkbox"/> 枠/センター/指定辺消去 |
| <input type="checkbox"/> ブック複製 | <input type="checkbox"/> 拡大連写 | <input type="checkbox"/> センタリング | <input type="checkbox"/> タブコピー | <input type="checkbox"/> 回転コピー | <input type="checkbox"/> 大量原稿モード |
| <input type="checkbox"/> 中とじコピー | <input type="checkbox"/> 鏡像コピー | <input type="checkbox"/> 表紙/合い紙挿入 | <input type="checkbox"/> 連結コピー | <input type="checkbox"/> とじしろコピー | <input type="checkbox"/> ジョブプログラム (48件) |

、手間と時間を減らせる。



プリンター 高画質プリンターをネットワークで共有できる。

A4用紙 毎分	MX-M354FP 35枚	MX-M314FP 31枚	MX-M264FP 26枚
------------	------------------	------------------	------------------

手軽につながる無線LAN対応※

効率化

本体にUSB無線LANアダプター（オプション）を接続すれば、パソコンやスマートフォンと無線で接続可能。配線を気にせず複合機を活用できます。

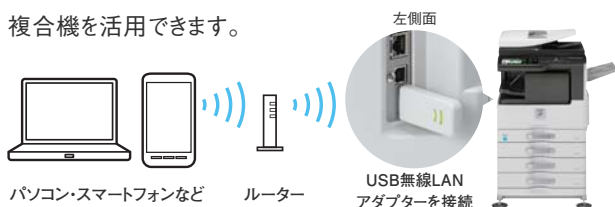

※ オプションのUSB無線LANアダプター（MX-EB13）が必要です。
仕様に関しては、USB無線LANアダプター（MX-EB13）専用カタログをご参照ください。
※ 無線LANルーターが別途必要です。

無線LAN 対応



複数のパソコンでプリンター機能を共有

効率化

高速ネットワーク環境に対応し、高度なプリンター機能をオフィスで共有可能。各種OSが混在するオフィスでも活用できます。



※ オプションのPS拡張キット（MX-PK11）が必要です。
● 最新のプリンタードライバーはドキュメントシステムホームページよりダウンロードできます。
(<http://www.sharp.co.jp/print/>)

各種ファイルを直接印刷できる

効率化

TIFF、JPEG、PDF※ファイルなどを直接本体に送信して印刷可能。また、E-mailの添付データを直接印刷することもできます。

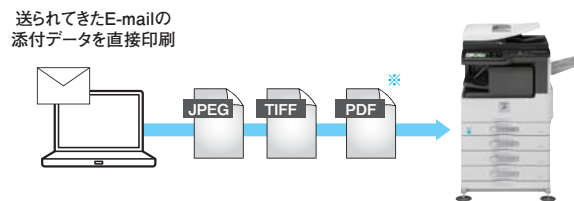

※ PDFデータのプリントにはオプションのPS拡張キット（MX-PK11）が必要です。

高解像度くっきり見える1200×600dpi

営業支援

細かな線画やグラフなどの小さな文字もくっきりと出力可能。クオリティの高い出力で、提案書や資料の印象をアップします。

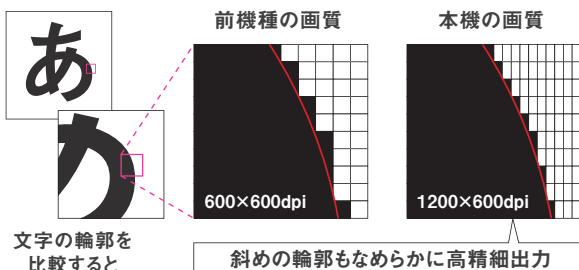

USBメモリーから直接印刷できる

効率化

パソコンを介さず、USBメモリーのデータを直接印刷可能。また、スキャンしたデータをUSBメモリーに保存することができます。



手間を減らせるフィットページ機能

効率化

用紙サイズに合わせて拡大・縮小。サイズを合わせる手間が減らせ、ミスプリントの発生を抑えます。

保守に役立つプリントホールド/親展プリント

効率化

本体から出力指示するまでデータを保管するプリントホールド機能や暗証番号を入力する親展プリント機能を搭載しています。

- 複数枚の原稿を1枚にまとめる N-upプリント
- 「極秘」などの文字をすかして印字するウォーターマーク機能
- BMLinkS に対応

- 用紙コストを節約できる 両面プリント
- 出力物を仕分けする ジョブオフセット機能
- 次世代インターネットプロトコル IPv6対応

書類を高速カースキャンし、電子データを一元管理。



カースキャナー

A3原稿を読み取り、ペーパーレスを推進する。

A3サイズカースキャナー搭載

用紙節約

写真入りの資料や提案書などをカラーで読み取って電子化し、ペーパーレスオフィスを推進。モノクロでは読み取りにくいマーカ―のチェック箇所なども、カラーならしっかり視認できます。



電子化で
オフィスが
スツクリ



多彩に活用できる送信機能

用紙節約

スキャンしたデータをFTPサーバーや共有フォルダーに送信。また、添付ファイルとしてE-mail送信できます。



※指定したパソコンへ直接送信するには、ネットワークスキャナツールLiteのインストールが必要です。
●ネットワークスキャナツールLiteはドキュメントシステムホームページよりダウンロードできます。
(<http://www.sharp.co.jp/print/>)

手軽にデータを持ち運べる

効率化

本体にUSBメモリーを差し込み、読み取ったデータを直接保存。複合機に接続されていないパソコンでも手軽にデータ活用ができます。

USB
メモリー
スキャン



多彩なフォーマットに対応

効率化

TIFF、PDF、PDF/A、暗号化PDF、JPEG、XPS (XML Paper Specification) に対応しています。

画像ファイルに情報を添付

効率化

スキャンした画像ファイルに、作成日時や作成者情報をXML形式のメタデータファイルとして添付できます。

※オプションのアプリケーション拡張キット(MX-AMX1)が必要です。
●メタデータとは画像データの属性や処理方法を示すデータです。

ドキュメントファイリング

コピーやプリント、イメージ送信データを、本体内蔵のハードディスクに保存できます。必要な時にデータを読み出して、印刷や送信することができ、作業の効率アップが図れます。

※1 送信データのみファイリング可能。※2 プリントデータは送信することはできません。



Sharp OSA®

Sharp OSA® (Open Systems Architecture) が複合機の機能とアプリケーションを連携。作業効率のアップをサポートします。

Sharp Print System®

複数台の複合機を効率よく運用し、情報の保守と無駄の少ない印刷環境を実現します。

Sharp OSA® ネットワークスキャナーツール

スキャン時の面倒な操作や、データ処理の手間を軽減できます。

SharpFiling® 連携システム

SharpAccountant Professional®

大・中規模オフィスにおける複数の複合機を集中管理し、効率的な運用をサポートします。

運用/管理アプリケーション

ネットワーク経由で各種アプリケーションと連携し、運用/管理効率のアップをサポートします。

Sharpdesk®

書類の検索がスピーディ。各ファイルの結合も簡単です。

SharpFiling®

使い慣れた書類棚と同じ感覚で電子データを活用。複合機との連携も可能です。

SharpAccountant Lite®

少台数の複合機に対する利用状況を集計・分析し、コスト削減を支援します。

ビジネスに役立つファクス機能も充実。



ファクス 高速多機能ファクスを搭載。用紙節約にも貢献。

SUPER
G3

W-NET
FAX

W-NET
FAX
Direct SMT21HG

ファクス受信データを多彩に転送

効率化

ファクスデータを共有フォルダーやFTPサーバー、E-mailなどへ転送可能。外出先でもファクス内容をスマートフォンなどで確認することができます。

設定登録先に自動的に振り分けて転送

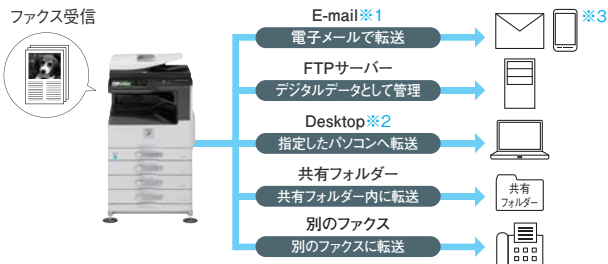

※1 携帯電話にE-mail転送する際は、受信データを常にプリントするに設定してください。また、データのバックアップ用に他の宛先に対して送信を指定してください。※2 ネットワークキャナツールLiteのインストールが必要です。●ネットワークキャナツールLiteはドキュメントシステムホームページよりダウンロードできます。(http://www.sharp.co.jp/print/) ※3 ドキュメントビューア、Adobe®Reader®LEがインストールされており、PDFデータがメール添付ファイルとして受信できるもの。接続条件によっては接続できない場合があります。●ドキュメントビューアはPicsel Technologiesにより実現しています。

取り忘れを防止するファクス受信ランプ

効率化

ファクス受信時やデータがメモリーに残っている際、ランプが点滅してお知らせ。

●節電モード時および電源OFF時のファクス待受モード時を除く。

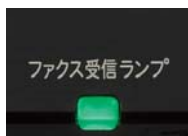

ビジネスに役立つ多彩な機能

- メモリー送受信
- 両面送受信
- 時刻指定送信
- 縮小送信
- Fコード対応
- ポーリング機能(送信要求機能)
- プログラムダイヤル
- ダイヤルイン対応※1
- 電話/ファクス自動切換
- 順次同報(500件)
- 回転送受信
- ブック/長尺原稿送信(最大1,000mmまで)※2
- ジョブオフセット
- ワンタッチダイヤル(1,000件)
- スーパー-G3ファクス
- PC-Fax送信
- インターネットFax※3

※1 別途NTTとの契約が必要です。※2 インターネットFaxは最大800mmまで送信可能です。※3 オプションのインターネットファクス拡張キット(MX-FWX1)が必要です。



ユニバーサルデザイン

細部にまで使いやすいデザインを追求。

押しやすさを追求

中央部をくぼませた押しやすいキー形状を追求しました。



効率的に入力できるキーボード※

本体に収納できるキーボードでファイル名やアドレスを簡単に入力できます。

※ オプション(MX-KB14 N)



パソコンに本体の操作パネルを表示して操作

本体からの操作が困難な方でも、操作パネルで行うのと同じ操作がパソコンから行えます。

●リモートオペレーションパネルを利用するには別途ソフトウェアが必要です。
●同時に2台以上のPCからのアクセスはできません。

上からつかみやすくなったグリップハンドル

上からハンドルをつかめるため、楽に引き出せます。また、ロック機構を備え安全性にも配慮しています。

上から(順手)なら…少しの力・楽な姿勢で引き出しやすい



各種設定の操作を音でサポート



オプション

各オプション機器の詳細内容は、下記のオプション仕様をご覧ください。

プラズマクラスターイオン発生装置
MX-PC12
希望小売価格88,000円+税

プラズマクラスターイオン発生装置取り付けキット
MX-XB18※1
希望小売価格10,000円+税

フィニッシャー
MX-FN23
希望小売価格150,000円+税

USB無線LANアダプター※2
MX-EB13
希望小売価格25,000円+税

2段給紙ユニット
MX-DE18
希望小売価格100,000円+税

専用台(小)
MX-DS16
希望小売価格49,000円+税

1段給紙ユニット
MX-DE17
希望小売価格50,000円+税

専用台(大)
MX-DS17
希望小売価格49,000円+税

ハンドセット
MX-HNX1
希望小売価格10,000円+税

排紙トレイユニット※3
MX-TE10
希望小売価格15,000円+税

キーボード
MX-KB14 N
希望小売価格44,000円+税

※1 プラズマクラスターイオン発生装置(MX-PC12)装着時に必要です。※2 仕様に関しては、USB無線LANアダプター(MX-EB13)専用カタログをご参照ください。※3 フィニッシャー(MX-FN23)が必要です。

PS拡張キット	MX-PK11	希望小売価格 110,000円+税	Sharpdesk®5ライセンスキット	MX-USX5	希望小売価格 36,000円+税
バーコード用フロントキット	MX-PF10	希望小売価格 60,000円+税	SharpFiling®5ライセンスキット	MX-UFX5	希望小売価格 60,000円+税
漢字フロントキット	MX-PF11	希望小売価格 60,000円+税	SharpFiling®追加1ライセンスキット※5	MX-UFX1A	希望小売価格 15,000円+税
回線増設キット	MX-FL10	希望小売価格 100,000円+税	データセキュリティキット(非認証版)	MX-FR37U	希望小売価格 98,000円+税
済スタンプユニット	AR-SU1	希望小売価格 10,000円+税	ICカード(5枚入り)	MX-CCX1	希望小売価格 71,000円+税
インターネットファクス拡張キット	MX-FWX1	希望小売価格 30,000円+税	ICカードリーダーライター(非接触)※6	MX-ECX2	希望小売価格 130,000円+税
アプリケーション拡張キット	MX-AMX1	希望小売価格 60,000円+税	SharpAccountant Professional ライセンスキット※7	MX-AK10	希望小売価格 470,000円+税
アプリケーション通信キット	MX-AMX2	希望小売価格 60,000円+税	SharpAccountant Lite 1ライセンスキット	MX-AKX3	希望小売価格 100,000円+税
外部アカウントキット	MX-AMX3	希望小売価格 30,000円+税	Sharp Print System ライセンスキット※8	MX-AK11	希望小売価格 470,000円+税
Sharp OSA®ネットワークスキャナーツール1ライセンスキット※4	MX-UN01A	希望小売価格 10,000円+税	ステープルカートリッジ(約5,000本×3個)	MX-SCX1	希望小売価格 7,500円+税
Sharp OSA®ネットワークスキャナーツール5ライセンスキット※4	MX-UN05A	希望小売価格 40,000円+税			
Sharp OSA®ネットワークスキャナーツール10ライセンスキット※4	MX-UN10A	希望小売価格 70,000円+税			
Sharp OSA®ネットワークスキャナーツール50ライセンスキット※4	MX-UN50A	希望小売価格 350,000円+税			
Sharp OSA®ネットワークスキャナーツール100ライセンスキット※4	MX-UN11A	希望小売価格 600,000円+税			

※4 アプリケーション通信キット(MX-AMX2)が必要です。またSharp OSA®ネットワークスキャナーツールからPCに格納されているPDFを印刷する場合には、PS拡張キット(MX-PK11)が必要です。※5 この商品をご利用になる場合はSharpFiling®5ライセンスキット(MX-UFX5)が必要です。※6 取付には別途サービスパーツが必要となります。※7 外部アカウントキット(MX-AMX3)が必要です。※8 アプリケーション通信キット(MX-AMX2)が必要です。

オプション仕様

	2段給紙ユニット(MX-DE18)	1段給紙ユニット(MX-DE17)	専用台(大)(MX-DS17)	
用紙サイズ 使用可能用紙	A3~B5(56~105g/m ²)	A3~B5(56~105g/m ²)	大	幅596×奥行498×高さ314mm
給紙容量	1,100枚(64g/m ²)(550枚×2)	550枚(64g/m ²)	大	幅662×奥行564×高さ314mm(アジャスター含む)
電源	本体より供給	本体より供給	質	約10.8kg
大きさ	幅596×奥行520×高さ201mm	幅596×奥行520×高さ102mm	専用台(小)(MX-DS16)	
質量	約13.3kg	約7.1kg	大	幅596×奥行498×高さ114mm
			大	幅662×奥行564×高さ114mm(アジャスター含む)
			質	約7.2kg

フィニッシャー(MX-FN23)		排紙トレイユニット(MX-TE10)	
用紙サイズ 使用可能用紙	用紙サイズ:本体給紙仕様に準ずる 紙厚:56~200g/m ²	用紙サイズ	A3~B5R
トレイ数	1トレイ	使用可能用紙	普通紙 紙厚:56~105g/m ²
トレイ容量(80g/m ²)	ノンステープル A3/B4:250枚 A4/A4R/B5/B5R:500枚 A5/A5R:100枚 ステープル A3/B4:30部または250枚 A4/A4R/B5:30部または500枚 ●B5R/A5Rはオフセット排紙できません。	トレイ容量	100枚(または最大積載高さ16mmまで)※13
ステープル枚数※12	最大50枚(A4, A4R, B5, B5R) 最大30枚(A3, B4) 混載ステープル時:最大30枚	大きさ	幅215×高さ230mm
ステープル位置	奥1ヵ所	質量	約1.8kg
電源	本体より供給	※13 環境や紙質によって枚数に満たない場合があります。	
大きさ	排紙トレイ収納時:幅472×奥行461×高さ199mm 排紙トレイ引き出し時:幅619×奥行461×高さ199mm	プラズマクラスターイオン発生装置(MX-PC12)	
質量	約13.0kg	適用床面積の目安※14 約14畳(約23m ²)	

専用台(大)(MX-DS17)		
運転モード	プラズマクラスターイオン 風量「弱」	プラズマクラスターイオン 風量「強」
風量	2.2m ³ /分	3.5m ³ /分
運転音	33dB	41dB
外形寸法	幅500×奥行131×高さ220mm(本体のみ)	
質量	約4.4kg(取り付けキット含む)	
電源	本体より供給	

※12 48枚(80g/m²)と表紙、裏表紙2枚(200g/m²)まで可能。

※14 プラズマクラスターイオン発生装置(オプション)を搭載したデジタル複合機を壁際に置いて、風量「強」運転時に部屋中央付近(床から高さ1.5m)で空中に吹き出されるイオン個数が約7,000個/cm³測定できる部屋の広さです。●イオン個数は、お部屋の状況や使い方によって異なります。

オフィスの快適な空気環境を目指します。 **プラズマクラスターイオン発生装置 (MX-PC12)** *1 適用床面積: 約14畳 (約23m²)



プラズマクラスター技術で実証している主な効果 ●約8~10畳相当の試験空間におけるプラズマクラスターイオン発生装置を用いた実証結果です。イオン濃度が同等であれば同様の効果が得られると考えられます。●プラズマクラスターの効果は、使用場所の状況(温度・湿度、広さ、形状、エアコン・換気などの使用の有無、商品の設置場所など)や商品特性、使い方(イオンの吹き出し方向・運転モード・運転時間など)によって異なります。

オプションとしてプラズマクラスターイオン発生装置を本体に装着でき、オフィスの浮遊カビ菌 *2や浮遊菌 *3の作用を抑え、付着臭 *4も分解します。

浮遊カビ菌 *2を除菌

約31m³ (約8畳相当) の試験空間、イオン濃度3,000個/個の約195分後の効果です。◆

浮遊菌 *3の作用を抑制

約40m³ (約10畳相当) の試験空間、イオン濃度4,700個/個の約38分後の効果です。◆

付着臭 *4を分解・除去

約41m³ (約10畳相当) の試験空間、イオン濃度7,000個/個の約80分後の効果です。ニオイの種類・強さ・対象物の素材などによってニオイ除去効果は異なります。

プラズマクラスターイオン発生装置 (オプション)



◆実使用空間での実証結果ではありません。

*1 プラズマクラスターイオン発生装置取り付けキット (MX-XB18) が必要です。*2 <浮遊カビ菌> ●試験機関: (財) 石川県予防医学協会 ●試験方法: 約31m³ (約8畳相当) の試験空間にプラズマクラスターイオンを放出し、浮遊カビ菌をエアサンプラーにて測定。(プラズマクラスターイオン濃度: 3,000個/cm³) ■試験結果: 約195分で除去率99%。*3 <浮遊菌> ●試験機関: 米国 ハーバード大学公衆衛生大学院 名誉教授メルビン・ファースト博士 ●試験方法: 約40m³ (約10畳相当) の試験空間に、ある1種の菌を浮遊させ、プラズマクラスターイオンを放出し、その後、試験空間内の菌を回収し、空気中の菌除去率を測定。(プラズマクラスターイオン濃度: 4,700個/cm³) ■試験結果: 約38分で99%抑制。*4 <付着臭> ●試験機関: 当社調べ ●試験方法: 約41m³ (約10畳相当) の試験空間にて、タバコのニオイ成分を染み込ませた布片にプラズマクラスターイオンを照射し、脱臭効果を6段階臭気強度表示法にて評価。(プラズマクラスターイオン濃度: 7,000個/cm³) ■試験結果: 約80分で気にならないレベルまで脱臭。(ニオイの種類・強さ・対象物の素材などによって、ニオイ除去効果は異なります。)

*当技術マークの数字は、高濃度プラズマクラスターイオン発生デバイス搭載のプラズマクラスターイオン発生装置 (オプション) を搭載したデジタル複合機を壁際に置いて、風量最大運転時に高濃度プラズマクラスター7000適用床面積の部屋の中央付近(床から高さ1.5m)の地点で測定した空中に吹き出される1cm²当たりのイオン個数の目安です。●適用床面積: 約14畳 (約23m²) 左記より広い面積でご使用の場合は、担当セールスにおたずねください。

■外形寸法図 *1 (単位:mm)

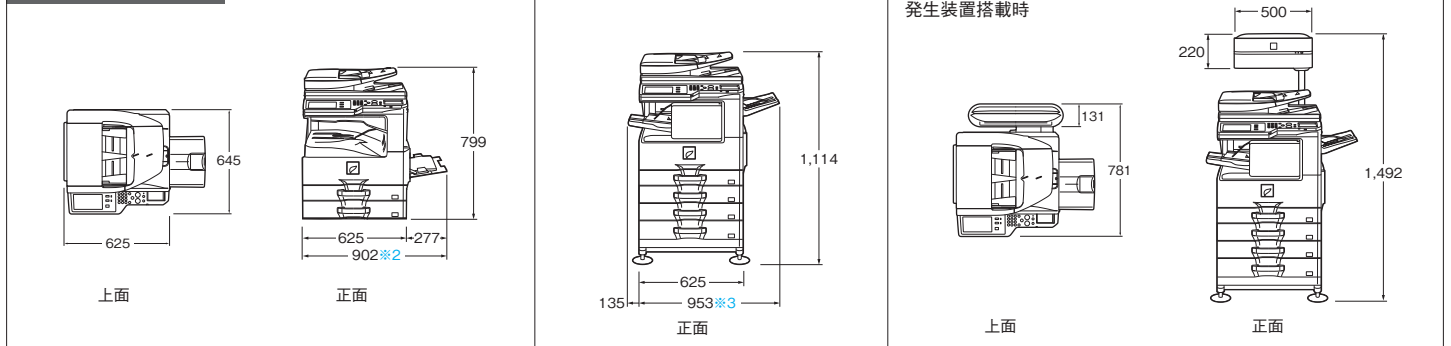

*1 突起部を含みます。*2 手差しトレイ伸長時。*3 右側併紙トレイ伸長時。

マシンの状態を遠隔で監視し、効率的なサービス&メンテナンスを実現。

SHARP POWERNET SYSTEM
| シャープパワーネットシステム |

デジタル複合機のサービスやメンテナンスをもっと効率化したい。そのために生まれたのがシャープパワーネットシステムです。通信環境を利用して、遠隔で稼働状況を監視。事前にトラブル内容を把握でき、素早い対応が可能です。

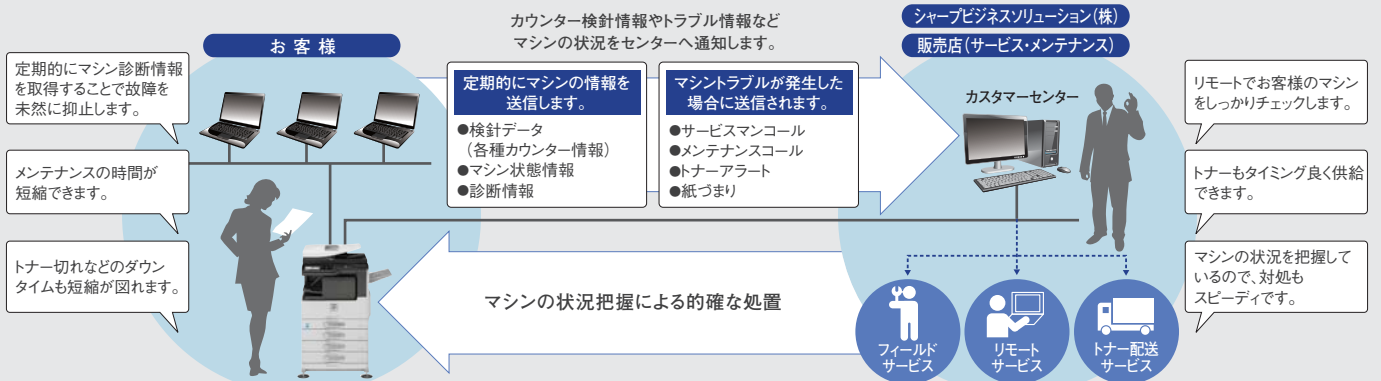

シャープパワーネットシステムをご利用いただける機能は機種や環境により異なります。また、別途サービス契約が必要な場合がございます。詳しい内容につきましては、担当セールスにおたずねください。

シャープはエコポジティブ。

省エネ



国際エネルギースタートプログラムに適合

グリーン購入法基準に適合

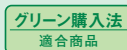

エコマーク認定商品



3R・省エネ設計
エコマーク認定番号
第11117035号

グリーン材料

欧州RoHS規制に対応

環境に配慮した素材を使用



基本仕様

コピー仕様	
形式	デスクトップ
複写方式	レーザー静電複写方式
解像度	読み取り 600×600dpi、600×400dpi、600×300dpi 書き込み 600×600dpi
階調	読み取り 256階調/書き込み 2値
複写原稿	最大A3/シート・ブック原稿
複写サイズ	A3～A5・郵便はがき※1・封筒(長形3号・洋形2号・洋形4号・角形2号・角形3号) トレイ1(A3～A5)、トレイ2(A3～A4R、B5R)、トレイ3・4※2(A3～B5)、 マルチ手差しトレイ(A3～A5・郵便はがき※1)OHP・厚紙・封筒 欠け幅 先端最大4mm以下/後端最大4mm以下/両サイド合計約6mm以下 ※1 日本郵便株式会社発行のはがき郵便はがきと記載しています。※2 オプション。
ウォームアップタイム	20秒 ●環境により異なる場合があります。
ファーストコピータイム	MX-M354FP:4.0秒 MX-M314FP:4.4秒 MX-M264FP:4.9秒 ●A4ヨコ送りで給紙。本機の状態により異なる場合があります。
連続複写速度※ (シート・非動作時)	A4・B5ヨコ A4タテ B5タテ B4 A3
	MX-M354FP 等倍時/縮小時/拡大時 35枚/分 27枚/分 30枚/分 22枚/分 20枚/分 MX-M314FP 等倍時/縮小時/拡大時 31枚/分 24枚/分 24枚/分 20枚/分 17枚/分 MX-M264FP 等倍時/縮小時/拡大時 26枚/分 18枚/分 21枚/分 16枚/分 15枚/分 ※同一原稿の連続速度。画質安定化処理のために、出力を一時的に中断する場合があります。
複写倍率	等倍1:1±0.8% 拡大 115%、122%、141%、200%、400% 縮小 25%、50%、70%、81%、86% ズーム幅 25%～400%の範囲で1%ごとに376段階 両面原稿自動送り装置使用時は、25%～200%
メモリー容量	2GB HDD 160GB ●1GBは10億バイトとして換算しています。実際のHDD容量は少なくなります。
給紙方式/ 給紙容量	2トレイ方式(550枚×2)+マルチ手差しトレイ(100枚)=1,200枚 ●64g/㎡紙の場合。
最大給紙方式/ 最大給紙容量	4トレイ方式(550枚×4)+マルチ手差しトレイ(100枚)=2,300枚 ●64g/㎡紙の場合。
連続複写電	1～999枚 AC100V、15A(50Hz/60Hz共通)
最大消費電力	最大1.45kW以下(デスク等オプション含む)
エネルギー消費効率	MX-M354FP:121kWh/年 区分:複合機c MX-M314FP:110kWh/年 区分:複合機c MX-M264FP:91kWh/年 区分:複合機c ※省エネ法(平成25年3月1日付)で定められた測定方法による数値。
大きさ	幅625×奥行645×高さ799mm
質量	約52.9kg
機械占有寸法	幅902×奥行645mm(手差しトレイ伸長時)

ネットワークプリンター仕様	
形式	内蔵型
連続プリント速度	連続複写速度と同じ
解像度	データ処理 600×600dpi プリント 600×600dpi/1200×600dpi
ページ記述言語	標準:SPDL2※1 オプション:PostScript3互換※2
対応プロトコル	TCP/IP※3(LPD/Port9100/IPP/SMB/FTP/WSD/P0P3 <E-mailプリント>/HTTP/BMLinkS)、 IPX/SPX、NetBEUI、IPP、EtherTalk※2
対応OS※4	Windows®XP、Windows Vista®、Windows®7、Windows®8、 Windows Server®2003、Windows Server®2008、Windows Server®2012 Macintosh (Mac OS X 10.4/10.5/10.6/10.7/10.8/10.9用)※2
内蔵フォント	(SPDL2※1用) 標準:欧文:80書体、オプション:バーコード用フォント:28書体※5 (PostScript3互換※2) 欧文:136書体、和文:2書体 (ESC/P、ESC/Pスーパー用) 和文:明朝、ゴシック 欧文:ローマン、サンセリフ
エミュレーション	ESC/P、ESC/Pスーパー
メモリー	本体システムメモリーおよびハードディスクを使用
インターフェース	10BASE-T/100BASE-TX/100BASE-T、USB 2.0(ハイスピードモード)

※1 SPDLはSharp Printer Description Languageの略称です。※2 PS拡張キット(MX-PK11)を装着した場合。
※3 IPv6への対応はLPDのみです。※4 接続できない場合もありますので、詳しくは担当セールスにおたずねください。
※5 オプションのバーコード用フォントキット(MX-PF10)が必要です。
●ドライバーソフトはドキュメントシステムホームページよりダウンロードできます。(http://www.sharp.co.jp/print/)

商品ご理解のために

■商品ご使用について ●当製品は日本国内仕様です。海外では使用できません。●本体希望小売価格には感光体、現像剤などの消耗品は含まれておりません。●製品改良のため、仕様および外観の一部を予告なく変更することがあります。また、商品の色調は印刷のため実物とは異なる場合もありますので、あらかじめご了承ください。●MX-M354FP/M314FP/M264FPのご使用にあたっては、別途保守サービスの契約が必要となります。方式、料金等詳細については担当セールスにおたずねください。●当社はこのMX-M354FP/M314FP/M264FPの補修用性能部品を製品の製造打ち切り7年間保有しています。補修用性能部品とはその製品の機能を維持するために必要な部品です。●著作権の目的となっている著作物は、個人的な範囲で使用する以外は、複写することを禁じられています。●紙幣、有価証券、郵便切手などは、法律によって、その複写物を所有するだけでも罰せられるものがありますのでご注意ください。
■カタログについてのご注意 ●当カタログに掲載された製品の中には品切れになるものもありますので、販売店にお確かめのうえ、お選びください。●ECOLUTION、Sharp OSA、Sharpdesk、SharpFiling、Sharp Print System、SharpAccountant Professional、SharpAccountant LiteはSHARPの商標登録です。●Macintoshは、Apple Inc.の商標です。●BMLinkSは社団法人ビジネス機械・情報システム産業協会(JBMIA)の商標です。●Microsoft、WindowsおよびWindows Vistaは米国Microsoft Corporationの米国、日本およびその他の国における登録商標または商標です。●Adobe、Adobeロゴ、およびPostScriptは、Adobe Systems Incorporated(アドビシステムズ社)の商標です。●ESC/Pはセイコーエプソン株式会社の登録商標です。●FeliCaはソニー株式会社の登録商標です。●MIFAREはNXP Semiconductorsの登録商標です。●eLWISEおよび.com-IDはNTTコミュニケーションズ株式会社の商標です。●その他記載された会社名およびロゴ、製品名などは該当する各社の商標または登録商標です。●液晶画面はハメコミ合成です。実際の使用状態とは異なるものもあります。●このカタログに記載されている画像サンプルは機能説明のために作成したもので、実際の出力サンプルとは異なります。

 <p>安全にお使いいただくために</p> <ul style="list-style-type: none"> ●ご使用前に「取扱説明書」をよくお読みのうえ、正しくお使いください。 ●電源は(15A)以上、(100V)の専用コンセントでお使いください。 ●必ずアース線を接続してください。故障や漏電の場合、感電する恐れがあります。 	<p>●リース・クレジットのご用命はシャープファイナンスへ。</p>
---	------------------------------------

■このカタログについてのお問い合わせは、お近くの販売店にご相談ください。もし、販売店でお分かりにならないときは、下記におたずねください。

●ご相談窓口●

シャープビジネスソリューション株式会社 沖縄シャープ電機株式会社

札幌(011)642-8180 さいたま(048)653-5180 名古屋(052)332-2671 大阪(06)6625-3301 高松(087)823-4980 沖縄(098)862-2231
仙台(022)288-9152 東京(03)5446-8388 金沢(076)249-9033 広島(082)874-6100 福岡(092)572-2617

シャープ株式会社

本社 〒545-8522 大阪市阿倍野区長池町22番22号

このカタログの内容は、2014年8月現在のものです。

ビ(ド)-1211 R.30 [MX354FP]

ネットワークスキャナー仕様	
形式	カラススキャナー
読み取り解像度(主走査/副走査)	100×100dpi 200×200dpi 300×300dpi 400×400dpi 600×600dpi(ブッシュスキャン) 50～9600dpi※1(フルスキャン)
原稿読み取り速度(A4ヨコ)	モノクロ:片面原稿50枚/分 カラー:片面原稿50枚/分※2 ●当社標準原稿(A4サイズ6%原稿)標準モード、カラー自動判別オフ時、原稿のデータ量により速度は変動します。
インターフェース	10BASE-T/100BASE-TX/100BASE-T、USB2.0(USBメモリスキャン時)
対応プロトコル	TCP/IP(IPv4)
対応OS※3	ブルスキャン(TWAIN) Windows®XP、Windows Vista®、Windows®7、Windows®8、 Windows Server®2003、Windows Server®2008、Windows Server®2012
出力フォーマット	モノクロ:TIF、PDF、PDF/A、暗号化PDF、XPS※4 グレースケール/カラー:TIF、JPEG、PDF、PDF/A、暗号化PDF、XPS※4 圧縮方式:モノクロ:非圧縮、G3(MH)、G4(MMR)、グレースケール/カラー:JPEG(高圧縮、中圧縮、低圧縮)
ドライバー	TWAIN準拠

※1 解像度を大きくすると読み取り範囲を小さくする必要があります。※2 200×200dpi時。※3 接続できない場合もありますので、詳しくは担当セールスにおたずねください。※4 XPSはXML Paper Specificationの略称です。

ファクス仕様	
適用回線※1	一般加入電話回線(PSTN)、ファクシミリ通信網(Fネット)※2、自動構内回線(PBX)、PBダイヤルイン回線、モデムダイヤルイン回線
走査線密度	普通字 8dot/mm×3.85本/mm 小さな字 8dot/mm×7.7本/mm 精細 8dot/mm×15.4本/mm 高精細 16dot/mm×15.4本/mm
通信速度	スーパーG3:33.6kbps/G3:14.4kbps
符号化方式	MH、MR、MMR、JBIG
通信モード	スーパーG3/G3
送信原稿サイズ	A3～A5(最大1,000mm※3までの長尺原稿(片面/モノクロのみ)の送信が可能。)
記録紙サイズ	A3～A5
電送時間	2秒台※4(当社A4標準原稿・普通字モード・スーパーG3(JBIG)送信時)
メモリー	1GB
認定番号	A11-0256005
備考	ワンタッチダイヤル:最大1,000件(ファクス・スキャナー・インターネットFax・グループダイヤル含む) 1グループダイヤルあたり:最大500件、順次同報送信:最大500件

※1 お使いの電話回線によっては通信できない場合がありますので、詳しくは担当セールスにおたずねください。※2 NTTンバーディスプレイサービスには対応していません。※3 インターネットFax(オプション)は800mmまで(600×600dpi時)※4 ITU-T(国際電気通信連合)により、標準化されたスーパーG3ファクシミリ33.6kbps電送方式に準拠。A4判700字程度の原稿を標準的画質(8×3.85本/mm)で高速モード(33.6kbps)送信時の速さです。これは画像情報のみの電送速度で通信の制御時間は含まれておりません。なお、実際の送信時間は、原稿の内容、相手機種、回線の状態によって異なります。

原稿自動送り装置(標準装備)	
名称	両面原稿自動送り装置
原稿送り装置の種類	両面原稿自動送り装置
原稿サイズ	A3～A5
原稿種類	紙厚:薄紙:35～49g/㎡ 普通紙:50～128g/㎡ 両面:50～105g/㎡
原稿の収容枚数	100枚(80g/㎡)または最大積載高さ13mmまで
原稿読み取り速度(コピー時)	片面原稿50枚/分(A4ヨコ)(600×400dpi時)

＜コピーできる用紙の範囲と種類＞

- サイズ:A3～A5Rおよび郵便はがき
- 坪量:56g/㎡～200g/㎡ただし106g/㎡～200g/㎡の用紙はA4サイズ以下の用紙をご使用ください。
- 特殊紙(封筒、はがき、はがき用紙、ラベル紙、OHP、レターヘッド紙等)および坪量106g/㎡～200g/㎡の用紙をお使いの際はお買い上げ販売店または最寄りのシャープお客様相談窓口へお問い合わせください。

 <p>JMA-EM6192 091</p>	<p>シャープ株式会社ドキュメントソリューション事業本部は、品質マネジメントシステムの国際規格であるISO9001及び環境マネジメントシステムの国際規格であるISO14001の認証を取得しております。</p>
---	--

	<p>プラズマクラスターイオンおよびプラズマクラスター、Plasmaclusterは、シャープ株式会社の登録商標です。</p>
---	---

当機種は、「グリーン購入法」適合商品です。

MX-M354FP/M314FP/M264FPは、2001年4月に施行されたグリーン購入法(国等による環境物品等の調達に関する法律)が定める基準をクリアしている、環境に配慮した商品です。弊社の環境活動については、インターネットホームページにて紹介させていただきます。

■お求めは信用と技術を誇る当店で ■アフターサービスのお申し込みはお買い上げの店へ

<p>シャープホームページ 下記のインターネットホームページアドレスで、新製品に関する情報提供を行っています。 http://www.sharp.co.jp</p>	<p>シャープビジネスソリューション株式会社ホームページ 下記のインターネットホームページアドレスで、新製品に関する情報提供を行っています。 http://www.sharp-sbs.co.jp</p>
---	--

●このカタログは資源環境保護のため、再生紙を使用しています。
●このカタログは環境に配慮した植物油インキを使用しています。

