

取扱説明書



形名

室内ユニット

室外ユニット

エイワイ ピー	エスシー	エイユー ピー	エスシーワイ
AY-P22SC		AU-P22SCY	
AY-P25SC		AU-P25SCY	
AY-P28SC		AU-P28SCY	
AY-P45SC		AU-P45SCY	

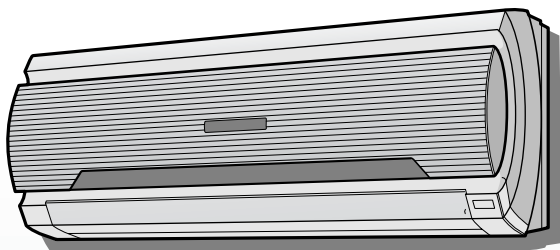

お買いあげいただき、まことにありがとうございます。この取扱説明書をよくお読みのうえ、正しくお使いください。

ご使用の前に「安全上のご注意」を必ずお読みください。この取扱説明書は、保証書、工事説明書とともに、いつでも見ることができる所に必ず保存してください。

みんなで家電リサイクル、つくろう循環型社会

プラズマクラスターイオンおよびPlasmaclusterはシャープ株式会社の商標です。

もくじ

ページ

必ずお読みください

特長	2
お守りください	3
安全上のご注意	4
安全使用に関する重要な内容です。	

ご使用の前に

各部のなまえ	8
●室内ユニット・室外ユニット	8
●本体表示部	9
●本体表示を消したいとき	9
●リモコン	10
運転前の準備	11
●脱臭集じんフィルターを付ける	11
●リモコンに電池を入れる	12
●現在時刻を合わせる	13
上手にお使いいただくために	14
●お知らせボタンについて	14

使いかた

自動・暖房・冷房・除湿運転	16
温度・風量・風向を変える	18
プラズマクラスターイオン運転	20
●併用運転	20
●単独運転	21
内部清浄運転	22
タイマー予約	23
●おやすみ切タイマー	23
●入タイマー・切タイマー	24
●タイマーの組み合わせ	25
衣類乾燥運転	26
知っておいていただきたいこと	27

お手入れなど

お手入れ (本体の掃除)	30
●オープンパネル・ルーバーユニット	30
のはずしかた/付けかた	32
●フィルターの掃除・交換	34
保証とアフターサービス	34
お客様ご相談窓口のご案内	35
こんなときは	36
●応急運転	36
●パワー切換	36
●センサー感度調節	36
故障かな?	37
仕様	40
別売品	40

特長

クラスターイオンを放出し、清潔 & イオンコントロール プラズマクラスターイオン™

プラズマクラスターイオン 自動運転 20~21ページ

お部屋の空気の汚れに応じて自動的に、汚れているときは「クリーン運転」、きれいになると「イオンコントロール運転」をします。

クリーン運転

クラスターイオンのはたらきにより、お部屋の空気を清潔にします。 20~21ページ

内部清浄運転

室内ユニット内部のカビを発生しにくくします。 22ページ

イオンコントロール運転

マイナスのクラスターイオンの割合を上げ、イオンのバランスを整える運転をします。 20~21ページ

クラスターイオンとは

プラスイオンとマイナスイオンの集合体のことです。

空気中に浮遊するウイルスやカビ菌までやっつける*効果があり、カビ臭さも同時に抑えます。さらに、たばこに含まれるNO、酢酸、スチレンにも効果があります。

- * 試験機関：(財)北里環境科学センター
- 測定方法：ワンパス試験、除菌イオン素子を設置した円筒状の容器に浮遊ウイルス(空気300L当たり約2,000個)を通過させ、通過後の除去率を測定。
- 試験対象ウイルス：浮遊しているウイルスで試験。
- 除去方法：除菌イオンを容器に放出。
- 試験機関：(財)石川県予防医学協会
- 測定方法：プラズマクラスターイオン運転時の気中浮遊菌数を、エアースンプラーにて測定。
- 除菌方法：除菌イオンを空中に放出。

たばこの有害物質(一酸化炭素など)は除去できません。

お手入れ簡単

取りはずし可能な

ルーバーユニット 31ページ

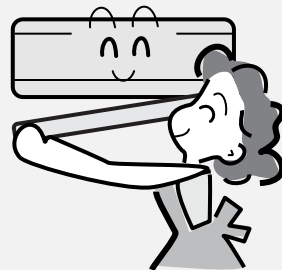

3枚の上下風向ルーバーで
風をななめ上方向に吹き出す

すこやかシャワー 28ページ

エネルギー消費効率(COP)

2004年

省エネ基準値クリア

お部屋の空気の汚れを見張る

ニオイセンサー搭載

オゾン層を破壊しない

HFC冷媒(R410A)採用

運転停止中

待機時消費電力

0.3ワット

冷房開始時の風のおいを
やわらげる

吹き出し

1分間遅延スタート

(風量自動時)

お守りください

オープンパネル 30ページ

分解しないでください。

水洗いする場合は、強くこすらないでください。
プラズマクラスターイオンランプ部は、水分をふき取り、日陰でよく乾かしてください。

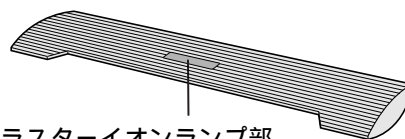

プラズマクラスターイオンランプ部

ルーバーユニット 30ページ

直接水をかけて洗ったり、分解したりしないでください。

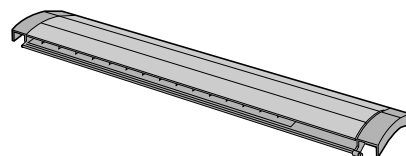

エアフィルター 32ページ

水洗いできます。

- 脱臭集じんフィルターをはずしてから、掃除機で汚れを吸い取ってください。
- 汚れのひどいときは水洗いし、日陰でよく乾かしてください。

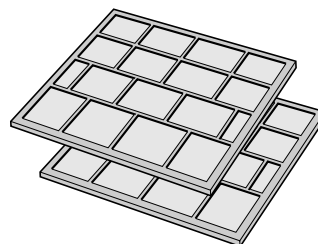

脱臭集じんフィルター 32ページ

水洗いできません。

使い捨てタイプです。洗うと使用できなくなります。

交換の目安 約3～6カ月

- お買いあげの販売店などにてご購入ください。

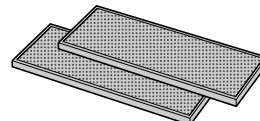

必ず
お読み
ください

特長／お守りください

安全上のご注意

この取扱説明書および商品には、安全にお使いいただくためにいろいろな表示をしています。

その表示を無視して、誤った取り扱いをすることによって生じる内容を、次のように区分しています。

内容をよく理解してから本文をお読みになり、記載事項をお守りください。

警告

人が死亡または重傷を負うおそれがある内容を示しています。

注意

人がけがをしたり財産に損害を受けるとおそれがある内容を示しています。

図記号の意味

 してはいけないことを表しています。

 ぬらしてはいけないことを表しています。

 ぬれた手で触れてはいけないことを表しています。

 しなければならないことを表しています。

 必ず電源プラグをコンセントから抜くことを表しています。

 必ずアースをすることを表しています。

警告

● 電源プラグでの停止はしない

感電や火災の原因になります。

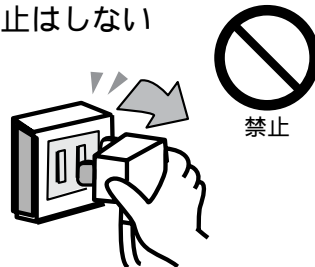

● 電源コードは途中で接続したり、延長コードの使用・他の電気器具とのタコ足配線をしてはならない

感電や火災の原因になります。



● 電源コードは結束バンドや針金などで束ねたり、引っ張ったり重いものをのせたり、加熱・加工しない

電源コードが破損する原因になります。傷んだまま使用すると、感電や火災の原因になります。

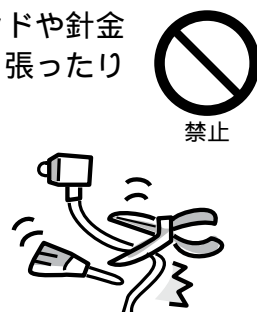

● 空気の吸込口・吹出口に棒や指を入れない

内部でファンが高速で回転していますのでケガの原因になります。



● 長時間お肌に冷風を当てたり冷やしすぎない

体調悪化・健康障害の原因になります。



●ご自分でのエアコンの修理や移設はしない

不備があると感電や火災の原因になります。



禁止

●HFC冷媒(R410A)以外の冷媒は絶対に使用しない

故障や、破裂などの重大事故になります。



禁止

●異常時(こげ臭いなど)は、運転を停止して電源プラグを抜く

異常のまま運転を続けると、故障や感電・火災の原因になります。

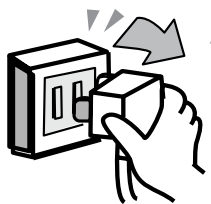

プラグを抜く

●電源プラグにほこりが付着していないか確認し、がたつきのないように刃の根元までしっかりと差し込む

ほこりが付着したり、接続が不完全な場合は、感電や火災の原因になります。

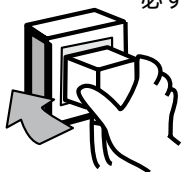

必ず実施

●エアコンが冷えない、暖まらない場合は、冷媒の漏れが原因のひとつとして考えられますので、お買いあげの販売店にご相談ください。冷媒の追加を伴う修理の場合は、修理の内容をサービスマンに確認してください。

エアコンに使用されている冷媒は安全です。冷媒は通常漏れることはありませんが、万一、冷媒が室内に漏れ、ファンヒーター、ストーブ、コンロなどの火気に触れると有害な生成物が発生する原因になります。



必ず実施

⚠ 注意

●食品、動植物、精密機器、美術品の保存など、特殊用途には使用しない

このエアコンは一般家庭用です。他の目的に使用すると品質低下などの原因になることがあります。

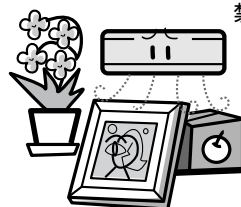

禁止

●エアフィルターをはずした状態で室内ユニットのアルミフィンに触らない

ケガの原因になることがあります。

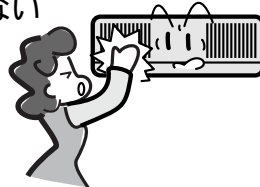

禁止

●室外ユニットの吸込口やアルミフィンに触らない

ケガの原因になることがあります。

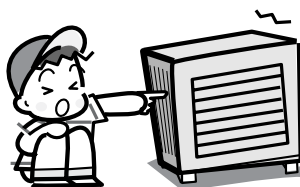

禁止

●エアコンの風が直接当たる所に動植物を置かない

動植物に悪影響をおよぼす原因になることがあります。

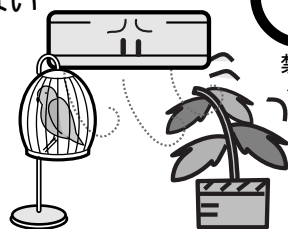

禁止

●室内ユニットの下に、他の電気製品や家財などを置かない

水滴が滴下する場合があります。汚損・故障の原因になることがあります。

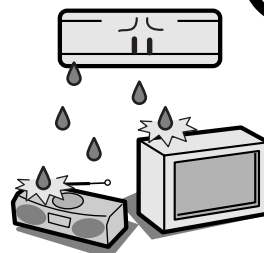

禁止

安全上のご注意

⚠ 注意

- エアコンの風が直接当たる所に
燃焼器具を置かない

燃焼器具の
不完全燃焼
の原因にな
ることがあ
ります。

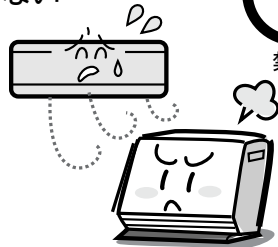

禁止

- 室外ユニットの
上に乗ったり
物を乗せない

落下・転倒など
ケガの原因にな
ることがありま
す。



禁止

- 痛んだままの据え付け台
などを使用しない

ユニットの落下
につながりケガ
の原因になるこ
とがあります。

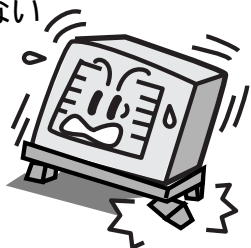

禁止

- 電源プラグはコードを
引っ張って抜かない

芯線の一部が断線
して発熱・発火の
原因になることが
あります。

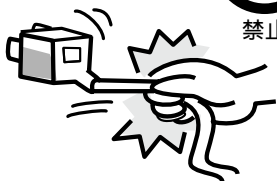

禁止

- お手入れのときは、
不安定な台に
乗らない

転倒など、ケガの
原因になることが
あります。



禁止

- ぬれた手でボタンの操作や
電源プラグの抜き差しはしない

感電の原因になることがあります。



ぬれ手禁止

- エアコンを直接水洗いしたり、
花瓶など、水の入った容器を
乗せない、また、
市販の洗浄剤を使用しない



水ぬれ禁止

漏電による感電・発火や故障、水漏れの原因に
なることがあります。

- 燃焼器具と一緒に運転するとき
はこまめに換気をする

換気が不十分な場合は酸素不足の
原因になることがあります。



必ず実施

- エアフィルター、オープン
パネルを水洗いした後は、
よく乾かす

水気が残っていると、感電の原因になる
ことがあります。



必ず実施

- エアフィルターはこまめに
掃除をする

能力低下や水漏れの原因になります。



必ず実施

- 電源は定格電圧で、
エアコン専用の回路を使う

故障・火災などの原因になります。



必ず実施

- 長期間ご使用にならない場合は
安全のため電源プラグを
コンセントから抜く

ほこりがたまって発熱・発火の原因に
なることがあります。



プラグを抜く

- 掃除のときは必ず運転を停止し
電源プラグを抜く

内部でファンが高速で回転しています
ので、ケガの原因になることがあります。



プラグを抜く

据え付けについて

警告

- 据え付けは、お買いあげの販売店または専門業者に依頼する



必ず実施

ご自分で据え付け工事をされ不備があると、水漏れや感電・火災の原因になります。

注意

- 可燃性ガスの漏れるおそれのある場所へは設置しない
万が一ガスが漏れてユニットの周囲に溜まると、発火の原因になることがあります。



禁止

- 設置場所によっては漏電ブレーカーの取り付けが必要



必ず実施

漏電ブレーカーが取り付けられていないと、感電の原因になることがあります。

- ドレンホースは確実に排水するように配管する



必ず実施

不確実な場合は屋内に浸水し、家財などをぬらす原因になることがあります。

- アースをする



アース線接続

アース線は、ガス管、水道管、避雷針、電話のアース線に接続しないでください。アースが不完全な場合は、感電の原因になることがあります。

据付場所

次の所への設置はさけてください。

- 海浜地区など塩分の多い所。
- 温泉地など硫化ガスの多い所。
- 機械油の多い所。
- 水蒸気や油煙の多い所。
- 積雪により室外機がふさがれてしまう所。
(エアコンからの排水は、水はけのよい所) にしてください。

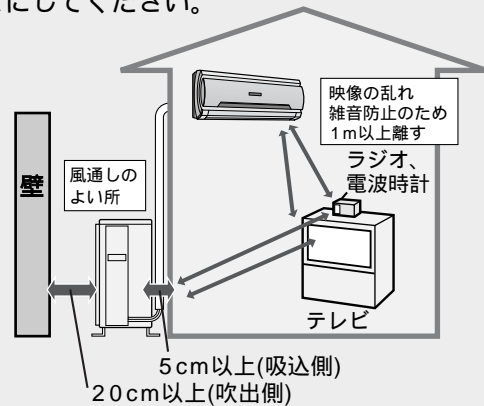

1 m以上離しても雑音が入る場合は、ラジオ、電波時計、テレビなどを雑音の入らない場所まで離してください。据付場所に余裕があれば、効率の良い運転のために、できるだけ広いスペースをお取りください。

電気工事

- 電源は定格電圧でエアコン専用の回路をご使用ください。

騒音にご配慮を

次のような所をお選びください。

- エアコンの重量に十分に耐え、運転音や振動が大きく伝わらない所。
- 室外ユニットの吹出口からの風や、運転音が隣家の迷惑にならない所。
- 室外ユニットの吹出口近くには物を置かないでください。機能低下や騒音増大の原因になります。
- 使用中に異常な音がする場合は、お買いあげの販売店にご相談ください。

移設

エアコンを取りはずしたり再据え付けをする場合は、冷媒の回収など専門の技術が必要です。お買いあげの販売店(または、お客様ご相談窓口 [35 ページ](#))にご相談ください。なお、この場合は移設に必要な実費をいただくことになります。

各部のなまえ

室内ユニット

 内は主な説明のページを示しています。

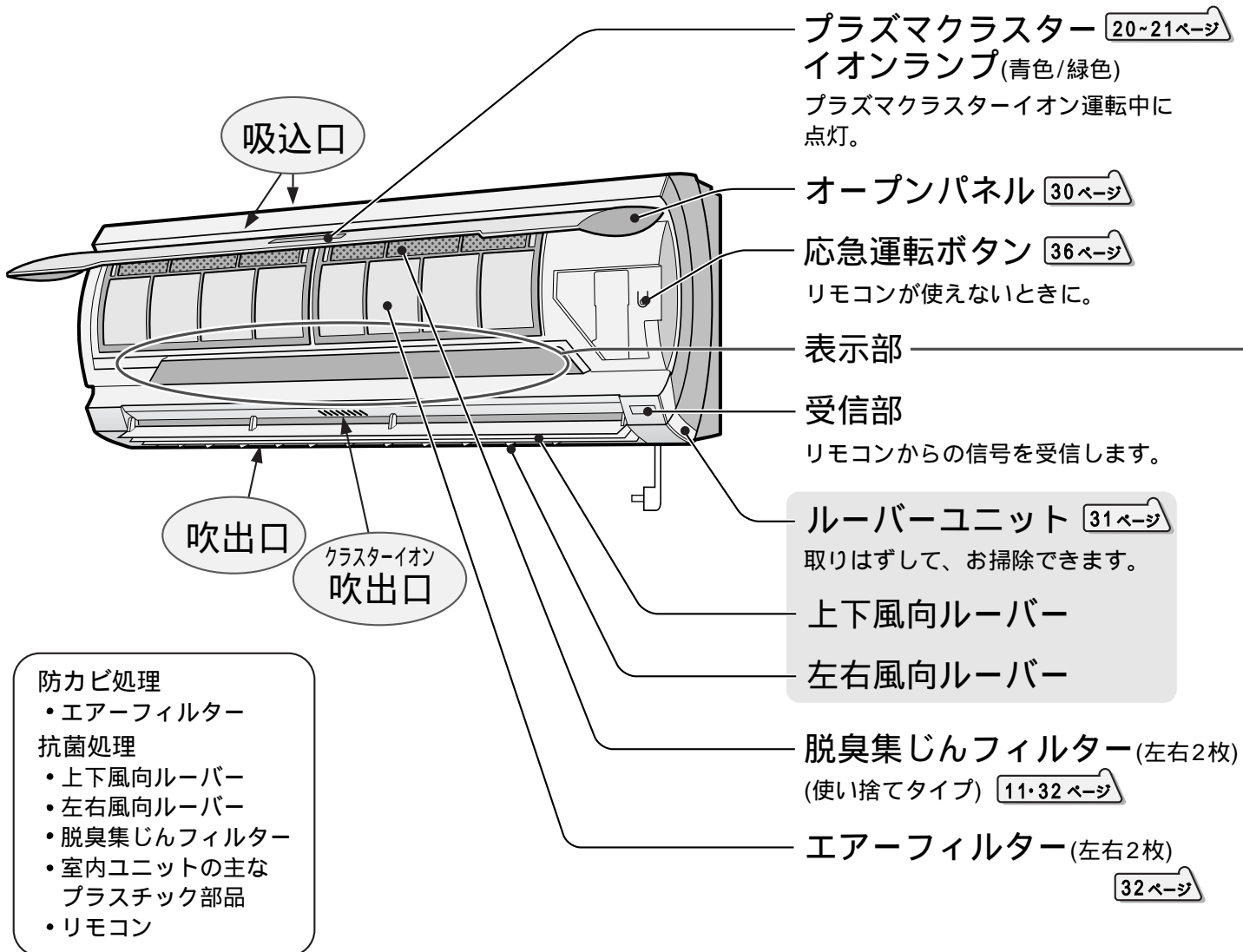

室外ユニット

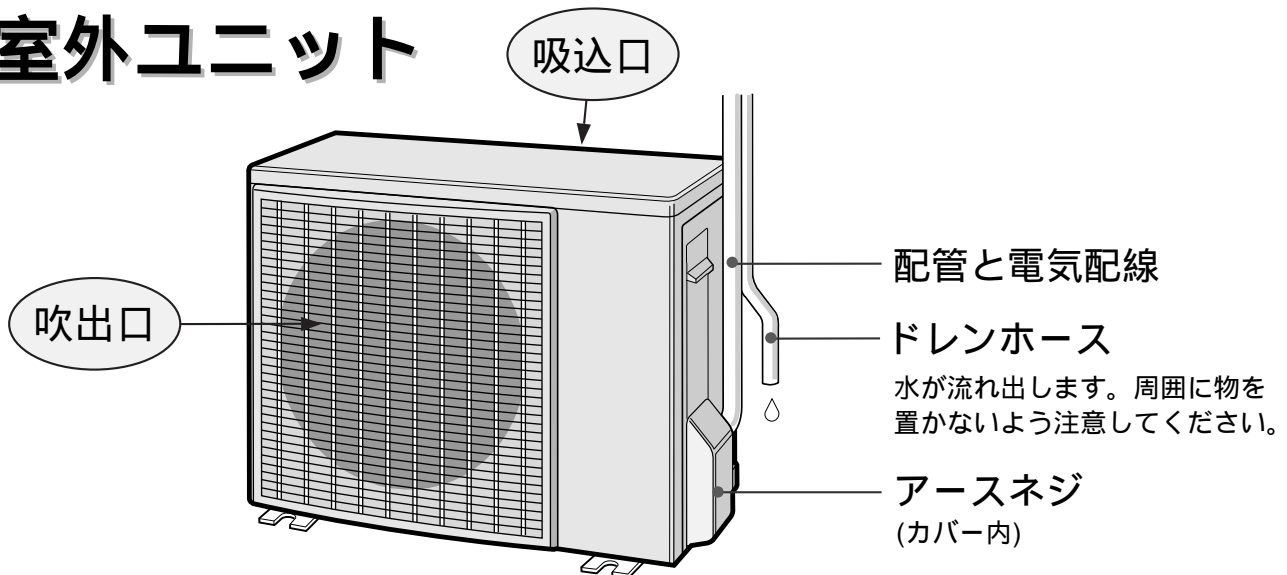

本体表示部

(説明のため、すべてを表示しています)

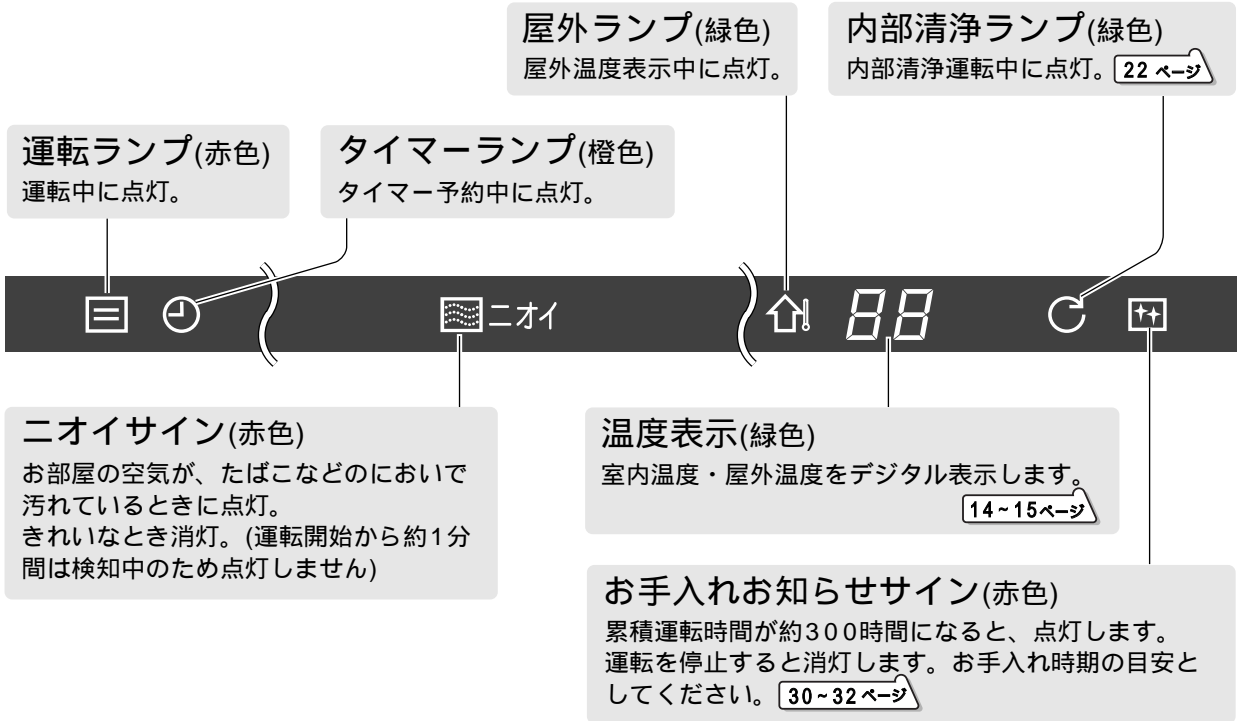

本体表示を消したいとき

運転中に、リモコンで、本体表示を消すことができます。



運転中に、本体受信部に向けて

● を押す
表示 ピッ♪

本体表示が消灯。

- 運転ランプ・タイマーランプ・内部清浄ランプは消すことができません。

点灯したいとき

- もう一度「表示」ボタンを押す。
本体の消えた表示が点灯。ピッ♪

メモ

- 一度、本体表示を消すと、次回の運転時も、本体表示(運転ランプ・タイマーランプ・内部清浄ランプ以外)は消えたままです。
- おやすみ切タイマー予約中、消えている本体表示を、「表示」ボタンで点灯することができます。
- 本体表示を消しているときに、リモコンの「温度」ボタンで温度を変えると、約2秒間、本体の温度表示部に、設定温度を表示します。

各部のなまえ

リモコン

送信表示

エアコンに信号を送ると点灯します。

表示部

運転状態を表示します。
(説明のため、すべてを表示しています)

自動ボタン

16ページ

自動運転をするとき。

冷房ボタン

16ページ

冷房運転をするとき。

温度ボタン

18ページ

プラズマクラスターイオンボタン

20~21ページ

プラズマクラスターイオン運転をするとき。

お知らせボタン

14ページ

室内温度・屋外温度を知りたいとき。

カバーの開けた

カバーを手前におこして開けます。



カバー

カバーを閉じるとき

パチッと音がするまで閉じてください。(確実に閉じないと正しく動作しません)

暖房ボタン

16ページ

暖房運転をするとき。

除湿ボタン

16ページ

除湿運転をするとき。

停止ボタン

運転を停止するとき。

内部清浄ボタン

内部清浄運転をするとき。22ページ

おやすみ切タイマーボタン

おやすみ時など1・3・5・7時間後の切タイマーを予約するとき。23ページ

カバーを開けたとき

衣類乾燥ボタン

26ページ

衣類乾燥運転をするとき。

入タイマーボタン

24ページ

入タイマーを予約するとき。

切タイマーボタン

24ページ

切タイマーを予約するとき。

すすむ・もどるボタン

時刻を合わせるとき。13・24ページ

時計ボタン

13ページ

現在時刻を合わせるとき。

表示ボタン

9ページ

本体表示を消したいとき。

風向ボタン

18ページ

風量ボタン

18ページ

パワー切換ボタン

36ページ

使用電流を切り換えたいとき。

リセットボタン

12ページ

リモコンの電池を交換したとき。

感度ボタン

36ページ

ニオイセンサーの感度調節をしたいとき。



開

運転前の準備

脱臭集じんフィルターを付ける

空気中のちり・ほこりやにおいを、「脱臭集じんフィルター」で取り除き、きれいな空気を吹き出します。

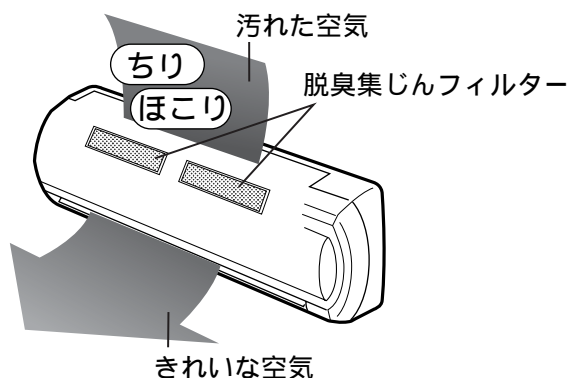
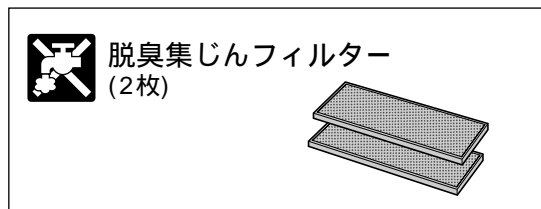

- 1 オープンパネルを開ける
オープンパネルの左右下側を持って、手前に引き上げ、開ける。

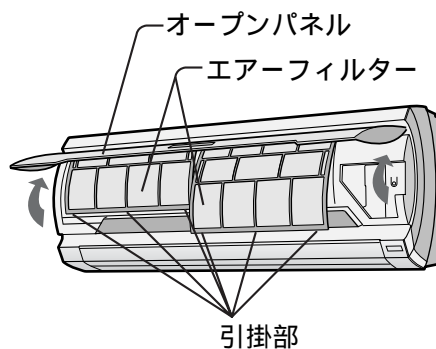

- 2 エアフィルターをはずす
少し持ち上げて引掛部をはずし、手前に引き抜く。

- 3 脱臭集じんフィルター - (付属品)をエアフィルターに付ける
枠内のツメの下に入れる。
(裏・表はありません)

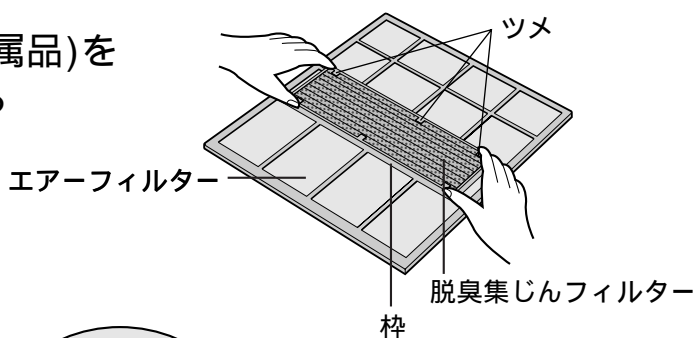

- 4 エアフィルターを付ける

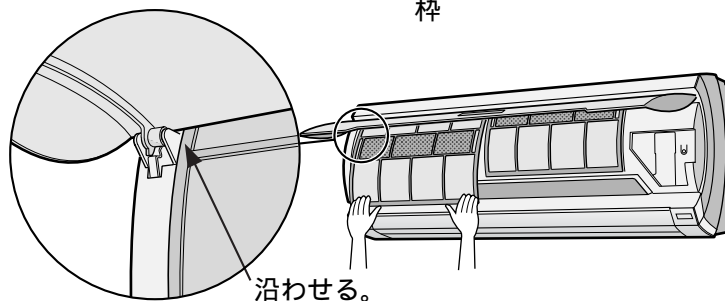

- 5 オープンパネルを閉じる

- 6 電源プラグをコンセントに差し込む

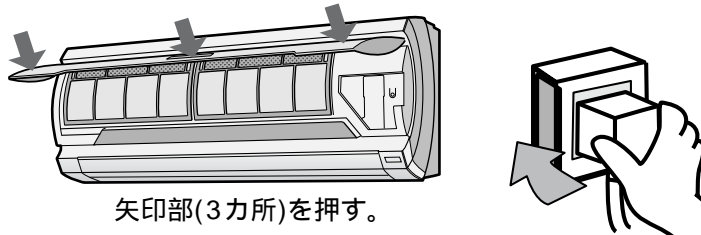

ご使用の前に

リモコン/脱臭集じんフィルターを付ける

運転前の準備

リモコンに電池を入れる (単4形(R03)2本使用)

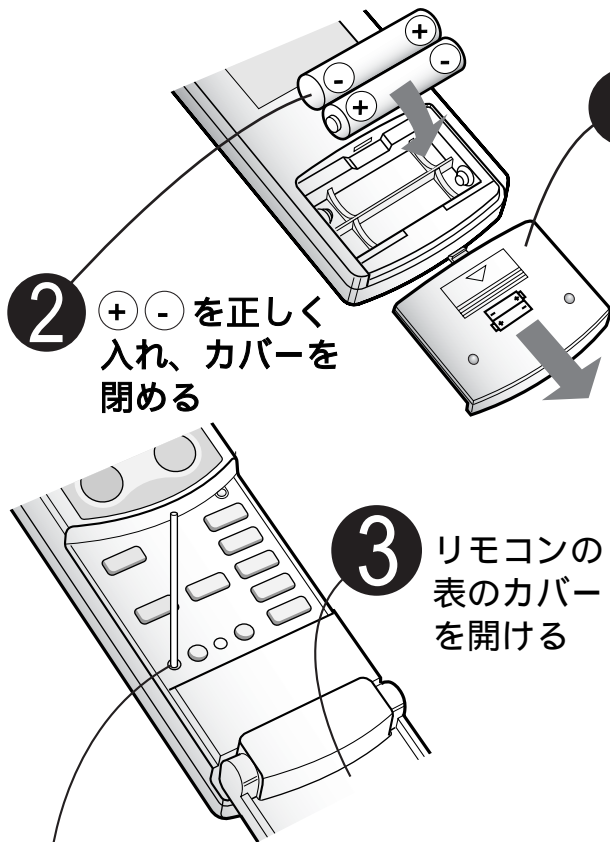

1 リモコンの裏のカバーを開ける

2 \oplus \ominus を正しく入れ、カバーを閉める

3 リモコンの表のカバーを開ける

4 先の細いもので \bigcirc リセット を押し、カバーを閉める

- 電池を入れた後、必ず「リセット」ボタンを押してください。(「リセット」ボタンを押さないと、正しく動作しないことがあります)
- 時刻表示が点滅しますので、現在時刻を合わせてください。

電池について

- 電池の寿命は約 1年ですが、リモコンの表示がうすくなったり、信号が届かないときは交換してください。
- 電池の誤った使いかたは、液漏れや破裂の原因となりますので、次の点にご注意ください。
 - 交換時は、2本とも新しい同じ種類のものをお使いください。
 - 長期間使わないときは、電池を取り出してください。液漏れによる故障を防ぎます。
- 電池から漏れた液が目に入ったり、皮膚や衣服に付着した場合は、すぐにきれいな水で洗い流してください。
付属品の電池は、最初にお使いいただくために用意しているもので、1年に満たないうちに消耗することがあります。

《リモコン表示》

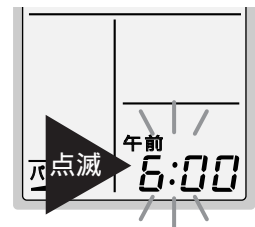

リモコンの使いかた

- 本体受信部に向けて操作してください。
- 信号の届く範囲は、正面で約7mです。
- 信号をさえぎるものがないようにしてください。
- 信号を受けると、本体から"ピッ"または"ピピッ"と受信音がします。

お願い

- リモコンに衝撃を与えないでください。また水にぬらしたり、直射日光の当たる場所、ストーブなどの近くには置かないでください。故障の原因になります。
- 電子瞬時点灯方式、またはインバーター方式の蛍光灯がある部屋では、信号を受け付けないことがあります。このようなときは、販売店にご相談ください。
- リモコンの信号を他のエアコンが受信するときは、混信を防ぐことができます。販売店にご相談ください。

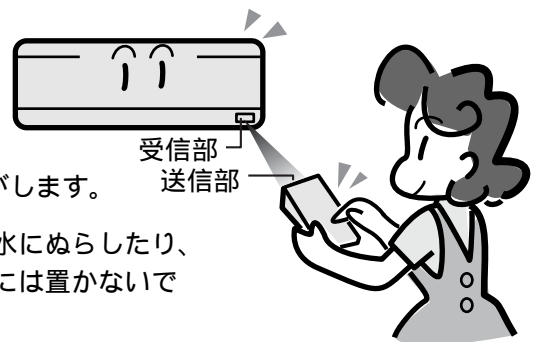

現在時刻を合わせる

例 午前10:00に合わせるとき

1 時計 を押す

2 すすむ または もどる を押し、時刻を合わせる

- 1分単位で時刻が変わります。
- 押し続けると、早送りになります。

3 時計 を押す
(現在時刻合わせ完了)

《リモコン表示》

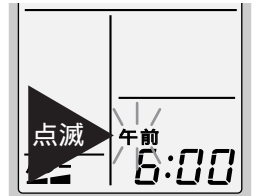

- "午前"または"午後"の表示が点滅します。



- "午前"または"午後"の表示が点灯します。



メモ

- 現在時刻を変更するときは、もう一度はじめから操作してください。
- タイマー予約中は、現在時刻合わせはできません。
- 現在時刻を合わさないと、タイマー予約はできません。

リモコンを壁などに掛ける場合

リモコンのボタン(「自動」「停止」ボタンなど)を押して、本体からの受信音がる位置に、リモコンホルダーを取り付けてください。

付属のネジ(2本)で止める。

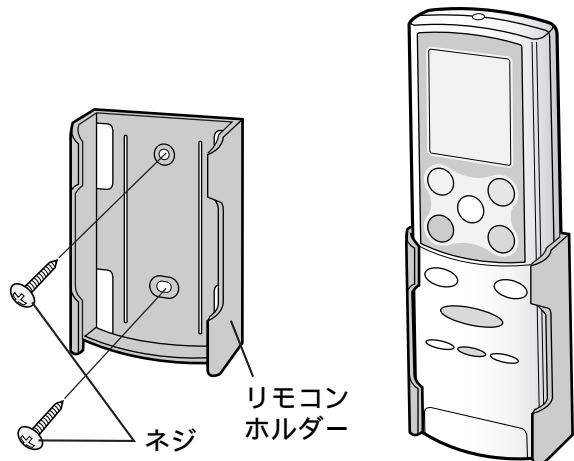

上手にお使いいただくために

窓にはカーテン・ブラインドを

冬の日中は日光を入れ、夜間は、カーテン・ブラインドで室内の熱の漏れを防ぎましょう。とくに夏場は直射日光を防ぐと、約5%の省エネ効果があります。



タイマーを有効に

エアコンの消し忘れは電気代のムダです。タイマーを活用して、必要な時間だけ運転しましょう。

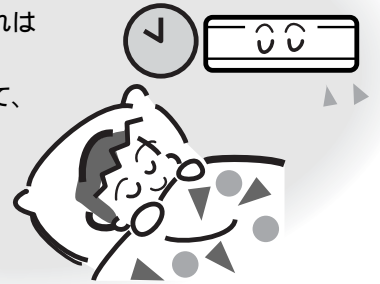

フィルターはこまめにお掃除

エアフィルターにほこりなどがつまると、能力が低下し、電気代も約5~10%のムダになります。また、水漏れの原因にもなります。2週間に1回は、ぜひお掃除をしましょう。



室内温度は適温に

暖めすぎ、冷えすぎにならないよう、こまめに温度調節を。冷房時は1 高め、暖房時は2 低めにすると約10%の電気代が節約できます。また、冷房時は室内外の温度差は約5~6以内が最適です。



お知らせボタンについて

リモコンの「お知らせ」ボタンを押すと、本体の温度表示が次のように変わります。

ピッ♪

運 転	元の表示	約5秒後、元の表示に戻ります。
<ul style="list-style-type: none"> • 自動 • 暖房 • 冷房 • 除湿 • プラズマクラスターイオン単独 • 衣類乾燥 	室内温度表示 27	屋外温度表示 32
<ul style="list-style-type: none"> • 停止中 (温度は一例です)	表示なし	室内温度表示 27

表示する室内温度・屋外温度は、目安の温度であり、実際とは異なる場合があります。(エアコンのまわりの温度です) 柱や壁などにお付けになっている市販の温度計とは、表示が異なることがあります。

風向調節を上手に

上下風向ルーバーは"暖房時は下向き"
"冷房時は水平"にするのが一般的に
効果的です。

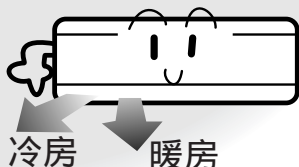

雷が鳴り出したら 電源プラグを抜く

エアコン保護のため
運転を停止し、
電源プラグを抜いて
ください。

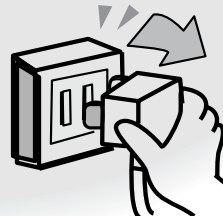

室外ユニットのまわりを ふさがずに

室外ユニットの吹出口に、
物を置いてふさぐと、
能力が低下し、
電気代もムダに
なります。

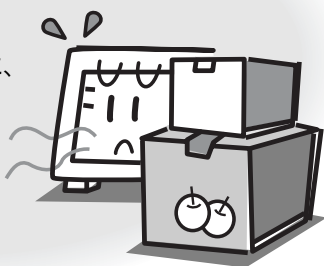

記載されている数値は使用環境によって
異なりますので、ひとつの目安として、
お考えください。



暖めすぎ・冷やしすぎに
ならないよう、お部屋の
温度を調節してくだ
さい。

おすすめの設定温度

暖房時	20～24
冷房時	25～28

メモ

- 表示できる範囲
室内温度 0～40 を1 きざみで表示。(0 より低いときL、40 より高いときH)
屋外温度 -9～40 を1 きざみで表示。(-9 より低いときL、40 より高いときH)
- 運転開始から約1分以内に「お知らせ」ボタンを押すと、屋外温度表示は--となります。
(検知中のためです)
- 運転中で室内ファンが止まっているときは、室内温度表示は更新されません。
- 運転停止中は、運転停止後1時間以内に「お知らせ」ボタンを押すと、運転停止直前の室内温度を表示します。1時間後以降は、そのときの室内温度を表示します。
- 温度表示が点滅しているときは、故障です。[38ページ](#)
- リモコンの「表示」ボタンで本体表示を消しているときに、「お知らせ」ボタンを押すと、温度を表示し、約5秒後に消えます。
- リモコンの「温度」ボタンで、温度を変えると、約2秒間、設定温度を表示した後、元の表示に戻ります。[18～19ページ](#)
- 内部清浄運転中は、本体の温度表示部に、運転の残り時間を表示しているため、「お知らせ」ボタンを押しても、温度表示はしません。

自動・暖房・冷房・除湿運転

自動・暖房・冷房・除湿運転をワンタッチで運転できます。

《リモコン表示》



自動運転

自動 を押す



本体の運転ランプ(赤)点灯。

暖房運転

暖房 を押す



本体の運転ランプ(赤)点灯。



冷房運転

冷房 を押す



本体の運転ランプ(赤)点灯。



除湿運転

除湿 を押す



本体の運転ランプ(赤)点灯。

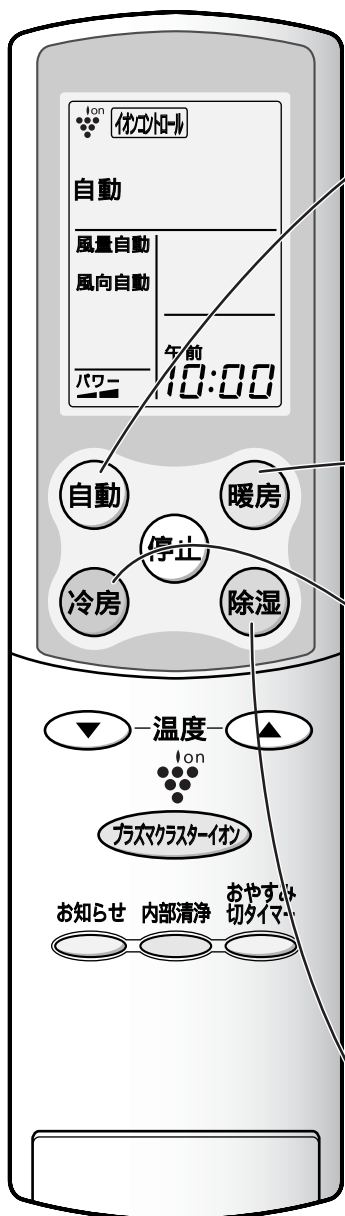
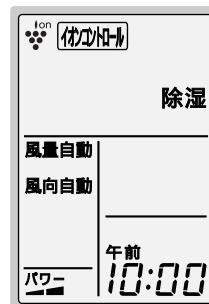

自動・暖房・冷房・除湿運転のくわしい説明は、27ページをご覧ください。

自動・暖房・冷房・除湿運転では

- プラズマクラスターイオン運転との併用運転が選べます。

20~21ページ

停止したいとき

- 「停止」ボタンを押す。
本体の運転ランプ(赤)消灯。

停止したいとき

- 「停止」ボタンを押す。
本体の運転ランプ(赤)消灯。

停止したいとき

- 「停止」ボタンを押す。
本体の運転ランプ(赤)消灯。

メモ

- 自動・暖房・冷房・除湿運転中に、他の運転内容のボタンを押すと、ボタンを押した運転に切り換わります。
- 冷房・除湿運転中に、お部屋の温度が下がった場合、送風のみになったり、停止したりすることがあります。

停止したいとき

- 「停止」ボタンを押す。
本体の運転ランプ(赤)消灯。

室内温度の表示

運転中、本体表示部に室内温度を表示します。

運転停止後の内部清浄運転

リモコンに「内部清浄」を表示している場合は、運転を停止すると、自動的に3分間の内部清浄運転をします。

温度・風量・風向を変える

温度を変える

《リモコン表示》

暖房・冷房運転時



自動・除湿運転時



▼ を押す
(1 ずつ下がる)

▲ を押す
(1 ずつ上がる)

風量を変える

風量 を押す

表示

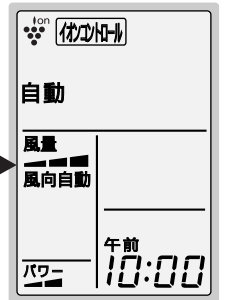

上下の風向を変える

風向 を押す

表示

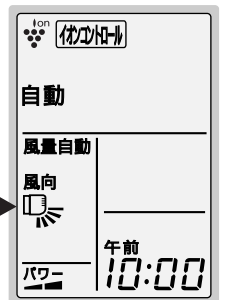

左右の風向を変える

手で調節できます。

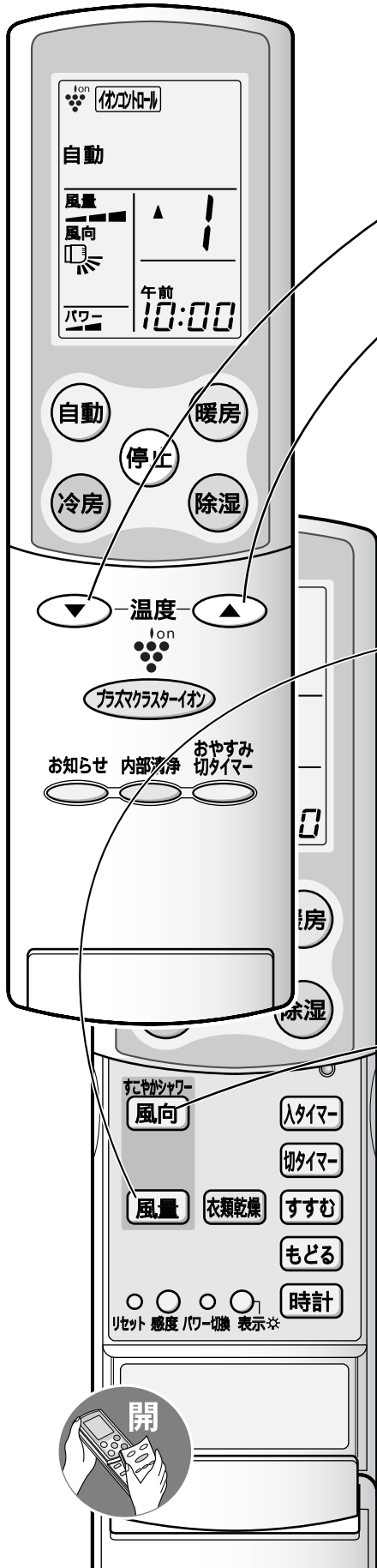
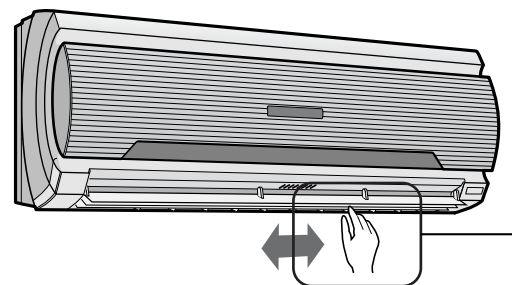

《本体表示》

*約2秒後、元の表示に戻ります。



● 温度設定できる範囲

18 ~ 32

おすすめの温度設定

暖房：20 ~ 24

冷房：25 ~ 28

*約2秒後、元の表示に戻ります。



(自動・除湿運転時、リモコンの表示とは異なります。)

● 調節できる範囲

エアコンが決めた温度設定から

2 低め ~ 2 高め

- 押すごとに、次のように表示が変わります。



- 除湿時は自動になり、切り換えできません。

- 押すごとに、次のように表示が変わります。

暖房運転時

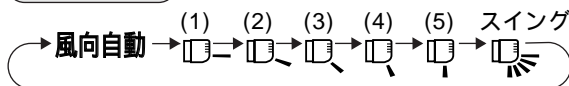

自動・冷房・除湿・プラズマクラスターイオン単独運転時

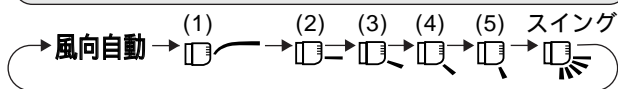

- 自動(暖房)時、上下風向は実際には水平より下方向で変化します。
- 一番上側の上下風向ルーバーはスイングしません。

- 上下風向ルーバーの3枚のうち、一番上側のルーバーは単独で制御されているため、他の2枚のルーバーと動作が異なります。

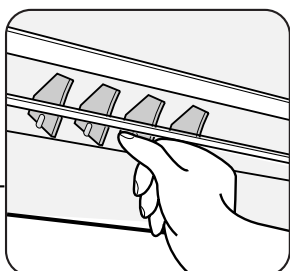

- 左右別々に調節できます。

メモ

- 温度を変えると、約2秒間、本体の温度表示部に設定温度を表示した後、元の表示に戻ります。
- 除湿時、外気温が低いときは、温度設定を上げても、お部屋の温度が上がらないことがあります。
- 暖房・冷房運転で、一度、温度設定をすると、次回は同じ温度で運転します。

風量を自動にすると

自動・暖房・冷房運転時

お部屋が設定温度になるまでは強く、設定温度になると、弱めの風量になります。

除湿運転時

弱い風量になります。

風向を自動にすると

暖房運転時

吹き出す風の温度が低いときは水平方向に、暖まれば下方向に吹き出します。

冷房運転時

運転開始時はななめ下方向に、10分後または、お部屋が冷えれば、ななめ上方向に吹き出します。

(すこやかシャワー [28ページ](#))

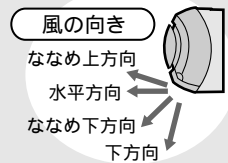

除湿・プラズマクラスターイオン単独運転時

ななめ上方向に吹き出します。(すこやかシャワー [28ページ](#))

お願い

上下の風向を調節するときは、リモコンで操作してください。

- 手で調節すると、誤った動きの原因になります。
- 手で下向きにし、長時間冷房・除湿運転をすると、ルーバー周辺に露がついて落ちることがあります。

プラズマクラスターイオン™ 運転

自動・暖房・冷房・除湿運転をしながらプラズマクラスターイオンの併用運転ができます。また、プラズマクラスターイオンの単独運転ができます。

プラズマクラスターイオン™ 運転 (3種類の運転が選べます)

くわしくは [29ページ](#)

●クラスターイオンを発生し、お部屋の空気を清潔にしたり、イオンコントロールします。

イオンコントロール プラズマクラスターイオン自動運転

お部屋の空気の汚れをニオイセンサーで見張り、汚れに応じてクリーン運転とイオンコントロール運転を自動的に切り換えます。

クリーン運転

お部屋の空気を清潔にする運転をします。

イオンコントロールイオンコントロール運転

マイナスのクラスターイオンの割合を上げ、イオンのバランスを整える運転をします。

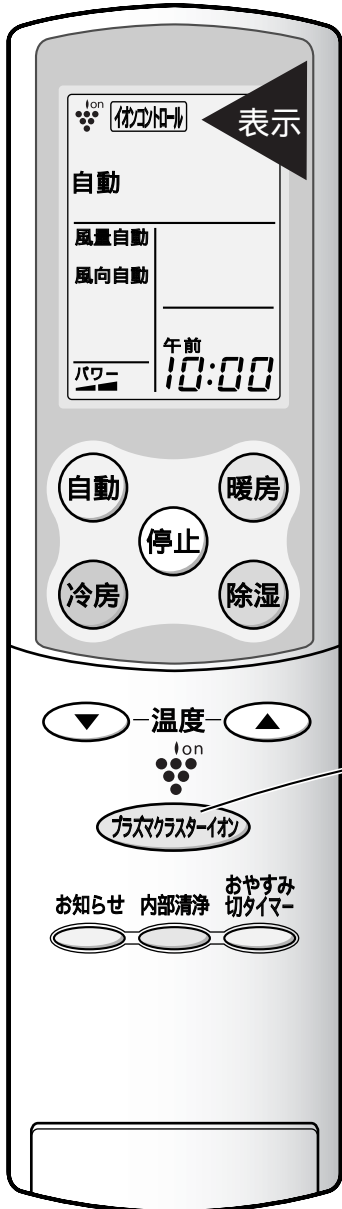

「プラズマクラスターイオン」を押すごとに、次のように運転内容が変わります。

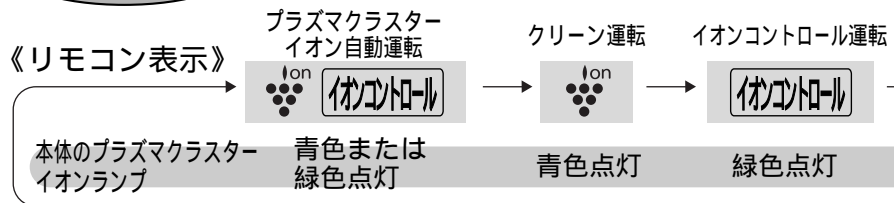

自動・暖房・冷房・除湿運転との併用運転

プラズマクラスターイオン運転を併用したいとき

自動・暖房・冷房・除湿運転中に



「プラズマクラスターイオン」を押し、併用したい内容を選ぶ

(初めは、プラズマクラスターイオン自動運転の併用が設定されています)

メモ

- 自動・暖房・冷房・除湿運転時、一度併用を設定すると、次回も併用されます。
- プラズマクラスターイオン単独運転をすると、風量・風向は自動で変更されます。(風量・風向の変更はできません。 [18ページ](#))
- プラズマクラスターイオン単独運転中、温度の変更・入タイマー・衣類乾燥・内部清浄運転中に「プラズマクラスターイオン」ボタンを押すと、併用運転になります。

ます。



本体のプラズマクラスターイオンランプ

プラズマクラスターイオンランプの色により、プラスのクラスターイオンとマイナスのクラスターイオンの発生させている量のバランスをお知らせします。



プラズマクラスターイオンランプ

青色点灯(クリーン運転のとき)

プラスのクラスターイオン・マイナスのクラスターイオンをほぼ同量にしています。

緑色点灯(イオンコントロール運転のとき)

マイナスのクラスターイオンの割合を上げています。

併用運転時：取消し
単独運転時：停止

消灯

消灯

単独運転

プラズマクラスターイオン単独運転をしたいとき

運転停止中に



方を押し、運転したい内容を選ぶ

停止したいとき



●「停止」ボタンを押す。本体表示が消灯。

同じプラズマクラスターイオンの併用運転をします。
となり、弱い風をななめ上方向に吹き出します。

予約はできません。

を押すと、それぞれの運転は取消され、単独運転を始めます。

内部清浄運転

室内ユニット内部のカビを発生しにくくします。

(2種類の内部清浄運転ができます)

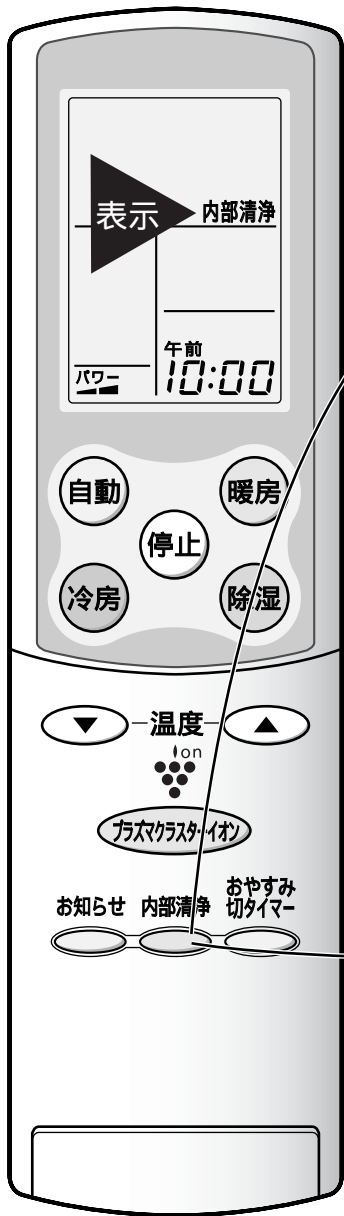

自動・暖房・冷房・除湿運転停止後の 3分間内部清浄運転

自動・暖房・冷房・除湿運転中に
内部清浄

を押す 

- リモコンに「内部清浄」を表示します。
 - 一度設定すると、運転停止後に毎回、3分間の内部清浄運転をします。
- 内部清浄運転中、本体の内部清浄ランプ(緑)、プラズマクラスターイオンランプ(青)が点灯し、運転の残り時間を減算します。

《リモコン表示》

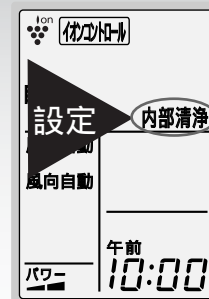

《本体表示》



停止まで1分単位で減算表示。

設定を取消したいとき

自動・暖房・冷房・除湿運転中に、もう一度「内部清浄」ボタンを押す。

- リモコンの「内部清浄」の表示が消えます。



季節の変わりめなどにお使いください

40分間内部清浄運転

運転停止中に
内部清浄

を押す 

本体の内部清浄ランプ(緑)、プラズマクラスターイオンランプ(青)が点灯し、運転の残り時間を減算します。

- 40分後、自動的に停止します。

《本体表示》



停止まで1分単位で減算表示。

内部清浄運転中に停止したいとき

- 「停止」ボタンを押す。(本体表示が消灯)

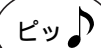

内部清浄運転について

浮遊「カビ菌」をやっつけるクラスターイオンの効果により、室内ユニット内部のカビを発生しにくくします。また、40分間内部清浄運転では、送風または暖房運転で、室内ユニット内部の乾燥もおこないます。季節の変わりめなどに、お使いください。すでに発生しているカビは、内部清浄運転で取ることはできません。

クラスターイオンについて [2 ページ](#)

メモ

- 内部清浄運転中に、「内部清浄」ボタンを押すと、停止します。
- 上下風向は、3分間内部清浄運転時はななめ上方向となります。40分間内部清浄運転時は、運転を開始するとななめ下方向に、30分後には、ななめ上方向になります。
- 内部清浄運転中、温度・風量・風向の変更、タイマー予約はできません。
- プラズマクラスターイオン単独運転・衣類乾燥運転中に「内部清浄」ボタンを押すと、それまでの運転は取消され、40分間内部清浄運転をします。
- 内部清浄運転時、本体のニオイサインは点灯しません。

タイマー予約

現在時刻を合わせてから操作してください。 13ページ

おやすみ切タイマー



おやすみ時に快適な運転をおこないます。

- 暖めすぎ・冷やしすぎを抑え、静かな運転をします。
- 運転ランプ・タイマーランプのみの本体表示になります。
- 1・3・5・7時間後の切タイマーを簡単に予約できます。

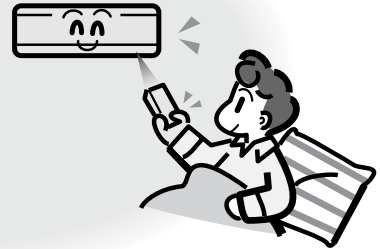

例 3時間後に停止したいとき

運転中に
おやすみ
切タイマー



を押して時間を選ぶ

本体のタイマーランプ(橙)点灯。
(運転ランプ・タイマーランプ以外の本体表示が消えます)

- 押すごとに次の順に表示が変わります。

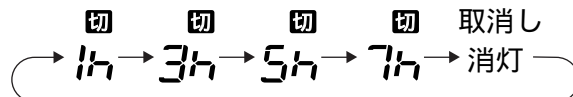

- 「取消し」にすると、本体のタイマーランプ(橙)が消灯し、おやすみ切タイマーは取消されます。
(消えていた本体表示が点灯します)

- 自動・暖房・冷房・除湿運転では、おやすみ切タイマーを予約すると、リモコンの風量・風向は自動になり、静かな運転をします。(風量・風向の変更はできます。 18ページ)
また、設定温度を1時間以降に暖房時は約3℃低く、冷房・除湿時は約1℃高くします。
〔おやすみ切タイマー運転中に、運転内容(自動・暖房・冷房・除湿)を変えると、変えた時点から新たに上記内容が再度設定されます〕

おやすみ切タイマーを取消したいとき

「おやすみ切タイマー」ボタンを押す。
本体のタイマーランプ(橙)消灯。
(消えていた本体表示が点灯します)

おやすみ切タイマー時間を変更したいとき

「おやすみ切タイマー」ボタンを押し、
切りたい時間を選んでください。
(1回目押すと「取消し」になります)

メモ

- 一度予約した後、5秒以上経過してから、再度「おやすみ切タイマー」ボタンを押すと、「取消し」になります。
- リモコンに、タイマーの残り時間を表示します。
(7h 5h 3h 1hの順に減算し、10分以上1時間未満は10分単位、10分未満は1分単位で減算します)
- 停止中に、「おやすみ切タイマー」ボタンで、自動・暖房・冷房・除湿運転を開始することもできます。〔運転内容(自動・暖房・冷房・除湿)は、停止前と同じです〕
- 予約中に「停止」ボタンを押すと、運転を停止できます。
- 内部清浄運転のおやすみ切タイマー予約はできません。

タイマー予約

現在時刻を合わせてから
操作してください。 13ページ

入タイマー・切タイマー

暖まって(冷えて)いてほしい時刻を入タイマーで、
運転を止めたい時刻を切タイマーで予約できます。



例 午前7:30にお望みの室温にしたいとき

1 **入タイマー** を押して
"入"を点滅させる

- 切タイマーの場合は **切タイマー** を押して
"切"を点滅させてください。

2 **すすむ** または **もどる** を押して
予約したい時刻に合わせる

- 10分単位で時刻が変わります。
- 押し続けると、早送りになります。

3 "入"点滅中に **入タイマー** を押す (予約完了)

- "入"が表示されます。
本体のタイマーランプ(橙)点灯。
- 切タイマーの場合は **切タイマー** を押してください。
"切"が表示されます。

メモ

- 自動・暖房・冷房・除湿運転停止後に3分間内部清浄運転をおこなっている間は、タイマー予約ができません。(内部清浄運転を停止すると予約できます)
- 入タイマーを予約すると、予約時刻にお望みの室温になるよう、早め(最長約60分前)に運転を始めます。
- 入タイマー予約中に、温度・風量・風向を変えることができます。ただし、自動・除湿運転の予約中(運転停止中)は温度が変えられません。除湿運転では、風量も変えられません。
- タイマー予約中に「自動」「暖房」「冷房」「除湿」ボタンで、運転を開始したり、「停止」ボタンで停止したりすることもできます。(タイマーは取消されません)
- 衣類乾燥運転・プラズマクラスターイオン単独運転を、入タイマー予約で開始することはできません。また、入タイマー予約中に衣類乾燥運転をするか、または入タイマー予約中で運転停止時にプラズマクラスターイオン単独運転をすると、入タイマーは取消されます。
- 内部清浄運転の入・切タイマー予約はできません。また、タイマー予約中(運転停止中)に40分間内部清浄運転をすると、タイマーは取消されます。
- 毎日同じ時刻にタイマー予約したいときは、そのつど予約(前回と同じ時刻で予約)してください。
- 現在時刻を確認したいときは、「時計」ボタンを押してください。5秒間、現在時刻を表示します。

停電のとき

タイマー予約中に停電すると、エアコンのタイマー予約は取消されます。通電後、もう一度予約してください。(リモコンはタイマー予約の表示を続けます)

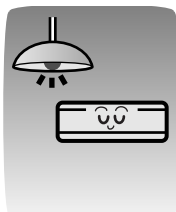

《リモコン表示》



●予約内容が表示されます。

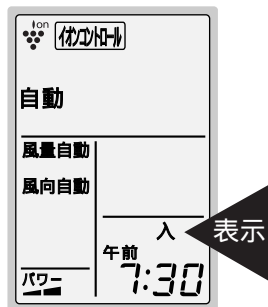

タイマーを取消したいとき

タイマー予約中に **入タイマー** または **切タイマー** を押す。
(本体のタイマーランプ(橙)消灯)

予約時刻を変更したいとき

入タイマー または **切タイマー** を押してタイマーを取消してから、もう一度はじめから予約してください。

前回と同じ時刻で予約したいとき

入タイマー を押して"入"を点滅させ、予約時刻を確認して **入タイマー** を押す。

(切タイマーも **切タイマー** で同様に操作できます)

タイマーの組み合わせ

入タイマーと切タイマーの組み合わせ

(例) 午後11:00に停止し、午前7:30にお望みの室温になるように運転したいとき (現在時刻午後8:00)

1 切タイマーで
午後11:00に
予約する

《リモコン表示》



2 入タイマーで
午前7:30に
予約する



5秒後

- 現在時刻に対して、予約時刻の早い方からタイマーが動作します。
- リモコンは、先に動作するタイマーの時刻を表示します。
(← →は、タイマーの動作する順序を表しています)



切←入の組み合わせもできます。

おやすみ切タイマーと入タイマーの組み合わせ

(例) 3時間後に停止し、午前7:30にお望みの室温になるように運転したいとき (現在時刻午後8:00)

1 3時間切タイマー
を予約する

《リモコン表示》



2 入タイマーで
午前7:30に
予約する

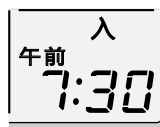

5秒後

- タイマーを組み合わせた場合、おやすみ切タイマーは、入タイマー・切タイマーより優先されます。
- リモコンは、おやすみ切タイマーが終了すると、入タイマーまたは切タイマーの時刻を表示します。

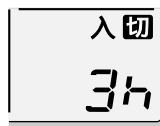

衣類乾燥運転

洗濯物をお部屋の中で早く乾かしたいときに、お使いください。



衣類乾燥 を押す

本体の運転ランプ(赤)、
プラズマクラスターイオンランプ(青)点灯。

停止したいとき

- 「停止」ボタンを押す。
本体表示が消灯。

衣類乾燥運転について

運転開始時の室温と外気温により、運転内容(暖房・除湿)を自動的にエアコンが選び、お部屋の湿度を下げる運転をします。衣類乾燥運転開始から約4時間後(タオル・シャツなど合計2kgの洗濯物を乾燥させる時間)、自動的に送風運転になります。(ただし、暖房運転の場合は送風運転に変わる30分前は除湿運転をします) また、衣類乾燥運転中、クラスターイオン を放出することで、室内で乾かした洗濯物に付きやすいにおいを抑えます。

運転内容の目安

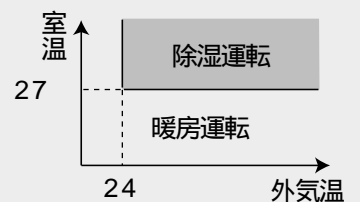

メモ

- 衣類乾燥運転中に「衣類乾燥」ボタンを押すと、停止します。
- 衣類乾燥運転中、温度・風量の変更、入タイマー予約はできません。
- 切タイマーを使うと、予約した時刻まで衣類乾燥運転できます。(送風運転にはなりません)
- 衣類の種類や量によっては十分に乾かないことがあります。そのときは、切タイマーを使って衣類乾燥運転を延長してください。
- 風が衣類にあたるように干すと、より効率よく乾燥します。
- 他の運転中に「衣類乾燥」ボタンを押すと、それまでの運転は取消され、衣類乾燥運転をします。
- 衣類乾燥運転時、本体の二オイサインは、点灯しません。

クラスターイオンについて **2ページ**

知っておいていただきたいこと

自動運転について

- 運転開始時の室温と外気温により、運転内容(暖房、冷房、除湿)と温度を自動的にエアコンが選び、お部屋が快適になるような運転をします。
- 運転中に外気温が変化すると温度を選び直します。(外気温適応コントロール)

運転内容と温度の目安

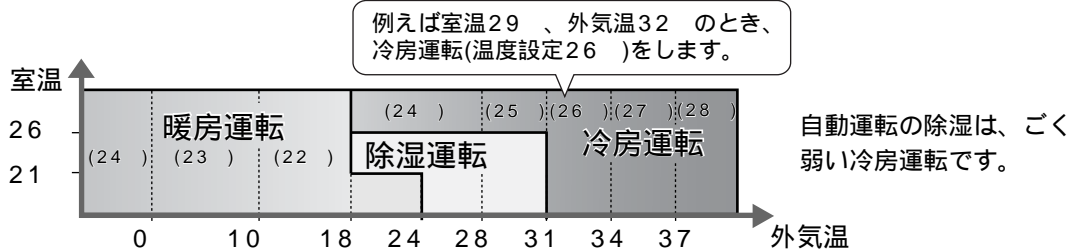

- ()内はエアコンが選んだ基準の温度です。「温度」ボタンを押して、 ± 2 の範囲で温度調節することもできます。
- 夜中に暖房運転する場合は、運転を少し抑えて静かで経済的な運転をします。

暖房運転について

- 外気の熱を吸収し、部屋の中に取り入れて暖房しているため(ヒートポンプ方式)、外気温が下がると暖まりにくくなります。そのときは他の暖房器具との併用をおすすめします。
- 室外ユニットに霜がつくと、自動的に霜取り運転をおこなうため、約5~10分間運転が止まります。霜取りが終わると、再び暖房運転をおこないます。
- 室温および圧縮機温度が低いとき、暖房運転開始時の温風の吹き出しを早くするために、圧縮機を予熱(約30ワットの電力を消費)することがあります。(電源プラグを抜いておくと、圧縮機の予熱はしません)

冷房運転について

- 冷房運転時、風量自動の設定では運転開始時の風の吹き出しが約1分間遅れます。これは冷たい風を吹き出す準備と、風とともに出てくるエアコン内部に付着したお部屋のおいや、たばこのにおいをやわらげるためです。

除湿運転について

- 外気温が低いときは室温をあまり下げずに除湿運転します。(外気温が高いときは、室温を若干下げぎみに除湿します)
- 除湿運転開始時、室温が高いときは(約26以上)、自動運転時にエアコンが選ぶ温度となるように、お部屋の温度を設定し、強い運転で早く設定温度に達する除湿運転をおこないます。

知っておいていただきたいこと

運転条件について

- 温度が右のようなときは、保護装置がはたらき、運転できないことがあります。
- 湿度が 80% 以上ある場合、長時間冷房・除湿運転すると、吹出口などに露がつき、滴下することがあります。

暖房運転	外気温 24 以上
冷房運転	外気温 43 以上 室温 21 以下
除湿運転	室温 16 以下

すこやかシャワーについて

- 3枚の上下風向ルーバーで、風をななめ上方向に吹き出したときの、風の流れることです。冷房・除湿運転時に、上下風向を「自動」または「」に設定すると、風をななめ上吹きにし、天井に沿わせて送風して(すこやかシャワー)、冷風感を防ぐ運転をおこないます。

ニオイセンサーについて

ニオイセンサーが反応するもの



- ニオイセンサーは、他に次のようなものにも、反応することがあります。
 - 殺虫剤、化粧品、スプレー、アルコール類。
 - お部屋に人が集まったり、料理したとき、他の暖房器具を運転したときなど、急激な温度や湿度の変化。
そのため、エアコンを運転し1分以上経過すると、お部屋の空気の状態により、たばこを吸っていなくても本体のニオイサインが点灯することがあります。

プラズマクラスターイオン運転について

エアコン内部のクラスターイオン発生器により、クラスターイオンをお部屋に放出します。

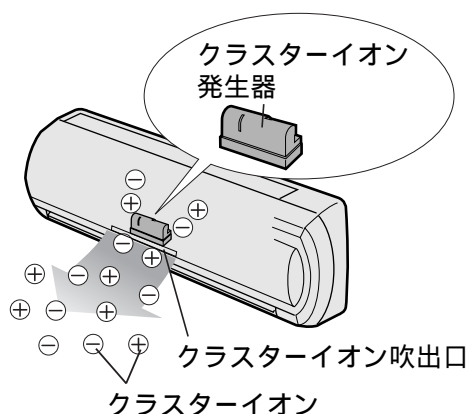

(プラスのクラスターイオン、マイナスのクラスターイオンを放出します)

クラスターイオンについて [2 ページ](#)

クリーン運転

クラスターイオンのはたらきにより、お部屋の空気を清潔にします。

イオンコントロール運転

マイナスのクラスターイオンの割合を上げ、イオンのバランスを整える運転をします。
(マイナスイオンは、滝のそばなどに多く存在するイオンといわれています)

プラズマクラスターイオン自動運転

ニオイセンサーでお部屋の空気の汚れを見張ります。
運転開始時、約1分間クリーン運転した後、空気の汚れ具合により、汚れているときはクリーン運転、きれいなときはイオンコントロール運転に、自動的に切り換えます。

- 微量なオゾンの発生により、においを感じる場合がありますが、濃度はごくわずかであり健康上問題はありません。
また、放出されたオゾンはすぐに分解されるため、部屋に充満することはありません。

お手入れ

⚠ 注意

お手入れの前に運転を停止し、電源プラグを抜く
運転中のお手入れは、内部でファンが高速で回転しておりケガの原因になります。
お手入れのときは、不安定な台に乗らない転倒など、ケガの原因になることがあります。

本体・オープンパネル・ルーバーユニット・吹出口・リモコンの掃除

柔らかい布で、からぶきをする

汚れがひどい場合は、40以下のお湯か水で、よく絞ってからふいてください。



- ベンジン・シンナー・みがき粉・洗剤などは、使用しないでください。製品を傷めることがあります。

ルーバーユニット・オープンパネルは、はずしてお掃除できます。

- ルーバーユニットは

直接水をかけて洗わない、分解しない。

- オープンパネルは
汚れがひどいときは、柔らかいスポンジや布で、軽くふくように水洗いをする。
(タワシやスポンジの硬い面などは、傷が付くので、使わないでください)

プラズマクラスターイオンランプ部は、水分をふきとり、日陰でよく乾かす。



プラズマクラスターイオンランプ部

- 吹出口は
大きなほこりは、掃除機で吸い取る。

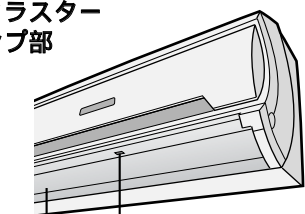

吹出口 金属部に触れない



お手入れ
お知らせサイン

本体の「お手入れお知らせサイン」が定期的に点灯し、お手入れ時期を、お知らせします。 **9ページ**

累積運転時間が約300時間になると点灯します。
運転を停止すると消灯します。

点灯時は、エアフィルターのお手入れ時期の目安としていただくとともに、オープンパネル、ルーバーユニットが汚れている場合は、お手入れしてください。
(ほこりなどがつまると、能力が低下することがあります)

オープンパネルの はずしかた/付けかた

⚠ 注意

オープンパネルを水洗いした場合は、よく乾かしてから付ける。
水気が残っていると、感電の原因になることがあります。

はずしかた

- ① オープンパネルを開ける。
- ② 水平方向に引き抜いて、取りはずす。

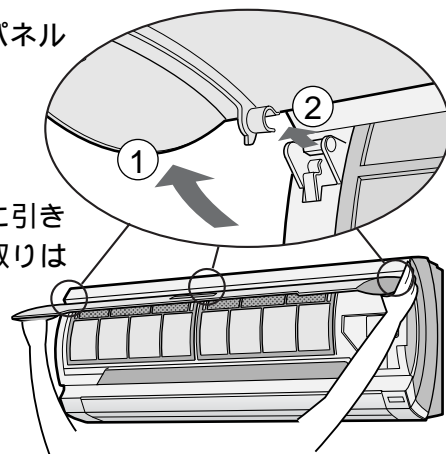

付けかた

- ① オープンパネルの左右の軸受け部を、本体の軸にはめ込む。
- ② オープンパネルを閉じる。

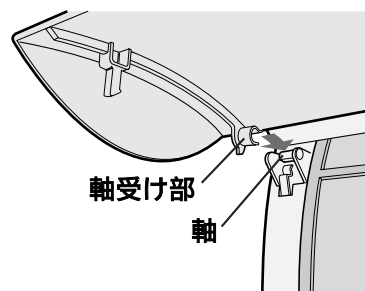

ルーバーユニットのはずしかた/付けかた

必ず運転を停止し、電源プラグを抜いていることを確認してください

はずしかた

- 1 上下風向ルーバー(上側)の図の位置に指を掛け、手前に回転させて開ける。
- 2 灰色の「つまみ」(3カ所)を左方向へスライドさせる。「開」の刻印側へ
- 3
 - ① 本体両側面の「引掛け部」に指を添えて、ルーバーユニットを手前下側に引っ張り、開ける。
 - ② 開いたルーバーユニットを右方向に押し込みながら、
 - ③ ルーバーユニットの左側を少し下方向に引いて、そのまま左下方向に引き抜き、本体からはずす。

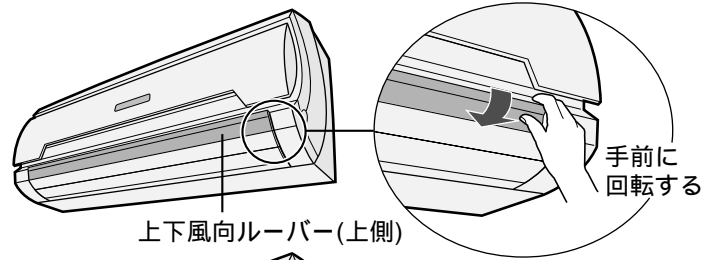

上下風向ルーバー(上側)

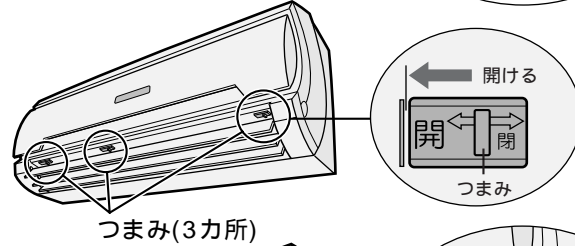

つまみ(3カ所)

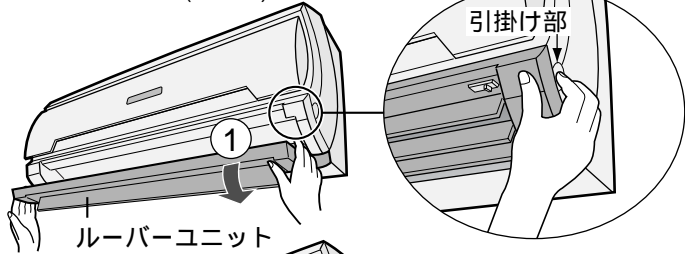

ルーバーユニット

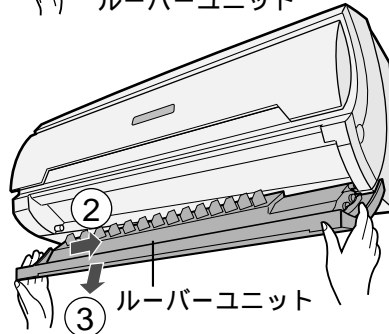

ルーバーユニット

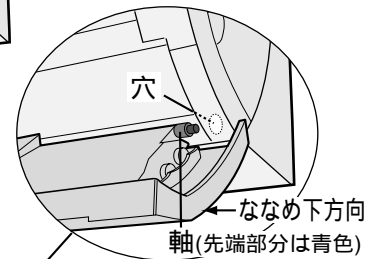

軸(先端部分は青色)

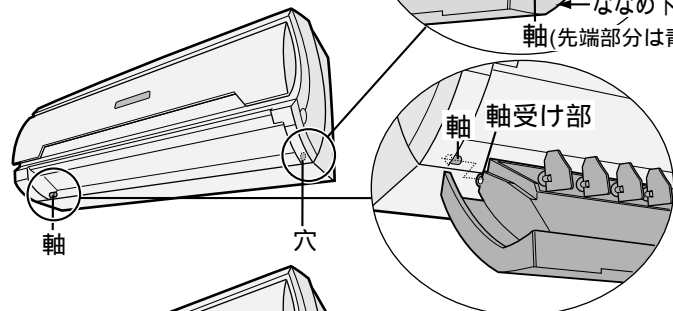

軸

穴

付けかた

- 1 ルーバーユニットをななめ下方向にして、右側の「軸」(先端部分青色)を、本体右側の「穴」にはめ、右方向に奥までしっかり押し込みながら、ルーバーユニット左側の「軸受け部」を、本体左側の「軸」に、はめ込む。
- 2
 - ① ルーバーユニットを「カチッ」と音がするまで閉じる。
 - ② 灰色の「つまみ」(3カ所)を上へしっかり押しながら、右方向へスライドさせ固定する。「閉」の刻印側へ
- 3
 - ① 電源プラグをコンセントに差し込む。
 - ② リモコンの「停止」ボタンを押す。
(本体表示や上下風向ルーバーの位置を正しい設定にするためです)

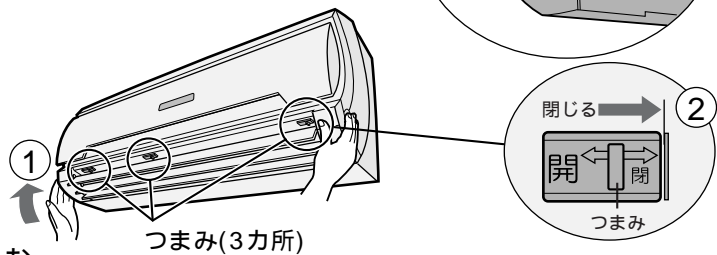

つまみ(3カ所)

つまみを3カ所とも確実に閉じておかないと、上下風向ルーバーが正しく動作しません。

●ルーバーユニットが正しい位置に付いていない場合は、本体の温度表示部が点滅(「2」「-」「0」を交互に表示)して、異常であることをお知らせしますので、「付けかた」の手順を確認していただき、正しく付け直してください。

お手入れ

⚠ 注意

エアフィルターを水洗いした後は、よく乾かす
水気が残っていると、感電の原因になることがあります。

エアフィルター
洗えます。



本体の「お手入れお知らせサイン」の点灯が、掃除時期の目安です。**9 ページ**
ほこりが多いところでは点灯しなくても、
2週間に1度の目安で掃除してください。

エアフィルターの掃除

ほこりなどがつまると、能力の低下や水漏れの原因になります。

1 オープンパネルを開け、 エアフィルターをはずす

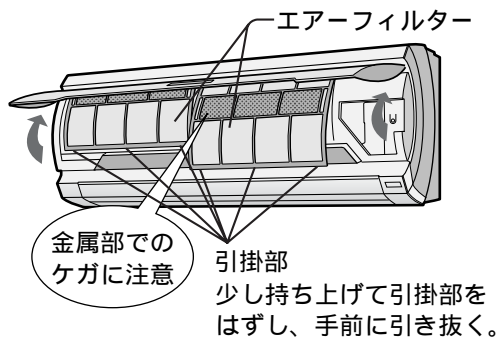

2 エアフィルターから 脱臭集じんフィルターをはずす

脱臭集じんフィルターは、掃除機で
吸わないでください。

3 エアフィルターの汚れを 掃除機で吸い取る

汚れがひどいときは、台所用中性洗剤で
水洗いし、日陰でよく乾かす。

4 脱臭集じんフィルターを付ける

11 ページ

5 エアフィルターを付け、 オープンパネルを閉じる

矢印部(3カ所)を押します。

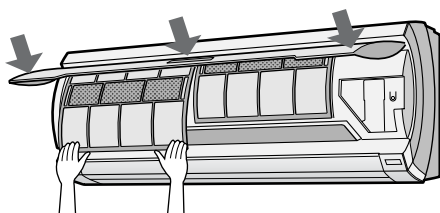

脱臭集じんフィルターの交換

1 脱臭集じんフィルターをはずす

11 ページ

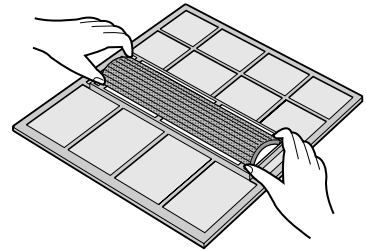

2 新しい脱臭集じんフィルターを付ける

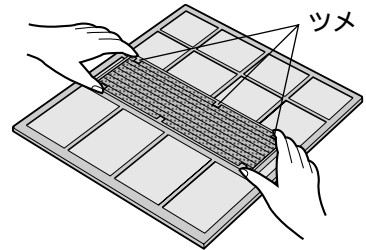

枠内のツメの下に入れる
(裏・表はありません)

- 汚れた脱臭集じんフィルターは、洗っても再使用できません。
(洗うと使用できなくなります)
- お買いあげの販売店などにて、ご購入ください。

交換用空気清浄フィルター (2枚1組)
形名 AZ-52FC (脱臭集じんフィルター)

40 ページ

- 交換した脱臭集じんフィルターは、燃えるゴミとして処分してください。
燃えるゴミとして処理できますが、お住まいの地域によってゴミ分別方法が異なりますので、ご注意ください。

汚れたまま使用すると

- 空気清浄効果が得られません。
- 冷暖房の能力が落ちます。
- においが発生することがあります。



脱臭集じんフィルター
洗えません。

交換の目安 約3～6カ月

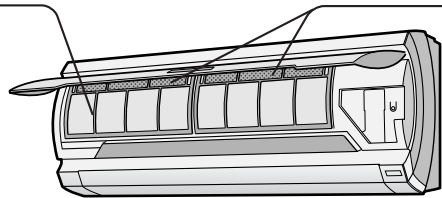

シーズン後のお手入れ

⚠ 注意

長期間運転しないときは、電源プラグを抜く

電源プラグにほこりがたまって、発熱・発火の原因になることがあります。

1 40分間内部清掃運転をする

室内ユニット内部のカビを発生しにくくする運転をします。 22ページ

2 運転を停止し、電源プラグを抜く

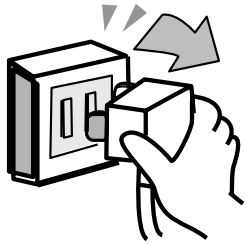

エアコン専用の回路をご使用の場合は、安全ブレーカーも切ってください。

3 エアフィルターを掃除する

32ページ

4 リモコンの電池を取り出す

12ページ

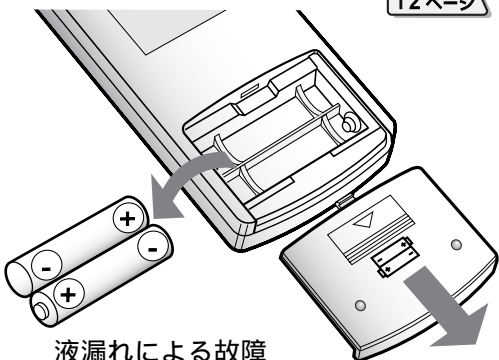

液漏れによる故障を防ぎます。

シーズン前の点検

⚠ 注意

シーズン前にアース線がはずれていないか点検する

アースが不完全な場合は、感電の原因になることがあります。

1 エアフィルターが入っていますか

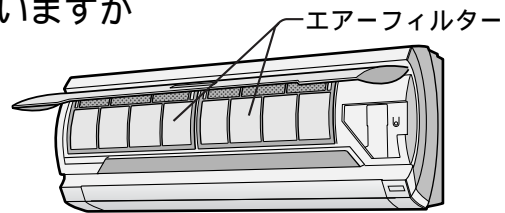

入れないで運転すると、室内ユニットの内部が汚れ、故障の原因になります。

2 室内・室外ユニットの吸込口・吹出口をふさいでいませんか

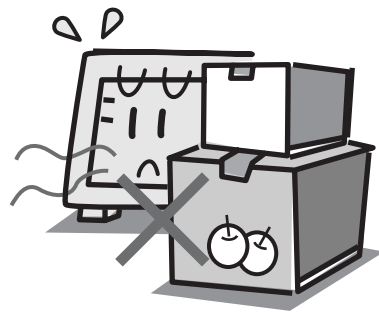

3 アース線がはずれていませんか

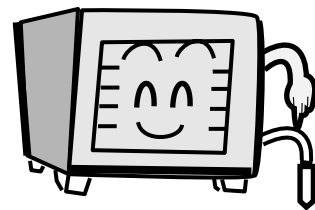

アース線は室内側に取り付けてある場合があります。

保証とアフターサービス

修理を依頼される時は 出張修理

1 「故障かな？」 37~39ページ を調べてください。

2 それでも異常があるときは使用をやめて、必ず電源プラグを抜いてください。

3 お買いあげの販売店に次のことをお知らせください。

- 品名: ルームエアコン ●形名: (保証書に記載の形名)
- お買いあげ日(年月日) ●故障の状態(具体的に)
- ご住所(付近の目印も合わせてお知らせください)
- お名前 ●電話番号 ●ご訪問希望日

保証書(別添)

- 保証書は「お買いあげ日・販売店名」などの記入をお確かめのうえ、販売店から受け取ってください。保証書は、内容をよくお読みの後、大切に保存してください。
- 保証期間...お買いあげの日から1年間です。ただし、次の部品のみ5年間です。
冷却装置...圧縮機、熱交換器、ユニット内配管。
保証期間中でも有料になることがありますので、保証書をよくお読みください。

保証期間中

- 修理に際しましては保証書をご提示ください。保証書の規定に従って販売店が修理させていただきます。

保証期間が過ぎているときは

修理すれば使用できる場合には、ご希望により有料で修理させていただきます。

補修用性能部品の保有期間

- 当社はルームエアコンの補修用性能部品を製造打切後、9年保有しています。
- 補修用性能部品とは、その製品の機能を維持するために必要な部品です。

修理料金のしくみ

修理料金は、技術料・部品代・出張料などで構成されています。

技術料	故障した製品を正常に修復するための料金です。
部品代	修理に使用した部品代金です。
出張料	製品のある場所へ技術者を派遣する場合の料金です。

廃棄時にご注意

2001年4月施行の家電リサイクル法では、お客様がご使用済みのルームエアコンを廃棄される場合は、収集・運搬料金と再商品化等料金をお支払いいただき、対象品を販売店や市町村へ適正に引き渡すことが求められています。

便利メモ

お客様へ...お買いあげ日・販売店名を記入されると便利です。

お買いあげ日	販売店名
年 月 日	電話() -

愛情点検



長期ご使用の場合は商品の点検を!
こんな症状はありませんか?

- 電源コードやプラグが異常に熱くなる。
- コゲ臭いにおいがしたり、運転中に異常な音や振動がする。
- 室内ユニットから水漏れがする。
- 漏電ブレーカーがひんぱんに切れる。
- その他の異常や故障がある。

故障や事故の防止のため、使用を中止し電源プラグをコンセントから抜き、必ず販売店にご依頼ください。なお、点検・修理に要する費用は販売店に、ご相談ください。

- 左記症状がなくても、お買いあげ後5年程度たちましたら、安全のためや能力低下を防ぐため、点検をおすすめします。点検費用については販売店にご相談ください。

お客様ご相談窓口のご案内

修理・お取扱い・お手入れについての「ご相談」ならびに「ご依頼」は、お買いあげの販売店へご連絡ください。

転居や贈答品などで、保証書記載の販売店にご相談できない場合は、下記窓口にご相談ください。

- 製品の故障や部品のご購入に関するご相談は..... **シャープ修理相談センター** へ
- 製品のお取扱い方法、その他ご不明な点は..... **シャープお客様相談センター** へ

シャープ修理相談センター

- 修理相談センター (沖縄・奄美地区を除く)

■受付時間 *月曜～土曜：午前9時～午後6時 *日曜・祝日：午前10時～午後5時 (年未年始を除く)



0570-02-4649

当ダイヤルは、全国どこからでも一律料金でご利用いただけます。
呼出音の前に、NTTより通話料金の目安をお知らせいたします。
(注) 携帯電話・PHSからは、下記電話におかけください。

- | | | 東日本地区 | 西日本地区 |
|------------------------|--------|--------------|--------------|
| ●携帯電話 / PHSでのご利用は..... | (一般電話) | 043-299-3863 | 06-6792-5511 |
| ●FAXを送信される場合は..... | (FAX) | 043-299-3865 | 06-6792-3221 |
- 沖縄・奄美地区については、下表の「那覇サービスセンター」にご連絡ください。

- ◎「持込修理」および「部品購入」のご相談 は、上記「修理相談センター」のほか、下記地区別窓口にて承っております。

■受付時間 *月曜～土曜：午前9時～午後5時30分 (祝日など弊社休日を除く)
〔ただし、沖縄・奄美地区〕は... *月曜～金曜：午前9時～午後5時30分 (祝日など弊社休日を除く)

担当地区	拠点名	電話番号	郵便番号	所在地
北海道地区	札幌 サービスセンター	011-641-4685	〒063-0801	札幌市西区二十四軒1条7-3-17
東北地区	仙台 サービスセンター	022-288-9142	〒984-0002	仙台市若林区卸町東3-1-27
関東地区	さいたま サービスセンター	048-666-7987	〒330-0038	さいたま市宮原町2-107-2
	宇都宮 サービスセンター	028-637-1179	〒320-0833	宇都宮市不動前4-2-41
	東京 テクニカルセンター	03-5692-7765	〒114-0013	東京都北区東田端2-13-17
	多摩 サービスセンター	042-586-6059	〒191-0003	日野市日野台5-5-4
	千葉 サービスセンター	047-368-4766	〒270-2231	松戸市移台295-1
	横浜 サービスセンター	045-753-4647	〒235-0036	横浜市磯子区中原1-2-23
東海地区	静岡 サービスセンター	054-285-9340	〒422-8006	静岡市曲金6-8-44
	名古屋 サービスセンター	052-332-2623	〒454-8721	名古屋市中川区山王3-5-5
北陸地区	金沢 サービスセンター	076-249-2434	〒921-8801	石川郡野々市町御経塚町4-103
近畿地区	京都 サービスセンター	075-672-2378	〒601-8102	京都市南区上鳥羽菅田町48
	大阪 テクニカルセンター	06-6794-5611	〒547-8510	大阪市平野区加美南3-7-19
	神戸 サービスセンター	078-453-4651	〒658-0082	神戸市東灘区魚崎北町1-6-18
中国地区	広島 サービスセンター	082-874-8149	〒731-0113	広島市安佐南区西原2-13-4
四国地区	高松 サービスセンター	087-823-4901	〒760-0065	高松市朝日町6-2-8
九州地区	福岡 サービスセンター	092-572-4652	〒816-0081	福岡市博多区井相田2-12-1
沖縄・奄美地区	那覇 サービスセンター	098-861-0866	〒900-0002	那覇市曙2-10-1

シャープお客様相談センター

■受付時間 *月曜～土曜：午前9時～午後6時 *日曜・祝日：午前10時～午後5時 (年未年始を除く)

東日本相談室	TEL 043-297-4649	FAX 043-299-8280	〒261-8520 千葉県千葉市美浜区中瀬1-9-2
西日本相談室	TEL 06-6621-4649	FAX 06-6792-5993	〒581-8585 大阪府八尾市北亀井町3-1-72

●所在地・電話番号などについては変更になることがありますので、その節はご容赦願います。(0205)

こんなときは

応急運転(リモコンが使えないとき)

リモコンを紛失したり、電池が切れたとき、応急的に運転することができます。
 運転内容・温度設定・風量・風向は「自動」になります。

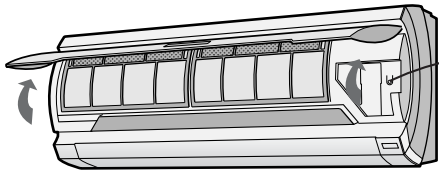

応急運転  を押す 

本体の運転ランプ(赤)点灯。

エアコン運転中に「応急運転」ボタンを5秒以上、押し続けしないでください。
 (押し続けると、エアコンの移設・廃棄時に専門の技術者がおこなう強制冷房運転になります)



停止したいとき

- もう一度「応急運転」ボタンを押す。
 本体の運転ランプ(赤)消灯。

パワー切換(ご家庭の電気容量が小さいとき)

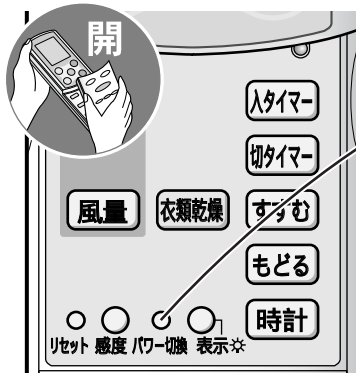

他の電気製品を同時に使い、ブレーカーが落ちるときは、**パワー**でお使いください。



先の細いもので  を押す 



パワー切換
 押すごとに、最大電流値が次の順に変わります。



- 通常は  でご使用ください。
-  にすると能力は  より低下します。

《リモコン表示》



		
AY-P22SC		
AY-P25SC	10A	15A
AY-P28SC		
AY-P45SC	15A	20A

ニオイセンサーの感度調節

ニオイセンサーの感度をリモコンで調節できます。



運転停止中に、本体受信部に向けて 

を押して、お好みの感度を選ぶ 

感度
 押すごとに、次のように3段階に変わります。
 室内ユニットの温度表示部を見ながら選んでください。

《本体表示》

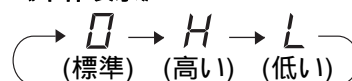

感度を下げたいとき **L**、
 上げたいとき **H** を選んでください。

メモ

- タイマー予約中、「感度」ボタンは受け付けません。

- 約5秒後、本体表示が消えます。
- 初めは「標準」に設定されています。

故障かな？ 故障ではありません

こんなとき	故障ではありません
すぐに運転しない	▶ 運転を停止してすぐに再運転したり、運転内容を変更したときなど、エアコンを保護しています。約90秒お待ちください。
運転開始時すぐに風がでない	▶ 冷房運転(風量自動)時 冷たい風が出る準備をしています。約1分お待ちください。 暖房運転時 暖かい風が出る準備をしています。約1～3分お待ちください。
エアコンの風がおう	▶ たばこのにおい、お部屋の家具などのにおいが吹き出されるためです。
水の流れるような音がする	▶ エアコン内部のガス(冷媒)が流れる音です。
「ピシッ」「ブシュ」「カチッ」「ポコポコ」という音がする	▶ 「ピシッ」は温度変化によって、室内ユニットが膨張、収縮してこすれる音です。「ブシュ」は霜取り運転のときなど、エアコン内部の冷媒の流れが切り換わる時の音です。 「カチッ」は室外ユニットへの送電を入・切したときの音です。 「ポコポコ」は換気扇を回したときなど、ドレンホースから外気が吸引される音です。風が強いときに、ドレンホースから空気が押し込まれて、出ることもあります。
「カチッ...カチッ」という音がする	▶ クリーン運転とイオンコントロール運転を切り換えるときの音です。プラズマクラスターイオン自動運転時に出ます。気になる場合はクリーン運転またはイオンコントロール運転をご使用ください。 20ページ
「ジージーツ...」「チッチッチ」という音がする	▶ クラスタイオン発生時に出る音です。就寝時など気になる場合、プラズマクラスターイオン併用運転時は併用を取消し、プラズマクラスターイオン単独・内部清浄・衣類乾燥運転時は停止してください。 20・22・26ページ
プラズマクラスターイオン自動運転中、にっているのにイオンコントロール運転する	▶ 運転前からたばこの煙などがお部屋に充満している場合や、長時間煙の発生が続いている場合、センサーが反応しにくいことがあります。においが継続すると、人の鼻の感覚が鈍くなるのと同じです。変化に対してセンサーを反応しやすくするために、一時的に切り換えるものです。気になる場合は、クリーン運転をご使用ください。 20ページ
冷房・除湿運転のときエアコンから霧が出る	▶ 運転中に吹き出した冷風で、お部屋の空気が冷やされるためです。
暖房運転のとき風がでない	▶ 室外ユニットに霜がつき、自動的に霜取り運転をしています。約5～10分お待ちください。また、室温が設定温度に達したとき、短時間(約3～6分)、運転を止めて室温をコントロールしています。
暖房運転のとき室外ユニットから湯気や水が出る	▶ 霜取り運転でとけた霜が、湯気や水となって出るためです。
エアコンを停止しても室外ユニットが停止しない	▶ 室外ユニットを冷やしています。約1分お待ちください。
冬場、暖房停止中に室外ユニットから音がする	▶ 圧縮機を予熱(約30ワット)しています。室温および圧縮機温度が低いとき、暖房運転開始時の温風の吹き出しを早くするためです。

こんなときは / 故障かな？ (故障ではありません)

お手入れなど

故障かな？ もう一度お調べください

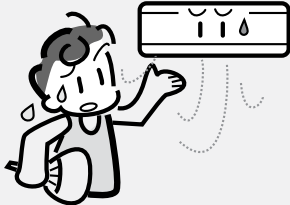
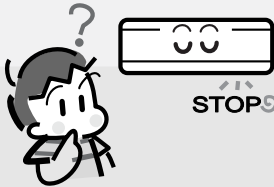
こんなとき	お調べください	参照 ページ
<p>運転しない</p> 	<ul style="list-style-type: none"> ● ブレーカーまたはヒューズが切れていませんか。 ● 電源プラグがはずれていませんか。 ● 停電ではありませんか。 エアコンは停止したままです。 通電後あらためて運転してください。 	
<p>温度表示が点滅している (「21」「-」を交互に表示)</p>	<ul style="list-style-type: none"> ● ルーバーユニットを正しく取り付けられていますか。 ● 電源プラグを抜かずにルーバーユニットのお手入れをしたではありませんか。 ルーバーユニット取り付け後、リモコンの「停止」ボタンを押してください。 それでも「21」「-」を交互に表示しているときは、ルーバーユニットを正しく取り付けられているか確認してください。 	<p>31 31</p>
<p>よく冷えない・ 暖まらない</p> 	<ul style="list-style-type: none"> ● エアフィルターが汚れていませんか。 ● 窓やドアが開いたままになっていませんか。また、外気温が高いとき、冷えが悪くなる場合があります。 ● 室外ユニットの吹出口、吸込口をふさいでいませんか。また、アルミフィンに木の葉、紙、ペットの毛などがつまると能力が低下し、保護装置がはたらくことがあります。 ● 温度調節は適切ですか。 ● パワー切換が パワー になっていませんか。 ● 温度差をはかってみてください。 約20分間運転し、室内ユニットの吹出口と吸込口の温度差が冷房時8以上、暖房時14以上あれば正常です。 ● 風量を 微 (微) に設定しているではありませんか。微風では能力が下がることがあります。 ● おやすみ切タイマー予約中ではありませんか。 	<p>32 15 18 36 18 23</p>
<p>途中で止まる</p> 	<ul style="list-style-type: none"> ● おやすみ切タイマーの停止時間になったものではありませんか。 ● 切タイマーの予約時刻になったものではありませんか。 ● 保護装置がはたらいています。 次の内容を調べた後、電源プラグを抜き、30秒後もう一度差し込んで運転してください。 ● エアフィルターが汚れていませんか？ ● 室内・室外ユニットの吹出口・吸込口をふさいでいませんか？ 室外ユニットのアルミフィンに木の葉、紙、ペットの毛などがつまっていませんか？ それでも温度表示が点滅しているときは、お買いあげの販売店へ表示している数字をご連絡ください。 	<p>23 24</p>

こんなとき	お調べください	参照ページ
受信しない	<ul style="list-style-type: none"> ●リモコンの電池切れではありませんか。 ●電池の(+)(-)が逆になっていませんか。 ●リモコンを確実にエアコンに向けて操作していますか。 ●蛍光灯が古くなって、ちらついていませんか。 ●リモコンに電池を入れたとき、「リセット」ボタンを押し忘れていませんか。 	12 12 12 12
風量が変わらない	<ul style="list-style-type: none"> ●除湿運転中ではありませんか。 ●内部清浄運転中ではありませんか。 ●衣類乾燥運転中ではありませんか。 	19 22 26
温度が変わらない	<ul style="list-style-type: none"> ●プラズマクラスターイオン単独運転中ではありませんか。 ●内部清浄運転中ではありませんか。 ●衣類乾燥運転中ではありませんか。 	21 22 26
本体表示が点灯しない	<ul style="list-style-type: none"> ●リモコンの「表示」ボタンで、本体表示(運転ランプ・タイマーランプ・内部清浄ランプ以外)を消しているのではありませんか。 ●おやすみ切タイマー予約中ではありませんか。 	9 23
屋外温度を表示しない	<ul style="list-style-type: none"> ●停止中、または運転開始から約1分以内ではありませんか。 	14・15
リモコンの時刻表示が点滅している	<ul style="list-style-type: none"> ●現在時刻を合わせていないのではありませんか。 ●リモコンの「リセット」ボタンを押したのではありませんか。 	12・13 12
タイマー予約ができない	<ul style="list-style-type: none"> ●現在時刻を合わせていないのではありませんか。 (リモコンの「午前」「午後」や時刻の表示が点滅していませんか) 	13
上下風向ルーバーが動かない・途中で止まる	<ul style="list-style-type: none"> ●ルーバーユニットを正しく取り付けられていますか。 ルーバーユニットの「つまみ」を3カ所とも確実に閉じておかないと、上下風向ルーバーは正しく動作しません。 ●上下風向ルーバーの3枚のうち、一番上側のルーバーではありませんか。他の2枚のルーバーと動作が異なります。 	31 19
運転を停止しても、止まらない	<ul style="list-style-type: none"> ●自動・暖房・冷房・除湿運転停止後の3分間内部清浄運転中ではありませんか。 	22
お部屋がきれいなのに本体のニオイサインが2～3時間以上続いて点灯する	<ul style="list-style-type: none"> ●運転を停止し、電源プラグを抜き、30秒後もう一度差し込んで運転してください。それでも消えない場合は、お買いあげの販売店にご相談ください。 	

故障かな？(もう一度お調べください)

⚠ 警告

それでも具合の悪いときや、温度表示の数字が点滅しているとき、または次の症状のときは、まず表示している数字を確認した後、すぐに運転を停止し、電源プラグを抜いて、お買いあげの販売店にご相談ください。異常のまま運転を続けると、故障や感電・火災の原因になります。

(保証とアフターサービスについては34ページをご覧ください)

- ブレーカーやヒューズがたびたび切れる。
- 電源コードやプラグが異常に熱くなる。
- 室内ユニットから水が漏れる。
- 誤って異物や水を入れてしまった。
- 運転音が異常に大きい。

お手入れなど

仕様

室内・室外ユニットの組み合わせ		室内	AY-P22SC	AY-P25SC	AY-P28SC	AY-P45SC
		室外	AU-P22SCY	AU-P25SCY	AU-P28SCY	AU-P45SCY
種類		セパレート形・空冷式・冷房・暖房兼用(インバーター)				
電源		単相100V・50/60Hz				
冷房	能力 (kW)		2.2(0.7~3.0)	2.5(0.7~3.2)	2.8(0.7~3.3)	4.5(0.7~4.9)
	面積の目安 (m ²)	鉄筋アパート南向き洋室	15	17	19	31
		木造南向き和室	10	11	13	20
	消費電力 (W)		415(140~720)	485(140~770)	590(140~820)	1400(140~1740)
	運転電流 (A)		4.8	5.5	6.7	14.1
	エネルギー消費効率		5.30	5.15	4.75	3.21
	運転音(騒音) (dB)	室内	40	42	43	44
		室外	41	43	44	48
	中間能力 (kW)		1.2	1.3	1.5	2.2
	中間消費電力 (W)		180	205	235	405
暖房	標準能力 (kW)		3.0(0.7~5.0)	3.2(0.7~5.1)	3.6(0.7~5.2)	6.3(0.7~7.7)
	面積の目安 (m ²)	鉄筋アパート南向き洋室	14	15	16	29
		木造南向き和室	11	12	13	23
	標準消費電力 (W)		570(130~1220)	595(130~1245)	710(130~1300)	1755(130~1980)
	運転電流 (A)		6.5	6.6	7.9	17.7
	エネルギー消費効率		5.26	5.38	5.07	3.59
	運転音(騒音) (dB)	室内	41	43	44	44
		室外	44	44	45	49
	中間標準能力 (kW)		1.6	1.7	1.7	3.1
	中間標準消費電力 (W)		255	255	255	600
圧縮機出力 (W)		750	750	750	900	
質量 (kg)	室内	10	10	10	11	
	室外	33	34	34	38	
外形寸法 幅×奥行×高さ (mm)		室内	810×240×308			
		室外	780×265×580			
付属品		取扱説明書、工事説明書、保証書(各1部) 脱臭集じんフィルター(2枚) リモコン、リモコンホルダー(取付ネジ×2本付)、電池(単4形(R03)×2本)				

- 運転特性はJIS(日本工業規格)にもとづいた数値です。
- 運転音は実際の据付状態で測定すると、周囲の騒音や反響を受け表示値より通常大きくなります。
- 電源プラグを差し込んだ状態では、運転していないときでもマイコンをはたらかせるために約0.3ワットの電力を消費しています。

別売品

(希望小売価格は2002年12月現在)

お買いあげの販売店などにて、ご購入ください。

交換用空気清浄フィルター(脱臭集じんフィルター)

形名 AZ-52FC(2枚1組)

希望小売価格 2,500円(税別)

本体の洗浄について

エアコン内部の洗浄は、高い専門知識が必要です。お客様ご自身が、市販の洗浄剤で洗浄されますと、故障することがあります。

お客様ご相談窓口にご相談ください。 [35ページ](#)

点検整備のおすすめ

エアコンを3~5年ご使用になると、内部の汚れなどにより、能力が低下したり、におい・水漏れが発生することがあります。通常のお手入れとは別に、点検整備をおすすめします。

点検整備(有料)は、お買いあげの販売店にご相談ください。

● 製品についてのお問い合わせは... 東日本相談室 TEL 043-297-4649 FAX 043-299-8280

シャープお客様相談センター 西日本相談室 TEL 06-6621-4649 FAX 06-6792-5993

《受付時間》月曜~土曜：午前9時~午後6時 日曜・祝日：午前10時~午後5時(年末年始を除く)

● 修理のご相談は... [35ページ](#)記載の「お客様ご相談窓口のご案内」をご参照ください。

● シャープホームページ <http://www.sharp.co.jp/>

シャープ株式会社

本 社 〒545-8522 大阪市阿倍野区長池町22番22号
電化システム事業本部 〒581-8585 大阪府八尾市北亀井町3丁目1番72号

