

ルームエアコン **家庭用**

取扱説明書

形名

室内ユニット

室外ユニット

エイワイ ユー

エスシー

AY-U22SC

エイユー ユー エスシーワイ

AU-U22SCY

AY-U25SC

AU-U25SCY

AY-U28SC

AU-U28SCY

AY-U40SC

AU-U40SCY

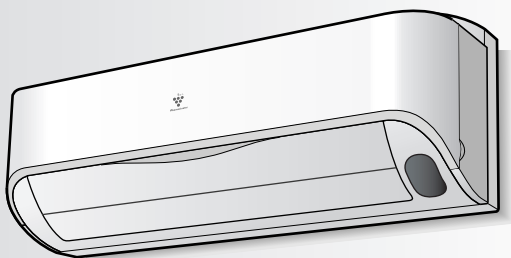

プラズマクラスターイオンおよびPlasmaclusterはシャープ株式会社の商標です。

ご購入いただき、まことにありがとうございました。この取扱説明書をよくお読みのうえ、正しくお使いください。
ご使用前に「安全上のご注意」を必ずお読みください。
この取扱説明書は、保証書、工事説明書とともに、いつでも見ることが出来る所に必ず保存してください。

もくじ

ページ

必ずお読みください	特長	2
	ご注意	3
	安全上のご注意 安全使用に関する重要な内容です。	4
ご使用の前に	各部のなまえ ●室内ユニット 6 ●本体表示部 6 ●室外ユニット 6 ●リモコン 7 ●付属品 7	6
	運転前の準備 ●リモコンに電池を入れる 8 ●リモコンの使いかた 9	8
使いかた	暖房・冷房・除湿	10
	温度	11
	除菌イオン	12
	換気	13
	風量・上下風向・左右風向	14
便利な使いかた	フィルター掃除 (掃除はエアコンにおまかせ)	16
	内部清浄 (室内ユニット内部にカビを発生しにくくする)	17
	入タイマー	18
	切タイマー	19
	こんなときは ●応急運転 20 ●リモコンの混信を防ぐ 20 ●本体表示を消す 21 ●左右風向ルーバーが浮き上がったとき 21	20
	知っておいていただきたいこと	22
	上手にお使いいただくために	24
お手入れ	お手入れ ●本体・リモコン 25 (本体内部の洗浄について) 25 ●エアフィルター掃除 26 ●オープンパネルの掃除 28	25
	保証とアフターサービス	30
困ったとき	お客様ご相談窓口のご案内	31
	故障かな?	32
	仕様	36

特長

エコロジークラスでいきましょう。シャープ。



ルームエアコン

この製品は、こんなところがエコロジークラス。

グリーン材料 人や地球環境に配慮されたものを、できる限り使用

- オゾン層を破壊しない新冷媒HFC(R410A)を採用。
- メイン基板に無鉛はんだを採用。

上手に使って、もっともっとエコロジークラス。

◎室内温度は適温に！

- 冷房時は1℃高め、暖房時は1℃低めに設定いただくことで、約10%電気代を節約できます。
- 冷えすぎ、暖めすぎにならないよう、こまめに温度調節をしてください。



プラズマクラスターイオン®によるお部屋の空気浄化

「除菌イオン」が、お部屋に浮遊している「アレル物質※1」「カビ菌」「ウイルス」を取り囲み、除去します。※2
カビが繁殖するときのカビ臭さを抑え、アレル物質やウイルスの活動も抑えた、健康空質を創ります。

※1 浮遊するダニのふん・死がい

※2 広島大学大学院先端物質科学研究所(浮遊アレル物質について)

(財)石川県予防医学協会(浮遊カビ菌について)

(社)北里研究所 北里研究所メディカルセンター病院 医療環境科学センター(浮遊ウイルスについて)

アーヘン応用科学大学アートマン教授(除去メカニズムの生化学的解明)

(試験方法：除菌イオンを空中に放出)

エアーフィルターの掃除はエアコンにおまかせ

フィルター掃除運転 [16ページ](#)

冷風をななめ上に吹き出す

温風をほぼ真下に吹き出す

すこやかシャワー気流 と 温風カーペット気流 [23ページ](#)

お部屋の空気を室外に排出する

換気運転 [13ページ](#)

で注意



警告

●据え付けは、お買いあげの販売店または専門業者に依頼する

据え付けには専門の知識と技術が必要です。ご自分で据え付け工事をされ不備があると、水漏れや感電・火災の原因になります。

下記内容にご注意ください。

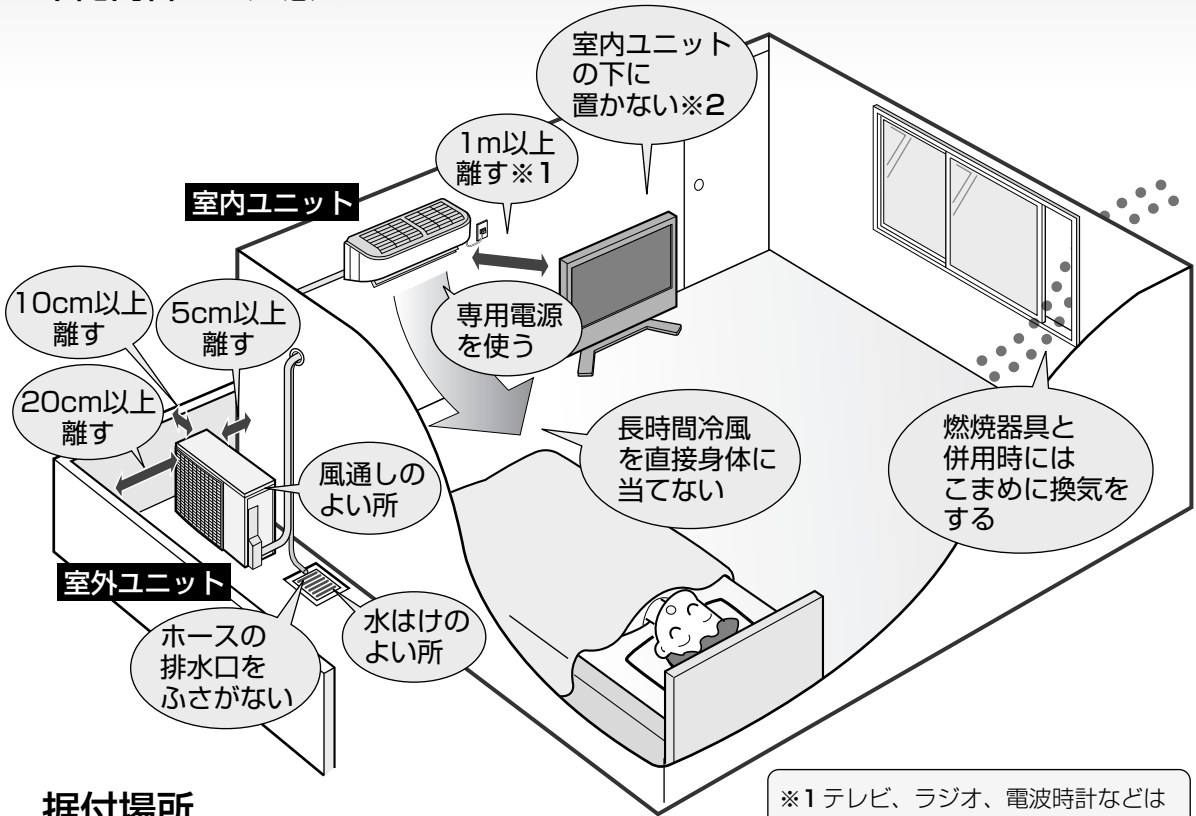

据付場所

次の所への設置はさけてください。

- 海浜地区など塩分の多い所。
- 温泉地など硫化ガスの多い所。
- 機械油の多い所。
- 水蒸気や油煙の多い所。
- 積雪により室外ユニットがふさがれる所。

(エアコンからの排水は、水はけのよい所に)

※1 テレビ、ラジオ、電波時計などは映像の乱れ、雑音防止のため、室内・室外ユニットから1m以上離してください。(雑音の入らない場所まで離してください)

※2 水滴が落ちて、汚損・故障の原因。

電気工事

- 電源は定格電圧でエアコン専用の回路をご使用ください。

騒音にご配慮を

次のような所をお選びください。

- エアコンの重量に十分に耐え、運転音や振動が大きく伝わらない所。
- 室外ユニットの吹出口からの風や、運転音が隣家の迷惑にならない所。
 - ・ 室外ユニットの吹出口近くには物を置かないでください。(機能低下や騒音増大の原因)
 - ・ 使用中に異常音がする場合は、お買いあげの販売店にご相談ください。

移設

エアコンを取りはずしたり再据え付けをする場合は、冷媒の回収など専門の技術が必要です。

お買いあげの販売店(または、「お客様ご相談窓口」[31ページ](#))にご相談ください。

なお、この場合は移設に必要な実費をいただくことになります。

安全上のご注意

この取扱説明書および商品には、安全にお使いいただくために、いろいろな表示をしています。内容(表示・図記号)をよく理解してから本文をお読みになり、記載事項をお守りください。

■「表示」を無視して、誤った取り扱いをすることによって生じる内容を、次のように区分しています。

 **警告** 「死亡や重傷を負うおそれがある内容」を示しています。

 **注意** 「けがや財産に損害を受けるおそれがある内容」を示しています。

■お守りいただく内容の種類を、「図記号」で区分して説明しています。

 「してはいけないこと」を表しています。

 「しなければならないこと」を表しています。

警告



火災や感電、大けがを防ぐために
お守りください。



電源プラグやコードは

- 運転中に電源プラグを抜かない
(感電や放電による火災の原因)
- 電源プラグはコードを引っ張って抜かない
(断線して発熱・発火の原因)
- ぬれた手で抜き差しや操作はしない
(感電の原因)
- 途中接続や延長コードの使用、タコ足配線をしない
- 束ねたり、引っ張ったり、重いものを載せたり、加熱・加工しない
(感電や発熱・火災の原因)



必ず実施

- 電源プラグは、根元まで確実に差し込む
(接触不良による感電・火災の防止)
- 電源プラグやコンセントに付着したほこりは、定期的にとる
(感電や火災の防止)
- 異常時(こげ臭いなど)は、運転を停止して電源プラグを抜く
(運転を続けると、故障や感電・火災などの原因)
お買いあげの販売店、または「お客様ご相談窓口」にご相談ください。▶31ページ



禁止

ご使用時は

- 吸込口・吹出口から指や棒などを差し込んだり、中へ入れない
(高速回転するファンで、ケガの原因)
- 長時間お肌に冷風を当てたり、冷やしすぎない
(体調悪化・健康障害の原因)



必ず実施

据付け・移設・修理時は

- 必ずエアコン専用の電源コンセントを使用する
- 必ずお買いあげの販売店または専門業者に依頼する(ご自身でしない)
(水漏れ・感電・発熱・火災の防止)
- アース工事が正しくされているか確認する(不確実な場合、感電の原因)
アース線は、ガス管、水道管、避雷針、電話のアース線に接続しない。
- 冷えない、暖まらない場合は、冷媒漏れが原因のひとつと考えられるので、お買いあげの販売店に相談する
- 冷媒追加を伴う修理の場合は、冷媒漏れがないことをサービスマンに確認する(冷媒は安全で、通常は漏れませんが、万一室内に漏れ、ファンヒータやコンロなどの火気に触れると、有害な生成物発生の原因)
- HFC冷媒(R410A)以外の冷媒、または、HFC冷媒以外のエアコンで使用していた配管は使用しない
(故障や破裂など、重大事故の原因)



禁止

漏電やけがを防ぎ、
家財などを守るために
お守りください。



⚠ 注意



ご使用時は

- 動植物に直接風を当てない
- 食品、動植物、精密機器、美術品の保存などに使わない
(品質低下などの原因)

- ぬれた手で操作しない
- ユニットの下に、他の電気製品や家財などを置かない
(水滴が落ちて、汚損・故障、感電の原因)

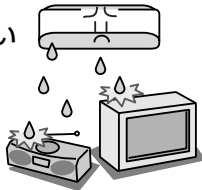

- 室外ユニットの上に乗ったり物を載せない
(ベランダなどでは、落下の原因)



- 痛んだままの据付台などで使用しない
(落下につながり、ケガなどの原因)

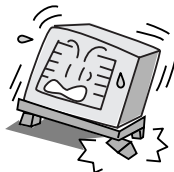

必ず実施

- 室外ユニットの周辺に、物を置いたり、落ち葉がたまらないようにする
(虫などが侵入し、故障・発火・発煙の原因)

- 燃焼器具と一緒に運転するときはこまめに窓を開け、換気をする
(換気が不十分の場合、酸素不足による窒息の原因)



- 燃焼器具はエアコンの風が直接当たらない所に置く
(燃焼器具の不完全燃焼の原因)

- 落雷のおそれがあるときは、運転を停止し、電源プラグを抜く
(被雷すると、故障の原因)

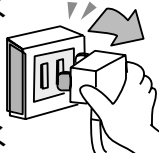

- 長期間使用しない場合は、電源プラグを抜く
(ほこりがたまると、発熱・発火の原因)



禁止

お手入れ時は

- エアコンを直接水洗いしない
(感電・発火の原因)

- 不安定な台に乗らない
(転倒など、ケガの原因)

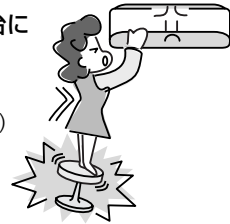

- ユニットのアルミフィンに触らない
(ケガの原因)

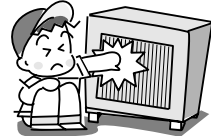

- お客様ご自身で室内ユニット内部の洗浄はしない
(水漏れ・破損・故障・発煙・発火の原因)
お買いあげの販売店、または「シャープ修理相談センター」にご相談ください。[31ページ](#)



必ず実施

- 必ず運転を停止し、電源プラグを抜く
(高速回転するファンで、ケガの原因)

- オープンパネルなどの水洗いが可能なものを水洗いした後は、よく乾かす
(水気が残っていると、感電の原因)



必ず実施

据付け時は

- 可燃性ガスの漏れるおそれのある場所に設置されていないか確認する
(万一ガスが漏れると、発火の原因)

- 漏電ブレーカーが正しく取り付けられているか確認する
(不確実な場合、感電の原因)

- ドレンホースが確実に排水するように配管されているか確認する
(不確実な場合、家財などをぬらす原因)

各部のなまえ

➡ 内は主な説明のページを示しています。

室内ユニット

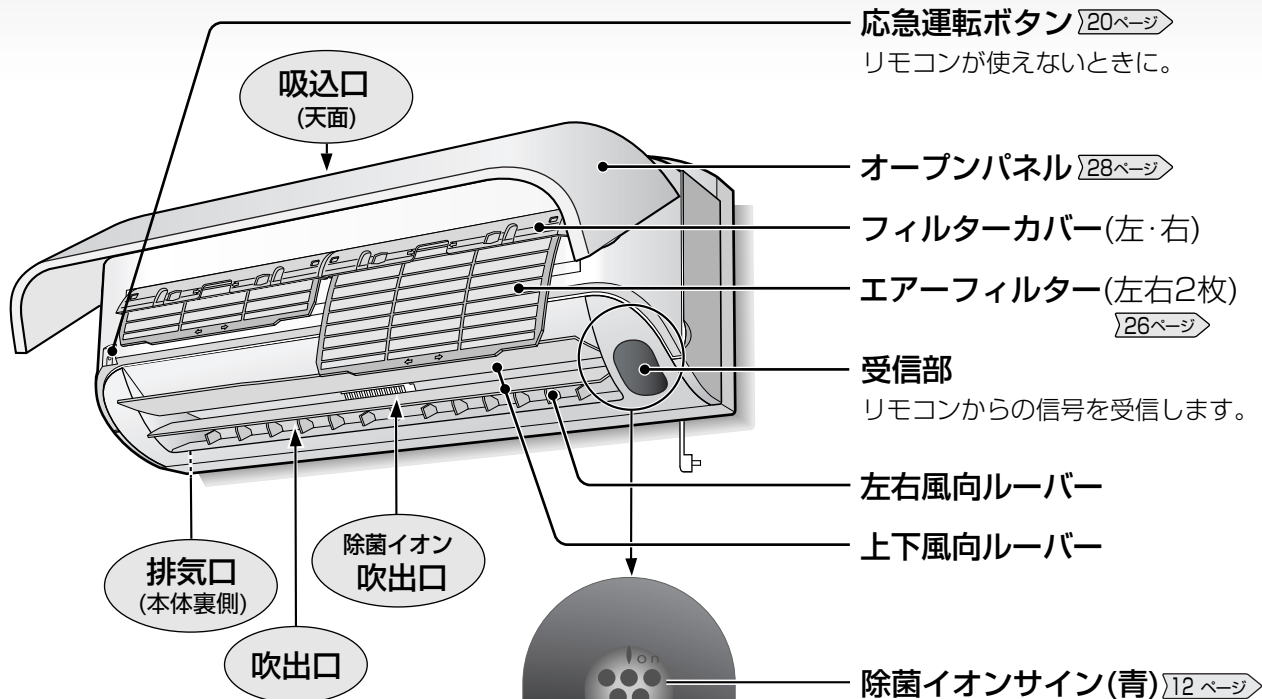

本体表示部

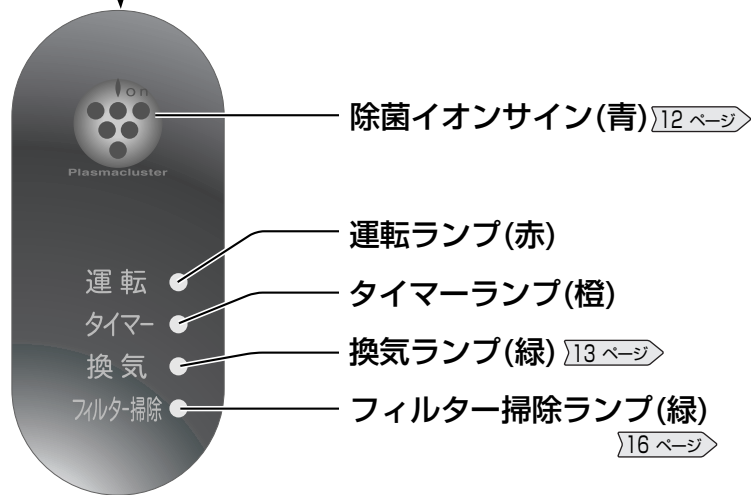

室外ユニット

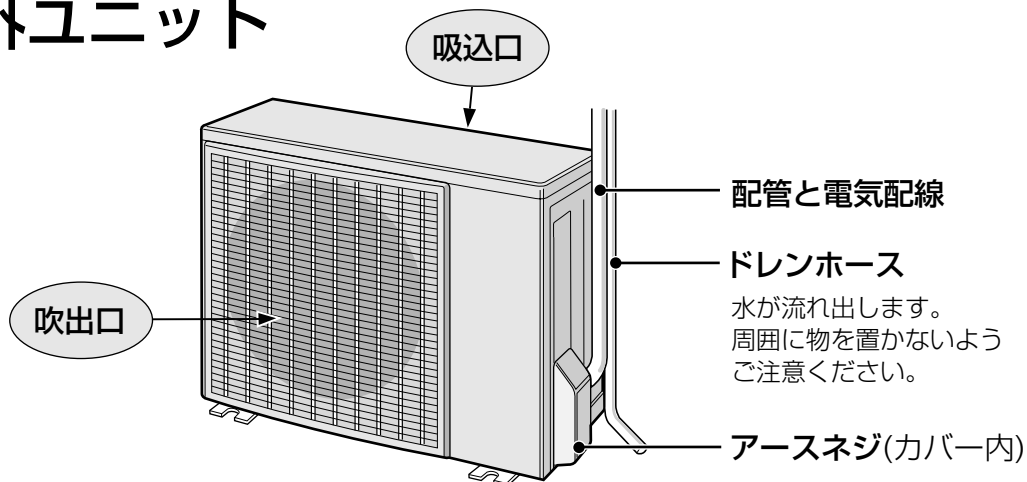

リモコン

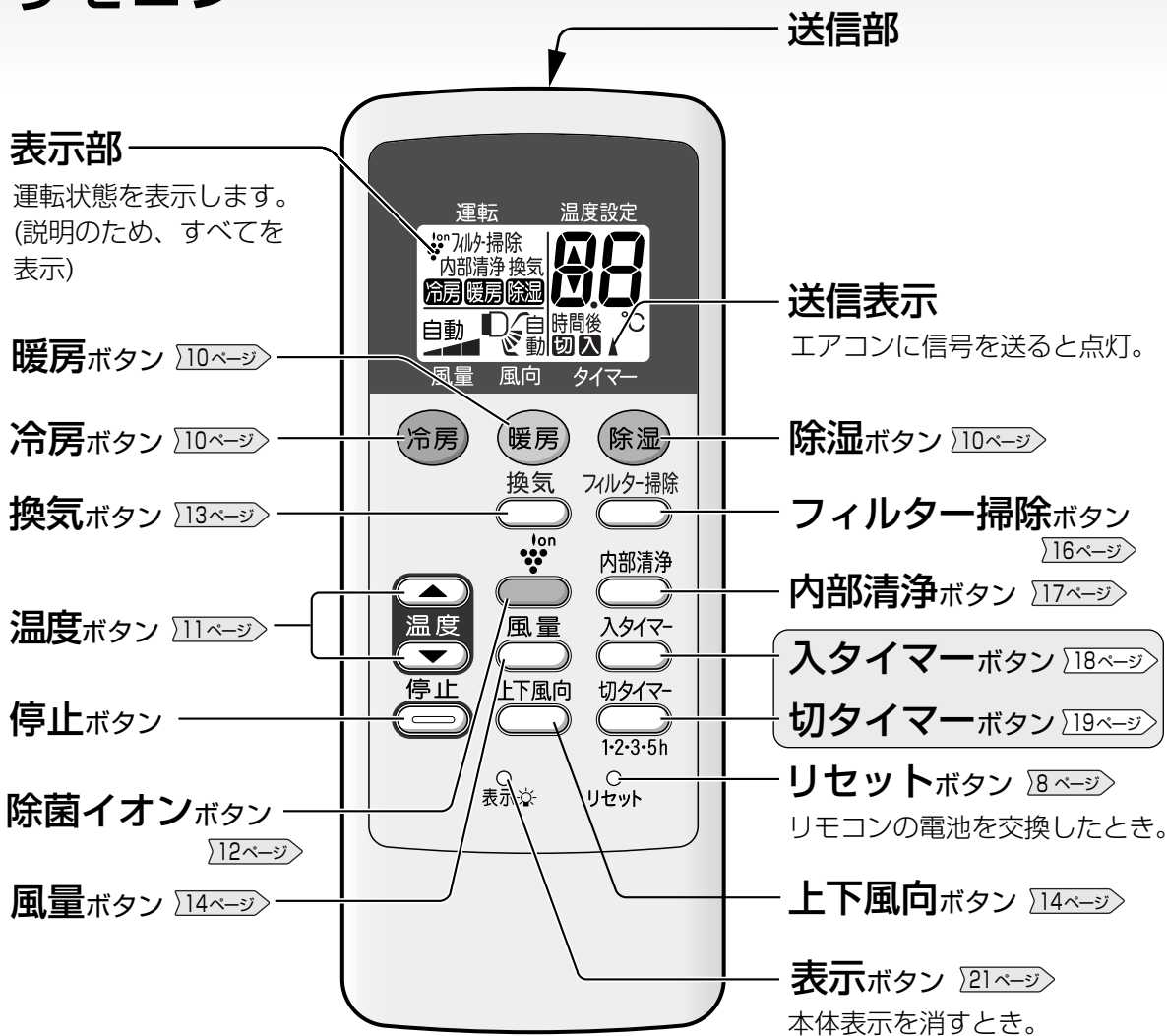

付属品

■リモコン

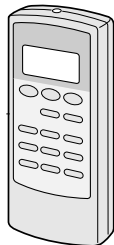

■電池(2本)

(単4形<R03>)

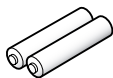

■リモコン取付ネジ(1本)



■印刷物 ●取扱説明書※ ●工事説明書※ ●保証書(各1部)

※当商品は日本国内向けであり、日本語以外の説明書はありません。

This model is designed exclusively for Japan, with manuals in Japanese only.

運転前の準備

リモコンに電池を入れる (単4形(R03)2本使用)

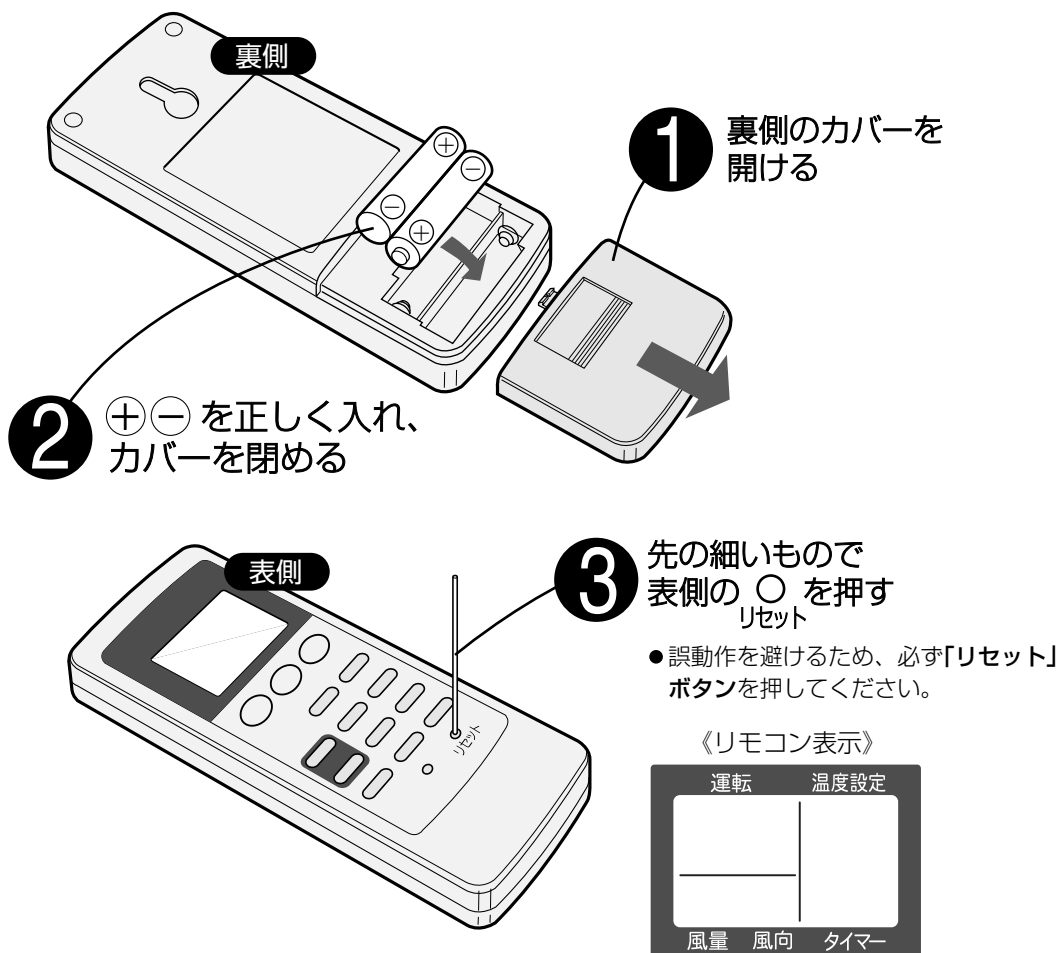

電池について

- 電池の寿命は約1年です。
リモコンの表示がうすくなったり、信号が届かないときは交換してください。
 - 付属の電池はモニター用で、1年未満で消耗することがあります。
- 電池を誤って使うと、液漏れや破裂の原因となりますので、次の点にご注意ください。
 - 交換時は、2本とも新しい同じ種類のものを使う。
 - 長期間使わないときは、電池を取り出す。
(液漏れによる故障防止)
- 電池の溶液が目に入ったり、お肌や衣服に付いた場合は、すぐにきれいな水で洗い流してください。

リモコンの使いかた

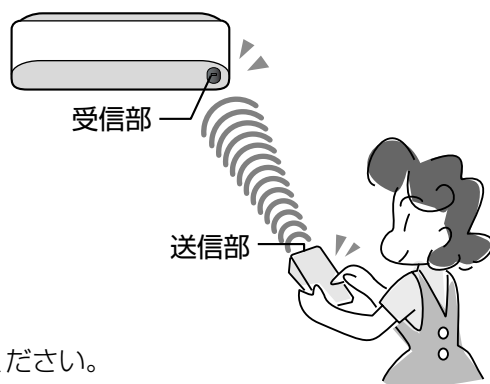

- 本体受信部に向けて操作してください。
- 信号の届く範囲は正面で約7mです。
- 信号をさえぎるものがないようにしてください。
- 信号を受けると、本体から"ピッ"または"ピー"と受信音がします。

お願い

- リモコンに衝撃を与えたり、水にぬらしたりしないでください。また、直射日光の当たる場所、ストーブなどの近くには置かないでください。(故障の原因)
- 電子瞬時点灯方式、またはインバーター方式の蛍光灯がある部屋では、信号を受け付けないことがあります。その場合は、販売店にご相談ください。

※2台のエアコンを同じ部屋に据え付けたときなど、リモコンで、
混信を防ぐ設定ができます。 [20ページ](#)➡

壁などに掛けることができます

リモコンの「停止」ボタンを押して、本体からの受信音がする位置に、取り付けてください。

1 リモコン取付ネジ(付属品)を壁に止める。

2 リモコンを引っ掛ける。

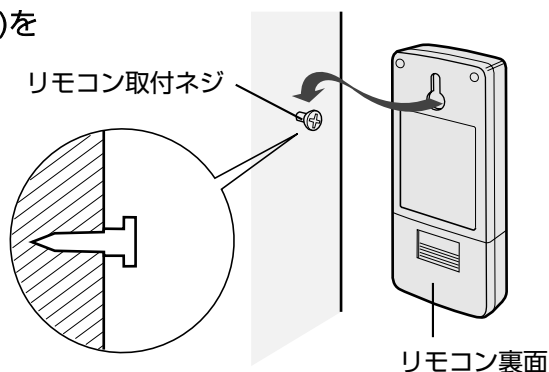

暖房

冷房

除湿

暖房・冷房・除湿運転をワンタッチで運転できます。

- 除菌イオン運転を併用し、お部屋の空気を清潔にします。 [12ページ](#)

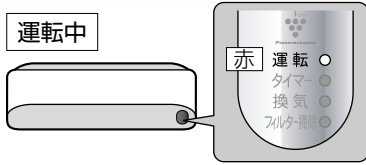

例) 冷房運転のとき



冷房 暖房 除湿 のいずれかを選ぶ

選んだ運転を開始します。
[運転のくわしい説明は [22ページ](#)]

■停止するとき



- 本体の運転ランプ(赤)が消灯、リモコンの「運転内容」表示が消灯。

除湿運転のとき

- 室温が下がった場合、停止することがあります。

冷房運転のとき

- 室温が下がった場合、送風のみになることがあります。

メモ

停止後の自動フィルター掃除・自動内部清浄 [16・17ページ](#)

リモコンに「フィルター掃除」や「内部清浄」を表示している場合は、運転を停止すると、自動で、フィルター掃除運転や内部清浄運転が働きます。

温度

お好みで、温度が調節できます。



上がる

下がる



- 押すと1℃ずつ変わります。

《リモコン表示》

暖房・冷房時



- 温度設定できる範囲
18℃ ~ 32℃

おすすめの温度設定

暖房 : 20~24℃
冷房 : 25~28℃

除湿時

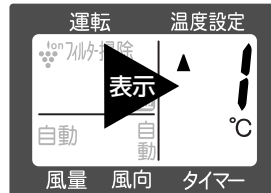

- 調節できる範囲

エアコンが決めた温度設定
22ページを標準に、
2℃低め~2℃高め

▲2	2℃高め
▲1	1℃高め
▼1	1℃低め
▼2	2℃低め
消灯	(標準)

メモ

- 除湿時、外気温が低いときは、温度設定を上げて、室温が上がらないことがあります。
- 暖房・冷房時、一度温度設定をすると、次回は同じ温度で運転します。

除菌イオン

除菌イオンだけの**単独運転**や、他の運転との**併用運転**ができます。

- 除菌イオン※を発生し、お部屋の空気を清潔にします。

※除菌イオンの効果について [2ページ](#)

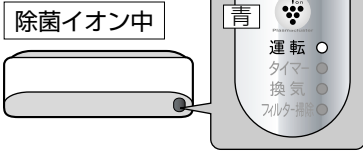

【電気代の目安】 1時間あたり

- 除菌イオン単独運転(風量自動時)…約0.5円
*料金単価は 22円/kwh(税込)で算出。

除菌イオンだけの**単独運転**

停止中に

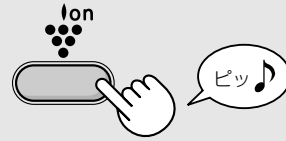

■停止するとき

停止



- 本体表示が消灯、リモコンの「lon」表示が消灯。

暖房・冷房・除湿・換気との**併用運転**

お買いあげ時は、暖房・冷房・除湿時には「除菌イオン運転」の併用が設定されています。

暖房・冷房・除湿・換気運転中に

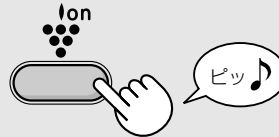

■除菌イオンの併用を取消するとき

併用運転中に

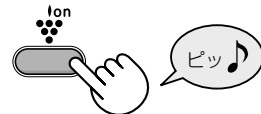

- 本体の除菌イオンサイン(青)が消灯、リモコンの「lon」表示が消灯。

メモ

- 除菌イオン単独運転中は、温度の変更、入タイマー予約ができません。
- 除菌イオン単独運転で、上下風向が「自動」のときは、風をななめ上方向と、ほぼ真下方向に、5分ごとに吹き出します。(除菌イオンをお部屋全体にいきわたらせるため)

換気

【電気代の目安】1時間あたり

- 換気単独運転…約0.6円
- * 料金単価は 22円/kwh(税込)で算出。

換気だけの**単独運転**や、他の運転との**併用運転**ができます。

- お部屋の空気を室外に排出して換気します。

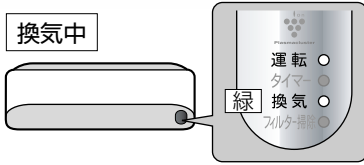

換気だけの**単独運転**

停止中に

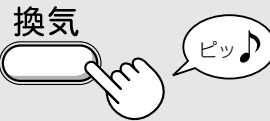

■停止するとき



- 本体表示が消灯、リモコンの「換気」表示が消灯。

暖房・冷房・除湿・**併用運転** 除菌イオンとの

暖房・冷房・除湿・除菌イオン運転中に



■換気の併用を取消するとき

併用運転中に



- 本体の換気ランプ(緑)が消灯、リモコンの「換気」表示が消灯。

メモ

- 換気単独運転中は、温度・風量の変更、入タイマー予約ができません。
- 燃焼器具と一緒に運転するときは、こまめに窓を開けて換気してください。燃焼による酸素不足を補う換気はできません。また、換気扇のような強力な換気能力はありません。

風量

上下風向

左右風向

お好みで、風量・上下風向・左右風向が調節できます。

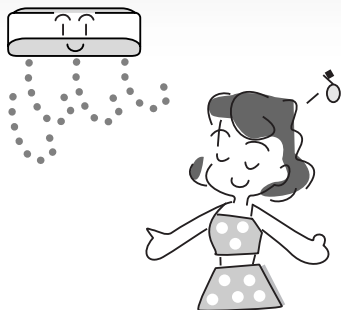

風量を変える

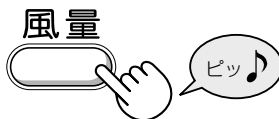

《リモコン表示》

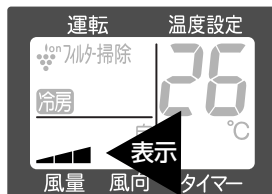

押すごとに、次のように表示が変わります



●除湿時は、切り換えできません。(自動に固定)

上下風向を変える



《リモコン表示》



押すごとに、次のように表示が変わります

暖房運転時

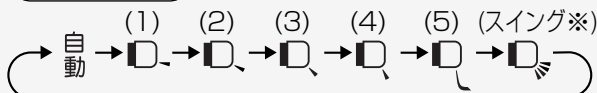

●暖房時、上側のルーバーは(1)以外は風向を変えても動きません。スイングもしません。(ななめ下向きに固定)
※暖房時は、下側のルーバーがななめ下方向から下方向の間でスイング。

冷房・除湿・除菌イオン単独・換気単独運転時

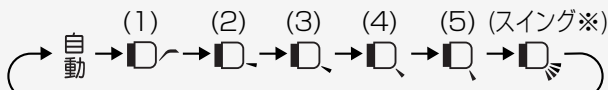

※冷房・除湿時は、水平方向からななめ下方向の間でスイング。

風量自動のときは

暖房・冷房時

お部屋が設定温度になるまでは強く、設定温度になると、弱めの風量になります。

除湿・除菌イオン単独時

弱い風量になります。

風向自動のときは

暖房時

吹き出す風の温度が低いときは水平方向に吹き出し、暖まれば下方向に吹き出します。

お部屋が暖まると(設定温度到達から5~20分後)、ほぼ真下方向に吹き出します。

(温風カーペット気流 [23ページ](#))

風の向き

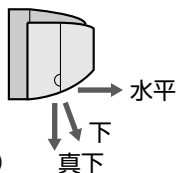

冷房時

運転開始時は、ななめ下方向に吹き出し、10分後またはお部屋が設定温度になると、ななめ上方向に吹き出します。

(すこやかシャワー気流 [23ページ](#))

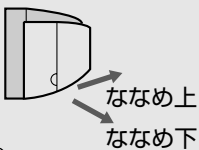

除湿・換気単独時

ななめ上方向に吹き出します。

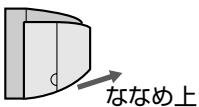

除菌イオン単独時

ななめ上方向と、ほぼ真下方向に、5分ごとに吹き出します。(除菌イオンをお部屋全体にいきわたらせるため)

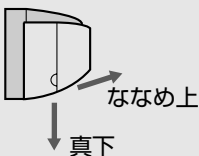

左右風向を変える

手で調節ができます。

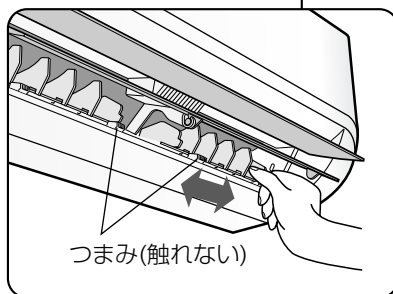
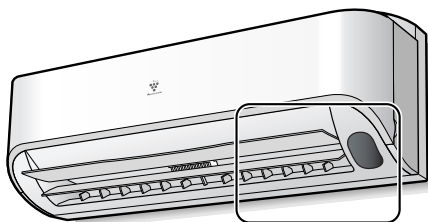

つまみ(触れない)

ご注意

「つまみ」(4カ所)には触れないでください。万一、左右風向ルーバーが浮き上がったときは [21ページ](#) の要領で、はめ込んでください。

お願い

上下風向を調節するときは、必ず、リモコンで操作してください。

- 手で調節すると、誤動作や異音、故障の原因になります。
- 上下風向を下向きにし、長時間冷房や除湿運転をすると、ルーバー周辺に露がついて落ちることがあります。

フィルター掃除

エアークフィルターの掃除は、
エアコンにおまかせ。



冷房などの停止後に「1日(約24時間)に1回」働く「自動」運転と、
季節の変わりめなどにお使いいただける「手動」運転があります。

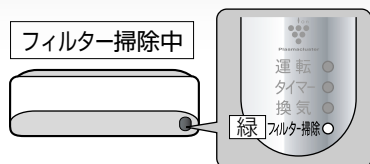

自動 フィルター掃除運転(約4分30秒)

お買いあげ時には、暖房・冷房・除湿の停止後、
「フィルター掃除運転」が自動で働くように設定しています。

暖房・冷房・除湿運転中に

フィルター掃除



前回のフィルター掃除運転から
約24時間以内は動きません

- リモコンの「フィルター掃除」
表示が点灯、フィルター
掃除運転中は消灯。

設定を取消するとき

運転中にもう一度 フィルター掃除



- リモコンの「フィルター掃除」表示が消灯。

手動 フィルター掃除運転(約14分)

停止中に フィルター掃除



(約14分で運転終了)

- リモコンの
「フィルター掃除」
表示は1分後に
消灯。

途中で運転を止めるとき

「停止」ボタンを押す。

- 本体のフィルター掃除ランプ(緑)が消灯。



フィルター掃除運転について

エアークフィルターに付いたほこりなどの汚れを、パワー
ブラシでかき出してファンで吸い取り、排気口から室外
へ排出します。

メモ

- フィルター掃除運転をしても、使用状態や環境により、
フィルターの汚れが取れないことがあります。その場
合は、取りはずしてお手入れしてください。[26ページ]
- 上下風向ルーバーは、閉じたまま運転します。
ただし、「自動フィルター掃除」と「自動内部清浄」同時
設定時は、ななめ上方向に開いて掃除運転します。

ご注意

- フィルター掃除運転中は、ファンやフィルターの動作
音がします。(「ブーン」「ゴー」「カシャカシャ」)
- 切タイマーで停止した場合は、排気を抑えて通常より
音を下げ、自動フィルター掃除運転をします。
毎日、切タイマーで停止すると、フィルター掃除が十
分にできませんので、1週間に1回程度、手動フィル
ター掃除運転をしてください。
- フィルター掃除運転をご使用にならない場合は、取り
はずしてお手入れしてください。[26ページ]
- フィルター掃除運転中に、オープンパネルを開けない
でください。開けると、運転が途中で止まります。
(4分以内に閉じると再開)

内部清浄

室内ユニット内部や風向ルーバーに、カビを発生しにくくします。



冷房などの停止後に「毎回」働く「自動」運転と、季節の変わりめなどにお使いいただける「手動」運転があります。

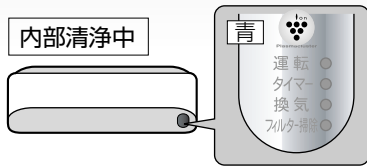

自動 内部清浄運転(30分)

設定が必要です。設定しておくこと、暖房・冷房・除湿の停止後に毎回、「内部清浄運転」が働きます。

暖房・冷房・除湿運転中に

内部清浄



設定を取消するとき

運転中にもう一度 内部清浄



- リモコンの「内部清浄」表示が消灯。

手動 内部清浄運転(40分)

停止中に 内部清浄



途中で運転を止めるとき

「停止」ボタンを押す。

- 本体の除菌イオンサイン(青)が消灯、リモコンの「内部清浄」表示が消灯。

内部清浄運転について

浮遊「カビ菌」を除去する効果がある除菌イオン(2ページ)を室内ユニット内部に送ります。

自動 内部清浄運転では、風向ルーバーを、送風運転で乾燥し、カビを発生しにくくします。

手動 内部清浄運転では、室内ユニット内部を、送風または暖房運転で乾燥し、カビを発生しにくくします。

メモ

- 内部清浄運転中は、温度・風量・上下風向の変更、タイマー予約ができません。(上下風向は、自動運転時ななめ上方向。手動運転時、30分ななめ下、残り10分ななめ上方向)
- すでに発生したカビは、内部清浄運転で取れません。
- 内部清浄運転をしても、使用状態や環境により、カビやにおいが発生することがあります。その場合、本体の洗浄は、お買いあげの販売店、またはシャープ修理相談センター(31ページ)にご相談ください。
- 「自動内部清浄」と「自動フィルター掃除」同時設定時は、自動フィルター掃除終了後に自動内部清浄をします。両方合わせて30分運転しますので、内部清浄の運転時間が少し短くなります。

入タイマー

「入タイマー」と「切タイマー」は
組み合わせて予約できません。

予約した時間にお望みの室温になるよう、
早め(最長60分前)に運転が始まります。

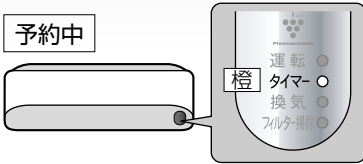

例 6.5時間後にお望みの室温にしたいとき

入タイマー
予約したい時間を選ぶ

押すごとに、次のように表示が変わります

0.5 → 1.0 → 1.5 → 1.1 → 1.2 → 取消し

お好みにより温度・風量・上下風向を合わせる

- 温度は5秒間表示した後、タイマー時間の表示に戻ります。
- 除湿運転は風量の変更ができません。また、運転が始まるまで温度の変更もできません。

入タイマーを取消するとき

予約中に「入タイマー」ボタンを押す。
本体のタイマーランプ(橙)が消灯。

メモ

- 内部清浄運転中、または、手動フィルター掃除運転開始から1分間は、入タイマー予約ができません。内部清浄運転を停止してから、予約してください。
- 一度予約した後、5秒以上経ってから再度「入タイマー」ボタンを押すと、入タイマーは取消されます。
- 入タイマーは、12時間後まで予約できます。
(9.5時間後までは0.5時間(30分)単位、10～12時間後は1時間単位)
- リモコンのタイマー時間表示は、時間の経過とともに残時間を表示します。
- 一度予約すると、次に予約するときは、前回と同じ設定時間が記憶されています。
- 除菌イオン単独・換気単独・フィルター掃除・内部清浄運転は、入タイマー予約で開始できません。

入タイマー時間を変更するとき

「入タイマー」ボタンを押して、いったん入タイマーを
取消してから、再度予約したい時間を選ぶ。

切タイマー

1・2・3・5時間後の切タイマーを簡単に予約できます。



予約中

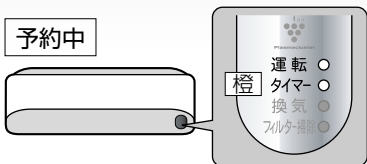

例 3時間後に停止したいとき

運転中に

切タイマー
1・2・3・5h

予約したい時間を選ぶ

ピッ

押すごとに、次のように表示が変わります

1 → 2 → 3 → 5 → 取消し

入タイマー / 切タイマー

切タイマーを取消するとき

予約中に「切タイマー」ボタンを押す。
本体のタイマーランプ(橙)が消灯。

切タイマー時間を変更するとき

「切タイマー」ボタンを押して、いったん切タイマーを
取消してから、再度予約したい時間を選ぶ。

メモ

- 内部清浄運転中、または、手動フィルター掃除運転開始から1分間は、切タイマー予約ができません。
- 一度予約した後、5秒以上経ってから再度「切タイマー」ボタンを押すと、切タイマーは取消されます。
- リモコンは、時間の経過とともにタイマーの残時間を表示します。(5→3→2→1の順)
- 停止中に、「切タイマー」ボタンを押すと、停止前と同じ運転(暖房・冷房・除湿のいずれか)を開始します。
- 予約中に「停止」ボタンを押すと、運転を停止し、切タイマーは取消されます。

こんなときは

リモコンが使えなくなったときの応急運転

リモコンを紛失したり、電池が切れたとき、本体で応急運転ができます。

運転内容(暖房・冷房・除湿)・温度設定は、室温・外気温により、エアコンが自動で選びます。

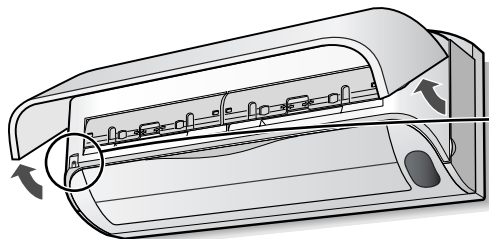

オープンパネルを開け

緊急運転



- 本体の運転ランプ(赤)が点灯。

メモ

- エアコン運転中に、「緊急運転」ボタンを5秒以上押し続けしないでください。(押し続けると、エアコンの移設・廃棄時に専門の技術者がおこなう強制冷房運転になり、運転ランプが点滅します。そのときは、「緊急運転」ボタンを短く押し、止めてください)

■停止するとき



もう一度「緊急運転」ボタンを押す。

- 本体の運転ランプ(赤)が消灯。

リモコンのご購入は、シャープ修理相談センター [31ページ](#) にご相談ください。

リモコンの混信を防ぐ

2台のエアコンを同じ部屋に据え付けたときなど、リモコンで、混信を防ぐ設定ができます。

1

停止中に

先の細いもので、リモコンの  を押す。

リセット

2



「温度」ボタンを、5秒以上押し続ける。("!"を表示)

3

10秒以内に



「温度」ボタンを押し、"?"に切り換える。(初めは、"! "に設定)

4

10秒以内に

停止

本体受信部に近づけて  を押す。(設定完了)

- 送信時、上下風向ルーバーが、一度開いて閉じます。

他のエアコンが受信しないようにご注意ください。

《リモコン表示》

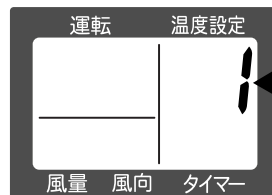

メモ

- リモコンの電池を交換したり、「リセット」ボタンを押すと、初期設定に戻り、混信が再発したり、受信できなくなることがあります。そのときは、再度設定してください。

本体表示を消す

睡眠時など、本体表示部の明るさが気になるときに、
リモコンで、本体表示を消すことができます。

(ただし、運転ランプ・タイマーランプ・フィルター掃除ランプは消すことができません)



運転中に、本体受信部に向けて、先の細いもので

○ **表示** を押す 

- 本体表示が消灯。
(運転ランプ・タイマーランプ・フィルター掃除ランプを除く)

■点灯するとき もう一度 ○ **表示** を押す 

- 本体の消えていた表示が点灯。

メモ

- 一度、本体表示を消すと、次の運転時も、本体表示は消えた設定のままです。
- フィルター掃除運転中は、本体表示を消すことができません。

左右風向ルーバーが浮き上がったとき

誤って右図の「つまみ」に触れ、左右風向ルーバーが浮き上がったときは、「つまみ」を下向きに押し、はめ込んでください。
(「つまみ」は4カ所あります)

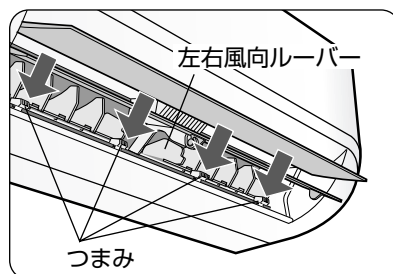

停電のとき

運転中に停電したとき

エアコンは、停止したままです。通電後、あらためて運転してください。

タイマー予約中に停電したとき

タイマー予約は、取消されます。通電後、再度予約してください。

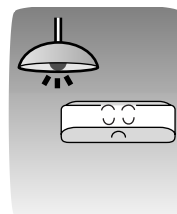

知っておいていただきたいこと

暖房運転について

- 外気の熱を吸収し、お部屋の中に取り入れて暖房しているため(ヒートポンプ方式)、外気温が下がると暖まりにくくなります。そのときは、他の暖房器具との併用をおすすめします。
- 室外ユニットに霜がつくと、自動的に霜取り運転をするため、約5～10分、運転が止まります。霜取りが終わると、再び暖房運転をします。

冷房運転について

- 風量自動の設定では、運転開始時の風の吹き出しが約1分遅れます。
(冷たい風を吹き出す準備と、風とともに出てくるエアコン内部に付いたお部屋のおおいをやわらげるため)

除湿運転について

- 運転開始時の室温により、右の設定温度で除湿運転します。
運転開始時の室温が高いときは、室温を若干下げぎみに除湿します。

《設定温度の目安》

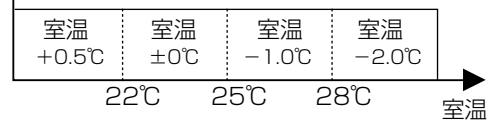

運転条件について

- 下の条件以外で運転すると、保護装置が働き、運転できないことがあります。
- 湿度が80%以上ある場合、長時間冷房・除湿運転すると吹出口などに露がつき、滴下することがあります。

《運転条件》

暖房運転	外気温約24℃以下 室温約28℃以下
冷房運転	外気温約43℃以下 室温約21℃以上
除湿運転	外気温約16℃以上 室温約18℃以上

すこやかシャワー気流と温風カーペット気流について

●すこやかシャワー気流(冷房時)

冷風を"ななめ上方向"に吹き出して、天井に沿って送風し、冷風感を防ぎます。
(冷房運転時、上下風向を「」に設定したとき)

●温風カーペット気流(暖房時)

温風をほぼ"真下方向"に吹き出して送風し、足元を暖めます。
(暖房運転時、上下風向を「」に設定したとき)

- 上下風向を「自動」に設定すると、お部屋の温度が設定温度に近づいた後、送風を自動的に「すこやかシャワー気流(冷房時)」や「温風カーペット気流(暖房時)」にします。

すこやかシャワー気流

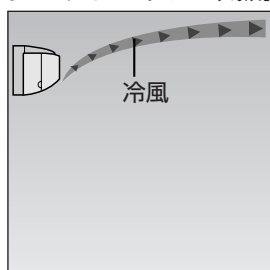

(冷房時)

温風カーペット気流

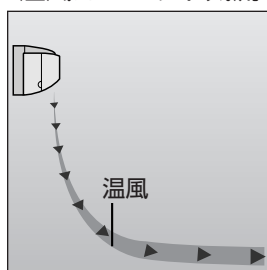

(暖房時)

隠ぺい配管工事をされたお客様へ

隠ぺい配管工事をした場合は

- 1 換気運転をご使用いただくことができません。
 - リモコンの「換気」ボタンを押して換気運転を送信しても、本体の換気ランプは消えたままで、換気運転しません。(このとき、リモコンは「換気」を表示しています)
- 2 フィルター掃除運転で取ったホコリを、「隠蔽配管用ダストボックス」(別売)にためることができますが、たまったホコリを定期的に捨てる必要があります。
(くわしくは、別売品に同梱の取扱説明書をご覧ください)

上手にお使いいただくために

記載されている数値は使用環境によって異なりますので、ひとつの目安としてお考えください。

窓にはカーテン・ブラインドを

冬の日中は日光を入れ、夜間は、カーテン・ブラインドで室内の熱の漏れを防ぎましょう。

とくに夏場は直射日光を防ぐと、約5%の省エネ効果があります。



フィルターはいつもきれいに

エアフィルターにほこりなどがつまると、能力が低下し、電気代も約5~10%のムダになります。

また、水漏れの原因にもなります。



タイマーを有効に

エアコンの消し忘れは電気代のムダです。

タイマーを活用して、必要な時間だけ運転しましょう。



室内温度は適温に

暖めすぎ、冷えすぎにならないよう、こまめに温度調節を。

冷房時は1℃高め、暖房時は1℃低めにすると約10%の電気代が節約できます。

また、冷房時は室内外の温度差は約5~6℃以内が最適です。

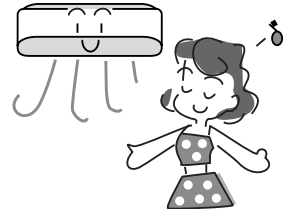

室外ユニットのまわりをふさがない

室外ユニットの吹出口に、物を置いてふさぐと、能力が低下し、電気代もムダになります。

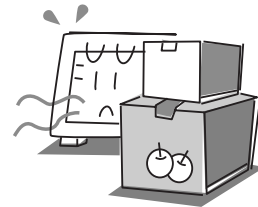

風向調節を上手に

上下風向は"暖房時は下向き"、"冷房時はななめ上向き"にするのが効果的です。

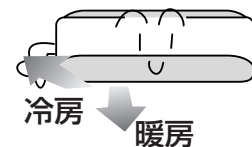

雷が鳴り出したら電源プラグを抜く

エアコン保護のため運転を停止し、電源プラグを抜いてください。

お手入れ

お手入れの前に運転を停止し、電源プラグを抜く

運転中のお手入れは、内部でファンが高速回転しており、ケガの原因になります。

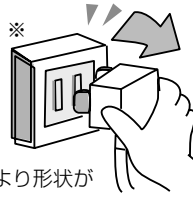

※機種により形状が異なります。

本体・リモコンの掃除

掃除の目安 汚れが目立ち始めたら

柔らかい布で、からぶきをする

エアコンの天面など、汚れがひどい場合は、40℃以下のお湯か水で、よく絞ってからふいてください。
(内部に水が入ると、故障の原因)

ベンジン・シンナー・みがき粉・洗剤などは、使用しないでください。(製品を傷める原因)

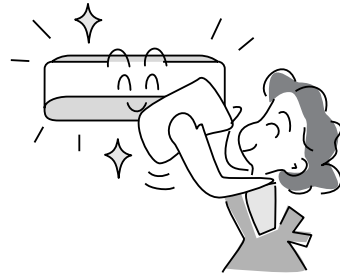

本体内部の洗浄について

エアコン内部の洗浄は、高い専門知識が必要です。
お客様ご自身が、市販の洗浄剤で洗浄されますと、故障の原因となりますので、お買いあげの販売店、または、シャープ修理相談センター [31ページ](#) にご相談ください。

お手入れ (つづき)

エアフィルターの掃除

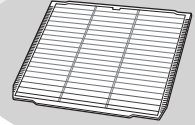

エアフィルターは、エアコンが自動的に掃除をする機能がありますが、油などの汚れが気になるときは、取りはずして掃除してください。

掃除の目安

- 油やタバコのやになどの汚れが気になるとき
- フィルター掃除運転をご使用でない場合は、2週間に1度

ご注意

エアフィルターは、折り曲げたり、強い力や熱を加えたりしないでください。(破損や、フィルター掃除運転が動作しない原因)

汚れが詰まると、能力低下や水漏れの原因になります。



1 運転を停止し、電源プラグを抜く

2 オープンパネルを開け、エアフィルターをはずす

- ① 「オープンパネル」の左右下側の「指掛部」を持って、手前に引き上げて開ける。
- ② 「フィルターカバー」を、2カ所持って引き上げて開ける。(左右共)
- ③ 「エアフィルター」を持って、下に引き抜いてはずす。(左右2枚)

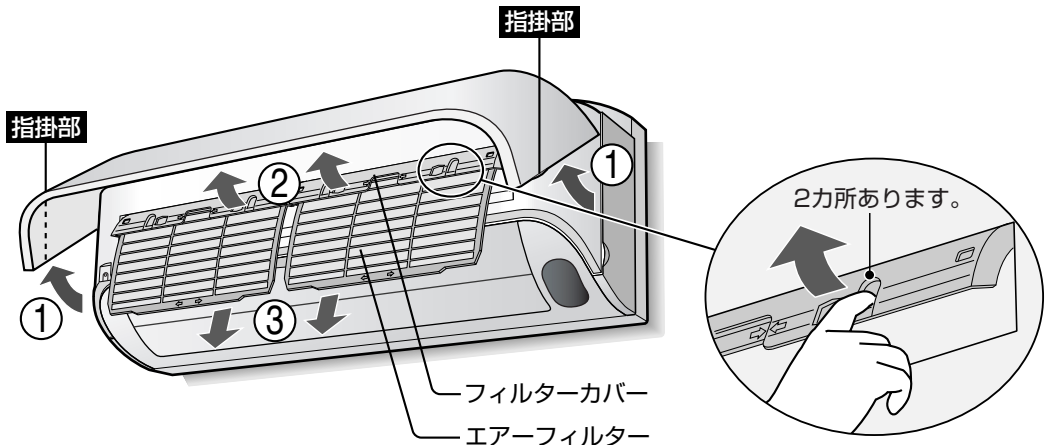

3 エアフィルターの汚れを掃除機で吸い取り、水洗いし、日陰でよく乾かす

- 汚れがひどいときは、台所用合成洗剤(中性)で水洗いしてください。(漂白剤は使用しない)
- タワシなど硬いものでこすったり、折り曲げたりしないでください。
- 直射日光やストーブなどで、乾かさないうでください。(変形の原因)

お手入れの前に運転を停止し、電源プラグを抜く

- フィルター掃除運転中(本体のフィルター掃除ランプ点灯中)は、電源プラグを抜かないでください。フィルターカバーが開けられなくなりますので、オープンパネルを閉じ再度電源プラグを差し込んで、約2分待ってください。(フィルターカバーを無理に開けると、故障の原因になります)

4 エアークフィルタを付け、オープンパネルを閉じる

- 1 エアークフィルタの「オモテ」を確認する。
- 2 「エアークフィルタ」を「挿入口」に沿って差し込み、「のぞき穴」から「フィルタが見えることを確認」し、「矢印が合う位置を目安」に入れる。(左右2枚)

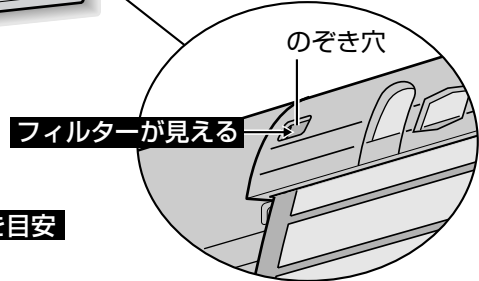
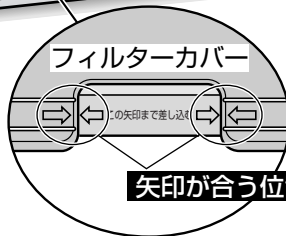
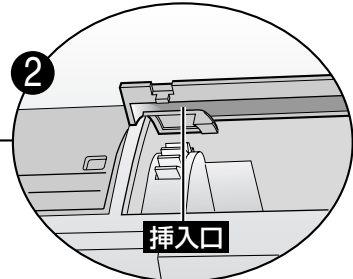
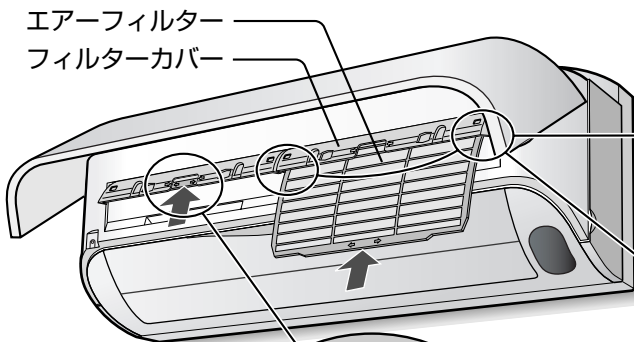
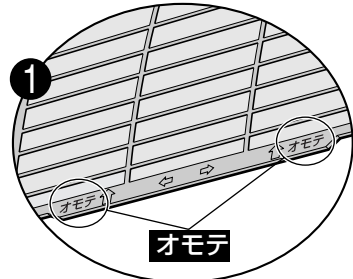

- 3 「フィルタークバーク」の両端を「カチッ」と音がするまで確実に閉じる。(左右共)
閉じないときは、エアークフィルタを少し上か下にずらしてから、もう一度閉じてください。

- 4 「オープンパネル」を「カチッ」と音がするまで確実に閉じる。
確実に閉じないと、保護装置が働き、フィルターク掃除運転ができません。

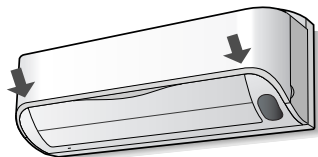
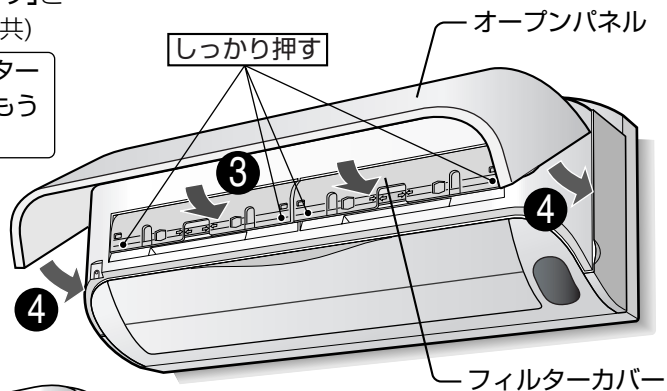

↓ 矢印2カ所を「カチッ」と音がするまで押す。

お手入れ (つづき)

オープンパネルの掃除

はずしてお手入れできます。

掃除の目安 汚れが目立ち始めたら

- 1 運転を停止し、電源プラグを抜く
- 2 オープンパネルを開け、本体から、取りはずす

- ① 「オープンパネル」の左右下側の「指掛部」を持って手前に引き上げ、いちばん上まで開ける。
- ② オープンパネルの「右側の軸」を、右方向に少し広げながらはずす。
- ③ オープンパネルの「左側の軸」を、本体の「穴」から取りはずす。

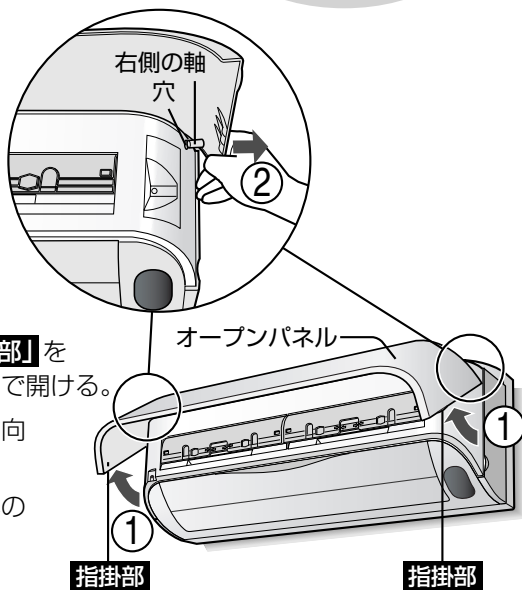

- 3 オープンパネルを柔らかいスポンジや布で、軽くふくように **水洗い** し、日陰でよく乾かす

- 強くふかない。タワシやスポンジの硬い面などは使わない。(傷付きの原因)
- 直射日光やストーブなどで乾かさない。日陰でよく乾かす。(水気が残っていると感電の原因)

- 4 オープンパネルを取り付け、確実に閉じる

- ① オープンパネルの「左側の軸」を、本体の「穴」に押し込む。
- ② オープンパネルの「右側の軸」を、右方向に少し広げながら、本体の「穴」に押し込み、取り付ける。

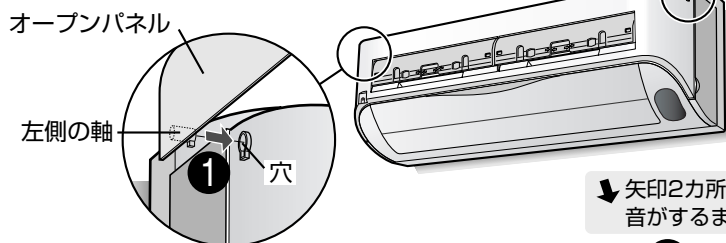

- ③ 「オープンパネル」を「カチッ」と音がするまで、確実に閉じる。

確実に閉じないと、保護装置が働き、フィルター掃除運転ができません。

↓ 矢印2カ所を「カチッ」と音がするまで押す。

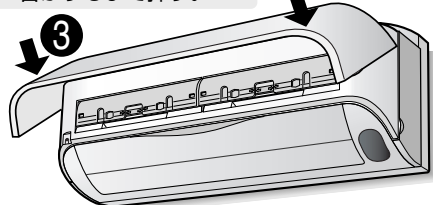

シーズン後は

- **手動内部清浄運転をする。** [17ページ](#)
室内ユニット内部に、カビを発生しにくくします。
- **手動フィルター掃除運転をする。** [16ページ](#)
- **運転を停止し、電源プラグを抜く。**
エアコン専用の回路をご使用の場合は、安全ブレーカーも切ってください。
- **エアーフィルターの汚れがひどいときは、お手入れする。** [26ページ](#)
- **リモコンの電池を取り出す。** [8ページ](#)
(液漏れによる故障防止)

シーズン前は

- **エアーフィルターが入っていますか。**
(入れないで運転すると、室内ユニットの内部が汚れ、故障の原因)
- **室内・室外ユニットの吸込口・吹出口をふさいでいませんか。**
- **アース線がはずれていませんか。**
アース線は、室内側に取り付けてある場合があります。

保証とアフターサービス

修理を依頼されるときは **出張修理**

- 1 「故障かな？」**32~35ページ** を調べてください。
- 2 それでも異常があるときは使用をやめて、必ず電源プラグを抜いてください。
- 3 お買いあげの販売店に次のことをお知らせください。

・品名：ルームエアコン ・形名：(保証書に記載の形名)
・お買いあげ日(年月日) ・故障の状態 (具体的に)
・ご住所(付近の目印も合わせてお知らせください)
・お名前 ・電話番号 ・ご訪問希望日

保証書(別添)

- 保証書は「お買いあげ日・販売店名」などの記入をお確かめのうえ、販売店から受け取ってください。保証書は、内容をよくお読みの後、大切に保存してください。
- 保証期間…お買いあげの日から1年間です。ただし、次の部品のみ5年間です。冷却装置…圧縮機、熱交換器、ユニット内配管。保証期間中でも有料になることがありますので、保証書をよくお読みください。

保証期間中

- 修理に際しましては保証書をご提示ください。保証書の規定に従って販売店が修理させていただきます。

保証期間が過ぎているときは

修理すれば使用できる場合には、ご希望により有料で修理させていただきます。

補修用性能部品の保有期間

- 当社はルームエアコンの補修用性能部品を製品の製造打切後、9年保有しています。
- 補修用性能部品とは、その製品の機能を維持するために必要な部品です。

修理料金のしくみ

修理料金は、技術料・部品代・出張料などで構成されています。

技術料	故障した製品を正常に修復するための料金です。
部品代	修理に使用した部品代金です。
出張料	製品のある場所へ技術者を派遣する場合の料金です。

廃棄時にご注意

2001年4月施行の家電リサイクル法では、お客様がご使用済みのルームエアコンを廃棄される場合は、収集・運搬料金と再商品化等料金をお支払いいただき、対象品を販売店や市町村へ適正に引き渡すことが求められています。

点検整備のおすすめ

エアコンを3~5年で使用になると、内部の汚れなどにより、能力が低下したり、におい・水漏れが発生することがあります。通常のお手入れとは別に、点検整備(有料)をおすすめします。お買いあげの販売店にご相談ください。

愛情点検



長年ご使用のエアコンの点検を! こんな症状はありませんか?

- 電源コードやプラグが異常に熱くなる。
- コゲ臭いにおいがしたり、運転中に異常な音や振動がする。
- 室内ユニットから水漏れがする。
- 漏電ブレーカーがひんぱんに切れる。
- その他の異常や故障がある。

ご使用中止

故障や事故防止のため使用を中止し電源プラグをコンセントから抜き、必ず販売店に点検・修理をご依頼ください。

なお、点検修理に要する費用は、販売店にご相談ください。

お客様ご相談窓口のご案内

修理・使いかた・お手入れ・お買い物などのご相談・ご依頼、および万一、製品による事故が発生した場合は、お買いあげの販売店、または下記窓口にお問い合わせください。

電話番号をお確かめのうえ、お間違いのないようにおかけください。

FAX送信される場合は、製品の形名やお問い合わせ内容のご記入をお願いいたします。



使用方法・お買い物相談 など

【お客様相談センター】



0120 - 078 - 178

※PHS OK 携帯電話・PHSからもご利用いただけます。

受付時間 ●月曜～土曜：9:00～18:00
●日曜・祝日：9:00～17:00
(年末年始を除く)

■IP電話などからフリーダイヤルサービスをご利用いただけない場合は…

東日本相談室	〒261-8520 千葉県千葉市美浜区中瀬1-9-2
電話	043-351-1821 FAX: 043-299-8280
西日本相談室	〒581-8585 大阪府八尾市北亀井町3-1-72
電話	06-6792-1582 FAX: 06-6792-5993



修理のご相談 など

【修理相談センター】(沖縄・奄美地区を除く)



0570 - 02 - 4649

※PHS OK 全国どこからでも一律料金でご利用いただけます。携帯電話からもご利用いただけます。

受付時間 ●月曜～土曜：9:00～20:00
●日曜・祝日：9:00～18:00
(年末年始を除く)

※「持込修理」「部品購入」をご希望の方は、枠外の「補足」をご覧ください。

■〈PHS・IP電話やファクシミリをご利用）または（沖縄・奄美地区の方）は…

	PHS/IP電話	ファックス
東日本地区	043-299-3863	043-299-3865
西日本地区	06-6792-5511	06-6792-3221
沖縄・奄美地区	「那覇サービスセンター」098-861-0866 (月～金 9:00～17:30)	

「よくあるご質問」「メールでのお問い合わせ」などはホームページをご活用ください。



シャープサポートページ

<http://www.sharp.co.jp/support/>



補足

持込修理および部品購入のご相談は、下記地区別窓口でも承っております。

地区別窓口

■受付時間 *月曜～土曜：9:00～17:30 (祝日など弊社休日を除く)

(但し、沖縄・奄美地区)は……*月曜～金曜：9:00～17:30 (祝日など弊社休日を除く)

北陸地区

●金沢 サービスセンター：076-249-2434
〒921-8801 石川県野々市町御経塚4-103

近畿地区

●京都 サービスセンター：075-672-2378
〒601-8102 京都市南区上鳥羽菅田町48
●大阪 テクニカルセンター：06-6794-5611
〒547-8510 大阪市平野区加美南3-7-19
●阪神 サービスセンター：06-6422-0455
〒661-0981 兵庫県尼崎市猪名寺3-2-10

中国地区

●広島 サービスセンター：082-874-8149
〒731-0113 広島市安佐南区西原2-13-4

四国地区

●高松 サービスセンター：087-823-4901
〒760-0065 高松市朝日町6-2-8

九州地区

●福岡 サービスセンター：092-572-4652
〒816-0081 福岡市博多区并相田2-12-1

沖縄・奄美地区

●那覇 サービスセンター：098-861-0866
〒900-0002 那覇市曙2-10-1

北海道地区

●札幌 サービスセンター：011-641-4685
〒063-0801 札幌市西区二十四軒1条7-3-17

東北地区

●仙台 サービスセンター：022-288-9142
〒984-0002 仙台市若林区卸町東3-1-27

関東地区

●宇都宮 サービスセンター：028-637-1179
〒320-0833 宇都宮市不動前4-2-41
●さいたま サービスセンター：048-666-7987
〒331-0812 さいたま市北区宮原町2-107-2
●東京 テクニカルセンター：03-5692-7765
〒114-0013 東京都北区東田端2-13-17
●多摩 サービスセンター：042-586-6059
〒191-0003 日野市日野台5-5-4
●千葉 サービスセンター：047-368-4766
〒270-2231 松戸市総台295-1
●横浜 テクニカルセンター：045-753-4647
〒235-0036 横浜市磯子区中原1-2-23

東海地区

●静岡 サービスセンター：0543-44-5781
〒424-0067 静岡市清水水鳥坂1170-1
●名古屋 サービスセンター：052-332-2623
〒454-8721 名古屋市中区山王3-5-5

●所在地・電話番号・受付時間などについては、変更になることがあります。(2006.12)

保証とアフターサービス／お客様ご相談窓口のご案内

故障かな？

次のような場合は、故障ではありません。

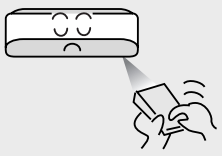
こんなとき		故障ではありません
運転しない・止まらない	すぐに運転しない 	<ul style="list-style-type: none"> ●運転を停止してすぐに再運転したり、運転内容を変更したときなど、エアコンを保護しています。約3分お待ちください。
	エアコンを停止しても 室外ユニットが 止まらない	<ul style="list-style-type: none"> ●室外ユニットを冷やしています。約1分お待ちください。
音がする	「ポコポコ」 という音	<ul style="list-style-type: none"> ●換気扇を回したときなど、ドレンホースから外気が吸引される音です。風が強いときに、ドレンホースから空気が押し込まれて、「ポコポコ」という音が出ることもあります。対応をご希望の場合は、お買いあげの販売店、またはシャープ修理相談センター 31ページ にご相談ください。(有料)
	「ジュルジュル」 「シャー」 「ブシュ」という音	<ul style="list-style-type: none"> ●「ジュルジュル」「シャー」はエアコン内部のガス(冷媒)が流れる音です。 ●「ブシュ」は霜取り運転のときなど、エアコン内部の冷媒の流れが切り換わるときの音です。
	「ピシッ」「カチッ」 という音	<ul style="list-style-type: none"> ●「ピシッ」は温度変化により、室内ユニットが膨張、収縮してこすれる音です。 ●「カチッ」は室外ユニットへの送電を入・切したときの音です。
	「コトコト」 という音	<ul style="list-style-type: none"> ●運転開始や停止時、上下風向ルーバーが位置調整をしている音です。
	「ジュージューツ…」 「チッチッチ」 という音	<ul style="list-style-type: none"> ●除菌イオン発生時に出る音で、故障ではありません。睡眠時など気になる場合、除菌イオン併用運転時は併用を取消してください。12ページ
	「ゴー」 という音	<ul style="list-style-type: none"> ●換気運転している音です。睡眠時など気になる場合、換気併用運転時は併用を取消してください。13ページ
	「ブーン」 「ゴー」 「カシャカシャ」 という音	<ul style="list-style-type: none"> ●フィルター掃除運転しているときの動作音です。エアーフィルターが正しく取り付けられていない場合は、フィルターが内部で当たり、動作音がさらに大きくなります。そのときは、エアーフィルターを正しく付け直してください。26・27ページ

修理のご依頼やお問い合わせの前に、まず、**32～35ページ**の内容を確認してください。
それでもまだ具合の悪いときは**お買いあげの販売店**にご相談ください。

	こんなとき	故障ではありません
風が出ない・弱くなる・におう	運転開始時 すぐに風が出ない	<ul style="list-style-type: none"> ●冷房運転の風量自動時 冷たい風が出る準備をしています。約1分お待ちください。 ●暖房運転時 暖かい風が出る準備をしています。約1～3分お待ちください。
	暖房運転のとき 風が出ない	<ul style="list-style-type: none"> ●室外ユニットに霜がつき、自動的に霜取り運転をしています。約5～10分お待ちください。 ●室温が設定温度に達したとき、短時間(約3～6分)、運転を止めて室温をコントロールしています。
	風が弱くなる	<ul style="list-style-type: none"> ●上下風向を切り換えるとき、一時的に風量が低下することがあります。
	エアコンの風がにおう	<ul style="list-style-type: none"> ●たばこやお部屋の家具などのおいが吹き出されるためです。 ●除菌イオンと同時に発生するオゾンのおいがすることがあります。オゾンの濃度はわずかであり、健康上問題はありません。また、すぐに分解されるため、お部屋に充満することはありません。
水・霧が出る	冷房・除湿運転のとき エアコンから霧が出る	<ul style="list-style-type: none"> ●運転中に吹き出した冷風で、お部屋の空気が冷やされるためです。
	暖房運転のとき 室外ユニットから 湯気や水が出る	<ul style="list-style-type: none"> ●霜取り運転でとけた霜が、湯気や水となって出るためです。
除湿運転	除湿運転時、蒸し暑く 感じる	<ul style="list-style-type: none"> ●お部屋に人が多く集まったり、外気温が高い場合、室温が上がることがあります。蒸し暑く感じる場合は設定温度を下げるか 11ページ または、いったん冷房運転をして室温を下げた後、再度除湿運転してください。
フィルター掃除運転	フィルター掃除運転を しても、きれいに掃除 できない	<ul style="list-style-type: none"> ●フィルター掃除運転をしても、使用状態や環境により、フィルターの汚れが取れないことがあります。その場合は、取りはずしてお手入れしてください。 26・27ページ ●フィルター掃除運転は、「エアフィルター」の掃除をおこなう機能であり、エアコンの内部を掃除することはできません。
	自動フィルター掃除運 転をしない	<ul style="list-style-type: none"> ●前回、フィルター掃除運転をしてから約24時間以内は、自動フィルター掃除運転が働きません。 16ページ
その他	室内ユニット周辺の 天井や壁が 黒く汚れる	<ul style="list-style-type: none"> ●お部屋の環境により、空気中のちりやほこりが、エアコンによる空気循環や静電気で壁などに付着するためです。エアコン周辺もこまめにお掃除することをおすすめします。





故障かな？

故障かな？(つづき)

修理のご依頼やお問い合わせの前に、まず、**32～35ページ**の内容を確認してください。

それでもまだ具合の悪いときは
お買いあげの販売店にご相談ください。

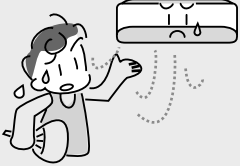
次のことを、もう一度お調べください。

	こんなとき	お調べください	参照ページ
運転しない・止まる・本体表示が点滅	運転しない 	<ul style="list-style-type: none"> ●ブレーカーまたはヒューズが切れていませんか。 ●電源プラグがはずれていませんか。 ●停電ではありませんか。 エアコンは停止したままです。 通電後、あらためて運転してください。 	— — —
	途中で止まる	<ul style="list-style-type: none"> ●切タイマーの停止時間になっていませんか。 	19
	ランプが点滅する 	<ul style="list-style-type: none"> ●保護装置が働いています。 次の内容を調べた後、電源プラグを抜き、30秒後、もう一度差し込んで運転してください。 ●エアフィルターが汚れていませんか。 ●室内・室外ユニットの吹出口・吸込口をふさいでいませんか。 室外ユニットのアルミフィンに木の葉、紙、ペットの毛などがつまっていますか。 それでも点滅するときは、お買いあげの販売店に、ご相談ください。	—
	フィルター掃除ランプ(緑)が点滅する、 運転ランプ(赤)、 タイマーランプ(橙)、 フィルター掃除ランプ(緑)が同時に点滅する	<ul style="list-style-type: none"> ●リモコンの「停止」ボタンを1～2回押して、点滅やランプをすべて消してから、次の内容をお調べください。 ●オープンパネルを正しく取り付け、確実に閉じていますか。 ●エアフィルターが入っていますか。確実に取り付けられていますか。エアフィルターを正しく付け直してください。 それでも点滅するときは、お買いあげの販売店に、ご相談ください。	28 26・27
冷えない・暖まらない	よく冷えない・暖まらない 	<ul style="list-style-type: none"> ●エアフィルターが汚れていませんか。 ●窓やドアが開いていませんか。 ●外気温が高いとき、冷えが悪くなる場合があります。 ●室外ユニットの吹出口、吸込口をふさいでいませんか。また、アルミフィンに木の葉、紙、ペットの毛などがつまると能力が低下し、保護装置が働くことがあります。 ●温度調節は適切ですか。 ●温度差をはかってみてください。 約20分運転し、室内ユニットの吹出口と吸込口の温度差が冷房時8℃以上、暖房時14℃以上あれば正常です。 ●風量を  (微) に設定していませんか。 微風では能力が下がることがあります。 ●湿度をはかってみてください。湿度が高い状態が続くときには、冷房能力が下がる場合があります。 	26 — 24 11 —
		<ul style="list-style-type: none"> ●風量を  (微) に設定していませんか。 微風では能力が下がることがあります。 ●湿度をはかってみてください。湿度が高い状態が続くときには、冷房能力が下がる場合があります。 	14 —
止まらない	運転を停止しても止まらない (本体のランプが消えない)	<ul style="list-style-type: none"> ●暖房・冷房・除湿運転の停止後に、自動フィルター掃除運転や自動内部清浄運転が働いているのではありませんか。 	16・17
本体表示	本体表示が点灯しない	<ul style="list-style-type: none"> ●リモコンの「表示」ボタンで、本体表示(運転ランプ・タイマーランプ・フィルター掃除ランプ以外)を消していませんか。 	21

こんなとき		お調べください	参照ページ
リモコン・操作が思うようにできない	受信しない、リモコンが正常に動作しない、リモコンの表示が出ない	<ul style="list-style-type: none"> ●リモコンの「リセット」ボタンを押してから、もう一度、操作してください。 ●リモコンの電池切れではありませんか。 ●電池の⊕⊖が逆になっていませんか。 ●リモコンを確実にエアコンに向けて操作していますか。 ●蛍光灯が古くなって、ちらついていませんか。 ●リモコンの混信を防ぐ設定をしていませんか。再度、設定してください。 	8 8 8 9 — 20
	風量が変わらない	<ul style="list-style-type: none"> ●除湿運転中ではありませんか。 ●換気単独運転中ではありませんか。 ●内部清浄運転中ではありませんか。 ●暖房運転で吹き出す風の温度が低くありませんか。吹出温度が低いときは、弱めの風量にします。 	14 13 17 —
	温度が変わらない	<ul style="list-style-type: none"> ●除菌イオン単独運転中ではありませんか。 ●換気単独運転中ではありませんか。 ●内部清浄運転中ではありませんか。 	12 13 17
風向ルーバー	上下風向ルーバーが動かない・途中で止まる	●リモコンの「停止」ボタンを押してください。それでも動かない場合は、30秒以上経ってから、もう一度「停止」ボタンを押してください。	—
	上下風向ルーバーがそれぞれ異なる動作をする	●上側のルーバーがスイングしなかったり、上側と下側のルーバーが、逆方向に動いたりするものではありませんか。ルーバーは、それぞれ別々に制御されており、動作が異なります。	14
	左右風向ルーバーが浮き上がっている、左右風向を調節できない	●左右風向ルーバー付近の「つまみ」に触れたため、浮き上がったものではありませんか。「つまみ」を下向きに押し、はめ込んでください。	21
フィルター掃除運転	自動フィルター掃除運転が約1～2分で終了(本体のフィルター掃除ランプが消灯)する	●エアーフィルターが入っていますか。確実に取り付けられていますか。正しく付け直してください。それでも同じ症状が続く場合は、お買いあげの販売店にご相談ください。(冷房運転や暖房運転などは、通常通りおこなえます)	26・27

⚠ 警告

具合の悪いときや、本体のランプが点滅するとき、または次の症状のときは、すぐに運転を停止し電源プラグを抜いて、お買いあげの販売店にご相談ください。

異常のまま運転を続けると、故障や感電・火災の原因になります。

(保証とアフターサービスについては30ページをご覧ください)

- ブレーカーやヒューズがたびたび切れる。
- 電源コードやプラグが異常に熱くなる。
- 室内ユニットから水が漏れる。
- 誤って異物や水を入れてしまった。
- 運転音が異常に大きい。

仕様

室内・室外ユニットの組み合わせ		室内	AY-U22SC	AY-U25SC	AY-U28SC	AY-U40SC
		室外	AU-U22SCY	AU-U25SCY	AU-U28SCY	AU-U40SCY
種類		セパレート形・空冷式・冷房・暖房兼用(インバーター)				
電源		単相100V・50/60Hz共用				
冷房	能力 (kW)		2.2 (0.8~2.6)	2.5 (0.8~2.7)	2.8 (0.8~3.1)	4.0 (0.8~4.7)
	面積の目安 (m ²)	鉄筋アパート南向き洋室	15	17	19	28
		木造南向き和室	10	11	13	18
	消費電力 (W)		440 (165~620)	500 (165~620)	595 (165~710)	1160 (165~1750)
	運転電流 (A)		5.2	5.9	6.9	11.8
	エネルギー消費効率		5.00	5.00	4.71	3.45
	運転音(騒音) (dB)	室内		43	44	45
室外			44	45	45	49
暖房	標準能力 (kW)		2.2 (0.8~3.6)	2.8 (0.8~3.9)	3.6 (0.8~4.1)	5.0 (0.8~6.6)
	面積の目安 (m ²)	鉄筋アパート南向き洋室	10	13	16	23
		木造南向き和室	8	10	13	18
	標準消費電力 (W)		395 (165~850)	505 (165~890)	705 (165~930)	1270 (165~1780)
	運転電流 (A)		4.6	5.9	8.1	12.9
	エネルギー消費効率		5.57	5.54	5.11	3.94
	運転音(騒音) (dB)	室内		45	46	47
室外			45	45	45	50
通年エネルギー消費効率			4.7	5.3	5.4	4.5
圧縮機出力 (W)			750	750	750	700
質量 (kg)	室内		12	12	12	12
	室外		31	31	34	34
外形寸法 (mm)	室内		798×260×278			
	室外		730×250×540			

- 運転特性はJIS(日本工業規格)にもとづいた数値です。
- 運転音は実際の据付状態で測定すると、周囲の騒音や反響を受け表示値より通常大きくなります。
- 電源プラグを差し込んだ状態では、運転していないときでもマイコンをはたらかせるために約0.3ワットの電力を消費しています。
- 本機は50Hz、60Hzいずれの地域でもご使用できます。転居により電源周波数が変わっても、部品の取り換えや調整の必要はありません。



使用方法・お買い物相談 など

【お客様相談センター】



0120 - 078 - 178

※ 携帯・PHS OK 携帯電話・PHSからもご利用いただけます。

受付時間

●月曜～土曜：9:00～18:00 ●日曜・祝日：9:00～17:00 (年末年始を除く)

■ IP電話などからフリーダイヤルサービスをご利用いただけない場合は…

	電 話	ファックス
東日本相談室→	043 - 351 - 1821	043 - 299 - 8280
西日本相談室→	06 - 6792 - 1582	06 - 6792 - 5993



修理のご相談 など

【修理相談センター】(沖縄・奄美地区を除く)



0570 - 02 - 4649

※ 全国どこからでも一律料金でご利用いただけます。携帯電話からもご利用いただけます。

受付時間

●月曜～土曜：9:00～20:00 ●日曜・祝日：9:00～18:00 (年末年始を除く)

■ (PHS・IP電話やファクシミリをご利用) または(沖縄・奄美地区の方は…)

	PHS・IP電話	ファックス
東日本地区→	043 - 299 - 3863	043 - 299 - 3865
西日本地区→	06 - 6792 - 5511	06 - 6792 - 3221
沖縄・奄美地区→	[那覇サービスセンター] 098 - 861 - 0866 (月～金 9:00～17:30)	

● 電話番号・受付時間などについては、変更になることがあります。(2006.12)

「よくあるご質問」「メールでのお問い合わせ」などはホームページをご活用ください。



シャープサポートページ

<http://www.sharp.co.jp/support/>

シャープ株式会社

本 社 〒545-8522 大阪市阿倍野区長池町22番22号
電化システム事業本部 〒581-8585 大阪府八尾市北亀井町3丁目1番72号