

SHARP®

ルームエアコン **家庭用**

取扱説明書

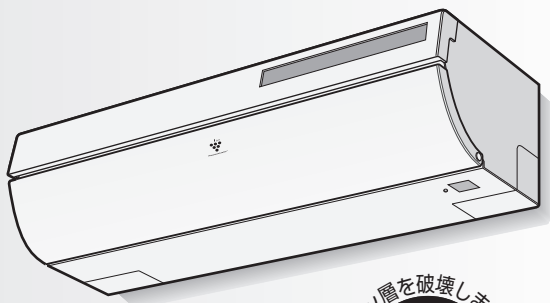

形名

室内ユニット

室外ユニット

エイワイ ダブル エス イー

エイユー ダブル エス イーワイ

AY-W22SE

AU-W22SEY

AY-W25SE

AU-W25SEY

AY-W28SE

AU-W28SEY

AY-W40SE

AU-W40SEY

AY-W50SE

AU-W50SEY

ご購入ありがとうございました。まことにありがとうございました。この取扱説明書をよくお読みのうえ、正しくお使いください。

ご使用前に「安全上のご注意」を必ずお読みください。

この取扱説明書は、保証書、工事説明書とともに、いつでも見ることができる所に必ず保存してください。

もくじ

ページ

準備と確認

| | |
|---------------|---|
| ● 特長 | 2 |
| ● よくあるご質問 | 3 |
| ● 安全上のご注意 | 4 |
| ● 各部のなまえ | 6 |
| ● 室内ユニット | 6 |
| ● 本体表示部 | 6 |
| ● 室外ユニット | 6 |
| ● リモコン | 7 |
| ● 付属品 | 7 |
| ● 運転前の準備 | 8 |
| ● リモコンに電池を入れる | 8 |
| ● リモコンの使いかた | 9 |

使いかた

| | |
|----------------|----|
| ● 冷房・暖房・除湿 | 10 |
| ● 温度 | 11 |
| ● 除菌イオン | 12 |
| ● 換気 | 13 |
| ● 風量・上下風向・左右風向 | 14 |

便利な使いかた

| | |
|------------------|----|
| ● 入タイマー | 16 |
| ● 切タイマー | 17 |
| ● フィルター掃除 | 18 |
| ● 内部清掃 | 19 |
| ● こんなこともできます | 20 |
| ● 応急運転 | 20 |
| ● 本体表示を消す | 20 |
| ● リモコンの混信を防ぐ | 20 |
| ● 上手にお使いいただくために | 21 |
| ● 知っておいていただきたいこと | 22 |

お手入れ

| | |
|-----------------|----|
| ● お手入れ | 23 |
| ● 本体・リモコンの掃除 | 23 |
| ● 快適にお使いいただくために | 23 |
| ● エアークフィルターの掃除 | 24 |
| ● パネルの掃除 | 26 |

必要なとき

| | |
|-----------------|----|
| ● 保証とアフターサービス | 28 |
| ● 点検整備のおすすめ | 28 |
| ● 本体内部の洗浄について | 28 |
| ● お客様ご相談窓口のご案内 | 29 |
| ● 故障かな? | 30 |
| ● ご注意(据え付けについて) | 34 |
| ● 仕様 | 35 |

特長

内は主な説明のページを示しています。

詳しくは、ホームページにも掲載しています。

<http://www.sharp.co.jp/aircon/>



飛び出す除菌イオンでお部屋をまるごと浄化

「除菌イオン」が、お部屋に浮遊している「アレル物質(ダニのふん・死がい)」、「ウイルス」、「カビ菌」を取り囲み、除去します。※¹ カビが繁殖するときのカビ臭さを抑え、アレル物質やウイルスの活動も抑え、快適な空間を創ります。

*タバコの有害物質(一酸化炭素など)は除去できません。

“風ストレスをセーブ”する新気流 22ページ

体に直接当たる不快な風を抑えて、夏も冬も快適。

冷房・暖房でパネルの開きかたを変え、風を最適に制御します。

暖房時

温風を足元へ。

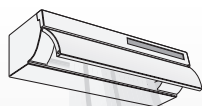

冷房時

冷風を天井方向へ。

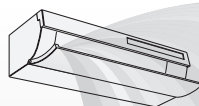

※イメージ図です。



フィルター自動クリーナー 18ページ

面倒なフィルター掃除はエアコンにおまかせ。

1日1回、パワーブラシでフィルター全面を自動でお掃除。

フィルター掃除運転をしても、使用状態や環境により、フィルターの汚れが取れないことがあります。シーズンに1回は汚れ具合を確認し、とくに台所などでのご使用で油污れが気になる場合や、フィルター掃除運転をご使用にならない場合は、フィルターを取りはずして、お手入れしてください。 24ページ

※¹ 試験機関：(試験方法：除菌イオンを空気中に放出)

広島大学大学院 先端物質科学研究科(浮遊アレル物質について)

(社)北里研究所 北里研究所メディカルセンター病院 医療環境科学センター(浮遊ウイルスについて)

(財)石川県予防医学協会(浮遊カビ菌について)

Q 運転開始時、すぐに風が出ない

- A
- 冷房運転の風量自動時…冷たい風を出す準備をしています。約1分お待ちください。
 - 暖房運転時……………暖かい風を出す準備をしています。約1～3分お待ちください。

Q 「ポコポコ」という音がする

- A
- 換気扇を回したときなどにドレンホースから外気が吸引される音や、屋外の風が強いときにドレンホースから空気が押し込まれる音がすることがあります。対応をご希望の場合は、お買いあげの販売店にご相談ください。(有料)



Q 「パキッ」「コトコト」という音がする

- A
- 運転開始時や停止時、上下風向が変わるとき、パネルが位置調整をしている音です。

Q 室外ユニットから水や湯気が出る

- A
- 暖房時に、霜取り運転でとけた霜が、水や湯気となって出るためです。
 - 暖房時に、室外ユニットに付着した水が出る場合があります。
 - 冷房時に、冷えた配管や配管接続部に水滴が付き、滴下することがあります。

濡れてお困りの場合は、お買いあげの販売店に排水工事をご相談ください。一部寒冷地域では、室外ユニット凍結のおそれがあり、工事できない場合があります。

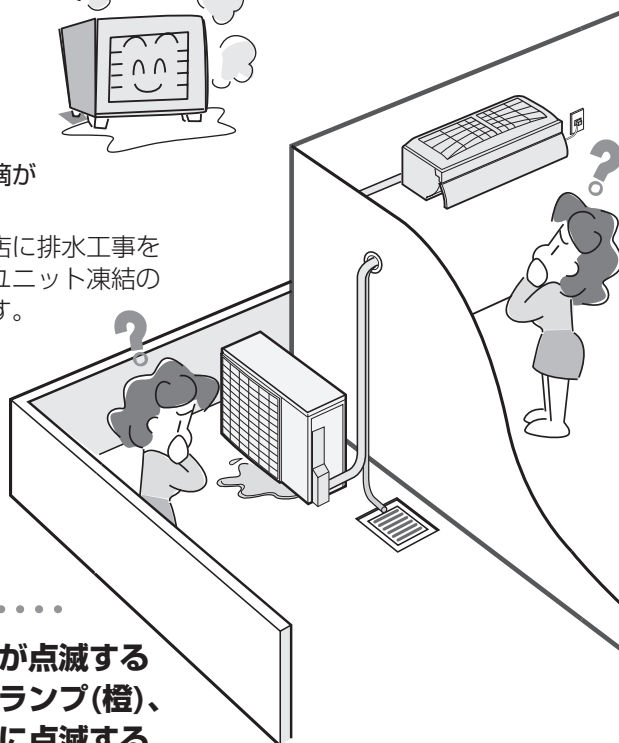

Q 運転を停止しても止まらない (本体表示が消えない)

- A
- 停止後に、自動フィルター掃除や自動内部清浄運転が働いていませんか。 [18,19ページ](#)

Q ■本体のフィルター掃除ランプ(緑)が点滅する ■本体の運転ランプ(赤)、タイマーランプ(橙)、 フィルター掃除ランプ(緑)が同時に点滅する

- A
- リモコンの「停止」ボタンを1～2回押して、点滅やランプをすべて消してから、次の内容をお調べください。
- エアフィルターが入っていますか。
 - 確実に取り付けられていますか。
- エアフィルターを正しく付け直してください。 [24,25ページ](#)
- それでも点滅するときは、お買いあげの販売店にご相談ください。

安全上のご注意

この取扱説明書および商品には、安全にお使いいただくために、いろいろな表示をしています。内容(表示・図記号)をよく理解してから本文をお読みになり、記載事項をお守りください。

■「表示」を無視して、誤った取り扱いをすることによって生じる内容を、次のように区分しています。

 **警告** 「死亡や重傷を負うおそれがある内容」を示しています。

 **注意** 「けがや財産に損害を受けるおそれがある内容」を示しています。

■お守りいただく内容の種類を、「図記号」で区分して説明しています。

 「してはいけないこと」を表しています。

 「しなければならないこと」を表しています。

警告



火災や感電、大けがを防ぐために
お守りください。



電源プラグやコードは

- 運転中に電源プラグを抜かない
(感電や放電による火災の原因)
- 電源プラグはコードを引っ張って抜かない
(断線して発熱・発火の原因)
- ぬれた手で抜き差しや操作はしない
(感電の原因)
- 途中接続や延長コードの使用、タコ足配線をしていない
- 束ねたり、引っ張ったり、重いものを載せたり、加熱・加工しない
(感電や発熱・火災の原因)



必ず実施

- 電源プラグは、根元まで確実に差し込む
(接触不良による感電・火災の防止)
- 電源プラグやコンセントに付着したほこりは、定期的にとる
(感電や火災の防止)
- 異常時(こげ臭いなど)は、運転を停止して電源プラグを抜く
(運転を続けると、故障や感電・火災などの原因)
お買いあげの販売店、または「お客様ご相談窓口」にご相談ください。 [29ページ](#)



禁止

ご使用時は

- 吸込口・吹出口から指や棒などを差し込んだり、中へ入れない
(高速回転するファンで、ケガの原因)
- 長時間お肌に冷風を当てたり、冷やしすぎない
(体調悪化・健康障害の原因)



必ず実施

据え付け・移設・修理時は

- 必ずエアコン専用の電源コンセントを使用する
- 必ずお買いあげの販売店または専門業者に依頼する(ご自身でしない)
(水漏れ・感電・発熱・火災の防止)
- アース工事が正しくされているか確認する(不確実な場合、感電の原因)
アース線は、ガス管、水道管、避雷針、電話のアース線に接続しない。
- 冷えない、暖まらない場合は、冷媒漏れが原因のひとつと考えられるので、お買いあげの販売店に相談する
- 冷媒追加を伴う修理の場合は、冷媒漏れがないことをサービスマンに確認する(冷媒は安全で、通常は漏れませんが、万一室内に漏れ、ファンヒーターやコンロなどの火気に触れると、有害な生成物発生の原因)



禁止

漏電やけがを防ぎ、
家財などを守るために
お守りください。



⚠ 注意



禁止

ご使用時は

- 動植物に直接風を当てない
- 食品、動植物、精密機器、美術品の保存などに使わない
(品質低下などの原因)

- ぬれた手で操作しない
- ユニットの下に、他の電気製品や家財などを置かない
(水滴が落ちて、汚損・故障、感電の原因)

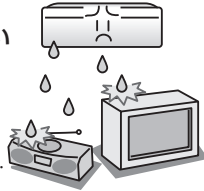

- 室外ユニットの上に乗ったり物を載せない
(ベランダなどでは、落下の原因)



- 痛んだままの据付台などで使用しない
(落下につながり、ケガなどの原因)

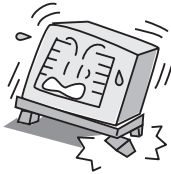

必ず実施

- 室外ユニットの周辺に、物を置いたり、落ち葉がたまらないようにする
(虫などが侵入し、故障・発火・発煙の原因)

- 燃焼器具と一緒に運転するときはこまめに窓を開け、換気をする
(換気が不十分の場合、酸素不足による窒息の原因)

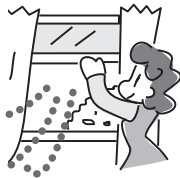

- 燃焼器具はエアコンの風が直接当たらない所に置く
(燃焼器具の不完全燃焼の原因)

- 落雷のおそれがあるときは、運転を停止し、電源プラグを抜く
(被雷すると、故障の原因)

- 長期間使用しない場合は、電源プラグを抜く
(ほこりがたまると、発熱・発火の原因)

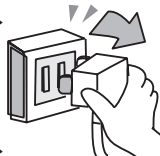

禁止

お手入れ時は

- エアコンを直接水洗いしない
(感電・発火の原因)

- 不安定な台に乗らない
(転倒など、ケガの原因)

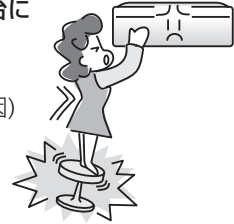

- ユニットのアルミフィンに触らない
(ケガの原因)

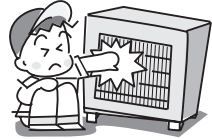

- お客様ご自身で室内ユニット内部の洗浄はしない
(水漏れ・破損・故障・発煙・発火の原因)
シャープ修理相談センター、または地区別窓口にご相談ください。

29ページ



必ず実施

- 必ず運転を停止し、電源プラグを抜く
(高速回転するファンで、ケガの原因)

- エアフィルターを水洗いした後は、よく乾かす
(水気が残っていると、感電の原因)



必ず実施

据え付け時は

- 可燃性ガスの漏れるおそれのある場所に設置されていないか確認する
(万一ガスが漏れると、発火の原因)

- 漏電ブレーカーが正しく取り付けられているか確認する
(不確実な場合、感電の原因)

- ドレンホースが確実に排水するように配管されているか確認する
(不確実な場合、家財などをぬらす原因)

各部のなまえ

室内ユニット

※説明のため、パネルをはずした状態で表示しています。

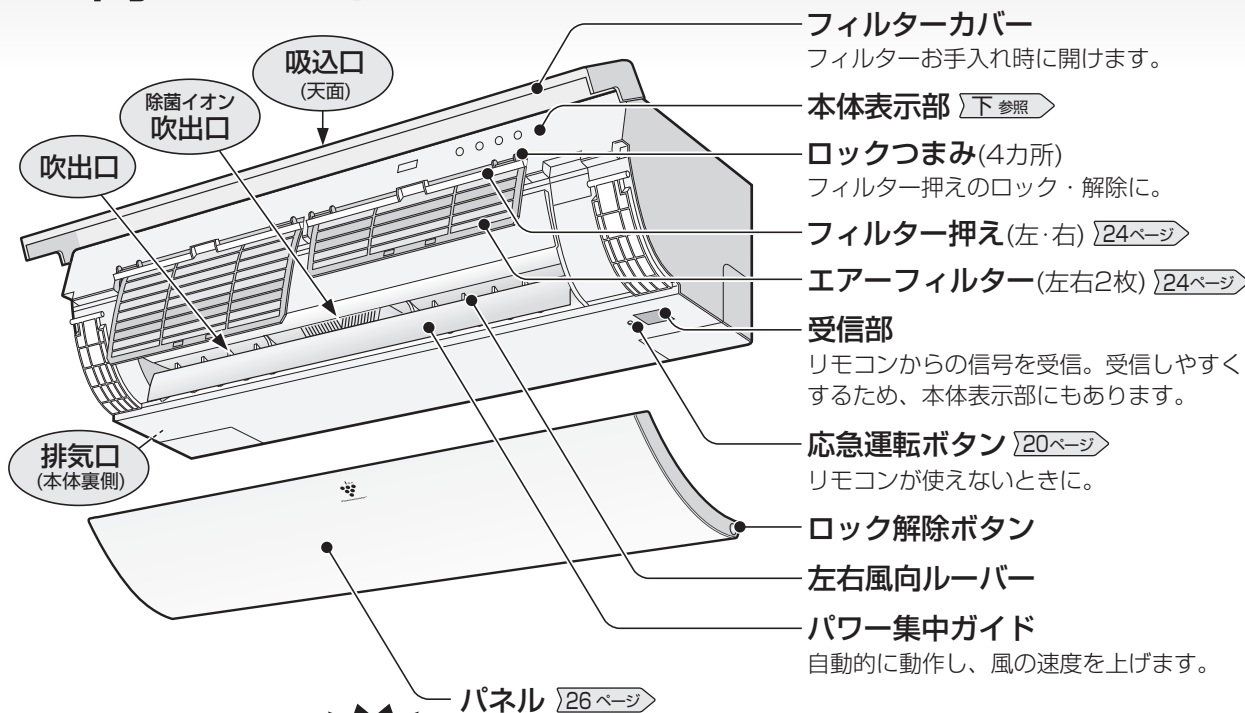

パネルの開閉動作時や開いた状態のときは、パネルに触れない。また、エアコン内部に異物を入れないでください。(ケガ、破損・誤動作の原因)

本体表示部

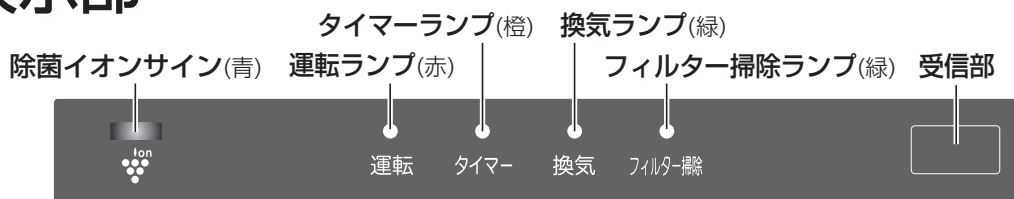

室外ユニット

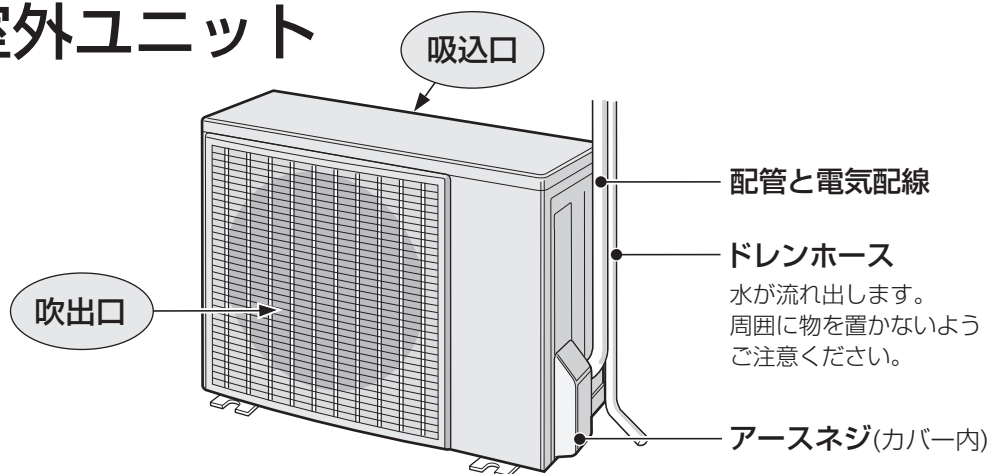

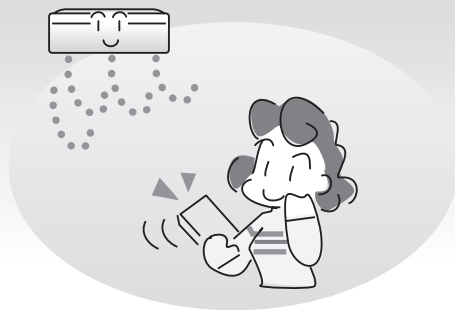

リモコン

送信部

表示部

運転状態を表示します。
(説明のため、すべてを表示)

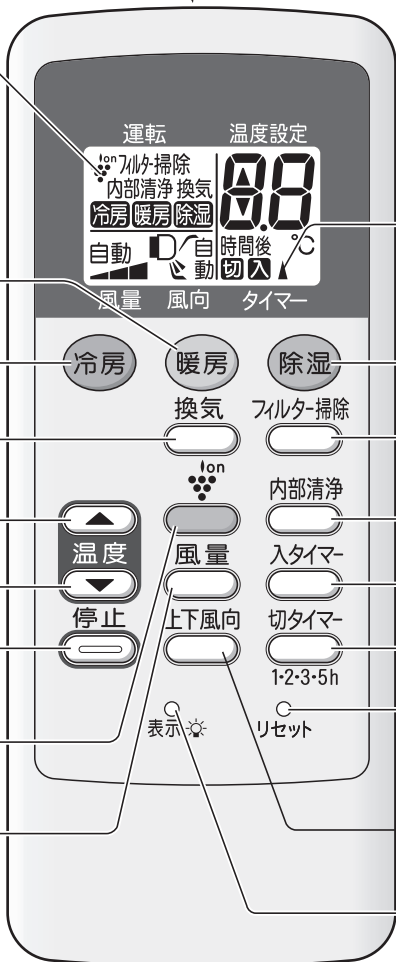

送信表示

エアコンに信号を送ると点灯。

暖房ボタン 10ページ

冷房ボタン 10ページ

換気ボタン 13ページ

温度ボタン 11ページ

停止ボタン

除菌イオンボタン
12ページ

風量ボタン 14ページ

除湿ボタン 10ページ

フィルター掃除ボタン
18ページ

内部清浄ボタン 19ページ

入タイマーボタン 16ページ

切タイマーボタン 17ページ

リセットボタン 8ページ
リモコンの電池を交換したとき。

上下風向ボタン 14ページ

表示ボタン 20ページ
本体表示を消すとき。

付属品

■リモコン



■電池(2本)

(単4形<R03>)

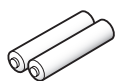

■リモコン取付ネジ(1本)



■印刷物(各1部)

●取扱説明書※

●工事説明書※

●保証書

※当商品は日本国内向けであり、日本語以外の説明書はありません。

This model is designed exclusively for Japan, with manuals in Japanese only.

運転前の準備

リモコンに電池を入れる (単4形(R03)2本使用)

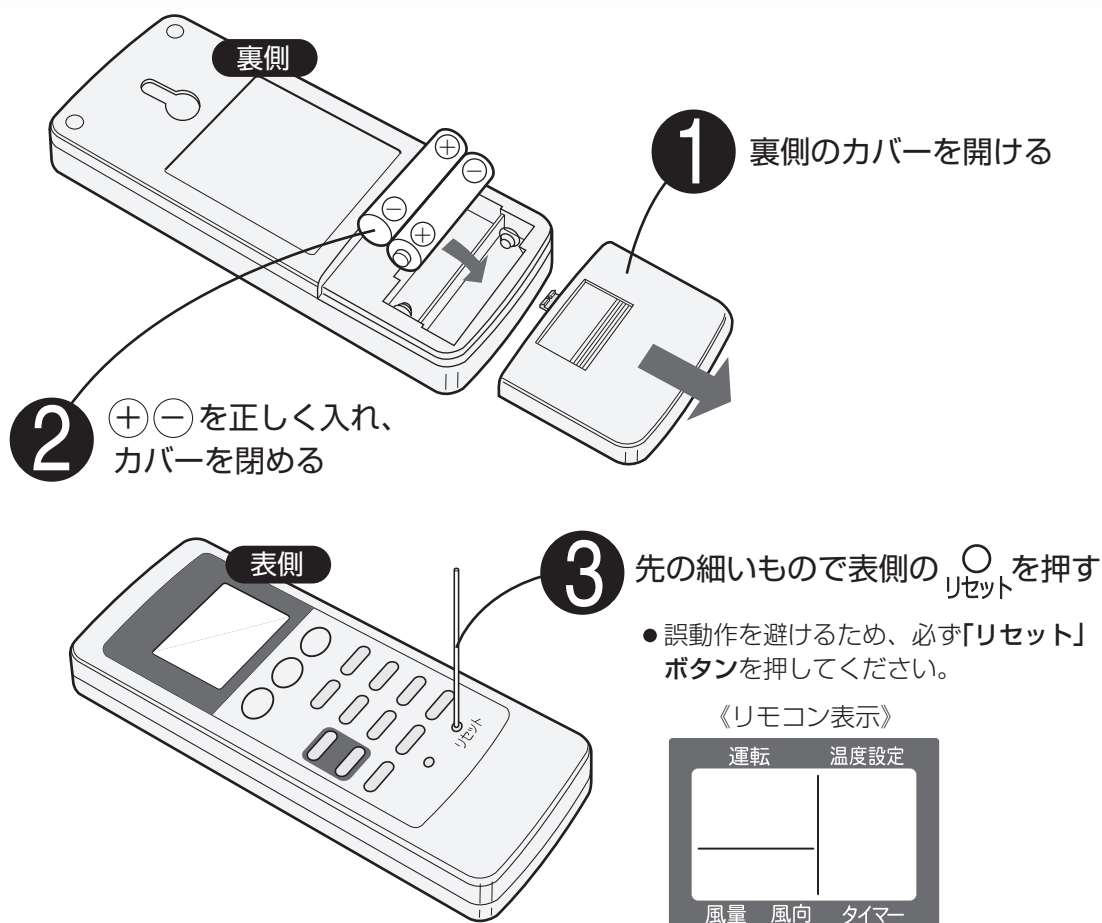

電池について

- 電池の寿命は約1年です。
リモコンの表示がうすくなったり、信号が届かないときは交換してください。
 - 付属の電池はモニター用で、1年未満で消耗することがあります。
- 電池を誤って使うと、液漏れや破裂の原因となりますので、次の点にご注意ください。
 - 交換時は、2本とも新しい同じ種類のものを使う。
 - 長期間使わないときは、電池を取り出す。
(液漏れによる故障防止)
- 電池の溶液が目に入ったり、お肌や衣服に付いた場合は、すぐにきれいな水で洗い流してください。

リモコンの使いかた

- 本体受信部に向けて操作してください。
- 信号の届く範囲は正面で約7mです。
- 信号をさえぎるものがないようにしてください。



信号を受けると受信音が出ます

| 受信音 | お知らせしている内容 |
|-----|---------------|
| ピー | 運転を停止したとき。 |
| ピッ | 運転や設定、設定の取消し。 |

お願い

- リモコンに衝撃を与えたり、水にぬらしたりしないでください。また、直射日光の当たる場所、ストーブなどの近くには置かないでください。(故障の原因)
- 電子瞬時点灯方式、またはインバーター方式の蛍光灯がある部屋では、信号を受け付けないことがあります。その場合は、販売店にご相談ください。

壁などに掛けることができます

リモコンの「停止」ボタンを押して、本体からの受信音が出る位置に、取り付けてください。

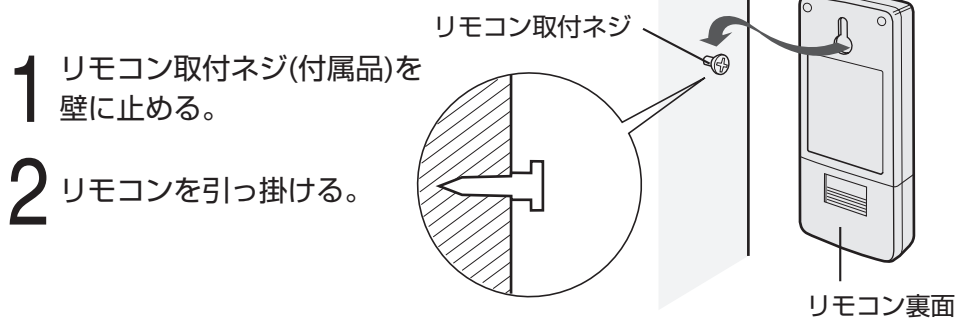

必要に応じて、こんな設定もできます

- リモコンの混信を防ぐ [20ページ](#)

冷房 暖房 除湿

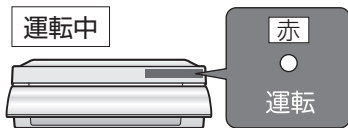

冷房・暖房・除湿運転をワンタッチで運転できます。

- 除菌イオン運転を併用し、お部屋の空気を清潔にします。▶12 ページ◀



例 「冷房」運転のとき



| | |
|--|--|
| <p>暑いとき 冷房</p> |  <ul style="list-style-type: none"> ● 室温が下がった場合、送風のみになることがあります。 |
| <p>寒いとき 暖房</p> |  <ul style="list-style-type: none"> ● 運転開始時、しばらく風が出ないことがあります。(温風を出す準備のため) |
| <p>梅雨どきなど ジメジメするとき 除湿</p> |  <ul style="list-style-type: none"> ● 室温が下がった場合、停止することがあります。 |

風量「自動」、上下風向「自動」時のパネルの向きについては▶15ページ◀

■停止するとき



メモ

- 電源プラグ投入直後は、パネルがすぐに開かないことがあります。(約30秒)
(パネルを開く準備のため)
- リモコンに「フィルター掃除」や「内部清浄」を表示している場合は、運転停止後に、自動でフィルター掃除や内部清浄運転が働きます。▶18,19 ページ◀

温度

お好みで、温度が調節できます。

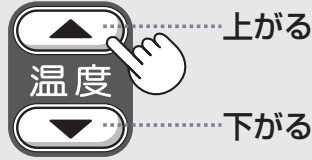

- 押すと1℃ずつ変わります。

《リモコン表示》

冷房・暖房時

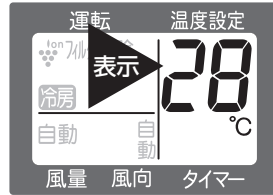

- 温度設定できる範囲
18℃～32℃

おすすめの温度設定

- 冷房：25～28℃
- 暖房：20～24℃

除湿時



- 調節できる範囲
エアコンが決めた温度設定 (22 ページ) を標準に2℃低め～2℃高め

| | |
|----|------|
| ▲2 | 2℃高め |
| ▲1 | 1℃高め |
| ▼1 | 1℃低め |
| ▼2 | 2℃低め |
| 消灯 | (標準) |

メモ

- 除湿時、外気温が低いときは、温度設定を上げても、室温が上がらないことがあります。

除菌イオン

お買いあげ時、冷房・暖房・除湿には「除菌イオン」が同時に運転するように設定されています。

除菌イオンを発生し、お部屋の空気を清潔にします。〔2ページ〕

● 除菌イオンだけの**単独運転**や、冷房などとの**併用運転**もできます。

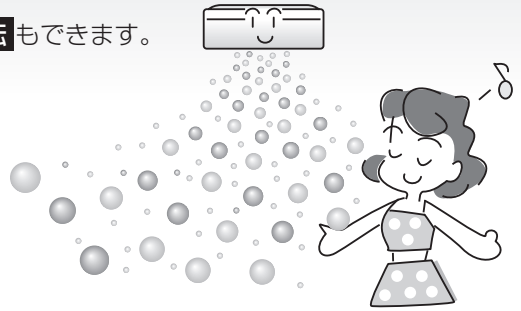
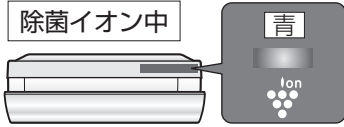

除菌イオンだけの**単独運転**

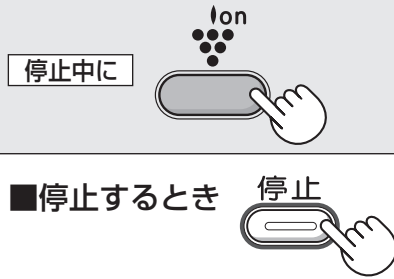

冷房・暖房・除湿・換気との**併用運転**

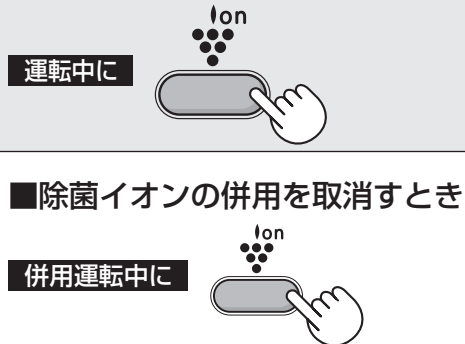

| | |
|--------|---------------|
| 本体表示 | 除菌イオンサイン(青)消灯 |
| リモコン表示 | 「lon」消灯 |

メモ

● 除菌イオン単独運転中は、温度の変更、入タイマー予約ができません。

【電気代の目安】 ● 除菌イオン単独運転(風量自動時)… 1時間あたり約0.5円 * 料金単価は 22円/kwh(税込)で算出。

換気

お部屋の空気を室外に排出して換気します。

- 換気だけの**単独運転**や、冷房などとの**併用運転**もできます。

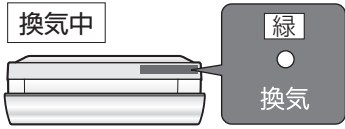
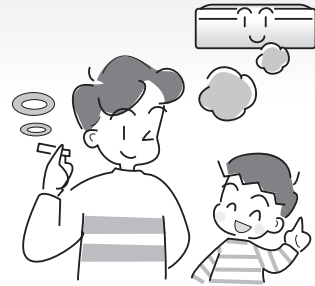

換気だけの**単独運転**

停止中に **換気**

■停止するとき **停止**

冷房・暖房・除湿・除菌イオンとの**併用運転**

運転中に **換気**

■換気の併用を取消するとき

併用運転中に **換気**

| | |
|--------|------------|
| 本体表示 | 換気ランプ(緑)消灯 |
| リモコン表示 | 「換気」消灯 |

メモ

- 換気単独運転中は、温度・風量の変更、入タイマー予約ができません。
- 燃焼器具と一緒に運転するときは、こまめに窓を開けて換気してください。燃焼による酸素不足を補う換気はできません。また、換気扇のような強力な換気能力はありません。

【電気代の目安】 ●換気単独運転…1時間あたり約0.6円 *料金単価は 22円/kwh(税込)で算出。

風量

上下風向

左右風向

風量を変える

風量

除湿時は切り換えできません。
(風量自動に固定)



押すごとに、表示が変わります

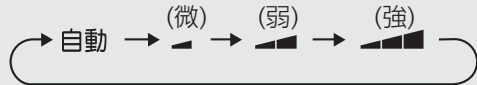

- 「微」は、能力を抑えて静かに運転します。

上下風向を変える

上下風向

必ず、リモコンで操作してください。
(手で調節すると、誤動作や異音、故障の原因)



押すごとに、表示が変わります

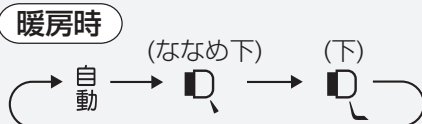

左右風向を変える

リモコンで上下風向を「ななめ下」に設定してから、
左右風向を手で調節してください。

*左右風向を変えた後、上下風向を設定し直してください。



ご注意

上下風向「自動」時は、左右風向調節をしないでください。運転中にパネルの向きが自動的に変わり、けがの恐れがあります。

お好みで、風量・上下風向・左右風向が調節できます。

風量「自動」のときは

冷房・暖房時

お部屋が設定温度になるまでは強く、設定温度になると、弱めの風量になります。

除湿・除菌イオン単独時

弱い風量になります。



上下風向「自動」のときは

冷房時

運転開始時はななめ下方向に、10分後、ななめ上方向に吹き出します。 [22ページ](#)

※運転開始から10分以内でも途中から上下風向「自動」に設定した場合は、ななめ上方向。
※「入タイマー予約時」は、ななめ上方向からスタートします。

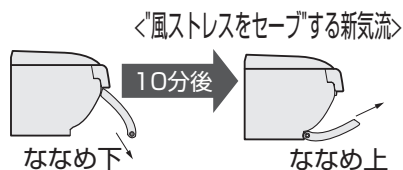

暖房時

吹き出す風の温度が低いときは、ななめ後方向に、暖まるとななめ下方向に吹き出します。お部屋が暖まると(設定温度到達から5~20分後)、下方向に吹き出します。 [22ページ](#)



除湿・除菌イオン単独・換気単独時

ななめ上方向に吹き出します。



使いかた

風量・上下風向・左右風向

ご注意

- 運転は止まっているのにパネルが開まらないときは、リモコンの「停止」ボタンを押すと、閉じます。
- 上下風向を下向きにし、長時間冷房や除湿運転をすると、パネルや左右風向ルーバー周辺に露がついて、落ちることがあります。

●左右風向ルーバーを直接、手で動かしてください。

奥の方まで指を入れないでください。
(高速回転するファンで、ケガの原因)

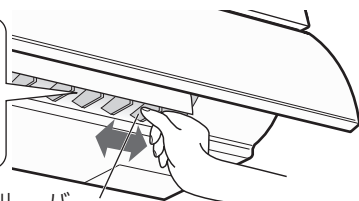

左右風向ルーバー

入タイマー

「入タイマー」と「切タイマー」は
組み合わせて予約できません。

予約した時間にお望みの室温になるよう、
早め(最長60分前)に運転が始まります。

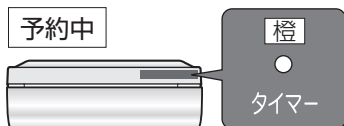

例 「6.5時間後」にお望みの室温にしたいとき



入タイマー



予約したい時間を選ぶ

押すごとに、表示が変わります

0.5 → 1.0 → 1.5 → 1.1 → 1.2 → 取消し

- 入タイマーは、12時間後まで予約できます。
(9.5時間後までは0.5時間(30分)単位、10~12時間
後は1時間単位)

■ 入タイマーを取消するとき

予約中にもう一度

入タイマー



本体表示

タイマーランプ(橙)消灯

■ 予約時間を変更するとき

「入タイマー」ボタンを押して、入タイマーを
取消してから、再度予約したい時間を選ぶ。

メモ

- 内部清浄運転中、または、手動フィルター掃除運転開始から1分間は、入タイマー予約
ができません。内部清浄運転を停止してから、予約してください。
- リモコンのタイマー時間表示は、時間の経過とともに残時間を表示します。
- 一度予約すると、次に予約するときは、前回と同じ設定時間が記憶されています。
- 除菌イオン単独・換気単独・フィルター掃除・内部清浄運転は、入タイマー予約で
開始できません。

切タイマー

1・2・3・5時間後の切タイマーを簡単に予約できます。

停電のとき

停電すると、エアコンのタイマー予約は取消され、運転は止まります。通電後、再度、予約してください。
(リモコンはタイマー予約や運転の表示を続けます)

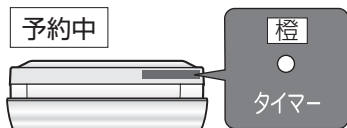
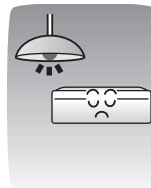

例 「3時間後切」を予約したとき



運転中に

切タイマー



予約したい時間を選ぶ

1・2・3・5h

押すごとに、表示が変わります

1 → 2 → 3 → 5 → 取消し

切タイマーを取消するとき

予約中にもう一度

切タイマー

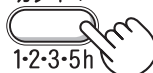

1・2・3・5h

本体表示

タイマーランプ(橙)消灯

予約時間を変更するとき

「切タイマー」ボタンを押して、切タイマーを取消してから、再度予約したい時間を選ぶ。

メモ

- 内部清浄運転中、または、手動フィルター掃除運転開始から1分間は、切タイマー予約ができません。
- リモコンのタイマー時間表示は、時間の経過とともに残時間を表示します。
(5→3→2→1の順)
- 停止中に、「切タイマー」ボタンを押すと、停止前と同じ運転(冷房・暖房・除湿のいずれか)を開始します。

フィルター掃除

お買いあげ時、停止後に「フィルター掃除」が働くように設定されています。

エアフィルターに付いたほこりなどの汚れを、パワーブラシでかき出してファンで吸い取り、排気口から室外へ排出します。

- 停止後に自動で働く **自動運転** と、季節の変わりめなどにお使いいただける **手動運転** が選べます。

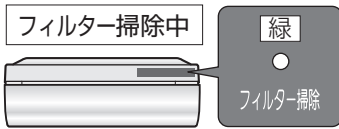

自動運転 (約4分30秒で運転終了)

冷房・暖房・除湿の停止後 "1日(約24時間)に1回" 働きます。
(前回のフィルター掃除運転から約24時間以内は働きません)

冷房・暖房・除湿運転中に

フィルター掃除



(設定)

リモコン表示

「フィルター掃除」点灯(点灯していない場合は働きません)
フィルター掃除運転中は消灯

■設定を取消するとき

運転中にもう一度

フィルター掃除



リモコン表示

「フィルター掃除」消灯

手動運転 (約14分で運転終了)

停止中に

フィルター掃除



リモコン表示

「フィルター掃除」1分後に消灯

■途中で停止するとき

停止



メモ

● フィルター掃除運転をしても、使用状態や環境により、フィルターの汚れが取れないことがあります。シーズンに1回は汚れ具合を確認し、とくに台所などでのご使用で油污れが気になる場合や、フィルター掃除運転をご使用にならない場合は、フィルターを取りはずしてお手入れしてください。 [24ページ](#)

- フィルター掃除運転中は、ファンやフィルターの動作音がします。(「ブーン」「ゴー」「カシャカシャ」)
- 切タイマーで停止した場合は、排気を抑えて通常より音を下げ、自動運転をします。毎日切タイマーで停止するとフィルター掃除が十分にできませんので、1週間に1回程度、手動運転をしてください。
- パネルは閉じたまま運転します。

内部清浄

設定が必要です。設定しておくと、停止後に毎回、「内部清浄」が働きます。

浮遊「カビ菌」を除去する効果がある除菌イオンを室内ユニット内部に送り、室内ユニット内部や吹出口周辺に、カビを発生しにくくします。[〔2・22ページ〕](#)

●停止後に自動で働く **自動運転** と、季節の変わりめなどにお使いいただける **手動運転** が選べます。

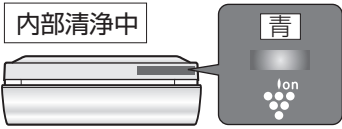

自動運転 吹出口周辺にカビを発生しにくくします。
手動運転 室内ユニット内部にカビを発生しにくくします。



自動運転 (30分で運転終了)

冷房・暖房・除湿の停止後、毎回働きます。

冷房・暖房・除湿運転中に



リモコン表示 「内部清浄」点灯

■設定を取消するとき

運転中にもう一度



リモコン表示 「内部清浄」消灯

手動運転 (40分で運転終了)

停止中に



途中でパネルの向きが変わります。



■途中で停止するとき



フィルター掃除

便利な使いかた

内部清浄

メモ

- 内部清浄運転中は、温度・風量・風向の変更、タイマー予約ができません。
- すでに発生したカビは、内部清浄運転で取れません。また、内部清浄運転をしても使用状態や環境により、カビやにおいが発生することがあります。その場合、本体内部の洗浄をおすすめします。[〔28ページ〕](#)
- 「自動内部清浄」と「自動フィルター掃除」同時設定時は、フィルター掃除終了後に内部清浄をします。両方合わせて30分運転しますので、内部清浄の運転時間が少し短くなります。また、パネルは上側を少し開いて運転します。

こんなこともできます

リモコンが使えなくなったときの応急運転

リモコンを紛失したり、電池が切れたとき、本体で応急運転ができます。

運転内容・温度設定は、室温・外気温により、自動で選びます。

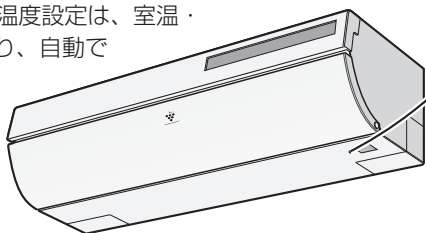

応急運転

- 本体の運転ランプ(赤)が点灯。

■停止するとき

もう一度「応急運転」ボタンを押す。

- 本体の運転ランプ(赤)が消灯。

メモ

- エアコン運転中に、「応急運転」ボタンを5秒以上押し続けしないでください。(押し続けると、エアコンの移設・廃棄時に専門の技術者がおこなう強制冷房運転になり、運転ランプが点滅します。そのときは、「応急運転」ボタンを短く押して、止めてください)

リモコンは、お買いあげの販売店でご購入ください。

| | |
|--------|--------------------|
| 部品コード | CRMC-A744JBEZ |
| 流通コード | 205 638 0734 |
| 希望小売価格 | 3,990円(税抜価格3,800円) |

部品および価格は、2007年12月現在のもので、変更する場合があります。

本体表示を消す

睡眠時など、本体表示部の明るさが気になるときに、リモコンで、本体表示を消すことができます。(ただし、運転ランプ・タイマーランプ・フィルター掃除ランプは消すことができません)



運転中に、本体受信部に向けて、先の細いもので

表示 を押す。

- 本体表示が消灯。

■点灯するとき

もう一度「表示」ボタンを押す。

- 消えていた本体表示が点灯。

メモ

- 本体表示を消すと、次の運転時も消えた設定のままです。
- フィルター掃除運転中は、本体表示を消すことができません。

リモコンの混信を防ぐ

2台のエアコンを同じ部屋でお使いのときなどに、他のエアコンのリモコン信号を受信しないよう、本機のリモコンで、混信を防ぐ設定ができます。

1 停止中に

先の細いもので、リモコンの を押す。

2

「温度」ボタンを、「!」を表示するまで押し続ける。(約5秒)

3

30秒以内に

「温度」ボタンを押し、「2」に切り換える。(初期設定は「!」)

4

30秒以内に、本体受信部に近づけて を押す。(受信音がして、設定完了)

他のエアコンが受信しないようご注意ください。

《リモコン表示》



メモ

- リモコンの電池を交換したり、「リセット」ボタンを押すと、初期設定に戻り、混信が再発したり、受信できなくなることがあります。そのときは、再度設定してください。

上手にお使いいただくために

記載されている数値は使用環境によって異なりますので、ひとつの目安としてお考えください。

窓にはカーテン・ブラインドを

冬の日中は日光を入れ、夜間は、カーテン・ブラインドで室内の熱の漏れを防ぎましょう。
とくに夏場は直射日光を防ぐと、約5%の省エネ効果があります。



フィルターはいつもきれいに

エアフィルターにほこりなどがつまると、能力が低下し、電気代も約5~10%のムダになります。
また、水漏れの原因にもなります。



タイマーを有効に

エアコンの消し忘れは電気代のムダです。
タイマーを活用して、必要な時間だけ運転しましょう。

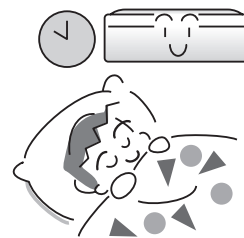

室内温度は適温に

冷えすぎ、暖めすぎにならないよう、こまめに温度調節を。
冷房時は1℃高め、暖房時は1℃低めにすると約10%の電気代が節約できます。
また、冷房時は室内外の温度差は約5~6℃以内が最適です。

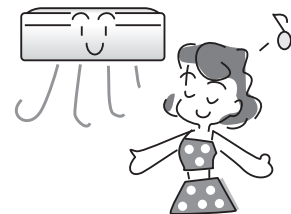

室外ユニットのまわりをふさがない

室外ユニットの吹出口に、物を置いてふさぐと、能力が低下し、電気代もムダになります。

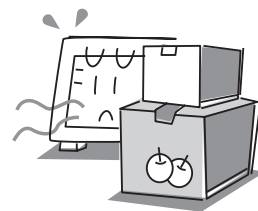

雷が鳴り出したら電源プラグを抜く

エアコン保護のため運転を停止し、電源プラグを抜いてください。

こんなこともできます

便利な使いかた

上手にお使いいただくために

知っておいていただきたいこと

冷房運転

- 風量自動の設定では、運転開始時の風の吹き出しが約1分遅れます。
(冷たい風を吹き出す準備と、風とともに出てくるエアコン内部に付いたお部屋のにおいをやわらげるため)

暖房運転

- 外気の熱を吸収し、お部屋の中に取り入れて暖房しているため(ヒートポンプ方式)、外気温が下がると暖まりにくくなります。そのときは、他の暖房器具との併用をおすすめします。
- 室外ユニットに霜がつくと、自動的に霜取り運転をするため、約5~10分、運転が止まります。霜取りが終わると、再び暖房運転をします。

除湿運転

- 運転開始から約2分後の室温により、右の設定温度で除湿運転します。運転開始時の室温が高いときは、室温を若干下げぎみに除湿します。

《設定温度の目安》

| | | | |
|-------------|-----------|-------------|-------------|
| 室温 +0.5℃ | 室温 ±0℃ | 室温 -1.0℃ | 室温 -2.0℃ |
| 22℃ | 25℃ | 28℃ | 室温 |

運転条件

- 右の条件以外で運転すると、保護装置が働き、運転できないことがあります。
- 湿度が80%以上ある場合、長時間冷房・除湿運転すると吹出口などに露がつき、滴下することがあります。

《運転条件》

| | |
|------|------------------------------|
| 冷房運転 | 外気温約21℃以上、約43℃以下 室温約21℃以上 |
| 暖房運転 | 外気温約24℃以下 室温約28℃以下 |
| 除湿運転 | 外気温約16℃以上 室温約18℃以上 |

“風ストレスをセーブ”する新気流

- **冷房時**……冷風を“ななめ上方向”に吹き出して、天井方向へ送風し、冷風感を防ぎます。
(上下風向を「D」に設定したとき)
- **暖房時**……温風を“下方向”に吹き出して送風し、足元を暖めます。
(上下風向を「Q」に設定したとき)
- 上下風向「自動」のときは、冷房時は運転開始から10分後に、暖房時は室温が設定温度に近づいた後、送風を自動的に“風ストレスをセーブ”する新気流にします。

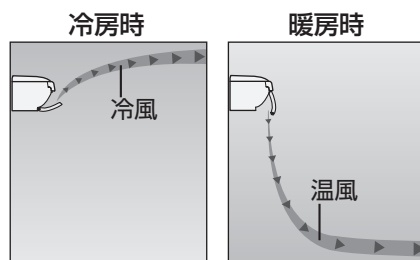

内部清浄運転

室内ユニット内部に除菌イオン [\[2ページ\]](#) を送ると同時に、次のように運転します。

- **【自動】**内部清浄運転では、吹出口周辺を、送風運転で乾燥し、カビを発生しにくくします。
- **【手動】**内部清浄運転では、室内ユニット内部を送風または暖房運転で乾燥し、カビを発生しにくくします。
(外気温が24℃以上のとき送風、24℃未満のとき暖房)

隠ぺい配管工事をされたお客様へ

隠ぺい配管工事をした場合は

- 1 換気運転をご使用いただくことができません。(据付工事をされた方が「換気しない設定」をおこないます)
 - リモコンの「換気」ボタンを押して換気運転を送信しても、本体の換気ランプは消えたままで、換気ファンは回りません。(このとき、リモコンは「換気」を表示しています)
- 2 フィルター掃除運転で取ったホコリを「隠蔽配管用ダストボックス」(別売)にためることができますが、たまったホコリを定期的に捨てる必要があります。(詳しくは別売品に同梱の取扱説明書をご覧ください)

お手入れ

**お手入れの前に
運転を停止し、
電源プラグを抜く**

※機種により形状が
異なります。

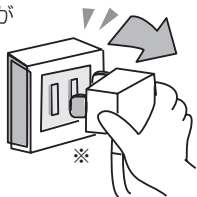

運転中のお手入れは、内部でファンが高速回転しており、ケガの原因になります。

本体・リモコンの掃除

掃除の目安 汚れが目立ち始めたら

柔らかい布で、からぶきをする

エアコンの天面など、汚れがひどい場合は、40℃以下のお湯か水で、よく絞ってからふいてください。
(内部に水が入ると、故障の原因)

ベンジン・シンナー・みがき粉・洗剤などは、
使用しないでください。(製品を傷める原因)



快適にお使いいただくために



シーズン後は

- 手動内部清浄運転をする。 [19ページ](#)
室内ユニット内部に、カビを発生しにくくします。
- 手動フィルター掃除運転をする。 [18ページ](#)
- 運転を停止し、電源プラグを抜く。
エアコン専用の回路をご使用の場合は、安全ブレーカーも切ってください。
- エアークリナーを取りはずして汚れ具合を確認し、汚れがひどいときは、お手入れする。 [24ページ](#)
- リモコンの電池を取り出す。 [8ページ](#)
(液漏れによる故障防止)

シーズン前は

- エアークリナーが入っていますか。
入れないで運転すると、フィルター掃除運転ができません。また、室内ユニットの内部が汚れ、故障の原因になります。
- 室内・室外ユニットの吸込口・吹出口を
ふさいでいませんか。
- アース線がはずれていませんか。
アース線は、室内側に取り付けてある場合があります。

知っておいていただきたいこと

便利な使いかた

お手入れ

快適にお使いいただくために
本体・リモコンの掃除

お手入れ (つづき)

汚れが詰まると、能力低下や水漏れの原因になります。

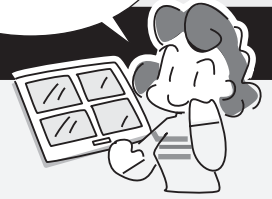

エアフィルターの掃除

エアフィルターは、エアコンが自動的に掃除をする機能がありますが、使用状態や環境により、汚れが取れないことがあります。

掃除の目安

- シーズンに1回は、エアフィルターを取りはずして汚れ具合を確認し、汚れている場合は掃除をしてください。
- フィルター掃除運転をご使用でない場合は、2週間に1度、掃除をしてください。

汚れを掃除機で吸い取り、水洗いし、日陰でよく乾かす

ご注意

- 汚れがひどいときは、台所用合成洗剤(中性)で水洗いしてください。(漂白剤は使用しない)
- タワシなど硬いものでこすったり、折り曲げたりしないでください。(破損や、フィルター掃除動作不良の原因)
- 直射日光やストーブなどで、乾かさないうでください。(変形の原因)

エアフィルターのはずしかた

重要

運転を停止し、パネルが最後まで閉じたことを確認後、15秒以上経過してから、電源プラグを抜く

- ① 「フィルターカバー」の「指掛部」(左右両端)を引き上げて開ける。
- ② オレンジ色の「ロックつまみ」(各2カ所)を内側にスライドして「解除」する。(左右共：全4カ所)
- ③ ① フィルター押えの「とって」を引き上げて開け、
② 押し上げた状態で、「エアフィルター」を引き抜く。(左右共)

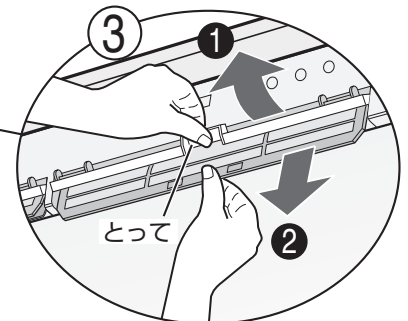
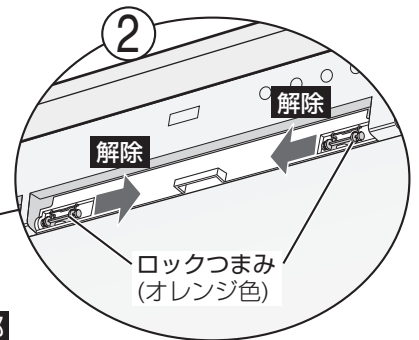
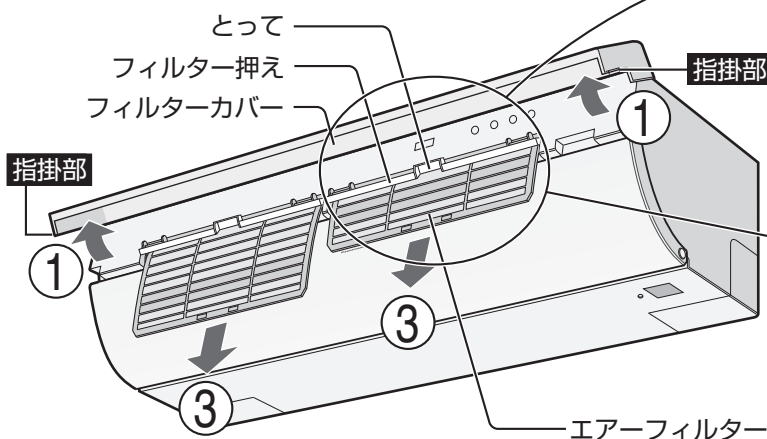

- フィルター掃除運転中は、電源プラグを抜かないでください。
「フィルター押え」が開けられなくなりますので、再度電源プラグを差し込んで、約2分待ってください。（「フィルター押え」を無理に開けると、故障の原因になります）

エアフィルターの付けかた

- 1 エアフィルターの「オモテ」を確認する。
- 2 ①「エアフィルター」を「挿入口」に沿って差し込み、
② 奥まで入れる。（左右共）

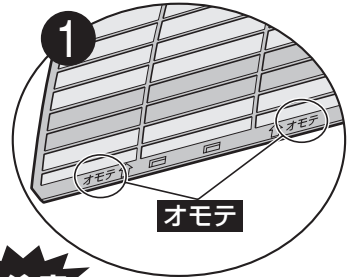

正しい位置に入れないと、フィルター掃除動作不良の原因になります。

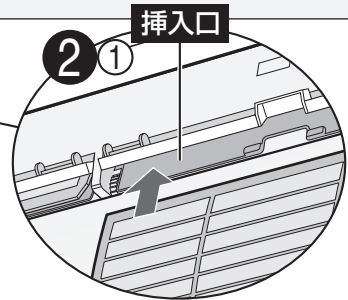
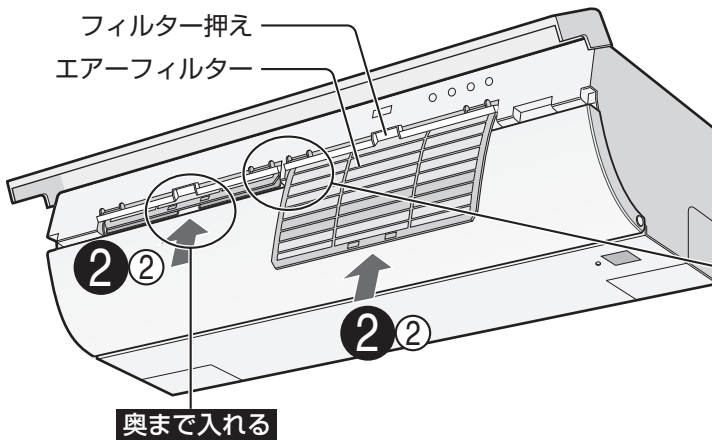

- 3 ①「フィルター押え」を閉じ、
② オレンジ色の「ロックつまみ」(各2カ所)を外側にスライドして「ロック」する。（左右共：全4カ所）

閉じないときは、エアフィルターを上か下に少しずつずらしてから、もう一度閉じてください。

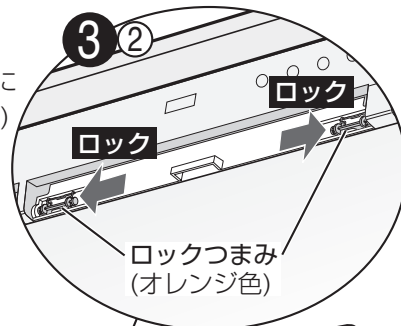

- 4 「フィルターカバー」の左右両端を「カチッ」と音がするまで、確実に閉じる。

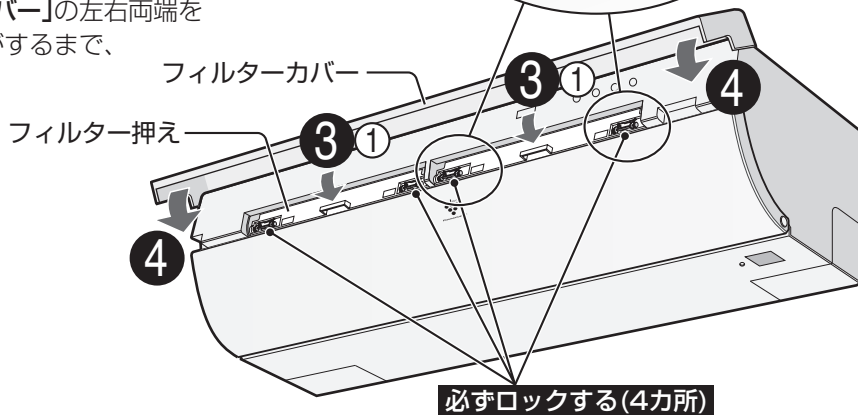

お手入れ (つづき)

パネルの掃除

はずしてお手入れできます。

掃除の目安 汚れが目立ち始めたら

柔らかい布で、40℃以下のお湯か水を含ませ、よく絞ってからふく



ご注意

- 強くふかないでください。タワシやスポンジなどは使わないでください。(傷付きの原因)
- パネルは、分解しないでください。(破損・故障の原因)

パネルのはずしかた

重要

運転を停止し、パネルが最後まで閉じたことを確認後、15秒以上経過してから、電源プラグを抜く

- ① パネルを開ける。
パネルの下部(左右両端)の
ロック解除ボタンを押して、
パネルの下側を開ける。

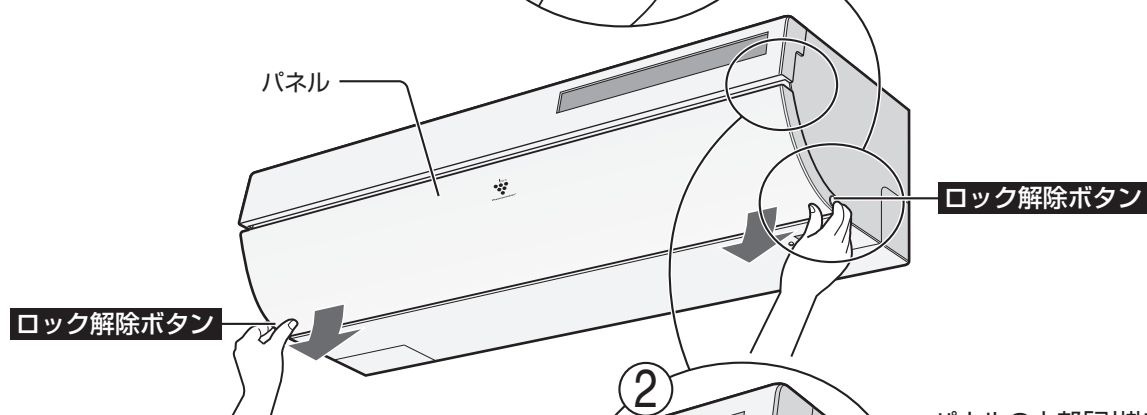
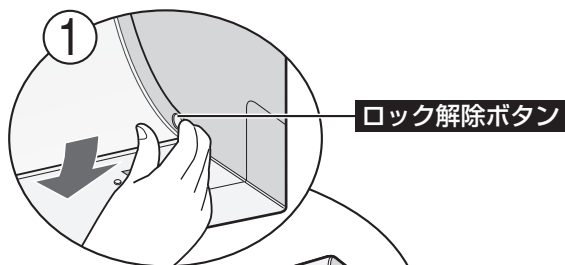

- ② 本体からはずす。
パネルを少し上に浮かして、パネルの
上部「引掛部」(左右両端)を、本体の
「軸」(左右両端)から、取りはずす。

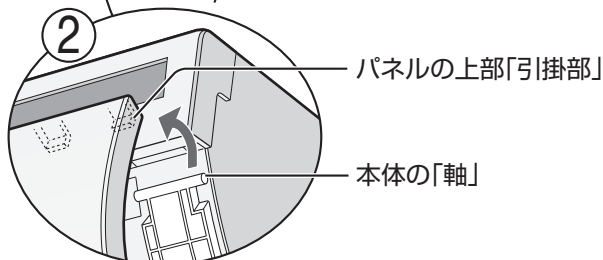

パネルの付けかた

1 パネルを引っ掛ける。

パネルの上部「引掛部」(左右両端)を、
本体の「軸」(左右両端)に引っ掛ける。

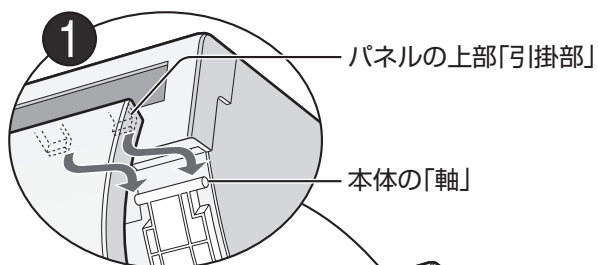

2 確実に閉じる。

パネルの下部(左右2カ所)を、「カチッ」と音がるまで、確実に閉じる。
(誤動作防止のため)

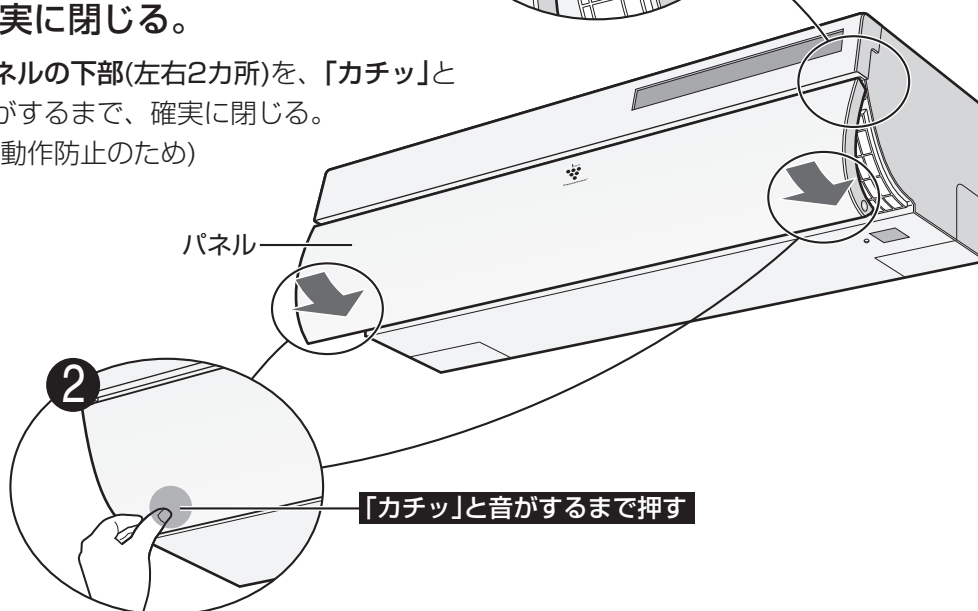

パネル取り付け後の確認

パネルを取り付けた後、パネルが確実に閉じていることを確認してください。
(確実に閉じていないと、パネル動作不良の原因となります)

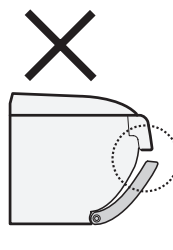
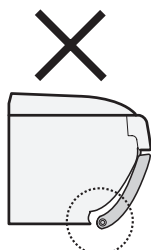
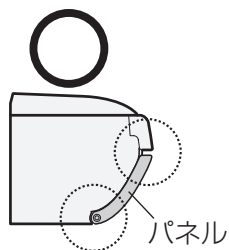

保証とアフターサービス

修理を依頼されるときは **出張修理**

- 1 「よくあるご質問」[3ページ](#)、「故障かな?」[30~33ページ](#)を調べてください。
- 2 それでも異常があるときは使用をやめて、必ず電源プラグを抜いてください。

3 お買いあげの販売店に次のことをお知らせください。

- 品名：ルームエアコン ●形名：(保証書に記載の形名)
- お買いあげ日(年月日) ●故障の状態(具体的に)
- ご住所(付近の目印も合わせてお知らせください)
- お名前 ●電話番号 ●ご訪問希望日

保証書(別添)

- 保証書は「お買いあげ日・販売店名」などの記入をお確かめのうえ、販売店から受け取ってください。保証書は、内容をよくお読みの後、大切に保存してください。
- 保証期間…お買いあげの日から1年間です。ただし、次の部品のみ5年間です。冷却装置…圧縮機、熱交換器、ユニット内配管。保証期間中でも有料になることがありますので、保証書をよくお読みください。

保証期間中

- 修理に際しましては保証書をご提示ください。保証書の規定に従って販売店が修理させていただきます。

保証期間が過ぎているときは

修理すれば使用できる場合には、ご希望により有料で修理させていただきます。

補修用性能部品の保有期間

- 当社はルームエアコンの補修用性能部品を製品の製造打切後、9年保有しています。
- 補修用性能部品とは、その製品の機能を維持するために必要な部品です。

修理料金のしくみ

修理料金は、技術料・部品代・出張料などで構成されています。

| | |
|-----|--------------------------|
| 技術料 | 故障した製品を正常に修復するための料金です。 |
| 部品代 | 修理に使用した部品代金です。 |
| 出張料 | 製品のある場所へ技術者を派遣する場合の料金です。 |

廃棄時にご注意

2001年4月施行の家電リサイクル法では、お客様がご使用済みのルームエアコンを廃棄される場合は、収集・運搬料金と再商品化等料金をお支払いいただき、対象品を販売店や市町村へ適正に引き渡すことが求められています。

点検整備のおすすめ

エアコンを3~5年で使用になると、内部の汚れなどにより、能力が低下したり、におい・水漏れが発生することがあります。通常のお手入れとは別に、点検整備(有料)をおすすめします。お買いあげの販売店にご相談ください。

本体内部の洗浄について

エアコン内部の洗浄は、高い専門知識が必要です。お客様ご自身が、市販の洗浄剤で洗浄されますと、故障の原因となりますので、シャープ修理相談センター、または地区別窓口にご相談ください。[右ページ](#)

お客様ご相談窓口のご案内

修理・使いかた・お手入れ・お買い物などのご相談・ご依頼、および万一、製品による事故が発生した場合は、**お買いあげの販売店、または下記窓口にお問い合わせください。**

電話番号をお確かめのうえ、お間違いのないようおかけください。

FAX送信される場合は、製品の形名やお問い合わせ内容のご記入をお願いいたします。



「よくあるご質問」「メールでのお問い合わせ」
などはホームページをご活用ください。



シャープサポートページ

<http://www.sharp.co.jp/support/>



使用方法・お買い物相談 など

【お客様相談センター】



0120 - 078 - 178

携帯PHSOK

携帯電話・PHSからもご利用いただけます。

受付時間 ●月曜～土曜：9:00～18:00
●日曜・祝日：9:00～17:00
(年末年始を除く)

■IP電話などからフリーダイヤルサービスをご利用いただけない場合は…

| | |
|-----------------|----------------------------|
| 東日本相談室 | 〒261-8520 千葉県千葉市美浜区中瀬1-9-2 |
| 電話：043-351-1821 | FAX:043-299-8280 |
| 西日本相談室 | 〒581-8585 大阪府八尾市北亀井町3-1-72 |
| 電話：06-6792-1582 | FAX:06-6792-5993 |



修理のご相談 など

【修理相談センター】(沖縄地区を除く)



0570 - 02 - 4649

携帯OK

全国どこからでも一律料金でご利用いただけます。
携帯電話からもご利用いただけます。

受付時間 ●月曜～土曜：9:00～20:00
●日曜・祝日：9:00～18:00
(年末年始を除く)

※「持込修理」「部品購入」をご希望の方は、下記の〈補足〉をご覧ください。

■〈PHS・IP電話やファクシミリをご利用〉または〈沖縄地区の方〉は…

| | PHS/IP電話 | ファックス |
|-------|---|--------------|
| 東日本地区 | 043-299-3863 | 043-299-3865 |
| 西日本地区 | 06-6792-5511 | 06-6792-3221 |
| 沖縄地区 | 「那覇サービスセンター」098-861-0866(月～金9:00～17:30) | |



補足

持込修理および部品購入のご相談は、下記地区別窓口でも承っております。

■受付時間 *月曜～土曜：9:00～17:30(祝日など弊社休日を除く)

(但し、沖縄地区)は……*月曜～金曜：9:00～17:30(祝日など弊社休日を除く)

地区別窓口

北陸地区

●金沢 サービスセンター：076-249-2434
〒921-8801 石川郡野々市町御経塚4-103

近畿地区

●京都 サービスセンター：075-672-2378
〒601-8102 京都市南区上鳥羽管田町48
●大阪 テクニカルセンター：06-6794-5611
〒547-8510 大阪市平野区加美南3-7-19
●阪神 サービスセンター：06-6422-0455
〒661-0981 兵庫県尼崎市猪名寺3-2-10

中国地区

●広島 サービスセンター：082-874-8149
〒731-0113 広島市安佐南区西原2-13-4

四国地区

●高松 サービスセンター：087-823-4901
〒760-0065 高松市朝日町6-2-8

九州地区

●福岡 サービスセンター：092-572-4652
〒812-0881 福岡市博多区井相田2-12-1

沖縄地区

●那覇 サービスセンター：098-861-0866
〒900-0002 那覇市曙2-10-1

北海道地区

●札幌 サービスセンター：011-641-4685
〒063-0801 札幌市西区二十四軒1条7-3-17

東北地区

●仙台 サービスセンター：022-288-9142
〒984-0002 仙台市若林区卸町東3-1-27

関東地区

●宇都宮 サービスセンター：028-637-1179
〒320-0833 宇都宮市不動前4-2-41
●さいたま サービスセンター：048-666-7987
〒331-0812 さいたま市北区宮原町2-107-2
●東京 テクニカルセンター：03-5692-7765
〒114-0013 東京都北区東田端2-13-17
●多摩 サービスセンター：042-586-6059
〒191-0003 日野市日野台5-5-4
●千葉 サービスセンター：047-368-4766
〒270-2231 松戸市稔台295-1
●横浜 テクニカルセンター：045-753-4647
〒235-0036 横浜市磯子区中原1-2-23

東海地区

●静岡 サービスセンター：054-344-5781
〒424-0067 静岡市清水鳥坂1170-1
●名古屋 サービスセンター：052-332-2623
〒454-8721 名古屋市中川区山王3-5-5

●所在地・電話番号・受付時間などについては、変更になることがあります。(2007.11)

保証とアフターサービス／お客様ご相談窓口のご案内





必要なとき

故障かな？

※3ページの「よくあるご質問」も、ご確認ください。



修理依頼やお問い合わせの前に、
それでもまだ具合の悪いときは、

| こんなとき | | お調べください | 参照 ページ |
|------------|---|---|---|
| 運転しない・止まる | すぐに運転しない | ●運転を停止してすぐに再運転したり、運転内容を変更したときなど、エアコンを保護しています。 約3分お待ちください。 | — |
| | 運転しない  | ●ブレーカーまたはヒューズが切れていませんか。 ●電源プラグがはずれていませんか。 ●停電ではありませんか。 ・エアコンは停止したままです。 通電後あらためて運転してください。 | — — — |
| | 途中で止まる | ●切タイマーの停止時間になっていませんか。 | 17 |
| 冷えない・暖まらない | よく冷えない・暖まらない  | ●エアーフィルターが汚れていませんか。 ●窓やドアが開いていませんか。 ●室外ユニットの吹出口、吸込口をふさいでいませんか。また、アルミフィンに木の葉、紙、ペットの毛などがつまると能力が低下し保護装置が働くことがあります。 ●温度調節は適切ですか。 ●風量を  (微)に設定していませんか。 微風では能力が下がることがあります。 ●外気温が高いとき、冷えが悪くなる場合があります。 ●温度差をはかってみてください。 ・約20分運転し、室内ユニットの吹出口と吸込口の温度差が冷房時8℃以上、暖房時14℃以上あれば正常です。 ●湿度をはかってみてください。湿度が高い状態が続くときには、冷房能力が下がる場合があります。 | 24 — 21 11 14 — — |
| | 止まらない | ●室外ユニットを冷やしています。 約1分お待ちください。 | — |
| 風が出ない・弱くなる | 暖房運転のとき風が出ない | ●室外ユニットに霜がつき、自動的に霜取り運転をしています。約5～10分お待ちください。 ●室温が設定温度に達したとき、短時間(約3～6分)、運転を止めて室温をコントロールしています。 | — — |
| | 風が弱くなる | ●上下風向を切り換えるとき、一時的に風量が低下することがあります。 | — |
| におう | エアコンの風がにおう  | ●たばこやお部屋の家具などのおいが、吹き出されるためです。 ●除菌イオンと同時に発生するオゾンのおいがすることがあります。オゾンの濃度はごくわずかであり、健康上問題はありません。また、すぐに分解されるため、お部屋に充満することはありません。 | — — |

こんなとき

お調べください

参照
ページ

本体表示が点滅する・点灯しない

ランプが点滅する

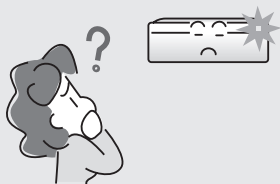

- 保護装置が働いています。
電源プラグを抜き、次の内容を調べてください。
- 30秒以上経過後
・エアフィルターが汚れていませんか。
・室内・室外ユニットの吹出口・吸込口をふさいでいませんか。
・室外ユニットのアルミフィンに木の葉、紙、ペットの毛などがつまっていませんか。
もう一度差し込んで運転してください。
- それでも点滅するときは、お買いあげの販売店に、**点滅しているランプをご連絡ください。**
- 点滅していたランプが消えた場合は、リモコンの「停止」ボタンを5回続けて押すと(5秒以内の間隔)、呼び出すことができます。(約1分)

—

本体表示が点灯しない

- リモコンの「表示」ボタンで、本体表示(運転ランプ・タイマーランプ・フィルター掃除ランプ以外)を消していませんか。

20

「ジュルジュル」「シャー」「ブシュ」という音

- 「ジュルジュル」「シャー」はエアコン内部のガス(冷媒)が流れる音です。
- 「ブシュ」は霜取り運転のときなど、エアコン内部の冷媒の流れが切り換わるときの音です。

—

—

「ピシッ」「カチッ」という音

- 「ピシッ」は温度変化により、室内ユニットが膨張、収縮してこすれる音です。
- 「カチッ」は室外ユニットへの送電を入・切したときの音です。

—

—

「ジュージューツ…」
「チッチッチ」
という音

- 除菌イオン発生時に出る音です。
睡眠時など気になる場合、除菌イオン併用運転時は併用を取消してください。

12

「ゴー」という音



- 換気運転している音です。
睡眠時など気になる場合、換気併用運転時は併用を取消してください。
- フィルター掃除運転中は、ほこりなどの汚れを室外へ排出するためのファンの音がします。

13

—

「ブーン」
「カシャカシャ」
という音

- フィルター掃除運転をしているときの動作音です。
エアフィルターが正しく取り付けられていない場合は、フィルターが内部で当たり、動作音がさらに大きくなります。そのときは、エアフィルターを正しく付け直してください。

24・25

音がする

故障かな？

必要なとき

故障かな？ (つづき)

※3ページの「よくあるご質問」も、ご確認ください。



修理依頼やお問い合わせの前に、
それでもまだ具合の悪いときは、

| | こんなとき | お調べください | 参照 ページ |
|-----------|----------------------------------|---|-------------|
| パネル | 運転開始時、 すぐにパネルが開かない | ●電源プラグ投入直後は、パネルを開く準備をしているため、すぐに開かないことがあります。 約30秒お待ちください。 | — |
| | パネルを開閉するとき 一時的に動作が止まる | ●パネルの重心の位置が変化するため、パネルの動作が一時的に止まる場合があります。 | — |
| | 運転を開始しても パネルが開かない、 異音がある | ●運転を停止し、電源プラグを抜き、30秒後もう一度差し込んで運転してください ●パネルを正しく取り付け、確実に閉じていますか。正しく付け直してください。 ●フィルター掃除運転中ではありませんか。 (閉じたまま運転) | 26・27 18 |
| | 運転は止まっているのに パネルが閉まらない | ●リモコンの「停止」ボタンを押してください。 または、電源プラグを抜き、30秒後、もう一度差し込んでください。 | — |
| | パネルの向きがおかしい | ●暖房(上下風向「自動」設定)の運転開始時に、吹き出す風の温度が低いときは、パネルがななめ後方向に開くことがあります。風が暖まると、正常な位置まで開きます。 | 15 |
| フィルター掃除運転 | フィルター掃除運転を しても、きれいに掃除 できない | ●フィルター掃除運転をしても使用状態や環境により、フィルターの汚れが取れないことがあります。 その場合は、取りはずしてお手入れしてください。 ●フィルター掃除運転は、「エアフィルター」の掃除をおこなう機能でありエアコン内部の掃除はできません。 | 24・25 — |
| | 自動フィルター掃除運 転をしない | ●前回、フィルター掃除運転をしてから約24時間以内は、自動フィルター掃除運転が動きません。 | 18 |
| 霧が出る | 冷房・除湿運転のとき エアコンから霧が出る | ●運転中に吹き出した冷風で、お部屋の空気が冷やされるためです。 | — |
| 除湿運転 | 除湿運転時、 蒸し暑く感じる | ●お部屋に人が多く集まったり、他の発熱物があるとき、外気温が高い場合、室温が上がることがあります。 蒸し暑く感じる場合は、設定温度を下げるか、または、冷房運転をして室温を下げてから、再度除湿運転してください。 | 10・11 |

こんなとき

お調べください

参照
ページ

リモコン・操作が思うようにできない

受信しない、
リモコンが正常に
動作しない、
リモコンの表示が
出ない



- リモコンの「リセット」ボタンを押してから、もう一度、操作してください。
- リモコンの電池切れではありませんか。
- 電池の⊕⊖が逆になっていませんか。
- リモコンを確実にエアコンに向けて操作していますか。
- 蛍光灯が古くなって、ちらついていませんか。
- リモコンの混信を防ぐ設定をしていませんか。再度、設定してください。

8
8
8
9
—
20

風量が変わらない

- 除湿運転中ではありませんか。
- 換気単独運転中ではありませんか。
- 内部清浄運転中ではありませんか。
- 暖房運転で吹き出す風の温度が低くありませんか。吹出温度が低いときは、弱めの風量にします。

14
13
19
—

温度が変わらない



- 除菌イオン単独運転中ではありませんか。
- 換気単独運転中ではありませんか。
- 内部清浄運転中ではありませんか。
- 除湿運転時は、2℃低め～2℃高めの範囲で、温度設定が変わります。

12
13
19
11

その他

室内ユニット周辺の
天井や壁が黒く汚れる

- お部屋の環境により、空気中のちりやほこりが、エアコンによる空気循環や静電気で壁などに付着するためです。エアコン周辺もこまめにお掃除することをおすすめします。

—

警告

具合の悪いときや、本体のランプが点滅するとき、または次の症状のときは、すぐに運転を停止し電源プラグを抜いて、お買いあげの販売店にご相談ください。異常のまま運転を続けると、故障や感電・火災の原因になります。(保証とアフターサービスについては28ページをご覧ください)

- ブレーカーやヒューズがたびたび切れる。
- 誤って異物や水を入れてしまった。
- 電源コードやプラグが異常に熱くなる。
- 運転音が異常に大きい。
- 室内ユニットから水が漏れる。

故障かな？

必要なとき

ご注意



警告

●据え付けは、お買いあげの販売店または専門業者に依頼する

据え付けには専門の知識と技術が必要です。ご自分で据え付け工事をされ不備があると、水漏れや感電・火災の原因になります。

据え付けについて、下記内容にご注意ください。

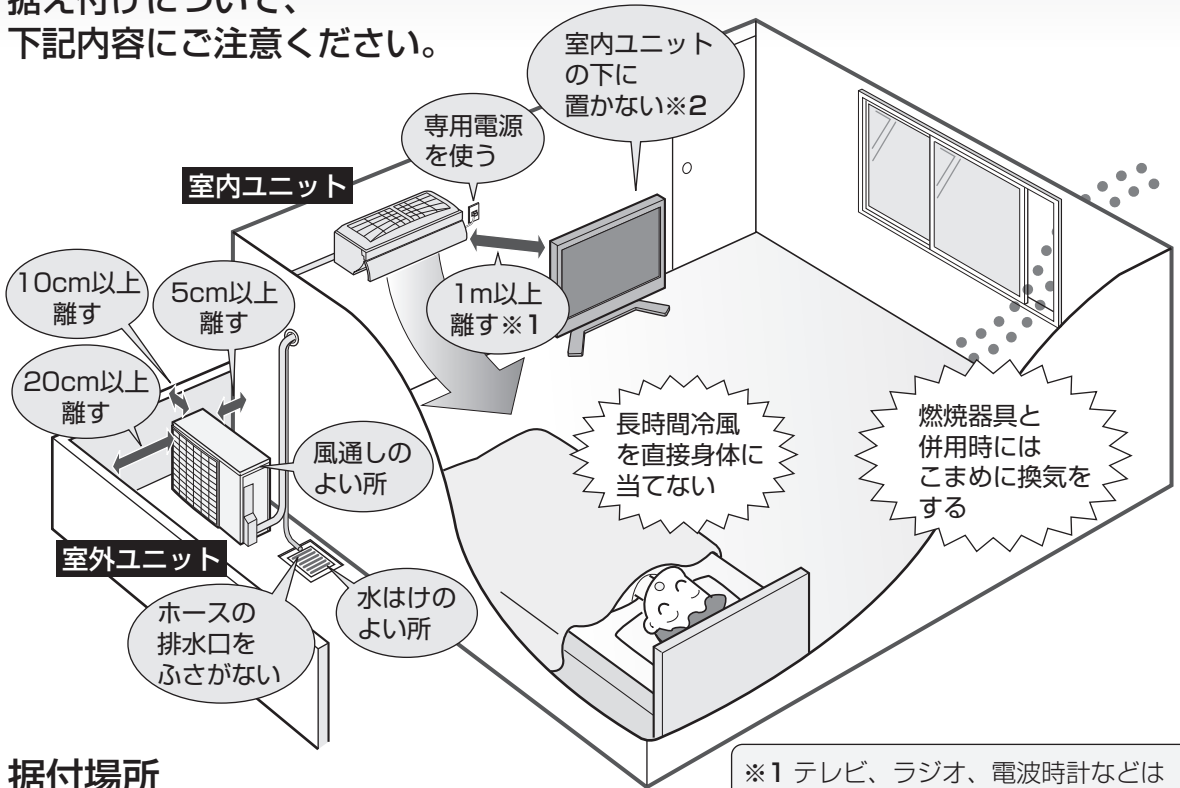

据付場所

次の所への設置はさけてください。

- 海浜地区など塩分の多い所。
- 温泉地など硫化ガスの多い所。
- 機械油の多い所。
- 水蒸気や油煙の多い所。
- 積雪により室外ユニットがふさがれる所。
(エアコンからの排水は、水はけのよい所に)

※1 テレビ、ラジオ、電波時計などは映像の乱れ、雑音防止のため、室内・室外ユニットから1m以上離してください。(雑音の入らない場所まで離してください)

※2 水滴が落ちて、汚損・故障の原因になります。

電気工事

- 電源は定格電圧でエアコン専用の回路をご使用ください。

騒音にご配慮を

次のような所をお選びください。

- エアコンの重量に十分に耐え、運転音や振動が大きく伝わらない所。
- 室外ユニットの吹出口からの風や、運転音が隣家の迷惑にならない所。
 - ・ 室外ユニットの吹出口近くには物を置かないでください。(機能低下や騒音増大の原因)
 - ・ 使用中に異常音がする場合は、お買いあげの販売店にご相談ください。

移設

エアコンを取りはずしたり再据え付けをする場合は、冷媒の回収など専門の技術が必要です。お買いあげの販売店にご相談ください。
なお、この場合は移設に必要な実費をいただくことになります。

| 室内・室外ユニット の組み合わせ | | 室内 | AY-W22SE | AY-W25SE | AY-W28SE | AY-W40SE | AY-W50SE |
|---------------------|----------------------------|----------------------------|--------------|--------------|--------------|----------------|------------------|
| | | 室外 | AU-W22SEY | AU-W25SEY | AU-W28SEY | AU-W40SEY | AU-W50SEY |
| 種類 | | セパレート形・空冷式・冷房・暖房兼用(インバーター) | | | | | |
| 電源 | | 単相100V・50/60Hz共用 | | | | | 単相200V・50/60Hz共用 |
| 冷 房 | 能力(kW) | | 2.2(0.8~2.7) | 2.5(0.8~2.9) | 2.8(0.8~3.1) | 4.0(1.1~4.5) | 5.0(0.8~5.2) |
| | 面積の目安 (m ²) | 鉄筋アパート南向き洋室 | 15 | 17 | 19 | 28 | 34 |
| | | 木造南向き和室 | 10 | 11 | 13 | 18 | 23 |
| | 消費電力(W) | | 455(165~700) | 520(165~700) | 600(165~750) | 1170(300~1750) | 1900(150~2200) |
| | 運転電流(A) | | 5.2 | 6.0 | 6.9 | 11.8 | 9.8 |
| | エネルギー消費効率 | | 4.84 | 4.81 | 4.67 | 3.42 | 2.63 |
| | 運転音(騒音)(dB) | 室内 | 44 | 45 | 45 | 46 | 46 |
| | | 室外 | 44 | 45 | 45 | 49 | 50 |
| 暖 房 | 標準能力(kW) | | 2.2(0.8~3.6) | 2.5(0.8~4.0) | 3.2(0.8~4.1) | 5.0(1.1~6.6) | 6.0(0.8~8.1) |
| | 面積の目安 (m ²) | 鉄筋アパート南向き洋室 | 10 | 11 | 15 | 23 | 27 |
| | | 木造南向き和室 | 8 | 9 | 12 | 18 | 22 |
| | 標準消費電力(W) | | 385(165~885) | 435(165~960) | 620(165~995) | 1260(250~1880) | 1610(150~2700) |
| | 運転電流(A) | | 4.4 | 5.0 | 7.1 | 12.9 | 8.3 |
| | エネルギー消費効率 | | 5.71 | 5.75 | 5.16 | 3.97 | 3.73 |
| | 運転音(騒音)(dB) | 室内 | 46 | 46 | 47 | 48 | 48 |
| | | 室外 | 45 | 45 | 45 | 50 | 51 |
| 冷暖房平均エネルギー消費効率 | | 5.28 | 5.28 | 4.92 | 3.70 | 3.18 | |
| 通年エネルギー消費効率 | | 4.9 | 5.3 | 5.4 | 4.5 | 4.2 | |
| 圧縮機出力(W) | | 500 | 750 | 750 | 700 | 1100 | |
| 質量(kg) | 室内 | 13 | 13 | 13 | 13 | 13 | |
| | 室外 | 21 | 29 | 32 | 33 | 35 | |
| 外形寸法 幅×奥行×高さ(mm) | 室内 | 798×290×260 | 798×290×260 | | | 798×290×260 | |
| | 室外 | 660×266×540 | 730×250×540 | | | 780×265×540 | |

- 運転特性はJIS(日本工業規格)にもとづいた数値です。
- 運転音は実際の据付状態で測定すると、周囲の騒音や反響を受け表示値より通常大きくなります。
- 電源プラグを差し込んだ状態では、運転していないときでもマイコンをはたらかせるために、AY-W22SE/AY-W25SE/AY-W28SE/AY-W40SEは約0.3ワット、AY-W50SEは約0.5ワットの電力を消費しています。
- 本機は50Hz、60Hzいずれの地域でもご使用できます。
転居により電源周波数が変わっても、部品の取り換えや調整の必要はありません。

エコロジークラスでいきましょう。シャープ。



ルームエアコン

この製品は、こんなところがエコロジークラス。

グリーン材料 人や地球環境に配慮されたものを、できる限り使用

- ・オゾン層を破壊しない新冷媒HFC (R410A)を採用。
- ・メイン基板に無鉛はんだを採用。

上手に使って、もっともっとエコロジークラス。

◎室内温度は適温に！

- ・冷房時は1℃高め、暖房時は1℃低めに設定いただくことで、約10%電気代を節約できます。冷えすぎ、暖めすぎにならないよう、こまめに温度調節をしてください。

愛情点検

長期で使用する場合は商品の点検を！
こんな症状はありませんか？

- 電源コードやプラグが異常に熱くなる。
- コゲ臭いにおいがしたり、運転中に異常な音や振動がする。
- 室内ユニットから水漏れがする。
- 漏電ブレーカーがひんぱんに切れる。
- その他の異常や故障がある。

ご使用中止

故障や事故防止のため使用を中止し、電源プラグをコンセントから抜き、必ず販売店に点検・修理をご依頼ください。なお、点検修理に要する費用は、販売店にご相談ください。

お電話をおかけになる前に

「よくあるご質問」 3ページ および「故障かな？」 30~33ページ をご確認ください。

「よくあるご質問」「メールでのお問い合わせ」などはホームページをご活用ください。

シャープサポートページ
<http://www.sharp.co.jp/support/>

使用方法・お買い物相談 など

【お客様相談センター】

0120 - 078 - 178

■IP電話などからフリーダイヤルサービスをご利用いただけない場合は、取扱説明書29ページをご覧ください。

受付時間 ●月曜～土曜：9:00～18:00 ●日曜・祝日：9:00～17:00 (年末年始を除く)

修理のご相談 など

【修理相談センター】(沖縄地区を除く)

0570 - 02 - 4649

■〈PHS・IP電話やファクシミリをご利用〉または〈沖縄地区の方〉は、取扱説明書29ページをご覧ください。

受付時間 ●月曜～土曜：9:00～20:00 ●日曜・祝日：9:00～18:00 (年末年始を除く)

シャープ株式会社

本社 〒545-8522 大阪市阿倍野区長池町22番22号
電化システム事業本部 〒581-8585 大阪府八尾市北亀井町3丁目1番72号