

SHARP®

衣類乾燥 除湿機

取扱説明書

形名

シー ブイ エイチ

CV-H71

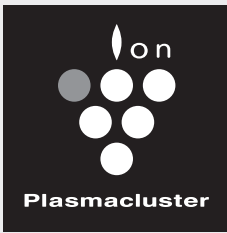

プラズマクラスター 7000

*1



*1 当技術マークの数字は、商品を壁際に置いて、衣類消臭「強」運転時に、プラズマクラスター適用床面積の部屋中央(床上1.2m)で測定した1cm³当たりのイオン個数の目安です。



プラズマクラスターロゴおよび
プラズマクラスター、Plasmacluster は、
シャープ株式会社の登録商標です。

この製品は業務用には使用しないでください。

製品登録の
お願い



COCORO MEMBERS

オンラインでの各種サポートサービスをご利用いただくために、
シャープの会員サービス〈COCORO MEMBERS〉でご愛用
製品の登録をお願いいたします。(登録無料)

<https://iclub.sharp.co.jp/m/>

スマートフォンは
こちらから



もくじ

ページ

はじめに

- 特長 2
- よくあるご質問 3
- 安全上のご注意 4
- 各部のなまえ 6
- 知っていただきたいこと 8
- ご使用前に 9

使いかた

- 運転のしかた 10
 - 衣類乾燥運転 11
 - 除湿運転 12
 - 衣類消臭運転
 - 停止する

便利な機能

- 切タイマー 13
- プラズマクラスターイオンの入/切 14
- チャイルドロック
- お知らせ音を消す

排水のしかた

- 排水タンク 15

お手入れ

- お手入れ 16
 - 知っていただきたいこと
 - 後ろパネル 17
 - 排水タンク 18
 - 汚れがひどいとき、ニオイが気になるとき
 - 長期間使わないとき

必要なとき

- こんなときは? 19
- 仕様 21
- 保証とアフターサービス 22
 - 冷媒に関するご注意
- お客様ご相談窓口のご案内 23

裏表紙

お買いあげいただき、まことにありがとうございました。
この取扱説明書をよくお読みのうえ、正しくお使いください。
ご使用前に「安全上のご注意」を必ずお読みください。
この取扱説明書は、いつでも見ることが出来る所に必ず保存
してください。

特長

ページ の数字は、主な説明のあるページを示しています。

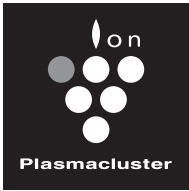

プラスマクラスター 7000 *1

高濃度プラスマクラスター7000で清潔な衣類乾燥

狭い場所にもスッキリ置ける
設置面積ほぼA4サイズ

コンパクトなのに除湿能力7.1L/日(60Hz時)
50Hz時6.3L/日

高濃度プラスマクラスターで
気になる部屋干し衣類の
生乾き臭をスポット消臭*2。

約3時間後の効果です。
吹き出す風の当たらない部分のニオイは
取れません。

衣類乾燥運転 10ページ

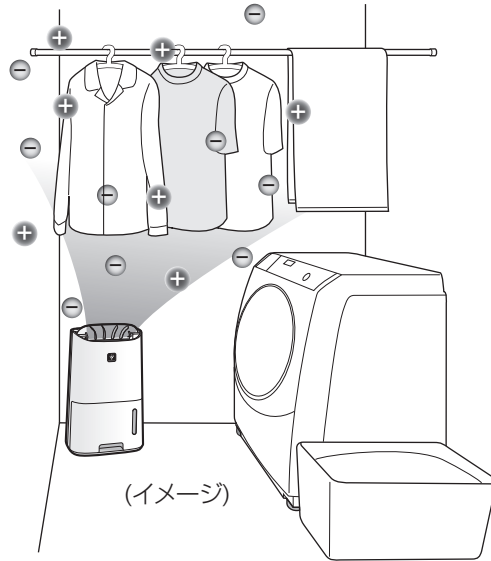

コンパクトなので
いろいろな場所に持ち運んで
お使いいただけます。

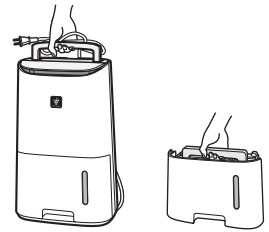

高濃度プラスマクラスターと
しっかり除湿で、
付着力び菌の増殖を抑制*3。

約20m³(約5畳相当)の試験空間での7日後
(1日24時間)の効果です。

除湿運転 11ページ



高濃度プラスマクラスターで
洗にくい衣類に付着した
汗のニオイをスポット消臭*4。

約6時間後の効果です。
吹き出す風の当たらない部分のニオイは
取れません。

衣類消臭運転 12ページ



- 試験空間における実証結果であり、実使用空間での実証結果ではありません。
- 使用場所の状況や使いかたによって効果は異なります。ニオイの種類・強さ・対象物の素材などによって消臭効果は異なります。

*1 表紙の注釈を参照してください。

*2 ● 試験機関：当社調べ・試験方法：部屋干し衣類の生乾きのニオイ成分を付着させた布片にプラスマクラスターイオンを集中的に照射し、消臭効果を6段階臭気強度表示法にて評価。■試験結果：約3時間で気にならないレベルまで消臭。

*3 ● 試験依頼先：(一財)日本食品分析センター・試験成績書：第1500450000-01号(平成27年3月2日発行)・試験方法：試験空間にカビ菌を付着させた塩ビ板を置き、プラスマクラスターイオンを放出。JIS Z 2911を参考にしてカビ発育面積を比較。■試験結果：7日後に増殖を抑制。

*4 ● 試験機関：当社調べ・試験方法：汗のニオイ成分を染み込ませた布片にプラスマクラスターイオンを集中的に照射し、消臭効果を6段階臭気強度表示法にて評価。■試験結果：約6時間で気にならないレベルまで消臭。

よくあるご質問

さまざまなご質問にお答えします

Q 音が大きい?

A 運転開始時、運転中、停止時などに音がします。
圧縮機(コンプレッサー)の運転音、冷媒(冷却液)の循環する音です。(21ページ)

Q 除湿できない? 洗濯物が乾かない? タンクに水がたまらない?

A 温度が高いときや、温度や湿度が低いときには送風運転になり、除湿しないため、排水タンクに水はたまりません。(19ページ)
除湿(おまかせ)運転時は、お部屋の温度に応じて適した湿度になるように除湿運転(圧縮機「コンプレッサー」運転)と送風運転(圧縮機「コンプレッサー」停止)を切り換えます。(11ページ)

Q 部屋が暖かくなるの?

A 衣類乾燥、除湿運転を使用の際は、前面吹出口から暖かい風が出てきますので、閉め切った部屋で使用された場合、お部屋の温度は上がります。

Q 風量が勝手に強くなる?

A 衣類乾燥、除湿運転に設定していても、次のようなときは自動的に風量が増えます。
●室温が約30℃以上になったとき…本体内部の温度を下げるため
●室温が約15℃以下になったとき…本体内部に霜が付くことを防ぐため(送風のみ)

Q 吹出口からニオイがするのはなぜ?

A 長時間ご利用いただくと本体内部にニオイ、汚れなどが付着し、ニオイがすることがあります。
⇒ 定期的にお手入れと内部乾燥をおこなってください。(16ページ)

Q 海外でも使用できますか?

A 国内専用の製品です。

■ その他、詳しくは「こんなときは?」をご覧ください。(19～21ページ)

安全上のご注意

人への危害、財産への損害を防ぐため、お守りいただくことを説明しています。

■誤った使いかたで生じる内容を、次のように区分して説明しています。

 **警告** 「死亡、または重傷を負うおそれがある」内容。

 **注意** 「軽傷を負う、または財産に損害を受けるおそれがある」内容。

■お守りいただく内容の種類を、次の図記号で説明しています。

 してはいけないこと。

 しなければならないこと。

警告 火災や感電、大けがを防ぐために

電源プラグやコードは

-  ● 傷付けない
- 加工・無理に曲げる・引っ張る・ねじる・束ねるなどしない
- 重いものを載せたり、はさみ込ませない
- 移動するとき本体を乗せて傷付けない
(電源コードが破損し、火災・感電の原因)
- ぬれた手で抜き差ししない
(感電の原因)
- 途中で接続したり延長コードの使用・他の電気器具とのタコ足配線をしない
(感電・発熱・火災の原因)
- 定格電圧(100V)以外で使わない
- 差込プラグの抜き差しによる運転や、停止をしない
(感電・火災の原因)

-  ● 差込プラグは、ほこりが付着していないか確認し、がたつきのないように刃の根元まで確実に差し込む
差込プラグのほこりは定期的に乾いた布で拭く
(ほこりが付着したり接続が不完全な場合は、感電・火災の原因)

異常時(こげくさいニオイなど)は

-  ● ただちに運転を停止して差込プラグを抜き、お買いあげの販売店、または「お客様ご相談窓口」にご相談ください
(感電・火災などの原因)
- 修理は、お買いあげの販売店、または「お客様ご相談窓口」にご相談ください
(修理に不備があると、感電・火災・けがなどの原因)

ご使用時は

-  ● 空気の吹出口やフィルターに、指や異物(ピン・針金・棒)などを入れない
(内部でファンが高速回転しているので、けがをしたり内部に触れて感電・故障の原因)
- 改造はしない。また修理技術者以外の人は絶対に分解したり、修理・改造をしない
(火災・感電・けがの原因)
- スプレーなどの缶を、本体の近くに置かない。また引火性の危険物(ガソリン・シンナー)などの近くで使用しない
(引火・爆発・火災の原因)
- 長時間風を体に直接当てない
(体調不良・健康障害の原因)
- 発熱器具の近くに置かない
(樹脂部分が溶けて引火の原因)

お手入れ時は

-  ● 必ず運転を「切」にし、差込プラグを抜く
(内部ファンが高速回転しているためけがの原因)
- プラグを抜く

必ずお守りください

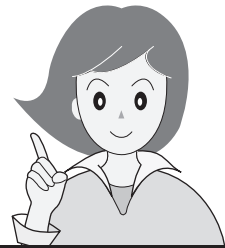

注意

漏電やけがを防ぎ、家財などを守るために

差込プラグや電源コードは



プラグを抜く

- 必ず差込プラグを持って抜く
(火災・感電・ショートの原因)

- 長時間使わない場合は安全のため、差込プラグをコンセントから抜く
(感電・漏電・火災の原因)

ご使用時は



- 可燃性のものや火のついたたばこ・線香などを吸込口に近付けない
(発火の原因)
- ベンジン、シンナーで拭いたり、殺虫剤をかけない
- 薬品を扱う場所で使用しない
(ひび割れ・感電・火災の原因)
- 室内くんじょうタイプ(発煙型)の殺虫剤使用時は運転しない
機械内部に薬剤成分が蓄積し、その後吹出口から放出されて、健康に良くないことがあります。殺虫剤の使用後は、十分に換気してから運転してください。
- 除湿水を飲料用・飼育用などに使わない
(健康を害するおそれあり)
- 押し入れ・家具のすき間など、狭い場所で閉めきって使わない
- 空気の吹出口や吸込口を布などでふさがない
(風通しが悪くなり発熱・発火の原因)
- テーブルの上など高い所で使わない
(本体が落下したとき、けがの原因)
- 製品の上に乗ったり、もたれたりしない
(転倒などによるけが・故障・破損の原因)

- 水のかかりやすい場所や、風呂場などで使わない
- 製品を水洗いしない
- 本体の上に、花瓶など水の入った容器を載せない
- 屋内専用。直射日光の当たる場所・雨風の当たる場所では使わない
- 油・可燃性ガスの漏れるおそれのある場所へ設置しない
(感電・過熱・漏電・火災の原因)
- 本体を倒したり、落としたりしない
本体を倒した状態で保管・移動しない
(器具破損・漏水・漏電などの故障の原因)
- 製品からの風が、直接当たる所に燃焼器具を置かない
(燃焼器具の不完全燃焼の原因)
- 美術品や学術資料などの保存・特殊用途に使わない
(保存品の品質低下の原因)
- 「衣類乾燥運転」・「除湿運転」時には、人のいる部屋で、長時間使わない
熱が発生し、部屋の温度が上がって乾燥して健康を害するおそれあり。
次のような方がお使いのときはご注意を。
(乳幼児・お子様・お年寄り・自分で器具の操作ができない方)



- 本体の周囲はすき間をあける
(風通しが悪くなり、発熱・発火・故障・保護装置の作動の原因)

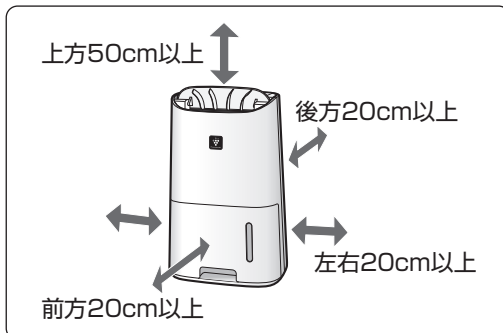

- 同じ場所で長期間ご使用の場合は、製品下部や床の周辺などの汚れにご注意を
製品を移動し床などもときどき清掃を。

- 移動するときは必ず運転を停止し、排水タンクの水を捨て、ハンドルを持って運ぶ
- 水平で丈夫な場所で使う
(内部の水が室内にこぼれて家財などを濡らしたり、感電・漏電・火災の原因)
- 燃焼器具といっしょに運転するときはこまめに窓を開け、換気をする
当製品は、一酸化炭素などの有害物質を除去するものではありません。
(換気が不十分の場合、酸素不足による窒息の原因)
- 畳や傷の付きやすい床・凹凸のある所・毛足の長いじゅうたんなどではハンドルを持って持ち上げて移動する
引きずって本体の方向を変えない
(床面や、じゅうたんの表面を傷付ける原因)

各部のなまえ

本体・操作部

操作部

風量ボタン (10~12ページ)
風量切り換え

風量ランプ(黄緑)
運転状態の風量表示

チャイルドロックランプ(黄緑) (14ページ)
点灯…チャイルドロック設定中

プラズマクラスターイオン入/切ボタン
(チャイルドロック入/切ボタン兼用 (14ページ))
(13ページ)

プラズマクラスターイオンランプ(青)
点灯…プラズマクラスターイオン運転中

運転入/切換ボタン (10~12ページ)
運転モードの切り換え

運転入/切換ランプ(黄緑)
運転状態の表示

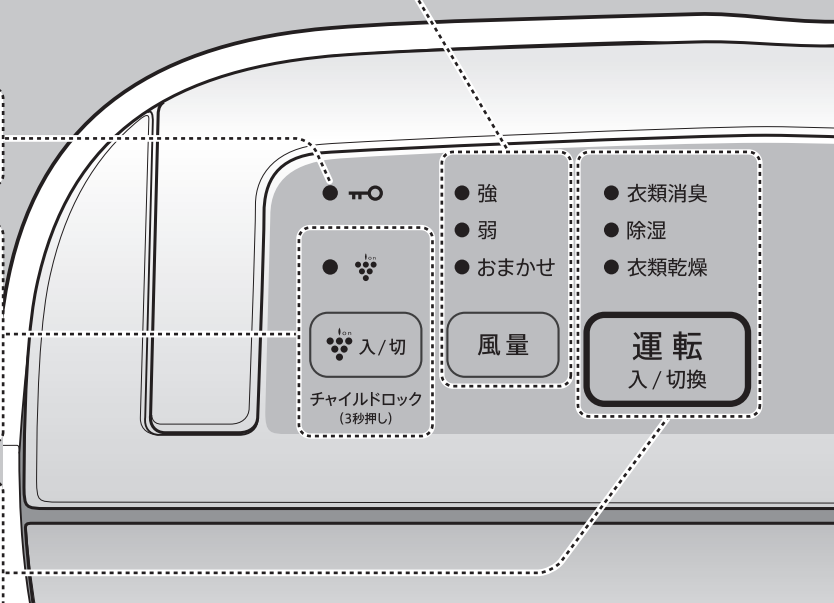

前面

ルーバー(吹出口)
ルーバーの開閉・角度調整は
手動で行ってください。

排水タンク (15,17ページ)

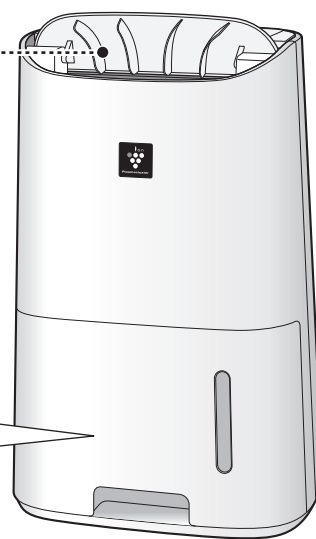
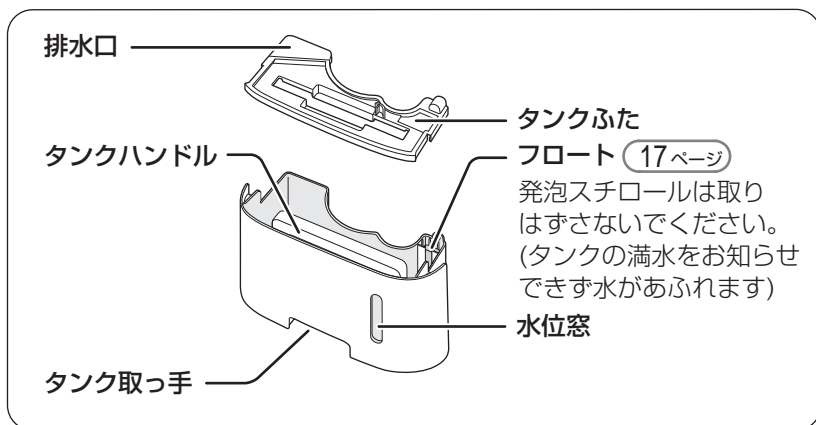

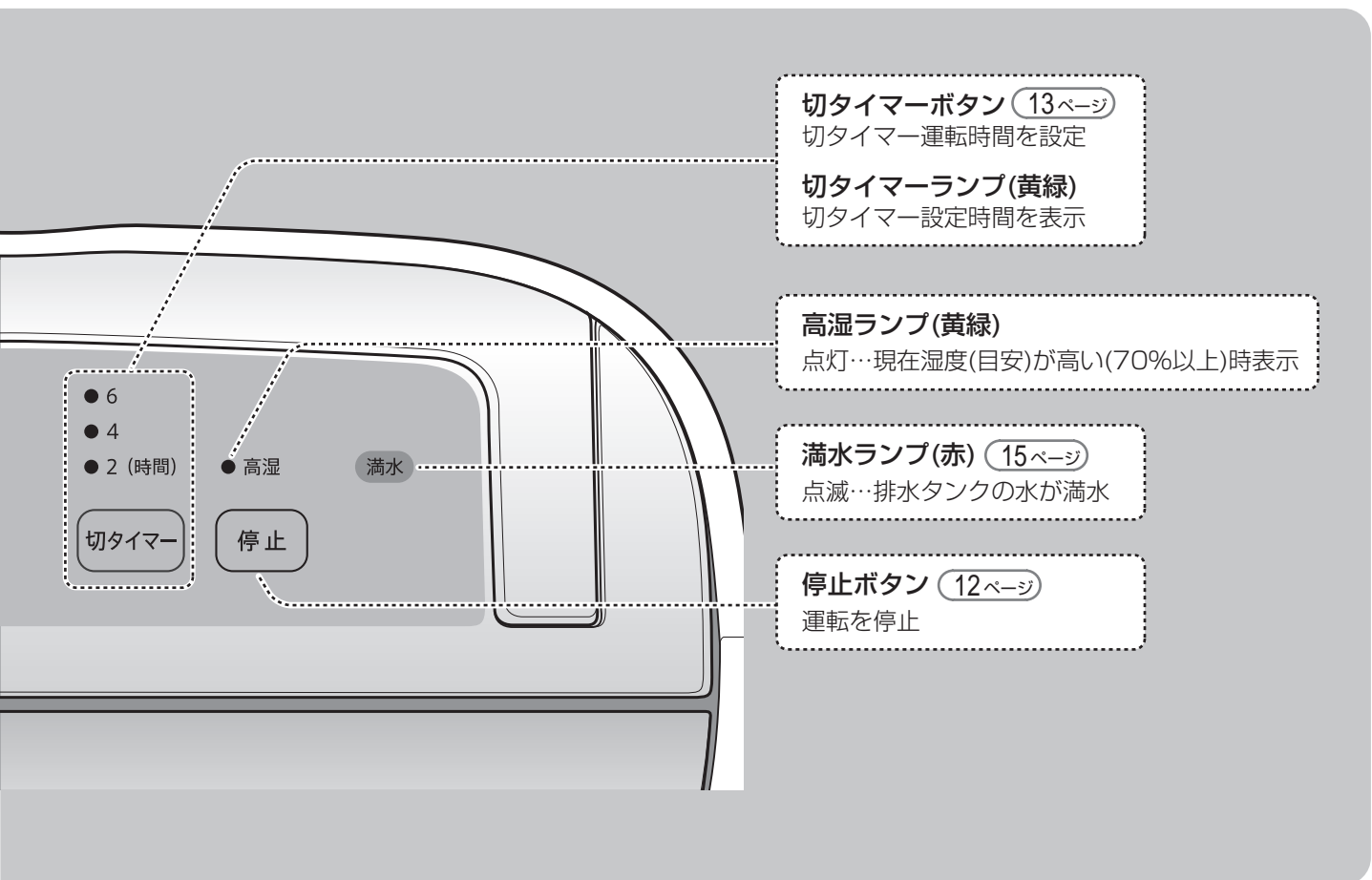

切タイマーボタン (13ページ)

切タイマー運転時間を設定

切タイマーランプ(黄緑)

切タイマー設定時間を表示

高湿ランプ(黄緑)

点灯…現在湿度(目安)が高い(70%以上)時表示

満水ランプ(赤) (15ページ)

点滅…排水タンクの水が満水

停止ボタン (12ページ)

運転を停止

背面

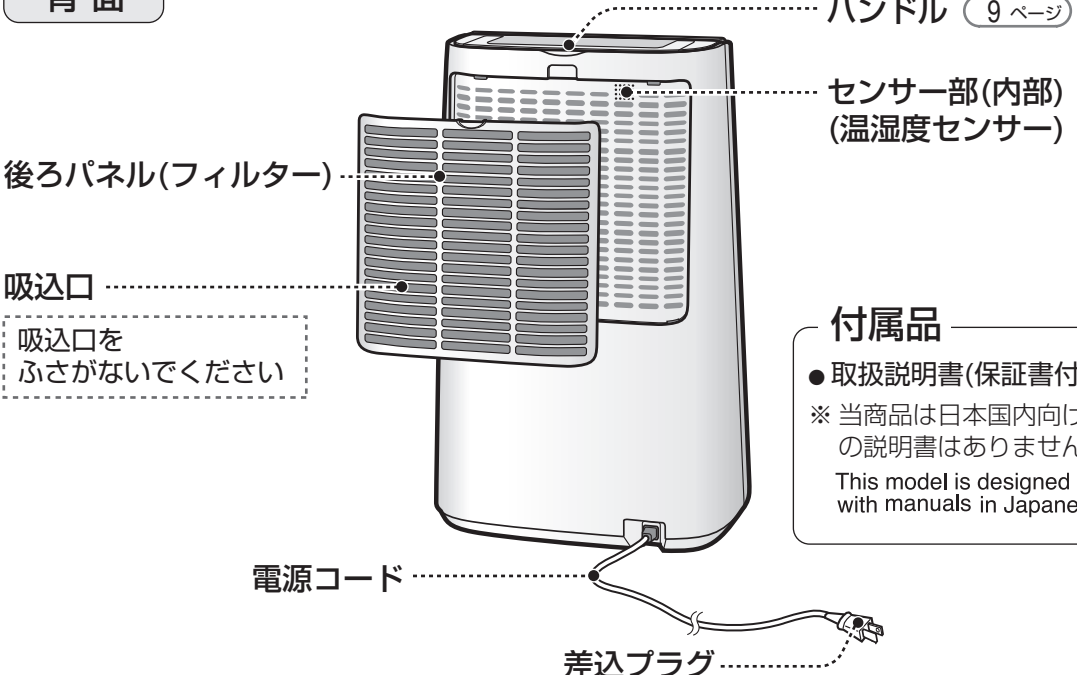

ハンドル (9ページ)

センサー部(内部)
(温湿度センサー)

後ろパネル(フィルター)

吸込口
吸込口を
ふさがらないでください

電源コード

差込プラグ

付属品

- 取扱説明書(保証書付) (1部)
- ※ 当商品は日本国内向けであり、日本語以外の説明書はありません。
This model is designed exclusively for Japan, with manuals in Japanese only.

知っていただきたいこと

除湿のしくみ

真夏に冷水を入れたコップの表面に露が付いたり、冬場には、暖房のきいた部屋の窓ガラスに水滴が付いているのを見かけます。これは、湿気を多く含んだ温かい空気が冷たいものにふれたため生じたものです。この原理を利用し、湿った空気を冷却器に当てて湿気を取り除きます。

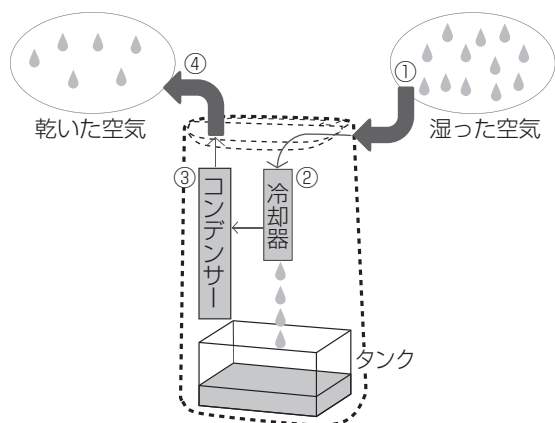

- ① 湿った空気を吸込口から吸い込みます。
- ② 空気に含まれた水蒸気を冷却することで水滴になり、水滴はタンクに流れます。
- ③ 冷却器で冷却された空気を、コンデンサー(放熱器)で加熱します。
- ④ 乾いた空気を吹出口から出します。

- エアコンとは違い冷房能力はありません。運転中熱を発生しますので、ご使用の条件(外気温・お部屋の広さ)によっては、室温が2℃～5℃前後上がることがあります。
- ご使用の条件によっては、湿度を55～60%に維持できない場合があります。

除湿について

下記の場合、圧縮機(コンプレッサー)を停止し、除湿しません。送風運転になります。

お部屋の温度が3℃より低いとき、38℃より高いとき

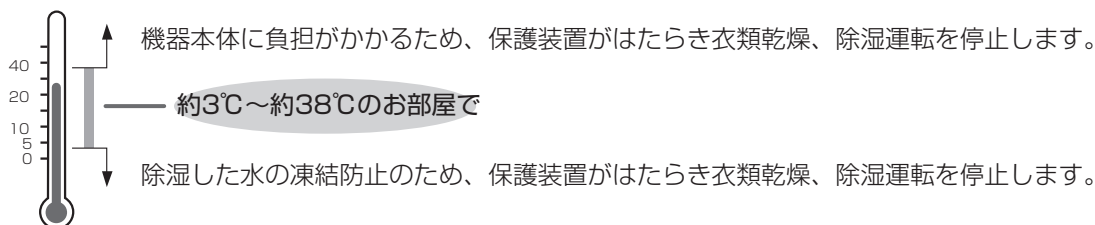

再運転のとき

下記直後に運転するとき、約3分間は機器本体に負担がかかるため、圧縮機(コンプレッサー)を停止します。

- 差込プラグを差し込んだ直後
- 衣類乾燥、除湿運転の停止直後

約3分間は送風運転



霜取りのとき

お部屋の温度が約15℃以下になると、本体内部に霜が付くことがあるため、自動的に霜取り(送風運転)をおこないます。

- 約45分間に1回(約12分程度)、圧縮機(コンプレッサー)が停止し、送風(強)で運転します。お部屋の温度が低いときは、1回の停止時間が長くなります。

オートオフ機能について

切り忘れ防止のため、運転開始から12時間経過すると自動的に運転が停止します。
(「ピー」音と同時に運転が停止し、切タイマー「6」のランプが点滅)

ご使用前に

設置について

直射日光の当たる所から少し離す

- 変形・安全装置誤作動の原因。

テレビ・ラジオにノイズが入ったり、電波時計が正しく時刻表示しないときは、できるだけ離す

安定した平らな所で

- 毛足の長いカーペットや、ふとんなどの上では転倒する原因。

約3℃～約38℃のお部屋で使用してください (8 ページ)

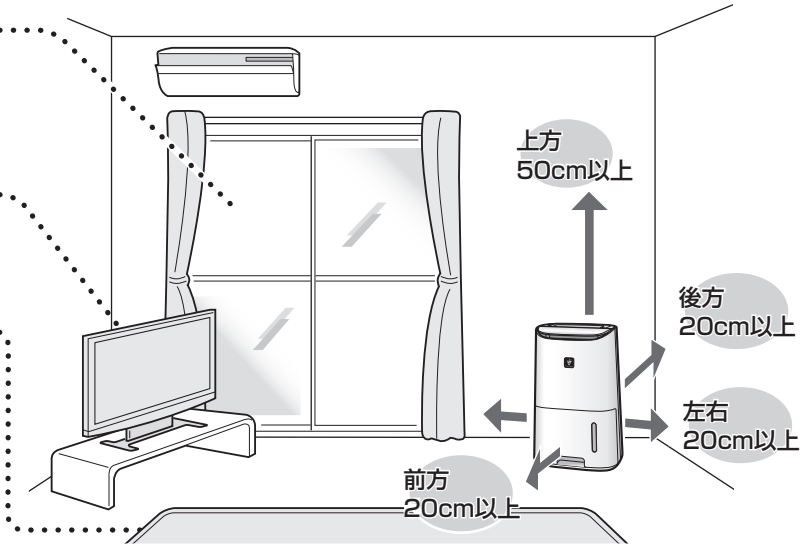

ご注意

● 次のような場所では使用しない。(故障の原因)

- 海浜地区など塩分の多い所。
- 温泉地区など硫化ガスの多い所。
- 機械油の多い所。
- 水蒸気や油煙の多い所。

● 本体の近くでは、フッ素樹脂やシリコンを配合した化粧品など※は使わない

本体内部にフッ素樹脂やシリコンなどの絶縁物が付着し、プラズマクラスターイオンが発生しなくなることがあります。

※ヘアケア商品(枝毛コート液・ヘアームース・ヘアトリートメントなど)・化粧品・制汗剤・静電気防止剤・防水スプレー・つや出し剤・ガラスクリーナー・化学ぞうきん・ワックスなど。

移動するとき

1

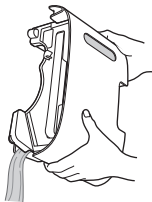

運転を停止し、
排水口を開け
排水タンクの
水を捨てる

(15 ページ)

2

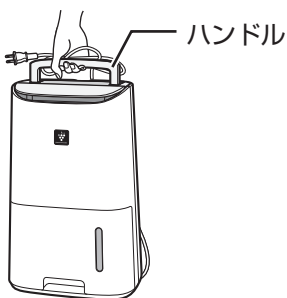

ハンドルを持って
移動する

- ハンドルといっしょに電源コードを持って移動してください。引きずると電源コードを傷付けます。



- ハンドルで指をはさまないようにご注意ください。

運転のしかた

注意

吹出口を衣類などでふさがない

【発熱・発火・故障の原因】

衣類乾燥運転

洗濯物を乾かしたいとき

1

ルーバーを手で開き、お好みのルーバー角度を選ぶ

ご注意

- 無理に力を加えないでください。
- 自動では開閉しません。運転終了後は、手でルーバーを閉じてください。

- 吹出口からの風が直接衣類に当たるようにしてください。

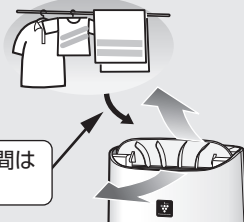

2

- 衣類消臭
- 除湿
- 衣類乾燥

衣類乾燥を選ぶ

運転入/切換

- 差込プラグを入れた直後は「衣類乾燥」で運転します。
- 差込プラグを抜かない限り、前回の運転モードで運転します。

3

風量

お好みの風量を選ぶ

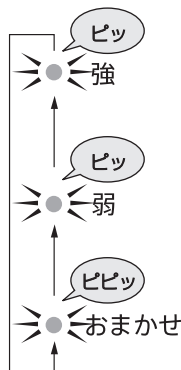

強 風量「強」の連続運転*1で衣類乾燥します。

弱 風量「弱」*2の連続運転*1で静かに衣類乾燥します。

おまかせ(自動停止)

消費電力を抑えて、衣類を乾燥したいときに

風量「強」で、除湿運転(圧縮機「コンプレッサー」運転)と送風運転(圧縮機「コンプレッサー」停止)を繰り返して衣類乾燥をおこないます。

- 運転開始から約30分たつて湿度が55%未満になるか、運転時間が約4時間たつと、自動的に運転終了します。(「ピーッ」と音がして運転停止し、衣類乾燥ランプが点滅します。再度運転するときは、停止ボタンを押した後、運転ボタンを押してください)

*1 オートオフ機能により12時間で運転停止します。 (8 ページ)

*2 室温によっては風量が増えることがあります。 (3 ページ)

ご注意

- 脱水した衣類は、しっかりとしわを伸ばして風通しよく干してください。
- 厚手の衣類は、風がよく当たる所に干してください。
- 室温が低いとき、お部屋が広いとき、乾燥させる衣類が多いときは、乾燥時間が長くなります。おまかせ(自動停止)のときは、衣類が乾かずに運転を停止する場合がありますが、故障ではありません。乾きが不十分なときは風量「強」の連続運転をおすすめします。

除湿運転

除湿したいときに／天井や壁・窓ガラスの結露防止や
畳・カーペット・押し入れ・クローゼットを乾燥したいとき

1

ルーバーを手で開き、お好みの ルーバー角度を選ぶ

ご注意

- 無理に力を加えないでください。
- 自動では開閉しません。
運転終了後は、手でルーバーを閉じてください。

2

- 衣類消臭
- 除湿
- 衣類乾燥

ピッ

除湿を選ぶ

運転
入/切換



- 差込プラグを入れた直後は「衣類乾燥」で運転します。
- 差込プラグを抜かない限り、前回の運転モードで運転します。

3

風量

ピッ

お好みの風量を選ぶ

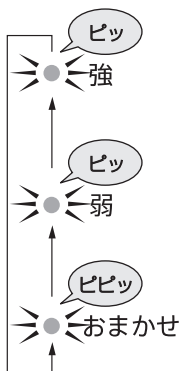

強 風量「強」の連続運転^{※1}で除湿します。

弱 風量「弱」^{※2}の連続運転^{※1}で静かに除湿します。

おまかせ 自動で除湿をしてお部屋の湿度を適した湿度に保ちたいときに

お部屋を「温湿度センサー」でみはり、風量を自動で切り替えて、連続運転^{※1}します。またお部屋の温度に応じて、適した湿度になるように除湿運転(圧縮機「コンプレッサー」運転)と送風運転(圧縮機「コンプレッサー」停止)を切り換えます。お部屋の温度が低いときや高いときには、適した湿度にならないことがあります。

お部屋の温度	適した湿度
3~26℃	60%
26~38℃	55%

※1 オートオフ機能により、12時間で運転停止します。 (8 ページ)

※2 室温によっては風量が増えることがあります。 (3 ページ)

運転のしかた (つづき)

衣類消臭運転

衣類やソファに付着したタバコや汗のニオイの消臭やクローゼットや玄関の空気をきれいにしたいとき・本体の内部を乾燥させたいとき (16ページ)

1

ルーバーを手で開き、好みのルーバー角度を選ぶ

ご注意

- 無理に力を加えないでください。
- 自動では開閉しません。運転終了後は、手でルーバーを閉じてください。

- 吹出口からの風が直接対象物に当たるようにしてください。

吹出口と対象物の間は10cm以上離す

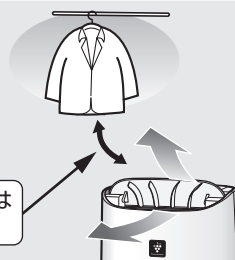

2

- 衣類消臭
- 除湿
- 衣類乾燥

ピッ

衣類消臭を選ぶ

運転
入/切換



- 差込プラグを入れた直後は「衣類乾燥」で運転します。
- 差込プラグを抜かない限り、前回の運転モードで運転します。

3

風量

ピッ

好みの風量を選ぶ

※1 オートオフ機能により12時間で運転停止します。

(8ページ)

	強	風量「強」の連続運転*1で衣類消臭します。
	弱	風量「弱」の連続運転*1で静かに衣類消臭します。

※風量「おまかせ」は選択できません。

ご注意

- 風量「強」「弱」を選択することができます。
- 付着しているニオイの種類・強さ・対象物の素材によって、ニオイの除去効果は異なります。
- 吹き出した風の当たらない部分のニオイは取れません。
- プラズマクラスターイオン「切」は選択できません。(プラズマクラスターイオン「切」に設定している場合、自動的にプラズマクラスターイオン「入」になります)
- 排水タンクの水が満水でも運転できます。このとき「タンク満水ランプ」は点滅しません。
- 除湿はしません。

停止する

途中で停止したいとき

停止

ピーッ



- ランプが消灯します。
- 長期間使用しないときは、内部乾燥運転をしてください。(16ページ)

便利な機能

切タイマー

運転中に



お好みの
時間を選ぶ

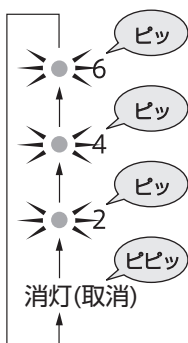

- 設定時間が経過すると、お知らせ音が「ピーッ」と鳴り運転を停止します。
- 切タイマーランプは運転時間の経過とともに、表示が変わります。
- 切タイマー動作中に排水タンクが満水になったときは、運転は停止しますが、切タイマー時間のカウントは継続します。(排水すると続けてご使用になれます)
- 切タイマーを解除したいときは、切タイマーボタンを押して、切タイマーランプを消灯(取消)してください。
- 衣類乾燥(おまかせ)運転時は、約4時間で自動的に運転を停止します。

プラズマクラスターイオン()の入/切

プラズマクラスターイオンの入/切を設定したいとき

入
切

運転中に
「入」

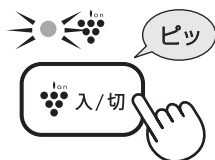

「切」

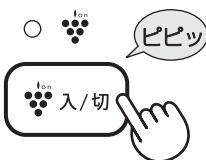

ご注意

- プラズマクラスターイオン「切」に設定していても、衣類消臭運転を選ぶと、自動的にプラズマクラスターイオン「入」になり、プラズマクラスターイオン「切」は選択できません。

運転のしかた／便利な機能

便利な機能(つづき)

チャイルドロック

小さなお子様のいたずらや、誤操作を防止したいとき

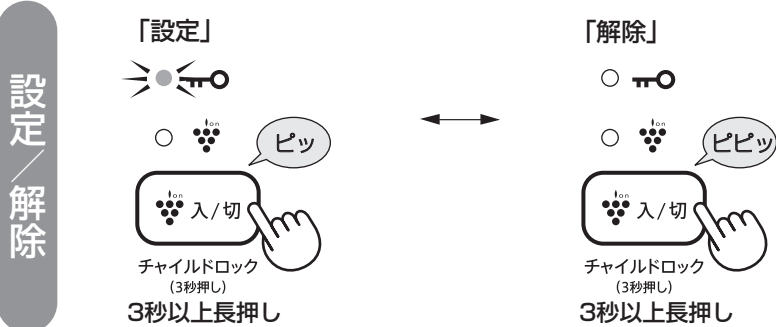

- チャイルドロックを設定していても、安全性と使用性を考慮して次の操作はできます。
運転中 … 停止ボタン
 チャイルドロックの解除
停止中 … チャイルドロックの解除
- 差込プラグを抜くと、チャイルドロックは解除されます。

お知らせ音を消す (満水時/切タイマー終了時/オートオフ機能で終了時)

夜、おやすみになるときなど、「お知らせ音」が気になるとき

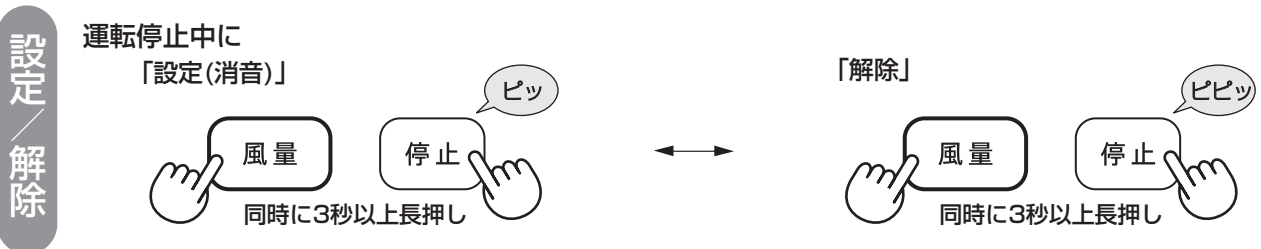

ご注意

- 差込プラグを抜くと設定が解除され、お知らせ音が鳴ります。

排水のしかた

排水タンク

衣類乾燥、除湿運転時は排水タンクが満水(約2.5L)になると、自動的に運転を停止します (満水停止装置)

- 排水後、排水タンクを本体に戻すと「タンク満水ランプ(赤)」が消灯して運転を再開します。
- 衣類消臭運転時は、排水タンクの水が満水でも運転できます。このとき「タンク満水ランプ(赤)」は点滅しません。



1

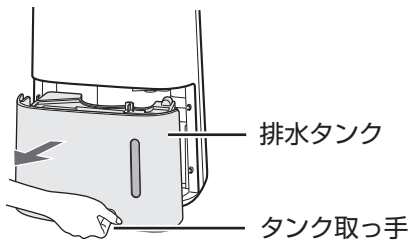

排水タンクを
取り出す

- 本体を押さえながら、まっすぐに引き出してください。
- 水をこぼさないように静かに引き出し、傾けたり落としたりしないよう、気を付けて持ち運んでください。

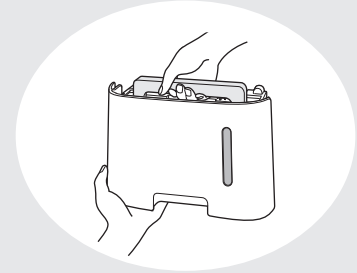

2

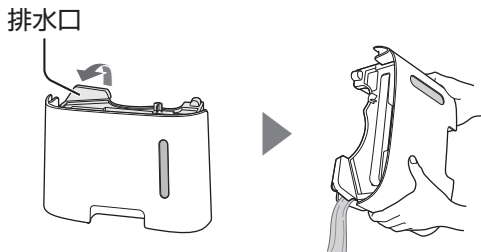

排水口を開け、
両手で持って
水を捨てる

3

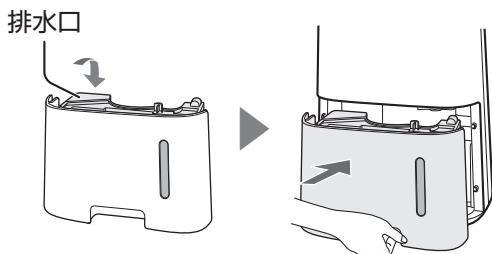

排水口を閉じ
排水タンクを
本体にセット
する

- 排水後はすぐにタンクを本体にセットしてください。(床ぬれの原因)
- 確実に押し込む。
- 乱暴に押し込まない。(故障の原因)

ご注意

- 本体を移動するときは、必ず運転を停止して、水を捨ててください。(排水タンク内の水が振動で床などにこぼれ、家財などを濡らす原因)
- 排水タンクの内側を定期的(約1週間に1回程度)に掃除してください。(長く清掃しないとカビや雑菌が繁殖し、悪臭の原因)

お手入れ

警告



お手入れ時は必ず運転を「切」にし
差込プラグを抜く

プラグを抜く

【感電やけがの原因】

知っていただきたいこと

内部乾燥について

衣類乾燥運転、除湿運転の後、本体内部の冷却器に水滴が付いていることがあります。
清潔に保つためにも定期的にご使用ください。

衣類乾燥運転、除湿運転の後や長期間使わないとき

1

- ⇒ 衣類消臭
- 除湿
- 衣類乾燥

ピッ

衣類消臭を
選ぶ

運転
入/切換

2

- 6
- 4
- ⇒ (時間)

2時間タイマーを
設定する

切タイマー

本体や後ろパネルのお手入れに次のものは使わないでください。

(表面を傷めたり、内部(精密部)に液が浸透すると故障の原因)



シナー
ベンジン
アルコール



オープンクリーナー
クレンザー
漂白剤



柑橘類由来成分
含有洗剤
(リモネンなど)



住宅・家具用
合成洗剤
(アルカリ性)



スプレー式洗剤
金属タワシ

後ろパネル(フィルター)

2週間に1回

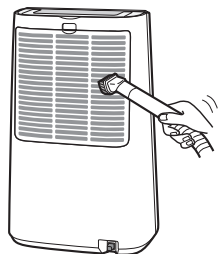

フィルターの
ホコリを
掃除機で
吸い取る

- 汚れのひどいとき
つけ置き洗い (18ページ)
- フィルターに力を加えずに
注意してください。
(破損のおそれ)

清潔で衛生的に長くお使いいただくために、必ずお手入れをしてください。安定した高濃度プラズマクラスターイオンを放出するためにもこまめなお手入れが必要です。

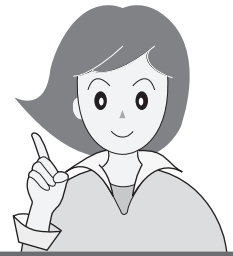

排水タンク

1週間に1回

1

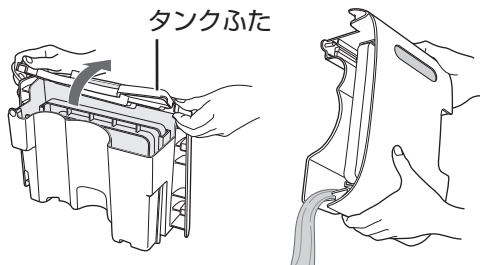

タンクふたをはずして、両手で持って水を捨てる

- 角から徐々にはずす。

2

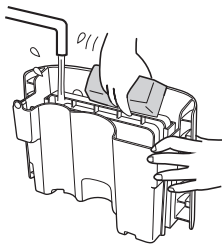

タンクとタンクふたの内側を洗う

- 食器洗い用のスポンジなどで洗う。
- 汚れがひどいときは、中性洗剤(食器用洗剤)を薄めたぬるま湯で洗う。

3

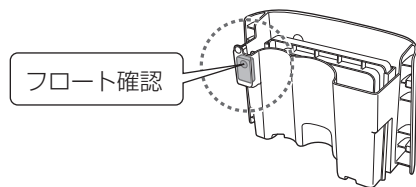

柔らかい布で水分を拭く

- フロートがきちんと取り付いていることを確認する。
- フロートを傷付けないように注意する。
- フロートがはずれたときは、下記「フロートがはずれたとき」を参考に取り付ける。

4

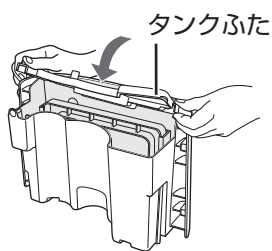

タンクふたを取り付ける

- タンクふた外周の溝にしっかりとはめる。(水漏れの原因)

フロートがはずれたとき

- ① フロートの方向を確認して挿入し、
(磁石：上方方向
タンクの外側へ向ける)

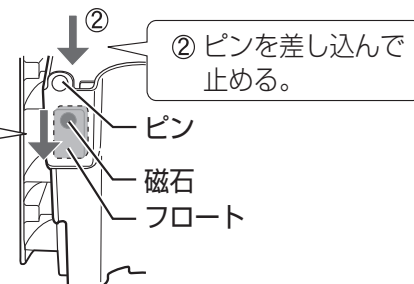
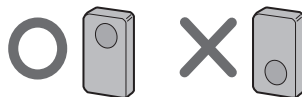

お手入れ(つづき)

警告

お手入れ時は必ず運転を「切」にし
差込プラグを抜く
プラグを抜く

【感電やけがの原因】

汚れがひどいとき、ニオイが気になるとき

本体



柔らかい布で
拭き取る



水洗いは絶対しない

- 汚れがひどい場合は水または、ぬるま湯(40℃以下)を含ませた布で拭く。

センサー部

(本体背面)

センサー部(内部)
(温湿度センサー)



- ① 後ろパネル(フィルター)を取りはずす。
- ② 上図のセンサー部(内部)のホコリを掃除機で吸い取る。
- ③ 後ろパネルを元通り本体へ取り付ける。

後ろパネル(フィルター)

つけ置き時間 約10分

後ろパネル
(フィルター)

- ① 台所用合成洗剤を溶かした液で、つけ置き洗いをする。
- ② 洗剤が残らないよう、歯ブラシで軽くこすりながら十分に洗い流す。
- ③ 陰干しをする。

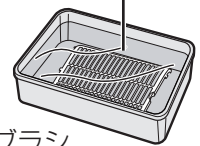

長期間使わないとき

1

- ☞ 衣類消臭
- 除湿
- 衣類乾燥

ピッ

- 6
- 4
- ☞ (時間)



内部乾燥をする (16ページ)



2

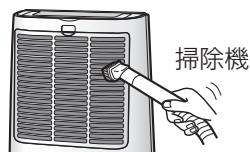
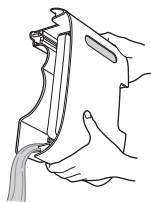

タンクの水を捨て、本体のお手入れをおこなう (15~18ページ)

3

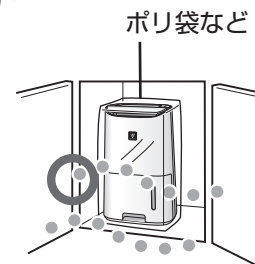

直射日光の当たらない湿気の少ない所に保管する

こんなときは？

修理依頼やお問い合わせの前に、もう一度お調べください。

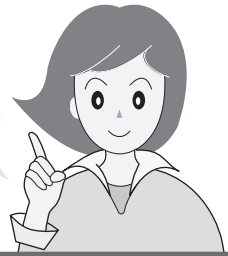





こんなとき	お調べください	参照ページ																								
部屋が暑くなる	<ul style="list-style-type: none"> ●衣類乾燥、除湿運転をしているときは、吹出口から暖かい風が出るためお部屋を閉め切ったまま長時間運転すると、お部屋の温度が上がります。 	—																								
除湿しない	<ul style="list-style-type: none"> ●50%以下の低湿度に維持することはできません。 	—																								
除湿量が少ない (排水タンクに水がたまらない)	<ul style="list-style-type: none"> ●除湿(おまかせ)運転のときは、温度や湿度が低いときに送風運転するため、除湿しません。 ●室温が3℃より低いときは排水タンクの水が凍らないように、送風運転に変わり除湿しません。 ●室温が高い(約38℃以上)ときは、保護装置がはたらき、送風運転に変わり、除湿しません。 なお、湿度が高いときは、室温が38℃以下でも保護装置がはたらきます。 ●室温が約15℃より低くなると、自動的に霜取りをおこなうため、一時的に送風運転に変わります。そのため水がたまりにくいことがあります。 ●衣類消臭運転になっていませんか。 ⇒衣類乾燥、除湿運転をしてください。 ●後ろパネルが汚れていませんか。 ⇒掃除してください。 ●吹出口や吸込口がふさがっていませんか。 ⇒ふさいでいるものを取り除いてください。 	11 8 8 8																								
※除湿量はお部屋の広さや構造、温度や湿度によって変わります。 一般的に、室温が低かったり、湿度が低い場合は除湿量が少なくなります。	<p style="text-align: center;">除湿(強)運転のとき</p> <p style="text-align: center;">湿度60%の場合</p> <table border="1"> <caption>除湿(強)運転のとき (湿度60%の場合)</caption> <thead> <tr> <th>部屋の温度 (°C)</th> <th>50Hz 除湿量 (L/日)</th> <th>60Hz 除湿量 (L/日)</th> </tr> </thead> <tbody> <tr><td>0</td><td>1.5</td><td>2.0</td></tr> <tr><td>5</td><td>2.0</td><td>2.5</td></tr> <tr><td>10</td><td>2.5</td><td>3.0</td></tr> <tr><td>15</td><td>3.0</td><td>3.5</td></tr> <tr><td>20</td><td>3.5</td><td>4.0</td></tr> <tr><td>25</td><td>4.0</td><td>4.5</td></tr> <tr><td>30</td><td>4.5</td><td>5.0</td></tr> </tbody> </table>	部屋の温度 (°C)	50Hz 除湿量 (L/日)	60Hz 除湿量 (L/日)	0	1.5	2.0	5	2.0	2.5	10	2.5	3.0	15	3.0	3.5	20	3.5	4.0	25	4.0	4.5	30	4.5	5.0	8 8
部屋の温度 (°C)	50Hz 除湿量 (L/日)	60Hz 除湿量 (L/日)																								
0	1.5	2.0																								
5	2.0	2.5																								
10	2.5	3.0																								
15	3.0	3.5																								
20	3.5	4.0																								
25	4.0	4.5																								
30	4.5	5.0																								
水が漏れる	<ul style="list-style-type: none"> ●本体を傾けたり、倒したり、落したりしていませんか。 ⇒振動のない、安定した水平な場所で使用してください。 	—																								
湿度が下がらない	<ul style="list-style-type: none"> ●お部屋が広くありませんか。 ●窓や出入口の開閉が多くありませんか。 ●加湿器など、水蒸気の出るものを使っていませんか。 	21 — —																								
洗濯物が乾かない	<ul style="list-style-type: none"> ●衣類乾燥(おまかせ)運転で運転していませんか？ ⇒最長4時間で自動停止します。 お部屋の状況によっては乾きが不十分なことがありますので、風量「強」の連続運転をおすすめします。 	10																								
吹出口の風がおう	<ul style="list-style-type: none"> ●長時間ご利用いただくと本体内部にニオイ、汚れなどが付着しニオイがすることがあります。 ⇒定期的にお手入れと内部乾燥をおこなってください。 ●プラズマクラスターイオン発生時に微量のオゾンが発生するため、吹出口からニオイがすることがありますが、ごくわずかであり、健康に支障はありません。 	16~18 —																								

運転中

ニオイ

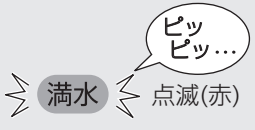
お手入れ／こんなときは？

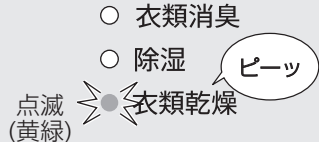
こんなときは？ (つづき)

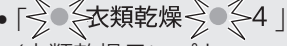
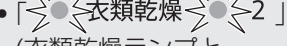
こんなとき	お調べください	参照 ページ
<p>運転できない ボタンを受け付けない</p>	<ul style="list-style-type: none"> ●チャイルドロックを設定していませんか。 ⇒チャイルドロックを解除してください。 	14
<p>運転が停止する</p>	<ul style="list-style-type: none"> ●差込プラグがはずれていませんか。 ⇒差込プラグをコンセントに差し込んでください。 ●停電ではありませんか。 ⇒停電の復帰を待ってください。 	— —
<p></p>	<ul style="list-style-type: none"> ●排水タンクが正しく入っていますか。 ⇒正しく入れてください。 ●排水タンクが満水になっていませんか。 ⇒排水してください。 ●フロートは正しくはまっていますか。 ⇒正しく取り付けてください。 	15 15 17
<p></p>	<ul style="list-style-type: none"> ●オートオフ機能がはたらき、運転が停止しました。 ⇒停止ボタンを押して、ランプの点滅を消し、再度運転してください。 	8
<p></p>	<ul style="list-style-type: none"> ●排水タンクが満水になってオートオフ機能がはたらき、運転が停止しました。 ⇒排水タンクの水を排水し、停止ボタンを押して、ランプの点滅を消し、再度運転してください。 	8,15
<p></p>	<ul style="list-style-type: none"> ●衣類乾燥(おまかせ)運転が終了し、運転が停止しました。 ⇒停止ボタンを押して、ランプの点滅を消し、再度運転してください。 	10
<p>他のランプ(下記)が点滅</p> <ul style="list-style-type: none"> ●「」(風量「強」ランプと衣類乾燥ランプが点滅) ●「」(衣類乾燥ランプと切タイマー「4」が点滅) ●「」(衣類乾燥ランプと切タイマー「2」が点滅) 	<ul style="list-style-type: none"> ●故障です。 ⇒お買いあげの販売店、または「お客様ご相談窓口」にご相談ください。 	23
<p>転倒時 本体が転倒してしまったとき(除湿・衣類乾燥運転中、またはタンクに水が入った状態)</p>	<ul style="list-style-type: none"> ●タンクに水が入った状態で本体を倒してしまったときは、差込プラグを抜いて、お買いあげの販売店、または「お客様ご相談窓口」にご相談ください。 	23

こんなとき		お調べください		参照 ページ
音	運転開始時・運転中・ 停止時などに音がする	●「ジー」「ブーン」…圧縮機(コンプレッサー)の運転音です。 ●「シュルシュル」「ゴーゴー」…冷媒(冷却液)の循環する音です。		— —
	音が大きい	●室温が低いときに運転を始めると、数秒間音が大きくなる場合があります。(温度条件により時間は変わります) ●製品ががたついていませんか。 床が不安定ではありませんか。 ⇒振動のない、安定した水平な場所で使用してください。 ●後ろパネル(フィルター)が目詰まりしていませんか。 ⇒掃除してください。 ●吹出口や吸込口がふさがっていませんか。 ⇒ふさいでいるものを取り除いてください。		— 9 16 —
	吹出口から「チッチ チッ」や「ジー、ジー、 ジー」と音がする	●プラズマクラスターイオンが発生するときの音で、異常ではありません。 音の大きさは使用環境や運転モードにより、大きく感じたり、聞こえにくく感じることがありますが、効果は変わりません。 プラズマクラスターイオン「切」を設定することも可能です。		— 13

仕様

電 源		100V 50/60Hz共用	
電 源 周 波 数		50Hzの場合	60Hzの場合
定 格 除 湿 能 力 ※1		6.3L/日	7.1L/日
消費電力 (1時間あたりの 電気代の目安) ※2	衣類乾燥(強) : 室温30℃/湿度60%	175W(約4.7円)	190W(約5.1円)
	衣類乾燥(強) : 室温27℃/湿度60%	165W(約4.5円)	180W(約4.9円)
	除 湿(強) : 室温27℃/湿度60%	165W(約4.5円)	180W(約4.9円)
	衣 類 消 臭(強)	18W(約0.49円)	21W(約0.57円)
待 機 時 消 費 電 力		0.45W	0.45W
除湿可能面積の目安 ※3	木造住宅	8畳(13m ²)	9畳(15m ²)
	コンクリート住宅	16畳(26m ²)	18畳(30m ²)
プラズマクラスター適用床面積(目安) ※4		約8畳(約13m ²)	
冷 媒 フ ロ ン 類		HFC-134a	
排 水 タ ン ク 容 量		約2.5 Lで自動停止	
電 源 コ ー ド		約 2.0m	
外 形 寸 法		幅304mm×奥行203mm×高さ480mm	
質 量		約9.0kg	

- 本機は50Hz、60Hzいずれの地域でもご使用になれます。
転居などにより電源周波数が変わっても、部品の取り替えや、調整の必要はありません。

※1 室温27℃、相対湿度60%を維持し続けたときの1日あたりの除湿量です。(除湿(強)運転のとき)

※2 電気代の目安として1kwhあたり27円(税込)として計算しています。

※3 「日本電機工業会(JEMA)規格」に基づいた数値です。

※4 商品を壁際に置いて、衣類消臭「強」運転時に部屋中央(床上1.2m)で7,000個/cm³のイオンが測定できる床面積の目安です。

保証とアフターサービス

修理を依頼されるときは **出張修理**

- 1 修理を依頼する前に、「こんなときは?」(19~21ページ)を調べてください。
●「よくあるご質問」(3ページ)も併せてご覧ください。
- 2 それでも異常があるときは使用をやめて、必ず差込プラグを抜いてください。
- 3 お買いあげの販売店に次のことをお知らせください。

- 品名：衣類乾燥 除湿機 ●形名：(保証書に記載の形名) ●お買いあげ日(年月日) ●故障の状態(具体的に)
- ご住所(付近の目印も合わせてお知らせください) ●お名前 ●電話番号 ●ご訪問希望日

便利メモ お客様へ… お買いあげ日・販売店名を記入されると便利です。	お買いあげ日	販売店名
	年 月 日	電話() —

保証期間中

- 修理に際しましては保証書をご提示ください。保証書の規定に従って修理させていただきます。

保証期間が過ぎているときは

- 修理すれば使用できる場合には、ご希望により有料で修理させていただきます。

修理料金のしくみ

- 修理料金は、技術料・部品代・出張料などで構成されています。

技術料	故障した製品を正常に修復するための料金です。
部品代	修理に使用した部品代金です。
出張料	製品のある場所へ技術者を派遣する場合の料金です。

保証書(一体)

- 保証期間…お買いあげの日から1年間です。ただし、次の部品のみ3年間です。
放熱器(凝縮器)・圧縮機・毛細管・冷却器・配管
 保証期間中でも有料になることがありますので、保証書をよくお読みください。

補修用性能部品の保有期間

- 当社は除湿機の補修用性能部品を製品の製造打切後、8年保有しています。
- 補修用性能部品とは、その製品の機能を維持するために必要な部品です。

	<p>長期ご使用の場合は商品の点検を!</p> <p>こんな症状はありませんか?</p> <ul style="list-style-type: none"> ●差込プラグ・電源コードが異常に熱い。 ●異常な音や焦げ臭いニオイがする。 ●ブレーカー・ヒューズがたびたび切れる。 ●コードを折り曲げると通電しなかったりする。 ●ボタンを押しても運転しないときがある。 ●本体(排水タンク)から水が漏れる。 ●本体が変形している。 ●自動的に切れるはずなのに切れないときがある。 ●モーターの回転が止まったり、遅かったり、不規則なときがある。 ●いつもと違って温度が異常に高くなる。 ●その他の異常や故障がある。 	<p>ご使用中止</p> <p>故障や事故の防止のため、運転を停止し、差込プラグをコンセントから抜き、必ず販売店に点検をご依頼ください。なお、点検・修理に要する費用は、販売店にご相談ください。</p> <ul style="list-style-type: none"> ●左記症状がなくても、お買いあげ後5年程度たちましたら、安全のためや能力低下を防ぐため、点検をおすすめします。点検費用については販売店にご相談ください。
---	--	--

冷媒に関するご注意

	<p>この家庭用除湿機にはCO₂(温暖化ガス)136kgに相当するフロン類(HFC-134a)が封入されています。地球温暖化防止のため、修理・廃棄等にあたっては、冷媒フロン類の適切な処理が必要です。お住まいの地域の方法に従い廃棄してください。フロン類に関するお問い合わせは、お客様ご相談窓口までお願いします。</p>
---	---

お客様ご相談窓口のご案内

修理・使いかた・お手入れ・お買い物などのご相談・ご依頼、および万一、製品による事故が発生した場合は、お買いあげの販売店、または下記窓口にお問い合わせください。

ファクシミリ送信される場合は、製品の形名やお問い合わせ内容のご記入をお願いいたします。

※弊社では、確実なお客様対応のため、フリーダイヤル・ナビダイヤルサービスをご利用のお客様に「発信者番号通知」をお願いしています。発信者番号を非通知に設定されている場合は、番号の最初に「186」をつけておかけください。



いつでも便利なWebサービス【シャープオンラインサポート】

ご質問やお困りごとは、気軽にアクセス、しっかりアシスト！

シャープ お問い合わせ

<http://www.sharp.co.jp/support/>

スマートフォンや
携帯電話はこちらから



インターネットから修理のお申し込みや進捗確認も24時間サポート

シャープ 修理相談

<http://www.sharp.co.jp/support/repair.html>

スマートフォンや
携帯電話はこちらから



使用方法のご相談など【お客様相談室】おかけ間違いのないようご注意ください。

受付時間 (年末年始を除く) ●月曜～土曜：9:00～18:00 ●日曜・祝日：9:00～17:00

固定電話、PHSからは、フリーダイヤル

0120 - 078 - 178

携帯電話からは、ナビダイヤル

0570 - 550 - 449

■フリーダイヤル・ナビダイヤルがご利用いただけない場合は…

電話	FAX
050 - 3852 - 5405	06 - 6792 - 5993
〒581-8585 大阪府八尾市北亀井町3丁目1番72号	



修理のご相談など【修理相談センター】おかけ間違いのないようご注意ください。

受付時間 (年末年始を除く) ●月曜～土曜：9:00～20:00 ●日曜・祝日：9:00～17:00

固定電話、PHSからは、フリーダイヤル

0120 - 02 - 4649

携帯電話からは、ナビダイヤル

0570 - 550 - 447

■フリーダイヤル・ナビダイヤルがご利用いただけない場合は…

電話	FAX
050 - 3852 - 5520	06 - 6792 - 3221
〒581-8585 大阪府八尾市北亀井町3丁目1番72号	

■QRコードについて

スマートフォンやタブレット端末のバーコードリーダーで読み取ってください。(読み取れない場合は近傍に表記のアドレスを直接入力してください) 誘導されるサイトおよび動画の視聴は無料ですが、通信料金はお客様のご負担になります。QRコードは株式会社デンソーウェーブの登録商標です。

【ご相談窓口におけるお客様の個人情報の取り扱いについて】

シャープ株式会社および関係会社は、お客様の個人情報をご相談対応や修理対応などに利用させていただいております。個人情報は適切に管理し、修理業務等を委託する場合や正当な理由がある場合を除き、第三者に開示・提供いたしません。個人情報の開示・訂正、利用訂正等の請求その他お問い合わせは、シャープ株式会社個人情報ご相談窓口にご連絡ください。電話番号：[06-6792-8004 (受付時間：平日、9:00～12:00、13:00～17:00) ただし、祝日など弊社休業日を除く] 個人情報の取扱いの詳細については、<http://www.sharp.co.jp/privacy/index-j.html> をご参照ください。

●所在地・電話番号・受付時間などについては、変更になることがあります。(2017.08)

お問い合わせ先

お問い合わせの前にもう一度「よくあるご質問」(3ページ)、「こんなときは？」(19～21ページ)をご確認ください。

23ページに記載のお客様ご相談窓口よりお問い合わせください

Webもご活用ください。

シャープ お問い合わせ

<http://www.sharp.co.jp/support/>



Q&A情報 よくあるご質問

お問い合わせの多いご質問や、アドバイスなど



ビジュアルガイド

操作手順の動画や写真でのご案内など



故障診断ナビ

症状別での故障診断など

シャープ株式会社

本社 〒590-8522 大阪府堺市堺区匠町1番地
健康・環境システム事業本部 〒581-8585 大阪府八尾市北亀井町3丁目1番72号