

取扱説明書



除菌イオン

プラズマクラスターイオン®による空気浄化

形名

シー ブイ ティー シー エイチ

CV-T71CH

お買いあげいただき、まことにありがとうございます。この取扱説明書をよくお読みのうえ、正しくお使いください。

ご使用前に「安全上のご注意」を必ずお読みください。

この取扱説明書は、いつでも見ることが出来る所に必ず保存してください。



特長

- プラズマクラスターイオン®搭載
- TPOに合わせて手軽に使えるクール&ドライ運転
- スイングルーパー

この製品は業務用には使用しないでください。

エアコンと違い、部屋全体を冷房することはできません。閉め切った場所で使われた場合は、むしろ室温が上がります。

プラズマクラスターイオンおよびPlasmaclusterはシャープ株式会社の商標です。

もくじ

ページ

必ずお読みください

プラズマクラスターイオンの効果

2

はじめてお使いになるとき

3

知っておいていただきたいこと

3

・ドライ・クールを切り換えるには

安全上のご注意

4~5

安全使用に関する重要な内容です。

ご使用前に

各部のなまえとはたらき

6~7

・操作部

・正面

・背面

基本機能の紹介

8

プラズマクラスターイオン運転について

8

自動除湿運転

9

衣類乾燥運転(標準)

10

衣類乾燥運転(ヒート速乾/冬)

11

冷風運転

12

送風運転

13

切タイマー

14

風向切換

14

上手にお使いいただくために

15

・衣類乾燥運転の上手な使いかた

・移動するときのご注意

使いかた

排水のしかた

16

便利な機能

17

・オートオフ機能

・お知らせ音を消す

・プラズマクラスターイオンランプを消す

お手入れ

お手入れ

18~19

・フィルター

・排水タンク

・本体

・長期間ご使用にならないとき

困ったとき

保証とアフターサービス

20

お客様ご相談窓口のご案内

21

仕様

22

故障かな？

23

保証書

裏表紙

エコロジークラスでいきましょう。シャープ。



冷風・衣類乾燥 除湿機 CV-T71CH

この製品は、こんなところがエコロジークラス。

グリーン材料 人や地球環境に配慮されたものを、できる限り使用。

- オゾン層を破壊しない新冷媒HFC(R134a)を採用。
- すべての基板に無鉛はんだを使用。

プラズマクラスターイオンの効果



〔除菌イオン〕が、お部屋に浮遊している「カビ菌」を取り囲み、除去します。だからカビが繁殖するさいのカビ臭さを抑えることができます。

- 測定方法：プラズマクラスターイオン運転時の空中浮遊菌数を、エアースンプラーにて測定。
 - ・ 試験機関：(財)石川県予防医学協会
 - ・ 除菌方法：除菌イオンを空中に放出。
- 詳しくはインターネットでプラズマクラスターイオンの効果を紹介していますので、ご覧ください。
<http://www.sharp.co.jp/>

除菌イオンが浮遊カビ菌を除去するしくみ

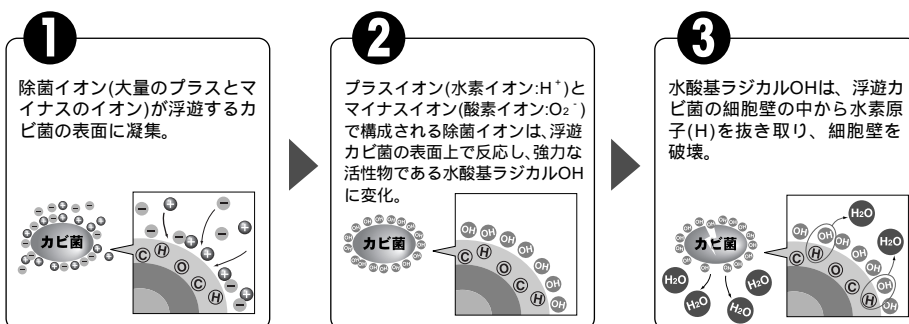

細胞壁を
破壊された
カビ菌は自滅!

はじめてお使いになるとき

排水タンクに水が残っている場合がありますが、工場での製品検査時の除湿水で、異常ではありません。

- 1 箱から製品を取り出し、包装材を取り除く。
包装箱と包装材は、製品保管用として保存してください。
排水タンク内のフロートに付いている青色の部品は、取りはずさないでください。
- 2 水平で丈夫な場所に置く。
製品がガタつく場所では、振動や運転音が大きくなります。
- 3 差込プラグをコンセントに差し込む。
電源は一般家庭用交流100Vです。

知っておいていただきたいこと

運転可能なお部屋の温度は、約5 ~ 40 です。

- 室温が約5 未満の場合は除湿した水の凍結防止のため、保護装置がはたらき圧縮機(コンプレッサー)の運転を停止します。
- 室温が約40 以上になると機械に無理がかかるため、保護装置がはたらき圧縮機の運転を停止します。
- 室温が約35 以上のときは、風量「弱」で運転中でも、圧縮機の温度を下げるため、風量が自動的に「強」になります。(風量切換ランプは「弱」のまま)

運転中は室温が上がります。(冷房暖房機能はありません)

「自動除湿」「衣類乾燥」「冷風」の場合、ルーバーや背面吹出口から暖かい風を吹き出す構造ですので、お部屋を閉め切ったまま長時間運転すると、室温が上がります。

除湿量は、お部屋の温度・湿度によって 湿度60%の場合 変わります。

温度が低くなる冬期の除湿量は、右図のように少なくなります。

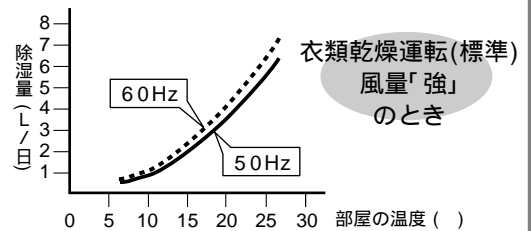

再運転は約3分後。

「自動除湿」「衣類乾燥」「冷風」停止後や、差込プラグを差し込んだ直後に運転入/切ボタンを押しても、機械保護のため、約3分間は圧縮機の運転はおこなわず、送風のみとなります。

霜取りについて

お部屋の温度が約19 以下になると、自動的に内部の霜取りをおこないます。

- 霜取り中は圧縮機が停止し、運転音が変わります。
- 霜取りは部屋の温度と湿度によっても異なりますが、約45分間に1回(約12分程度)です。(低温時は1回の霜取り時間が長くなります)

このため低温時には排水タンクに水が溜りにくいことがあります。故障ではありません。

ドライ・クールを切り換えるには

ドライ お部屋の湿気を取りたいときや、洗濯物を乾かしたいときなどに。

- ルーバー左側から冷たい風と、右側から暖かい風が同時に吹出します。
- 背面吹出口からもわずかに暖かい風が吹出します。

クール 冷風で涼みたいときなどに。

- ルーバー左側から冷たい風が吹出します。
- 背面吹出口からは、暖かい風が吹出します。

自動除湿運転時に、室温が約28 以下で湿度が約60%未満のとき、室温が約28 を超え湿度が約55%未満のとき、および送風運転時は、室温の風が吹出します。

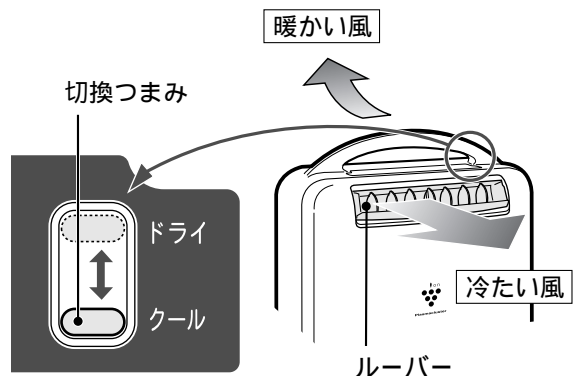

プラズマクラスターイオンの効果はじめてお使いになるときに知っておいていただきたいこと

安全上のご注意

この取扱説明書および商品には、安全にお使いいただくためにいろいろな表示をしています。その表示を無視して誤った取り扱いをすることによって生じる内容を、次のように区分しています。内容をよく理解してから本文をお読みになり、記載事項をお守りください。

- ⚠ 警告 人が死亡または重傷を負うおそれがある内容を示しています。
- ⚠ 注意 人がけがをしたり、財産に損害を受けるおそれがある内容を示しています。

図記号の意味



禁止

してはいけないことを表しています。



必ず実施

しなければならないことを表しています。



火気禁止

火気を近づけてはいけないことを表しています。



プラグを抜く

必ず差込プラグを、コンセントから抜くことを表しています。



分解禁止

分解や修理改造の禁止を表しています。



水ぬれ禁止

ぬらしてはいけないことを表しています。

警告



禁止

定格電圧(100V)以外で使わない。
表示以外の電圧で使うと、感電・火災の原因。

電源コードは途中で接続したり、延長コードの使用・他の電気器具とのタコ足配線をしない。
感電・発熱・火災の原因。

電源コードは傷付けたり、加工しない。
電源コードを傷付ける・無理に曲げる・引っ張る・ねじる・束ねる・加熱する・重いものを載せる・挟み込むなどすると、破損・感電・火災の原因。

差込プラグの抜き差しによる運転の停止をしない。
コンセントの差し込みがゆるいときなどは使用しない。
感電・火災の原因。

空気の吹出口や吸込口に、指や異物(ピン・針金・棒)などを入れない。
内部でファンが高速回転しているので、けがや、内部に触れて感電・故障の原因。

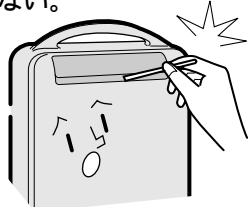

スプレー缶などを本体の近くに置かない。
また、引火性の危険物(ガソリン・シンナー)などの近くで使わない。
引火・爆発・火災の原因。

長時間冷風を体に直接当てたり、冷やし過ぎない。
体調不良・健康障害の原因。



火気禁止

発熱器具の近くに置かない。
樹脂部分が溶けて引火の原因。

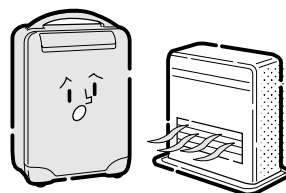

分解禁止

改造はしない。また修理技術者以外の人、絶対に分解したり、修理・改造をしない。
火災・感電・けがの原因。

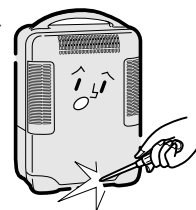

必ず実施

差込プラグは、ほこりが付着していないか確認し、がたつきのないように、刃の根元まで確実に差し込む。
差込プラグのほこりは、定期的に乾いた布で拭く。ほこりの付着や、不完全な接続は感電・火災の原因。

修理は、お買いあげの販売店または、お客様ご相談窓口にご相談を。
修理に不備があると、感電・火災・けがなどの原因。

定格15A(アンペア)以上のコンセントを使用する。
他の器具と併用すると、分岐コンセント部が異常発熱して発火の原因。



プラグを抜く

異常時(こげくさいなど)は運転を停止し、差込プラグを抜き、お買いあげの販売店または、お客様ご相談窓口にご相談を。
異常のまま運転を続けると、故障・感電・火災などの原因。

⚠ 注意

キャスターを引きずって、本体の方向を変えたり、移動しない。
また、畳や傷の付きやすい床・凹凸のある場所・毛足の長いじゅうたんなどでは持ち上げて移動する。床面や、じゅうたんの表面を傷付ける原因。 [15 ページ](#)

本体を倒したり、落としたりしない。
本体を倒した状態で保管・移動しない。
器具破損や漏水・漏電などの故障の原因。

押し入れ・家具のすき間など、狭い場所で閉めきって使わない。
風通しが悪くなり、発熱・発火の原因。

本体に、花瓶など水の入った容器を載せない。
本体内部に浸水して電気絶縁が劣化し、感電・漏電・火災の原因。

油・可燃性ガスの漏れるおそれのある場所へ設置しない。
万一漏れて本体の周囲に溜まると、発火の原因。

屋内専用です。直射日光の当たる場所・雨風の当たる場所で使わない。
過熱・感電・漏電・火災の原因。

美術品や学術資料などの保存、特殊用途には使わない。
保存品の品質低下の原因。

除湿水を飲料用・飼育用などに使わない。
健康を害するおそれあり。

製品の上に乗ったり、もたれたりしない。
製品の移動や転倒などにより、けがの原因。

製品からの風が、直接当たる所に燃焼器具を置かない。
燃焼器具の不完全燃焼の原因。

差込プラグは、電源コードを持って抜かない。
芯線の一部が断線して発熱・発火の原因。

吹出口や吸込口を布などでふさがない。
風通しが悪くなり、発熱・発火・故障の原因。

人のいる部屋で、長時間使わない。
「自動除湿」「衣類乾燥」「冷風」時には、熱が発生し、部屋の温度が上がり乾燥し、健康を害する原因。次のような方がお使いのときは、ご注意ください。
(乳幼児・お子様・お年寄り・自分で器具の操作ができない方)

テーブルの上など高い所で使わない。
本体が落下したとき、けがの原因。



水ぬれ禁止

水のかかりやすい場所や、風呂場などで使わない。
感電・漏電・火災の原因。

製品を水洗いしない。
感電の原因。



必ず実施

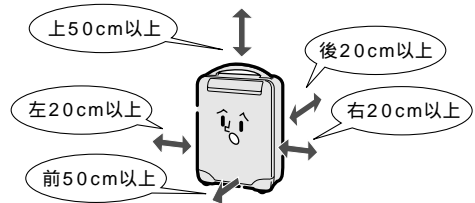

お手入れのときは、必ず運転入/切ボタンを「切」にし、差込プラグを抜く。
内部ファンの高速回転のためけがの原因。

本体の周囲は、下図寸法以上のすき間をあける。
風通しが悪くなり、発熱・発火・故障・保護装置の作動の原因。
左右どちらか一方は、開放空間にする。

移動時は必ず運転を停止し、排水タンクの水を捨てる。
内部の水が室内にこぼれて家財などを濡らしたり、感電・漏電・火災の原因。

水平で丈夫な場所を使う。
ご使用中に本体が倒れると内部の水が室内にこぼれて家財などを濡らす・感電・漏電・火災の原因。

同じ場所で長期間ご使用の場合は、製品下部や床の周辺などの汚れにご注意を。
製品を移動して床などもときどき清掃を。



プラグを抜く

長時間使わない場合は安全のため、差込プラグをコンセントから抜く。
感電・漏電・火災の原因。



ご注意

テレビ・ラジオや電波時計などから2m以上離す。
電波障害の原因。

使用場所について

次の所への設置はさけてください。

- 海浜地区など塩分の多い所。
- 温泉地など硫化ガスの多い所。
- 機械油の多い所。
- 水蒸気や油煙の多い所。



禁止

各部のなまえとはたらき

操作部

プラズマクラスターランプ [9～13 ページ](#)▶

「点灯」…… プラズマクラスターイオン運転をおこないます。
「消灯」…… プラズマクラスターイオン運転を停止します。

切タイマーランプ [14 ページ](#)▶

切タイマー時間を表示します。オートオフ機能の動作時には、「4」のランプが点滅します。

運転ランプ [9～13 ページ](#)▶

運転中に点灯します。

タンク満水ランプ [16 ページ](#)▶

排水タンクの水が満水になると点滅します。

運転入/切ボタン [9～13 ページ](#)▶

運転の「入」「切」をおこないます。

切タイマーボタン [14 ページ](#)▶

運転時間を2・4時間に設定できます。

プラズマクラスターボタン [9～13 ページ](#)▶

プラズマクラスターイオン運転の「入」「切」をおこないます。



正面

ルーバー [14 ページ](#)▶

(前面吹出口)

プラズマクラスターイオンランプ [8 ページ](#)▶

ハンドル [15 ページ](#)▶

排水タンク [16, 19 ページ](#)▶

タンクふた

フロート
青色の発泡スチロールが入っています。
取りはずさないでください。

水位窓

タンクとって

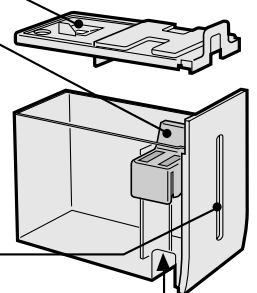

キャスター (4カ所)

左右に移動できます。



背面

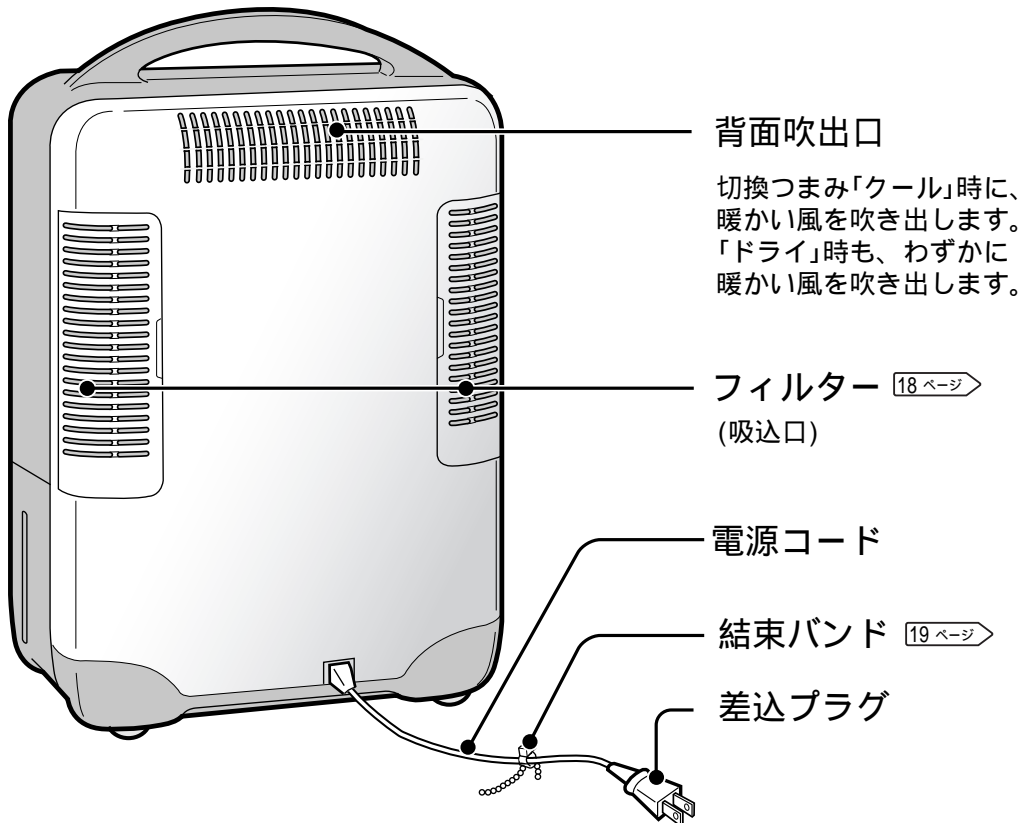

各部のなまえとはたらき (操作部・正面・背面)

基本機能の紹介

こんなとき	運転切換
<p>お部屋の湿気を取りたいとき</p> <p>お部屋をさわやかな湿度に保ちたいとき。</p> <ul style="list-style-type: none"> ●湿度センサーのはたらきにより、除湿とプラズマクラスターイオン運転を自動コントロールします。 <p>連続してお部屋などの湿度を下げたいとき。</p> <ul style="list-style-type: none"> ●畳やカーペットの乾燥に。 ●押し入れやクローゼットの乾燥に。(乾燥は押し入れやクローゼットを開けて) ●天井や壁・窓ガラスの結露防止に。 	<p>「自動除湿」 9 ページ</p> <p>「衣類乾燥」 「冷風」 10-12 ページ</p>
<p>洗濯物を清潔に乾かしたいとき</p>	<p>「衣類乾燥」(標準) 10 ページ</p>
<p>洗濯物を素早く清潔に乾かしたいとき(ヒーターON)</p>	<p>「衣類乾燥」(ヒート速乾/冬) 11 ページ</p>
<p>冷風がほしいとき</p> <p>キッチンでの調理中や、お風呂上がりの脱衣所や洗面所などで。</p> <p>エアコンと違い部屋全体を冷房することはできません。閉め切った場所で使われた場合は、むしろ室温が上がります。</p> <p>ワンポイント 冷風運転中にも除湿効果があります。</p>	<p>「冷風」 12 ページ</p>
<p>風だけがほしいとき</p> <p>扇風機やサーキュレーターとして使う。</p>	<p>「送風」 13 ページ</p>
<p>除湿せずにお部屋の空気を清潔にしたいとき</p> <p>プラズマクラスターイオン運転と送風だけの運転。</p>	

プラズマクラスターイオン運転について

プラズマクラスターイオンランプ

- プラズマクラスターイオン運転「入」を選んだ状態で、以下の条件のときは、自動的に高濃度運転()になります。

「自動」・「衣類乾燥」

湿度が約70%以上になると高濃度運転になります。ただし「衣類乾燥」運転時は運転開始後、15分間は湿度に関係なく高濃度運転をおこない、素早く除菌します。

高濃度運転中は、プラズマクラスターイオンランプがゆっくりと点滅します。運転開始後、1分間は風量により点滅しないことがあります。

湿度が高いときはカビ菌が活動しやすいため、プラズマクラスターイオンの発生量を増やし、よりカビ菌の活動を抑えます。

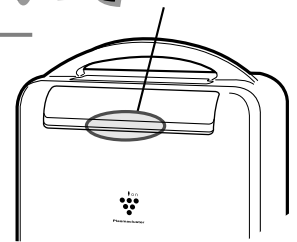

プラズマクラスターランプ

プラズマクラスターボタン

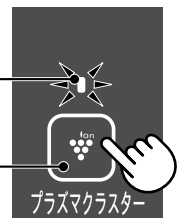

自動除湿運転

排水タンクは、必ず正しくセットしてください。

- 正しくセットされていないと、タンク満水ランプが点滅して、運転できません。

基本機能の紹介ノ
プラズマクラスターイオン運転について

センサーのはたらきにより、お部屋をさわやかな湿度に保ちます。

表示例

切換つまみ「ドライ」 自動除湿 風量「強」 プラズマクラスター「入」 シングルーバー「入」



ワンポイント

お部屋の温度・湿度によって除湿量は変わります。[3 ページ](#)
自動運転モードには、低温時(室温15℃以下)に除湿量を一部向上する機能を搭載しています。(風量ランプはそのままで、自動的に風量が増えます)

- 1 運転入/切ボタンを押す。
運転ランプが点灯し、運転が始まります。
- 2 切換つまみで「ドライ」を選ぶ。[3 ページ](#)
- 3 運転切換ボタンを押して、「自動除湿」を選ぶ。
- 4 風量切換ボタンを押して、「強」または「弱」を選ぶ。
- 5 プラズマクラスターボタンを押して、「入」または「切」を選ぶ。
「入」のときは、プラズマクラスターイオンランプが点灯します。
- 6 シングルーバーボタンを押して、「入」または「切」を選ぶ。
「入」のときは、ルーバーは自動で上下にスイングします。

自動除湿運転時には温湿度センサーのはたらきにより、下表の運転を自動でおこないます。

室温約28℃ 以下の場合	湿度	湿度約60%未満	湿度約60%以上・約70%未満	湿度約70%以上
	運転状態	送風運転	除湿運転	
プラズマクラスター 「入」のとき	プラズマクラスター	標準運転		高濃度運転
	プラズマクラスターイオンランプ	点灯		ゆっくり点滅

室温約28℃を 超える場合	湿度	湿度約55%未満	湿度約55%以上・約70%未満	湿度約70%以上
	運転状態	送風運転	除湿運転	
プラズマクラスター 「入」のとき	プラズマクラスター	標準運転		高濃度運転
	プラズマクラスターイオンランプ	点灯		ゆっくり点滅

- 停止するときは もう一度、運転入/切ボタンを押す。
すべてのランプが消灯し、運転が停止します。



- 切換つまみを操作するときは、本体が動かないように押さえながらおこなってください。
「自動除湿」「衣類乾燥」「冷風」時には熱を発生し、室温が上がります。
- プラズマクラスター「入」のとき、に前面吹出口から「チッチッチ」と音がすることがありますが、イオン発生素子の音で、故障ではありません。

自動除湿運転

衣類乾燥運転(標準)

衣類を清潔に乾燥します。

表示例

切換つまみ「ドライ」 衣類乾燥(標準) 風量「強」 プラズマクラスター「入」 スイングルーパー「入」



ワンポイント 衣類乾燥運転(標準)開始後15分間は、湿度に関係なくプラズマクラスターを高濃度で運転し、素早く除菌します。

- 1 運転入/切ボタンを押す。
運転ランプが点灯し、運転が始まります。
- 2 切換つまみで「ドライ」を選ぶ。 [3 ページ](#)
- 3 運転切換ボタンを押して、「衣類乾燥(標準)」を選ぶ。
- 4 風量切換ボタンを押して、「強」または「弱」を選ぶ。
- 5 プラズマクラスターボタンを押して、「入」または「切」を選ぶ。
「入」のときは、プラズマクラスターイオンランプが点灯します。
- 6 スイングルーパーボタンを押して、「入」または「切」を選ぶ。
「入」のときは、ルーバーは自動で上下にスイングします。

衣類乾燥運転時には湿度センサーのはたらきにより、下表の運転を自動でおこないます。

運転状態		湿度約70%未満	湿度約70%以上
		除湿運転	
プラズマクラスター 「入」のとき	プラズマクラスター	標準運転	高濃度運転
	プラズマクラスターイオンランプ	点灯	ゆっくり点滅

停止するときは

もう一度、運転入/切ボタンを押す。
すべてのランプが消灯し、運転が停止します。



メモ

- 運転停止後、電源コードを抜かずに再び運転をおこなうと、以前設定した運転モードで運転します。
- プラズマクラスター「入」のときに前面吹出口から「チッチッチ」と音がすることがありますが、イオン発生素子の音で、故障ではありません。
- 切換つまみを操作するときは、本体が動かないように押さえながらおこなってください。
- 「自動除湿」「衣類乾燥」「冷風」時には熱を発生し、室温が上がります。

衣類乾燥運転(ヒート速乾/冬)

ヒーターを併用して衣類を素早く乾燥します。

お急ぎの洗濯物や、室温の低いときにおすすめします。 衣類乾燥(標準)をお使いの場合より室温は高くなります。

表示例



ワンポイント

衣類乾燥運転(ヒート速乾/冬)開始後15分間は、湿度に関係なくプラズマクラスターを高濃度で運転し、素早く除菌します。

- ① 運転入/切ボタンを押す。
運転ランプが点灯し、運転が始まります。
- ② 切換つまみで「ドライ」を選ぶ。 [3 ページ](#)
「クール」で使われた場合は、衣類乾燥時間が長くなり、運転音も大きくなります。
- ③ 運転切換ボタンを押して、「衣類乾燥(ヒート速乾/冬)」を選ぶ。
- ④ 風量切換ボタンを押して、「強」または「弱」を選ぶ。
衣類乾燥運転(ヒート速乾/冬)時は、自動的に風量が強くなります。
- ⑤ プラズマクラスターボタンを押して、「入」または「切」を選ぶ。
「入」のときは、プラズマクラスターイオンランプが点灯します。
- ⑥ スイングルーバーボタンを押して、「入」または「切」を選ぶ。
「入」のときは、ルーバーは自動で上下にスイングします。

衣類乾燥運転時には湿度センサーのはたらきにより、下表の運転を自動でおこないます。

運転状態		湿度約70%未満	湿度約70%以上
		除湿運転	
プラズマクラスター「入」のとき	プラズマクラスター	標準運転	高濃度運転
	プラズマクラスターイオンランプ	点灯	ゆっくり点滅

停止するときは

もう一度、運転入/切ボタンを押す。
すべてのランプが消灯し、運転が停止します。
ただし、製品内部の温度を下げるため、約20秒間は、送風運転します。



メモ

- 運転停止後、電源コードを抜かずに再び運転をおこなうと、以前設定した運転モードで運転します。
- プラズマクラスター「入」のときに前面吹出口から「チッチッチ」と音がすることがありますが、イオン発生素子の音で、故障ではありません。
- 切換つまみを操作するときは、本体が動かないように押さえながらおこなってください。
- 「自動除湿」「衣類乾燥」「冷風」時には熱を発生し、室温が上がります。

冷風運転

- 冷風がほしいとき。
- 連続して除湿したいとき。

表示例

切換つまみ「クール」 冷風 風量「強」 プラズマクラスター「入」 スイングルーバー「入」



ワンポイント

冷風運転中にも除湿効果があります。

- 1** 運転入/切ボタンを押す。
運転ランプが点灯し、運転が始まります。
- 2** 切換つまみで「クール」を選ぶ。 [3 ページ](#)
「ドライ」を選ぶと冷たい風と暖かい風が、前から出ます。
- 3** 運転切換ボタンを押して、「冷風」を選ぶ。
- 4** 風量切換ボタンを押して、「強」または「弱」を選ぶ。
- 5** プラズマクラスターボタンを押して、「入」または「切」を選ぶ。
「入」のときは、プラズマクラスターイオンランプが点灯します。
- 6** スイングルーバーボタンを押して、「入」または「切」を選ぶ。
「入」のときは、ルーバーは自動で上下にスイングします。

冷風運転時には、室内湿度に関係なく連続で除湿運転をおこないます。
プラズマクラスター「入」のとき、プラズマクラスターは標準運転をおこないます。

停止するときは

もう一度、運転入/切ボタンを押す。
すべてのランプが消灯し、運転が停止します。



- 運転停止後、電源コードを抜かずに再び運転をおこなうと、以前設定した運転モードで運転します。
- プラズマクラスター「入」のときに前面吹出口から「チッチッチ」音がすることがありますが、イオン発生素子の音で、故障ではありません。
- 切換つまみを操作するときは、本体が動かないように押さえながらおこなってください。
- 「自動除湿」「衣類乾燥」「冷風」時には熱を発生し、室温が上がります。

送風運転

- 扇風機やサーキュレーターとして使いたいとき。
- 除湿せずにお部屋の空気を清潔にしたいとき。

{ プラズマクラスターイオンと }
送風みの運転

表示例

切換つまみ「クール」 送風 風量「強」 プラズマクラスター「入」 スイングルーバー「入」

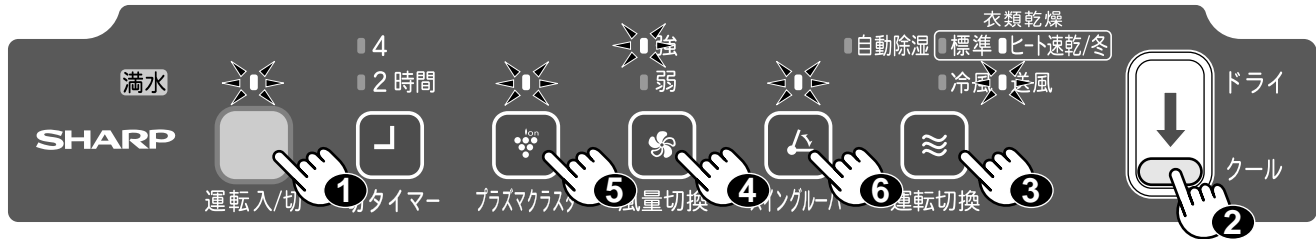

- 1 運転入/切ボタンを押す。
運転ランプが点灯し、運転が始まります。
- 2 切換つまみで「クール」を選ぶ。 [3 ページ](#)
- 3 運転切換ボタンを押して、「送風」を選ぶ。
- 4 風量切換ボタンを押して、「強」または「弱」を選ぶ。
- 5 プラズマクラスターボタンを押して、「入」または「切」を選ぶ。
「入」のときは、プラズマクラスターイオンランプが点灯します。
- 6 スイングルーバーボタンを押して、「入」または「切」を選ぶ。
「入」のときは、ルーバーは自動で上下にスイングします。

送風運転時には、プラズマクラスター「入」のとき、プラズマクラスターは標準運転をおこないます。

停止するときは

もう一度、運転入/切ボタンを押す。
すべてのランプが消灯し、運転が停止します。



メモ

- 運転停止後、電源コードを抜かずに再び運転をおこなうと、以前設定した運転モードで運転します。
- プラズマクラスター「入」のときに前面吹出口から「チッチッチ」と音がすることがありますが、イオン発生素子の音で、故障ではありません。

切タイマー

設定のしかた

① 運転ランプが点灯し、運転中であることを確認する。

② 切タイマーボタンを押す。
切タイマーの初期表示は設定時間が「2」(2時間後切)を表示します。

- 切タイマーランプは、切タイマーボタンを押すごとに右のように、順に切り換わり切タイマーの設定ができます。

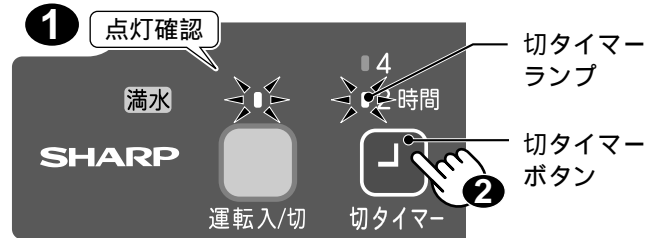

→ 2 → 4 → 消灯(取消) →

例 4時間後に運転を停止させたいとき ▶ 切タイマーの設定時間を「4」に設定します。

- 2時間が経過すると、設定した切タイマーランプの表示は「4」から「2」に切り換わります。
- 切タイマー動作中に再び切タイマーボタンを押すと、設定時間を変更できます。
- 切タイマー終了時(運転停止時)には、お知らせ音が鳴り、すべてのランプが消灯します。

切タイマーを取り消すときは 切タイマーボタンを押して、「消灯」します。



切タイマー動作後、電源コードを抜かずには再び運転をおこなうと、以前設定した運転モードで運転します。(切タイマーの設定は記憶されません)

メモ

風向切換

左右方向

シングルルーバーが停止中にタテルーバー右、および左をそれぞれ左右に動かして、風向きを変えます。

上下方向

シングルルーバーボタンを「入」にするルーバーが自動で上下にスイングします。(シングルルーバーランプが点灯します)

ルーバーをお好みの位置で止めるにはスイング中にルーバーが、お好みの位置にきたとき、シングルルーバーボタンを「切」にします。

タテルーバー左 タテルーバー右

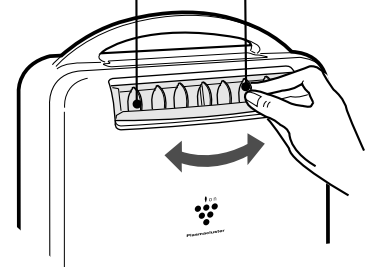

！ ご注意

- ルーバーを閉めた状態で運転をすると、本体表面に結露ができたり、保護装置がはたらき運転を停止することがあります。
- ルーバーを手で動かさないでください。(モーターに負荷がかかり、故障の原因)

上手にお使いいただくために



衣類乾燥運転の上手な使いかた

- 脱水した衣類などは、しっかりしわを伸ばして風通しよく干します。
- 吹出口からの風が当るように製品の方向を変えたり、衣類などの位置を変えると、より早く乾燥します。

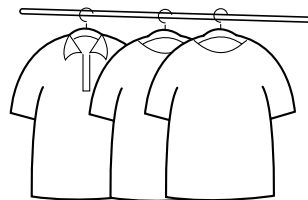

! ご注意

- 空気の吹出口を、直接衣類などでふさがないでください。(発熱・発火・故障の原因)
- 必ず脱水したものを干してください。(水が製品の上に落ちて感電・漏電・故障の原因)

吹出口と衣類の間は10cm以上離す

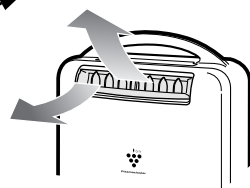

移動するときのご注意

1 排水タンクの水を捨てる。

16 ページ

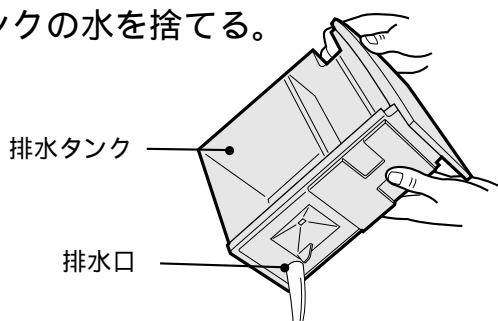

2 ハンドルを持って移動する。

キャスターに電源コードを挟まないよう注意してください。



! ご注意

畳や傷の付きやすい床・凹凸のある場所・毛足の長いじゅうたんなどでは、本体を持ち上げて移動してください。(床面やじゅうたんの表面を傷付ける原因)

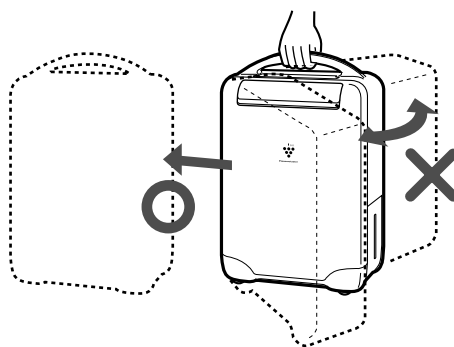

転倒時運転停止装置について

- 製品を傾けたり転倒したときに運転ランプが点滅し、自動的に運転を停止します。
- 再び運転するときは運転入/切ボタンを押して、運転ランプの点滅を消してから、再度運転ボタンを押します。
- 移動するとき、カラカラ音(転倒時運転停止装置の音)がすることがありますが異常ではありません。

排水のしかた

排水タンクを取り出すと、タンク満水ランプが点滅して運転を停止します。

排水タンクに約1.7リットルの除湿水が溜ると自動的に運転を停止します。操作部のタンク満水ランプが点滅してお知らせ音(約8秒間)でお知らせしますので、排水タンクの水を捨ててください。

1 排水タンクをまっすぐ取り出す。

- ① タンクとってを持って、本体が動かないように押さえながら、水をこぼさないように、静かに引き出します。

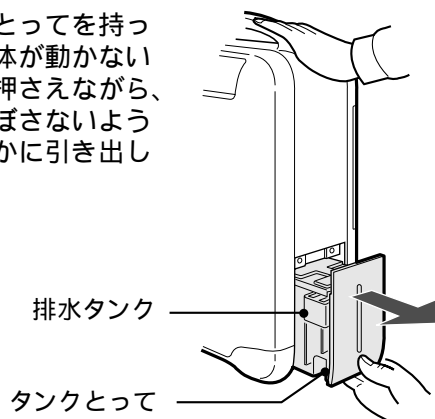

- ② 引き出したとき、タンクが傾かないように、底に手をそえます。

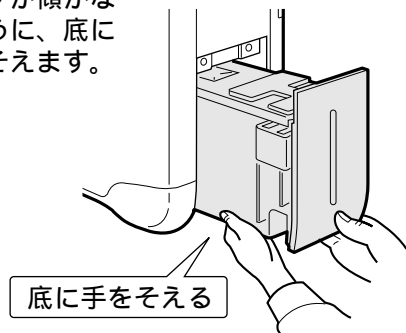

2 水を捨てる。

- ① 排水タンクは、「タンクとって」を持ち、両手で支えながら運びます。

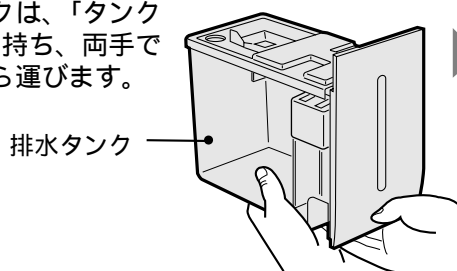

- ② 排水タンクを傾けて、排水口から水を抜きます。

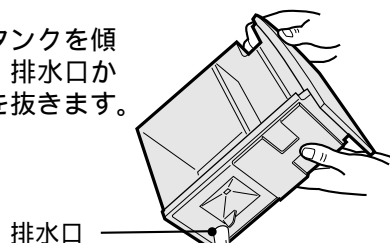

- 満水時は、重さが約2.3kgになります。持ち運びのときには、傾けたり落としたりしないよう、気を付けてください。

3 排水タンクを本体にセットする。

- 必ずフロートがはずれていないか、タンクふたが排水タンクの外周に確実にハマっているか、確認してください。
- 本体が動かないように押さえながら、排水タンクの「タンクとって」を持って、本体に確実に押し込みます。排水タンクを乱暴に押し込まないでください。(故障の原因)

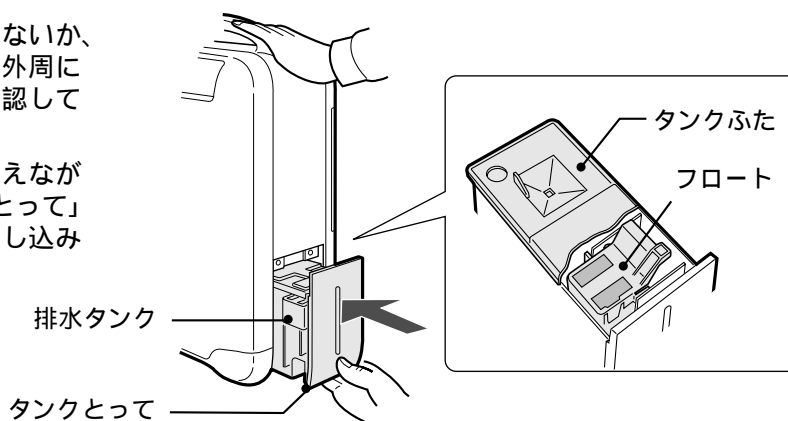

! ご注意

- 本体を移動するときは運転を停止して、必ず水を捨てる。(排水タンク内の水が振動で床などにこぼれ、家財などを濡らす原因)
- 排水タンクの内側を定期的(約1週間に1回程度)に掃除してください。(長く清掃しないと黒くなる原因)

便利な機能

オートオフ機能

表示例 排水タンクの満水検知後、オートオフ機能動作時での表示

オートオフ機能とは、運転切り忘れ防止のため、運転開始から12時間が経過すると運転モードにかかわらず、自動的に運転を停止させる機能です。オートオフ機能が動作すると、切タイマーランプの「4」が点滅して運転が停止します。

- 排水タンクが満水時で、かつオートオフ機能が動作した場合、運転ランプは消灯しタンク満水ランプと切タイマーランプの「4」が点滅して運転が停止します。

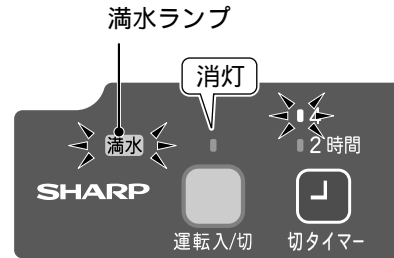

再運転したいときは

運転入/切ボタンを2回押す。
1回目で切タイマーランプの点滅が解除され、2回目で運転ランプが点灯して運転が開始します。
満水時は水を捨ててから再運転してください。



- オートオフ機能動作後、電源コードを抜かずに再び運転をおこなうと、以前設定した運転モードで運転します。

お知らせ音を消す

(満水「お知らせ音」および、切タイマー終了「お知らせ音」)

夜、おやすみ時に運転をされる場合など、「お知らせ音」が気になるときにおすすめします。

- 1 差込プラグを差し込みます。
- 2 運転停止中に「運転切換ボタン」と「切タイマーボタン」を3秒以上同時に押すと、設定音が2回鳴ります。
- 3 運転入/切ボタンを押し、排水タンクを取り出して、「お知らせ音」が鳴らなければ設定完了です。



プラズマクラスターイオンランプを消す

プラズマクラスターイオンランプ

夜、おやすみ時に運転をされる場合など、「プラズマクラスターイオンランプ」が気になるときにおすすめします。

- 1 差込プラグを差し込みます。
- 2 運転停止中に、「切タイマーボタン」と「シングルバーボタン」を、3秒以上同時に押すと、設定音が2回鳴ります。
- 3 運転入/切ボタンを押し、プラズマクラスターボタンを「入」にしてもプラズマクラスターイオンランプが点灯しなければ設定完了です。

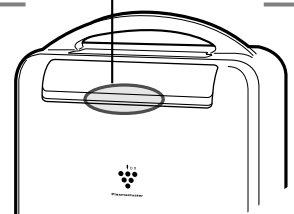

設定を元にもどしたい場合

それぞれの②の操作をもう一度おこなうと、設定解除音が1回鳴ります。または差込プラグをコンセントから抜き再度差し込むと、設定が解除されます。

排水のしかた

便利な機能

お手入れ

- 清潔で長くお使いいただくために、定期的にお手入れすることをおすすめします。

フィルター ▶ 2週間に1回程度

フィルターの目詰まりは、除湿能力の低下の原因や、電気代の無駄にもなります。
(フィルターを付けずに運転すると、本体内部にほこりが溜まり、故障の原因)

- 1 差込プラグをコンセントから抜く。**
安全のため必ず運転を停止し、差込プラグをコンセントから抜いてください。

- 2 フィルターを取りはずす。**
フィルターをつまみを持って、フィルターをはずします。
(2カ所)

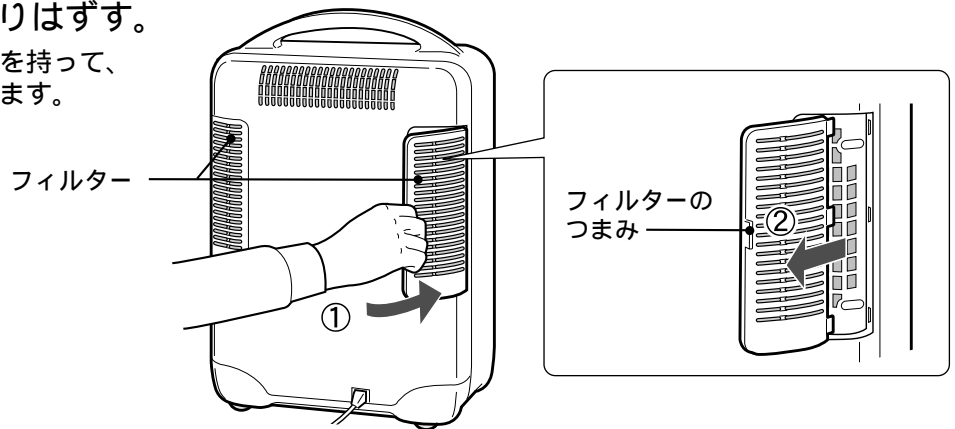

- 3 フィルターの汚れを取る。**
汚れは、水や中性洗剤(食器用洗剤)を薄めたぬるま湯で洗い流すか、掃除機で吸い取ります。
水洗いの場合は、日陰で十分に乾かしてください。

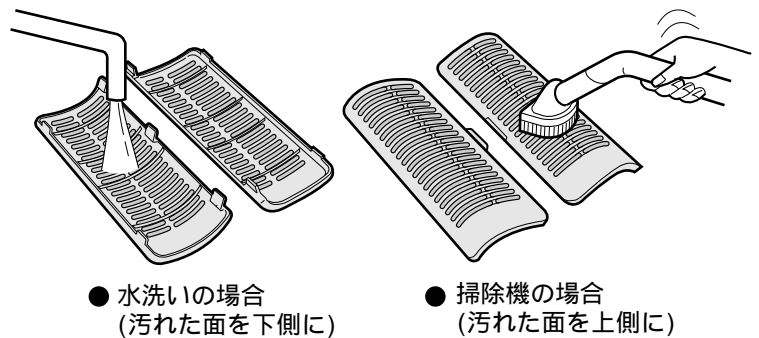

- 4 フィルターを元通りにセットする。**
 - ① フィルターの裏面に表示している、「右・左」の文字と、本体の「右・左」の文字を合わせます。
 - ② フィルター外側のツメを本体外側の穴に差し込みます。
 - ③ フィルターを、本体内側の穴に確実にハマり込むようセットします。

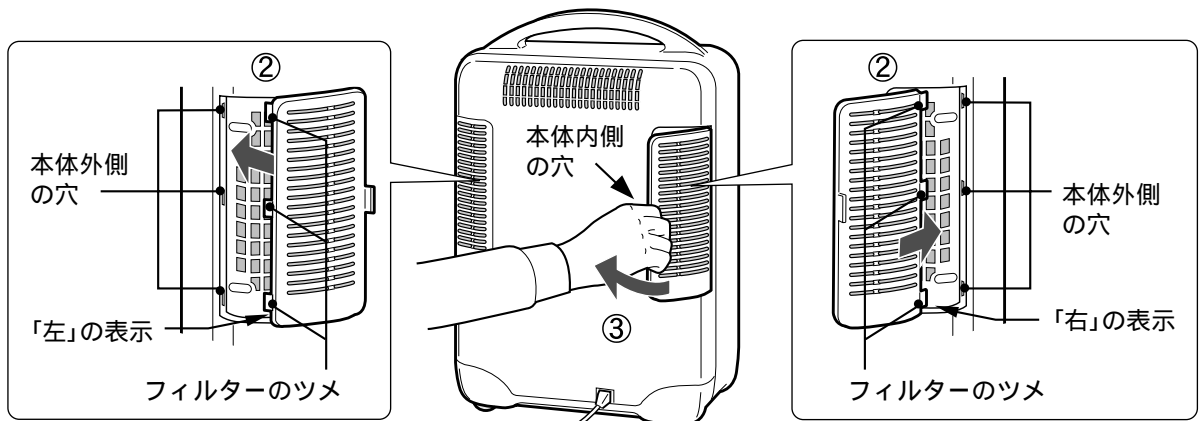

排水タンク ▶ 1週間に1回程度

1 タンクふたを取りはずす。
タンクふたは左または、右の角から反対側に向かって徐々にはずします。

2 排水タンク内外を洗う。
お手入れには、食器洗い用のスポンジなどが便利です。

3 排水タンクを柔らかい布で拭き、タンクふたを取り付ける。
●長期間お使いになると除湿水が黒くなり、排水タンクが汚れます。
そのときは、中性洗剤(食器用洗剤)を薄めたぬるま湯で洗い流します。
●タンクふた外周の溝をタンクに確実にはめ込みます。
(はめ込まないと止水弁の故障や水漏れの原因)

! ご注意

- フロートを傷めないよう注意してください。
- フロート内の青色の部品は取りはずさないでください。
- フロート内の水は十分に取り除いてください。
満水停止装置が正常にはたらきません。

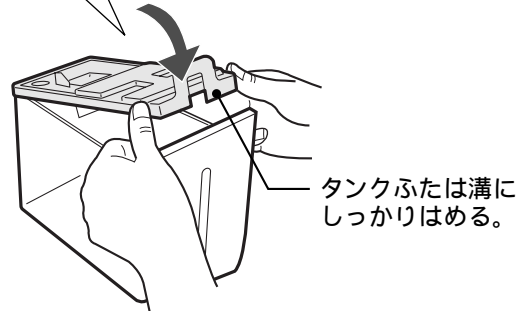
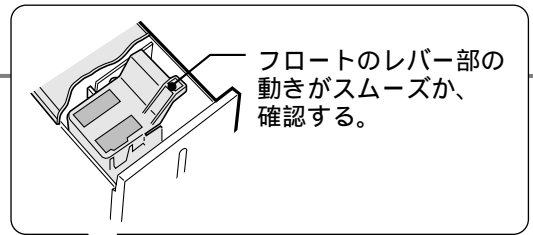

フロートがはずれたら

- ① フロートの軸を穴に入れ、
- ② 反対側の軸を穴に入れる。

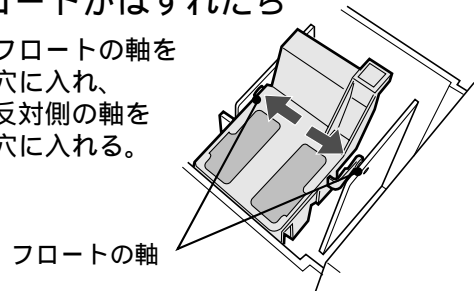

本体 ▶ 1カ月に1回程度

ぬるま湯(40℃以下)か洗剤を含ませた、柔らかい布で汚れを拭き取ります。

- 洗剤をお使いのときは、必ず水洗いした布をよく絞って洗剤を拭き取ります。
- 吸込口・吹出口も汚れやすいところです。忘れずにお手入れを。

! ご注意

- 本体に水がかかると絶縁が悪くなったり、さびたりします。
- 洗剤は中性洗剤(食器用洗剤)をお使いください。
- 次のようなものは使わない。プラスチックを傷めます。

シンナー・ベンジン・アルコール・石油・粉石けん・みがき粉・アルカリ性洗剤・熱湯・酸・たわしなど

- 化学ぞうきんをご使用のさいは、その注意書に従ってください。

長期間ご使用にならないとき

1 排水タンクに残っている水を完全に捨てる。 16 ページ
タンクふたをはずし、排水タンクの水を拭き取ります。

2 フィルターを掃除する。 18 ページ

3 電源コードを、付属の結束バンドでまとめる。

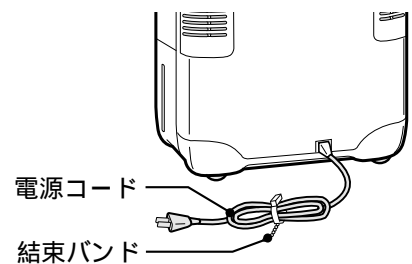

保管場所

本体を十分に乾燥させてからお買いあげのときの箱に入れるか、ほこりよけの簡単なカバーをかぶせ、直射日光の当たらない、風通しのよい場所に保管します。
カバーなしで保管すると、運転されたとき本体に侵入したほこりが吹き出すことがあります。

保証とアフターサービス

修理を依頼される時は **出張修理**

- 1 「故障かな?」(23ページ)を調べてください。
- 2 それでも異常があるときは使用をやめて、必ず差込プラグを抜いてください。
- 3 お買いあげの販売店に次のことをお知らせください。

- ・品名：冷風・衣類乾燥 除湿機
- ・形名：(保証書に記載の形名)
- ・お買いあげ日(年月日) ・故障の状態(具体的に)
- ・ご住所(付近の目印も合わせてお知らせください)
- ・お名前 ・電話番号 ・ご訪問希望日

保証書(一体)

- 保証期間...お買いあげの日から1年間です。ただし、次の部品のみ3年間です。

圧縮機・毛细管・冷却器・配管・放熱器(凝縮器)

保証期間中でも有料になることがありますので、保証書をよくお読みください。

保証期間中

- 修理に際しましては保証書をご提示ください。保証書の規定に従って販売店が修理させていただきます。

保証期間が過ぎているときは

- 修理すれば使用できる場合には、ご希望により有料で修理させていただきます。

補修用性能部品の保有期間

- 当社は冷風・衣類乾燥 除湿機の補修用性能部品の製品の製造打切後、8年保有しています。
- 補修用性能部品とは、その製品の機能を維持するために必要な部品です。

修理料金のしくみ

- 修理料金は、技術料・部品代・出張料などで構成されています。

技術料	故障した製品を正常に修復するための料金です。
部品代	修理に使用した部品代金です。
出張料	製品のある場所へ技術者を派遣する場合の料金です。

便利メモ

お客様へ ... お買いあげ日・販売店名を記入されると便利です。

お買いあげ日	販売店名
年 月 日	電話() -

転居されたり贈答品などで保証書記載の販売店にご相談できない場合は、以下のサービスをご利用ください。

不具合品の訪問引き取り・修理・お届けサービス 《修理品引き取りサービス》のご案内

修理品引き取りサービスとは、お持込みいただける商品を、電話で修理依頼をいただきますと、業務委託した宅配業者が、お客様のご都合の良い日時にご自宅まで訪問してお預かりし、弊社で修理完了後、ご自宅までお届けに伺うサービスです。

ご利用料金

運送費	保証期間内	無 料
	保証期間外	1,050円(税抜価格1,000円) および梱包資材費+代引き手数料

梱包料を含む往復料金(税込)
保証期間内でも有料となる場合があります。
詳しくは、保証書をご確認ください。

修理料金	保証期間内	無料(保証書記載の「保証規定」に準じます)
	保証期間外	有料(修理内容により異なります)

保証期間内でも有料となる場合があります。
詳しくは、保証書をご確認ください。

お申し込み 「修理相談センター」にお電話でお申し込みください。



0570-02-4649

- 受付時間 月曜～土曜：午前9時～午後6時
日曜/祝日：午前10時～午後5時

年末・年始・当社指定の休日および天災など、やむをえない状況の際は、臨時に休ませていただくことがありますので、あらかじめご了承ください。

- ナビダイヤルは全国一律料金でご利用いただけます。
・携帯電話・PHSからはナビダイヤルを一部ご利用いただけません。
下記的一般電話におかけください。
- ファクシミリを送信される方は、下記FAX受信専用番号をお願いします。

	東日本エリア	西日本エリア
一般電話	043-299-3863	06-6792-5511
専用FAX	043-299-3865	06-6792-3221

電話番号をお確かめのうえ、お間違えのないようにおかけください。

お引き取り

当社指定の宅配業者(ヤマト運輸)がお引き取りに伺います。

- お引き取り時間は、下記時間帯よりお選びいただくことができます。
AM/12時～14時/14時～16時/16時～18時/18時～21時
- お引き取り日はご依頼日の翌日以降となります。
- 18時～21時の時間帯は土・日・祝日は除きます。
- 交通事情などの理由により、ご指定の時間にお伺いできない場合がございます。
離島の場合は、船便などのスケジュールにより、ご訪問できる日時が変動します。
修理品は宅配業者が梱包箱を持参してお伺いし、梱包させていただきます。

修理・お届け

修理完了後、シャープエンジニアリング(株)よりご連絡いたします。

- ご連絡時にサービス料金(修理代金+利用料)と発送日をご連絡いたします。
- ヤマト運輸が修理完了品をお届けに伺います。
- サービス料金(修理代金+利用料)をヤマト運輸に現金でお支払いください。
離島の場合は、船便などのスケジュールにより、ご訪問できる日時が変動します。

お客様ご相談窓口のご案内

修理・お取扱い・お手入れについての「ご相談」ならびに「ご依頼」は、お買いあげの販売店へご連絡ください。

転居や贈答品などで、保証書記載の販売店にご相談できない場合は、下記窓口にご相談ください。

- 製品の故障や部品のご購入に関するご相談は..... **修理相談センター** へ
- 製品のお取扱い方法、その他ご不明な点は..... **お客様相談センター** へ

修理相談センター

- 修理相談センター（沖縄・奄美地区を除く）

■受付時間 *月曜～土曜：午前9時～午後6時 *日曜・祝日：午前10時～午後5時（年末年始を除く）



0570-02-4649

当ダイヤルは、全国どこからでも一律料金でご利用いただけます。
 (注)・PHS・IP電話からは、下記電話におかけください。

		東日本地区	西日本地区
●PHS / IP電話でのご利用は.....	(一般電話)	043-299-3863	06-6792-5511
●FAXを送信される場合は.....	(F A X)	043-299-3865	06-6792-3221

●沖縄・奄美地区については、下表の「那覇サービスセンター」にご連絡ください。

- ◎「持込修理」および「部品購入」のご相談 は、上記「修理相談センター」のほか、下記地区別窓口にて承っております。

■受付時間 *月曜～土曜：午前9時～午後5時30分（祝日など弊社休日を除く）
 [ただし、沖縄・奄美地区]は... *月曜～金曜：午前9時～午後5時30分（祝日など弊社休日を除く）

担当地区	拠点名	電話番号	郵便番号	所在地
北海道地区	札幌 サービスセンター	011-641-4685	〒063-0801	札幌市西区二十四軒1条7-3-17
東北地区	仙台 サービスセンター	022-288-9142	〒984-0002	仙台市若林区卸町東3-1-27
関東地区	さいたま サービスセンター	048-666-7987	〒331-0812	さいたま市北区宮原町2-107-2
	宇都宮 サービスセンター	028-637-1179	〒320-0833	宇都宮市不動前4-2-41
	東京 テクニカルセンター	03-5692-7765	〒114-0013	東京都北区東田端2-13-17
	多摩 サービスセンター	042-586-6059	〒191-0003	日野市日野台5-5-4
	千葉 サービスセンター	047-368-4766	〒270-2231	松戸市稔台295-1
東海地区	横浜 テクニカルセンター	045-753-4647	〒235-0036	横浜市磯子区中原1-2-23
	静岡 サービスセンター	0543-44-5781	〒424-0067	静岡市清水鳥坂1170-1
北陸地区	名古屋 サービスセンター	052-332-2623	〒454-8721	名古屋市中川区山王3-5-5
	金沢 サービスセンター	076-249-2434	〒921-8801	石川郡野々市町御経塚4-103
近畿地区	京都 サービスセンター	075-672-2378	〒601-8102	京都市南区上鳥羽菅田町48
	大阪 テクニカルセンター	06-6794-5611	〒547-8510	大阪市平野区加美南3-7-19
	阪神 サービスセンター	06-6422-0455	〒661-0981	兵庫県尼崎市猪名寺3-2-10
中国地区	広島 サービスセンター	082-874-8149	〒731-0113	広島市安佐南区西原2-13-4
四国地区	高松 サービスセンター	087-823-4901	〒760-0065	高松市朝日町6-2-8
九州地区	福岡 サービスセンター	092-572-4652	〒816-0081	福岡市博多区井相田2-12-1
沖縄・奄美地区	那覇 サービスセンター	098-861-0866	〒900-0002	那覇市曙2-10-1

お客様相談センター

●フリーダイヤルがご利用いただけない場合は...



0120-078-178

東日本 相談室	TEL 043-351-1821	FAX 043-299-8280	〒261-8520 千葉県千葉市美浜区中瀬1-9-2
西日本 相談室	TEL 06-6792-1582	FAX 06-6792-5993	〒581-8585 大阪府八尾市北亀井町3-1-72

■受付時間 *月曜～土曜：午前9時～午後6時 *日曜・祝日：午前10時～午後5時（年末年始を除く）

- FAX送信される場合は、お客様へのスムーズな対応のため、形名やお問い合わせ内容のご記入をお願いいたします。
- 所在地・電話番号などについては変更になることがありますので、その節はご容赦願います。 (0511)

仕 様

電 源 電 圧		100V		
電 源 周 波 数		50Hz	60Hz	
定 格 除 湿 能 力		L/日		
		6.3	7.1	
消費電力 (風量「強」)	室温27 湿度60%	W(電気代の目安)	190(約4.2円/h)	210(約4.6円/h)
			495(約10.9円/h)	525(約11.6円/h)
	室温30 湿度60%	W(電気代の目安)	200(約4.4円/h)	220(約4.8円/h)
			500(約11円/h)	540(約11.9円/h)
送風運転(風量「強」)		W	29W	40W
待 機 中		W	0.5	0.5
除湿可能面積の目安		m ² (畳)	13~26(8~16)	15~30(9~18)
		(木造住宅~コンクリート住宅)		
排 水 タ ン ク 容 量		L	約1.8で自動停止	
電 源 コ ー ド		m	有効長 約 1.8	
外 形 寸 法		mm	幅372×奥行235×高さ560	
質 量		kg	約12.1	

- 定格除湿能力は室温27、相対湿度60%を維持し続けたときの1日当りの除湿量です。
(切替つまみ「ドライ」・「衣類乾燥(標準)」・風量「強」のとき)
- 消費電力は最大値を表示しています。
- W(電気代の目安)下段は、衣類乾燥運転(ヒート速乾/冬)時の値を表示しています。
- 電気代の目安は、2006年3月現在の電力料金目安単価22円/kwh(税込)で計算した値です。
待機中とは、差込プラグをコンセントに差し込んだ状態です。
- 除湿可能面積の目安は、JEMA(日本電機工業会)規格に基づいた数値です。

付属品

- 取扱説明書(保証書付)

故障かな？

次のような場合は故障でないことがありますので、修理を依頼される前にもう一度お調べください。なお、「保証とアフターサービス」については [20ページ](#) をご覧ください。



こんな場合	調べるところ
<p>運転が停止する</p> <p>タンク満水ランプが点滅している</p> <p>運転ランプが点滅している</p>	<ul style="list-style-type: none"> ● 差込プラグがはずれていませんか。 ● 停電ではありませんか。 ● 排水タンクが正しく入っていますか。 ● 排水タンクが満水になっていませんか。 ● 転倒時運転停止装置がはたらいっていませんか。運転入/切ボタンを2回押して、再運転してください。 15ページ
<p>切タイマーランプ「4」が点滅している</p>	<ul style="list-style-type: none"> ● この商品には切り忘れ防止のため、オートオフ機能が付いており、機能が動作すると運転が停止し、切タイマーランプ「4」が点滅します。 17ページ
<p>除湿量が少ない (タンクに水が溜まらない)</p>	<ul style="list-style-type: none"> ● フィルターが目詰りしていませんか。 ● 吹出口や吸込口がふさがっていませんか。 ● お部屋の温度・湿度が低くありませんか。 ● 送風運転になっていませんか。 13ページ
<p>水がもれる</p>	<ul style="list-style-type: none"> ● 本体を傾けたり、倒したり、落としたりしていませんか。
<p>除湿運転でなかなか湿度が下がらない</p>	<ul style="list-style-type: none"> ● お部屋が広すぎませんか。 ● 窓や出入口の開閉が多くありませんか。 ● 石油ストーブなど、水蒸気が出るものを使っていませんか。 ● 送風運転になっていませんか。 13ページ
<p>室温が上がる</p>	<ul style="list-style-type: none"> ● この商品は、お部屋全体を冷やす冷房機能はありません。「自動除湿」「衣類乾燥」「冷風」時には、前面や背面吹出口から暖かい風を出す構造ですので、お部屋を閉め切ったまま長時間運転すると室温が上昇します。
<p>冷風が出ない</p>	<ul style="list-style-type: none"> ● 切換つまみの位置が「ドライ」になっていると、冷たい風と暖かい風がルーバーから出ます。 3ページ ● 「自動除湿」「衣類乾燥」「冷風」停止後や、差込プラグを差し込んだ直後約3分間は、機械保護のため送風のみとなります。 3ページ ● 「自動除湿」運転時、室温が約28℃以下で湿度約60%未満、室温が約28℃を超え湿度約55%未満になると送風のみとなります。 9ページ
<p>風量「弱」で運転中に「強」の風量が出る</p>	<ul style="list-style-type: none"> ● 室温が約35℃以上のときは、風量「弱」で運転中でも圧縮機の温度を下げるため、風量が自動的に「強」になります。 3ページ
<p>音がうるさい</p>	<ul style="list-style-type: none"> ● 除湿機の置きかたが悪く、がたついていませんか。 ● 床が不安定ではありませんか。 ● フィルターが目詰まりしていませんか。 ● 温度が低いときに圧縮機(コンプレッサー)の運転が始まると、数秒間音が大きくなることがあります。(温度条件により時間は変わります)
<p>製品から「チッチツ」と音がしたりしないときがある</p>	<ul style="list-style-type: none"> ● プラズマクラスターイオン発生時に出る音です。就寝時など気になるときは、製品との距離を離してご使用ください。 ● お部屋の湿度で音が大きくなったり、小さくなったり、またほとんど聞こえないときがありますが、プラズマクラスターイオンの効果は同じです。
<p>圧縮機(コンプレッサー)の始動時・停止時などに音がする「シュルシュル」「ゴーゴー」</p>	<ul style="list-style-type: none"> ● 冷媒(冷却液)の循環する音です。
<p>運転ランプと他のランプが同時に点滅し運転入/切ボタンを押しても運転しない</p>	<ul style="list-style-type: none"> ● お買いあげの販売店または、もよりのお客様ご相談窓口にご相談ください。

仕様/故障かな？

愛情点検



長期ご使用の場合は商品の点検を!

こんな症状はありませんか?

- 電源コードや差込プラグが異常に熱くなる。
- 電源コードに深いキズや変形がある。
- さわるとビリビリ電気を感じる。
- 焦げ臭いにおいがしたり、運転中に異常な振動がする。
- その他の異常や故障がある。

ご使用中止

- 故障や事故の防止のため、使用を中止し差込プラグをコンセントから抜き、必ず販売店に点検をご依頼ください。なお、点検・修理に要する費用は、販売店にご相談ください。

●製品についてのお問い合わせは...

お客様相談センター

 **0120-078-178**

フリーダイヤルがご利用いただけない場合は

東日本相談室 TEL 043-351-1821 FAX 043-299-8280

西日本相談室 TEL 06-6792-1582 FAX 06-6792-5993

《受付時間》月曜～土曜：午前9時～午後6時 日曜・祝日：午前10時～午後5時（年末年始を除く）

●修理のご相談は...

21ページ記載の「お客様ご相談窓口のご案内」をご参照ください。

●シャープホームページ

<http://www.sharp.co.jp/>

シャープ株式会社

本 社 〒545-8522 大阪市阿倍野区長池町22番22号
電化システム事業本部 〒581-8585 大阪府八尾市北亀井町3丁目1番72号