

取扱説明書

形名

エフ ユー エフ

FU-F51



高濃度
プラズマクラスター 7000 *1

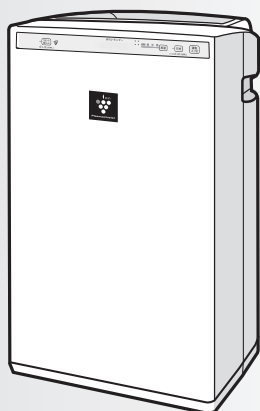

高濃度プラズマクラスター7000*1搭載

- ・自然界にあるのと同じイオン
- ・作用メカニズムも解明*2
- ・もちろん安全性も確認済み*3

*1 当技術マークの数字は、この商品を壁際に置いて、風量「強」運転時に高濃度プラズマクラスター7000適用床面積の部屋の中央付近(床から高さ1.2m)の地点で測定した空中に吹き出される1cm³当たりのイオン個数の目安です。

*2 ドイツアーヘン応用科学大学 アートマン教授
(ウイルス・カビ菌・菌)
広島大学大学院 先端物質科学研究科
(ダニのふん・死がいのアレレル物質)

*3 (株)LSIメディエンス



プラズマクラスターロゴおよび
プラズマクラスター、Plasmacluster は、
シャープ株式会社の登録商標です。

はじめに	安全上のご注意	2
	知っていただきたいこと	3
	● 設置について	
	● フィルター・センサーについて	
	各部のなまえ	4
ご使用前に	● フィルターの取り付け	5
	● 運転のしかた	6
使いかた	● 運転する	
	● スピード吸じん運転	
	● 花粉運転	7
	● プラズマクラスターイオン 入/切	
	● ランプ点灯/消灯	
お手入れ	8	
フィルターの交換	10	
必要なとき	こんなときは?	11
	保証とアフターサービス	13
	お客様ご相談窓口のご案内	14
	仕様/別売品	15

裏表紙

プラズマクラスター空気清浄機の効果については
ホームページからご確認ください

<http://www.sharp.co.jp/kuusei/>

お買いあげいただき、まことにありがとうございました。
この取扱説明書(保証書付)をよくお読みの上、正しくお使いください。
ご使用前に「安全上のご注意」を必ずお読みください。
この取扱説明書(保証書付)は、いつでも見ることができる所に必ず保存してください。

製品登録のご案内

〈SHARP i CLUB〉に製品登録
いただくと、消耗品(フィルター
など)や製品に関するサポート情
報などをご覧いただけます。
(登録無料)



<https://iclub.sharp.co.jp/fkcl/>

この製品は業務用には使用しないでください。

安全上のご注意

ページ)の数字は、主な説明のあるページを示しています。

必ずお守りください

人への危害、財産への損害を防ぐため、お守りいただくことを説明しています。

■誤った使いかたで生じる内容を次のように区分して、説明しています。

 **警告** 「死亡または重傷を負うおそれがある」内容。

 **注意** 「軽傷を負う、または財産に損害を受けるおそれがある」内容。

■お守りいただく内容の種類を次の図記号で説明しています。

 してはいけないこと。

 しなければならないこと。

 **警告** 火災や感電、大けがを防ぐ

 **注意** 漏電やけがを防ぎ、財産などを守る

-  ●交流100V以外では使わない
日本以外では使わない
(火災・感電の原因)
- 電源コードを傷つける・加工する・無理に曲げる・引っ張る・ねじる・束ねる・高温部に近づけるなどしない
(電源コードが破損し、火災・感電の原因)
- 重いものを載せたり挟み込ませない
(電源コードが破損し、火災・感電の原因)
- 電源コードや、差込プラグが傷んだり、コンセントの差し込みがゆるいときは、使わない
(火災・感電・ショートの原因)
- ぬれた手で抜き差ししない
(感電の原因)
- 改造はしない。また、修理技術者以外は、分解・修理をしない
(火災・感電・けがの原因)
修理はお買いあげの販売店、または「シャープお客様ご相談窓口」にご相談を。
- お茶や水などをこぼさない
水につけたり、水をかけたりしない。
本体に直接水を入れない
(本体内部に水が入り、感電・ショート・発火の原因)
- 幼児の手の届く範囲では使用しない
(感電・けがの原因)

-  ●異常時(こげくさいニオイなど)は、**運転を停止して差込プラグを抜く**
(火災・感電・けがの原因)
すぐに差込プラグを抜いて、お買いあげの販売店、または「シャープお客様ご相談窓口」にご相談を。(14ページ)
- 差込プラグのホコリは定期的にとる
(ホコリがたまると、湿気などで絶縁不良になり火災・感電の原因)

-  ●お手入れ・点検・移動時には必ず**運転を停止し、差込プラグを抜く**
(感電やけがの原因)

-  ●可燃性のものや火のついたたばこ・線香などを吸込口に近付けない
(発火の原因)
- ベンジン、シンナーで拭いたり殺虫剤をかけない(ひび割れ・感電・火災の原因)
- 室内くんじょうタイプ(発煙型)の殺虫剤使用時は**運転しない**
機械内部に薬剤成分が蓄積し、その後吹出口から放出されて、健康に良くないことがあります。殺虫剤の使用後は、十分に換気してから、運転してください。
- 本体の上に乗る・寄りかかるなどしない
(転倒によるけがや、故障の原因)
- 美術品や学術資料などの保存、業務用などの特殊用途には**使わない**
(保存品の品質低下の原因)
- 浴室など、湿気が多い場所・水のかかる場所では**使わない**
(火災・感電・故障の原因)
- 吹出口や吸込口に、指や棒などを入れない
(感電・故障の原因)
- 本体を傾けたり、不安定な場所や高い所に置かない
(転倒によるけが・故障の原因)

-  ●**燃焼器具と一緒に運転するときは、こまめに窓を開け、換気をする**
当製品は、一酸化炭素などの有害物質を除去するものではありません。
(換気が不十分の場合、酸素不足による窒息の原因)
- フィルターは取り付けて運転する**
(清浄効果が得られない。また、故障の原因)

-  ●電源コードは必ず**差込プラグを持って抜く**
(火災・感電・ショートの原因)
- 長期間使わないときは、必ず差込プラグをコンセントから抜く**
(絶縁劣化による感電・漏電火災の原因)

知っていただきたいこと

設置について

本体を最適な場所に設置してください

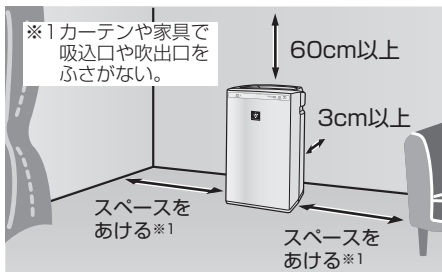





壁に3cmまで近づけた状態で使用しても、集じん能力は変わりませんが、周辺の壁や床が汚れるおそれがありますので、できるだけ離してください。

- 約0～35℃のお部屋で使用する
結露によるフィルター寿命の低下や故障の原因。
 - 加湿機などから発生する水蒸気が当たるところでは使わない。また、直接水蒸気を吸い込ませない フィルター寿命の低下や、故障の原因
 - 直射日光の当たる場所から離す 変形、変質、変色の原因。
 - エアコン、暖房器具の風の当たる場所や窓の近くに置かない 変形、変質、変色やセンサーの誤作動の原因。
 - 丈夫な場所に置く 床の凹みや傷の原因。
 - 本体周辺の壁や家具が汚れる場合は壁から十分に離して使用する
 - 同じ場所で長時間ご使用の場合は、製品下部の床や周辺の壁などの汚れに注意する ときどき製品を移動し、床なども清掃する。
 - テレビやラジオにノイズが入ったり電波時計が正しく時刻表示しないときは、テレビ、ラジオ、電波時計などからできるだけ離してください
 - 本体の近くでは、フッ素樹脂やシリコンを配合した化粧品など※2は使わない
本体内部にフッ素樹脂やシリコンが付着し、プラズマクラスターイオンが発生しなくなることがあります。
- ※2 ヘアケア商品(枝毛コート液・ヘアームース・ヘアトリートメントなど)・化粧品・制汗剤・静電気防止剤・防水スプレー・つや出し剤・ガラスクリーナー・化学ぞうきん・ワックスなど

安全上のご注意／知っていただきたいこと

フィルター／センサーについて

フィルター	取れるもの	取れないもの
 <p>脱臭フィルター (洗える脱臭フィルター)</p>	<ul style="list-style-type: none"> ・タバコの煙(ニオイ) ・トイレのニオイ ・生ゴミのニオイ ・ペットのニオイ 	<ul style="list-style-type: none"> ・有害なガス成分 (タバコの一酸化炭素など) ・常時発生し続けるニオイ成分 (ホルムアルデヒドなどの建材臭・ペット自体のニオイなど)
 <p>集じんフィルター</p>	<ul style="list-style-type: none"> ・花粉やアレレル物質(ダニのふん・死がい) ・カビ菌 ・ホコリやチリ ・タバコの煙(粒子) ・ペットの毛 	

センサー	感知するもの
 <p>ニオイセンサー</p>	<ul style="list-style-type: none"> ・タバコや線香のニオイ ・化粧品 ・アルコール ・スプレー類など
 <p>ホコリセンサー</p>	<ul style="list-style-type: none"> ・ハウスダスト (ホコリ、ダニのふん・死がい、カビの胞子、花粉) ・タバコの煙など

ご注意

- 強いニオイ(タバコや焼肉など)があるときにお使いになると、数週間から数ヶ月でフィルターからニオイが発生することがあります。このようなときは「脱臭フィルター」を洗浄してください。それでも、ニオイが取れないときは「集じんフィルター」を交換してください。
- ニオイはホコリに比べて、除去するのに時間がかかります。

各部のなまえ

本体 / 操作部

操作部

スピード吸じんボタン/ランプ(黄緑)
(プラズマクラスターイオン入/切
ボタン兼用) 6, 7 ページ

花粉ボタン/ランプ(黄緑) 7 ページ
(ランプ点灯/消灯ボタン兼用)

風量ボタン/
ランプ(黄緑) 6 ページ

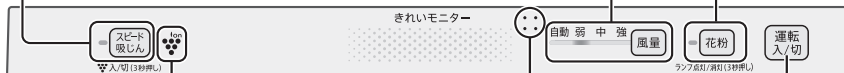

プラズマクラスターイオン
ランプ(青) 7 ページ

ニオイセンサー
3 ページ

運転入/切ボタン
6 ページ

きれいモニター

お部屋の空気の汚れを
色でお知らせ。

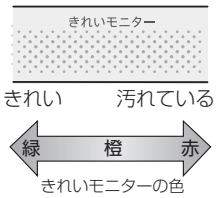

前面

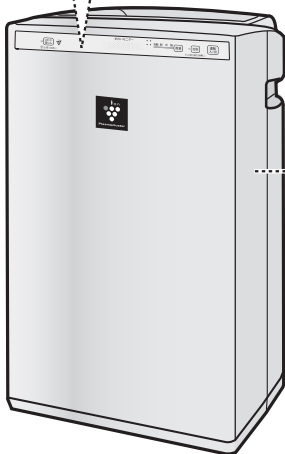

本体

背面

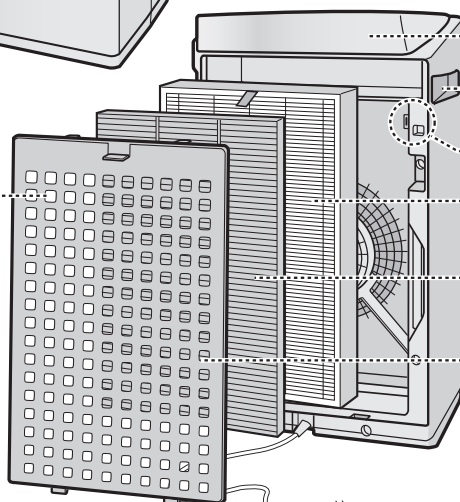

吹出口

取っ手(左右2カ所)

ホコリセンサー 3 ページ

集じんフィルター
(HEPAフィルター) 8, 10 ページ

脱臭フィルター
(洗える脱臭フィルター) 8, 10 ページ

後ろパネル
(プレフィルター)

電源コード

差込プラグ

吸込口

吹出口や吸込口を
ふさがないでくだ
さい。

印刷物付属品

- 取扱説明書(保証書付) (1部)

※当商品は日本国内向けであり、日本語以外の説明書はありません。

This model is designed exclusively for Japan, with manuals in Japanese only.

ご使用前に

差込プラグをコンセントに
差し込む前におこなってね!



フィルターの取り付け

1

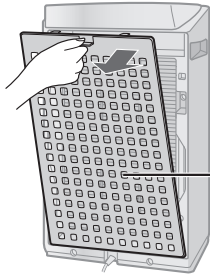

後ろパネル

後ろパネルを
はずし、
フィルターを
取り出す

- 本体の中にフィルター
(2種類)が入っています。

2

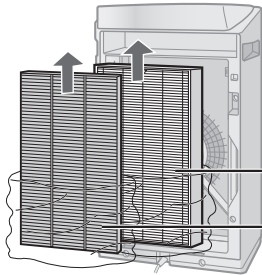

集じんフィルター

脱臭フィルター

フィルター(2種類)を
ポリ袋から取り出す

- 集じんフィルターは絶対に
水洗いしないでください。
(フィルターの機能を失い
ます)

3

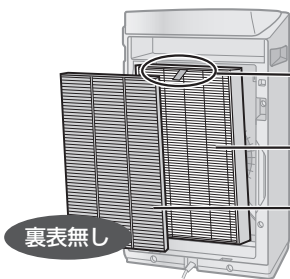

集じん
フィルター

脱臭
フィルター

集じんフィルター・
脱臭フィルターの
順に取り付ける

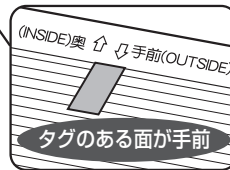

- 集じんフィルター(厚みのある方)はタグのある面を手前に取り付けてください。裏表を逆に取り付けると、清浄効果が得られません。
- 集じんフィルターのタグを脱臭フィルターの手前まで引き出しておく、取りはずしの際に便利です。

タグ 集じんフィルター



脱臭フィルター

4

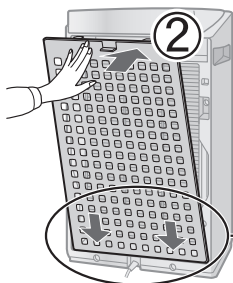

後ろパネルを
取り付ける

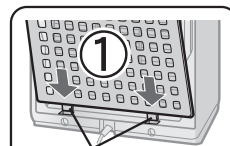

下側ツメ
(左右2カ所)

運転のしかた

運転する



1



- 差込プラグをコンセントに差して初めて運転したときは、風量「自動」、プラズマクラスターイオン「入」で運転します。
- 2回目からは、前回と同じ設定で運転します。

2



押すたびに風量が切り換わります。



自動…お部屋の空気の汚れに応じて、風量が自動で切り換わります。

弱・中・強…お好みの風量で連続運転します。

停止



スピード吸じん運転

室内の空気の汚れを素早くキレイにしたいときに

- 室内に入り込む細かいホコリを素早く除去したいとき
- 帰宅時の花粉対策
- 掃除機をかけるとき・かけた後
- 洗たく物を取り込むとき
- 生活臭を素早く除去したいとき
- 料理後や部屋干し時のニオイ対策

運転



- 約10分間、最大風量でプラズマクラスターイオンを放出し、静電気を抑えながら集じんします。その後50分間は、強めの風量で運転します。
- 運転停止中にボタンを押して運転を開始することができます。スピード吸じん運転終了後は停止前の運転を継続します。
- 60分以内でも、風量ボタン・花粉ボタンで風量を切り換えたり、運転入/切ボタンで停止することができます。

ご注意

- プラズマクラスターイオンを「切」に設定すると、プラズマクラスターイオンは放出されませんが、ホコリやニオイは除去します。

花粉運転

花粉を素早く取り除きたいときに

運
転

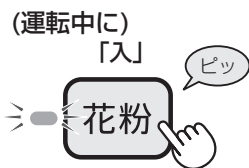

- ホコリセンサーの感度を高めに設定して、花粉やホコリなどを素早く検知し、風量を自動で切り換えて運転します。
(風量は「自動」より強めです)
- 花粉運転をやめたいときは、風量ボタンやスピード吸じんボタンでお好みの運転モードに切り換えるか、運転入/切ボタンで停止してください。

プラズマクラスターイオン(ion) 入/切

プラズマクラスターイオンの入/切を設定したいときに

入
切

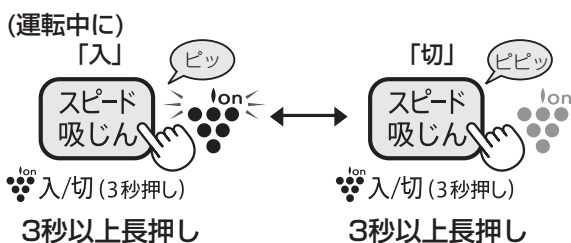

- 「切」のときは、プラズマクラスターイオンの放出を停止します。
(プラズマクラスターイオンランプが消灯します)

ランプ点灯/消灯

きれいモニターやプラズマクラスターイオンランプがまぶしいときに

点
灯
消
灯

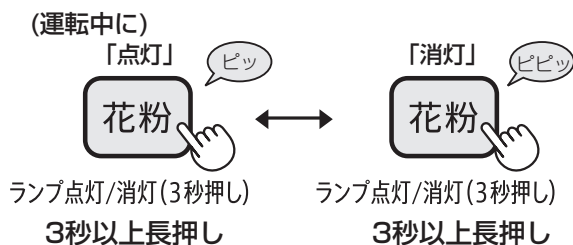

- きれいモニター、プラズマクラスターイオンランプが消灯します。

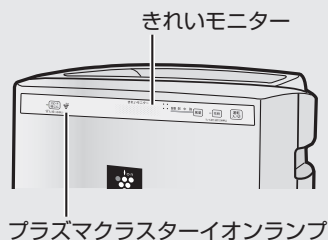

● 注意 「消灯」に設定している場合に運転を停止し、運転を再開したときは、点灯します。

運
転
の
し
か
た

お手入れ

本体 / センサー / 集じんフィルター / 脱臭フィルター / 後ろパネル

ニオイが取れにくくなったと感じたときは、すぐにお手入れしてください。使用環境によってお手入れ時期に差

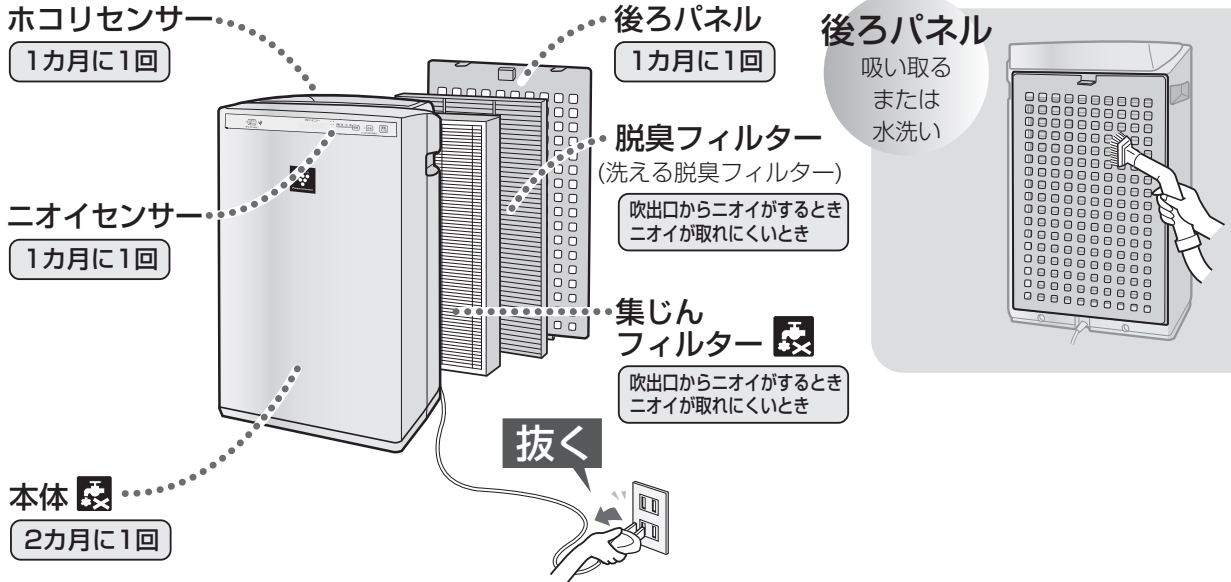

集じんフィルター

軽く吸い取る
(タグのある面のみ)

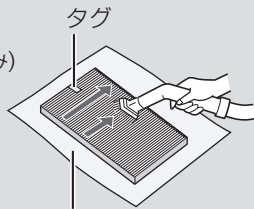

新聞紙などを下に敷くと周りが汚れません。



水洗いはできません。

ホコリを掃除機で吸い取る

- **お手入れするのはタグのある面だけです。**
反対側の面は絶対に掃除しないでください。(フィルターの性能を失います)
- フィルターを傷めるので、力を加えずにください。

脱臭フィルター

水洗い

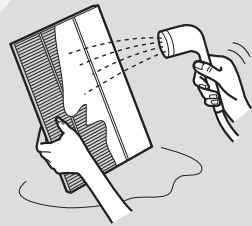

ニオイセンサー ホコリセンサー

吸い取る

ホコリを掃除機で吸い取る

ニオイセンサー

ホコリセンサー

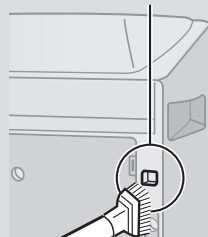
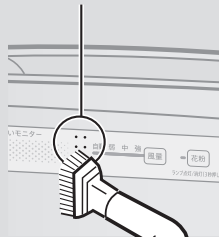

本体

ふき取る



警告



お手入れ時は、必ず運転を停止し、差込プラグを抜く

プラグを抜く

【感電やけがの原因】

が出来ます。

ホコリを掃除機で吸い取る

- 力を加えすぎないでください。

汚れがひどいとき

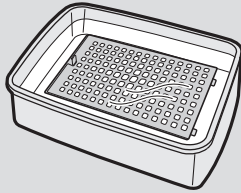

つけ置き時間の目安
：約10分間

台所用合成洗剤を溶かした水で、つけ置き洗いをする。

▶ 洗剤が残らないよう十分にすすぐ。

▶ 陰干しをする。

ウーロン茶に含まれるカテキンや香りのはたらきが効果を発揮！



お手入れ

汚れを水で洗い流す

- 力を加えすぎないでください。

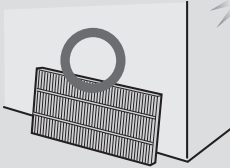

よこ置き

乾燥時間の目安
：約6時間



陰干しする

- 十分に乾かしてください。乾燥が不十分な場合、ニオイが残ることがあります。

ニオイが取れにくいとき

ウーロン茶でつけ置き洗いをする。

▶ 十分にすすぎ、陰干しをする。

つけ置き時間の目安
：約10分間

表面を柔らかい布でふく



水洗いはできません。

汚れがひどいとき

水または、ぬるま湯(40℃以下)を含ませた布でふく。

次のものは使わないでください。

(表面を傷めたり、内部(精密部)に液が浸透したりすると、故障の原因)



シンナー
ベンゼン
アルコール



オープンクリーナー
クレンザー
漂白剤



柑橘類由来成分
含有洗剤
(リモンネンなど)



住宅・家具用
合成洗剤
(アルカリ性)



スプレー式洗剤
金属タワシ



警告



交換時は、必ず運転を停止し、
差込プラグを抜く
プラグを抜く

【感電やけがの原因】

フィルターの交換

ホームページからご購入いただけます。 <http://www.sharp.co.jp/kuusei/filter/>

集じんフィルター 約10年に1回※

形名：FZ-A51HF

水洗いできません。定期的に変換してください。
(別売品に同梱の取扱説明書に従い、交換してください)

使用環境によっては、数週間から数カ月でフィルターからニオイが発生し、フィルター交換が必要となる場合があります。

※1日にタバコの煙5本相当の粉塵を吸った場合、集じん能力が初期の50%になるまでの時間を目安としています。(「日本電機工業会規格(JEM1467)」による)1日にタバコの煙10本相当を吸った場合は約5年が目安です。

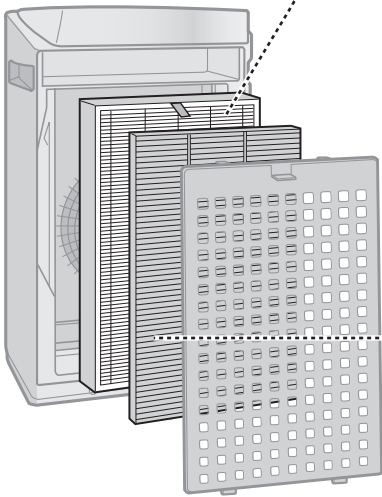

脱臭フィルター 交換不要

脱臭フィルターは定期的にお手入れしていただければ交換不要ですが、別売品(有料)と交換することもできます。(15ページ)

ご注意

- 汚れが周囲に付着しないように、新聞紙などを敷いてください。
- 古い集じんフィルターは、お住まいの地域のごみ分別方法に従い廃棄してください。
 - ・ 集じんフィルターの材質
ポリプロピレン・ポリエチレン
- 集じんフィルターは消耗品ですので、保証期間中でも「有料」とさせていただきます。

こんなときは？

修理依頼やお問い合わせの前に、もう一度お調べください。



こんなとき	確認してください	参照ページ
きれいなモニターが変わらない。	<ul style="list-style-type: none"> ● 運転開始後しばらくは、センサーの感度が安定せず、きれいなモニターの色が変わらないことがあります。 ● 緑から変わらない場合、空気の良い状態が続いています。 ⇒ ニオイセンサーにタバコの煙などを吹きかけたり、ホコリセンサーの近くでタオルをはいたりして、きれいなモニターの色が変われば正常です。 ● 室内に強いニオイがある状態で差込プラグをコンセントに差し込み、運転を開始すると、ニオイセンサーの感度がにぶくなる場合があります。 ⇒ 風量「強」または「中」で数時間～1日運転してください。 ⇒ 差込プラグをコンセントから抜き、室内を換気した後、再びコンセントに差し込み、運転してください。 ● 汚れを検知しにくい場所に設置していたり、ニオイセンサー・ホコリセンサーが汚れていませんか？ ⇒ 本体を移動させたり、センサーをお手入れしてください。 	— — — 8,9
きれいなモニターが赤になったまま緑に戻らない。	<ul style="list-style-type: none"> ● お部屋の窓やドアが開いていませんか？ 外部の空気が入ってくる場合、きれいなモニターが緑に変わるのに時間がかかることがあります。 ● ニオイセンサー・ホコリセンサーが汚れていませんか？ ⇒ センサーをお手入れください。 	— 8,9
きれいなモニターがたびたび切り換わる。	<ul style="list-style-type: none"> ● ドアの開閉による風に反応することがあります。 	—
本体の表示がまぶしい。	<ul style="list-style-type: none"> ● きれいなモニター・プラズマクラスターイオンランプを消灯することができます。 ⇒ 花粉ボタンを3秒以上押ししてください。再び、点灯させたいときは、もう1度3秒以上押ししてください。 	7
プラズマクラスターイオンランプが点灯しない。	<ul style="list-style-type: none"> ● ランプが「消灯」に設定されていませんか？ ⇒ 花粉ボタンを3秒以上長押しして、ランプを「点灯」に設定してください。 ● プラズマクラスターイオンを「切」にしていますか？ ⇒ スピード吸じんボタンを3秒以上長押しして、プラズマクラスターイオン「入」に設定してください。 	7 7
きれいなモニターが点灯しない。	<ul style="list-style-type: none"> ● ランプが「消灯」に設定されていませんか？ ⇒ 花粉ボタンを3秒以上長押しして、ランプを「点灯」に設定してください。 	7
「弱」が点滅する。	<ul style="list-style-type: none"> ● ファンモーター異常です。 ⇒ 運転入/切ボタンを押し、点滅しなくなっただけからもう一度運転操作をおこなってください。くり返し点滅する場合は、お買いあげの販売店、または「シャープお客様ご相談窓口」にご相談ください。(14ページ) 	—
吹出口から「ジー、ジー、ジー」や「チッチッチ」と音がする。	<ul style="list-style-type: none"> ● プラズマクラスターイオン発生時に出る音で、異常ではありません。音の大きさは、使用環境や運転モードにより大きく感じたり、聞こえにくく感じる場合がありますが、効果は変わりません。 	—

表示

音

フィルターの交換／こんなときは？

こんなときは？ (つづき)

こんなとき	お調べください	参照ページ
<p>ニオイ</p> <p>ニオイや煙が取れにくい。</p> <hr/> <p>吹出口の風のニオイが気になる。</p>	<ul style="list-style-type: none"> ● フィルターがポリ袋に入ったままになっていませんか？ ⇒ フィルターをポリ袋から出してください。 ● 吹出口からの風が弱まっていませんか？ ⇒ 後ろパネルやセンサー部、集じんフィルター、脱臭フィルターのゴミやホコリを掃除してください。 	<p>5</p> <p>8,9</p>
	<ul style="list-style-type: none"> ● ニオイの強い部屋で使用していませんか？ タバコや焼肉など、強いニオイがあるときにお使いになると、数週間から数カ月でフィルターからニオイが発生し、フィルターの交換が必要な場合があります。 ⇒ お部屋の換気と併用してお使いいただくことをおすすめします。 ● フィルターの汚れがひどくなっていませんか？ ⇒ 集じんフィルター・脱臭フィルターのお手入れをしてください。それでも気になるときは、集じんフィルターを交換してください。 ● プラズマクラスターイオン発生時に微量のオゾンが発生するため、吹出口からニオイがすることがありますが、ごくわずかであり、健康に支障はありません。 	<p>8~10</p> <p>8~10</p> <p>—</p>
<p>運転自動復帰</p> <p>停電後、電力が復帰したときに、自動的に運転を再開させたい。</p>	<p>運転自動復帰を設定することができます。</p> <ul style="list-style-type: none"> ● 運転中に差込プラグが抜けたり、ブレーカーが落ちたときでも、通電を再開すれば直前の運転モード・設定で運転を再開します。(出荷時は設定されていません) <div style="border: 1px solid gray; padding: 5px; margin: 10px 0;"> <p>設定する</p> <p>運転停止中</p> <p>風量 - 花粉 (同時に3秒以上長押し)</p> </div> <hr/> <div style="border: 1px solid gray; padding: 5px; margin: 10px 0;"> <p>解除する</p> <p>運転停止中</p> <p>風量 - 花粉 (同時に3秒以上長押し)</p> </div>	<p>—</p>

保証とアフターサービス (よくお読みください)

修理を依頼されるときは **持込修理**

- 1 修理を依頼される前に「こんなときは？」
11, 12 ページ を調べてください。
- 2 それでも異常があるときは使用をやめて、
必ず差込プラグをコンセントから抜いて
ください。
- 3 お買いあげの販売店にご連絡ください。

便利メモ お買いあげの際に記入されると便利です。

販売店名
電 話 () —
お買いあげ日 年 月 日

保証期間中

- 修理に際しましては保証書をご提示ください。
保証書の規定に従って販売店が修理させていただきます。

保証期間が過ぎているときは

- 修理すれば使用できる場合には、ご希望により
有料で修理させていただきます。

修理料金のしくみ

- 修理料金は、技術料・部品代などで構成されて
います。

技術料	故障した製品を正常に修復するための 料金です。
部品代	修理に使用した部品代金です。

保証書(一体)

- **保証期間 … お買いあげの日から1年間です。**
保証期間中でも有料になることがありますので、保証書をよくお読みください。
下記部品は消耗品ですので、保証期間内でも「有料」とさせていただきます。
・集じんフィルター ・脱臭フィルター

補修用性能部品の保有期間

- 当社は空気清浄機の補修用性能部品を、製品の製造打切後、6年保有しています。
- 補修用性能部品とは、その製品の機能を維持するために必要な部品です。

愛情点検



長期で使用する場合は商品の点検を!
こんな症状はありませんか?

- 電源コードやプラグが異常に熱くなる。
- 電源コードに深いキズや変形がある。
- さわるとビリビリ電気を感じる。
- コゲ臭いニオイがしたり、運転中に
異常な音や振動がする。
- その他の異常や故障がある。

故障や事故の防止のため、使用を中止し
差込プラグをコンセントから抜き、必ず
販売店に点検をご依頼ください。
なお、点検・修理に要する費用は販売店
に、ご相談ください。

- 左記症状がなくても、お買いあげ後5年程度
たちましたら、安全のためや能力低下を防
ぐため、点検をおすすめします。点検費用
については、販売店にご相談ください。

お客様ご相談窓口のご案内

修理・使いかた・お手入れ・お買い物などのご相談・ご依頼、および万一、製品による事故が発生した場合は、**お買いあげの販売店、または下記窓口にお問い合わせください。**

ファクシミリ送信される場合は、製品の形名やお問い合わせ内容のご記入をお願いいたします。

※弊社では、確実なお客様対応のため、フリーダイヤル・ナビダイヤルサービスをご利用のお客様に「発信者番号通知」をお願いしています。発信者番号を非通知に設定されている場合は、番号の最初に「186」をつけておかけください。



いつでも便利なWebサービス【シャープオンラインサポート】

ご質問やお困りごとは、気軽にアクセス、しっかりアシスト！

シャープ お問い合わせ

<http://www.sharp.co.jp/support/>

インターネットから修理のお申し込みや進捗確認も24時間サポート

シャープ 修理相談

<http://www.sharp.co.jp/support/repair.html>

スマートフォンや
携帯電話はこちらから



スマートフォンや
携帯電話はこちらから



使用方法のご相談など【お客様相談室】 おかけ間違いのないようご注意ください。

受付時間 (年末年始を除く) ●月曜～土曜：9:00～18:00 ●日曜・祝日：9:00～17:00

固定電話、PHSからは、フリーダイヤル

0120 - 078 - 178

携帯電話からは、ナビダイヤル

0570 - 550 - 449

■フリーダイヤル・ナビダイヤルがご利用いただけない場合は…

電話	FAX
06 - 6792 - 1582	06 - 6792 - 5993
〒581-8585 大阪府八尾市北亀井町3丁目1番72号	



修理や持込修理のご相談など【修理相談センター】 おかけ間違いのないようご注意ください。

受付時間 (年末年始を除く) ●月曜～土曜：9:00～20:00 ●日曜・祝日：9:00～17:00

固定電話、PHSからは、フリーダイヤル

0120 - 02 - 4649

携帯電話からは、ナビダイヤル

0570 - 550 - 447

■フリーダイヤル・ナビダイヤルがご利用いただけない場合は…

電話	FAX
06 - 6792 - 5511	06 - 6792 - 3221
〒581-8585 大阪府八尾市北亀井町3丁目1番72号	

※沖縄県にお住まいのお客様については、那覇サービスセンターにおかけください

電話：098 - 861 - 0866 (受付時間：年末年始を除く月曜～金曜 9:00～17:00)

「宅配業者引き取りサービス」のご案内

※サービスエリア：日本国内地域。ただし、沖縄県を除く。

固定電話、PHSからは、フリーダイヤル

0120 - 02 - 4649

携帯電話からは、ナビダイヤル

0570 - 550 - 447

ご転居やご贈答品などで、お買いあげの販売店に修理が依頼できない場合に、お電話でご依頼いただきますと当社指定の宅配業者がお客様のご都合の良い日時にご自宅を訪問して商品をお預かりし、弊社で修理完了後にご自宅までお届けするサービスです。

■ご利用料金：「宅配業者引き取りサービス」のご利用は保証期間内・保証期間外にかかわらず有料となります。

[往復の運送費+梱包資材費+代引き手数料]がかかります。

(保証期間内の修理料金は、保証書記載の「無料保証規定」に準じます。また、保証期間外は有料です)

■お引き取りの時間は次の時間帯よりお選びいただけます。

午前中	12:00～14:00	14:00～16:00	16:00～18:00	18:00～21:00
-----	-------------	-------------	-------------	-------------

※交通事情などの理由により、ご指定の時間にお伺いできない場合がございます。

■QRコードについて

スマートフォンやタブレット端末のバーコードリーダーで読み取ってください。(読み取れない場合は近傍に表記のアドレスを直接入力してください) 誘導されるサイトおよび動画の視聴は無料ですが、通信料金はお客様のご負担になります。QRコードは株式会社デンソーウェーブの登録商標です。

【ご相談窓口におけるお客様の個人情報のお取り扱いについて】

シャープ株式会社および関係会社は、お客様の個人情報をご相談対応や修理対応などに利用させていただいております。個人情報は適切に管理し、修理業務等を委託する場合や正当な理由がある場合を除き、第三者に開示・提供いたしません。個人情報の開示・訂正、利用訂正等の請求その他お問い合わせは、シャープ株式会社個人情報ご相談窓口にご連絡ください。電話番号：[06-6792-8004 (受付時間：平日、9:00～12:00、13:00～17:00) ただし、祝日など弊社休業日を除く] 個人情報の取扱いの詳細については、<http://www.sharp.co.jp/privacy/index-j.html> をご参照ください。

●所在地・電話番号・受付時間などについては、変更になることがあります。(2017.03)

仕様／別売品

形名	FU-F51		
電源	100V 50-60Hz共用		
空気清浄 適用床面積(目安) ^{※1}	～24畳(39m ²)		
清浄時間	8畳を12分		
高濃度プラズマ クラスターイオン 適用床面積(目安) ^{※2}	約14畳(約23m ²)		
運転モード	強	中	弱
風量(m ³ /分)	5.1	2.9	1.0
消費電力(W)	39	10	2.5(2.3) ^{※3}
1時間あたりの 電気代(円) ^{※4}	約1.05	約0.27	約0.07(0.06)
運転音(dB)	52	40	16
外形寸法(mm)	幅356×奥行180×高さ520		
質量(kg)	約5.2		
電源コード長さ(m)	1.8		
待機消費電力(W)	約0.3		

● 本機は50Hz・60Hzいずれの地域でもご使用になれます。転居などにより電源周波数が変わっても、部品の取り替えや、調整の必要はありません。

● 仕様欄の数値はプラズマクラスターイオン「入」のときの値です。

※1 適用床面積は「強」で運転したときの面積です。「日本電機工業会規格(JEM1467)」によるものです。

※2 商品を壁際に置いて、空気清浄「強」運転時に部屋中央付近(床上から高さ約1.2m)で空中に吹き出されるイオン個数が、約7,000個/cm³測定できる部屋の広さです。

※3 ()内の数字は、ランプ「消灯」での消費電力です。

※4 新電力料金単価27円/kWh(税込)で計算しています。

待機時消費電力の削減について

この製品は差込プラグを差し込んだ状態では電子回路を動作させるために、仕様欄に記載の待機時消費電力を消費しています。省エネルギー推進のため、ご使用にならないときは差込プラグを抜いてください。

別売品

お買いあげの販売店でお求めください。(希望小売価格は2015年6月現在)

集じんフィルター(1枚) (交換用) FZ-A51HF 希望小売価格 4,500円+税
洗える脱臭フィルター(1枚) (交換用) 280-337-0203 希望小売価格 3,500円+税
ペット用脱臭フィルター(1枚)* FZ-DF51F1 希望小売価格 2,000円+税
キッチン用脱臭フィルター(1枚)* FZ-KF51F1 希望小売価格 2,000円+税
使い捨てプレフィルター(6枚)* FZ-PF51F1 希望小売価格 850円+税

*詳しくはお近くの販売店、またはホームページでご確認ください。

別売品をご購入の際は、お間違いのないようご注意ください。

ホームページからご購入いただけます。

http://www.sharp.co.jp/support/air_purifier/doc/filter_top.html



お問い合わせ先

お問い合わせの前にもう一度「こんなときは?」(11,12ページ)をご確認ください。



メールでのお問い合わせなど
【シャープサポートページ】

シャープ お問い合わせ

検索

<http://www.sharp.co.jp/support/>



使用方法のご相談など
【お客様相談室】

固定電話、PHSからは、フリーダイヤル
 0120-078-178

携帯電話からは、ナビダイヤル
 0570-550-449



修理のご相談など
【修理相談センター】

固定電話、PHSからは、フリーダイヤル
 0120-02-4649

携帯電話からは、ナビダイヤル
 0570-550-447

※非通知設定の電話は、最初に「186」をつけておかけください。詳しくは、取扱説明書14ページをご覧ください。

シャープ株式会社

本社 〒590-8522 大阪府堺市堺区匠町1番地
健康・環境システム事業本部 〒581-8585 大阪府八尾市北亀井町3丁目1番72号



生産管理用コード