

SHARP®

空気清浄機 **床置・卓上兼用型**

取扱説明書

形名
エフ ユー ゼット シー エックス

FU-Z51CX

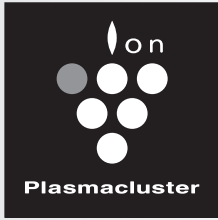

高濃度
プラズマクラスター 7000*

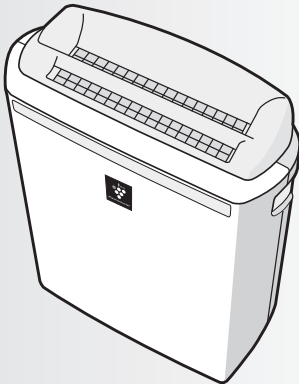

*当技術マークの数字は、高濃度プラズマクラスターイオン発生デバイス搭載の空気清浄機を壁際に置いて、空気清浄「強」運転時に「高濃度プラズマクラスター7000」適用床面積の部屋の中央付近(床上から高さ1.2m)の地点で測定した空中に吹き出される1cm³当たりのイオン個数の目安です。
当商品は、この能力を持ったデバイスを搭載しております。



プラズマクラスターマークおよび
プラズマクラスター、Plasmacluster は、
シャープ株式会社の商標です。

「プラズマクラスター技術」とは

自然界にあるのと同じプラスとマイナスのプラズマクラスターイオンを放出。浮遊するダニのふん・死がいのアレル物質*¹ やウイルス*²、カビ菌*³の表面に付着すると、非常に酸化力の強いOHラジカルに変化し、瞬時に表面のタンパク質から水素(H)を抜き取り、浮遊ウイルスの作用を抑え、浮遊カビ菌等を空中で除去するシャープ独自の技術です。

試験機関 ※1 広島大学大学院先端物質科学研究科
※2 イギリスレトロスクリーン・バイロロジー社
※3 (財)石川県予防医学協会

もくじ

ページ

はじめに	安全上のご注意	2
	使用上のご注意	3
	ご使用前に	3
	●設置について	4
	●各部のなまえ	5
	●フィルターの取り付け	5
使いかた	運転のしかた	6
	●操作部のなまえ	7
	●運転について	7
	●シャワー運転	7
	お手入れ	8
	●本体・センサー・集じんフィルター・脱臭フィルター・後ろパネル	10
	●集じんフィルターの交換	10
	●フィルター・センサーについて	10
困ったとき	こんなときは?	11
	●プラズマクラスターについて	12
	保証とアフターサービス	13
	お客様ご相談窓口のご案内	14
	仕様	15
	●別売品	15

裏表紙

お買いあげいただき、まことにありがとうございました。この取扱説明書(保証書付)をよくお読みの上、正しくお使いください。

ご使用前に「安全上のご注意」を必ずお読みください。この取扱説明書(保証書付)は、いつでも見ることができる所に必ず保存してください。

この製品は業務用には使用しないでください。

安全上のご注意 必ずお守りください

お使いになる人や他の人への危害、財産への損害を防止するため、お守りいただくことを説明しています。

■表示を無視して、誤った取り扱いをすることによって生じる内容を次のように区分しています。



警告 「死亡または重傷を負うおそれがある」内容です。



注意 「軽傷を負う、または財産に損害を受けるおそれがある」内容です。

■お守りいただく内容の種類を、次の表示で区分しています。



してはいけない**禁止**内容です。



必ずしなければならない**強制**内容です。



警告

火災や感電、
けがを防ぐ



- 交流100V以外では使わない。
日本以外では使わない。
(火災・感電の原因)
- 電源コードを傷つける・加工する・無理に曲げる・引っ張る・ねじる・高温部に近づける・束ねるなどしない。
(電源コードが破損し、火災・感電の原因)
- 重いものを載せたり挟み込ませない。
(電源コードが破損し、火災・感電の原因)
- 電源コードや、差込プラグが傷んだり、コンセントの差し込みがゆるいときは、使わない。
(火災・感電・ショートの原因)
- ぬれた手で抜き差ししない。
(感電の原因)



- 異常時(こげくさいニオイなど)は、**運転を停止して差込プラグを抜く。**
(火災・感電の原因)
すぐに差込プラグを抜いて、お買いあげの販売店、またはもよりの「シャープお客様ご相談窓口」にご相談を。
- 差込プラグのホコリは定期的にとる。
(ホコリがたまると、湿気などで絶縁不良になり火災・感電の原因)



プラグを抜く

- お手入れ・点検・移動時には必ず**運転を停止し、差込プラグを抜く。**
(感電やけがの原因)



- 改造はしない。また、修理技術者以外は、**分解・修理をしない。**
(火災・感電・けがの原因)
修理はお買いあげの販売店、またはもよりの「お客様ご相談窓口」にご相談を。
- お茶や水などをこぼさない。
水につけたり、水をかけたり、本体に直接水を入れたりしない。
(本体内部に水が入り、感電・ショート・発火の原因)
- 幼児の手の届く範囲では**使用しない。**
(感電・けがの原因)



注意

漏電やけがを防ぎ、
財産などを守る



- 可燃性のものや火のついたたばこ・線香などを吸込口に近付けない。
(発火の原因)
- ベンジン、シンナーで拭いたり殺虫剤をかけない。
(ひび割れ・感電・火災の原因)
- 室内くんじょうタイプ(発煙型)の殺虫剤使用時は**運転しない。**
機械内部に薬剤成分が蓄積し、その後吹出口から放出されて、健康に良くないことがあります。殺虫剤の使用後は、十分に換気してから、運転してください。
- 本体の上に乗る・寄りかかるなどしない。
(転倒によるけがや、故障の原因)
- 美術品や学術資料などの保存、業務用などの特殊用途には**使わない。**
(保存品の品質低下の原因)
- 浴室など、湿気の多い場所・水のかかる場所で**使わない。**
(火災・感電・故障の原因)
- 吹出口や吸込口に、指や棒などを入れない。
(感電・故障の原因)



- 燃焼器具と一緒に運転するときは、こまめに窓を開け、換気をする。**
当製品は、一酸化炭素などの有害物質を除去するものではありません。
(換気が不十分の場合、酸素不足による窒息の原因)



プラグを抜く

- 電源コードは必ず**差込プラグを持って抜く。**
(火災・感電・ショートの原因)
- 長期間使わないときは、必ず差込プラグをコンセントから抜く。**
(絶縁劣化による感電・漏電火災の原因)

使用上のご注意

- フィルターをはずしたまま、運転しない。
清浄効果ができません。また、故障の原因。
- 吸込口・吹出口をふさがない。
故障の原因。
- 結露が生じるような寒暖の差が著しい場所では使用しない。
フィルター寿命の低下や故障の原因。
- 本体周辺の壁や床面などはこまめにお掃除する。
汚れの原因。
- 直射日光の当たる場所では使わない。
日光による、変形・変色の原因。
- 約0～35℃のお部屋で使用する。
結露や凍結によるフィルター寿命の低下や故障の原因。
- 加湿機などから発生する水蒸気が当たるところでは使わない。また、直接水蒸気を吸い込ませない。
フィルター寿命の低下や、故障の原因。
- エアコン、暖房器具の風の当たる場所や窓の近くに置かない。
変形、変色やセンサー誤作動の原因。
- テレビやラジオにノイズが入ったり、電波時計が正しく時刻表示しないときは、テレビ・電波時計などからできるだけ離してください。
- 本体の近くでは、シリコンを配合した化粧品など※は使わない。
 - 本体内部にシリコンが付着し、プラズマクラスターイオンが発生しなくなることがあります。

※ヘアケア商品(枝毛コート液・ヘアームース・ヘアトリートメントなど)・化粧品・制汗剤・静電気防止剤・防水スプレー・つや出し剤・ガラスクリーナー・化学ぞうきん・ワックスなど

ご使用前に

設置について

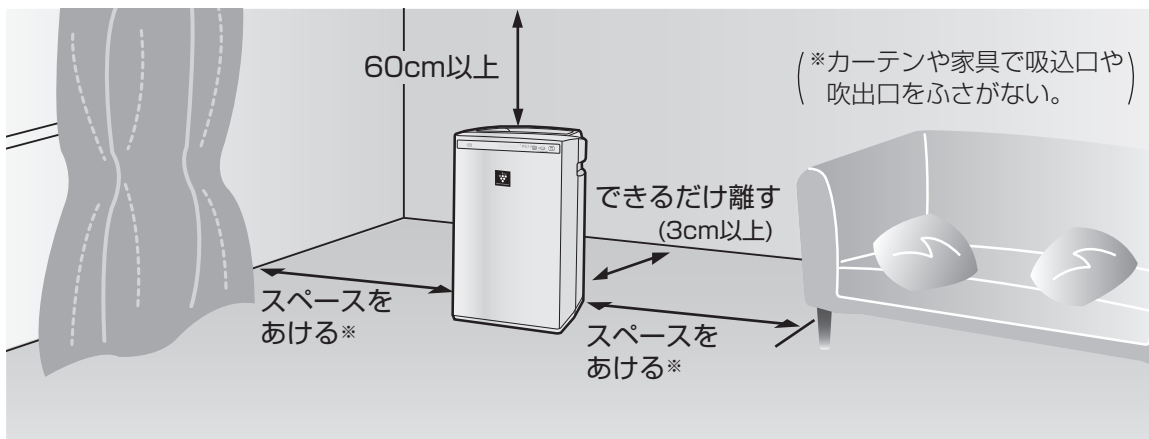

お部屋のホコリを効率よく取るためには、壁から本体背面まで、約30cm離して設置していただくと効果的です。

ご注意

- 本体周辺の壁や家具が汚れる場合は、壁から十分に離してご使用ください。
- 横にしたり、傾けたりせず水平な場所に設置してください。
- じゅうたんや畳など、柔らかい床面に置くと振動することがあります。

ご使用前に

各部のなまえ

前 面

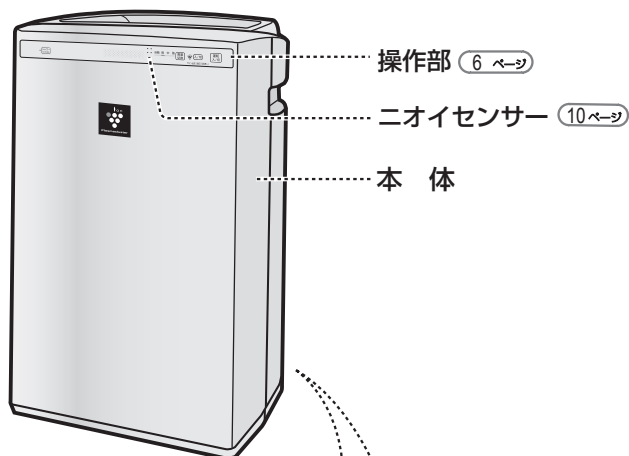

背 面

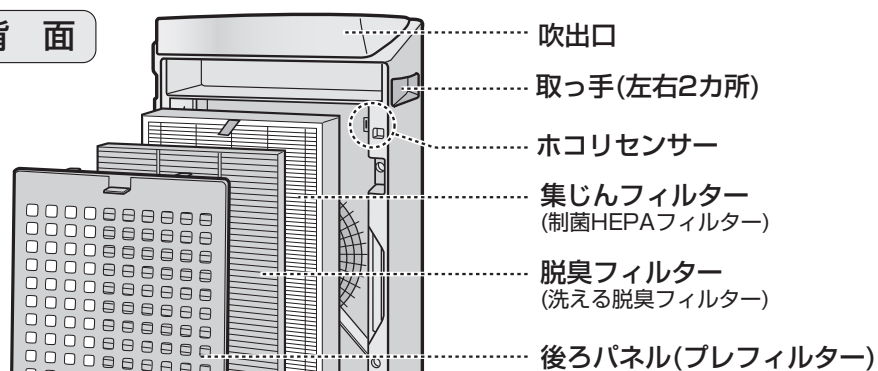

吸入口

印刷物付属品

- 取扱説明書(保証書付) (1部)

※当商品は日本国内向けであり、日本語以外の説明書はありません。

This model is designed exclusively for Japan, with manuals in Japanese only.

電源コード

差込プラグ

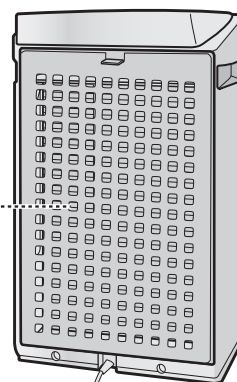

差込プラグをコンセントに
差し込む前におこなってね!



フィルターの取り付け

1

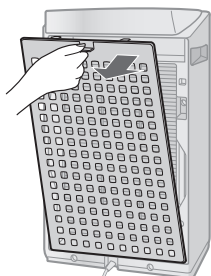

後ろパネルを
はずす

2

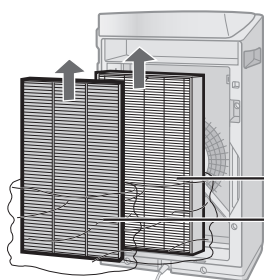

フィルター(2種類)を
ポリ袋から取り出す

集じんフィルター
脱臭フィルター

3

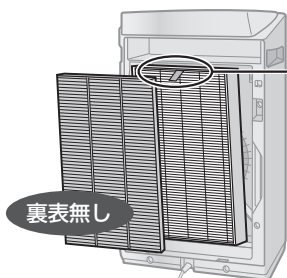

フィルターを本体に
取り付ける

●集じんフィルター(厚みのある方)を奥に取り付けてください。

●集じんフィルターは表裏を逆に取り付けると、清浄効果が得られません。

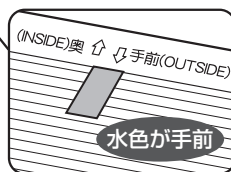

4

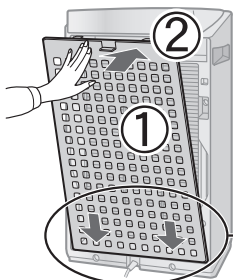

後ろパネルを
取り付ける

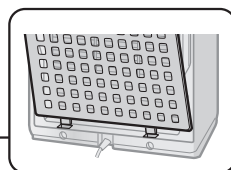

運転のしかた

操作部のなまえ

シャワー運転ランプ

60分間強めの運転中をお知らせ。

(7 ページ)



点灯(黄緑) : シャワー運転中
消灯 : シャワー運転停止

風量切換ランプ

運転中の風量をお知らせ。

自動 弱 中 強

自動…お部屋の空気の汚れに応じて風量が自動で切り換わります。
弱・中・強…お好みの風量で連続運転します。

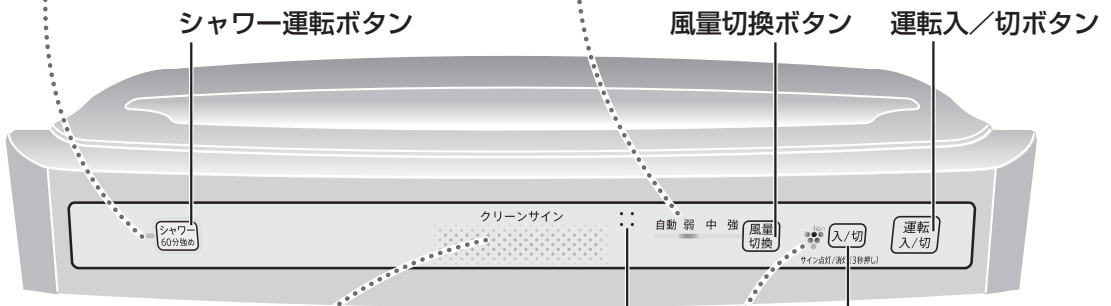

クリーンサイン

お部屋の空気の汚れを色でお知らせ。

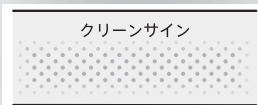

きれい ← 汚れている
← 緑 橙 赤 →
クリーンサインの色

プラズマクラスターイオンランプ

プラズマクラスターイオンの放出をお知らせ。



点灯(青) : プラズマクラスターイオン放出
消灯 : プラズマクラスターイオン放出停止

クリーンサインがまぶしいときは、
運転中に  (入/切) を3秒以上押すと
クリーンサインが消灯します。
再び、点灯させたいときは、もう一度
3秒以上押してください。



花粉対策には・・・
シャワー運転のあとは
「中」運転がオススメです!



運転について



1



2



停止



シャワー運転

60分間、強めの風量で運転

60分後、自動的に直前の運転に戻ります。

こんなときにオススメ

- 帰宅時のウィルス・花粉対策
- 掃除機をかけるとき・かけた後
- 洗たく物を取り込むとき
- 生活臭を素早く除去したいとき
- 料理後や部屋干し時のニオイ対策

1



- 運転停止から直接に運転開始することができます。
- 60分以内でも風量切換ボタンで風量を切り換えたり、運転入/切ボタンで停止することができます。

2



- プラズマクラスターイオン入/切を設定できます。プラズマクラスターイオン「入」をおすすめします。

お手入れ

本体・センサー・集じんフィルター・脱臭フィルター・後ろパネル

ニオイが取れにくくなったと感じたときは、すぐにお手入れしてください。使用環境によってお手入れ時期に

ホコリセンサー

1カ月に1回

ニオイセンサー

1カ月に1回

本体

2カ月に1回

後ろパネル

1カ月に1回

脱臭
フィルター

吹出口からニオイがするとき
ニオイが取れにくいとき

集じん
フィルター

吹出口からニオイがするとき
ニオイが取れにくいとき

抜く

後ろパネル

吸い取る
または、
水洗い

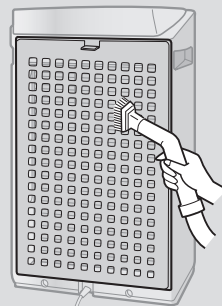

集じんフィルターの白い面は絶対にお手入れしないでください。
(フィルターの性能を損ないます)



集じんフィルター

吸い取る
(水色の布が貼ってある面のみ)

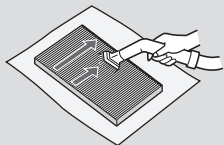

ホコリを掃除機で吸い取る

- 水色の布は破れやすいので、力を加えずにください。

脱臭フィルター

水洗い

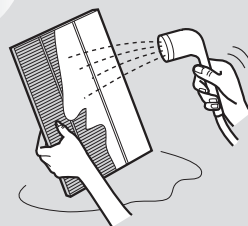

ニオイセンサー

ホコリセンサー

吸い取る

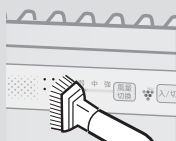

ホコリを掃除機で吸い取る

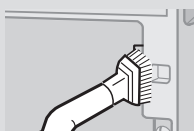

本体

ふく

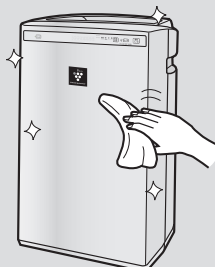



警告



お手入れ時は、必ず停止し、
差込プラグを抜く。

プラグを抜く

【漏電・感電の原因】

差がでます。

ホコリを掃除機
で吸い取る

汚れがひどいとき

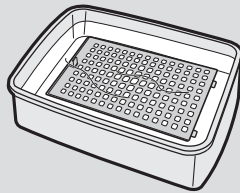

洗剤*を溶かした
水で、つけ置き
洗いをする。

洗剤が残ら
ないように十分に
すすぐ。

陰干しを
する。

- 力を加えずに
いでください。

つけ置き時間の目安
：約10分間

※「花王：ワイドマジックリン®」など。
「ワイドマジックリン®」は、花王(株)の
登録商標です。

ウーロン茶に含まれる
カテキンや香りのはたら
きが効果を発揮！



汚れを水で洗い
流す

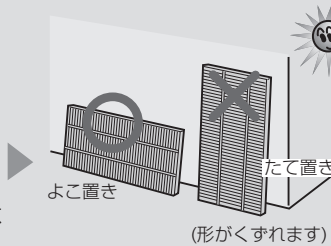

- 力を加えずに
いでください。

乾燥時間の目安
：約6時間

陰干しする

- 十分に乾かして
ください。
乾燥が不十分な場
合、ニオイが残る
ことがあります。

ニオイが取れにくいとき

ウーロン茶で
つけ置き洗
いをする。

十分に
すすぎ、
陰干し
をする。

つけ置き時間の目安
：約10分間

表面を柔らかい
布でふく

汚れがひどいとき

水または、ぬるま
湯(40℃以下)を
含ませた布でふく。

- 水洗いしな
いで
ください。

次のものは使わないでください。

(表面を傷めたり、内部(精密部)に液が浸透したりすると、故障の原因)



シンナー
ベンジン
アルコール



オープンクリーナー
クレンザー
漂白剤



住宅・家具用
合成洗剤
(アルカリ性)



スプレー式洗剤
金属タワシ

お手入れ

お手入れ

集じんフィルターの交換

10年に1回※ 形名：FZ-Z51HF

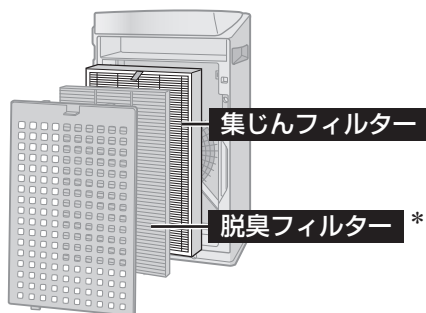

水洗いできません。定期的に交換してください。
(別売品に同梱の取扱説明書に従い、交換してください)



* 脱臭フィルターは定期的にお手入れしていただければ交換不要ですが、別売品(有料)と交換することもできます。(15ページ)

ご注意

- 汚れが周囲に付着しないように、新聞紙などを敷いてください。
- 古い集じんフィルターは、お住まいの地域のごみ分別方法に従い廃棄してください。
- 集じんフィルターの材質
ポリプロピレン・ポリエチレン

※ 1日にタバコの煙5本相当の粉塵を吸った場合、集じん能力が初期の50%になるまでの時間を目安としています。
(〔社〕日本電機工業会規格JEM1467)による)1日にタバコの煙10本相当を吸った場合は約5年が目安です。

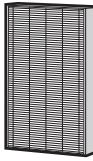
フィルター／センサーについて

	取れるもの	取れないもの
 <p>脱臭フィルター</p>	<ul style="list-style-type: none"> ・タバコの煙(ニオイ) ・トイレのニオイ ・生ゴミのニオイ ・ペットのニオイ 	<ul style="list-style-type: none"> ・有害なガス成分 (タバコの一酸化炭素など) ・常時発生し続けるニオイ成分 (ホルムアルデヒドなどの建材臭・ペット臭など)
 <p>集じんフィルター</p>	<ul style="list-style-type: none"> ・花粉やアレル物質 (ダニのふん・死がい) ・ウイルス ・カビ菌 ・ホコリ・チリ ・タバコの煙(粒子) ・ペットの毛 	
		感知するもの
 <p>ニオイセンサー</p>	<ul style="list-style-type: none"> ・タバコのニオイ ・線香のニオイ ・化粧品 ・アルコール ・スプレー類など 	
 <p>ホコリセンサー</p>	<ul style="list-style-type: none"> ・ハウスダスト (ホコリ、ダニのふん・死がい、カビの胞子、花粉) ・タバコの煙など 	

ご注意

- 強いニオイ(タバコや焼肉など)があるときにお使いになると、数週間から数ヶ月でフィルターからニオイが発生することがあります。このようなときは「脱臭フィルター」を洗浄してください。それでも、ニオイが取れないときは「集じんフィルター」を交換してください。
- ニオイはホコリに比べて、除去するのに時間がかかります。

修理依頼やお問い合わせの前に、もう一度調べてください。



こんなときは？

こんなとき		確認してください	参照ページ
表示	クリーンサインが緑のまま変わらない。	<ul style="list-style-type: none"> ● 空気のきれいな状態が続いています。 ⇒ニオイセンサーにタバコの煙などを吹きかけたり、ホコリセンサーの近くでタオルをはいたりして、クリーンサインの色が変われば正常です。 ● 室内に強いニオイがある状態で差込プラグをコンセントに差し込み運転を開始すると、ニオイセンサーの感度がにぶくなることがあります。 ⇒「強」または「中」で数時間～1日運転する。 ⇒差込プラグをコンセントから抜き、室内を換気した後、再びコンセントに差し込む。 ● 汚れを検知しにくい場所に設置していたり、ニオイセンサー・ホコリセンサーが汚れていませんか？ ⇒本体を移動させたり、お手入れしてください。 	—
	クリーンサインが緑に変わらない。	<ul style="list-style-type: none"> ● お部屋の窓やドアが開いていませんか？ 外部の空気が入ってくる場合、クリーンサインが緑に変わるのに時間がかかることがあります。 ● ニオイセンサー・ホコリセンサーが汚れていませんか？ ⇒お手入れください。 	— 8
	クリーンサインが頻繁に切り換わる。	<ul style="list-style-type: none"> ● ドアの開閉による風や、急激な温湿度変化に反応することがあります。 	—
	本体の表示がまぶしい。	<ul style="list-style-type: none"> ● クリーンサインを消灯することができます。 ⇒プラズマクラスターイオン入/切ボタンを3秒以上押ししてください。再び、点灯させたいときは、もう1度3秒以上押ししてください。 	6
	「弱」が点滅する。	<ul style="list-style-type: none"> ● ファンモーター異常です。 ⇒運転入/切ボタンを押し、点滅しなくなってからもう一度運転操作をおこなってください。 くり返し点滅する場合は、お問い合わせください。 	—
ニオイ	ニオイや煙が取れにくい。	<ul style="list-style-type: none"> ● フィルターがポリ袋に入ったままになっていませんか？ ⇒フィルターをポリ袋から出してください。 	5
	吹出口の風のニオイが気になる。	<ul style="list-style-type: none"> ● フィルターの汚れがひどくなっていませんか？ ⇒集じんフィルター・脱臭フィルターのお手入れをしてください。それでも気になるときは、集じんフィルターを交換してください。 ● 微量のオゾンが発生するため、吹出口からニオイがすることがありますが、ごくわずかであり、健康に支障はありません。 	8~10
	吹出口から「ジー、ジー、ジー」や「チッチッチ」と音がする。	<ul style="list-style-type: none"> ● プラズマクラスターイオン発生時に出る音です。音の聞こえ方は、使用環境や運転モードにより異なりますが、プラズマクラスターイオンの効果は同じです。 	—

お手入れ／こんなときは？

こんなときは？

こんなとき	お調べください	参照ページ
<p>ブレーカー連動</p> <p>停電後、電力が復帰したときに、自動的に運転を再開させたい。</p>	<p>ブレーカー連動を設定することができます。</p> <ul style="list-style-type: none"> ● 運転中に差込プラグが抜けたり、ブレーカーが落ちたときでも、通電を再開すれば直前の運転モード・設定で運転を再開します。 <div style="border: 1px solid gray; padding: 5px; margin: 10px 0;"> <p>設定する</p> <p>運転停止中</p> <p>自動 弱 中 強</p> <p>弱、中、強ランプが10秒間点灯すれば、設定完了です。</p> </div> <hr/> <div style="border: 1px solid gray; padding: 5px; margin: 10px 0;"> <p>解除する</p> <p>運転停止中</p> <p>(同時に3秒以上)</p> </div>	<p>—</p>

プラズマクラスターについて		
<p>プラズマクラスターイオンは、どんな効果があるの？</p> <p>高濃度になるとどんな効果があるの？</p> <p>プラズマクラスターイオン</p>	<ul style="list-style-type: none"> ● 浮遊するダニのふん・死がいのアレル物質*1やカビ菌*2を空中で分解・除去し、浮遊ウイルスの作用を抑える*3効果があり、国内・海外の第三者機関により実証されています。プラズマクラスターイオンが高濃度になることで、カーテンやソファなどに染み付いたタバコ臭を約80分で脱臭、衣類を吹き出す風があたる位置に吊るしておくと、汗臭を一晚(約6時間)で気にならないレベルまで脱臭します。*4 ※1 広島大学大学院 先端物質科学研究科 約8畳での浮遊ダニのアレル物質の作用を測定。 ※2 (財) 石川県予防医学協会 約8畳での浮遊カビ菌をエアースンプラーで測定。約195分で除去率99.0% ※3 [1m³の密閉容器での試験による10分後の効果。試験結果は実空間で同様の効果を保証するものではありません。] イギリスレトロスクリーン・バイロロジー社 1m³ボックス内、約10分で除去率99.0%。 上記試験は、ある1種類のウイルスで実施。 ※4 (財) 日本紡績検査協会 ニオイを付着させた布片の脱臭効果を評価。約80分で気にならないレベルまで脱臭。 <p>詳しくは、シャープ空気清浄機のホームページをご覧ください。</p>	<p>シャープ空気清浄機のホームページ</p> <p>http://www.sharp.co.jp/kuusei</p>
<p>人体への影響は？</p>	<ul style="list-style-type: none"> ● 森林など自然界に存在するイオンと同じ化学組成・構造のため、人体に害がないことを確認しています。浮遊菌やニオイの分子のような、微小物体には効果を発揮しますが、大きな物体は、それ自体が表面に静電気をもつため、例えば人体に衝突したとしても、消滅してしまいます。 	

保証とアフターサービス (よくお読みください)

修理を依頼されるときは **持込修理**

- 1 修理を依頼される前に「こんなときは？」
(11.12ページ)を調べてください。
- 2 それでも異常があるときは使用をやめて、必ず
差込プラグをコンセントから抜いてください。
- 3 お買いあげの販売店にご連絡ください。

便利メモ お買いあげの際に記入されると便利です。

販売店名
電 話 () —
お買いあげ日 年 月 日

保証期間中

- 修理に際しましては保証書をご提示ください。
保証書の規定に従って販売店が修理させていただきます。

保証期間が過ぎているときは

- 修理すれば使用できる場合には、ご希望により
有料で修理させていただきます。

修理料金のしくみ

- 修理料金は、技術料・部品代などで構成されて
います。

技術料	故障した製品を正常に修復するための 料金です。
部品代	修理に使用した部品代金です。

保証書(一体)

- **保証期間 … お買いあげの日から1年間です。**
保証期間中でも有料になることがありますので、保証書をよくお読みください。
下記部品は消耗品ですので、保証期間内でも「有料」とさせていただきます。
・集じんフィルター ・脱臭フィルター

補修用性能部品の保有期間

- 当社は空気清浄機の補修用性能部品を、製品の製造打切後、6年保有しています。
- 補修用性能部品とは、その製品の機能を維持するために必要な部品です。

愛情点検



長期で使用の場合は商品の点検を!
こんな症状はありませんか?

- 電源コードやプラグが異常に熱くなる。
- 電源コードに深いキズや変形がある。
- さわるとピリピリ電気を感じる。
- コゲ臭いニオイがしたり、運転中に
異常な音や振動がする。
- その他の異常や故障がある。

故障や事故の防止のため、使用を中止し
差込プラグをコンセントから抜き、必ず
販売店に点検をご依頼ください。
なお、点検・修理に要する費用は販売店
に、ご相談ください。

- 左記症状がなくても、お買いあげ後5年程度
たちましたら、安全のためや能力低下を防
ぐため、点検をおすすめします。点検費用
については、販売店にご相談ください。

お客様ご相談窓口のご案内

■よくあるご質問などはパソコンから検索できます。 <http://www.sharp.co.jp/support/>

修理・お取り扱い・お手入れについての「ご相談」ならびに「ご依頼」および、万一、製品による事故が発生した場合は、お買いあげの販売店、または下記窓口にお問い合わせください。

電話番号をお確かめのうえ、お間違いのないようにおかけください。

ファクシミリ送信される場合は、製品の形名やお問い合わせ内容のご記入をお願いいたします。



使いかたや修理のご相談

【お客様相談センター】



0120 - 078 - 178

携帯電話・PHSからもご利用いただけます。

受付時間 ●月曜～土曜: 9:00～18:00
●日曜・祝日: 9:00～17:00
(年末年始を除く)

■IP電話などでフリーダイヤルサービスをご利用いただけない場合は…

電話	FAX
06 - 6792 - 1582	06 - 6792 - 5993
〒581-8585 大阪府八尾市北亀井町3-1-72	



「修理品引き取りサービス」のご案内

「修理品引き取りサービス」とは、電話で修理依頼いただきますと、当社指定の運送業者がお客様のご都合の良い日時にご自宅まで訪問してお預かりし、弊社で修理完了後、ご自宅までお届けに伺うサービスです。

ご利用料金

※サービスエリア：日本国内地域。ただし、沖縄県全域(離島を含む)および鹿児島県奄美市・大島郡を除く。

■運送費

保証期間内	無料
保証期間外	1,000円+梱包資材費+代引き手数料

※梱包料を含む往復料金(税別)

■修理料金

保証期間内	無料(保証書記載の「保証規定」に準じます)
保証期間外	有料(修理内容により異なります)

※保証期間内でも有料になる場合があります。詳しくは保証書をご確認ください。

お申し込み

【お客様相談センター】(0120 - 078 - 178) にお電話でお申し込みください。

お引き取り

①

当社指定の運送業者がお引き取りに伺います。

■お引き取りの時間は、下記時間帯よりお選びいただくことができます。

午前中	12:00～14:00	14:00～16:00	16:00～18:00	18:00～21:00
-----	-------------	-------------	-------------	-------------

■お引き取り日は、ご依頼日の翌日以降となります。

■18:00～21:00の時間帯は、土、日、祝日を除きます。

■交通事情などの理由によりご指定の時間にお伺いできない場合がございます。

※離島の場合は、船便等のスケジュールにより、ご訪問できる日時が変動します。

※修理品は当社指定の運送業者が梱包箱を持参してお伺いし、梱包させていただきます。

修理・お届け

②

修理完了後、シャープエンジニアリング(株)よりご連絡いたします。

■ご連絡時にサービス料金(修理料金+利用料)と発送日をご連絡いたします。

■当社指定の運送業者が修理完了品を、お届けに伺います。

■サービス料金(修理料+利用料)を指定運送業者に、現金でお支払いください。

※離島の場合は、船便等のスケジュールにより、ご訪問できる日時が変動します。

●所在地・電話番号・受付時間などについては、変更になることがあります。(2010.07)

仕様

形名	FU-Z51CX		
電源	100V 50-60Hz共用		
空清 適用床面積(目安) ^{※1}	~24畳(39m ²)		
清浄時間	8畳を12分		
高濃度プラズマ クラスターイオン 適用床面積(目安) ^{※2}	~14畳(23m ²)		
運転モード	強	中	弱
風量(m ³ /分)	5.1	2.9	1.0
消費電力(W)	39	10	2.5(2.3) ^{※3}
1時間あたりの 電気代(円) ^{※4}	約0.86	約0.22	約0.06(0.05)
運転音(dB)	52	40	16
外形寸法(mm)	幅356×奥行180×高さ520		
質量(kg)	5.2		
電源コード長さ(m)	1.8		

- 本機は50Hz・60Hzいずれの地域でもご使用になれます。転居などにより電源周波数が変わっても、部品の取り替えや、調整の必要はありません。
- 仕様欄の数値はプラズマクラスターイオン「入」のときの値です。

※1 適用床面積は「強」で運転したときの面積です。「(社)日本電機工業会規格JEM1467」によるものです。

※2 商品を壁際に置いて、空気清浄「強」運転時に部屋中央付近(床上から高さ約1.2m)で空中に吹き出されるイオン個数が、約7,000個/cm³測定できる部屋の広さです。

※3 ()内の数字は、クリーンサイン「消灯」での消費電力です。

※4 目安として1kWhあたり22円(税込)として計算しています。

待機時消費電力の削減について

この製品は差込プラグを差し込んだ状態では電子回路を動作させるために、約0.3Wの待機時消費電力を消費しています。

省エネルギー推進のため、ご使用にならないときは差込プラグを抜いてください。

別売品 (希望小売価格は2011年2月現在)

「集じんフィルター」「脱臭フィルター」は、お買いあげの販売店またはシャープ空気清浄機のホームページで、お求めください。

● 集じんフィルター (1枚)

形名 **FZ-Z51HF**
希望小売価格 5,250円(税抜価格5,000円)

● 脱臭フィルター (1枚)

形名 **280-337-0203**

■ フィルターについてはパソコンから検索できます。



シャープ空気清浄機のホームページ

<http://www.sharp.co.jp/kuusei/filter/>

エコジークラスでいきましょう。シャープ。



空気清浄機

この製品は、こんなところがエコジークラス。

省エネ 表示サイン消灯でさらなる省エネ
 プラズマクラスターイオン入/切ボタンを3秒以上押し「クリーンサイン」を消灯すると、消費電力を約0.2W低減できます。

上手に使って、もっともっとエコジークラス。

◎ こまめに「後ろパネル」のお手入れを!
 「後ろパネル」に付着したホコリを、こまめに掃除することで、高い清浄効果を維持できます。

お電話をおかけになる前に

- もう一度「こんなときは」(11.12ページ)をご確認ください。
- 交換用のフィルター (15ページ) はシャープホームページからもご購入できます。
 (アドレス <http://www.sharp.co.jp/kuusei/filter/>)

■よくあるご質問などはパソコンから検索できます。▶▶▶



シャープ お問い合わせ 検索

<http://www.sharp.co.jp/support/>



使いかたや修理のご相談

【お客様相談センター】

0120-078-178
0120-078-178 携帯電話・PHSからもご利用いただけます。

受付時間 ●月曜～土曜：9:00～18:00
 (年末年始を除く) ●日曜・祝日：9:00～17:00

■IP電話などでフリーダイヤルサービスをご利用いただけない場合は…

電話	FAX
06-6792-1582	06-6792-5993
〒581-8585 大阪府八尾市北亀井町3-1-72	



「修理品引き取りサービス」のご案内

「修理品引き取りサービス」とは、電話で修理依頼いただきますと、当社指定の運送業者がお客様のご都合の良い日時にご自宅まで訪問してお預かりし、弊社で修理完了後、ご自宅までお届けに伺うサービスです。

電話でのお申し込みにあたっては、14ページの「ご利用料金」「お引き取り時間」「修理・お届け」を併せてご確認ください。

お申し込み

【お客様相談センター】

(0120-078-178) にお電話でお申し込みください。

シャープ株式会社

本

健康・環境システム事業本部 〒581-8585 大阪府八尾市北亀井町3丁目1番72号

社 〒545-8522 大阪市阿倍野区長池町22番22号

Printed in China

TINS-A455KKRZ 10M-(CN) ①