

## 取扱説明書

形名

ケイ シー

シー

# KC-35C1

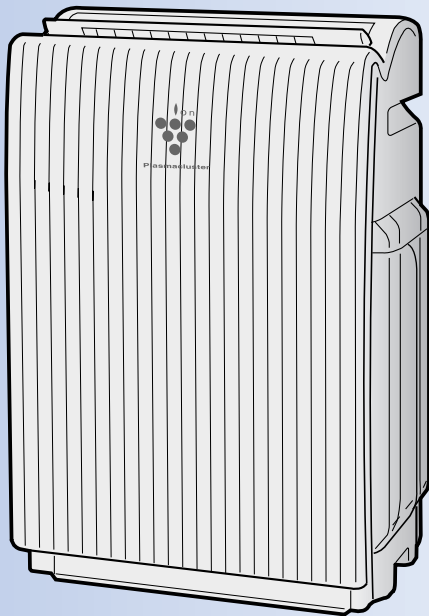

お買いあげいただき、まことにありがとうございました。  
この取扱説明書をよくお読みのうえ、正しくお使いください。

ご使用前に「安全上のご注意」を必ずお読みください。  
この取扱説明書は、いつでも見ることが出来る所に必ず保存してください。

この製品は業務用には使用しないでください。

プラズマクラスターイオンおよびPlasmaclusterはシャープ株式会社の商標です。

必ずお読み  
ください

安全上のご注意	2
安全使用に関する重要な内容です。 • 警告 • 注意	

ご使用前に

特長	4
設置場所について	5
使用上のご注意	5
各部のなまえ	6
• 本体表示部・操作部	6
• 前面	6
• 背面	7
ご使用前の準備	8
• フィルターの取り付け	8
• タンクに水を入れる	9
• 給水ランプ	9

使いかた

運転のしかた	10
• 運転と停止	10
• シャワー(加湿+除菌イオン)運転	10
• 運転の切り換え	11
• 加湿空気清浄運転	11
• 花粉を効果的に取りたいとき	12
• 加湿を切りたいとき(空気清浄単独運転)	12
• 除菌イオンの入/切	12
• 表示サインの入/切	12
• 加湿のしくみについて	13
• フィルターについて	13
• センサーについて	13

お手入れ

日常のお手入れ	14
• 本体	14
• タンク	14
• センサー	14
• 洗える脱臭フィルター	15
• トレイ	16
• 加湿フィルター	17
フィルターの交換	18

困ったとき

仕様	19
別売品	19
お客様ご相談窓口のご案内	20
保証とアフターサービス	21
故障かな?(こんなときは?)	22
保証書	裏表紙

# 安全上のご注意

この取扱説明書および商品には、安全にお使いいただくために、いろいろな表示をしています。内容(表示・図記号)をよく理解してから本文をお読みになり、記載事項をお守りください。

■「表示」を無視して、誤った取り扱いをすることによって生じる内容を、次のように区分しています。

- ⚠ **警告** 「死亡や重傷を負うおそれがある内容」を示しています。
- ⚠ **注意** 「けがや財産に損害を受けるおそれがある内容」を示しています。

■お守りいただく内容の種類を、「図記号」で区分して説明しています。

- 🚫 「してはいけないこと」を表しています。
- ❗ 「しなければならないこと」を表しています。

## ⚠ 警告

火災や感電、けがを防ぐために

### 電源やプラグ・コードは



禁止

- 電源コードや、差込プラグが傷んだり、コンセントの差し込みがゆるいときは、使わない。  
(火災・感電・ショートの原因)
- 電源コードを傷付けない。
- 加工・無理に曲げる・引っ張る・ねじる・束ねるなどしない。
- 重いものを載せたり挟み込ませない。  
(電源コードが破損し、火災・感電の原因)
- 交流100V以外で使わない。  
(火災・感電の原因)
- 濡れた手で抜き差ししない。  
(感電の原因)



必ず実施

- 異常時(こげくさいにおいなど)は、運転を停止して差込プラグを抜く。  
(火災・感電の原因)  
運転を停止して、お買いあげの販売店または、もよりの「シャープお客様相談窓口」にご相談を。
- 差込プラグのほこりは定期的にとる。  
(ほこりがたまると、湿気などで絶縁不良になり火災・感電の原因)
- お手入れ・点検・移動時には必ず停止し、差込プラグを抜く。  
(感電やけがの原因)

### 本体は



禁止

- 改造はしない。また修理技術者以外の人は、分解・修理をしない。  
(火災・感電・けがの原因)  
修理はお買いあげの販売店、またはもよりの「シャープお客様相談窓口」にご相談を。
- 吹出口や吸込口に、指や棒などを入れない。  
(感電・故障の原因)

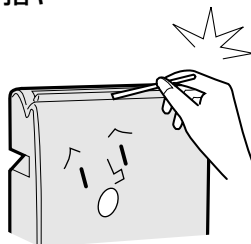

- お茶や水などをこぼさない。水につけたり、水をかけたり、本体に直接水を入れたりしない。  
(本体内部に水が入り、感電・ショート・発火の原因)



- 幼児の手の届く範囲では使用しない。  
(感電・けがの原因)

# ⚠ 注意

漏電やけがを防ぎ、  
家財などを守るために

## 電源やプラグ・コードは



必ず実施

- 電源コードは必ず差込プラグを持って抜く。  
(火災・感電・ショートの原因)

- 長期間使わないときは、必ず差込プラグをコンセントから抜く。  
(絶縁劣化による感電・漏電火災の原因)

## ご使用時は



禁止

- ベンジン、シンナーで拭いたり、殺虫剤をかけない。  
(ひび割れ・感電・火災の原因)
- 可燃性のものや火のついたたばこ・線香などを近付けない。  
(発火の原因)
- 室内くんじょうタイプ(発煙型)の殺虫剤使用時は運転しない。  
機械内部に薬剤成分が蓄積し、その後吹出口から放出されて、健康に良くないことがあります。殺虫剤の使用後は、十分に換気してから運転してください。
- 浴室など、湿気の多い場所・水のかかる場所で使わない。  
(火災・感電・故障の原因)

- 不安定な場所に置かない。  
傾けたり、不安定な場所や高い所に置かない。  
(転倒すると水がこぼれる原因)

- トレイ内の水を飲まない、飲ませない。  
(体調不良の原因)

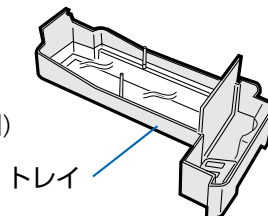

- 本体の上に乗る・寄りかかるなどしない。  
(転倒によるけがや、故障の原因)



必ず実施

- 燃焼器具と併用して使う場合は、換気をする。  
当製品は、一酸化炭素などの有害物質を除去するものではありません。
- 移動時は、タンク・トレイを抜いて、本体側面のとってを両手でしっかり持ち水平に持ち運ぶ。  
傾けたりゆすったりしないでください。  
(水がこぼれて床をぬらす原因)

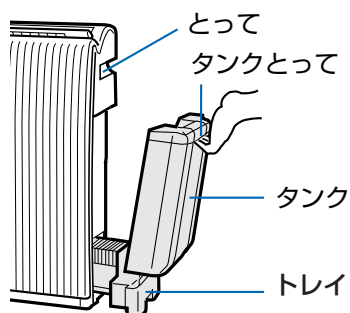

- 美術品や学術資料などの保存、業務用などの特殊用途には使わない。  
(保存品の品質低下の原因)

- タンクおよびトレイの水は、毎日新しい水道水と入れ替える。  
常に清潔を保つよう、定期的にお手入れする。  
(カビや雑菌が繁殖し悪臭の原因)  
まれに体質によっては過敏に反応し、健康を害することがあります。  
※この場合は、医師にご相談ください。

- 加湿フィルターを本機以外では、絶対に使用しない。



# 特長

## 加湿プラス



## 除菌イオン

プラズマクラスターイオン®による空気浄化

「加湿＋除菌イオン」だからハウスダストも  
ペットのニオイも、とことん除去。

### ● ハウスダストに効く

舞い上がった「ハウスダスト」を、  
「加湿＋除菌イオン」がすばやく  
除菌・除去。

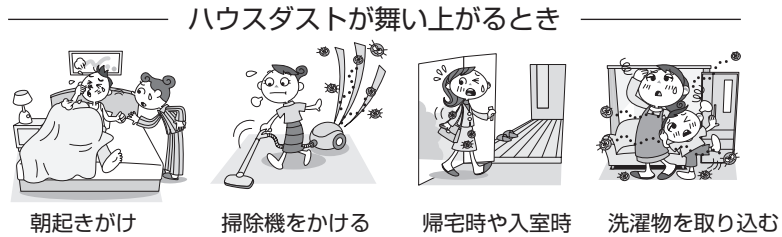

### ● ニオイに効く

空中をただよっているニオイから、  
カーテンなどにしみ込んだニオイまで  
除去。



### ● うるおいを保つ

お部屋を湿度約60%にうるおす、本格加湿機能。  
空気の汚れに関係なく、加湿能力をコントロールできます。

## 除菌イオンの効果

「除菌イオン」は、シャープのプラズマクラスターイオンによる  
空気浄化技術です。

「除菌イオン」が、お部屋に浮遊している「アレル物質(ダニの粉じん・花粉)」「カビ菌」「ウイルス」を取り  
囲み、除去します。

カビが繁殖するときのカビ臭さを抑え、アレル物質やウイルスの活動も抑えた、健康空質を創ります。

### ● アレル物質に効く ※1

### ● カビ菌に効く ※2

### ● ウイルスに効く ※3

試験機関/試験方法:

※1 広島大学大学院 先端物質科学研究科/浮遊させたダニの粉塵のアレル物質の  
作用を測定

※2 (財)石川県予防医学協会/8畳相当の実験室に除菌イオンを放出し、浮遊カビ菌  
をエアースンプラーにて測定

※3 イギリス レトロスクリーン・バイロロジー社/1m<sup>3</sup>ボックスにウイルスを  
浮遊させ、空気中のウイルス除去率を測定

詳しくはインターネットで、除菌イオンの効果を紹介していますので、ご覧ください。

シャープ空気清浄機のホームページ <http://www.sharp.co.jp/kuusei>

## シャワー(加湿＋除菌イオン)運転

外から帰ったときに持ち込まれた雑菌や、掃除機がけなどの  
人の動きによって舞い上がったハウスダストをすばやく除菌・  
除去したいときに効果的です。

運転のしかたについて [10 ページ](#)

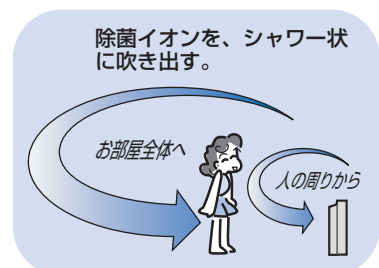
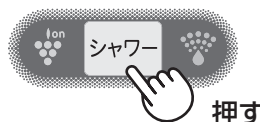

# 設置場所について

## ● 安定した水平な場所に設置する。

じゅうたんや畳の上など、柔らかい場所に置くと、振動することがあります。

## ● 本体の周りにスペースをあけて設置する。

風の自然な流れを妨げないように設置することで、清浄効果が高まります。また、お部屋全体に除菌イオンが、スムーズにいきわたります。

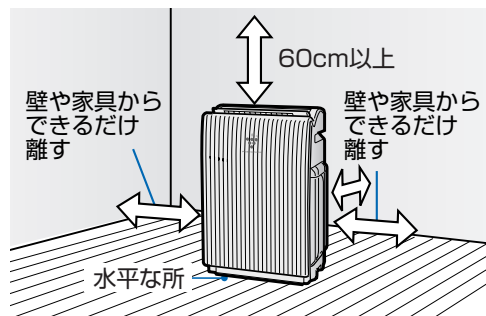

## ● 次のような場所には設置しないでください。

- 直射日光の当たる場所。 → 変形・変色の原因。
- 暖房器具など熱いものの近く。 → 変形・変色の原因。
- カーテンなどで吸込口をふさぐ場所。 → 故障の原因。
- テレビ・ラジオ・電波時計など電波を利用する機器の近く。(2m以内) → 電波障害の原因。
- 毛足の長いカーペットやふとんなどの上。 → センサー誤動作・転倒の原因。

# 使用上のご注意

- 「集じんフィルター」は、洗わない。集じん性能を失います。

- 「洗える脱臭フィルター」は、十分に乾かしてから取り付ける。濡れたまま取り付けると、「集じんフィルター」を傷めたり、吹き出しの風がおうことがあります。(体に害はありません)

- フィルター・タンク・トレイをはずしたまま、運転しない。清浄効果が得られません。また、故障の原因。

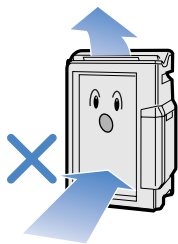

- 本体のお手入れに洗剤を使わない。本体を傷めたり、割れたりするおそれがあります。また、センサーの故障の原因。

- フロントパネルは確実に閉める。フロントパネルがはずれて、落下によるけが・破損の原因。

- 本体を移動するときは
  - ・タンクとトレイを取りはずす。水がこぼれて床をぬらす原因。
  - ・フロントパネルを持たない。フロントパネルを持った場合、本体がはずれて落下し、けが・破損の原因。

- 加湿運転を使わないときは水を捨てる。使用しないときは、タンクとトレイの水を捨ててください。水を入れたまま放置すると、カビや雑菌が繁殖しやすくなります。

- 水道水以外は使わない。一般に水道水は塩素殺菌処理されており、雑菌が繁殖しにくいからです。浄水器の水・アルカリイオン水・ミネラルウォーターや井戸水などを使用すると、水あかが多くなったり、カビや雑菌が繁殖しやすくなります。40℃以上のお湯やアロマオイル・化学薬品・汚れた水・芳香剤・洗剤などを入れると、変形や故障の原因。

- 凍結にご注意。凍結のおそれがあるときは、タンクとトレイの水を捨ててください。タンクの破損、水漏れ、故障の原因。

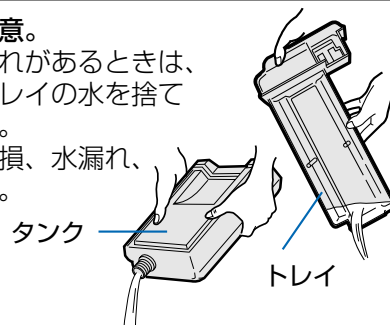

- 室内温度5~35℃の条件でご使用ください。結露が生じるような寒暖の差が著しい場所で使用すると、フィルターの寿命が低下したり、故障の原因。



# 各部のなまえ

## 本体表示部・操作部

除菌イオンランプ(緑) [12 ページ](#)

除菌イオン入/切ボタン [12 ページ](#)

### 除菌イオンサイン

除菌イオンの運転によって、色が変わります。

色	モード
青の濃淡	シャワー運転中
青	除菌イオン入
消灯	除菌イオン切

### クリーンサイン

ニオイセンサーが、お部屋の汚れを感知すると、色が変わります。

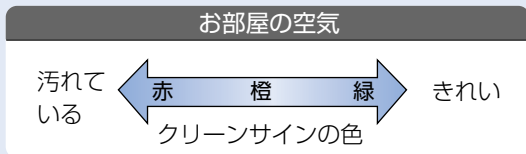

- 差しプラグを差して約30秒間は、お部屋の空気の状態を調べているため、緑・橙・赤が順番に点滅します。

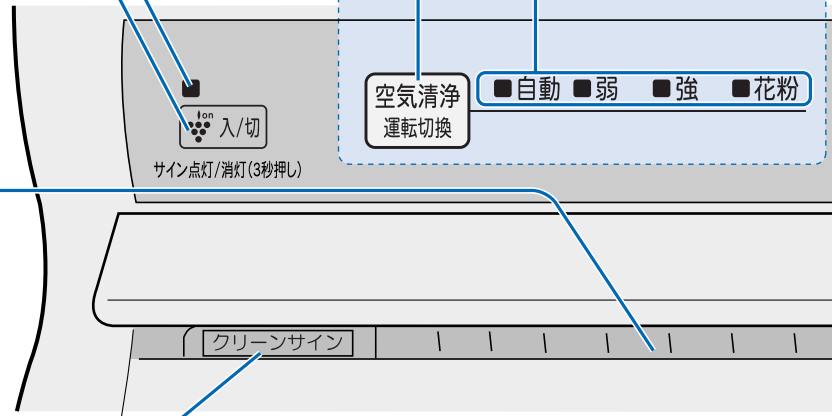
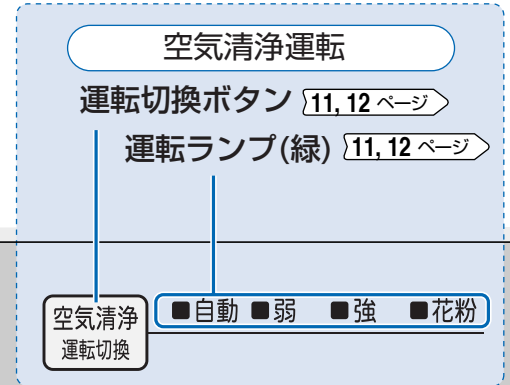

## 前面

操作部

吹出口

温・湿度センサー [13, 14 ページ](#)

ニオイセンサー [13, 14 ページ](#)

集じんフィルター [13, 18 ページ](#)

洗える脱臭フィルター [13, 15 ページ](#)

本体

お手入れラベル [9, 18 ページ](#)  
フロントパネルの内側にあります。

フロントパネル

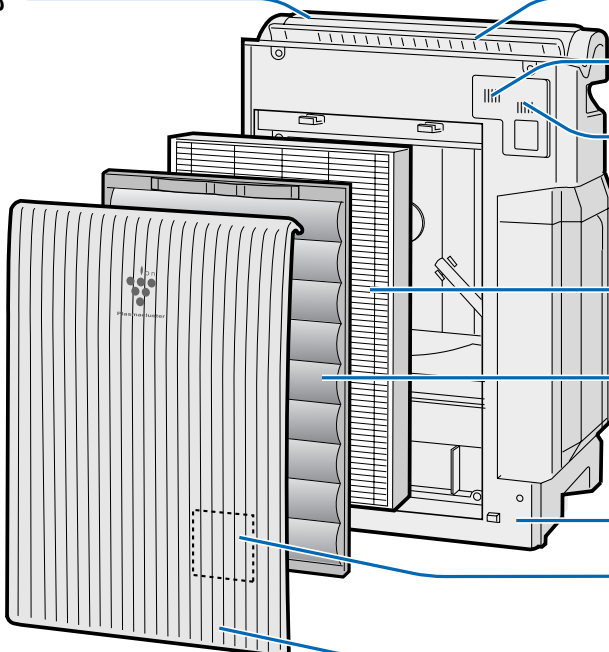

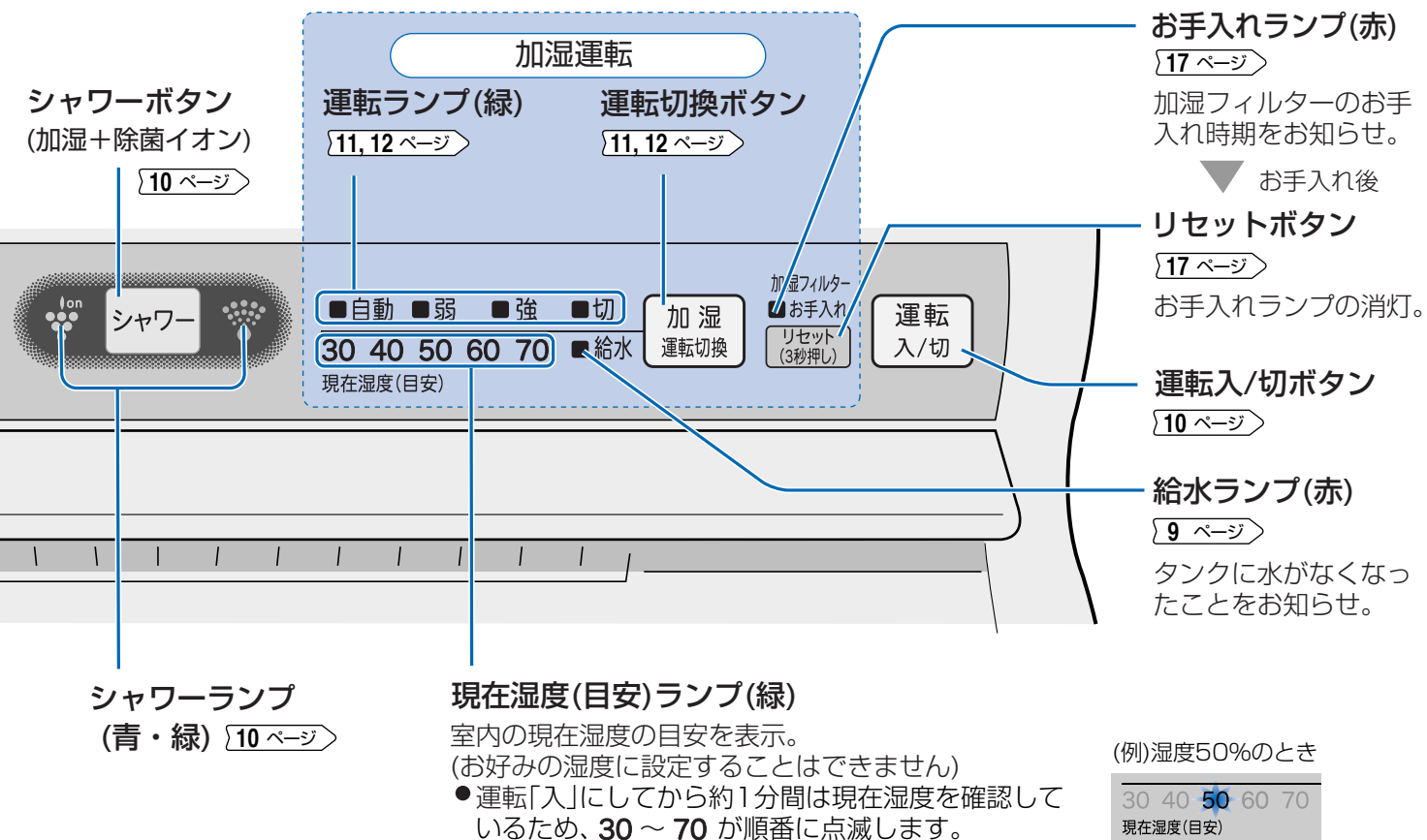

背面

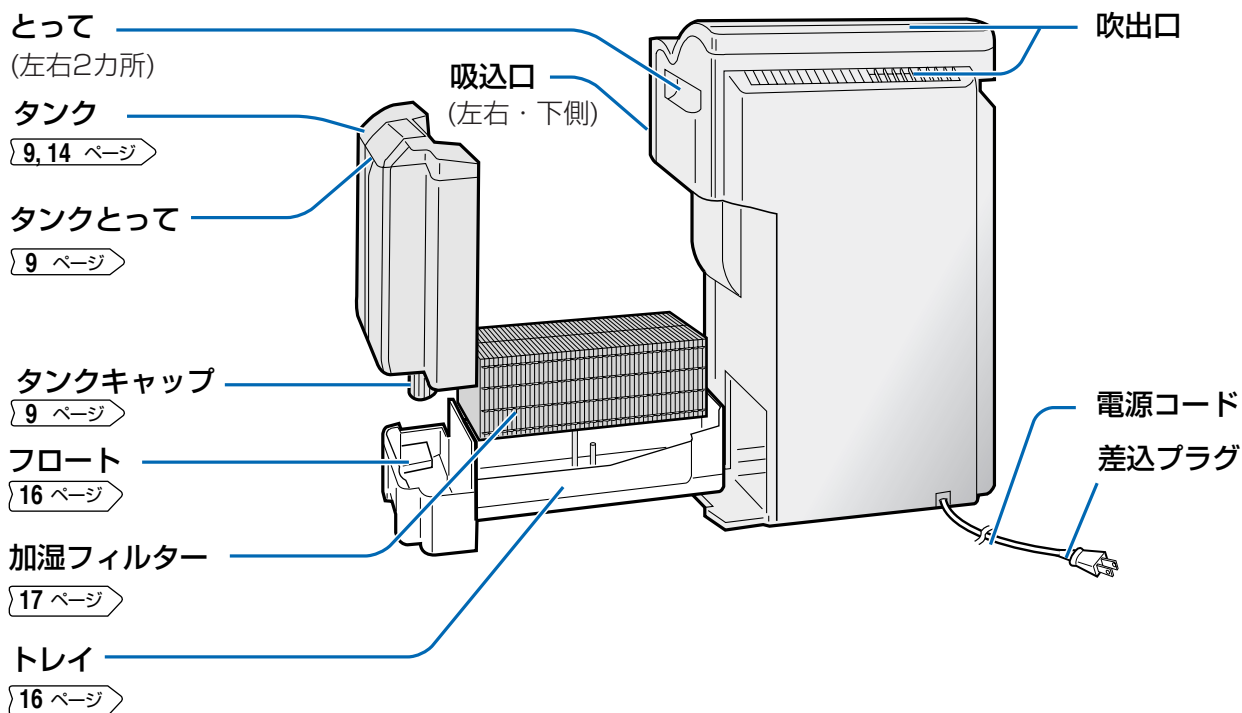

# ご使用前の準備

必ず差込プラグをコンセントに差し込む前におこなってください。

## フィルターの取り付け

フィルターは、必ずポリ袋から取り出してご使用ください。

### 1 フロントパネルをはずす。

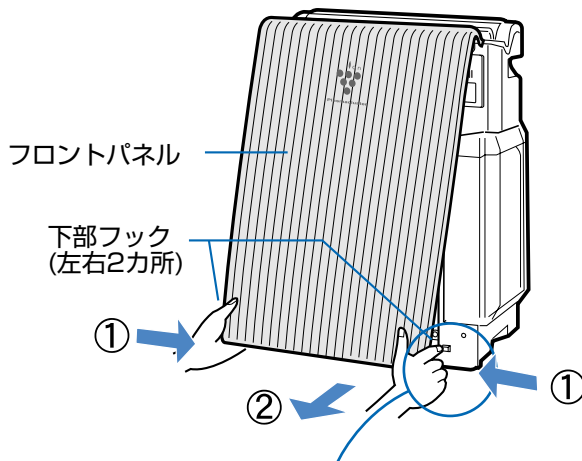

下部フックを、内側へ押さえながら手前へ引く。

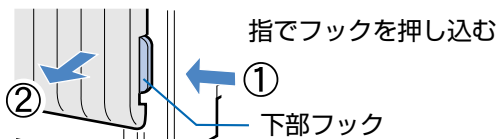

### 2 2枚のフィルターをポリ袋から取り出す。

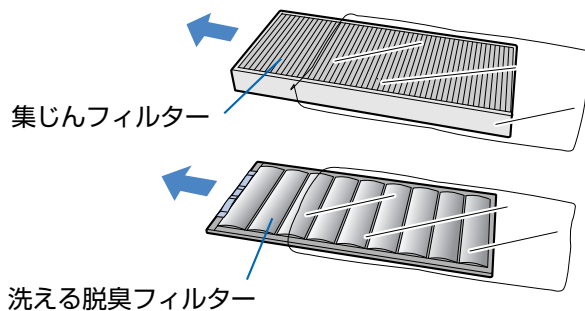

開梱時に商品の  
上にあります。

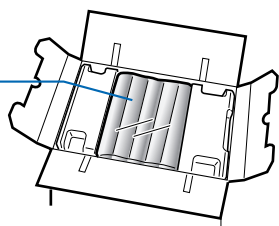

(開梱時)

※フィルターから脱臭剤の粉が出ることがありますが、脱臭性能に支障ありません。

### 3 「集じんフィルター」の水色側を手前にして取り付ける。

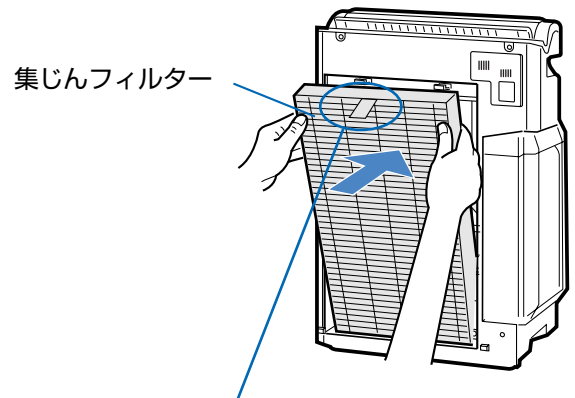

手前・奥を逆に付けると、清浄効果が得られません。

### 4 「洗える脱臭フィルター」を本体上部のツメに引っ掛ける。

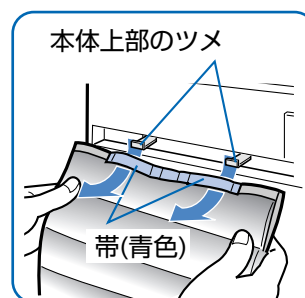

帯を手前に向けて矢印のようにツメを引っ掛けて、奥までしっかりと押し込んでください。

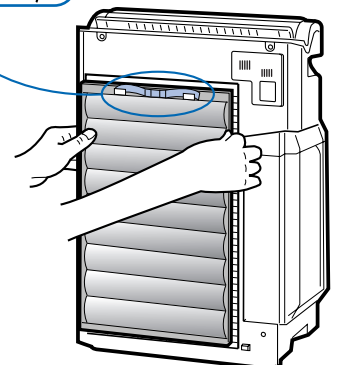



## タンクに水を入れる

加湿運転をしないときは、タンクに水を入れなくても使えます。

- 5** フロントパネル裏面のお手入れラベルに使用開始日を記入する。  
フィルター交換時期の目安にしてください。

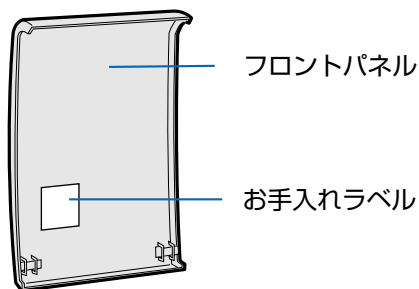

- 6** フロントパネルを取り付ける。

- ① フロントパネルの上部ツメ(左右2カ所)を本体に引っ掛けて  
② 下部フック(左右2カ所)をはめ込む。

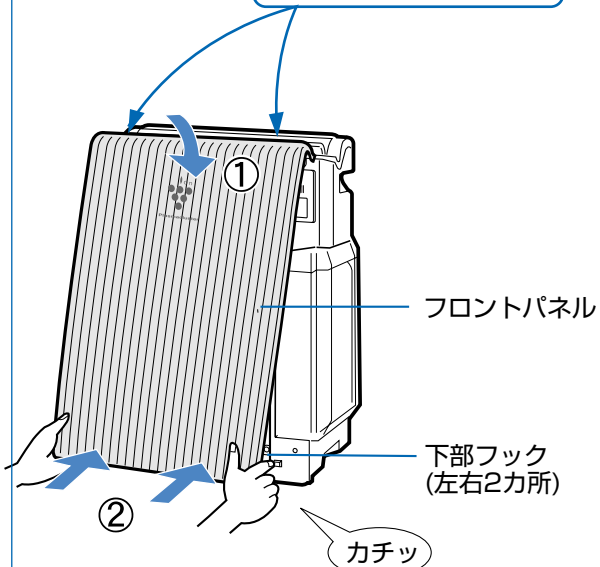
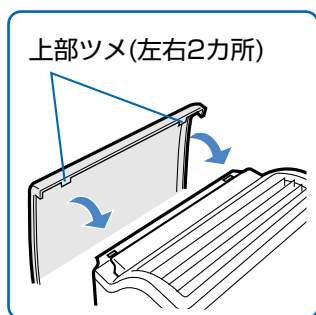

- 1** タンクをはずす。

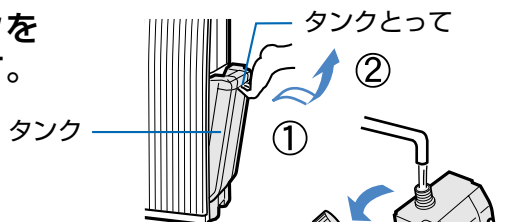

- 2** タンクキャップをはずし、タンクに水を入れる。



- 水道水(飲用)を入れる。〔5 ページ〕
- 水は毎日新しい水道水と入れ替えてください。

### ご注意

- 40℃以上のお湯や、アロマオイル・化学薬品・汚れた水・芳香剤・洗剤などを入れると、本体の変形や故障の原因になります。
- タンクとってに水がたまることがありますので、ご注意ください。

- 3** 給水後はタンクキャップをしっかり締める。

- 水もれがないことを確認してください。
- タンクの周りについて水滴は、必ず拭き取ってください。
- タンクを持ち運ぶときは タンクキャップを上にして、両手で持ち運んでください。

- 4** タンクを本体に取り付ける。

- タンクキャップをトレイの凸部に、差し込んでください。
- カチッと音がするまで押して、しっかりと取り付けてください。
- タンクを本体に取り付けるとき、タンクキャップをトレイなどの角に当てると水がこぼれることがありますので、ご注意ください。

### ご注意

- 本体に水をかけないでください。ショート・感電するおそれがあります。

## 給水ランプ

タンクの水がなくなり、トレイの水が少なくなってくると、給水ランプが点滅します。タンクに水を入れてください。

(例)加湿自動運転のときに水がなくなった場合

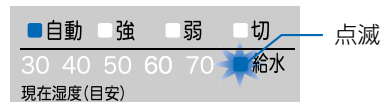

加湿運転をご使用にならないときは、**加湿運転切換** を押して加湿運転を「切」にすると給水ランプが消灯します。

# 運転のしかた

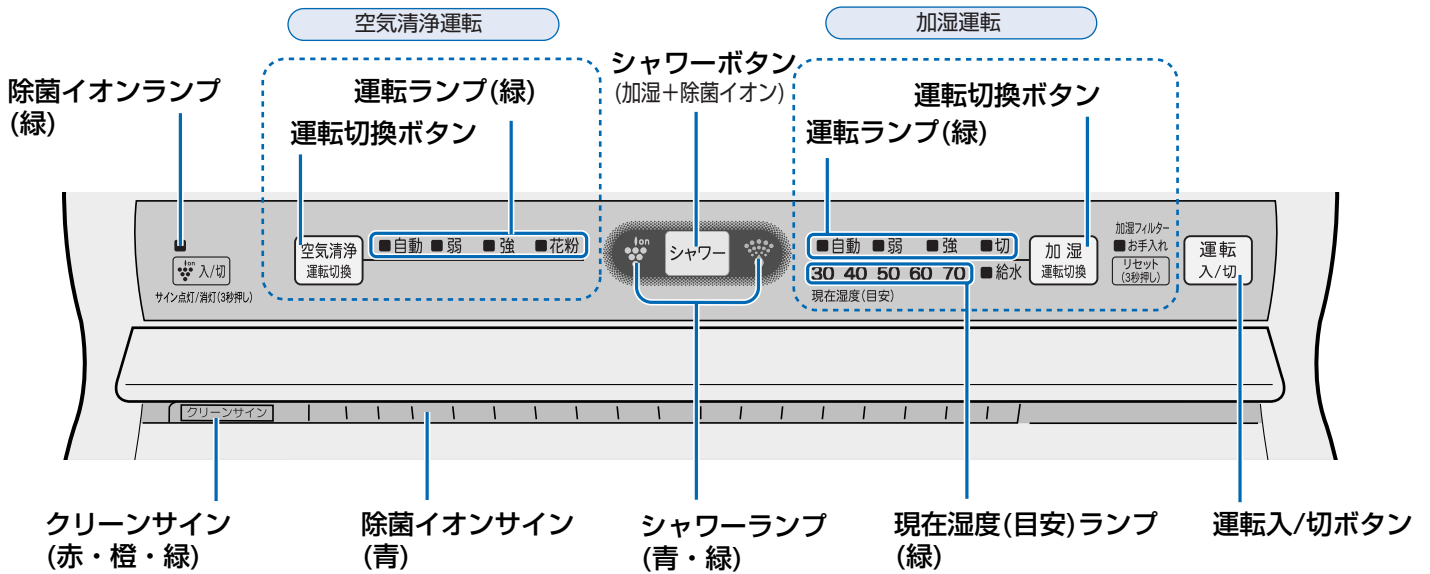

## 運転と停止

差込プラグをコンセントに差し込み

**1 開始する**

「**運転入/切**」を押す

「ピッ」と音がして、運転を開始します。

- 「ピッ」と音がして、運転を開始します。
- 初めて電源を入れたときは  
空気清浄「自動」・加湿「自動」・除菌イオン「入」で運転します。  
運転の切り換えは [11 ページ](#) を参照してください。
- 2回目からは、前回と同じ設定で運転します。

**2 停止する**

「**運転入/切**」を押す

「ピーッ」と長い音がして、運転を停止します。

- 「ピーッ」と長い音がして、運転を停止します。

## シャワー(加湿+除菌イオン)運転

「**シャワー**」を押す

外から帰ってきたときに人や衣類に付着したカビ菌や雑菌を除菌したいときや、人の動きによって舞い上がったハウスダストをすばやく除去したいときに効果的です。

「**強めの風量10秒**」→「**弱めの風量10秒**」 この運転を約15分間くり返し、終了します。終了後、シャワー運転の直前の設定に戻ります。

- (青)と (緑)が点灯し、除菌イオンサインが青色の濃淡を繰り返します。運転ランプと除菌イオンランプは消灯します。
- 運転「切」の状態からでも操作できます。  
(運転「切」の状態から開始した場合、シャワー運転終了後、運転を停止します)
- シャワー運転中に のいずれかを押すと、シャワー運転が解除されます。

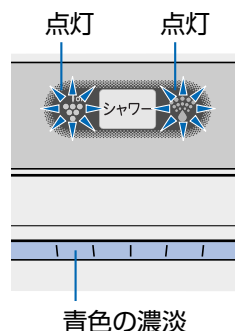

# 運転の切り換え

## 空気清浄運転

空気清浄運転「切」はありません。

## 加湿運転

運転中に

加湿  
運転切換  
を押す

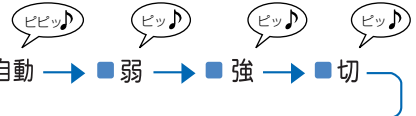

運転中に

空気清浄  
運転切換  
を押す

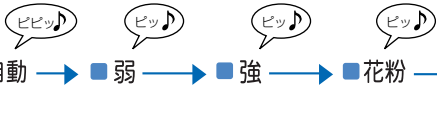

## 1 加湿空気清浄運転

空気清浄運転と加湿運転を組み合わせることで、舞い上がった「ハウスダスト」をすばやく除去し、漂っているニオイ、染み込んだニオイを取り除きます。

梅雨時など、お部屋が十分に加湿されているときは、加湿運転「切」(12 ページ)にてお使いください。

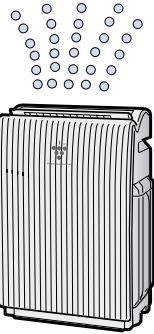

### ふだんお使いのとき



空気清浄：自動

加湿：自動

3つのセンサー(空気の汚れをニオイセンサーで、温度・湿度を温・湿度センサー)で、自動的に風量を調整し、お部屋の状態に応じた運転をします。

### おやすみ時など静かにお使いになるとき



空気清浄：自動

加湿：弱

空気の汚れを見るニオイセンサーで、お部屋の汚れに応じて自動的に風量を調整しながら、ゆっくり静かに加湿「弱」連続で運転します。

### 乾燥が気になるとき



空気清浄：自動

加湿：強

空気の汚れを見るニオイセンサーで、お部屋の汚れに応じて自動的に風量を調整し、しっかり加湿をする加湿「強」連続で運転をします。(運転音は大きくなります)

### 加湿運転「自動」について

温・湿度センサーのはたらかで、お部屋の温度の変化に応じて湿度コントロールを自動的におこないます。

室温	湿度
～18℃	65%
18℃～24℃	60%
24℃～	55%

※お部屋の広さや乾燥状況によっては湿度が55～65%に達しないことがあります。そのようなときは、加湿運転「強」をおすすめします。

### こんなときは？

その他の組み合わせのときは下のような風量・運転音になります。

空気清浄	弱	弱	強	強
加湿	弱	強	弱	強
風量 運転音				

# 運転のしかた

## 2 花粉を効果的に取りたいとき



10分間強めの風量で運転後、20分間ずつ弱めの風量と強めの風量を繰り返して運転し、温・湿度センサーに応じて快適な湿度に設定します。

### 湿度設定はできません

ご希望の湿度に設定はできませんが、加湿「自動」運転時は快適湿度(約55~65%)を、目安に運転します。

## 3 加湿を切りたいとき (空気清浄単独運転)



(例) ランプ表示は空気清浄「自動」運転、加湿運転「切」のとき

空気清浄	加湿	運 転 内 容
自動	切	ニオイセンサーで、お部屋の汚れに応じて風量を切り換えて運転します。 風量「弱」で静かに運転します。 風量「強」でパワフルに運転します。空気清浄能力が最大となります。 (風量が強いため、運転音は大きくなります)
弱		
強		

## 除菌イオンの入/切



- 押すたびに、除菌イオンの「入」「切」をくり返し、同時に除菌イオンサインも点灯(青)・消灯をくり返します。

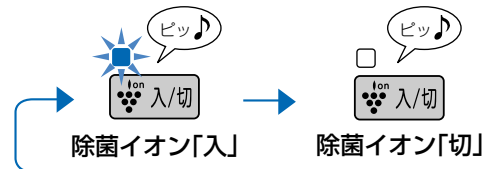

## 表示サインの入/切

表示サイン(除菌イオンサイン・クリーンサイン)がまぶしいときにご利用ください。



- 3秒以上押し続けると「ピッ」と音がして、除菌イオンサインとクリーンサインが消灯します。
- 再び点灯させたい場合は、もう一度 を3秒以上押し続けてください。

### ご注意

- を押し、「ピッ」と音がする前に手を離すと、除菌イオンの「入」「切」が切り換わり、除菌イオンサインだけ点灯/消灯するため、クリーンサインは点灯/消灯しません。
- 運転を停止して、次に運転したときには表示サインは点灯します。

## 加湿のしくみについて

加湿フィルターに風を当てて加湿する方式(気化式加湿)で、風によって省電力運転で加湿します。  
洗濯物を早く乾かしたいとき、風を当てる方法と同じ原理です。

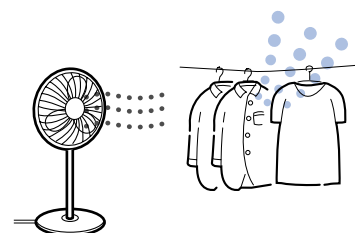

### 湯気(蒸気)や霧は見えません

- 加湿フィルターに風を当てて湿った空気を吹き出す加湿方式(気化式)なので、スチームファン式や超音波式のように、湯気(蒸気)は見えません。

### 吹き出す風は冷たいです

- 加湿フィルターに含まれている水が気化するときに熱がうばわれるため、吹き出す風は冷たいです。お部屋の広さや室温によっては寒く感じる場合があります。

### 湿度や温度の条件によって加湿量が変わります

- 雨の日などの湿度が高いときや、室内の温度が低いときは水が気化しにくいいため、加湿量が少なくなります。(タンクの水の減りかたが少なくなります)

## フィルターについて

### フィルターで 取れるもの

洗える脱臭フィルター

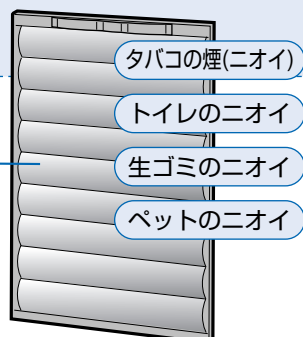

集じんフィルター  
(制菌HEPAフィルター)  
※

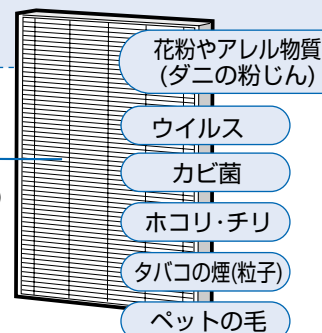

- 空気清浄機は、お部屋全体のホコリや、ニオイを取るもので、次のようなものをすべて除去することはできません。
  - ・ 有害なガス成分(タバコの一酸化炭素など)
  - ・ 常時発生し続けるニオイ成分(建材臭・ペット臭など)
- タバコや焼肉など、強いニオイがあるときにお使いになると、数週間から数カ月で、フィルターからニオイが発生することがあります。このようなときは「洗える脱臭フィルター」を洗浄してください。それでもニオイが取れないときは、「集じんフィルター」を交換してください。また、このような使いかたをされるときは、お部屋の換気と併用してお使いいただくことをおすすめします。

※ HEPAフィルターとは、0.3 $\mu$ m(マイクロメートル)のチリやホコリを、99.97%集じんするフィルターのことです。

## センサーについて

- ニオイセンサーが感知するもの …… タバコの煙・線香のニオイ・化粧品・アルコール・スプレー類など。
- 温・湿度センサーが感知するもの …… 室温・湿度。



# 日常のお手入れ

清潔に長くお使いいただくために、定期的にお手入れをしてください。

**⚠ 警告** お手入れの際は、必ず運転を停止し、差込プラグをコンセントから抜いてください。また、濡れた手で抜き差しをしないでください。感電やけがをすることがあります。

## 本体 **2カ月に1回**

表面を柔らかい布で拭く。  
汚れがひどい場合は、水または、ぬるま湯  
(40℃以下)を含ませた布で拭く。

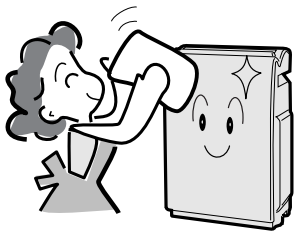

### お願い

- 本体は水洗いしないでください。
- 揮発性のものや洗剤(ベンジン・シンナー・みがき粉・アルコール・石油など)は製品を傷めることがあります。

## タンク **給水のたびに**

タンクに少量の水を入れ、タンクキャップを閉めた状態で振り洗いをする。

- 汚れが取れにくいときは、薄めた台所用合成洗剤を使用してください。(洗剤が残らないようしっかりすすいでください)

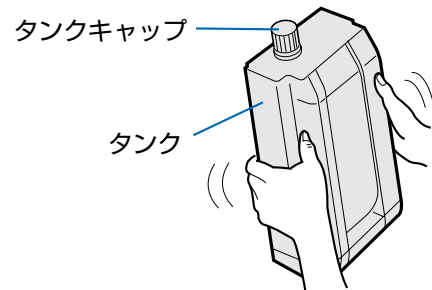

## センサー (ニオイセンサー・温・湿度センサー) **2カ月に1回**

**1** フロントパネルをはずす。  
ご使用前の準備 **8** ページ

**2** それぞれのセンサーの穴に付着したホコリを吸い取る。

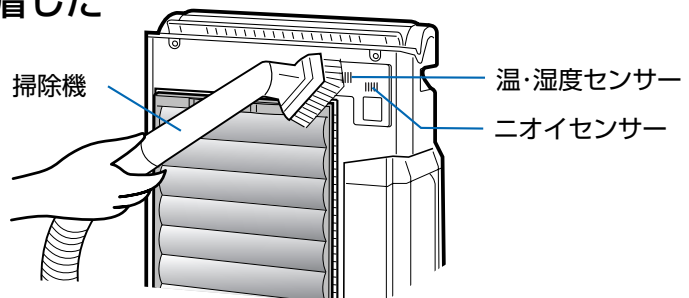

**3** フロントパネルを取り付ける。  
ご使用前の準備 **9** ページ

# 洗える脱臭フィルター

表面のホコリ **2か月に1回**

フロントパネルをはずして、「洗える脱臭フィルター」の表面に付着したホコリを吸い取る。

フロントパネルのはずしかた・取り付けかた **8~9 ページ**

洗える脱臭フィルター  
掃除機

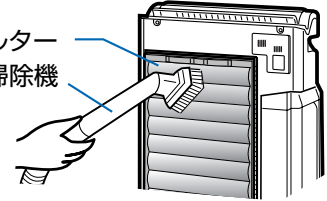

## 洗浄のしかた

- 吹出口からいやなニオイがするとき
- ニオイが取れにくいと感じたとき

※定期的に水洗いすることにより、くり返し使えます。  
また別売部品として交換することもできます。

**19 ページ**

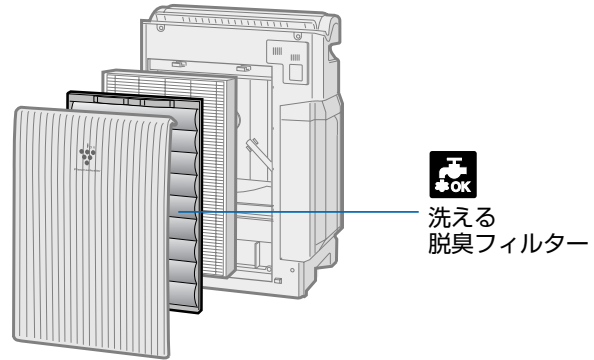

### 1 台所用合成洗剤を準備する。

大きめの容器に水または40℃以下のぬるま湯をため、台所用合成洗剤を入れ、かき混ぜる。

- 洗剤容器に表示している分量で薄める。  
台所用合成洗剤以外は使用しない。

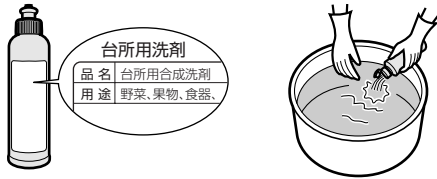

### 2 まるごと、10分程度つけ置き洗いをする。

長時間つけたままにすると、  
清浄効果低下の原因になります。



### 3 十分にすすぎ、洗剤成分を洗い流す。

すすぎが不十分ですと、におい  
が残ることがあります。

脱臭剤の粉が出るかもしれませんが、  
清浄効果および、健康面には影響ありません。



- 洗浄作業後は、手をよくゆすいでください。

### 4 タオルで水分を取り、屋外の風通しのよい場所で、天日干しにする。(夏場約1日・冬場約2日)

洗浄後は、十分に乾かしてから取り付けて  
ください。乾燥が不十分ですと、ニオイが  
残ることがあります。

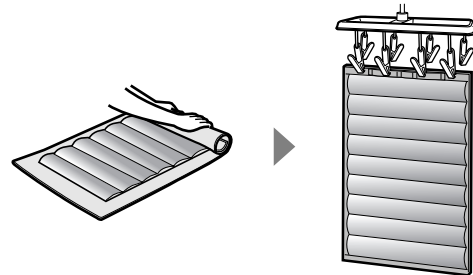

- 脱臭剤はつぶれやすいので、  
つぶさないように取り扱って  
ください。脱臭性能低下の  
原因になります。
- タオルに脱臭剤の粉が付くことがありますが、  
脱臭性能および健康面には影響ありま  
せん。

### 5 「洗える脱臭フィルター」を本体に取り付ける。

ご使用前の準備 **8 ページ**

# 日常のお手入れ

清潔に長くお使いいただくために、定期的にお手入れをしてください。

**⚠ 警告** お手入れの際は、必ず運転を停止し、差込プラグをコンセントから抜いてください。また、濡れた手で抜き差しをしないでください。感電やけがをすることがあります。

## トレイ 1カ月に1回

トレイの水が汚れたり、内面が水あかでぬるぬるしてきたときはお手入れしてください。お手入れの際、水がこぼれることがありますので、下にシートなどを敷いてお手入れしてください。

### 1 タンクをはずし、トレイを引き出す。

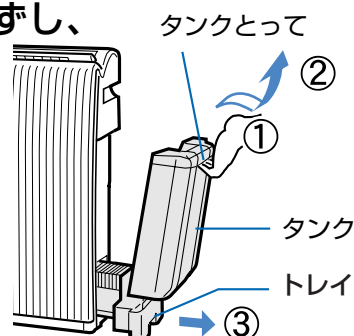

- トレイは、タンクを取り出してからはずしてください。
- トレイの出し入れは、本体が動かなように押さえてゆっくりとおこなってください。急な出し入れをすると、トレイ内の水がこぼれる場合があります。

### 2 加湿フィルターを取りはずし、トレイの水を捨てる。



### 3 トレイ内を水洗いして汚れを落とす。

- フロート(発泡スチロール)は、はずさないでください。
- 細部は綿棒や歯ブラシなどで汚れを落としてください。
- トレイ外側の水気は拭き取ってください。

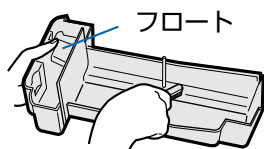

### 水あかが取れにくいときは

#### 1 指定の洗剤を入れて溶かして、そのまま約30分おく。

※指定の洗剤「花王:ワイドマジックリン®」(粉末)

#### ■ 使用量

トレイに、約  $\frac{1}{2}$  (約1 L)の水を入れて、ワイドマジックリン(粉末)を、約18g(キャップ  $\frac{1}{3}$ )を入れてください。

指定の洗剤  
ワイドマジックリン®

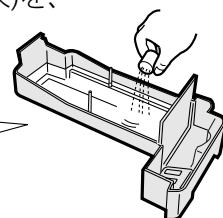

#### 2 水洗いする。

きれいな水で2~3回、すすぎ洗いをする。すすぎが不十分だと、洗剤のにおい・本体の変形・変色・泡の発生などの原因になります。

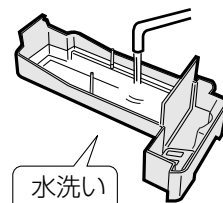

### ご注意

- トレイは本体とのすき間がないように、しっかりと取り付けてください。確実に取り付けていないと、運転しない場合があります。
- 指定以外のアルカリ性・酸性の洗剤は使用しないでください。変形・変色・割れ(水もれ)の原因になります。

フロートがはずれた場合、このように取り付けてください。

- フロートは分解しないでください。

② フロートのツメを穴に入れる

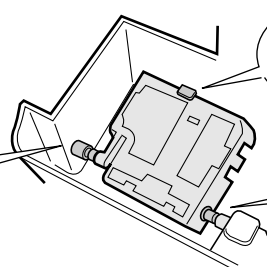

① フロートをこの突起の下に入れる

③ フロートの反対側のツメを穴に入れる

※「ワイドマジックリン®」は、花王(株)の登録商標です。

# 加湿フィルター 1カ月に1回

お手入れランプが点灯したり、吹き出し空気がおったり、加湿量(水の減りかた)が、少なくなってきたときは、お手入れしてください。(交換の目安は、約1年です) 18 ページ

**お手入れランプ** 加湿フィルターのお手入れ時期を、お手入れランプの点灯でお知らせします。加湿フィルター(1日24時間加湿運転をした場合、約1カ月に点灯します) ★お手入れ加湿フィルターのお手入れをしてください。

においがしたり水あかでぬるぬるしているときは

白い固まりが付いているときは

## 1 トレイから加湿フィルターを取りはずす

## 2 水またはぬるま湯(約40℃以下)に 指定の洗剤 を入れて溶かす。

※指定の洗剤  
「花王：ワイドマジックリン®」(粉末)

■使用量 3Lあたり約25g(キャップ半分)

## 2 水またはぬるま湯(約40℃以下)に クエン酸 を入れて溶かす。

■使用量 3Lあたり約20g(大さじ2杯)

## 3 加湿フィルターを入れて つけ置き洗いをする。

(約30~60分)

つけ置き洗い



## 3 加湿フィルターを入れて つけ置き洗いをする。

(約2時間)

## 4 すすぎ洗いをする。

きれいな水を使用してください。  
水を入れ替えて2~3回繰り返します。

※加湿フィルターは力を加えて洗わないでください。型くずれします。

すすぎ洗い

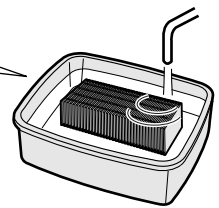

## 5 加湿フィルターを元通りにトレイに取り付ける。

- 加湿フィルターは、前後・上下の向きはありません。
- 続けてご使用にならないときは、加湿フィルターをよく乾燥させて取り付けてください。

## 6 差込プラグをコンセントに差し込み、リセットボタンを3秒以上押す。

- お手入れランプが消灯します。

リセット  
(3秒押し)

ピッ♪

### ご注意

- すすぎが不十分ですと、洗剤やクエン酸のにおい・本体の変形・変色の原因になります。
- クエン酸は食品添加物で無害ですが、幼児の手の届かない所で保管してください。
- クエン酸は薬局・薬店でお求めになれます。

- 加湿フィルターの表面には、ご使用とともに赤茶色や白い固まりが付着しますが、水道水に含まれる不純物(カルシウムなど)のためで異常ではありません。  
白い固まりが加湿フィルター全面に付着したときは、加湿フィルターを交換してください。

# フィルターの交換

## ⚠ 警告

フィルターの交換の際は、必ず運転を停止し、差込プラグをコンセントから抜いてください。また、濡れた手で抜き差しをしないでください。感電やけがをすることがあります。

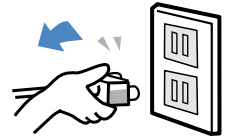

## 「集じんフィルター」の交換 **約5年に1回※**

- 5年以内でもタバコや焼肉など、強いニオイがあるときにお使いになると、数週間から数カ月でフィルターからニオイが発生し、フィルター交換が必要になる場合があります。このような使いかたをされるときは、お部屋の換気と併用してお使いいただくことをおすすめします。

交換用の「集じんフィルター」は、別売品です。

・形名：FZ-35C1HF

「集じんフィルター」は、水洗いできませんので、定期的に交換してください。

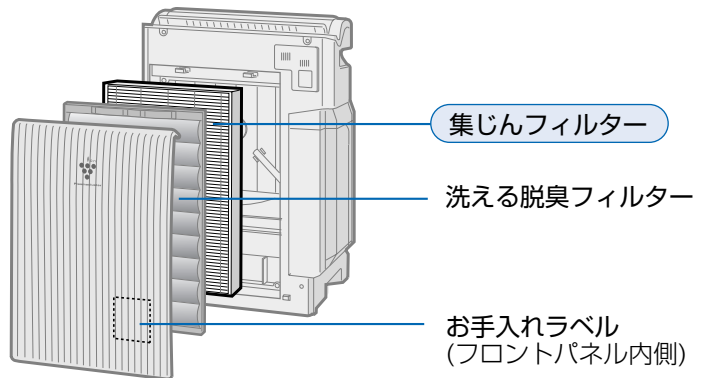

### 交換時のお願い

- 汚れが周囲に付着しないように、新聞紙などを敷いてください。
- 「フィルターの取り付け」[8~9 ページ](#) にしたがひ、交換をしてください。
- フィルターの使用開始日を、お手入れラベルに記入してください。
- 集じんフィルターは、お住まいの地域のごみ分別方法に従って廃棄してください。

● 集じんフィルターの材質 …………… ポリプロピレン・ポリエチレン

集じんフィルターは消耗品ですので、保証期間中でも「有料」とさせていただきます。

※1日にタバコの煙10本相当の粉じんを吸った場合、集じん能力が初期の50%になるまでの時間を目安にしています。  
〔社〕日本電機工業会規格JEM1467〕による

## 「加湿フィルター」の交換 **約1年に1回**

交換用の「加湿フィルター」は、別売品です。

・形名：FZ-35C1MF

### 交換時のお願い

加湿フィルター

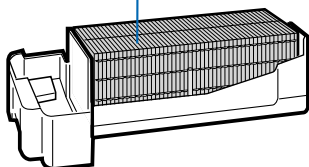

- フィルターの使用開始日を、お手入れラベルに記入してください。
- 1年以内でも、次のような状態になった場合は交換してください。
  - ・お手入れしても水あかやニオイが取れない。
  - ・変色(黒色・黄色)や汚れがひどい。
  - ・白い固まりが加湿フィルター全面に付着した。
  - ・傷みや型くずれがひどい。
- 水質により加湿フィルターの寿命は異なります。
- 古い加湿フィルターは、お住まいの地域のごみ分別方法に従って廃棄してください。

● 加湿フィルターの材質 …………… レーヨン・PET

加湿フィルターは消耗品ですので、保証期間中でも「有料」とさせていただきます。



# 仕様

形名	KC-35C1			
電源	100V (50/60Hz)			
清浄時間/適用床面積の目安 ( )内は空気清浄単独運転時	8畳を約22分 / ~12畳(20m <sup>2</sup> ) ※1 (8畳を約17分 / ~16畳(26m <sup>2</sup> ) ※2			
加湿運転/空気清浄運転	強 / 強	弱 / 弱	切 / 強	切 / 弱
風量(m <sup>3</sup> /分)	2.7	0.5	3.5	0.6
消費電力(W)	25	2.6(2.3) ※3	29	2.6(2.3) ※3
1時間あたりの電気代(円) ※4	約0.55	約0.06(0.05)	約0.64	約0.06(0.05)
運転音(dB)	50	19	50	19
加湿量 (mL/h) (室温20℃/湿度30%) ※5	450	120	—— ※6	—— ※6
連続加湿時間(h)	約6.7	約25	——	——
タンク容量(L)	約3.0			
外形寸法(mm)	幅360×奥行205×高さ533			
質量(kg)	約6.7			
電源コード長さ(m)	2.0			

※1 適用床面積は空気清浄「強」・加湿「強」で運転したときの面積です。 } 「(社)日本電機工業会規格JEM1467・JEM1426」に  
 ※2 適用床面積は空気清浄「強」・加湿「切」で運転したときの面積です。 } よるもので、プレハブ住宅洋室の場合です。

※3 ( )内の数字は、表示サイン「切」時での消費電力です。

※4 電気代は、目安として1kWhあたり22円(税込)として計算しています。

※5 室内の温度・湿度によって加湿量が変わります。

(・温度が高い、または湿度が低いほど加湿量が多くなる ・温度が低い、または湿度が高いほど加湿量が少なくなる)

※6 タンクに水が入っているときは、水は減り若干加湿します。

## 待機時消費電力の削減について

この製品は差込プラグを差し込んだ状態では電子回路を動作させるために、約0.3Wの待機時消費電力を消費しています。省エネルギー推進のため、ご使用にならないときは差込プラグを抜いてください。

印刷物付属品

取扱説明書(保証書付) (1部)

日本語以外の説明書はありません。

## 別売品

(希望小売価格は2006年9月現在)

「集じんフィルター」・「加湿フィルター」は、お買いあげの販売店またはシャープ空気清浄機のホームページで、お求めください。 <http://www.sharp.co.jp/kuusei/filter>

### ●「集じんフィルター」(制菌HEPAフィルター) (1枚)

形名 **FZ-35C1HF**

希望小売価格 5,145円(税抜価格4,900円)

### ●「加湿フィルター」 (1個)

形名 **FZ-35C1MF**

希望小売価格 2,100円(税抜価格2,000円)

「洗える脱臭フィルター」の交換は、お買いあげの販売店または、シャープ空気清浄機のホームページでお求めください。

### ●「洗える脱臭フィルター」 (1枚)

流通コード 280-337-0152

希望小売価格 3,465円(税抜価格3,300円)

愛情点検



### 長期ご使用の場合は商品の点検を!

こんな症状はありませんか?

- 電源コードやプラグが異常に熱くなる。
- 電源コードに深いキズや変形がある。
- さわるとピリピリ電気を感じる。
- コゲ臭いにおいがしたり、運転中に異常な音や振動がする。
- その他の異常や故障がある。

故障や事故の防止のため、使用を中止し差込プラグをコンセントから抜き、必ず販売店に点検をご依頼ください。

なお、点検・修理に要する費用は販売店に、ご相談ください。

- 左記症状がなくても、お買いあげ後5年程度たちましたら、安全のためや能力低下を防ぐため、点検をおすすめします。点検費用については販売店にご相談ください。

# お客様ご相談窓口のご案内

修理・使いかた・お手入れ・お買い物などのご相談・ご依頼、および万一、製品による事故が発生した場合は、お買いあげの販売店、または下記窓口にお問い合わせください。  
 電話番号をお確かめのうえ、お間違いのないようにおかけください。  
 FAX送信される場合は、製品の形名やお問い合わせ内容のご記入をお願いいたします。

「よくあるご質問」「メールでのお問い合わせ」などはホームページをご活用ください。 ▶▶▶ シャープサポートページ <http://www.sharp.co.jp/support/>



## 使用方法・お買い物相談 など

### 【お客様相談センター】



**0120 - 078 - 178**

携帯電話・PHSからもご利用いただけます。

**受付時間** ●月曜～土曜：9:00～18:00  
 ●日曜・祝日：9:00～17:00  
 (年末年始を除く)

■IP電話などからフリーダイヤルサービスをご利用いただけない場合は…

東日本相談室	〒261-8520 千葉県千葉市美浜区中瀬1-9-2
電話：043-351-1821	FAX：043-299-8280
西日本相談室	〒581-8585 大阪府八尾市北亀井町3-1-72
電話：06-6792-1582	FAX：06-6792-5993



## 修理のご相談 など

### 【修理相談センター】(沖縄地区を除く)



**0570 - 02 - 4649**

全国どこからでも一律料金でご利用いただけます。  
 携帯電話からもご利用いただけます。

**受付時間** ●月曜～土曜：9:00～20:00  
 ●日曜・祝日：9:00～18:00  
 (年末年始を除く)

※「持込修理」「部品購入」「修理品引き取りサービス」をご希望の方は、  
 (補足①)(補足②)をご覧ください。

■〈PHS・IP電話やファクシミリをご利用〉または〈沖縄地区の方〉は…

	PHS/IP電話	ファックス
東日本地区	043-299-3863	043-299-3865
西日本地区	06-6792-5511	06-6792-3221
沖縄地区	「那覇サービスセンター」098-861-0866(月～金 9:00～17:30)	



## 補足 ① 持込修理および部品購入のご相談は、下記地区別窓口でも承っております。

■受付時間 \*月曜～土曜：9:00～17:30(祝日など弊社休日を除く)  
 (但し、沖縄地区)は……\*月曜～金曜：9:00～17:30(祝日など弊社休日を除く)

### 地区別窓口

#### 北陸地区

- 金沢 サービスセンター：076-249-2434  
 〒921-8801 石川郡野々市町御経塚4-103

#### 近畿地区

- 京都 サービスセンター：075-672-2378  
 〒601-8102 京都市南区上鳥羽菅田町48
- 大阪 テクニカルセンター：06-6794-5611  
 〒547-8510 大阪市平野区加美南3-7-19
- 阪神 サービスセンター：06-6422-0455  
 〒661-0981 兵庫県尼崎市猪名寺3-2-10

#### 中国地区

- 広島 サービスセンター：082-874-8149  
 〒731-0113 広島市安佐南区西原2-13-4

#### 四国地区

- 高松 サービスセンター：087-823-4901  
 〒760-0065 高松市朝日町6-2-8

#### 九州地区

- 福岡 サービスセンター：092-572-4652  
 〒812-0881 福岡市博多区井相田2-12-1

#### 沖縄地区

- 那覇 サービスセンター：098-861-0866  
 〒900-0002 那覇市曙2-10-1

#### 北海道地区

- 札幌 サービスセンター：011-641-4685  
 〒063-0801 札幌市西区二十四軒1条7-3-17

#### 東北地区

- 仙台 サービスセンター：022-288-9142  
 〒984-0002 仙台市若林区卸町東3-1-27

#### 関東地区

- 宇都宮 サービスセンター：028-637-1179  
 〒320-0833 宇都宮市不動前4-2-41
- さいたま サービスセンター：048-666-7987  
 〒331-0812 さいたま市北区宮原町2-107-2
- 東京 テクニカルセンター：03-5692-7765  
 〒114-0013 東京都北区東田端2-13-17
- 多摩 サービスセンター：042-586-6059  
 〒191-0003 日野市日野台5-5-4
- 千葉 サービスセンター：047-368-4766  
 〒270-2231 松戸市稔台295-1
- 横浜 テクニカルセンター：045-753-4647  
 〒235-0036 横浜市磯子区中原1-2-23

#### 東海地区

- 静岡 サービスセンター：054-344-5781  
 〒424-0067 静岡市清水島坂1170-1
- 名古屋 サービスセンター：052-332-2623  
 〒454-8721 名古屋市中川区山王3-5-5

●所在地・電話番号・受付時間などについては、変更になることがあります。(2007.11)

# 保証と アフターサービス



## 補足 ②

### 「修理品引き取りサービス」のご案内

修理品引き取りサービスとは、お持込みいただける商品について電話で修理依頼をいただきますと、業務委託した宅配業者が、お客様のご都合の良い日時にご自宅まで訪問してお預かりし、弊社で修理完了後、ご自宅までお届けに伺うサービスです。

#### ご利用内容

サービスエリア：

日本国内のすべての地域

ただし沖縄県全域(離島を含む)及び鹿児島県奄美市・大島郡を除きます。

#### ご利用料金

※お申し込みの前にご確認ください。

##### ■ 運送費

保証期間内	無 料
保証期間外	1,000円+梱包資材費+代引き手数料

※梱包料を含む往復料金(税別)

##### ■ 修理料金

保証期間内	無料(保証書記載の「保証規定」に準じます)
保証期間外	有料(修理内容により異なります)

※保証期間内でも有料になる場合があります。

詳しくは保証書をご確認ください。

#### お申し込み

※「修理相談センター」にお電話でお申し込みください。

【修理相談センター】(沖縄地区を除く)



## 0570 - 02 - 4649

携帯OK

※全国どこからでも一律料金でご利用いただけます。  
携帯電話からもご利用いただけます。

#### 受付時間

●月曜～土曜:9:00～20:00 ●日曜・祝日:9:00～18:00 (年末年始を除く)

年末・年始・当社指定の休日および天災などやむをえない状況の際は、臨時に休ませていただくことがありますので、予めご了承ください。

■PHS、IP電話やファクシミリをご利用の場合は下図をご確認ください。

■お電話の際は、電話番号をお確かめの上、お間違いないようおかけください。

■(PHS・IP電話やファクシミリをご利用)は

	PHS/IP電話	ファックス
東日本地区→	043 - 299 - 3863	043 - 299 - 3865
西日本地区→	06 - 6792 - 5511	06 - 6792 - 3221
沖縄地区→	「那覇サービスセンター」(月～金 9:00～17:30)	

#### お引き取り

当社指定の業者(ヤマト運輸)がお引き取りに伺います。

■お引き取りの時間は下記時間帯よりお選びいただくことができます。

午前中	12:00～14:00	14:00～16:00	16:00～18:00	18:00～21:00
-----	-------------	-------------	-------------	-------------

■お引き取り日はご依頼日の翌日以降となります。

■18:00～21:00の時間帯は土、日、祝日は除きます。

■交通事情などの理由によりご指定の時間にお伺いできない場合がございます。

※離島の場合は、船便等のスケジュールにより、ご訪問できる日時が変動します。

※修理品は宅配業者が梱包箱を持参してお伺いし、梱包させていただきます。

#### 修理・お届け

修理完了後、シャープエンジニアリング(株)よりご連絡いたします。

■ご連絡時にサービス料金(修理料金+利用料)と発送日をご連絡いたします。

■ヤマト運輸が修理完了品をお届けに伺います。

■サービス料金(修理料金+利用料)をヤマト運輸に、現金でお支払いください。

※離島の場合は、船便等のスケジュールにより、ご訪問できる日時が変動します。

### 修理を依頼されるときは 持込修理

- 1 「故障かな?(こんなときは?)」([22～23ページ](#))を調べてください。
- 2 それでも異常があるときは使用をやめて、必ず差込プラグを抜いてください。
- 3 お買いあげの販売店にご連絡ください。

#### 保証書(一体)

- 保証書は「お買いあげ日・販売店名」などの記入をお確かめのうえ、販売店から受け取ってください。保証書は、内容をよくお読みの後、大切に保存してください。
- 保証期間…お買いあげの日から1年間です。保証期間中でも有料になることがありますので、保証書をよくお読みください。
  - ・集じんフィルター
  - ・洗える脱臭フィルター
  - ・加湿フィルター
 は消耗品ですので、保証期間内でも「有料」とさせていただきます。

#### 保証期間中

- 修理に際しましては保証書をご提示ください。保証書の規定に従って販売店が修理させていただきます。

#### 保証期間が過ぎているときは

- 修理すれば使用できる場合には、ご希望により有料で修理させていただきます。

#### 補修用性能部品の保有期間

- 当社は加湿空気清浄機の補修用性能部品を製品の製造打切後、6年保有しています。
- 補修用性能部品とは、その製品の機能を維持するために必要な部品です。

#### 修理料金のしくみ

- 修理料金は、技術料・部品代などで構成されています。

技術料	故障した製品を正常に修復するための料金です。
部品代	修理に使用した部品代金です。

#### 便利メモ

お客様へ…お買いあげ日・販売店名を記入されると便利です。

お買いあげ日	販売店名
年 月 日	電話( ) -

# 故障かな? (こんなときは?)

加湿のしくみ・フィルター・センサーについては、13ページをご覧ください。

次のような場合は故障でないことがありますので、修理を依頼される前にもう一度お調べください。  
 なお、「保証とアフターサービス」については [21 ページ](#) をご覧ください。

	こんなとき	お調べください
除菌イオンについて	オゾンが出ないの?	<ul style="list-style-type: none"> <li>● 微量のオゾンが発生するため、吹出口から、少しニオイがする場合がありますが、オゾン濃度はごくわずかであり、健康上、支障ありません。</li> </ul>
	人体への影響は?	<ul style="list-style-type: none"> <li>● 除菌イオンは、森林など自然界に存在するイオンと同じ化学組成・構造のため、人体には害がないことを確認しています。浮遊菌やニオイの分子のような微小物体には効果を発揮しますが、大きな物体は、それ自体が表面に静電気をもつため、例えば人体には衝突したとしても、消滅してしまいます。</li> </ul>
	除去された菌はその後どうなるの?	<ul style="list-style-type: none"> <li>● 活動する力を失い、単なるチリ・ホコリと同等になります。</li> </ul>
加湿運転	タンクの水が減らない減るのが遅くなった。	<ul style="list-style-type: none"> <li>● 加湿「自動」運転時は湿度コントロールをおこなっているため、快適湿度に達すると加湿を停止します。</li> <li>● タンク・トレイが正確に取り付けられているか、確認してください。</li> <li>● 加湿フィルターに水あかやごみが付着していませんか? お手入れをしてください。 <a href="#">16, 17 ページ</a></li> </ul>
	加湿運転「切」にして運転しているのにタンクの水が減る	<ul style="list-style-type: none"> <li>● 本体に残っている水が、自然に蒸発することがあります。</li> <li>● お部屋の湿度や温度によっては、運転停止中や空気清浄運転中でも水が減ります。</li> </ul>
	湿度が上がらない。	<ul style="list-style-type: none"> <li>● お部屋が適用床面積より広すぎませんか? 仕様の適用床面積を目安にご使用ください。 <a href="#">19 ページ</a></li> <li>● 換気をしたり、床にじゅうたんを敷いたりしていませんか? 換気状態・床や壁の状態(乾燥している)や、毛足の長いカーペット、じゅうたん敷きの場合にも湿度が上がりにくいことがあります。1~2週間様子を見て湿度が上がらないかをご確認ください。</li> </ul>
	湿度が高くなっても運転が止まらない。	<ul style="list-style-type: none"> <li>● 加湿運転「強」または「弱」で運転していませんか? 加湿運転「自動」でご使用ください。</li> <li>● 直射日光や暖房機の温風が当たらない所でご使用ください。</li> </ul>
	現在湿度がいつも高い。	<ul style="list-style-type: none"> <li>● 北側にあるお部屋や湯気がこもりやすい浴室などに近い部屋では、湿度が高い場合があります。他のお部屋で運転しても症状が変わらない場合は、お買いあげの販売店または、もよりの「シャープお客様ご相談窓口」にご相談ください。</li> </ul>
ニオイ	ニオイや煙が取れにくい。	<ul style="list-style-type: none"> <li>● フィルターがポリ袋に入ったままになっていませんか? フィルターをポリ袋から出してください。</li> </ul>
	吹出口の風がおう。 	<ul style="list-style-type: none"> <li>● タバコや焼肉など、強いニオイがあるときにお使いになると、数週間から数カ月でフィルターからニオイが発生し、フィルターの交換が必要になる場合があります。このような使いかたをされるときは、お部屋の換気と併用してお使いいただくことをおすすめします。</li> <li>● 洗える脱臭フィルターの汚れがひどくなっていませんか? 加湿フィルターに水あかが付着していませんか? トレイが汚れていたり、水が古くなったりしていませんか? このようなときは、お手入れしてください。 <a href="#">15~17 ページ</a></li> <li>● 集じんフィルターの汚れがひどくなっていませんか? フィルターの交換をしてください。 <a href="#">18 ページ</a></li> <li>● 除菌イオン発生器で発生するオゾンのニオイがすることがありますが、健康面には支障ありません。</li> </ul>
音	製品から「ジー」と音がする、音がいつもと違う。	<ul style="list-style-type: none"> <li>● 除菌イオン発生時に出る音です。お部屋の湿度の違いで音が大きくなったり、小さくなったり、またほとんど聞こえないときがありますが除菌イオンの効果は同じです。</li> </ul>
	ポコポコ音がする。	<ul style="list-style-type: none"> <li>● タンクからトレイに水が供給される時、タンク内に空気が入る音です。</li> </ul>

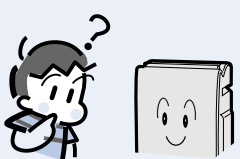

	こんなとき	お調べください
クリーンサイン	運転開始直後、クリーンサインが、緑・橙・赤が順番に切り換わる。	● 差込プラグを差し込んでから約30秒間は、ニオイセンサーが、お部屋の空気の状態を調べています。その間に運転「入」にすると、クリーンサインが、緑・橙・赤が順番に点滅します。
	クリーンサインが緑から変わらない。 	● 空気のきれいな状態が続いています。ニオイセンサーにタバコの煙などを吹きかけて、クリーンサインの色が変われば正常です。 ● 汚れを検知しにくい場所に設置していませんか？本体を移動してみてください。 ● ニオイセンサーが汚れていると、センサーが汚れを検知しにくい状態になっている場合があります。清掃してください。【14 ページ】 ● 室内に強いニオイがある状態で差込プラグをコンセントに差し込むと、ニオイセンサーの感度がにぶくなることがあります。このようなときは、以下の方法でニオイセンサーの感度を正常に戻してください。 ・空気清浄運転を「強」または「弱」に設定して、しばらく運転する。(数時間～1日) ・差込プラグをコンセントから抜き、換気などをして室内の空気をきれいにした後、差込プラグをコンセントに差し込む。
	クリーンサインが緑にならない。	● お部屋の窓やドアが開いていたり、気密性が低いお部屋の場合、外部の汚れが入ってくるため、緑になるのに時間がかかる場合があります。 ● ニオイセンサーが汚れていませんか？清掃してください。【14 ページ】
	クリーンサインが頻繁に切り換わる。	● ドアの開閉による風や、急激な温度変化に反応することがあります。
	本体の表示がまぶしい。	● 除菌イオンボタンを3秒以上押し続けてください。除菌イオンサイン、クリーンサインを消灯することができます。【12 ページ】
	ランプ表示	お手入れランプが消えない。
タンクに水が入っているのに、給水ランプが消えない。		● フロートが引っ掛かっていませんか？トレイのお手入れをして、フロートの周りのゴミを取り除いて、きちんと取り付けてください。 ● タンク、またはトレイが本体に確実に入っていますか？本体に確実に取り付けてください。【16 ページ】
「現在湿度」の表示と他の湿度計の表示が違う。		● 同じお部屋でも場所によって湿度差があるためです。 ● 温・湿度センサーと他の湿度計では、精度や湿度の変化に対する応答の速さなどが異なります。(湿度表示は目安としてお使いください)
現在湿度(目安)ランプが30から70まで交互に切り換わる。		● 運転を開始してから約1分間は、お部屋の湿度の状態を調べているため、現在湿度(目安)ランプが30～70まで順番に点滅します。

## エラー表示

繰り返しエラー表示になる場合は、お買いあげの販売店に連絡してください。

ランプ表示	エラー内容	処置方法
空気清浄運転「自動」ランプ点滅	マイコン異常	差込プラグを抜いて、しばらく時間をおいてからふたたび差し込み、もう一度、運転操作をおこなってください。
空気清浄運転「弱」ランプ点滅	ファンモータ異常	運転入/切ボタンを押してエラー表示を解除し、もう一度、運転操作をおこなってください。
現在湿度(目安)ランプ「30」点滅	温・湿度 センサー異常	差込プラグを抜いて、しばらく時間をおいてからふたたび差し込み、もう一度運転操作をおこなってください。



エコロジークラスでいきましょう。シャープ。



加湿空気清浄機 KC-35C1

この製品は、こんなところがエコロジークラス。

**省エネ** 表示サイン消灯でさらなる省エネ  
除菌イオン入/切ボタンを3秒以上押し続けて、  
「除菌イオンサイン」と「クリーンサイン」を消灯  
すると、消費電力を約0.3W低減できます。

上手に使って、もっともっとエコロジークラス。

◎ こまめに「洗える脱臭フィルター」のお手入れを!  
「洗える脱臭フィルター」に付着したホコリ  
を、こまめに掃除することで高い清浄効果  
を維持できます。

 **使用方法・お買い物相談 など**

**【お客様相談センター】**



**0120 - 078 - 178**

■IP電話などからフリーダイヤルサービスをご利用いただけない場合は、取扱説明書20ページをご覧ください。

**受付時間** ●月曜～土曜：9:00～18:00 ●日曜・祝日：9:00～17:00  
(年末年始を除く)

 **修理のご相談 など**

**【修理相談センター】** (沖縄地区を除く)



**0570 - 02 - 4649**

全国どこからでも一律料金でご利用いただけます。

■〈PHS・IP電話やファクシミリをご利用〉または〈沖縄地区の方〉は、取扱説明書20ページをご覧ください。

**受付時間** ●月曜～土曜：9:00～20:00 ●日曜・祝日：9:00～18:00  
(年末年始を除く)

■「よくあるご質問」「メールでのお問い合わせ」などは… [〈サポートページ〉http://www.sharp.co.jp/support/](http://www.sharp.co.jp/support/)

**シャープ株式会社**

本社 〒545-8522 大阪市阿倍野区長池町22番22号  
電化システム事業本部 〒581-8585 大阪府八尾市北亀井町3丁目1番72号