

## 取扱説明書



形名

ケイ シー シー

# KC - C100

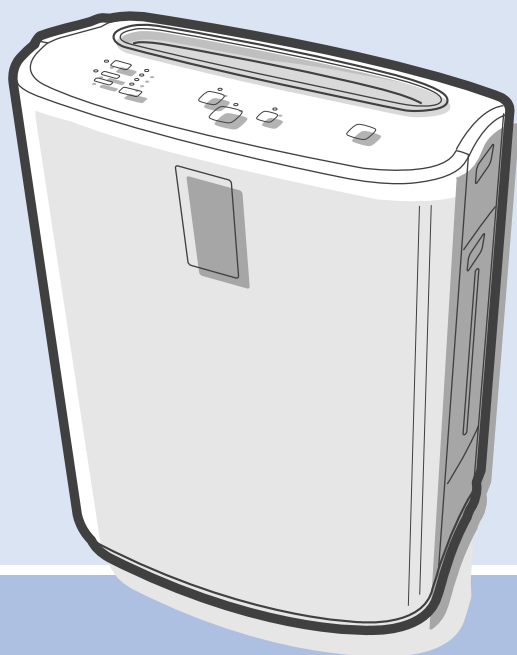

お買いあげいただき、まことにありがとうございました。  
この取扱説明書をよくお読みのうえ、正しくお使いください。

ご使用前に「安全上のご注意」を必ずお読みください。  
この取扱説明書は、いつでも見ることが出来る所に必ず保存してください。

この製品は業務用には使用しないでください。

プラズマクラスターイオンおよび Plasmacluster はシャープ株式会社の商標です。

## もくじ

ページ

必ずお読みください

- 特 長 2
- よくあるご質問 3
- **安全上のご注意** 4
  - 安全使用に関する重要な内容です
  - 警告 ● 注意

ご使用前に

- 各部のなまえ 6
  - 前 面 6
  - 背 面 6
  - 操作部 7
  - 前面モニター 7
- ご使用前の準備 8
  - フィルターの取り付け 8
  - タンクに水を入れる 9
  - 設置について 9

使いかた

- 運転のしかた 10
  - 加湿空気清浄運転 10
  - 空気清浄運転 11
  - シャワー(除菌イオン)運転 11
  - 除菌イオンの入/切 12
  - 前面モニターの点灯/消灯 12
  - 給水ランプについて 12
  - フィルターについて 13
  - センサーについて 13

お手入れ

- 日常のお手入れ 14
  - お手入れの時期 14
  - 後ろパネルとセンサー部 14
  - 本 体 14
  - タンク 15
  - 洗える脱臭フィルター 15
  - トレイ 16
  - 加湿フィルター 17
- フィルターの交換 18
  - 「集じんフィルター」の交換 18
  - 「加湿フィルター」の交換 18
- 仕 様/別売品 19

困ったとき

- お客様ご相談窓口のご案内 20
- 保証とアフターサービス 21
- 故障かな? (こんなときは?) 22
- 保証書 裏表紙

# 特長



## を効率よく循環させる気流に加湿をプラス 空気のお掃除 とうるおいを...

### 加湿空気清浄運転

加湿プラス「除菌イオン」と制菌HEPAフィルター※1・洗える脱臭フィルターで、お部屋をうるおしながら、舞い上がったハウスダストや染みついたニオイを除去する運転です。空気清浄運転より効果が上がります。

加湿単独運転はできません。

### 空気清浄運転

「除菌イオン」と制菌HEPAフィルター※1・洗える脱臭フィルターで、舞い上がったハウスダストや染みついたニオイを除去する運転です。

※1: 0.3 $\mu$ m(マイクロメートル)のチリ・ホコリを、99.97%以上集じんするフィルターのことです。

### シャワー運転

「除菌イオン」と制菌HEPAフィルター※1で、衣類に付いた花粉や雑菌、舞い上がったハウスダストを、すばやく除去する運転です。(15分間運転後、前回の運転)に戻ります。

### 除菌イオンの効果

- 空気中のアレル物質(ダニの粉じん・花粉)を除去。※2
- お部屋に浮遊するカビ菌を除去。※3
- 空気中に飛び交うウイルスを除去。※4
- 染みついたニオイを除去。※5

試験機関(試験方法:除菌イオンを空気中に放出)

※2: 広島大学大学院 先端物質科学研究科

※3: (財)石川県予防医学協会

※4: イギリス レトロスクリーン・バイロロジー社

※5: (財)日本紡績検査協会

### 空気を効率よく 循環させる気流

本体上部の吹出口から斜め後ろに風が吹き出す構造で、風を壁に沿ってお部屋全体にはやく循環させ、背面から効率よく吸い込みます。

(設置については {9 ページ} )

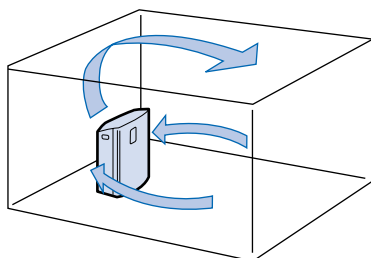

### ハウスダストモニター搭載

ホコリセンサーでお部屋の汚れを細かく見張って、ハウスダストの舞い上がり状態と、きれいになっていく状態をランプの色の变化でお知らせします。(詳しくは {7.13.23 ページ} )

ホームページにも掲載されています。

<http://www.sharp.co.jp/kuusei/>

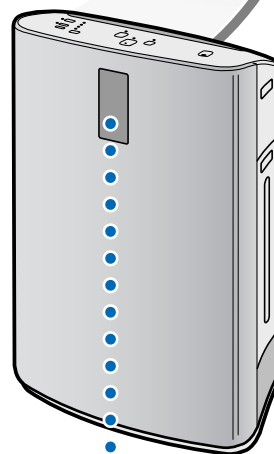

前面モニター

# よくあるご質問

● 加湿空気清浄機をすでにお使いのお客様のご質問にお答えしました。

**Q** 24時間つけっぱなしでもいいの!?

**A** タンクの水がなくなっても、空気清浄の単独運転でお使いいただけます。ヒーターを使わずに水を含ませた加湿フィルターに風をあてて加湿する「気化方式」のため、電気代が安く、湿度が高くなると加湿を抑えます。また湿度センサーで自動的に加湿量を調整しているので、加湿しすぎることはありません。(風量切換「自動」「花粉」の場合)

↑  
24時間  
OK

## 加湿機能について

**Q** 蒸気(湯気)が見えないけど加湿してるの!?

**A** 水を沸とうさせて蒸気(湯気)を出す方式ではなく、加湿フィルターに風を当てて、湿った空気を出す方式なので、蒸気(湯気)は見えません。



洗濯物を早く乾かしたいとき、風を当てると早く乾くのと同じ原理です。

**Q** 吹き出す風が冷たい!?

**A** 加湿フィルターに含まれる水が気化するときに、お部屋の空気の熱をうばうため、室温より低い風が吹き出します。お部屋の広さによっては、寒く感じる場合があります。(室内20℃のとき、吹き出す風の温度は、約15℃です)

**Q** 水道水を使わないといけないの!?

**A** 塩素処理されており、雑菌が繁殖しにくいいため、水道水をお使いください。ミネラルウォーター・アルカリイオン水・井戸水・浄水器などの水を使用すると、カビや雑菌が繁殖しやすくなったり、水あかが多くなったりして、ニオイがすることがあります。

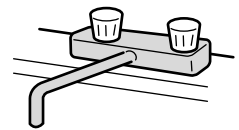

## フィルターについて

**Q** お手入れ時期の目安は?

**A** 洗える脱臭フィルター ..... ニオイがとれにくいと感じたとき  
加湿フィルター ..... ] 1か月に1回 (フィルターお手入れランプ点灯時)  
後ろパネル・センサーフィルター .....  
(お手入れの方法について [14~17ページ](#))

**Q** フィルターはどこで買えるの?

ホームページでも購入できます。  
<http://www.sharp.co.jp/kuusei/filter/>

**A** お買いあげの販売店、またはホームページでお求めください。



**Q** 別売フィルターについて

別売フィルター(各1枚)	形名	交換目安時期	希望小売価格(税抜価格)
集じんフィルター	FZ-C100HF	5年に1回	5,775円(5,500円)
加湿フィルター	FZ-C100MF	2年に1回	2,310円(2,200円)
洗える脱臭フィルター	280-337-0172	—	3,990円(3,800円)
センサーフィルター	280-337-0169	—	105円(100円)

# 安全上のご注意

この取扱説明書および商品には、安全にお使いいただくために、いろいろな表示をしています。内容(表示・図記号)をよく理解してから本文をお読みになり、記載事項をお守りください。

■「表示」を無視して、誤った取り扱いをすることによって生じる内容を、次のように区分しています。

- ⚠ **警告** 「死亡や重傷を負うおそれがある内容」を示しています。
- ⚠ **注意** 「けがや財産に損害を受けるおそれがある内容」を示しています。

■お守りいただく内容の種類を、「図記号」で区分して説明しています。

- 🚫 「してはいけないこと」を表しています。
- ❗ 「しなければならないこと」を表しています。

## ⚠ 警告

火災や感電、けがを防ぐために

### 電源やプラグ・コードは



禁止

- 電源コードや、差込プラグが傷んだり、コンセントの差し込みがゆるいときは、使わない。  
(火災・感電・ショートの原因)
- 電源コードを傷付けない。
- 加工・無理に曲げる・引っ張る・ねじる・束ねるなどしない。
- 重いものを載せたり挟み込ませない。  
(電源コードが破損し、火災・感電の原因)
- 交流100V以外では使わない。  
日本以外では使わない。  
(火災・感電の原因)
- 濡れた手で抜き差ししない。  
(感電の原因)



必ず実施

- 異常時(こげくさいニオイなど)は、運転を停止して差込プラグを抜く。  
(火災・感電の原因)  
運転を停止して、お買いあげの販売店または、もよりの「シャープお客様相談窓口」にご相談を。
- 差込プラグのほこりは定期的にとる。  
(ほこりがたまると、湿気などで絶縁不良になり火災・感電の原因)
- お手入れ・点検・移動時には必ず停止し、差込プラグを抜く。  
(感電やけがの原因)

### 本体は



禁止

- 改造はしない。また修理技術者以外の人は、分解・修理をしない。  
(火災・感電・けがの原因)  
修理はお買いあげの販売店、またはもよりの「シャープお客様相談窓口」にご相談を。
- 吹出口や吸込口に、指や棒などを入れない。  
(感電・故障の原因)

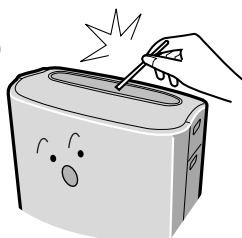

- お茶や水などをこぼさない。水につけたり、水をかけたり、本体に直接水を入れたりしない。  
(本体内部に水が入り、感電・ショート・発火の原因)



- 幼児の手の届く範囲では使用しない。  
(感電・けがの原因)



## ⚠ 注意

漏電やけがを防ぎ、  
家財などを守るために

### 電源やプラグ・コードは



必ず実施

- 電源コードは必ず差込プラグを持って抜く。  
(火災・感電・ショートの原因)

- 長期間使わないときは、必ず差込プラグをコンセントから抜く。  
(絶縁劣化による感電・漏電火災の原因)

### ご使用時は



禁止

- ベンジン、シンナーで拭いたり、殺虫剤をかけない。  
(ひび割れ・感電・火災の原因)
- 可燃性のものや火のついたたばこ・線香などを近付けない。  
(発火の原因)
- 室内くんじょうタイプ(発煙型)の殺虫剤使用時は運転しない。  
機械内部に薬剤成分が蓄積し、その後吹出口から放出されて、健康に良くないことがあります。殺虫剤の使用後は、十分に換気してから運転してください。
- 浴室など、湿気の多い場所・水のかかる場所で使わない。  
(火災・感電・故障の原因)
- 水道水以外は使わない。  
アロマオイルなど芳香剤を入れない。  
(ひび割れ・水もれの原因)
- 不安定な場所に置かない。  
傾けたり、不安定な場所や高い所に置かない。  
(転倒すると水がこぼれる原因)

- トレイ内の水を飲まない、飲ませない。  
(体調不良の原因)

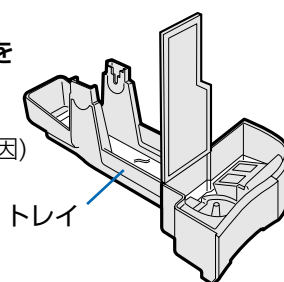

- 本体の上に乗る・寄りかかるなどしない。  
(転倒によるけがや、故障の原因)



- 美術品や学術資料などの保存、業務用などの特殊用途には使わない。  
(保存品の品質低下の原因)
- 加湿フィルターを本機以外では、絶対に使用しない。



必ず実施

- 移動時は、タンク・トレイを抜いて、本体側面のとってを両手でしっかり持ち、水平に持ち運ぶ。  
傾けたりゆすったりしないでください。  
(水がこぼれて床をぬらす原因)

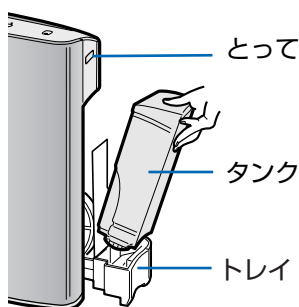

- 燃焼器具と併用して使う場合は、換気をする。  
当製品は、一酸化炭素などの有害物質を除去するものではありません。
- タンクおよびトレイの水は、毎日新しい水道水と入れ替える。  
常に清潔を保つよう、定期的にお手入れする。  
(カビや雑菌が繁殖し悪臭の原因)  
まれに体質によっては過敏に反応し、健康を害することがあります。  
※この場合は、医師にご相談ください。

# 各部のなまえ

## 前面

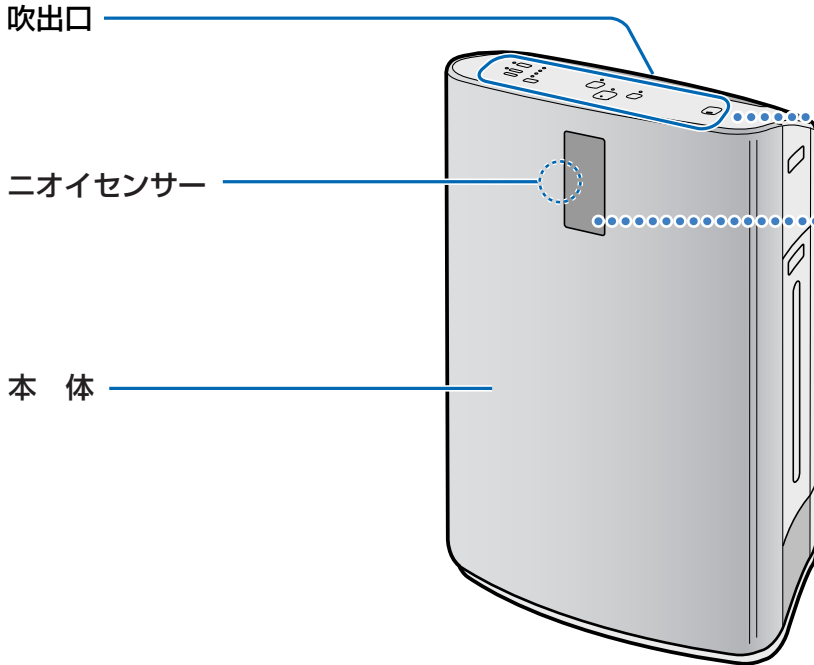

## 背面

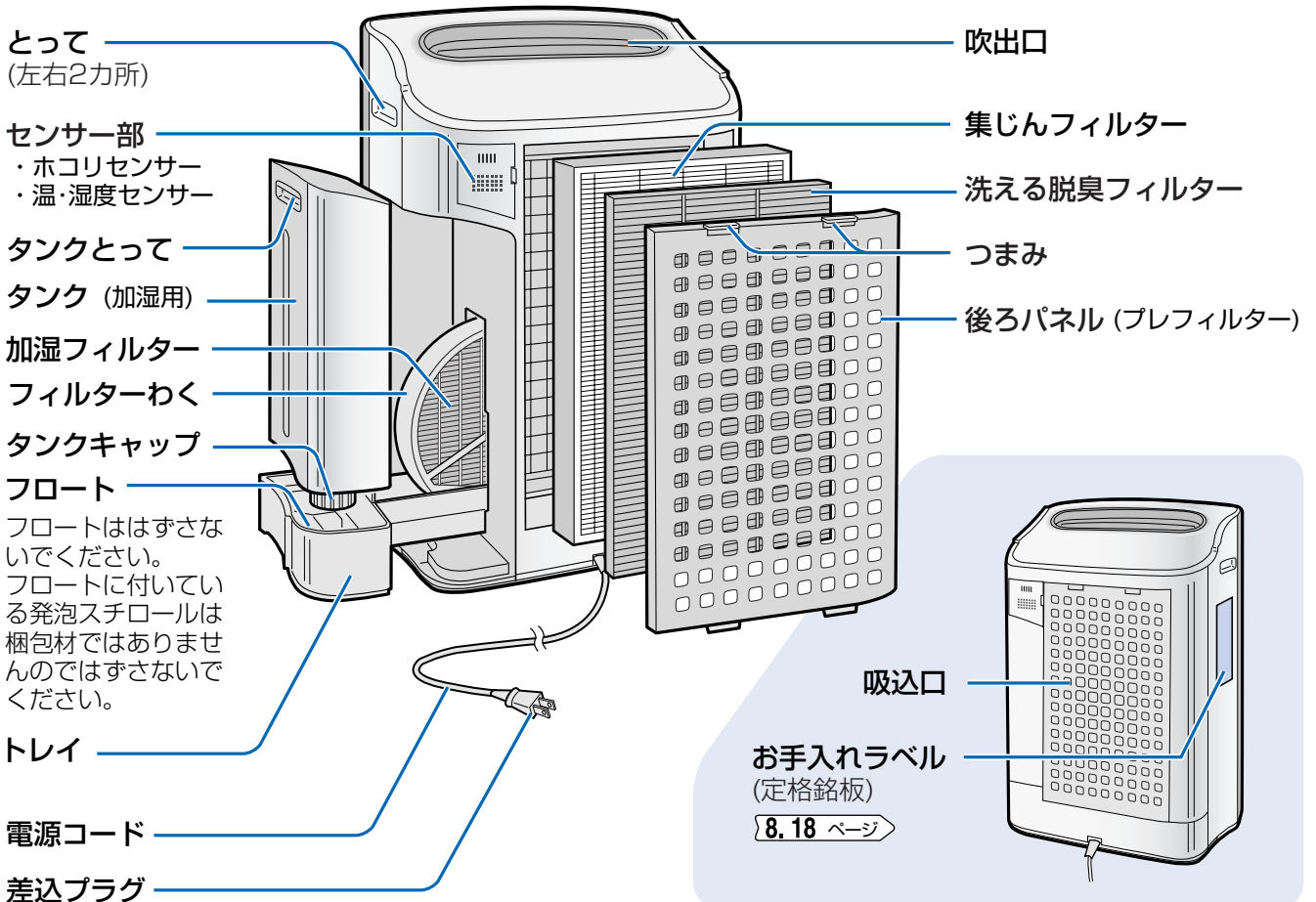

# 操作部

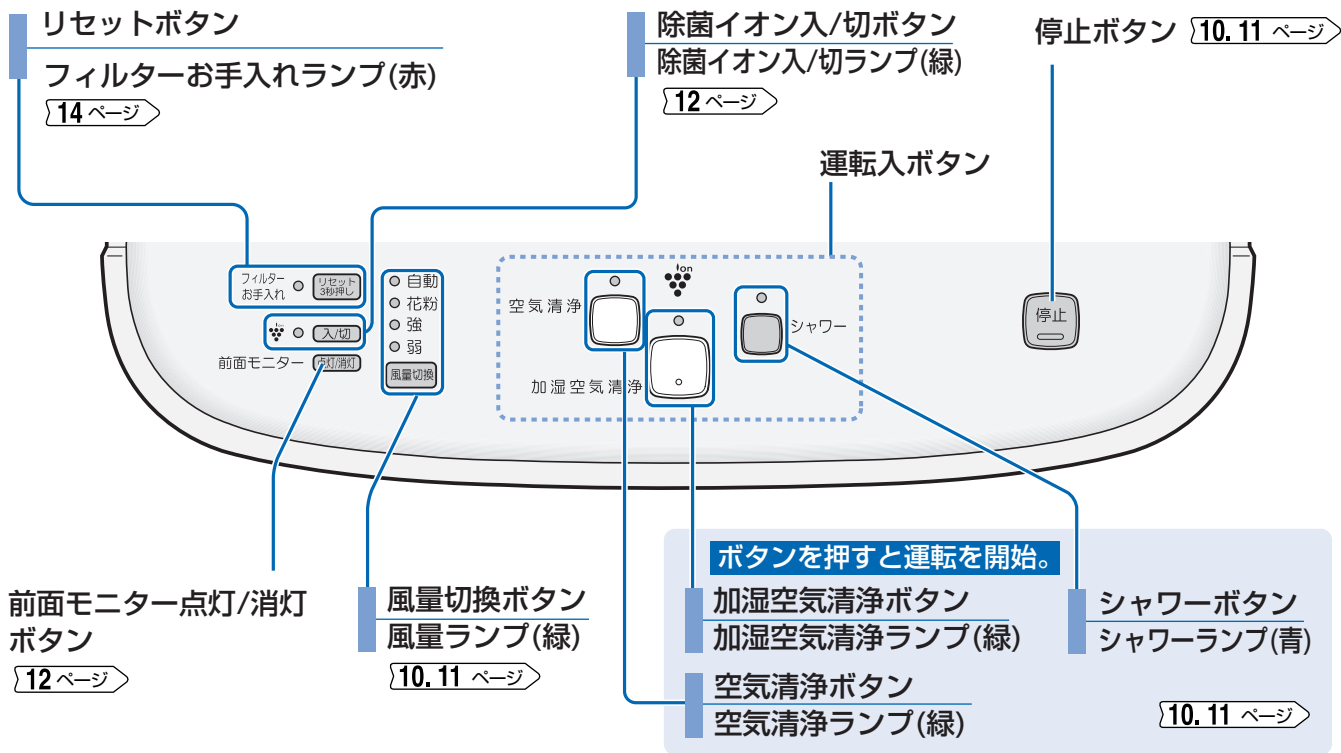

# 前面モニター

お部屋の空気の汚れ具合(ホコリやニオイなど)・湿度の目安をお知らせします。

## 除菌イオンランプ(青)

12 ページ

青 : 除菌イオン「入」  
消灯 : 除菌イオン「切」

## 現在湿度(目安)モニター(緑)

室内の現在湿度の目安を表示。  
(加湿空気清浄運転時)  
(お好みの湿度に設定することはできません)

(例) 湿度60%のとき



給水ランプ(赤) 12 ページ



## ハウスダストモニター

ホコリセンサーでお部屋の汚れを細かく見張って、ハウスダストの舞い上がり状態ときれいになっていく状態を、ランプの色の变化でお知らせします。

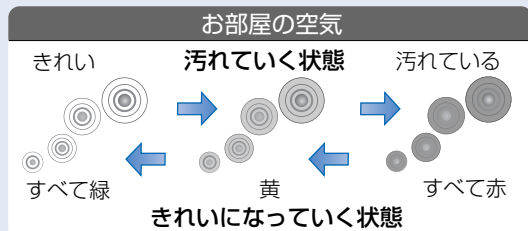

## ニオイモニター

ニオイセンサーが、お部屋のニオイを感知すると、3段階で色が変わります。



ハウスダスト・ニオイモニターは別々のセンサーで感知しています。  
同時に色が変化するとは限りません。 13 ページ

# ご使用前の準備

必ず差込プラグをコンセントに差し込む前におこなってください。

## フィルターの取り付け

本体に入っている2種類のフィルターは必ずポリ袋から取り出し、再び本体へ取り付けてください。

### 1 後ろパネルをはずす。

上側つまみ(左右2カ所)を下に押さえながら、手前に引く。

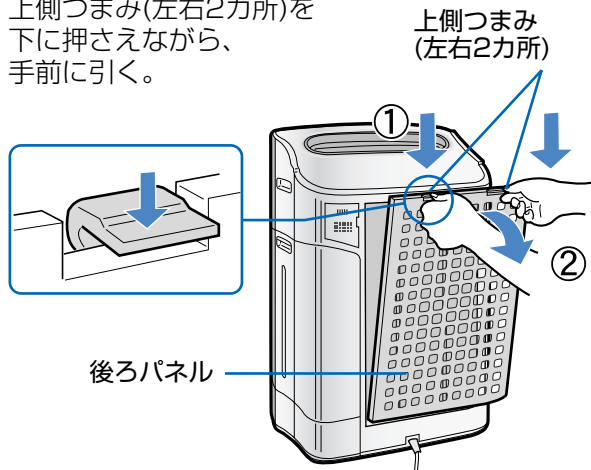

### 4

後ろパネルの下側ツメ(左右2カ所)を本体の穴へ差し込み、「洗える脱臭フィルター」を取り付ける。

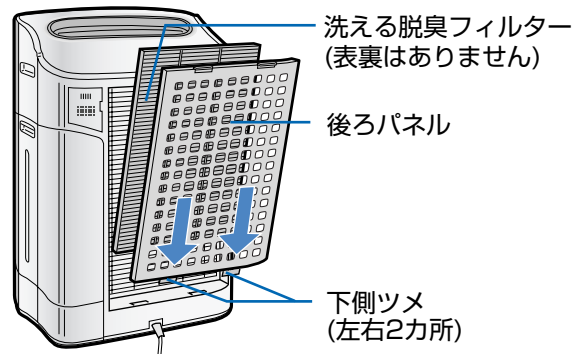

### 2

2枚のフィルターを本体から取り出し、ポリ袋から取り出す。

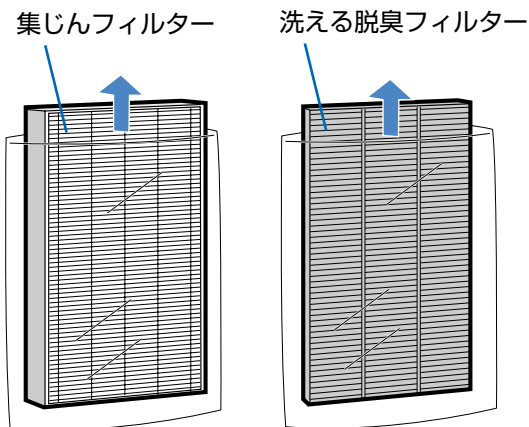

### 5

後ろパネルの上側つまみ(左右2カ所)を押し込む。

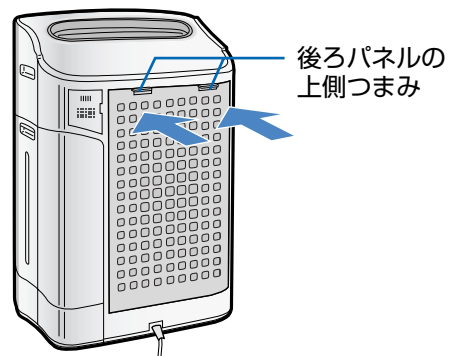

### 3

「集じんフィルター」の水色側を手前にして取り付ける。

集じんフィルター  
手前・奥を逆に付けると、清浄効果が得られません。

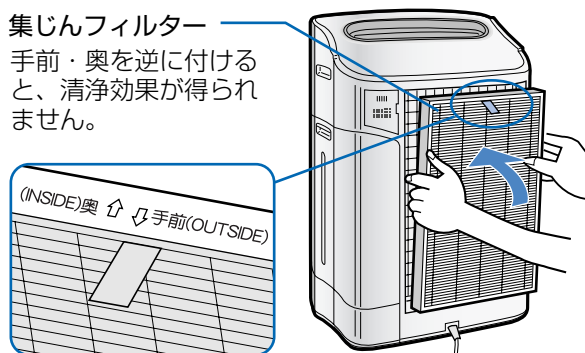

### 6

本体側面のお手入れラベルに使用開始日を記入する。

フィルター交換時期の目安にしてください。

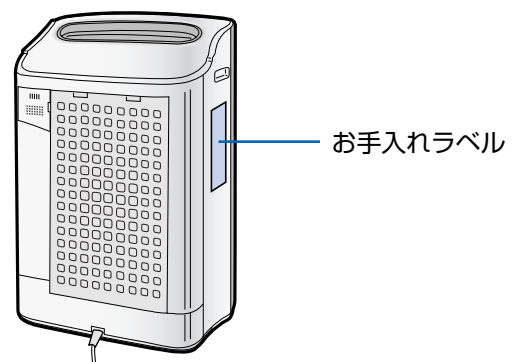





## タンクに水を入れる

空気清浄運転・シャワー(除菌イオン)運転は、タンクに水を入れなくても使えます。

### 1 タンクをはずす。

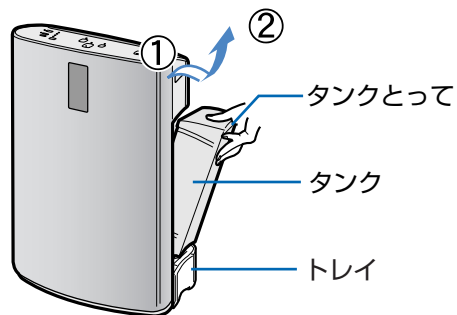

### 2 タンクキャップをはずし、タンクに水を入れる。

- 水は毎日新しい水道水と入れ替えてください。
- タンク1杯分で連続約6時間半の運転が可能です。(加湿空気清浄運転「強」/室内温度20℃・湿度30%)

水道水(飲用)を入れる。▶ 3 ページ

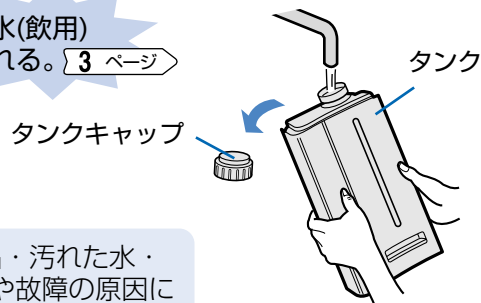

#### ご注意

- 40℃以上のお湯やアロマオイル・化学薬品・汚れた水・芳香剤・洗剤などを入れると、本体の変形や故障の原因になります。

### 3 給水後はタンクキャップをしっかりと締める。

- 水もれがないことを確認してください。
- タンクの周りについた水滴は、必ず拭き取ってください。
- タンクを持ち運ぶときはタンクキャップを上にして、両手で持ち運んでください。



### 4 タンクを本体に取り付ける。

- カチッと音がするまで押して、しっかりと取り付けてください。

#### ご注意

- 本体に水をかけないでください。ショート・感電するおそれがあります。

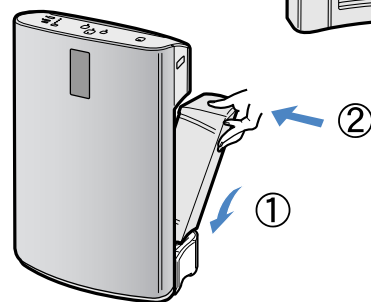

## 設置について

- 送風を斜め後ろに吹き出し、お部屋の空気を効率よく循環させる気流のため、壁から約60cm以内に設置してください。
- 背面から空気を吸い込むため、ご使用の環境によって、壁が汚れたり、カーテンなどで吸込口がふさがれる場合がありますので、壁から約30cm以上離してください。

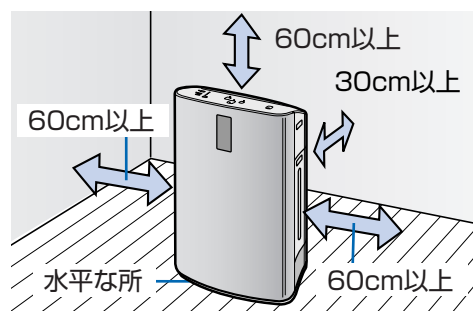
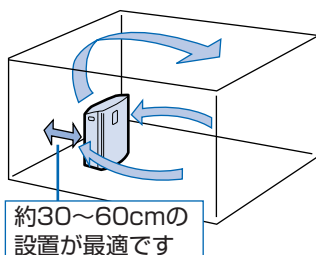

- 転倒して水がこぼれます ..... 安定した平らな所に置いてください。
- 変形・変質・変色の原因になります ..... 直射日光の当たる所や暖房機の近くに置かないでください。
- 故障の原因になります ..... カーテンなどで吹出口や吸込口をふさがらないでください。
- 電波障害の原因になります ..... テレビ・ラジオ・電波時計などから2m以上離してください。

# 運転のしかた

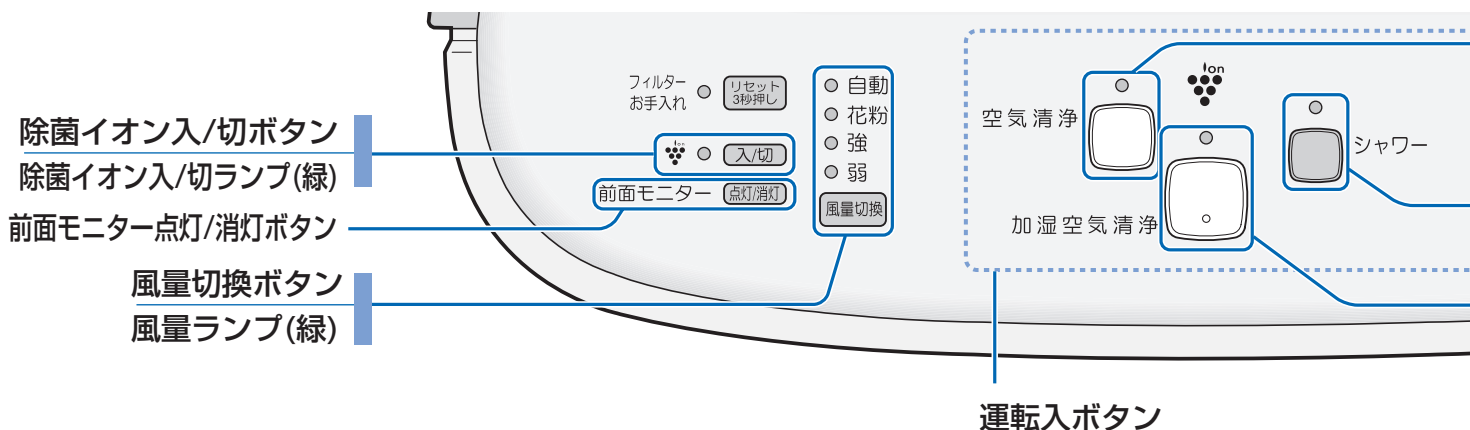

舞い上がったハウスダストやニオイの除去は

## 加湿空気清浄運転

お好みの湿度には設定できません。

- 1** 差込プラグをコンセントに差し込み  
タンクに水を入れる。 [9 ページ](#)
- タンクに水が入っているときは、「2」の操作からおこなってください。

- 2** 加湿空気清浄ボタンを押す。
- 
- 加湿空気清浄
- 「ピッ」と音がして、加湿空気清浄ランプ・風量ランプが点灯します。
  - 初めて電源を入れたときは、風量「自動」・除菌イオン「入」で運転します。
  - 2回目からは、前回と同じ設定で運転します。

- 3** 風量切換ボタンで、お好みの風量を選ぶ。
- 
- 風量切換
- ボタンを押すと、次の順序で風量が変わります。
- 
- 自動 → ● 花粉 → ● 強 → ● 弱

- 停止するとき
- 
- 停止
- 「ピーッ」と長い音がして、運転を停止します。

外出時に付着した花粉・雑菌や、舞い上がったハウスダストをすばやく除去するときは

## シャワー(除菌イオン)運転

タンクに水が入っているときは加湿しますが、水がないときは加湿せずに運転します。

差込プラグをコンセントに差し込み

シャワーボタンを押す。

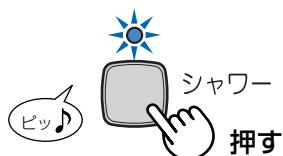

- 「ピッ」と音がして、シャワーランプが点灯します。
- 次の運転を約15分間くり返し、終了し、加湿空気清浄運転、または空気清浄運転にもどります。

強めの風量10秒 → 弱めの風量10秒

ワンタッチで運転できます。

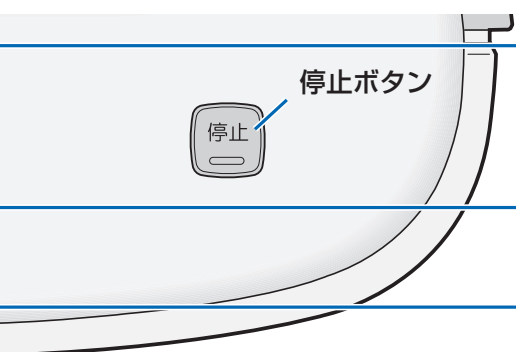

- 空気清浄ボタン
- 空気清浄ランプ(緑)
- シャワーボタン
- シャワーランプ(青)
- 加湿空気清浄ボタン
- 加湿空気清浄ランプ(緑)

- タンクに水が入っていないくても、空気清浄運転とシャワー(除菌イオン)運転はご使用になれます。
- 加湿空気清浄運転中にタンクの水がなくなっても運転を続けます。(給水ランプ点滅)

梅雨時など、湿度の高いときのハウスダストやニオイの除去は

## 空気清浄運転 (タンクに水が入っているときは水は減り、若干加湿します)

1 差込プラグをコンセントに差し込み

空気清浄ボタンを押す。



- 「ピッ」と音がして、空気清浄ランプ・風量ランプが点灯します。
- 初めて電源を入れたときは、風量「自動」・除菌イオン「入」で運転します。
- 2回目からは、前回と同じ設定で運転します。

2 風量切換ボタンで、お好みの風量を選ぶ。



- ボタンを押すと、次の順序で風量が変わります。



停止するとき



- 「ピーッ」と長い音がして、運転を停止します。

### 風量切換について

※シャワー (除菌イオン) 運転時は設定できません。

- 自動 …… お部屋の状態を ホコリ・ニオイセンサーで見張り風量を切り換えて運転します。
- 花粉 …… 10分間強めの風量で運転後、20分間ずつ弱めの風量と強めの風量を繰り返し、花粉を効果的に取り除きます。
- 強 …… 風量「強」連続で運転します。(運転音は大きくなります)
- 弱 …… 風量「弱」連続で静かに運転します。

### 加湿空気清浄運転での「自動」について

湿度が低いときは、初めの10分間は強めの風量で運転します。その後は、お部屋の状態をホコリセンサー・ニオイセンサーで見張り、風量を切り換えて運転します。風量に応じて加湿量が変わるため、広いお部屋やきれいなお部屋でご使用の場合は、湿度が上がりにくくなります。加湿量を増やしたいときは、「強」運転にしてください。

# 運転のしかた

## 除菌イオンの入/切

(運転中に)

除菌イオン入/切ボタンを押す



- 押すたびに除菌イオンの「入」「切」をくり返します。



- 除菌イオン「入」のときは、除菌イオン入/切ランプと除菌イオンランプが点灯します。

## 前面モニターの点灯/消灯

前面モニターがまぶしいときにご利用ください。

(運転中に)

前面モニター点灯/消灯ボタンを押す



- 押すたびに前面モニターの「点灯」「消灯」をくり返します。



**ご注意**

- 前面モニター「消灯」で運転を停止した場合は、次に運転したときには前面モニターは「点灯」となります。

## 給水ランプについて

タンクの水がなくなり、トレイの水が少なくなると給水ランプが点滅します。(例)加湿空気清浄運転のときにタンクに水を入れてください。 [9 ページ](#)

- 空気清浄運転または、シャワー(除菌イオン)運転にすると水が入っていても、給水ランプは点滅しません。
- スピーカー・電磁調理器など磁気のあるものに近づけると、フロートが誤動作し、給水を正しくお知らせできないことがあります。



### 給水時期を音でお知らせしたいとき

運転停止中に「前面モニター点灯/消灯」ボタンを3秒以上押し続けると、「ピッ」と鳴って、給水ランプ点滅時に「ピーピー …」(約10秒間)と音が鳴るように設定できます。

#### 〈解除するとき〉

もう一度、「前面モニター点灯/消灯」ボタンを3秒以上押し続けると、「ピピッ」と鳴って設定を解除できます。

※差込プラグを抜いた場合、設定は解除され、音は鳴らなくなります。

(運転停止中に)



### 使用上のご注意

- **フィルター・タンク・トレイ**をはずしたまま運転しない。清浄効果が得られません。また、故障の原因。
- **加湿機能を使わないときは水を捨てる。** 使用しないときは、タンクとトレイの水を捨ててください。水を入れたまま放置すると、カビや雑菌が繁殖しやすくなります。
- **本体を移動するときは、タンクとトレイを取りはずす。** 水がこぼれて床をぬらす原因。
- **凍結にご注意。** 凍結のおそれがあるときは、タンクとトレイの水を捨ててください。タンクの破損、水漏れ、故障の原因。
- **加湿空気清浄運転(加湿機能)を長期間で使用にならないときでも、加湿フィルターを本体に入れたままお使いください。**

# フィルターについて

フィルターで取れるもの。

洗える脱臭フィルター

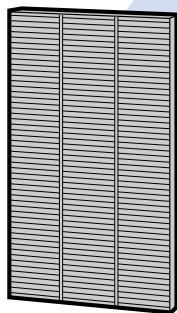

- ・タバコの煙(ニオイ)
- ・トイレのニオイ
- ・生ゴミのニオイ
- ・ペットのニオイ

集じんフィルター (制菌HEPAフィルター)

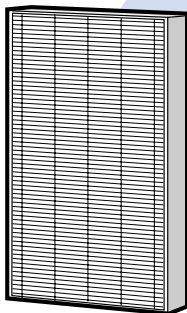

- ・花粉やアレル物質 (ダニのふん・死がい)
- ・ウイルス
- ・カビ菌
- ・ホコリ・チリ
- ・タバコの煙(粒子)
- ・ペットの毛

集じんフィルターにニオイが移るのを抑えるため活性炭加工(黒)を施しています。



フィルターで取れないもの

- ・有害なガス成分 (タバコの一酸化炭素など)
- ・常時発生し続けるニオイ成分 (ホルムアルデヒドなどの建材臭・ペット臭など)

- タバコや焼肉など強いニオイがあるときにお使いになると、数週間から数カ月でフィルターからニオイが発生することがあります。

このようなときは、「洗える脱臭フィルター」を洗浄してください。それでもニオイが取れないときは、「集じんフィルター」を交換してください。

- フィルターの寿命が低下しないために。結露が生じるような寒暖の差が激しい場所ではなく、室内温度0~35℃でご使用ください。
- ニオイはホコリに比べて、除去するのに時間がかかります。

# センサーについて

ホコリセンサーが感知するもの	ハウスダスト(ホコリ・ダニのふん・死がい・カビの胞子・花粉)・タバコの煙など。
ニオイセンサーが感知するもの	タバコ・線香のニオイ・化粧品・アルコール・スプレー類など。
温・湿度センサーが感知するもの	室温・湿度。

センサー感度を調整するには

ハウスダストモニターやニオイモニターが「赤」のまま変わらないときは「低い」に、「緑」のまま変わらないときは、「高い」に設定してください。

1

(運転停止中に) 風量切換ボタンを3秒以上押す。

- 風量ランプが点灯して、現在の設定されているセンサー感度を表示します。出荷時には「標準」に設定されています。

2

もう一度風量切換ボタンを押して、お好みのセンサー感度を設定する。

- ボタンを押すごとにセンサー感度は、右図のように切り換わります。

3

停止ボタンを押す。

- 調整を完了します。

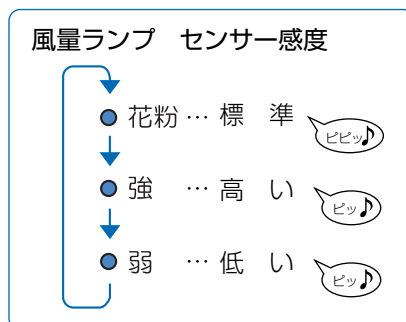

- 停止ボタンを押さなくても、8秒間何も操作しないと、自動的に調整は完了します。
- センサー感度の設定は、差込プラグを抜いた場合も、記憶しています。

# 日常のお手入れ

清潔に長くお使いいただくために、定期的にお手入れをしてください。

## お手入れの時期

### フィルターお手入れランプが付いたら

後ろパネル・センサー部・加湿フィルター(17ページ)をお手入れしてください。

ランプは約1カ月運転すると点灯(1日24時間運転した場合)

お手入れ後、差込プラグをコンセントに差し込み、運転を開始し、リセットボタンを3秒以上押してください。ランプが消灯します。ランプが点灯していなくても、リセットボタンを押してください。

フィルター  
お手入れ  リセット  
3秒押し

フィルター  
お手入れ ● リセット  
3秒押し   
ピッ 



## 後ろパネルとセンサー部

1カ月に1回

フィルターお手入れランプが点灯したり、ホコリが付着したら、お手入れしてください。

後ろパネルとセンサー部の穴に付着したホコリを吸い取る。

お手入れ後、差込プラグをコンセントに差し込み、運転を開始し、リセットボタンを3秒以上押す。

フィルター  
お手入れ ● リセット  
3秒押し   
ピッ 

センサー部  
掃除機  
後ろパネル

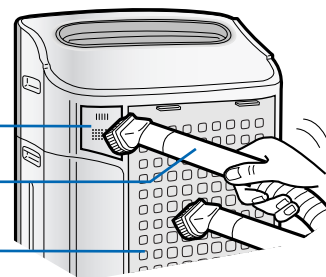

### センサーフィルターのお手入れは?

汚れのひどいときは

- ① センサーカバーを取りはずす。
- ② センサーフィルターを取り出す。
- ③ 水洗いし、十分に乾かす。
- ④ センサーフィルターを取り付け、センサーカバーを本体へ取り付ける。

※別売部品として交換することもできます。

19ページ

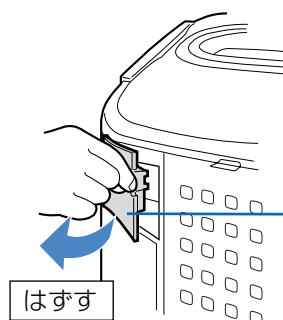

センサーカバー

センサーフィルター  
(表裏はありません)

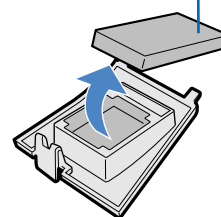

## 本体

2カ月に1回

表面を柔らかい布で拭く。

汚れがひどい場合は、水または、ぬるま湯(40℃以下)を含ませた布で拭く。

### お願い

- 本体は水洗いしないでください。
- 揮発性のものや洗剤(ベンジン・シンナー・みがき粉・アルコール・石油など)は製品を傷めることがあります。



**警告** お手入れのさいは、必ず運転を停止し、差込プラグをコンセントから抜いてください。  
また、濡れた手で抜き差しをしないでください。感電やけがをすることがあります。

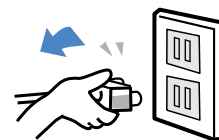

## タンク

給水のたびに

タンクに少量の水を入れ、タンクキャップを閉めた状態で振り洗いをする。

- 汚れが取れにくいときは、薄めた台所用合成洗剤を使用してください。  
(洗剤が残らないようしっかりすすいでください)

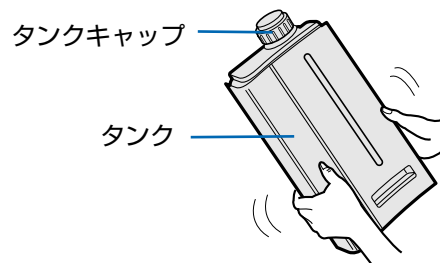

## 洗える脱臭フィルター

- 吹出口からニオイがするとき
- ニオイが取れにくいとき

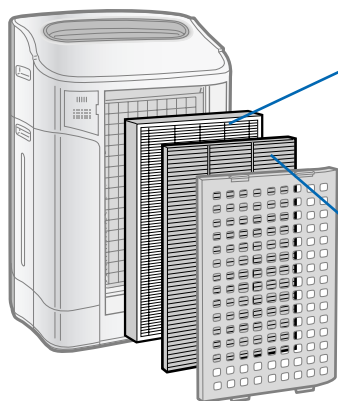

集じんフィルター

※直接掃除機の吸込口を当てての掃除や、水洗いは、絶対にしないでください。フィルターの性能を損ないます。



洗える脱臭フィルター

※定期的に水洗いすることにより、くり返し使えます。また別売部品として交換することもできます。

19 ページ

日常のお手入れ

1

流水で「洗える脱臭フィルター」の汚れを洗い流す。

初めて洗うときに水が茶色になることがありますが、清浄効果および、健康面には影響ありません。

力を加えて洗わないでください。  
洗える脱臭フィルターの形がくずれます。

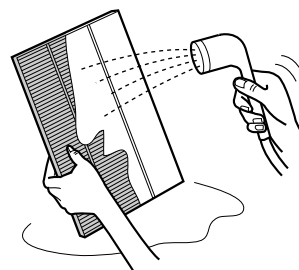

2

水分をよくきり、屋外の風通しのよい場所で陰干しにする。

右図のように横置きに立てて干してください。  
たて置きにすると洗える脱臭フィルターの形がくずれます。

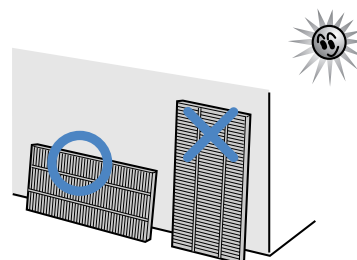

3

「洗える脱臭フィルター」を本体に取り付ける。 8 ページ

洗浄後は、十分に乾かしてから取り付けてください。  
乾燥が不十分な場合、ニオイが残ることがあります。

ニオイがとれにくい場合

ウーロン茶に10分程度つけ置き洗いしてください。  
つけ置き洗い後、十分にすすいで乾かしてから本体に取り付けてください。

ウーロン茶に含まれるカテキンや香りのはたらきが効果を発揮します。

# 日常のお手入れ

清潔に長くお使いいただくために、定期的にお手入れをしてください。

## トレイ

お手入れの際、フロート(発泡スチロール)など、トレイの部品を分解しないでください。

1カ月に1回

- トレイの水が汚れたり、内面が水あかでぬるぬるしてきたときは、お手入れしてください。
- お手入れの際、水がこぼれることがありますので、下にシートなどを敷いてお手入れしてください。

1

タンクをはずし、  
トレイを  
引き出す。

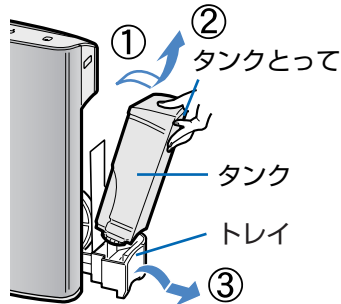

- トレイは、タンクを取り出してからはずします。
- トレイは、ゆっくりと取り出してください。急に取り出すと、トレイ内の水がこぼれる場合があります。

2

加湿フィルターを取りはずし、  
トレイの水を捨てる。

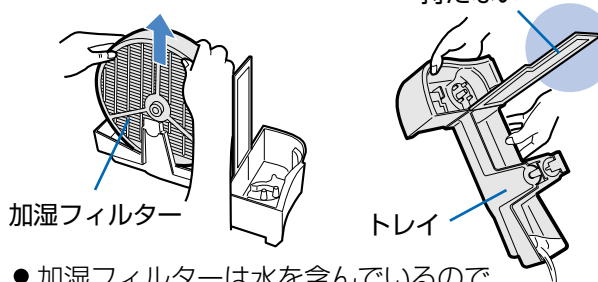

- 加湿フィルターは水を含んでいるので、水の滴下にご注意ください。

3

トレイ内を水洗いして汚れを落とす。

- 細部は綿棒や歯ブラシなどで汚れを落としてください。
- トレイ外側の水気は拭き取ってください。

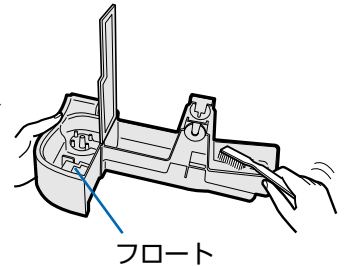

4

加湿フィルターを取り付け、  
トレイを本体に取り付ける。

- 加湿フィルターは前後の方向があります。フィルターわくの色が下図になる方向に取り付けてください。
- トレイと本体はすき間がないように、取り付けてください。

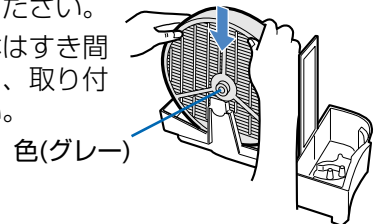

## 水あかが取れにくいときは

1 トレイに約 $\frac{1}{2}$ (約700ml)の水を入れ、  
指定の洗剤を入れて溶かして、  
そのまま約30分おく。

指定の洗剤  
「花王：ワイドマジックリン®」(粉末)

**【使用量】** 約700 mlの水に約12g  
(キャップ  $\frac{1}{4}$ )。

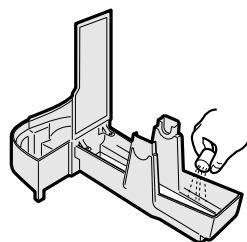

2

水洗いする。

きれいな水で2~3回、  
すすぎ洗いをする。

すすぎが不十分ですと  
洗剤のニオイ・本体の  
変形・変色・泡の発生  
などの原因になります。

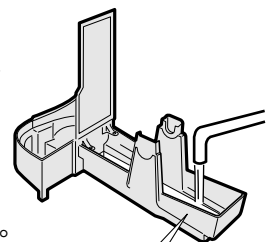

### ご注意

- 指定以外のアルカリ性・酸性の洗剤は使用しないでください。変形・変色・割れ(水もれ)の原因になります。

フロートははずさないでください。

フロートがはずれた場合の取り付けかた

- フロートは分解しないでください。

※「ワイドマジックリン®」は、花王(株)の登録商標です。

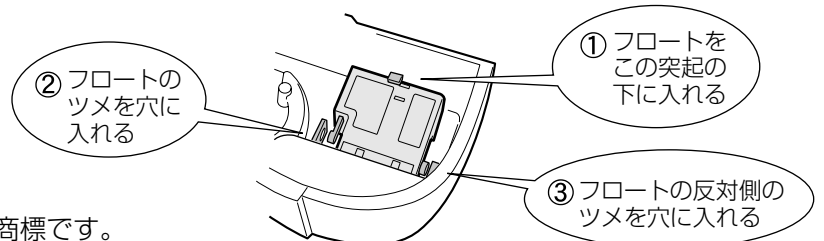



**⚠ 警告** お手入れのさいは、必ず運転を停止し、差込プラグをコンセントから抜いてください。  
また、濡れた手で抜き差しをしないでください。感電やけがをすることがあります。

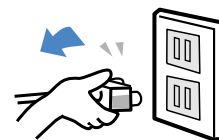

## 加湿フィルター

1カ月に1回 (交換の目安 約2年)

フィルターお手入れランプが点灯したり、吹き出す空気がにおったり、加湿量(水の減りかた)が少なくなってきたときは、お手入れしてください。

- 加湿フィルターの表面には、ご使用とともに赤茶色や白い固まりが付着しますが、水道水に含まれる不純物(カルシウムなど)です。異常ではありません。  
白い固まりが加湿フィルター全面に付着したときは、加湿フィルターを交換してください。 [18ページ](#)

### 1 本体からタンクをはずしトレイを引き出し、加湿フィルターを取りはずす。

加湿フィルターは水を含んでいるので、水の滴下にご注意ください。

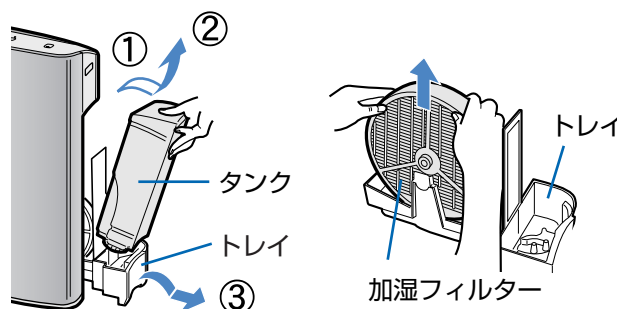

### 2 吹き出す空気がにおったときは

水またはぬるま湯(約40℃以下)ですすぎ洗いをしてください。  
それでもにおいが取れないときは、指定の洗剤を使ってつけ置き洗いをしてください。

指定の洗剤

「花王：ワイドマジックリン®」(粉末)

**【使用量】** 水またはぬるま湯(約40℃以下)  
1Lあたり約9g(キャップ 1/4 弱)

つけ置き時間 約30~60分

### 水あか(白い固まり)が取れにくいときは

指定の洗剤を使ってつけ置き洗いをしてください。

指定の洗剤

「クエン酸」(薬局・薬店で求められます)

**【使用量】** 水またはぬるま湯(約40℃以下)  
1Lあたり約6g(大さじ 2/3 杯)

つけ置き時間 約2時間

### 3 すすぎ洗いをする。

きれいな水を使用してください。水を入れ替えて2~3回くり返します。  
※加湿フィルターは力を加えて洗わないでください。型くずれします。

**【ご注意】**

- すすぎが不十分ですと、洗剤やクエン酸のニオイ・本体の変形・変色の原因になります。

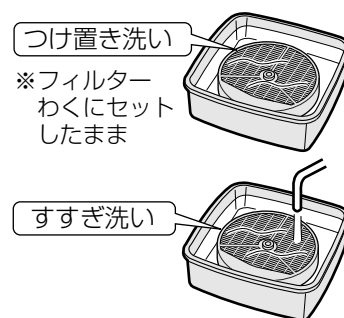

### 4 加湿フィルターをトレイに取り付け、トレイを本体に取り付ける。

- 続けてご使用にならないときは、加湿フィルターをよく乾燥させて取り付けてください。
- 加湿フィルターは前後の方向があります。フィルターわくの色が右図になる方向に取り付けてください。

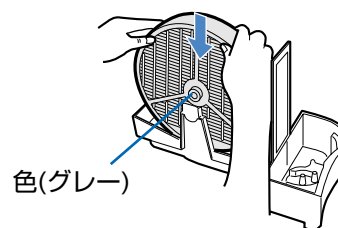

### 5 差込プラグをコンセントに差し込み、運転を開始し、リセットボタンを3秒以上押す。



# フィルターの交換

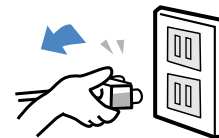

フィルターについて  
シャープ空気清浄機のホームページ

<http://www.sharp.co.jp/kuusei/filter>

**⚠ 警告** フィルターの交換の際は、必ず運転を停止し、差込プラグをコンセントから抜いてください。また、濡れた手で抜き差しをしないでください。感電やけがをすることがあります。

## 「集じんフィルター」の交換

約5年に1回※

形名：FZ-C100HF

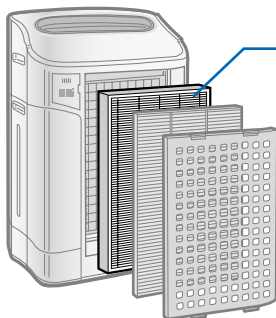

集じんフィルター

「集じんフィルター」は、水洗いできませんので、定期的に交換してください。

### 交換時のお願い

- 汚れが周囲に付着しないように、新聞紙などを敷いてください。
- 別売品に同梱している取扱説明書にしたがい、交換をしてください。
- フィルターの使用開始日を、お手入れラベルに記入してください。
- 集じんフィルターは、お住まいの地域のごみ分別方法に従い廃棄してください。

● 集じんフィルターの材質 …… ポリプロピレン・ポリエチレン

集じんフィルターは消耗品ですので、保証期間中でも「有料」とさせていただきます。

※1日にタバコの煙10本相当の粉じんを吸った場合、集じん能力が初期の50%になるまでの時間を目安にしています。  
 (「社」日本電機工業会規格JEM1467)による)  
 使用環境によっては、数週間から数カ月でフィルターからニオイが発生しフィルター交換が必要になる場合があります。

## 「加湿フィルター」の交換

約2年に1回

形名：FZ-C100MF

※フィルターわくは同梱していません。捨てないでください。

### 交換時のお願い

- 別売品に同梱している取扱説明書にしたがい、交換してください。
- フィルターの使用開始日を、本体側面のお手入れラベルに記入してください。
- 水質により加湿フィルターの寿命は異なります。2年以内でも、次のような状態になった場合は交換してください。
  - ・お手入れしても水あかやニオイが取れない。
  - ・変色(黒色・黄色)や汚れがひどい。
  - ・白い固まりが加湿フィルター全面に付着した。
  - ・傷みや型くずれがひどい。
- 古い加湿フィルターは、お住まいの地域のごみ分別方法に従い廃棄してください。

● 加湿フィルターの材質 …… レーヨン・PET

加湿フィルターは消耗品ですので、保証期間中でも「有料」とさせていただきます。

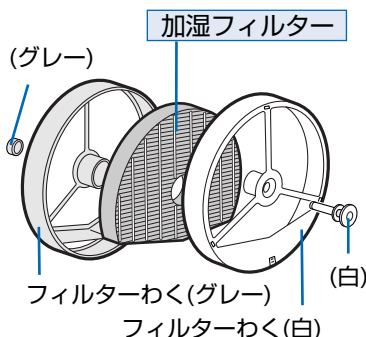

#### 愛情点検



長期で使用する場合は商品の点検を!  
こんな症状はありませんか?

- 電源コードやプラグが異常に熱くなる。
- 電源コードに深いキズや変形がある。
- さわるとビリビリ電気を感じる。
- コゲ臭いニオイがしたり、運転中に異常な音や振動がする。
- その他の異常や故障がある。

故障や事故の防止のため、使用を中止し差込プラグをコンセントから抜き、必ず販売店に点検をご依頼ください。  
 なお、点検・修理に要する費用は販売店に、ご相談ください。

- 左記症状がなくても、お買いあげ後5年程度たちましたら、安全のためや能力低下を防ぐため、点検をおすすめします。  
 点検費用については販売店にご相談ください。

# 仕様

形名	KC-C100			
電源	100V 50-60Hz共用			
加湿空気清浄時間	8畳を13分(「強」運転時)			
適用床面積(目安)※1	木造和室 ~10畳(17m <sup>2</sup> ) プレハブ洋室 ~17畳(28m <sup>2</sup> ) 加湿能力を基準に算出			
空気清浄時間	8畳を12分(「強」運転時)			
適用床面積(目安)※1	~24畳(40m <sup>2</sup> )			
運転モード	加湿空気清浄「強」	加湿空気清浄「弱」	空気清浄「強」	空気清浄「弱」
風量(m <sup>3</sup> /分)	4.8	1.4	5.1	1.0
消費電力(W)	43	6.3 (5.9) ※2	44	2.9(2.5) ※2
1時間あたりの電気代(円)※3	約0.95	約0.14(0.13)	約0.97	約0.06(0.06)
運転音(dB)	47	21	48	14
加湿量 (mL/h) ※4 (室温20℃/湿度30%)	600	230	—— ※5	—— ※5
連続加湿時間(時間)	約6.7	約17	——	——
タンク容量(L)	約4.0			
外形寸法(mm)	幅378×奥行265×高さ586			
質量(kg)	約9.0			
電源コード長さ(m)	2.0			

- 本機は50Hz・60Hzいずれの地域でもご使用になれます。転居などにより電源周波数が変わっても、部品の取り替えや、調整の必要はありません。
- 仕様欄の数値は除菌イオン「入」のときの値です。

※1 適用床面積は「(社)日本電機工業会規格JEM1467・JEM1426」に基づき、プレハブ住宅洋室の場合を最大適用床面積とし、木造和室の場合を最小適用面積としたものです。ただし、壁・床の材質、部屋の構造、使用暖房器具などによって適用床面積は異なりますので、お買いあげの販売店にご相談ください。

※2 ( )内の数字は、前面モニター「消灯」時での消費電力です。

※3 目安として1kWhあたり22円(税込)として計算しています。

※4 室内の温度・湿度によって加湿量が変わります。

(・温度が高い、または湿度が低いほど加湿量が多くなる ・温度が低い、または湿度が高いほど加湿量が少なくなる)

※5 タンクに水が入っているときは、水は減り若干加湿します。

**待機時消費電力の削減について** この製品は差込プラグを差し込んだ状態では電子回路を動作させるために、約0.3Wの待機時消費電力を消費しています。省エネルギー推進のため、ご使用にならないときは差込プラグを抜いてください。

印刷物付属品 ● 取扱説明書(保証書付) (1部)

※当商品は日本国内向けであり、日本語以外の説明書はありません。

This model is designed exclusively for Japan, with manuals in Japanese only.

# 別売品

(希望小売価格は  
2007年9月現在)

フィルターについて  
シャープ空気清浄機のホームページ

<http://www.sharp.co.jp/kuusei/filter/>

「集じんフィルター」・「加湿フィルター」は、お買いあげの販売店またはシャープ空気清浄機のホームページで、お求めください。

- 「集じんフィルター」(制菌HEPAフィルター) (1枚)  
形名 **FZ-C100HF**  
希望小売価格 5,775円(税抜価格5,500円)

- 「加湿フィルター」(1個)  
形名 **FZ-C100MF**  
希望小売価格 2,310円(税抜価格2,200円)

「洗える脱臭フィルター」・「センサーフィルター」の交換は、お買いあげの販売店またはシャープ空気清浄機のホームページで、お求めください。

- 「洗える脱臭フィルター」(1枚)  
流通コード 280-337-0172  
希望小売価格 3,990円(税抜価格3,800円)

- 「センサーフィルター」(1個)  
流通コード 280-337-0169  
希望小売価格 105円(税抜価格100円)

# お客様ご相談窓口のご案内

修理・使いかた・お手入れ・お買い物などのご相談・ご依頼、および万一、製品による事故が発生した場合は、  
お買いあげの販売店、または下記窓口にお問い合わせください。

電話番号をお確かめのうえ、お間違いのないようにおかけください。

FAX送信される場合は、製品の形名やお問い合わせ内容のご記入をお願いいたします。



「よくあるご質問」「メールでのお問い合わせ」  
などはホームページをご活用ください。



シャープサポートページ  
<http://www.sharp.co.jp/support/>



使用方法・お買い物相談 など

【お客様相談センター】



**0120 - 078 - 178**

携帯PHS OK

携帯電話・PHSからもご利用いただけます。

受付時間

●月曜～土曜：9:00～18:00  
●日曜・祝日：9:00～17:00  
(年末年始を除く)

■IP電話などからフリーダイヤルサービスをご利用いただけない場合は…

東日本相談室	〒261-8520 千葉県千葉市美浜区中瀬1-9-2
電話：043-351-1821	FAX：043-299-8280
西日本相談室	〒581-8585 大阪府八尾市北亀井町3-1-72
電話：06-6792-1582	FAX：06-6792-5993



修理のご相談 など

【修理相談センター】(沖縄地区を除く)



**0570 - 02 - 4649**

携帯OK

全国どこからでも一律料金でご利用いただけます。  
携帯電話からもご利用いただけます。

受付時間

●月曜～土曜：9:00～20:00  
●日曜・祝日：9:00～18:00  
(年末年始を除く)

※「持込修理」「部品購入」をご希望の方は、下記の〈補足〉をご覧ください。

■〈PHS・IP電話やファクシミリをご利用〉または〈沖縄地区の方〉は…

	PHS/IP電話	ファックス
東日本地区	043-299-3863	043-299-3865
西日本地区	06-6792-5511	06-6792-3221
沖縄地区	「那覇サービスセンター」098-861-0866 (月～金 9:00～17:30)	



補足

持込修理および部品購入のご相談は、下記地区別窓口でも承っております。

■受付時間 \*月曜～土曜：9:00～17:30 (祝日など弊社休日を除く)

(但し、沖縄地区)は……\*月曜～金曜：9:00～17:30 (祝日など弊社休日を除く)

## 地区別窓口

### 北陸地区

- 金沢 サービスセンター：076-249-2434  
〒921-8801 石川県野々市町御経塚4-103

### 近畿地区

- 京都 サービスセンター：075-672-2378  
〒601-8102 京都市南区上鳥羽菅田町48
- 大阪 テクニカルセンター：06-6794-5611  
〒547-8510 大阪市平野区加美南3-7-19
- 阪神 サービスセンター：06-6422-0455  
〒661-0981 兵庫県尼崎市猪名寺3-2-10

### 中国地区

- 広島 サービスセンター：082-874-8149  
〒731-0113 広島市安佐南区西原2-13-4

### 四国地区

- 高松 サービスセンター：087-823-4901  
〒760-0065 高松市朝日町6-2-8

### 九州地区

- 福岡 サービスセンター：092-572-4652  
〒812-0881 福岡市博多区井相田2-12-1

### 沖縄地区

- 那覇 サービスセンター：098-861-0866  
〒900-0002 那覇市曙2-10-1

### 北海道地区

- 札幌 サービスセンター：011-641-4685  
〒063-0801 札幌市西区二十四軒1条7-3-17

### 東北地区

- 仙台 サービスセンター：022-288-9142  
〒984-0002 仙台市若林区卸町東3-1-27

### 関東地区

- 宇都宮 サービスセンター：028-637-1179  
〒320-0833 宇都宮市不動前4-2-41
- さいたま サービスセンター：048-666-7987  
〒331-0812 さいたま市北区宮原町2-107-2
- 東京 テクニカルセンター：03-5692-7765  
〒114-0013 東京都北区東田端2-13-17
- 多摩 サービスセンター：042-586-6059  
〒191-0003 日野市日野台5-5-4
- 千葉 サービスセンター：047-368-4766  
〒270-2231 松戸市稔台295-1
- 横浜 テクニカルセンター：045-753-4647  
〒235-0036 横浜市磯子区中原1-2-23

### 東海地区

- 静岡 サービスセンター：054-344-5781  
〒424-0067 静岡市清水水島坂1170-1
- 名古屋 サービスセンター：052-332-2623  
〒454-8721 名古屋市中川区山王3-5-5

●所在地・電話番号・受付時間などについては、変更になることがあります。(2007.11)



## 補足②

### 「修理品引き取りサービス」のご案内

修理品引き取りサービスとは、お持込みいただける商品について電話で修理依頼をいただきますと、業務委託した宅配業者が、お客様のご都合の良い日時にご自宅まで訪問してお預かりし、弊社で修理完了後、ご自宅までお届けに伺うサービスです。

#### ご利用内容

サービスエリア：

日本国内のすべての地域

ただし沖縄県全域(離島を含む)及び鹿児島県奄美市・大島郡を除きます。

#### ご利用料金

※お申し込みの前にご確認ください。

##### ■ 運送費

保証期間内	無料
保証期間外	1,000円+梱包資材費+代引き手数料

※梱包料を含む往復料金(税別)

##### ■ 修理料金

保証期間内	無料(保証書記載の「保証規定」に準じます)
保証期間外	有料(修理内容により異なります)

※保証期間内でも有料になる場合があります。

詳しくは保証書をご確認ください。

#### お申し込み

※「修理相談センター」にお電話でお申し込みください。

【修理相談センター】(沖縄地区を除く)



0570 - 02 - 4649

携帯OK

全国どこからでも一律料金でご利用いただけます。  
携帯電話からもご利用いただけます。

#### 受付時間

●月曜～土曜:9:00～20:00 ●日曜・祝日:9:00～18:00 (年末年始を除く)

年末・年始・当社指定の休日および天災などやむをえない状況の際は、臨時に休ませていただくことがありますので、予めご了承ください。

■PHS、IP電話やファクシミリをご利用の場合は下図をご確認ください。

■お電話の際は、電話番号をお確かめの上、お間違いのないようおかけください。

■(PHS・IP電話やファクシミリをご利用)は

	PHS/IP電話	ファックス
東日本地区→	043 - 299 - 3863	043 - 299 - 3865
西日本地区→	06 - 6792 - 5511	06 - 6792 - 3221
沖縄地区→	「那覇サービスセンター」(月～金 9:00～17:30)	

#### お引き取り

当社指定の業者(ヤマト運輸)がお引き取りに伺います。

■お引き取りの時間は下記時間帯よりお選びいただくことができます。

午前中	12:00～14:00	14:00～16:00	16:00～18:00	18:00～21:00
-----	-------------	-------------	-------------	-------------

■お引き取り日はご依頼日の翌日以降となります。

■18:00～21:00の時間帯は土、日、祝日は除きます。

■交通事情などの理由によりご指定の時間にお伺いできない場合がございます。

※離島の場合は、船便等のスケジュールにより、ご訪問できる日時が変動します。

※修理品は宅配業者が梱包箱を持参してお伺いし、梱包させていただきます。

#### 修理・お届け

修理完了後、シャープエンジニアリング(株)よりご連絡いたします。

■ご連絡時にサービス料金(修理料金+利用料)と発送日をご連絡いたします。

■ヤマト運輸が修理完了品をお届けに伺います。

■サービス料金(修理料金+利用料)をヤマト運輸に、現金でお支払いください。

※離島の場合は、船便等のスケジュールにより、ご訪問できる日時が変動します。

#### 修理を依頼されるときは 持込修理

- 1 「故障かな?(こんなときは?)」(22～23ページ)を調べてください。
- 2 それでも異常があるときは使用をやめて、必ず差込プラグを抜いてください。
- 3 お買いあげの販売店にご連絡ください。

#### 保証書(一体)

- 保証書は「お買いあげ日・販売店名」などの記入をお確かめのうえ、販売店から受け取ってください。保証書は、内容をよくお読みの後、大切に保存してください。
- 保証期間…お買いあげの日から1年間です。保証期間中でも有料になることがありますので、保証書をよくお読みください。
  - ・集じんフィルター
  - ・洗える脱臭フィルター
  - ・加湿フィルター
  - ・センサーフィルター
 は消耗品ですので、保証期間内でも「有料」とさせていただきます。

#### 保証期間中

- 修理に際しましては保証書をご提示ください。保証書の規定に従って販売店が修理させていただきます。

#### 保証期間が過ぎているときは

- 修理すれば使用できる場合には、ご希望により有料で修理させていただきます。

#### 補修用性能部品の保有期間

- 当社は加湿空気清浄機の補修用性能部品を製品の製造打切後、6年保有しています。
- 補修用性能部品とは、その製品の機能を維持するために必要な部品です。

#### 修理料金のしくみ

- 修理料金は、技術料・部品代などで構成されています。

技術料	故障した製品を正常に修復するための料金です。
部品代	修理に使用した部品代金です。

#### 便利メモ

お客様へ…お買いあげ日・販売店名を記入されると便利です。

お買いあげ日	販売店名
年 月 日	電話( ) —

# 故障かな？ (こんなときは?)

加湿のしくみ・フィルター・センサーについては、2, 3, 13ページをご覧ください。

次のような場合は故障でないことがありますので、修理を依頼される前にもう一度お調べください。  
なお、「保証とアフターサービス」については [21ページ](#) をご覧ください。

## こんなとき

タンクの水が減らない  
減るのが遅くなった。

- 加湿空気清浄運転「自動」または「花粉」で運転していませんか？  
→「自動」または「花粉」で運転しているときは湿度コントロールをおこなっているため、湿度が高くなると加湿を停止します。
- タンク・トレイ・加湿フィルターが確実に取り付けられていますか？  
→確実に取り付けられているか確認してください。
- 加湿フィルターに水あかやごみが付着していませんか？  
→お手入れをしてください。 [17ページ](#)
- お部屋の湿度や温度によって、加湿量が変わります。  
雨の日などの湿度の高いときや寒いときに洗濯物が乾きにくいように、加湿量は少なくなります。暖かく乾燥している方が加湿量は増えます。

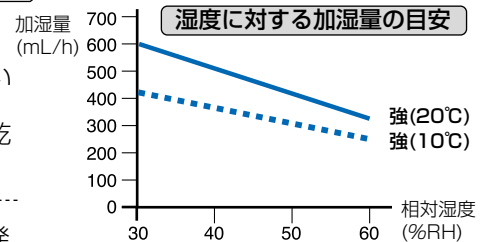

加湿空気清浄運転していないのにタンクの水が減る。

- 本体に残っている水が、自然に蒸発することがあります。
- お部屋の温度や湿度によっては、運転停止中や空気清浄運転中でも水が減ることがあります。

湿度が上がらない。

- 部屋が適用床面積より広すぎませんか？  
→仕様の適用床面積を目安にご使用ください。 [19ページ](#)
- 換気をしたり、床にじゅうたんを敷いたりしていませんか？  
→換気状態・床や壁の状態(乾燥している)や、毛足の長いカーペット、じゅうたん敷きの場合にも湿度が上がりにくいことがあります。  
1~2週間様子を見て湿度が上がらないかをご確認ください。

湿度が高い

- 風量「強」、または「弱」で運転していませんか？  
→加湿空気清浄運転「自動」または「花粉」でご使用ください。 [10ページ](#)
- 直射日光や暖房機の温風が当たらない所でご使用ください。
- 北側の部屋や浴室などに近い部屋で使っていませんか？  
→そのようなお部屋では湿気がこもりやすく、湿度が高い場合があります。他の部屋で運転しても症状が変わらない場合は、お買いあげの販売店にご相談ください。
- 室温が低い場合は、一般的にお部屋の湿度は高くなります。

ニオイや煙が取れにくい。

- フィルターがポリ袋に入ったままになっていませんか？  
→フィルターをポリ袋から出してください。 [8ページ](#)

吹出口の風がおう。



- ニオイの強い部屋で使用していませんか？  
→タバコや焼肉など、強いニオイがあるときにお使いになると、数週間から数カ月でフィルターからニオイが発生し、フィルターの交換が必要になる場合があります。このような使いかたをされる場合は、お部屋の換気と併用してお使いいただくことをおすすめします。
- 洗える脱臭フィルターの汚れがひどくなっていませんか？  
加湿フィルターに水あかが付着していませんか？  
トレイが汚れていたり、水が古くなったりしていませんか？  
→このようなときは、お手入れしてください。 [15~17ページ](#)
- 集じんフィルターの汚れがひどくなっていませんか？  
→フィルターの交換をしてください。 [18ページ](#)
- 除菌イオン発生器で微量のオゾンが発生するため、吹出口からニオイがすることがありますが、ごくわずかであり、健康に支障はありません。

## 音

製品から「ポコポコ」と音がする。

- タンクから加湿トレイへ水が供給されるとき気泡の音です。加湿量によって、音がする頻度は変わります。異常ではありません。

加湿について

ニオイ



## こんなとき

ハウスダストモニターまたはニオイモニターが変わらない。



ハウスダストモニターまたは、ニオイモニターが緑にならない。

ハウスダストモニターまたはニオイモニターが頻繁に切り換わる。

本体前面の表示がまぶしい。

フィルターお手入れランプが消えない。

タンクに水が入っているのに、給水ランプが消えない。

「現在湿度」の表示と他の湿度計の表示が違う。

## お調べください

- 運転開始後しばらくはセンサーの感度が安定せず、ニオイモニターの色が変わらないときがあります。数時間運転すると、センサーの感度が安定しますが、それでも感度が悪いと感じるときは感度調整をしてください。【13ページ】
- 緑から変わらない場合、空気のきれいな状態が続いています。本体の後方などニオイの発生する場所によっては、ニオイを感知しにくいことがあります。ニオイセンサーにタバコの煙などを吹きかけたり、ホコリセンサーの近くでタオルをはたいたりして、ニオイモニター・ハウスダストモニターの色が変われば正常です。
- 汚れを検知しにくい場所に設置していたり、センサー部が汚れていませんか？  
➔ 本体を移動したり、センサー部を清掃してください。【9, 14ページ】
- 室内に強いニオイがある状態で運転を開始すると、ニオイセンサーの感度が、にぶくなる場合があります。  
➔ 空気清浄運転を「強」または「弱」に設定して数時間から1日運転してください。
- センサーの感度がお部屋の状態に合わないことがあります。  
➔ 運転を「切」にして感度調整をしてください。【13ページ】
- お部屋の窓やドアが開いていたり、気密性が低いお部屋の場合、外部の汚れが入ってくるため、緑になるのに時間がかかる場合があります。
- センサー部が汚れていませんか？  
➔ センサー部を清掃してください。【14ページ】
- ドアの開閉による風や、急激な温度変化に反応することがあります。
- 前面モニター点灯/消灯ボタンを押してください。  
➔ 前面モニターを消灯することができます。【12ページ】
- リセットボタンを押しましたか？  
➔ お手入れした後は、リセットボタンを3秒以上押してください。【14ページ】
- フロートが引っ掛かっていませんか？  
➔ トレイのお手入れをして、フロートの周りのごみを取り除いて、きちんと取り付けてください。
- タンク、またはトレイが本体に確実に入っていますか？  
➔ 本体に確実に取り付けてください。【16ページ】
- 同じ部屋でも場所によって湿度差があるためです。
- 温・湿度センサーと他の湿度計では、精度や湿度の変化に対する応答の速さなどが異なります。(湿度表示は目安としてお使いください)

前面モニター

ランプ表示

## エラー表示

くり返しエラー表示になるときは、お買いあげの販売店に連絡してください。

ランプ表示	エラー内容	処置方法
「自動」ランプまたは「シャワー」ランプ点滅	基板異常	差込プラグを抜いて、しばらく時間をおいてからふたたび差し込み、もう一度運転操作をおこなってください。
現在湿度(目安)ランプ「30」点滅	温湿度センサー異常	
現在湿度(目安)ランプ「70」点滅		
「弱」ランプ点滅	ファンモーター異常	停止ボタンを押してエラー表示を解除し、もう一度運転操作をおこなってください。
「加湿空気清浄運転」ランプ点滅	加湿フィルター異常	加湿フィルター・トレイがきちんと取り付けられているか確認してから、もう一度運転操作をおこなってください。

故障かな？(こんなときは?)

エコロジークラスでいきましょう。シャープ。



加湿空気清浄機 KC-C100

この製品は、こんなところがエコロジークラス。

**省エネ** 前面モニター消灯でさらなる省エネ  
前面モニター点灯/消灯ボタンを押して、「前面  
モニター」を消灯すると、消費電力を約0.4W  
低減できます。

上手に使って、もっともっとエコロジークラス。

◎ こまめに「洗える脱臭フィルター」のお手入れを！  
「洗える脱臭フィルター」に付着したホコリを、  
こまめに掃除することで高い清浄効果を維持  
できます。

**お電話をおかけになる前に**

- もう一度「よくあるご質問」(3ページ)、「故障かな?」(22ページ)をご確認ください。
- 交換用のフィルター(別売品19ページ)はシャープホームページからもご購入できます。  
(アドレス <http://www.sharp.co.jp/kuusei/filter/>)

**使用方法・お買い物相談 など**

【お客様相談センター】

**0120 - 078 - 178**

■ IP電話などからフリーダイヤルサービスをご利用いただけない場合は、取扱説明書20ページをご覧ください。

**受付時間** ●月曜～土曜：9:00～18:00 ●日曜・祝日：9:00～17:00  
(年末年始を除く)

**修理のご相談 など**

【修理相談センター】(沖縄地区を除く)

**0570 - 02 - 4649**

■ <PHS・IP電話やファクシミリをご利用>または<沖縄地区の方>は、取扱説明書20ページをご覧ください。

**受付時間** ●月曜～土曜：9:00～20:00 ●日曜・祝日：9:00～18:00  
(年末年始を除く)

■「よくあるご質問」「メールでのお問い合わせ」などは… (サポートページ) <http://www.sharp.co.jp/support/>

**シャープ株式会社**

本社 〒545-8522 大阪市阿倍野区長池町22番22号  
電化システム事業本部 〒581-8585 大阪府八尾市北亀井町3丁目1番72号