

SHARP®

液晶カラーテレビ

形名

エルシー

イーエックス

LC-20EX1

AQUOS

はじめてお使いになるかたの

かんたん!! ガイド

基本操作が
わからない



汚れをキレイ
にしたい…

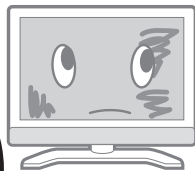

画面の映りが
気になる



リモコンボタンの使いかた 2ページ

テレビを見るための
接続と設定をしよう

- 1 最初にすることは? 4ページ
- 2 アンテナを接続しよう 5ページ
〔・本機に直接つなく
・録画機器とつなく〕 6ページ
- 3 電源を入れよう 12ページ
- 4 地上アナログ放送を
見るための設定をしよう 13ページ
- 5 地上デジタル放送を
見るための設定をしよう 14ページ
- 6 BS・110度CSデジタル放送を
見るための設定をしよう 18ページ

使ってみよう

- 7 テレビを見よう 20ページ
- 8 電子番組表(EPG)を
使ってみよう 22ページ
- 9 デジタル放送を
録画しよう 26ページ

わからない用語があるときは 32ページ

? 故障かな?と思ったら 34ページ

アナログ放送と
デジタル放送のちがいは? 44ページ

ご使用のときに注意して
いただきたいことは 46ページ

詳しい接続方法や操作方法については、
別冊の取扱説明書をご覧ください。

リモコンボタンの使いかた

デジタル マーク: デジタル放送の操作に使います。

画面表示

- 見ている番組のチャンネル番号や設定した内容を確認します。

電源

- 電源を入/切(電源待機)します。

CATV(ケーブルテレビ)

- CATVのチャンネル番号を入力して選局します。

放送切換

- 地上A(アナログ)放送、地上D(デジタル)放送、BS(BSデジタル)放送、CS(110度CSデジタル)放送の画面に切り換えます。

データ連動

デジタル

- デジタル放送のテレビ番組に連動したデータ放送の表示を入/切します。

消音

来客や電話が鳴ったときに便利です。

- テレビの音を一時的に消します。
- もう一度押すと、元の音量に戻ります。

音量

- 音量の大小を調節します。

番組を一覧表示して選べます。

番組表 裏番組

デジタル

- 番組表ボタンでデジタル放送の電子番組表(EPG)を表示します。
- 裏番組ボタンを押すと、デジタル放送の裏番組の一覧を表示します。

番組情報

デジタル

- 見ているデジタル番組の詳しい情報を表示します。

上・下・左・右 決定

- 上下左右のカーソルボタンでメニューや項目を選びます。
- 決定ボタンで、選んだメニュー項目や設定内容を決定します。

終了

- 表示中のメニュー画面や電子番組表(EPG)などを消します。

青 赤 緑 黄

デジタル

- 青・赤・緑・黄のカラーボタンで、デジタル放送の電子番組表(EPG)やデータ放送の番組の操作をします。

お休みのときの消し忘れ防止になります。

オフタイマー

- 指定した時間後に電源が切れます。

えーっと、デジタル放送は…

ボタンの
なまえと
使いかた

画面サイズ

- 「ワイド」「シネマ」などの画面サイズを選びます。

お好み選局／登録

- いつも見るチャンネルを登録しておき、すぐに選局できるようにします。

例えば「BSデータ放送の株価情報番組」など、よく見る番組を登録しておくと、数十チャンネルの番組から探す手間をかけずに呼び出せて便利です。

3桁入力**デジタル**

- デジタル放送の3桁のチャンネル番号を入力して選局するときに押します。

チャンネル 数字

- チャンネルの選局をします。
- 設定項目で数字を入力します。

テレビ／ラジオ／データ**デジタル**

- 放送の種類を切り換えます。

入力切換

- テレビの入力端子につないだビデオデッキやDVDプレーヤーで、映像を再生するため入力を切り換えるときに使います。

選局

- チャンネルを、順／逆に選びます。

戻る

- メニューや番組表、データ放送などで1つ前の画面に戻すときに使います。

メニュー

- 調整・設定できる項目が、レストランのメニュー(献立表)のように一覧で表示されます。ほとんどの調整・設定がメニュー画面の操作でできます。

**本機のメニュー項目**

映像調整……映像をお好みの状態に調整する項目です。

音声調整……音声をお好みの状態に調整する項目です。

本体設定……本機を使用する環境に合わせた調整を行う項目です。

機能切換……本機を便利に使うためのいろいろな機能を設定する項目です。

デジタル設定……デジタル放送に関する項目です。ここから「デジタルメニュー」に移動できます。

フタの中にあるボタン**デジタル登録****デジタル**

- チャンネルボタンに登録されているデジタルチャンネルの確認や登録ができます。

映像切換**デジタル**

- デジタル放送で複数の映像があるときに選択できます。

映像ポジション

- お好みの映像ポジションを選びます。

字幕**デジタル**

- デジタル放送の字幕表示を入／切します。

音声切換

- ステレオ、二重音声などの音声の切り換えができます。

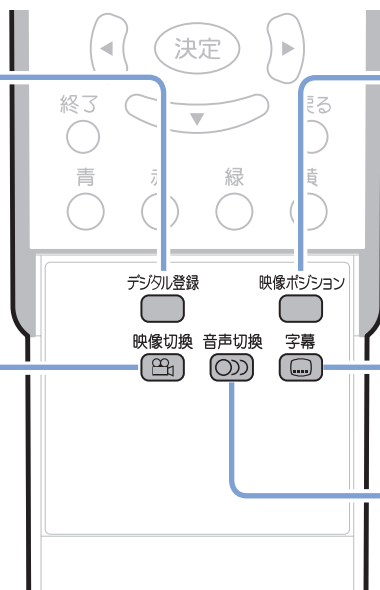

第1章

最初にすることは？

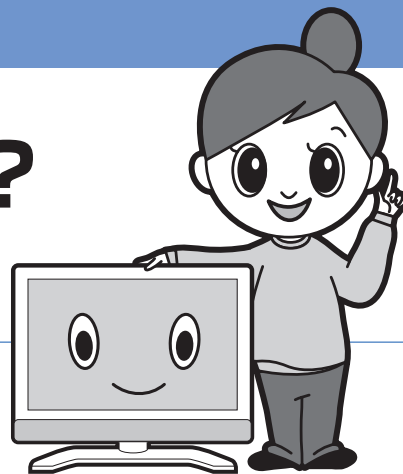

1 付属品を確認する

- 付属品を確認したら、 に マークを入れましょう。
- 足りないものがあるときはお買い上げの販売店にご連絡ください。

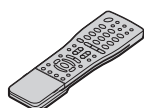

リモコン
(1個)



単4形乾電池
(2個)

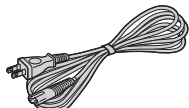

電源コード
(1本)



アンテナケーブル
(3本)

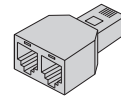

★モジュラー
分配器(1個)

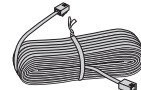

★電話線
(1本)

(▶▶▶ 取扱説明書の
76ページ)



B-CASカード
(1枚)

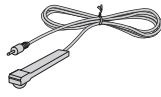

ビデオコントローラー
(1本)



★ケーブルクランプ(1個)
(▶▶▶ 取扱説明書の
37ページ)

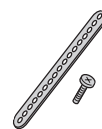

★転倒防止用部品一式
(▶▶▶ 取扱説明書の
32ページ)

- ※ ★の付いた付属品の使いかたについては、別冊の取扱説明書をご覧ください。
- ※ B-CASカードを開封したときは、同封のパンフレットをお読みください。
- ※ 性能維持のため、必ず同梱の部品をご使用ください。

2 リモコンに乾電池を入れる

① カバーを開ける

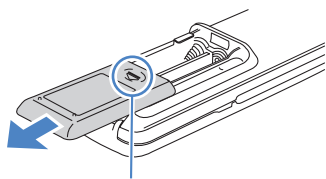

⇩部分を軽く押しながら、
矢印の方向にスライドさせます。

② 付属の単4形乾電池を入れ、
カバーを閉める

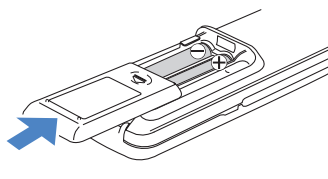

⊕⊖の表示どおりに乾電池を
入れてください。

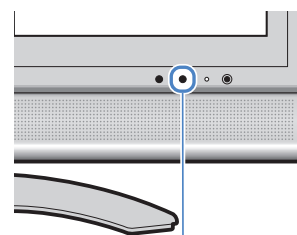

リモコンを操作するときは、
画面右下の受光部に向ける
ようにしてください。
(▶▶▶ 39ページ)

端子カバーの外しかた

フックを下方に押しなが
ら手前に引いて、端子カ
バーを外します。

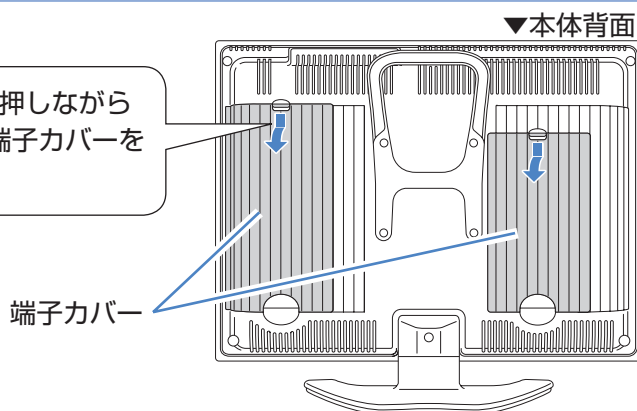

端子カバーの中には…

- アンテナの接続端子
 - ビデオデッキやDVDプレーヤーの接続に使用する端子
- などがあります。

第2章

アンテナを接続しよう

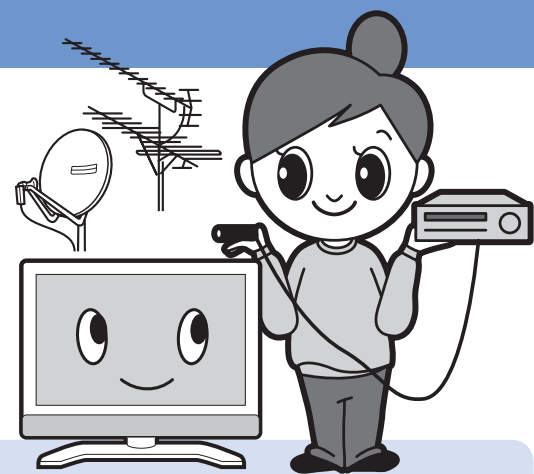

- 見たい放送やお住まいの環境や条件に合った接続が必要です。
- ここでは、デジタルチューナーを内蔵していない録画機器との接続のしかたもあわせて紹介しています。

地上放送のアンテナを接続する

- 地上アナログ放送
- 地上デジタル放送

6ページ

地上放送と衛星放送(BS・110度CS)のアンテナを接続する

8ページ

- アンテナの接続ができれば、「よりきれいな映像で楽しみたいときは」をご覧ください。

10ページ

VHF/UHFアンテナとBS・110度CSアンテナが混合の場合は、分波器(市販品)が必要になります。

壁のアンテナ端子(VHF/UHF/BS混合)

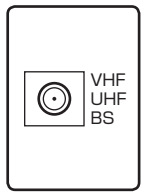

BS/UV分波器(市販品)



アンテナを接続しよう
最初にすることは?

BS・110度CSデジタルアンテナはどうするの？

アンテナは、市販されている専用のものをご使用ください。

(詳しくは、お買い上げの販売店にご相談ください。)

● アンテナ

- BS・110度CS共用アンテナをご使用ください。

※ 設置の際は、アンテナの取扱説明書をご覧ください。

※ マンションなどで共聴システムを使用しているときは、マンションの管理者にご確認ください。

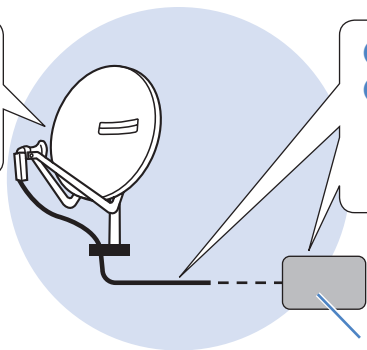

● アンテナ線

● ブースターや分配器(ご使用の場合)

- 110度CS帯域(2150MHz)まで対応しているものをお使いください。

ブースターまたは分配器

これまでBSアナログ放送を見ていた人は…

- 共用ではない従来のBSアナログ用アンテナでは、110度CSデジタル放送を見ることはできません。(場合によっては、BSデジタル放送も映らないことがあります。)
- BS・110度CSデジタル放送対応のアンテナをご使用ください。

地上アナログ放送(従来の放送)・地上デジタル放送を見る場合の接続

・本機に直接つなぐ ・録画機器とつなぐ

ここで使う付属品

VHF/UHF用
アンテナケーブル
(長い方)

(先端がです。)

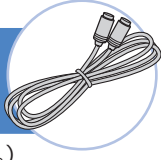

アンテナケーブル
(短い方)

(VHF・UHF出力～
地上デジタル入力接続用)

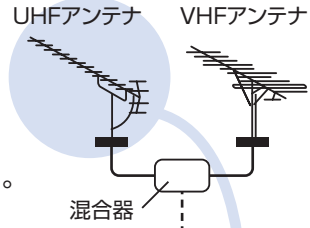
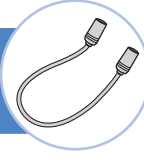

部屋のアンテナ端子の形によって接続するケーブルが異なります。

部屋のアンテナ端子

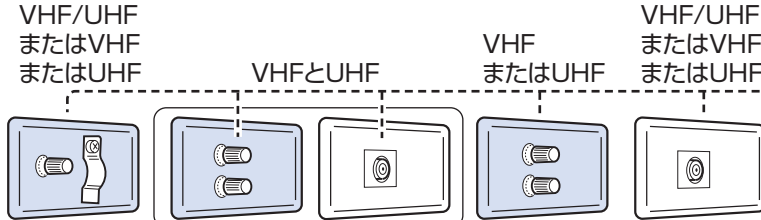

★のタイプの端子をご使用の場合、画面にノイズが出る場合があります。

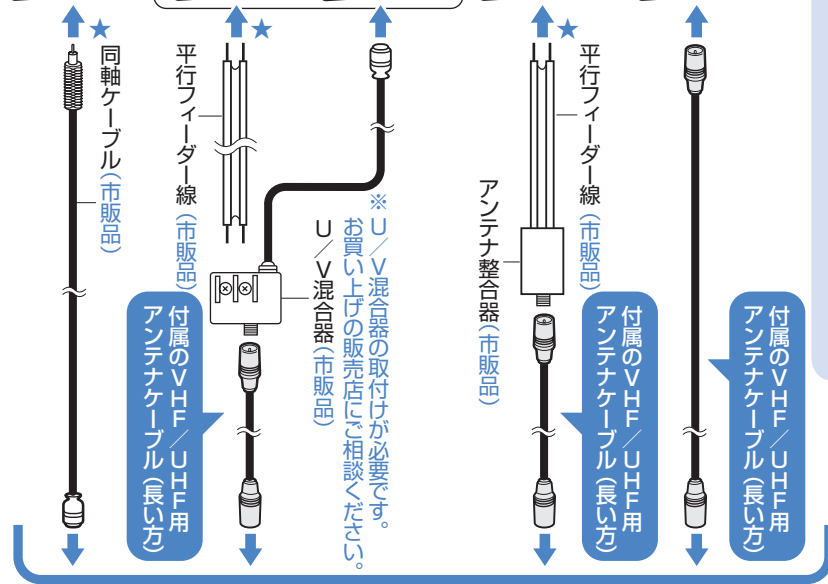

地上デジタル放送の
受信には、UHF対応の
アンテナを使用します。

(VHFアンテナでは受信できません。)

現在お使いのアンテナがUHF対応であれば、そのままご使用になれます。場合によっては、アンテナの取り替えや調整、ブースター(増幅器)の追加などが必要になることがあります。



録画機器と
つなぐとき

録画機器に使用しているアンテナケーブル

▼お手持ちの録画機器(ビデオデッキなど)



電源コード

すべての接続が終わるまで、電源を入れないでください。

録画機器にデジタルチューナーがない場合は、AQUOS側からの録画出力をビデオ入力につないで録画します。

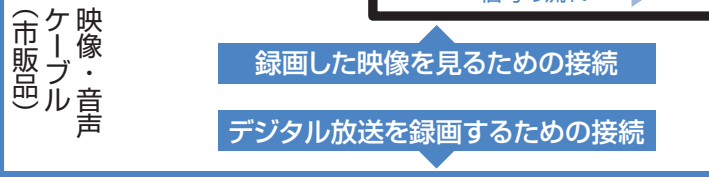

録画した映像を見るための接続

デジタル放送を録画するための接続

← 信号の流れ

アンテナ入力
(地上デジタル)端子

地上デジタル放送は、壁の端子から本機の地上デジタルアンテナ入力端子に直接つないでもご覧いただけます。

付属のアンテナ
ケーブル(短い方)

出力

アンテナ出力端子に、誤ってビデオデッキやDVDレコーダーなどの外部機器を接続しないでください。

録画機器を使用
しないで本機に
直接つなぐとき

アンテナ入力/出力
(VHF・UHF)端子

入力

接続例(ビデオ1入力につなぐ場合)

よりきれいな映像
で見たいときは、
D4映像入力端子
やS2映像入力端子
につなぎます。
▶▶▶ 11ページ

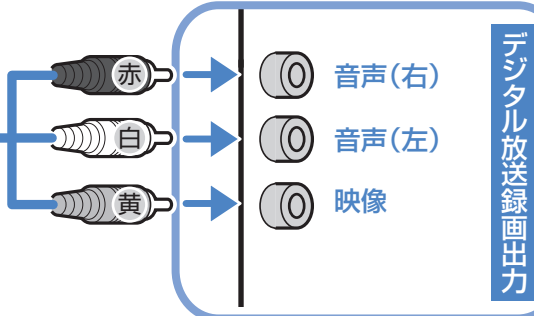

▼本体背面

テレビが映らないときは…

▶▶▶ 34 ページ

地上アナログ放送(従来の放送)・地上デジタル放送・BSデジタル放送・110度CSデジタル放送を見る場合の接続

ここで使う付属品

VHF/UHF用
アンテナケーブル
(長い方)

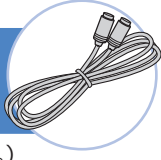

(先端がです。)

アンテナケーブル
(短い方)

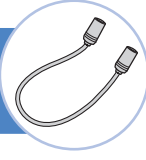

(VHF・UHF出力～
地上デジタル入力接続用)

BS・110度CS用
アンテナケーブル
(長い方)

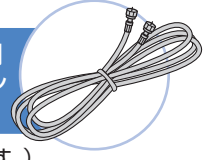

(先端がです。)

個別にBSアンテナを設置(例)

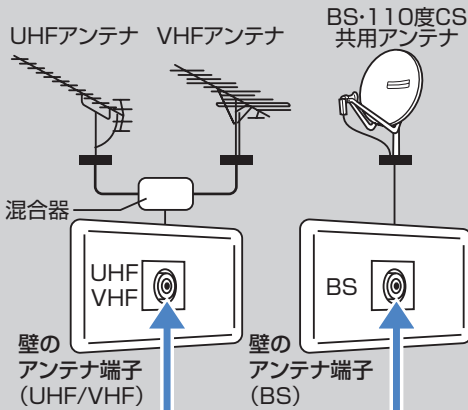

マンションなどの共聴システム(例)

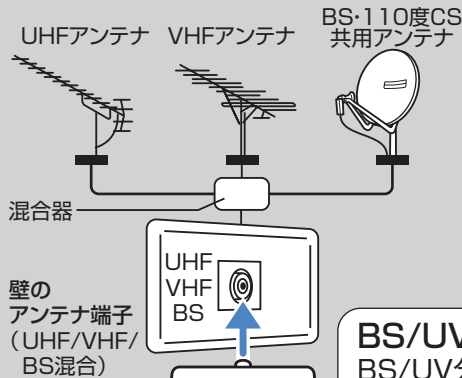

BS/UV分波器(市販品)
BS/UV分波器は金属シールドタイプで110度CS帯域(2150MHz)まで対応したものをご使用ください。

付属のVHF/UHFアンテナケーブル(長い方)

録画機器を使用しないで本機に直接つなぐとき

録画機器とつなぐとき

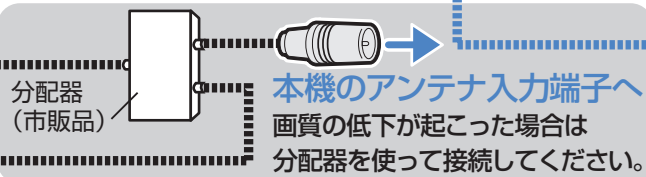

録画機器に使用しているアンテナケーブル

▼お手持ちの録画機器(ビデオデッキなど)

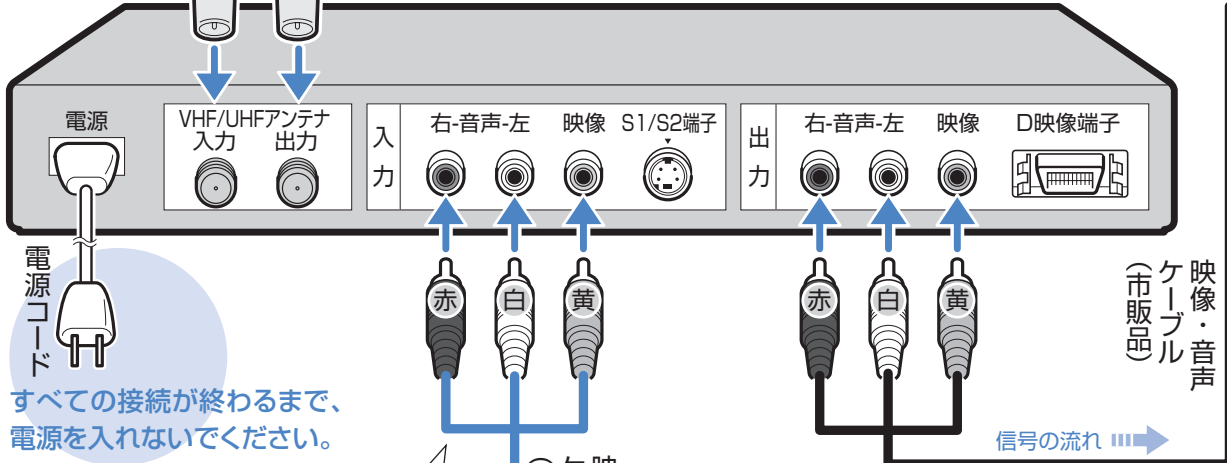

すべての接続が終わるまで、電源を入れないでください。

録画機器にデジタルチューナーがない場合は、AQUOS側からの録画出力をビデオ入力につないで録画します。

録画した映像を見るための接続

デジタル放送を録画するための接続

← 信号の流れ

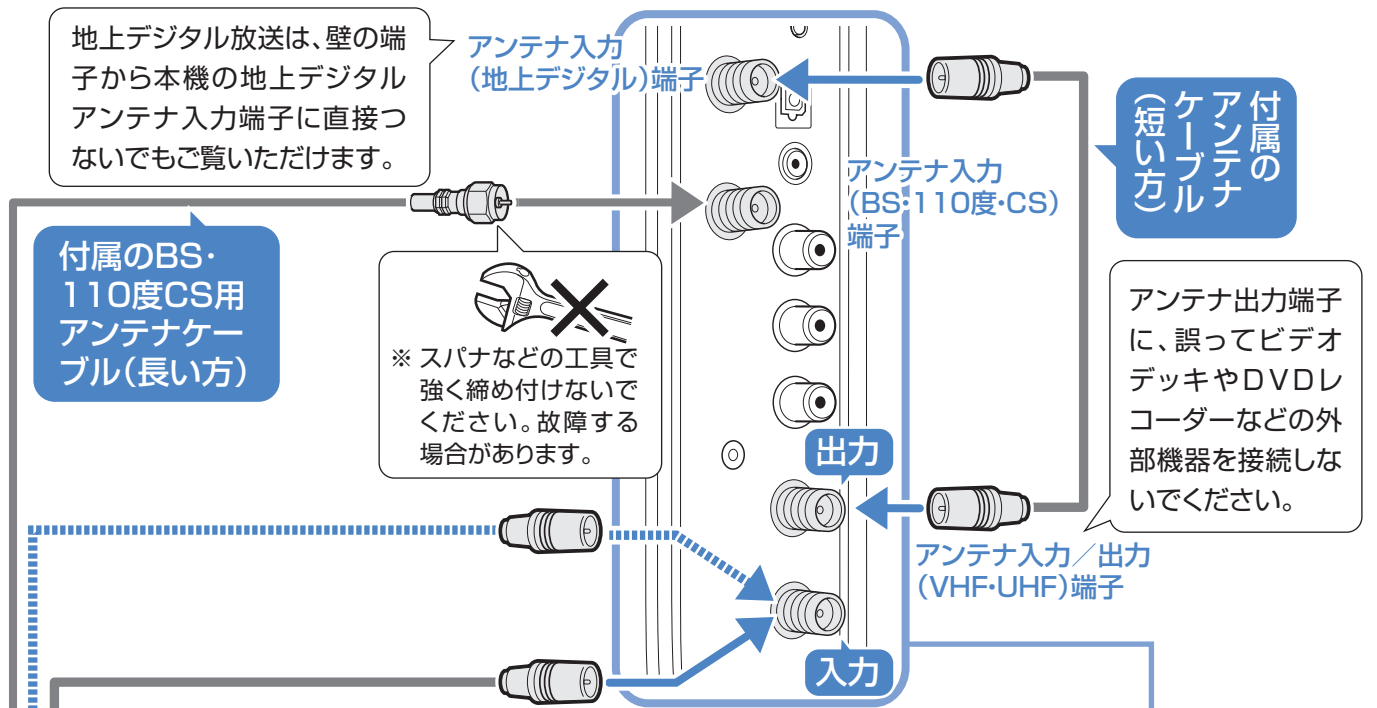

接続例(ビデオ1入力につなぐ場合)

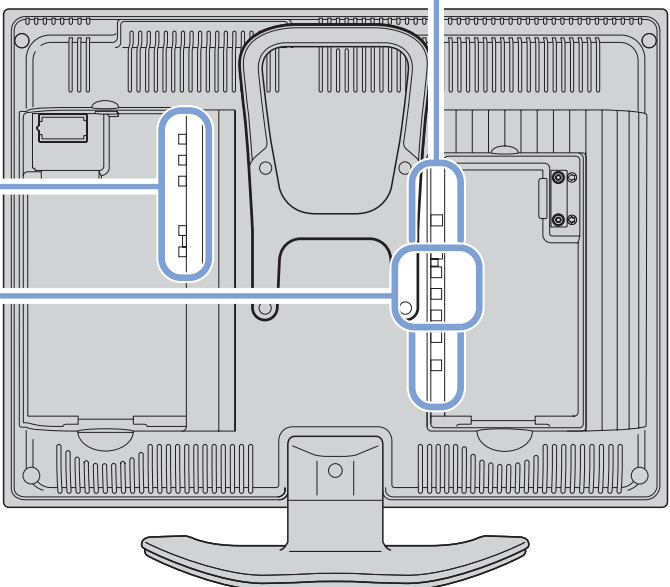
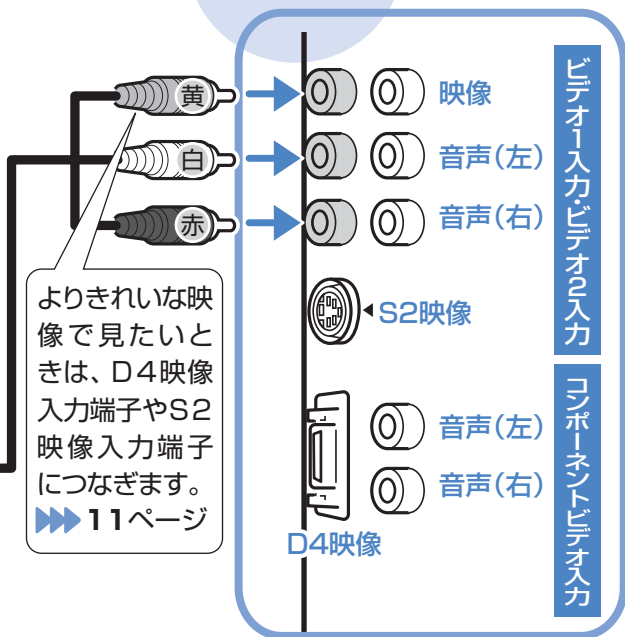

テレビが映らないときは…
▶▶▶ 34 ページ

アンテナ接続の次は…
BS・CS アンテナ電源の設定を忘れないで!
▶▶▶ 19 ページ

BSアンテナを個別に設置したときは「入」、共聴システムのときは「切」ね。



よりきれいな映像で楽しみたいときは

放送される番組を高画質で楽しみたい場合

放送の種類により、画質が異なります。

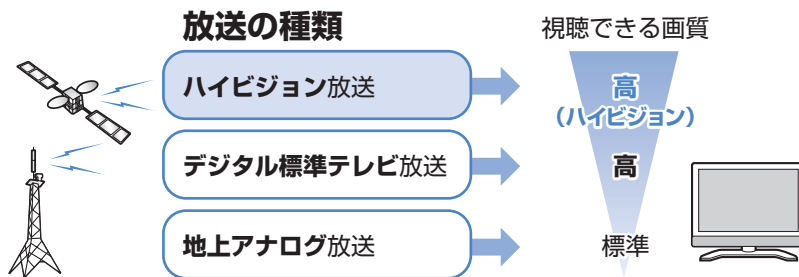

再生映像を高画質で楽しみたい場合

DVD プレーヤーなどの再生機器で再生した映像を見る場合は、再生元の種類と接続する端子により、画質が異なるのね。

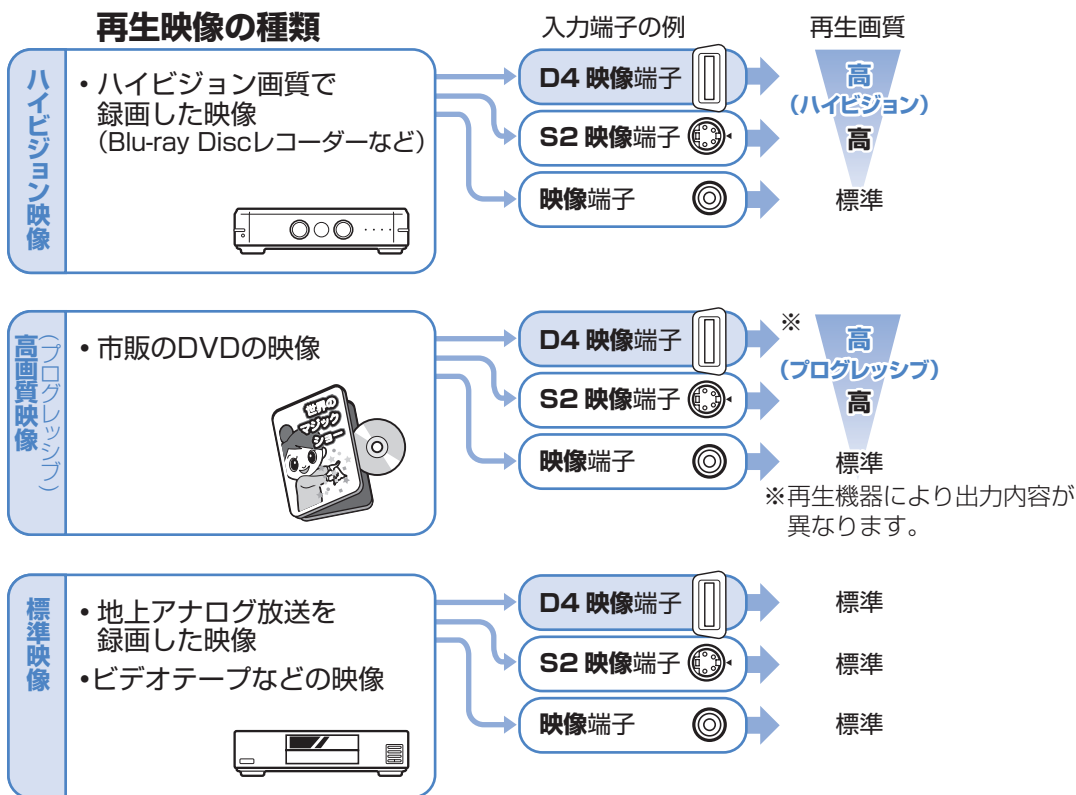

本機の接続端子の種類 ※ 専用のケーブルが必要になります。

端子のなまえ	端子のかたち	本機の入力端子
D4端子		コンポーネントビデオ入力
S2端子		ビデオ1入力
映像・音声端子		ビデオ1入力・ビデオ2入力

本機に接続する機器についている端子の形状を確認して、ケーブルを選んでください。

※本機のビデオ1入力およびビデオ2入力と、接続する機器の端子番号は、必ずしも同じではありません。

第3章 電源を入れよう

電源コードをつなごう

付属の電源コードで、本体の「AC入力 100V」接続部と家庭用電源コンセントを接続します。

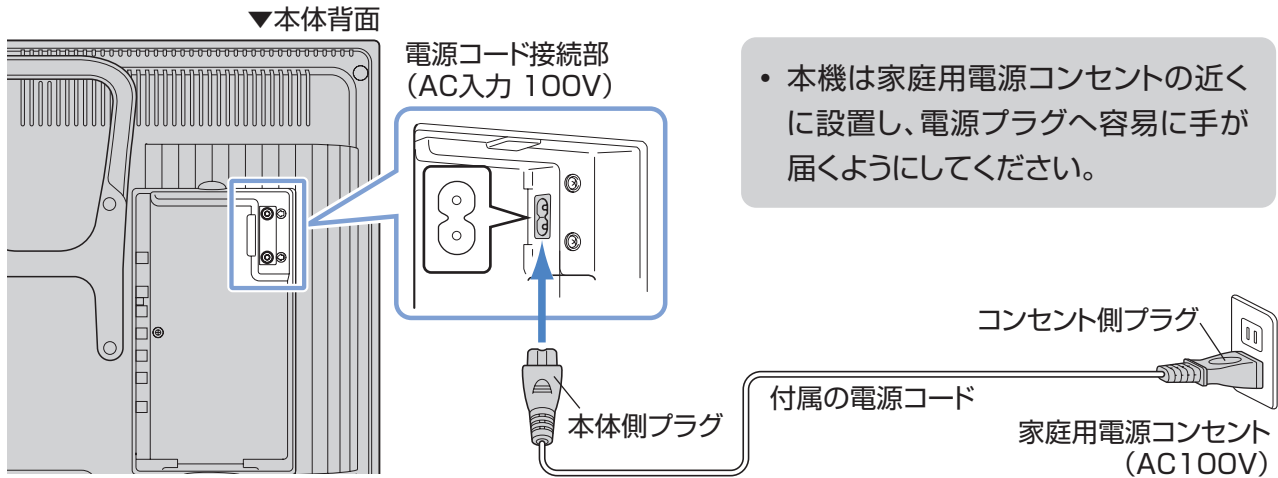

• 本機は家庭用電源コンセントの近くに設置し、電源プラグへ容易に手が届くようにしてください。

電源を入れよう

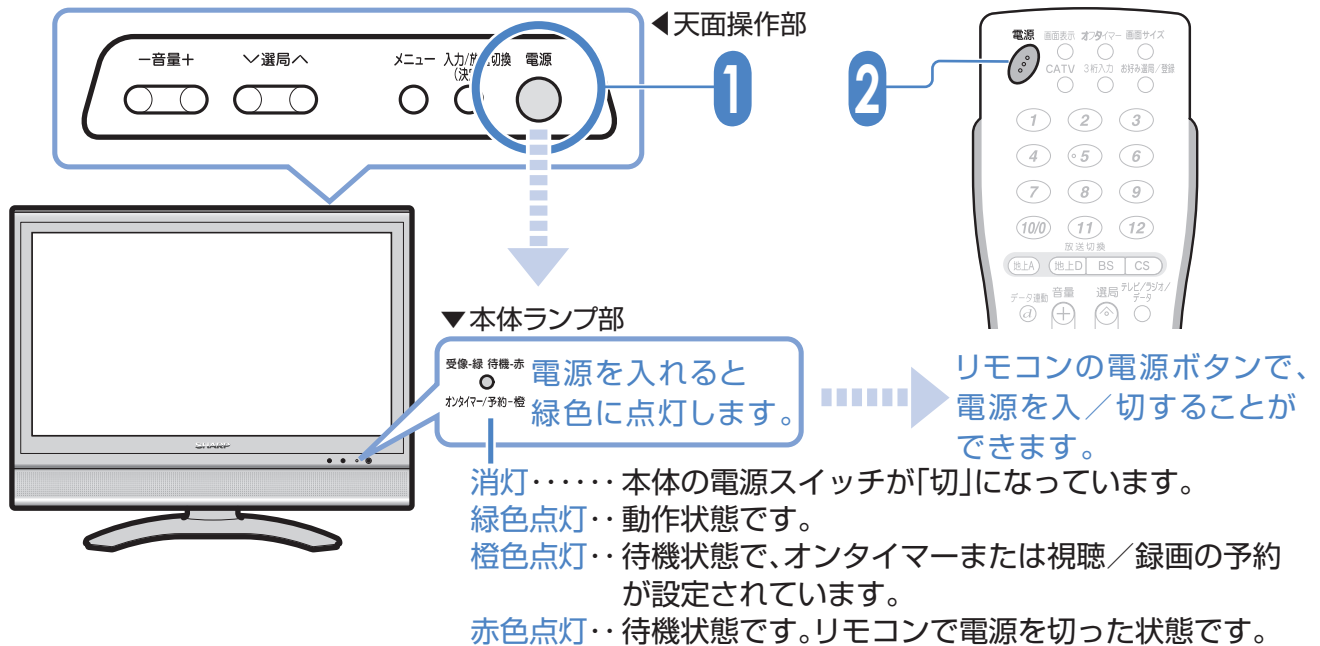

1 本体天面操作部の電源スイッチを押す

2 リモコンの電源ボタンで電源を入/切する

リモコンの電源ボタンについて

- 本体の電源スイッチが「入」になっていないとリモコンの電源ボタンは働きません。
- リモコンの電源ボタンで電源を切った場合、本体は待機状態になります。(電源ランプは赤色点灯します。)

画面が映るまで時間がかかる…

- 電源を入れてから、画面が映るまで時間がかかることがあります。これは、デジタル放送の映像を美しい映像で表示するよう内部で処理しているためで、故障ではありません。

地上アナログ放送を見るための設定をしよう

お住まいの地域のチャンネルを自動で設定します。

地上アナログ放送のチャンネルを設定する

- 本機を購入後、初めてお使いになるときに行います。

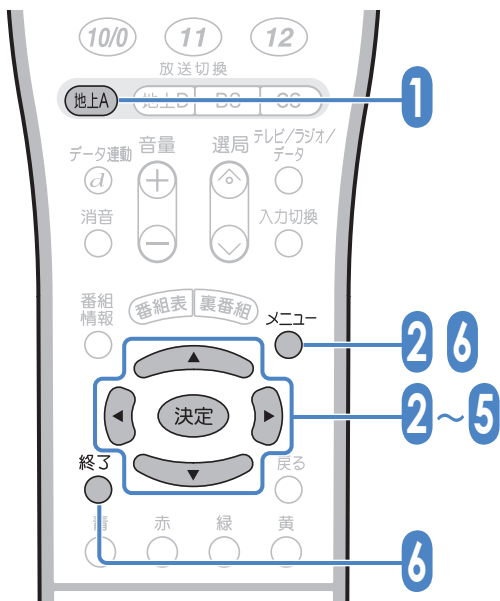

1 **地上A** を押し、地上アナログ放送を選ぶ

2 **メニュー** を押し、メニュー画面を表示する
 ① **メニュー** を押し、メニュー画面を表示する
 ② **←** **→** で「本体設定」を選ぶ
 ③ **↑** **↓** で「チャンネル設定」を選び、**決定** を押す

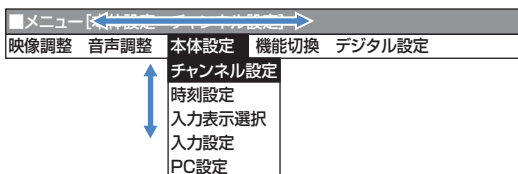

3 **↑** **↓** で「自動」を選び、**決定** を押す

4 **↑** **↓** で「する」を選び、**決定** を押す

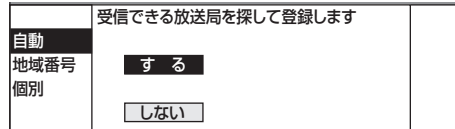

自動チャンネル設定が始まり、「自動チャンネル設定中」と表示されます。

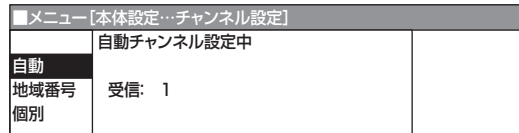

- 自動設定が終了すると、設定されたチャンネルが一覧表示されます。
- 放送チャンネルが1つも見つからなかった場合は、前回記憶されたチャンネルが表示されます。

5 **←** **→** で「登録する」を選び、**決定** を押す



6 **メニュー** または **終了** を押し、通常画面に戻す

地上アナログ放送のチャンネルがすべて受信できないときは

▶▶ 取扱説明書 53・62 ページ

第5章

地上デジタル放送を見るための設定をしよう

地上デジタル放送を見るための準備

地上デジタル放送は UHF アンテナで受信します。

1 UHFアンテナをつなぐ(▶▶ 6・8ページ)

- UHFアンテナがない場合、新たに設置する必要があります。
- マンションなどでは、共聴システムがUHFに対応していない場合があります。(管理者にご相談ください。)

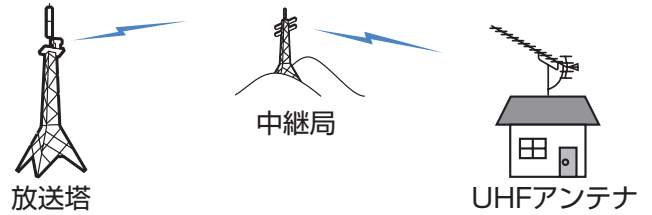

2 本機のアンテナ入力(地上デジタル)端子にアンテナケーブルをつなぐ(▶▶ 7・9ページ)

地上アナログ放送と地上デジタル放送を両方見るとき

UHFアンテナ VHFアンテナ

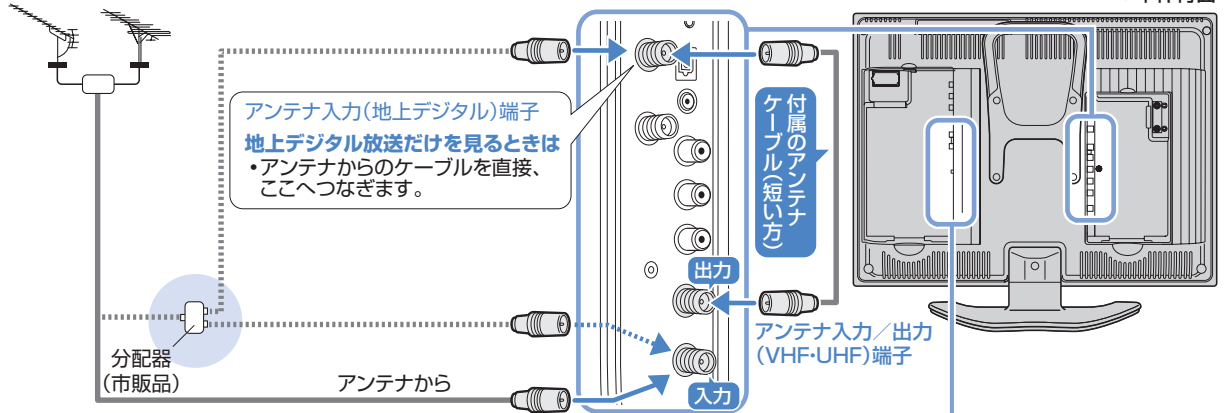

3 B-CAS(ビーキャスト)カードを入れる

- ① 本体背面の端子カバーを外す
- ② B-CASカードの白い面を本体前面に向け、カードの矢印を右に向けて差し込む
- ③ B-CASカードロックスイッチを左にスライドさせ、「ロック」位置にする
- ④ 端子カバーを取り付ける

- B-CASカードを入れたら、カードが正しく認識されているかどうかを確認してください。詳しくは▶▶「ICカード番号表示」

取扱説明書 160ページ

(NHKのメッセージ消去の際には、この番号を連絡してください。)

4 地域設定をする(▶▶ 15ページ)

5 地上デジタル放送のチャンネル設定をする(▶▶ 16ページ)

▼本体背面の端子カバーを外したところ

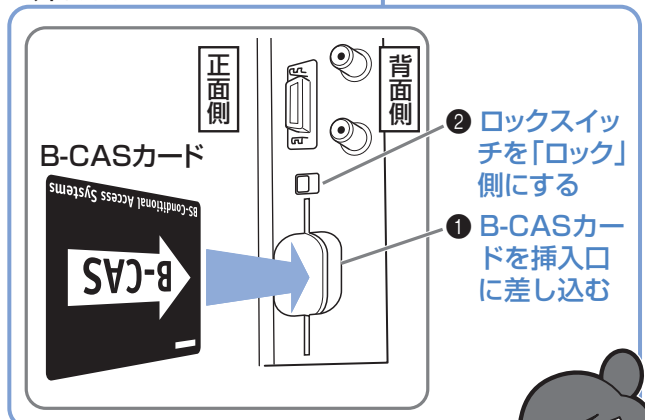

B-CASカードは正しく差し込み、ロックスイッチでロックしてね。(カードを反対に差し込むと、受信できません。)

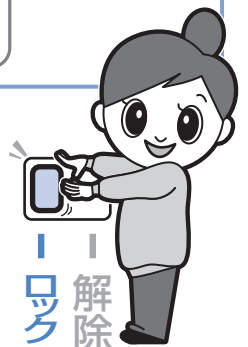



地域設定をする

- デジタル放送の「お住まいの地域の情報」を視聴するための設定です。お住まいの地域の道路情報、ニュース、天気などを受信できるようになります。
- 初めてお使いになるときに必ず設定しておいてください。

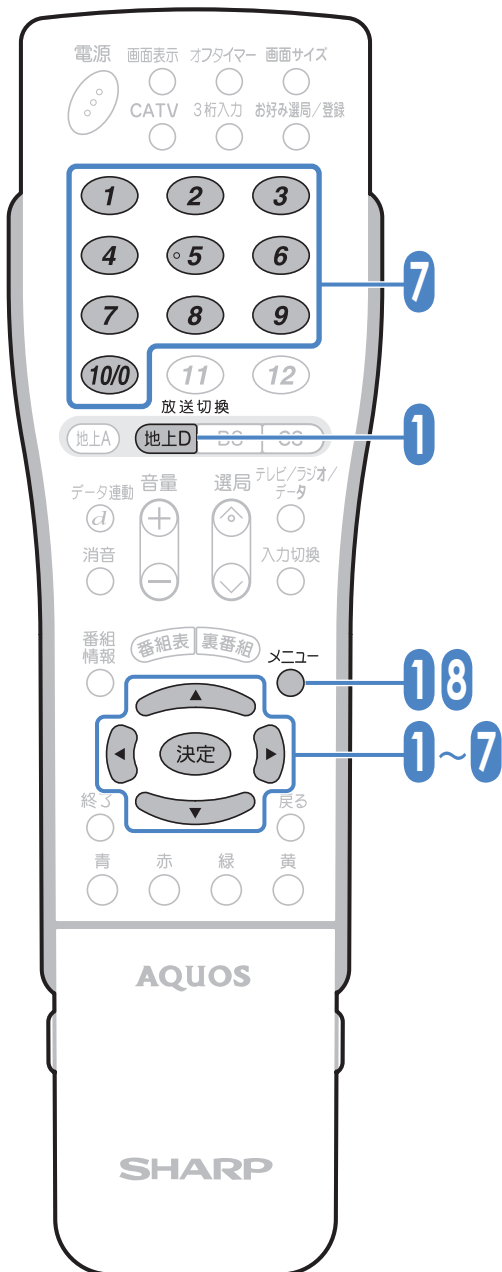

B-CAS カードは挿入してありますか。
入っていないとデジタル放送が受信できません。

1

- ① **地上D** を押し、地上デジタル放送を選ぶ
- ② **メニュー** を押し、メニュー画面を表示する
- ③ **左右** で「デジタル設定」を選ぶ
- ④ **上下** で「デジタルメニューへ」を選び、**決定** を押す

• デジタルメニュー画面が表示されます。

2

- ① **左右** で「システム設定」を選ぶ
- ② **上下** で「地域設定」を選び、**決定** を押す

• 地域設定画面が表示されます。

3

- ① **上下** で「地域選択」を選び、**決定** を押す
- ② お住まいの地域を **上下** で選び、**決定** を押す

↓
次ページの手順へつづく

テレビを見るための接続と設定をしよう

4 お住まいの都道府県を
 で選び、**決定** を押す

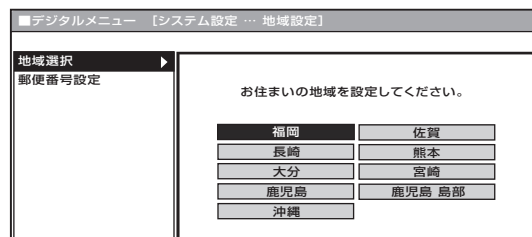

5 関東・中部／東海・近畿の一部の都府県を選択した場合は、手順4の後に右の画面が表示されます。
 で「する」を選び、**決定** を押す

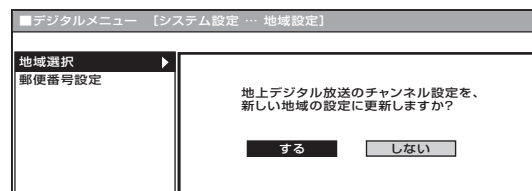

6  で「郵便番号設定」を選び、**決定** を押す

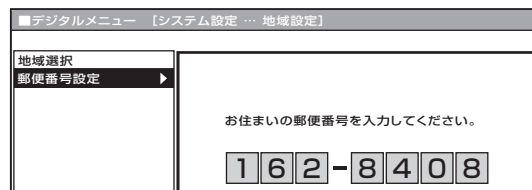

7 数字ボタン(**1** ~ **10/0**)で郵便番号を入力し、**決定** を押す
 ・ 入力した番号を修正するときは、修正したい欄を  で選び、数字ボタンで入力しなおします。

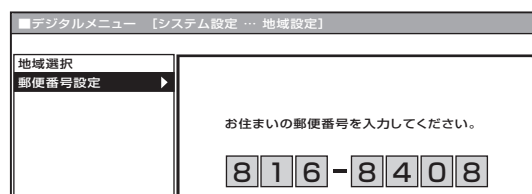



8 通常画面に戻すときは  を押す

地上デジタル放送のチャンネル設定をする

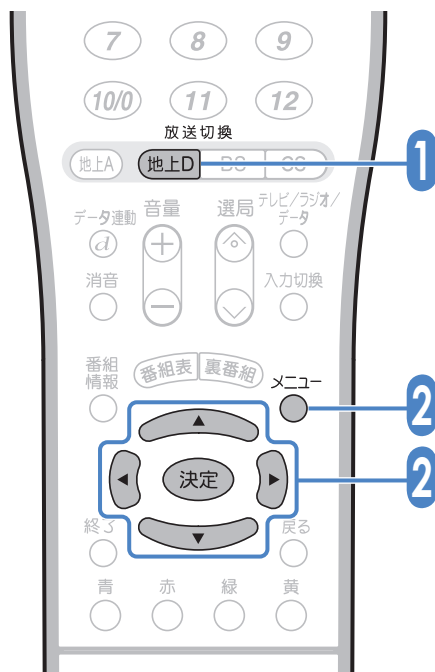
詳しくは  取扱説明書 69ページ



1 **地上D** を押し、地上デジタル放送を選ぶ

2 ①  を押し、メニュー画面を表示する
 ②  で「デジタル設定」を選ぶ
 ③  で「デジタルメニューへ」を選び、**決定** を押す

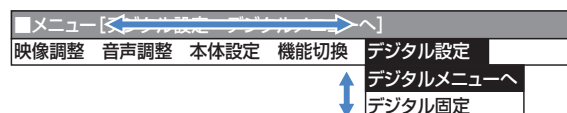

・ デジタルメニュー画面が表示されます。

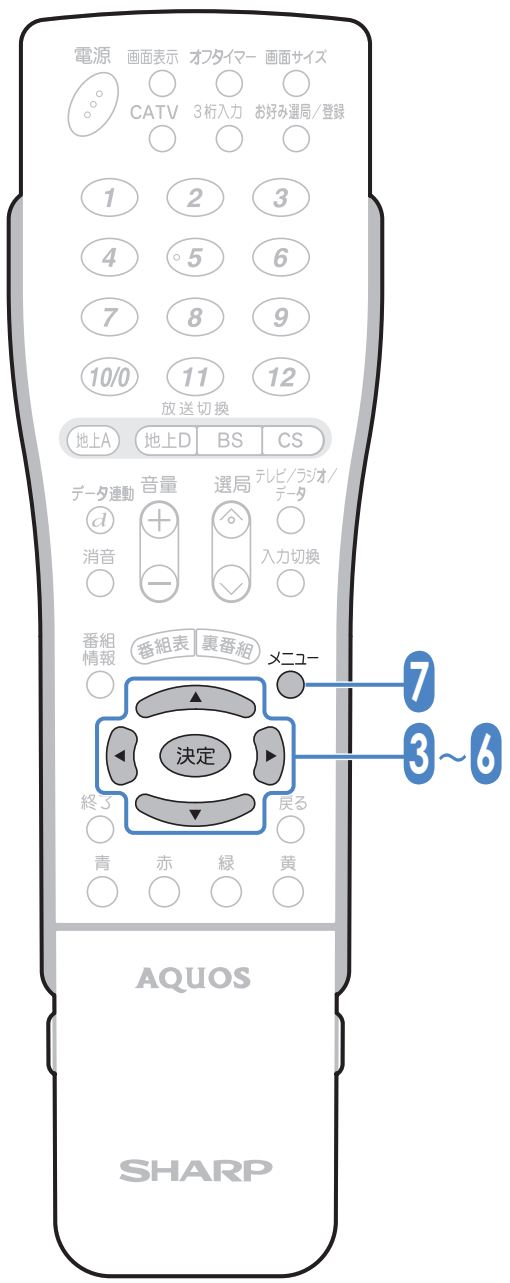

3 ① ◀▶ で「システム設定」を選ぶ
 ② ▲▼ で「地上デジタル設定」を選び、決定を押す

デジタルメニュー
番組視聴設定
システム設定
外部機器設定
お知らせ
デジタル音声設定
ダウンロード設定
地上デジタル設定
アンテナ設定
通信設定

4 ① ▲▼ で「チャンネル設定-自動」を選び、決定を押す
 ② ◀ で「する」を選び、決定を押す

デジタルメニュー	[システム設定 ... 地上デジタル設定]
番組表取得設定	
チャンネル設定-自動 ▶	
チャンネル設定-追加	
チャンネル確認 / 変更	

チャンネルサーチを行い、お住まいの地域の地上デジタル放送のチャンネルを自動登録します。
 現在の地域設定は福岡です。
 この設定でチャンネルサーチを実行しますか？

する しない

5 ◀▶ でサーチ範囲を選び、決定を押す
 「UHF」…………… 通常はこちらを選びます。
 「全チャンネル」・CATVパススルー*の場合に選びます。

デジタルメニュー	[システム設定 ... 地上デジタル設定]
番組表取得設定	
チャンネル設定-自動 ▶	
チャンネル設定-追加	
チャンネル確認 / 変更	

サーチ範囲を選択してください。

UHF 全チャンネル

自動登録が開始され、確認中の画面が表示されます。

番組表取得設定	
チャンネル設定-自動 ▶	
チャンネル設定-追加	
チャンネル確認 / 変更	

視聴可能な放送局を確認しています。
 しばらくお待ちください。

受信チャンネル ●●ch
 リモコン番号 1
 放送局名 ●●●総合

を確認しました。
 33chを確認しています。

自動登録が終了すると、登録終了の画面が表示されます。

番組表取得設定	
チャンネル設定-自動 ▶	
チャンネル設定-追加	
チャンネル確認 / 変更	

居住地向けの地上デジタル放送のチャンネルを登録しました。

終了

6 「終了」で 決定 を押す

7 通常画面に戻すときは メニュー を押す

※CATVパススルーとは
 CATV(ケーブルテレビ)放送の配信局が地上デジタル放送の番組をそのまま放映する方式のことです。
 詳しくはCATV会社にご相談ください。

第6章

BS・110度CSデジタル放送 を見るための設定をしよう

BS・110度CSデジタル放送を見るための準備

1 アンテナを設置する(▶▶ 8ページ)

- ・マンションなどでは、共聴システムがBS・110度CSデジタル放送に対応している場合があります。詳しくはマンションなどの管理者にご相談ください。

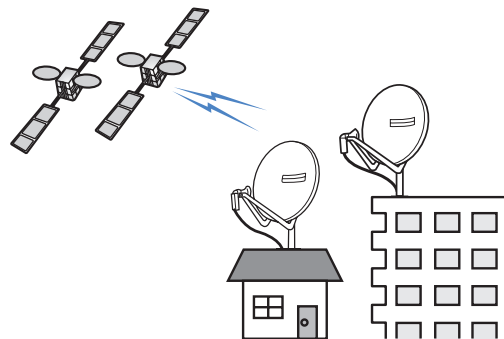

2 本機のアンテナ入力(BS・110度CS)端子にアンテナケーブルをつなぐ(▶▶ 9ページ)

BS・110度CS
共用アンテナ

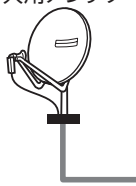

アンテナ入力
(BS・110度CS)
端子

付属のBS・110度CS共用
アンテナケーブル・長い方

本体背面

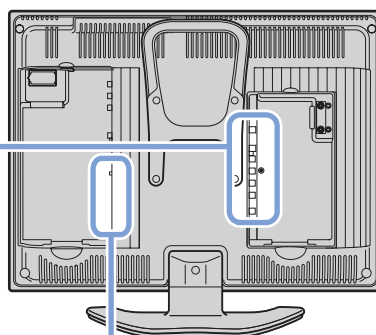

3 B-CAS(ビーキャス)カードを入れる

- ① 本体背面の端子カバーを外す
- ② B-CASカードの白い面を本体前面に向け、カードの矢印を右に向けて差し込む
- ③ B-CASカードロックスイッチを左にスライドさせ、「ロック」位置にする
- ④ 端子カバーを取り付ける

- ・ B-CASカードを入れたら、カードが正しく認識されているかどうかを確認してください。

詳しくは▶▶「ICカード番号表示」

取扱説明書 160ページ

(NHKのメッセージ消去の際には、この番号を連絡してください。)

▼本体背面の端子カバーを
外したところ

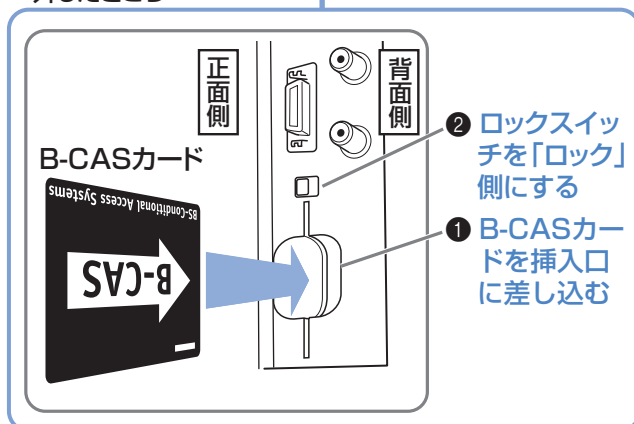

BS・110度CSデジタル放送の有料放送を見るには...

放送局との受信契約が必要になります。同封の申込用はがきを放送局に送付して申込手续をお願いします。

4 BS・110度CS共用アンテナを設定する



BSアンテナの受信設定をしよう

● BS アンテナに電源を供給するための設定

- 1 **BS** を押し、BSデジタル放送を選ぶ
 - 画面に「放送が受信できません」と表示されても、設定を行うことができます。
- 2 **メニュー** を押し、メニュー画面から **左右** で「デジタル設定」、**上下** で「デジタルメニューへ」を選び、**決定** を押す
- 3 **左右** で「システム設定」、**上下** で「アンテナ設定」を選び、**決定** を押す
- 4 **上下** で「電源・受信強度表示」を選び、**決定** を押す
- 5 「入」「切」のいずれかを選ぶ

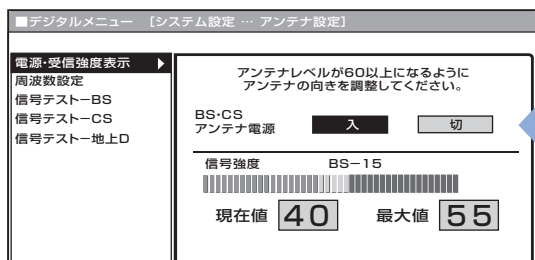

B-CASカードを正しく差し込んで、アンテナの向きを正しく調整するのがポイントね。

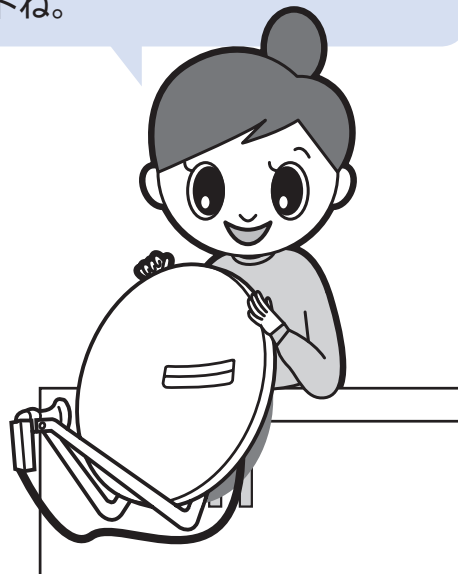

個人でアンテナを設置しているとき
「入」…………… 常にアンテナに電源を供給します。リモコン操作で電源を「切」にした状態でも、アンテナに電源は供給されます。

共聴システムを利用しているとき
「切」…………… 電源を供給しないときの設定です。(工場出荷時の設定)

● 受信強度の調整 (アンテナの向きを衛星に合わせて信号を受信できるように調整します)

(アンテナの調整が済んでいる場合は、この手順は必要ありません。)

- 6 **アンテナレベル(信号強度)が最大になるようにアンテナの向きを調整する**

• アンテナレベル(信号強度)が60以上になるように、アンテナの向きを調整してください。

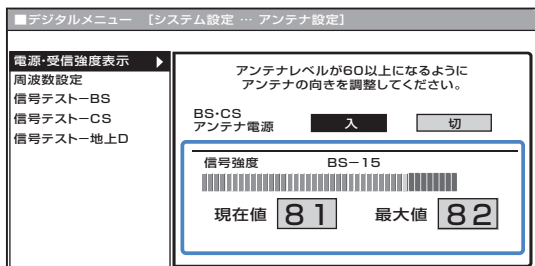

- 7 **決定** を押す

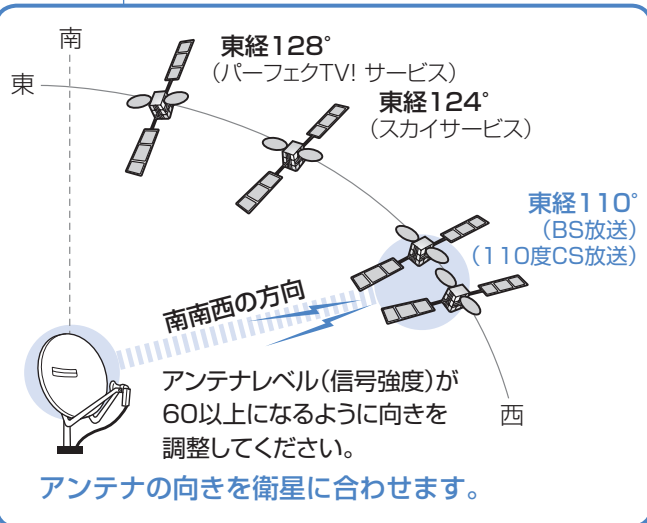

第7章

テレビを見よう

本体の電源スイッチ

1 テレビの電源を入れます。

- 通常はリモコンの電源ボタンで入/切できます。

3 チャンネルを選びます。

- チャンネルボタン (数字ボタン)
- 選局ボタン

4 音量を調整します。

5 テレビの電源を切ります。

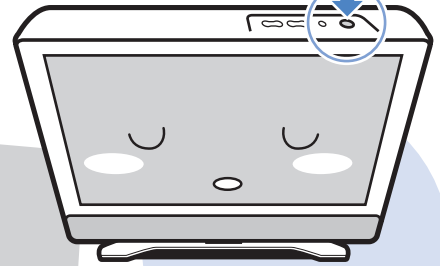
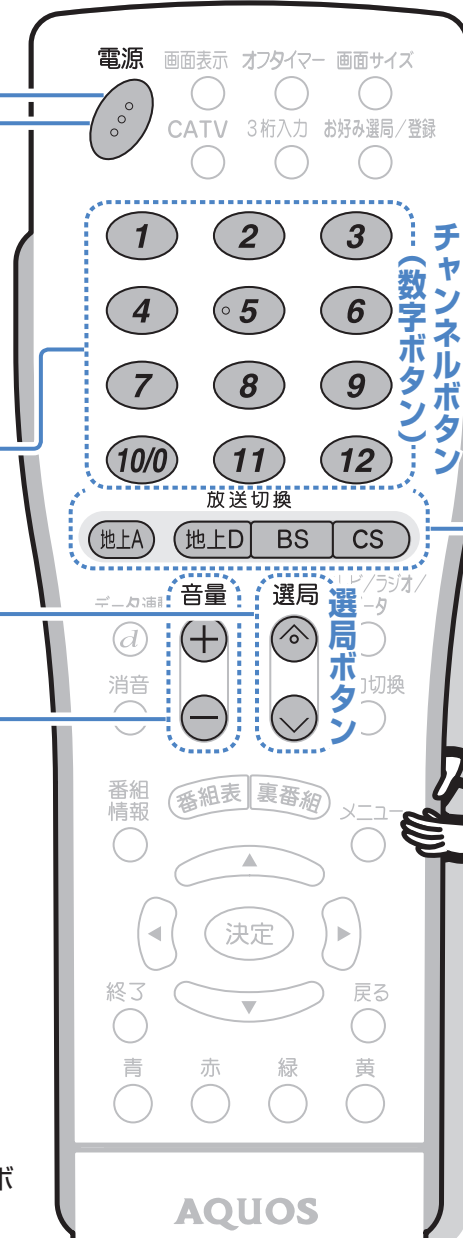

- 初めてお使いになるときは、本体天面の電源スイッチを押して、電源を入れてください。

2 放送の種類を選びます。

本体天面の電源スイッチが「入」になっていないと、リモコンの電源ボタンは動きません。

1 電源を入れる

- 電源ランプが赤または橙色に光っている状態でリモコンの電源ボタンを押すと、本機の電源が入ります。
- 電源が入ると電源ランプが緑になります。

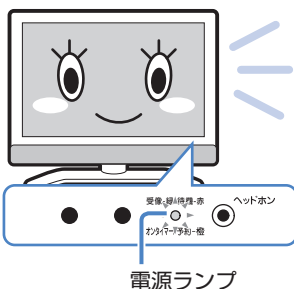

2 放送の種類を選ぶ

- 地上 A (アナログ)、地上 D (デジタル)、BS (衛星放送)、CS (衛星放送) から選択します。
- 通常の放送は「地上A」でご覧になれます。地上デジタル放送が受信できる環境では「地上D」をお選びください。

えーっと、地上デジタル放送は…



3 チャンネルを選ぶ

- チャンネルボタン (数字ボタン) では、見たいチャンネルをダイレクトに選局できます。
- 選局ボタンでは、 を押しごとに、順にチャンネルが切り換わります。



デジタル放送を 見るときの ボタンの 使いかた

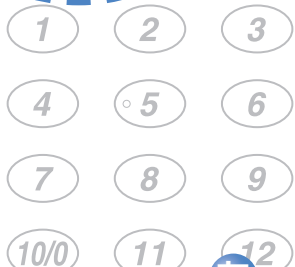

操作ポイント あ

デジタル放送の種類を選択する

- 地上D …地上デジタル放送
- BS …… BS デジタル放送
- CS …… 110度CS デジタル放送

操作ポイント い

テレビ/ラジオ/データを
切り換える

ボタンを押すたびに切り換わります。

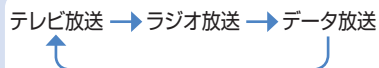

※ラジオ放送は、BSデジタルでのみ放送されています。(2006年3月現在)

操作ポイント う

データ連動ボタン

放送局から送られてくる「おすすめ番組」などの情報を見ることができます。放送画面は小さくなります。(データ連動番組受信時のみ)

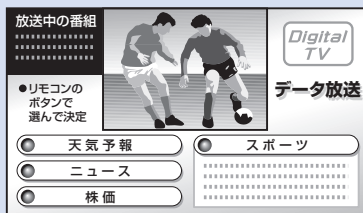

操作ポイント え

電子番組表(EPG)を見る

デジタル放送の番組表を一覧で見ることができます。また、番組表から見たい番組を選ぶことができます。(▶▶22~25ページ)

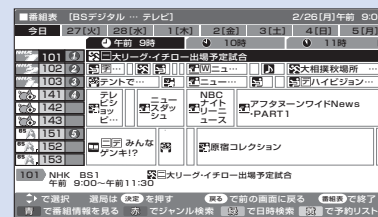

操作ポイント お

カラーボタンについて

デジタル放送でカラーボタンの使用方法が表示されているときは、カラーボタンを使って、いろいろと便利な機能を利用できます。表示画面によって、ボタンの機能は変わります。(画面にカラーボタンの説明がない場合は、機能しません。)

カラーボタンの使用例(基本的な使いかた)

- 青 で番組情報を見る
- 赤 でジャンル検索
- 緑 で日時検索
- 黄 で予約リスト

使ってみよう

テレビを見よう

4 音量を調整する

- **+**を押すと音量が上がり、**-**を押すと音量が下がります。
- 画面下部に音量のレベルが表示されます。

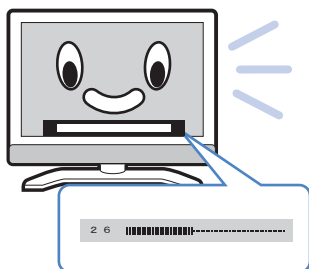

5 電源を切る(テレビを消す)

- テレビが映っている状態でリモコンの電源ボタンを押すと、テレビの電源が切れます。
- リモコンでテレビの電源を切ると、電源ランプが赤または橙色になります。

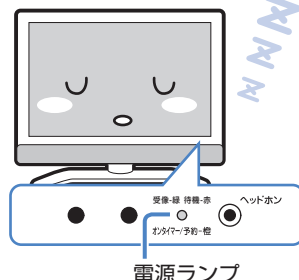

本体天面部でも、3~4の操作ができます。

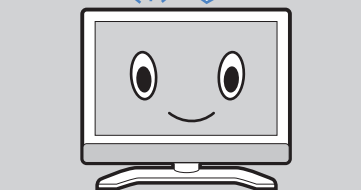

長時間、テレビを見ないときは、節電のために本体天面の電源スイッチで電源を切ってください。

第8章

電子番組表(EPG)を使ってみよう

電子番組表(EPG)ってなに？

- 地上デジタル放送やBS・110度CSデジタル放送では、番組情報がデジタル信号で送られてきて、画面上で雑誌や新聞のテレビ欄のような番組表が見られます。これが電子番組表(EPG)です。
- 電子番組表(EPG)はお好きなときに画面に表示させることができるので、番組を探したり、番組の情報を見たりするときにはたいへん便利です。

とっても便利



電子番組表(EPG)の画面例

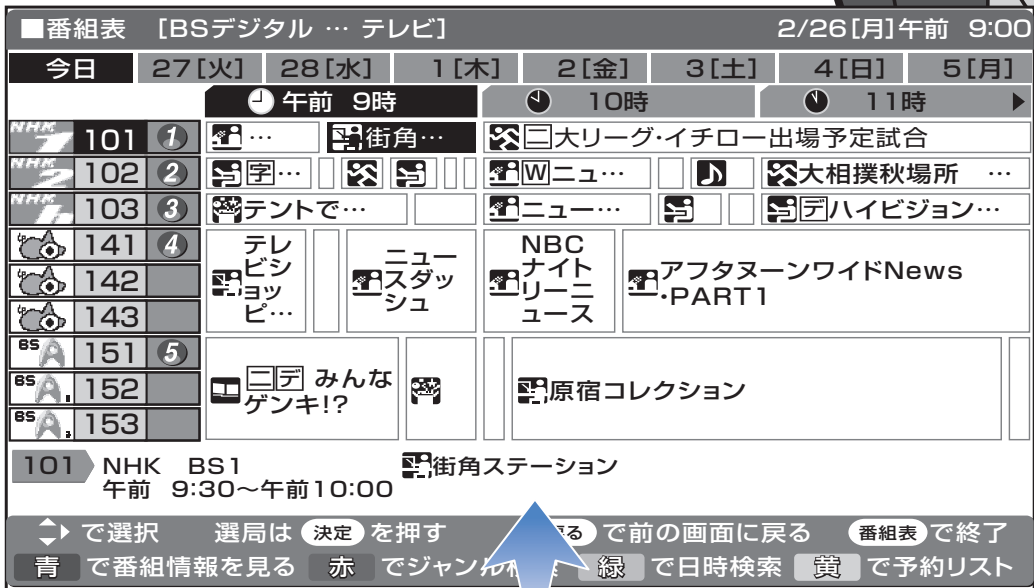

電子番組表(EPG)を見るには？

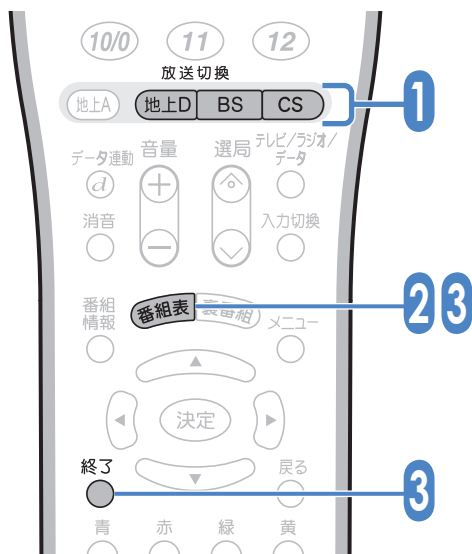

- 1 地上デジタル放送またはBS・110度CSデジタル放送を選局する
- 2 **番組表**を押す
・ 見ている放送の電子番組表(EPG)が表示されます。
- 3 電子番組表(EPG)を消すときは…
番組表または**終了**を押す

電子番組表(EPG)の見かたは？

電子番組表 (EPG) はデジタル放送受信中にのみ表示できます。

例: 下はNHK BS1チャンネルの番組「街角ステーション」を選んでいるところです。

選択しているところは、他と色が変わります。



チャンネルの
ロゴマーク

チャンネル
番号

リモコンの
チャンネルボタンの番号

電子番組表 (EPG) の画面例

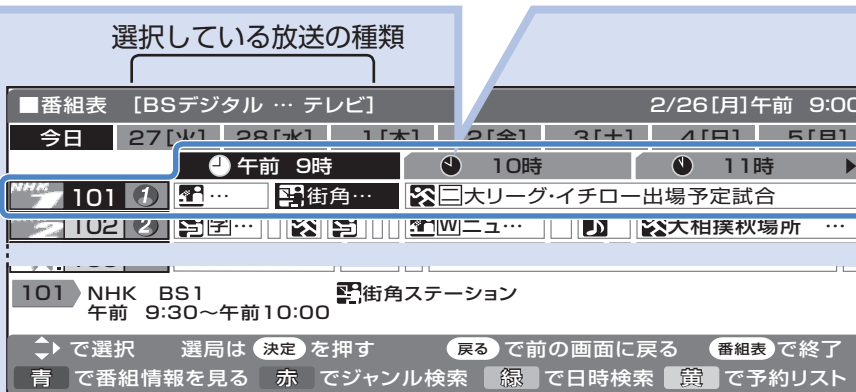

番組表が表示される
日にち(曜日)

時間帯

番組タイトル

選択している
番組の情報

各ボタンで
できる操作

番組は、「チャンネル」と「時間帯」で選びます。

リモコンの

↑ ↓ でチャンネルを
選ぶことができます。

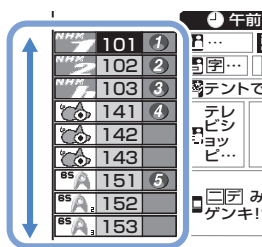

リモコンの ← → で時間帯を選ぶことができます。



※画面の端で表示が切れているところも

↑ ↓ ← → を押していくと、表示されます。

電子番組表(EPG)から番組を選ぼう

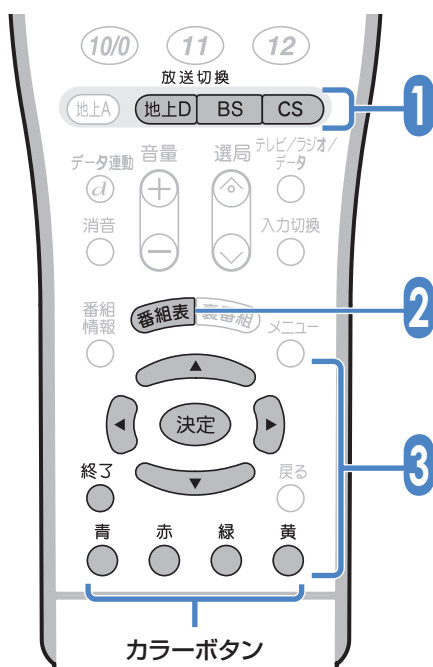

1 地上デジタル放送またはBS・110度CSデジタル放送を選局する

2 **番組表** を押す
 ・ 見ている放送の電子番組表(EPG)が表示されます。

3 ① ↑ ↓ ← → で番組を選ぶ
 ・ 番組を選んだ後、青ボタン(カラーボタン)を押すと、その番組の情報が表示されます。

② **決定** を押す
 ・ 放送中の番組を選んだとき … 選んだ番組が選局されます。
 ・ 未来の番組を選んだとき … 予約選択画面になります。
 詳しくは ▶▶▶ 29ページ

電子番組表(EPG)画面を消すときは、**番組表** または **終了** を押します。

電子番組表(EPG)の便利な使いかたは？



別の放送の番組表を見る

電子番組表(EPG)を表示中に

放送切替ボタン **地上D** **BS** **CS** を押す

- 押したボタンの番組表に切り換わります。

テレビ、ラジオ、データ放送の番組表を切り換える

電子番組表(EPG)を表示中に **テレビ/ラジオ/データ** を押す

- 押すたびに次のように、番組表が切り換わります。

テレビ放送 → ラジオ放送 → データ放送

裏番組を調べる

裏番組 を押す

- 見ている番組の裏番組が一覧表示されます。

裏番組の一覧表示を消すときは、**裏番組** を押します。

見ている番組の情報を見る

番組を見ているときに **番組情報** を押す

- 見ている番組の情報が表示されます。

(番組情報の画面例)

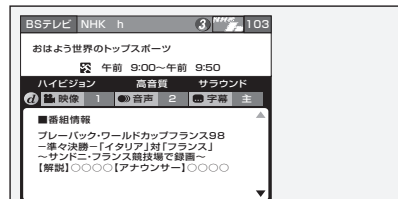

電子番組表(EPG)で番組の情報を見る

① 電子番組表(EPG)を表示する

② で番組を選択する

③ **青** を押す

- 選んだ番組の情報が表示されます。

電子番組表(EPG)画面を消すときは、

番組表 または **終了** を押します。

お買い上げ後、はじめてCSチャンネルを選局するときは

- ① 放送切替ボタンの **CS** を押します。そのまま5秒ほどお待ちください。
- ② リモコンのチャンネルボタン **1** を押します。そのまま5秒ほどお待ちください。
- ③ **番組表** を押して、選局したい放送局のチャンネル番組が表示されることを確認します。
- ④ 選局したい放送局のチャンネル番号が表示されない場合は、チャンネルボタン **1** または **2** を押し、目的のチャンネル番号が表示されるまで、再度5秒ほどお待ちください。

電子番組表(EPG)から番組を探そう



ジャンルから番組を探す

「ジャンル」とは、番組をニュース／報道、映画、音楽、バラエティなど、内容で分類したものです。

電子番組表(EPG)では、番組表をジャンル別に表示することができます。

① 電子番組表(EPG)を表示中に **赤** を押す
 ・ジャンル別番組表に切り換わります。

② **左** **右** でジャンルを、**上** **下** で見たい番組を選び、**決定** を押す

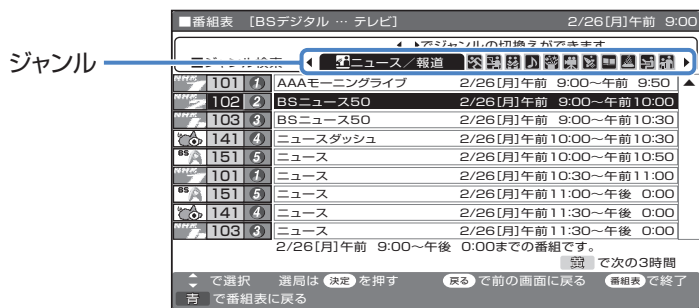

・次ページを見たいとき…… **黄** を押す

・前ページを見たいとき…… **緑** を押す

日時を指定して番組を探す

① 電子番組表(EPG)を表示中に **緑** を押す
 ・電子番組表(EPG)に日時検索のための表示が出ます。

② **左** **右** で日にちを選ぶ

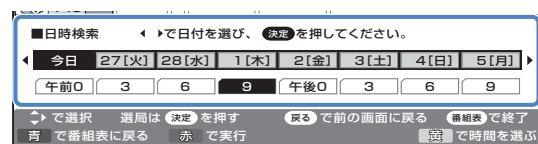

③ **黄** を押す

④ **左** **右** で時間を選び、**決定** を押す

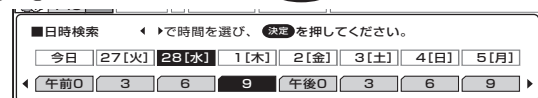

・指定した日時の電子番組表が表示されます。

⑤ **上** **下** **左** **右** で見たい番組を選び、**決定** を押す

放送中の番組を選んだとき
 選んだ番組が選局されます。

未来の番組を選んだとき
 予約選択画面になります。

第9章

デジタル放送を録画しよう

お手持ちのビデオデッキやDVDレコーダーにデジタルチューナーが付いていない場合、デジタル放送の録画のしかたをご紹介します。
この録画のしかたでは、ハイビジョン映像を標準画質で出力します。



録画のための基本的な つなぎかたと準備について

つなぐ

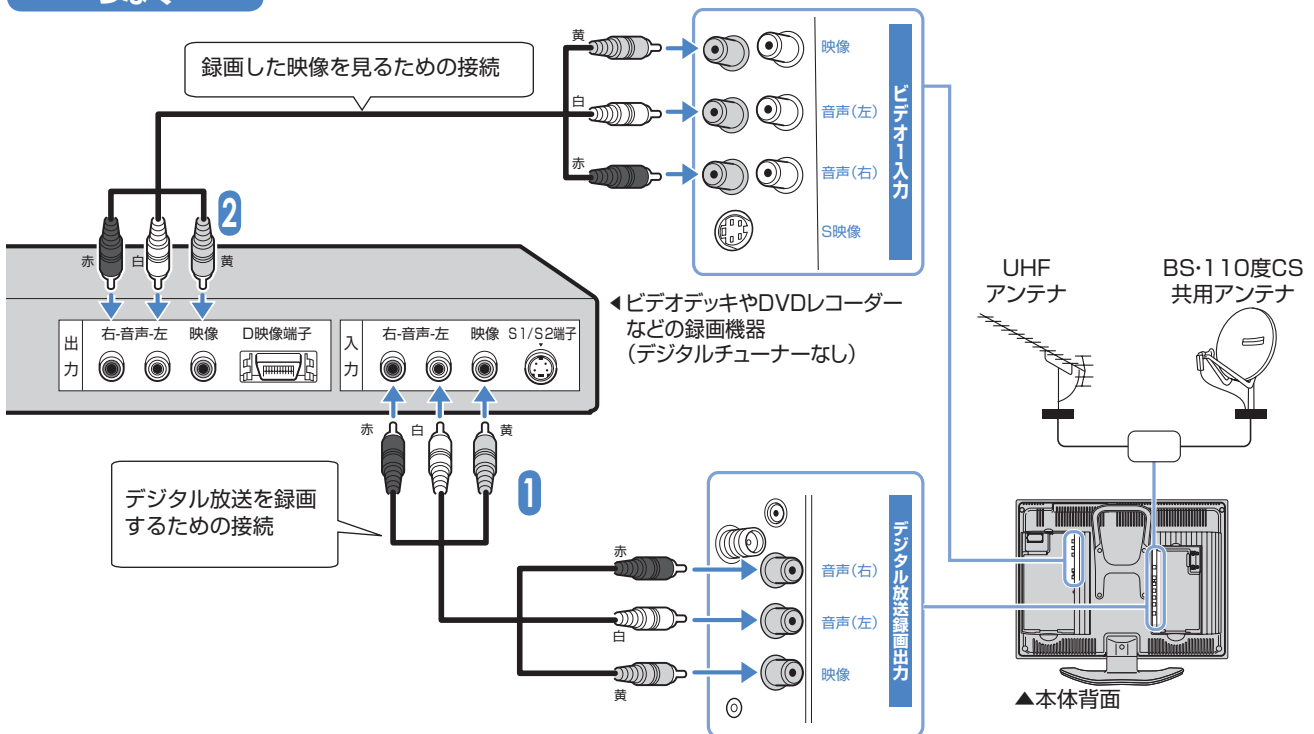

録画の準備操作

テレビの操作

- 1 本機のデジタル放送録画出力端子と録画機器の映像・音声入力端子をつなぐ
- 2 本機のビデオ1入力またはビデオ2入力と録画機器の映像・音声出力端子をつなぐ
- 3 本機と録画機器の電源を入れる

録画について

予約していない番組を
すぐに録画したい

電子番組表(EPG)を
使って予約録画したい

予約できるのは何分前？
番組開始の2分前までに予約
設定を完了してください。

お使いの録画機器は？

ビデオデッキ



ビデオデッキ以外の
録画機器



ビデオデッキのメーカーは？

シャープ	アイワ	NEC	サンヨー
ソニー	東芝	ビクター	日立
フナイ	松下	三菱	パイオニア

上記の
日本メーカーのもの

上記以外の
メーカーのもの

外部自動録画機能は？

外部自動録画
(シンクロ予約)
機能付きのもの

外部自動録画
(シンクロ予約)
機能が無いもの
(対応不明なもの)

予約録画の方法 **A**

予約録画の方法 **C**

予約録画の方法 **B**

予約録画の方法 **C**

予約録画の操作の前に、「ビデオ連動録画設定」が必要です。▶▶▶ 28ページ

付属のビデオコントローラー
を使う(ビデオ連動録画)

▶▶▶ 29ページ
および

▶▶▶ 取扱説明書

118ページ

録画機器がビデオコン
トローラー、外部自動録
画(シンクロ予約)機能
に対応していない場合

▶▶▶ 31ページ

録画機器の外部自動
録画(シンクロ予約)
機能を使う

▶▶▶ 30ページ

録画機器がビデオコン
トローラー、外部自動録
画(シンクロ予約)機能
に対応していない場合

▶▶▶ 31ページ

- 録画機器の操作方法については、録画機器の取扱説明書をご覧ください。
 - 予約録画する前に、必ず、試し録りをして、正しく録画されることを確認してください。
- このとき、予約録画の方法 **A**、予約録画の方法 **B** でうまくいかないときには、
予約録画の方法 **C** を行ってください。



使ってみよう

デジタル放送を録画しよう

予約していない番組をすぐに録画したい

ビデオの操作

1 録画の準備をする

- 録画のための接続をし、ビデオ機器を外部入力に設定します。

テレビの操作

2 録画したいデジタル放送のチャンネルを選局する

3 デジタル放送のチャンネルを固定する

- リモコンで「メニュー」から「デジタル設定」-「デジタル固定」を選び、「デジタル固定」を「する」に設定します。

「デジタル固定」を「する」にしておくこと...

- リモコンで電源を切っても、録画出力から映像と音声が出力されますので、録画を続けることができます。

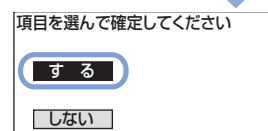
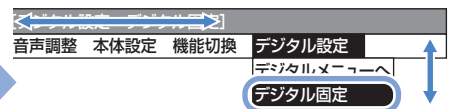

ビデオの操作

4 録画機器の録画ボタンを押す

- 録画が始まります。

デジタル放送を予約録画したいとき

予約録画の操作の前に、「ビデオ連動録画設定」をしてください

- ビデオ連動録画で予約録画するときは、付属のビデオコントローラーを使います。
- 付属のビデオコントローラーでビデオデッキをコントロールする信号(録画開始・終了)を、「ビデオ連動録画設定」で設定します。
- ビデオ連動録画設定が必要なのは初回のみで、次に予約するときは、必要ありません。

ビデオデッキの準備

- ① 本機につなぐ
- ② ビデオコントローラーを取り付ける
(▶▶▶ 取扱説明書 118ページ)
- ③ 外部入力に切り換える
- ④ 録画用ビデオテープを入れる
- ⑤ 電源を「切」にする

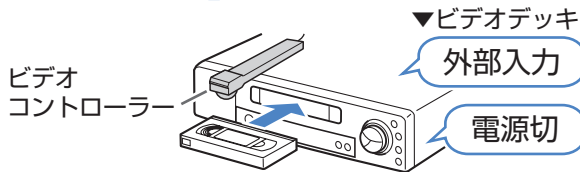

本機の設定

※ 「デジタル固定」を「する」に設定しておくこと、ビデオ連動録画の設定ができません。
設定前に「デジタル固定」を「しない」にしてください。

- ① **メニュー** を押し、メニュー画面から **決定** で「デジタル設定」、**決定** で「デジタルメニューへ」を選び、**決定** を押す
- ② **決定** で「外部機器設定」、**決定** で「ビデオ連動録画設定」を選び、**決定** を押す

- ① ビデオコントローラーの接続を確認する
- ② 「次へ」で **決定** を押す



- ④ お使いのビデオデッキのメーカーを **決定** を押す

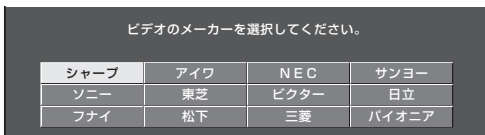

- 該当するビデオメーカーがない場合は「シャープ」を選択します。
- **予約録画の方法 B** (▶▶▶ 30ページ) または **予約録画の方法 C** (▶▶▶ 31ページ) へ進みます。

- ⑤ 「テスト実行」で **決定** を押し、テストを開始する



テストの結果

- ビデオデッキの電源が「入」になったとき
→ **正常**: 手順8に進みます。
- ビデオデッキの電源が入らないとき
→ ビデオデッキの接続、ビデオコントローラーの取付け、ビデオデッキのメーカーを確認し、手順6に進みます。

- ⑥ ① **決定** でカーソルを機種番号の欄に移動する

- ② **決定** で機種番号を選び、**決定** を押す
- 取扱説明書 118ページ左下にある「機種番号について」の表を参考に機種番号を選んでください。機種番号が複数あるメーカーの場合は、お使いのビデオデッキの電源が入るまで、手順6・7を繰り返してください。

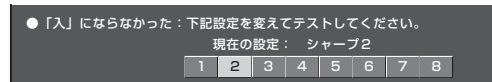

- ⑦ **決定** を押し、テストを実行する

- テストの結果、該当する機種番号がない場合は「1」を選択します。
- **予約録画の方法 B** (▶▶▶ 30ページ) または **予約録画の方法 C** (▶▶▶ 31ページ) へ進みます。

- ⑧ ① ビデオデッキの電源が「入」になったことを確認する

- ② 「設定する」で **決定** を押す
- これでビデオ連動録画の設定は完了です。

- ⑨ **メニュー** または **終了** を押し、通常画面に戻す

デジタル放送を予約録画したいとき

予約録画の方法

A

付属のビデオコントローラーを使う

付属のビデオコントローラーを使うと、本機の電子番組表で予約したデジタル放送の番組をビデオデッキに録画することができます。この場合、ビデオデッキ側の予約設定は必要ありませんが、録画可能なテープなどの基本的な準備をしてください。

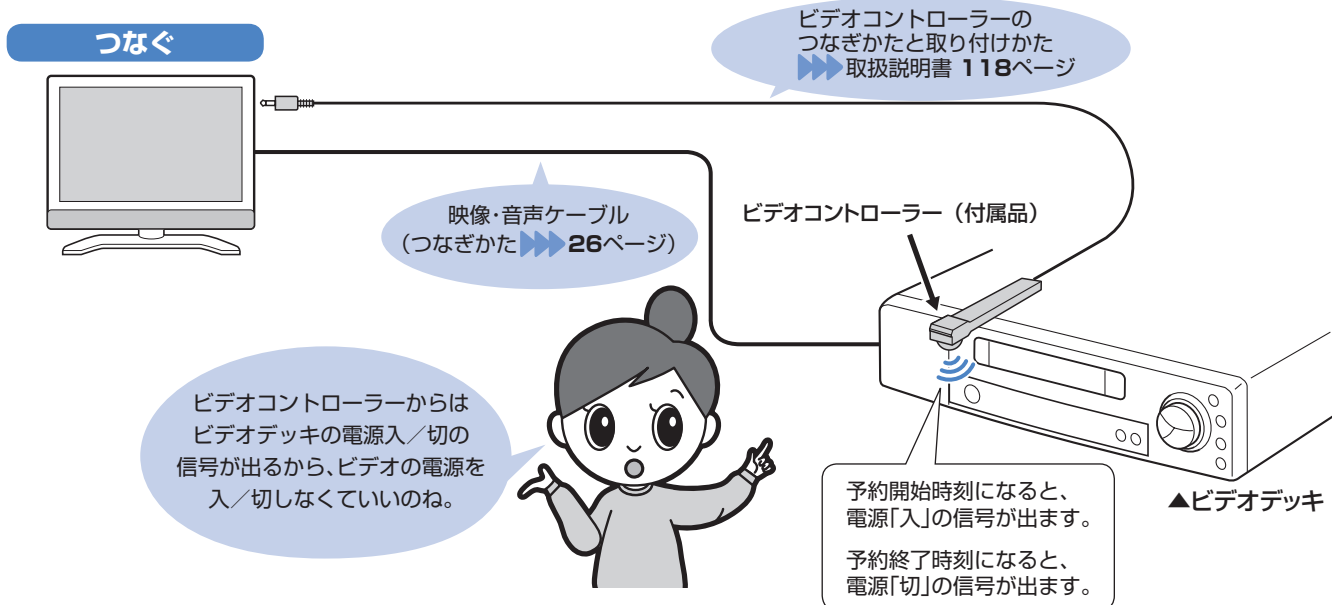

録画予約

1 ビデオ連動録画の設定をする(▶▶▶28ページ)

- 28ページ手順4のビデオ連動録画の設定で、「ビデオメーカー」のどれか1つを選びます。
- ビデオコントローラーに対応していないときは▶▶▶予約録画の方法Cをご覧ください。(▶▶▶31ページ)
- いったん、ビデオデッキのリモコンでビデオデッキの電源を「切」にして電源待機状態にしてください。

電子番組表で予約する

- #### 2
- ① **番組表** を押し、電子番組表(EPG)を表示する
 - ② 予約したい番組を で選び、**決定** を押す
 - 予約選択画面になります。
 - ③ で「録画予約」を選び、**決定** を押す

予約選択画面

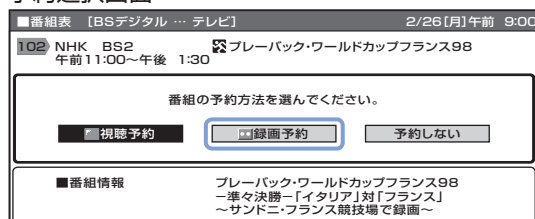

- #### 3
- ③ で「予約する」を選び、**決定** を押す
 - 詳細設定について詳しくは▶▶▶取扱説明書105ページをご覧ください。

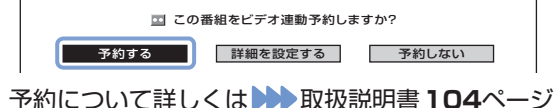

ビデオ機器で録画

予約開始時刻になると、ビデオコントローラーからビデオデッキに、電源「入」と録画開始の信号が出ます。また、本機の録画出力端子から映像と音声が出力されます。これに連動してビデオデッキ側で録画が始まります。

録画終了

予約終了時間になると、ビデオコントローラーからビデオデッキに、電源「切」の信号が出ます。これに連動してビデオデッキの電源が切れます。

使ってみよう

デジタル放送を録画しよう

- 録画機器の操作方法については、録画機器の取扱説明書をご覧ください。
- 予約録画をする前に、必ず試し録りをしてください。

予約録画の方法

B

録画機器の外部自動録画(シンクロ予約)機能を使う

お手持ちの録画機器に外部自動録画機能(シンクロ予約機能)が付いている場合

シンクロ予約とは、録画機器側で録画出力信号を受信すると、これに連動して電源が入り、録画を開始する機能です。

本機の状態と録画出力の動作について

本機の状態	録画出力
電源「入」	常に出力されます。
電源「切」	出力されません。
予約完了後、リモコンで電源「切」にしたとき	予約した時刻の約2分前から出力されます。

「外部自動録画(シンクロ予約)」機能に対応している録画機器は、外部入力信号が来ている間だけ録画機器が動作して自動的に録画できるのよ。



外部自動録画(シンクロ予約)機能を使って録画するときは、予約完了後、リモコンで電源「切」にしてください。

つなぐ

※ビデオコントローラーをつなぐ必要はありません。

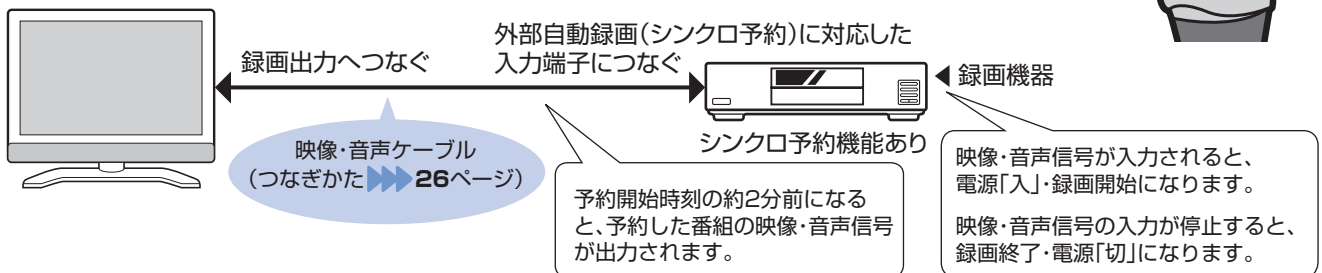

録画予約

1 録画の準備をする 録画機器の操作について詳しくは、録画機器の取扱説明書をご覧ください。

- 28ページ手順4のビデオ連動録画の設定で、「シャープ」を選ぶ
- 「テスト実行」で **決定** を押す
- 「設定する」で **決定** を押す ※ビデオデッキの電源入/切に関係なく「設定する」で **決定** を押してください。
- ビデオコントローラーをはずす

電子番組表で予約する

※「デジタル固定」を「する」に設定しておくくと、ビデオ連動録画の設定ができません。設定前にデジタル固定を解除してください。

- 番組表 を押し、電子番組表(EPG)を表示する
- 予約したい番組を で選び、**決定** を押す
 - 予約選択画面になります。
- で「録画予約」を選び、**決定** を押す

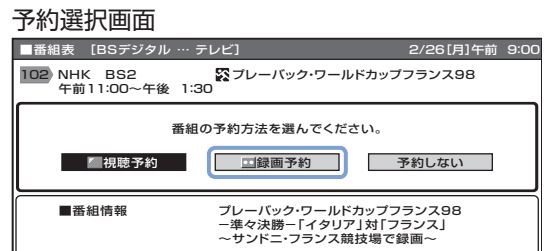

- で「予約する」を選び、**決定** を押す
 - 詳細設定について詳しくは ▶▶▶ 取扱説明書 105ページをご覧ください。

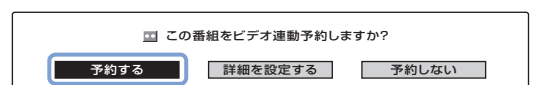

予約について詳しくは ▶▶▶ 取扱説明書 104ページ

予約録画の準備

- 本機を、リモコンで電源「切」(待機状態)にする。
- 録画機器の外部自動録画(シンクロ予約)を設定し、録画の準備をすませて、録画機器のリモコンで電源を「切」にする。(詳しくは録画機器の取扱説明書をご覧ください。)

- 録画機器の操作方法については、録画機器の取扱説明書をご覧ください。
- 予約録画をする前に、必ず試し録りをしてください。

録画機器で録画

予約開始時刻の約2分前から、本機の録画出力端子から映像と音声が出力されます。これに連動して録画機器側で録画が始まります。

録画終了

予約終了時刻になると、本機の録画出力が停止します。これに連動して録画機器の電源が切れます。

録画機器の外部自動録画（シンクロ予約）を設定しているときに、テレビの電源を入れると、録画出力端子から信号が出力されるため、録画機器で録画が始まります。

不要な録画を避けるためには、録画予約が終わったら、録画機器の外部自動録画（シンクロ予約）をしない状態にしてください。

予約録画の方法



録画機器がビデオコントローラー、外部自動録画(シンクロ予約)機能に対応していない場合

録画機器側で日時やチャンネルを予約設定しておけば録画が可能になります。

録画の準備操作(▶▶▶ 26ページ)を行った後、次の操作で予約録画をします。

1 本機側の設定をする

① 28ページ手順4のビデオ連動録画の設定で、「シャープ」を選ぶ

② 「テスト実行」で **決定** を押す

③ 「設定する」で **決定** を押す

※ビデオデッキの電源入/切に関係なく「設定する」で **決定** を押してください。

④ ビデオコントローラーをはずす

電子番組表で予約する

※「デジタル固定」を「する」に設定しておく、と、ビデオ連動録画の設定ができません。設定前にデジタル固定を解除してください。

2 ① **番組表** を押し、電子番組表(EPG)を表示する

② 予約したい番組を で選び、**決定** を押す

・予約選択画面になります。

③ で「録画予約」を選び、**決定** を押す

予約選択画面

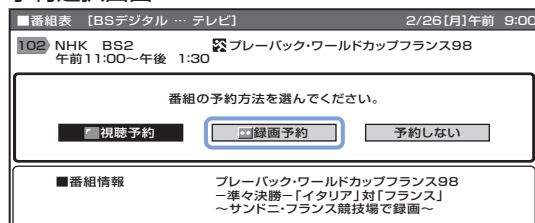

3 で「予約する」を選び、**決定** を押す

・詳細設定について詳しくは
▶▶▶ 取扱説明書 105ページをご覧ください。

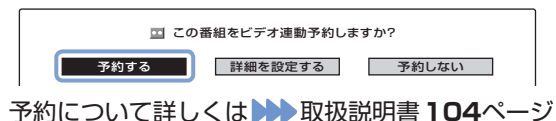

4 録画機器側の設定をする

- 録画のための接続をします。
- 録画機器のタイマー予約などの予約録画機能で、本機で設定した予約と同じ日付・時刻に設定し、予約するチャンネルは外部入力に設定します。

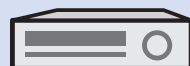

録画機器の具体的な操作については、録画機器の取扱説明書をご覧ください。



録画機器で録画

予約開始時刻になると、本機の電子番組表で予約した番組の映像・音声が録画出力から出力されます。同時に、録画機器側の予約録画が始まります。

用語集

■ デジタル放送の著作権保護

デジタル放送の番組は、著作権保護のためにデジタル録画の回数に制限があります。番組には、つぎの3つの著作権保護の種類があり、放送と一緒にいずれかの著作権保護情報が送られています。

録画可能

1回だけ録画可能

録画禁止

「1回だけ録画可能」の番組は、デジタル録画した後、デジタルでコピー(例えばハードディスクからDVDへ)することはできません。ただし、録画した番組をハードディスクからDVDへ「移動」することはできます。移動すると、ハードディスクからは録画した番組が消えます。



「録画禁止」、「1回だけ録画可能」の番組は、電子番組表(EPG)では次のアイコン(絵記号)が付いています。

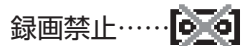

■ D端子

D端子は高画質な映像に対応した端子で、D1からD5までの5種類があります。数が大きい方が、より高画質な映像に対応しています。本機はD4に対応しています。(D1～D4までの入力に対応しています。)

D端子が対応している画質

	D1 (D1入力に対応)	標準画質(従来のアナログ放送や古いビデオテープなどの画質)
	D2 (D1～D2入力に対応)	プログレッシブ対応のDVDなどの画質
	D3 (D1～D3入力に対応)	ハイビジョン放送に対応した画質
	D4 (D1～D4入力に対応)	
	D5 (D1～D5入力に対応)	本機は対応しておりません。

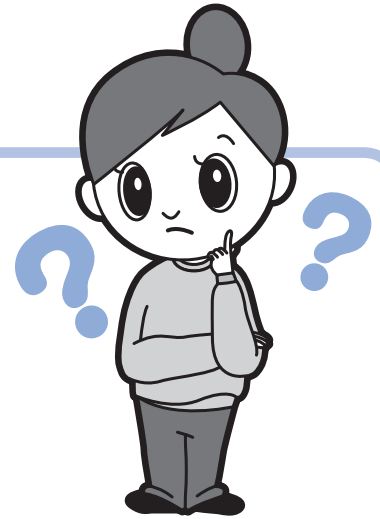

■ 臨時編成サービス

デジタル放送では、ハイビジョン1チャンネル分の電波で、標準画質(アナログ放送の画質)を3チャンネル放送することができます。このしくみを利用して、予定された番組を中断することなしに、臨時番組を放送することが可能になりました。

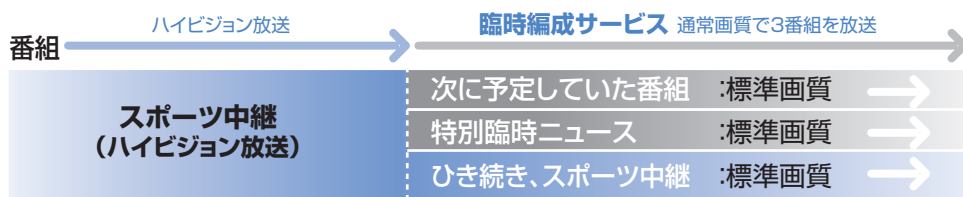

例えば、スポーツ中継が予定より長びいた場合、次の番組を時間どおり放送しながら、同時にスポーツ中継を継続したり、大きな事件が起きた場合、放送している番組を中断しないで、臨時番組を放送したりできます。

■ B-CAS(ビーキャス)カード

B-CASカードは、デジタル放送を見るために必要なICカードです。デジタル放送の著作権保護は、このカードを利用するため、カードを入れないとデジタル放送を見ることができません。B-CASカードには、それぞれ固有の番号が付いており、デジタル放送の双方向サービスや有料放送を視聴するとき利用されます。B-CASカードは、カードの裏面に記載されているとおり、所有権は(株)ビーエス・コンディショナルアクセスシステムズ((株)B-CAS)にあります。(お客様には、無料でカードを貸与しているかたちになります。)本機を廃棄または譲渡するときは、B-CASカードの契約解除や登録変更が必要になります。この場合、カードに記載されている連絡先にご相談ください。



テレビが映らないときは…

本機をお使いになっいて、困ったことがあったときには、次の手順でお調べください。

• 34～43ページにお困りの内容がないか調べる



• 取扱説明書 166～170ページにお困りの内容がないか調べる



• お買い上げの販売店か
シャープお客様ご相談窓口(▶▶取扱説明書177ページ)に相談する

テレビが映らないときは、まずこちらをご確認ください。

● 付属のアンテナケーブルを使用していますか？

● 本機のアンテナ出力(VHF・UHF)端子と
アンテナ入力(地上デジタル)端子が接続されていますか？

● 地上アナログ放送のチャンネル設定は行いましたか？

● 地上デジタル放送の地域設定は行いましたか？

● デジタル放送のアンテナレベル(信号強度)をご確認ください。

チェック!

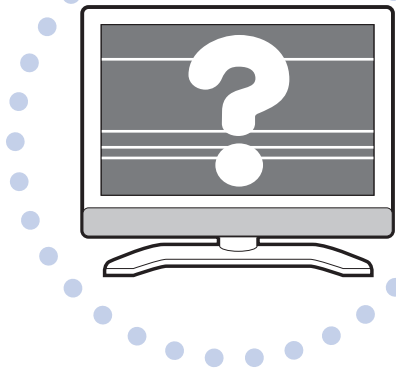

• 古いアンテナケーブルを使用した場合、映りが劣る場合があります。

▶▶▶ 6～9ページ

• 地上アナログ放送と地上デジタル放送を両方ご覧になるときは、この接続が必要です。

▶▶▶ 7・9・14ページ

• 地上アナログ放送をご覧になる場合は、最初にチャンネル設定が必要です。

▶▶▶ 13ページ

• 地上デジタル放送をご覧になる場合は、最初に地域設定が必要です。

▶▶▶ 15ページ

• 受信している電波のアンテナレベル(信号強度)が十分かを確認します。

▶▶▶ 19ページ

こんなときは…

修理を依頼する前に、症状と原因を確認してください。

電源

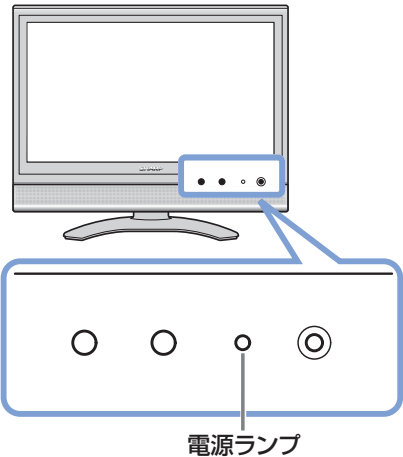
症 状	考えられる原因	
<p>❓ 電源スイッチを押しても、電源が入らない</p> <p>❓ 電源を入れても、画面に映像が映らない</p> <p>❓ 視聴中、突然電源が切れた</p>  <p>電源ランプ</p>	電源ランプが消灯のとき	<ul style="list-style-type: none"> ● 電源プラグがコンセントから抜けていませんか？
		<ul style="list-style-type: none"> ● 電源が「切」の状態になっていませんか？
	電源ランプが赤点滅のとき	<ul style="list-style-type: none"> ● 本機の保護回路が動作したことが考えられます。
	電源ランプが赤または橙色点灯のとき	<ul style="list-style-type: none"> ● 「無操作電源オフ」が「する」に設定されていませんか？

音声

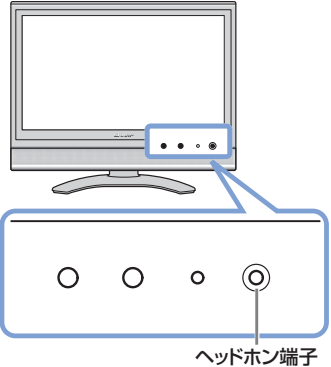
症 状	考えられる原因	
<p>❓ 電源を入れても音声が聞こえない</p>  <p>ヘッドホン端子</p>	<ul style="list-style-type: none"> ● 音量が最小になっていませんか？ ● 消音になっていませんか？ 	
		<ul style="list-style-type: none"> ● ヘッドホン端子にヘッドホンを接続していませんか？

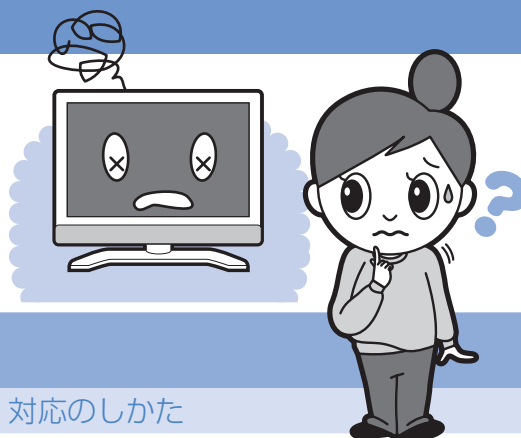

対応のしかた

- 電源プラグをコンセントに差し込んでください。

家庭用
電源コンセント
(AC100V)



- 本体天面操作部の電源スイッチを押し、電源を「入」にしてください。

▼本体天面

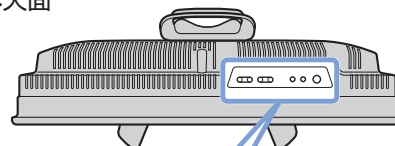

- 本体天面操作部の電源スイッチで電源を「切」にし、電源プラグをコンセントから抜いて30分間ほど放置した後、再度差し込み、動作を確認してください。

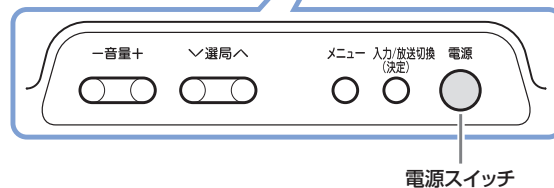

- それでも正常な動作に戻らない場合は、再度電源を切り電源プラグをコンセントから抜いて、お買い上げの販売店へご連絡ください。

ご連絡先がわからないときや販売店がお近くにないときは、シャープ修理相談センターへご連絡ください。(▶▶▶取扱説明書177ページ)

- メニューの「機能切換」から「省エネ設定」を選び、「無操作電源オフ」を「しない」に設定してください。(▶▶▶取扱説明書148ページ)

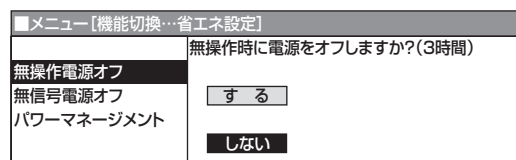

対応のしかた

- リモコンまたは本体の音量ボタンで音量を大きくしてください。

- ヘッドホン接続時は、スピーカーから音声が出ません。ヘッドホンを外してください。

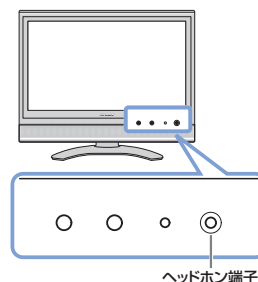

故障かな?と思ったら

こんなときは...

リモコン

症 状	考えられる原因
<p>① リモコンが動作しない</p>	<ul style="list-style-type: none"> ● リモコンの乾電池の極性⊕⊖が逆になっていませんか？
<p>② リモコンが動作しない、または、リモコンの操作がスムーズでない</p> <p>※ チャンネルの切り換わりが遅いことがあります、故障ではありません。</p>	<ul style="list-style-type: none"> ● リモコンの乾電池が消耗していませんか？ ● リモコンは本体の受光部に向けて使っていますか？ ● リモコンとディスプレイの受光部周辺との間に、障害物はありませんか？ ● 蛍光灯などが近くにある場合には、動作しにくいことがあります。

地上アナログ放送(従来の放送)

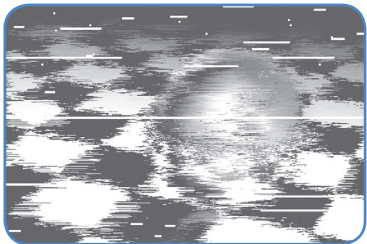
症 状	考えられる原因
<p>① 番組が映らない</p>	<ul style="list-style-type: none"> ● VHF/UHF用アンテナケーブルが外れたり、ショートしたりしていませんか？
<p>② 雪や雨のふるような画面が映る</p>	<ul style="list-style-type: none"> ● VHF/UHF用アンテナケーブルが接触不良になっていませんか？
<p>③ 特定のチャンネルの映りが悪い</p>	<ul style="list-style-type: none"> ● 古いケーブルが使われていませんか？
<p>④ 映像の映りが悪い</p> 	<ul style="list-style-type: none"> ● 古いVHF/UHF用アンテナ(地上アナログ)が使われていませんか？ ● VHF/UHF用アンテナ(地上アナログ)の向きがズレていませんか？

対応のしかた

- 乾電池の極性 \oplus \ominus を確認し、正しく入れなおしてください。

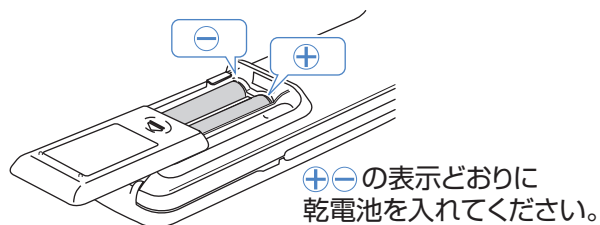

- 乾電池が消耗すると操作できる距離が次第に短くなりますので、早めに新しい乾電池に交換してください。

- リモコンは、画面右下の受光部に向けて操作してください。
- また、リモコンと受光部周辺との間の障害物等を取り除いてください。

リモコンで操作できる範囲

受光部から約5m、上下左右に約30度以内です。

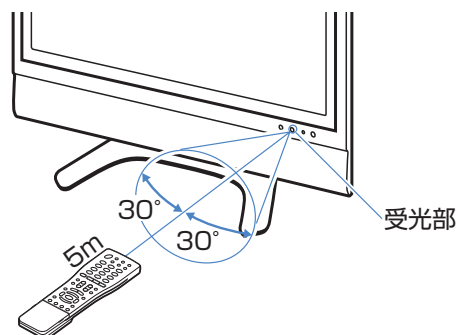

対応のしかた

- VHF/UHF用アンテナケーブルは必ず付属のケーブルを使用し、アンテナ入力(VHF/UHF)端子に確実に接続してください。

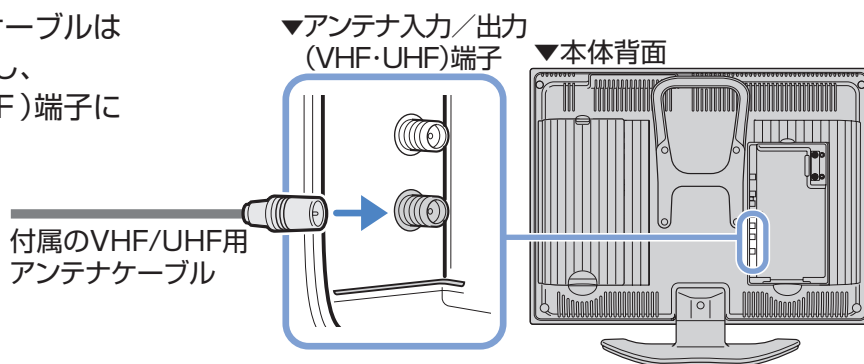

- VHF/UHF用アンテナを新しいものに交換してください。(お買い上げの販売店にご相談ください。)

- VHF/UHF用アンテナの向きを送信局へ向くように調整してください。(お買い上げの販売店にご相談ください。)

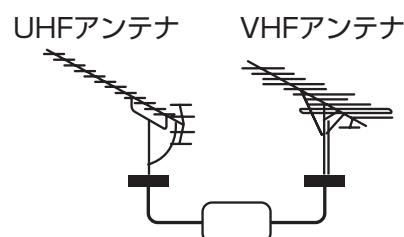

故障かな?と思ったら

こんなときは...

BS・110度CSデジタル放送

症 状	考えられる原因
<p>① デジタル放送(BS・110度CS)が映らない</p>	<ul style="list-style-type: none"> ● 単独でアンテナを設置されている場合、デジタルメニューの「システム設定」で「アンテナ設定」の「アンテナ電源」が「切」になっていませんか？ ● B-CAS(ビーキャス) カードは正しく挿入されていますか？ ● 有料チャンネルではありませんか？
<p>② 特定のチャンネルが映らない</p> <p>③ 映像の映りが悪い</p>  <p>④ 「受信状態が悪くなっています【E201】」または「放送が受信できません【E202】」と表示される</p> <div data-bbox="201 1491 568 1599" style="border: 1px solid gray; padding: 5px; margin-bottom: 5px;">  受信状態が悪くなっています【E201】 </div> <div data-bbox="201 1615 568 1722" style="border: 1px solid gray; padding: 5px;">  放送が受信できません【E202】 </div>	<ul style="list-style-type: none"> ● 天候(雪、雨等)の影響等で、受信障害が発生している可能性があります。 ● BS・110度CS 共用アンテナの向きがズレていませんか？ ● アンテナやケーブル、分配器、分波器等が110度CS帯域(2150MHz)まで対応していないものを使用している可能性があります。 ● PHSやコードレスホン、携帯電話の影響を受けている場合があります。(PHS障害) ● ブースターをつなぐと、アンテナ信号レベルが強すぎて、映像・音声が出なくなる場合があります。(強電力)
<p>⑤ 今まで視聴できていたのに突然、「放送が受信できません【E202】」と表示されて、リモコンや本体ボタンの操作ができなくなる</p> <div data-bbox="201 2011 568 2119" style="border: 1px solid gray; padding: 5px;">  放送が受信できません【E202】 </div>	<ul style="list-style-type: none"> ● 本機がフリーズ(動作が停止し、操作ができなくなる)している可能性があります。

対応のしかた

- デジタルメニューの「システム設定」-「アンテナ設定」-「電源・受信強度表示」を選択し、「BS・CSアンテナ電源」を「入」に設定してください。(▶▶▶ 19ページ)

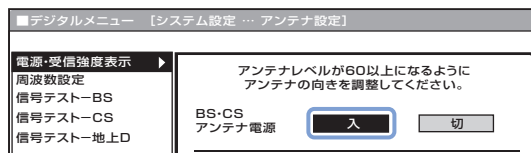

- B-CAS カードの方向に注意して正しく挿入してください。
- ICカード番号が表示されますか？ (▶▶▶ 取扱説明書66ページ)

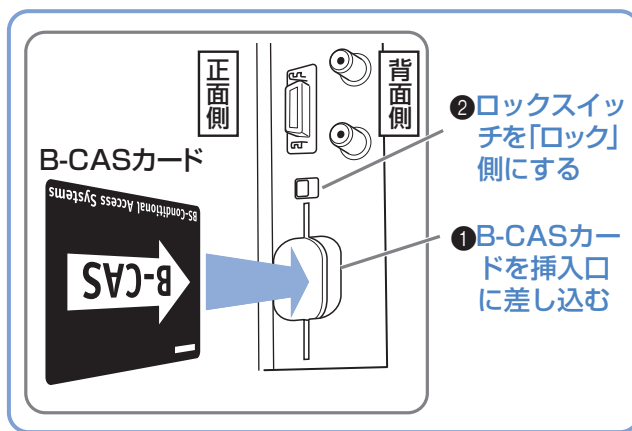

- 有料チャンネル(WOWOW、スターチャンネル、110度CSデジタル放送)は、契約しないと見られません。(▶▶▶ 取扱説明書 43・45ページ)

- 天候の回復で、受信障害が回復します。

- デジタルメニューの「システム設定」-「アンテナ設定」-「電源・受信強度表示」を選択し、続いてアンテナレベル(信号強度)が60以上になるように、BS・110度CS 共用アンテナの向きを調整してください。(▶▶▶ 取扱説明書 74ページ)

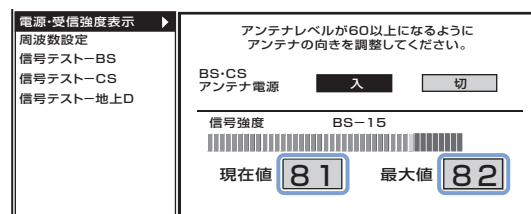

- アンテナやケーブル、分配器、分波器等は、付属品がある場合は必ず付属品を使用してください。市販品と交換する場合は、必ず110度CS帯域(2150MHz)まで対応したものに交換してください。(販売店にご相談ください。)

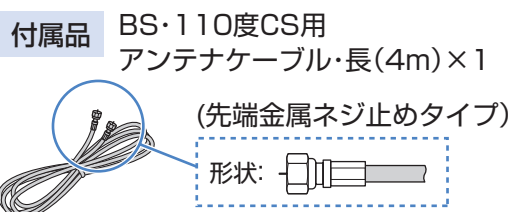

- アンテナや受信配備・配線の改善で解消することもあります。(販売店にご相談ください。)

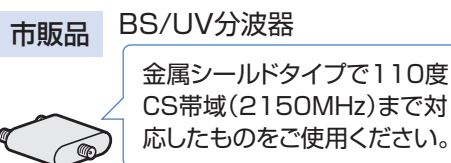

- ブースターの調整や減衰器(アッテネーター)の取付けで解消することもあります。(販売店にご相談ください。)

- 本体天面の電源スイッチを押して電源を「切」にして、電源プラグを抜いてください。
- 電源プラグを抜いた後、30分程度時間をあけてから、再度電源プラグを差し込み、電源を入れなおしてください。
- それでも本体が正常に動作しないときは、販売店にご連絡ください。

故障かな?と思ったら

こんなときは...

地上デジタル放送

症 状	考えられる原因
<p>❓ 地上デジタル放送が映らない</p>	<ul style="list-style-type: none"> ● お住まいの地域が現在地上デジタル放送のエリア外ではありませんか？ ● アンテナケーブルがアンテナ入力(地上デジタル)端子から抜けていませんか？ ● チャンネル設定をしましたか？
<p>❓ 特定のチャンネルが映らない</p> <p>❓ 映像の映りが悪い</p>  <p>❓ 「受信状態が悪くなっています【E201】」または「放送が受信できません【E202】」と表示される</p>  	<ul style="list-style-type: none"> ● 地上デジタル放送受信用アンテナ(UHFアンテナ)の向きがズれていませんか？ ● 地上デジタル放送の電波が弱い場合があります。 ● 地上デジタル放送が受信できないアンテナ(VHFアンテナ)を使用していませんか？ ● 本機のアンテナ入力(地上デジタル)端子に、録画機器を経由してアンテナを接続していませんか？
<p>❓ 今まで視聴できていたのに突然、「放送が受信できません【E202】」と表示されて、リモコンや本体ボタンの操作ができなくなる</p> 	<ul style="list-style-type: none"> ● 本機がフリーズ(動作が停止し、操作ができなくなる)している可能性があります。

- お住まいの地域の地上デジタル放送エリアについては、販売店にご相談ください。

- アンテナケーブルをアンテナ入力(地上デジタル)端子に確実に接続してください。

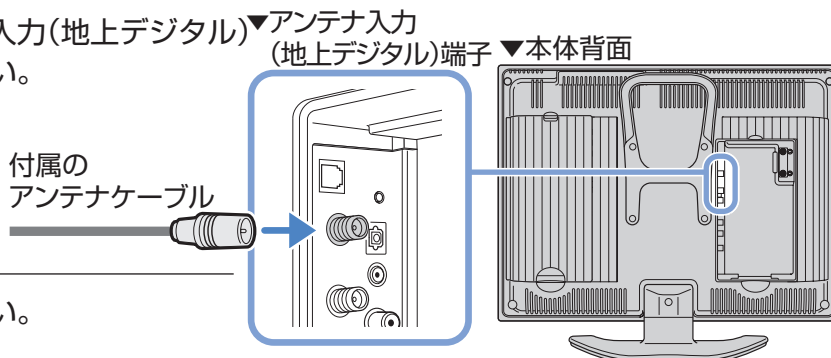

- チャンネル設定をしてください。(▶▶▶ 16ページ)

- デジタルメニューの「システム設定」-「アンテナ設定」-「信号テスト-地上D」を選択し、アンテナレベル(信号強度)が60以上になるように、アンテナを地上デジタル放送の送信局に向けてください。(▶▶▶ 取扱説明書 74ページ)
※ 地上アナログ放送の送信局と方向が異なる地域があります。(お買い上げの販売店にご相談ください。)

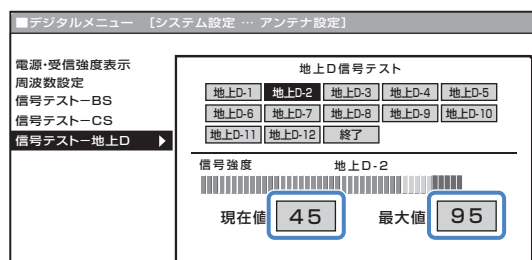

- アンテナから、本機のアンテナ入力(地上デジタル)端子に直接つないでください。(▶▶▶ 14ページ)

- VHFアンテナでは、地上デジタル放送を受信できません。地上デジタル放送を受信できるUHFアンテナに交換してください。(販売店にご相談ください。)

- 分配器(市販品)を使用して、本機と録画機器の両方の入力端子に、直接、アンテナケーブルを差し込んでください。(▶▶▶ 8ページ)

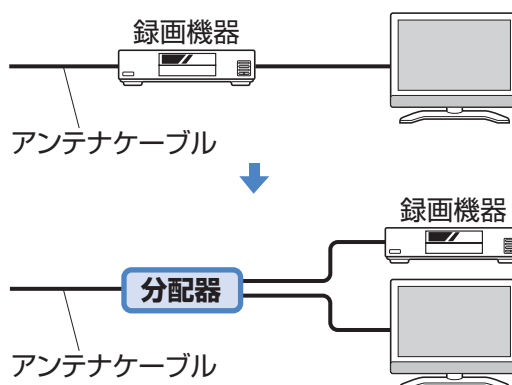

- 本体天面の電源スイッチを押して電源を「切」にして、電源プラグを抜いてください。
- 電源プラグを抜いた後、30分程度時間をあけてから、再度電源プラグを差し込み、電源を入れなおしてください。
- それでも本体が正常に動作しないときは、販売店にご連絡ください。

故障かな?と思ったら

こんなときは...



地上？ 衛星？ …なんのこと？

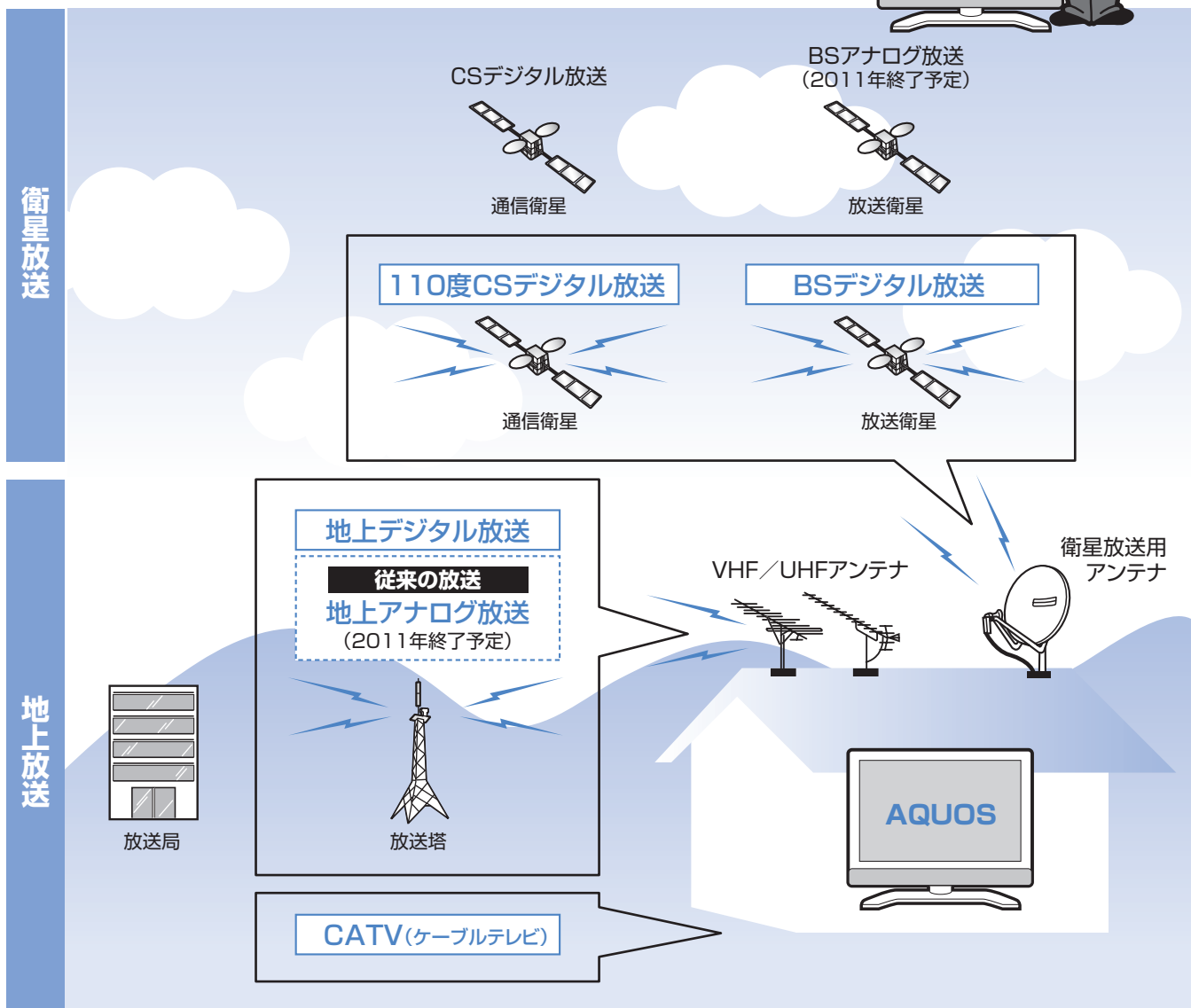

本機では…

- 地上アナログ、地上デジタル^{*}、BSデジタル、110度CSデジタル放送が見られます。
 - CATV(ケーブルテレビ)は契約するとご覧いただけます。
- CATVについて詳しくはCATV各社にご相談ください。

※ 地上デジタル放送は、放送が開始されていない地域ではご覧になれません。

Q: CSチャンネルを選ぶと「契約されていないので視聴できません」と表示されるのはなぜ？

A: 110度CSデジタル放送は、ほとんどの番組が有料放送のため、視聴契約をしないと見ることはできません。(▶▶取扱説明書 44ページ)

Q: BSアナログ放送の番組は、本機では見られないのですか？

A: BSアナログ放送と同じ番組がBSデジタルでも放送されていますので、本機で見ることができます。

デジタル放送は、地上アナログ放送よりも高画質で高音質です

デジタル放送はアナログ放送とくらべ高画質・高音質な放送が多く、鮮明な映像と音声を送られてきます。本機では、映像がきめ細かいデジタルハイビジョン放送が視聴できます。

現在の地上アナログ放送

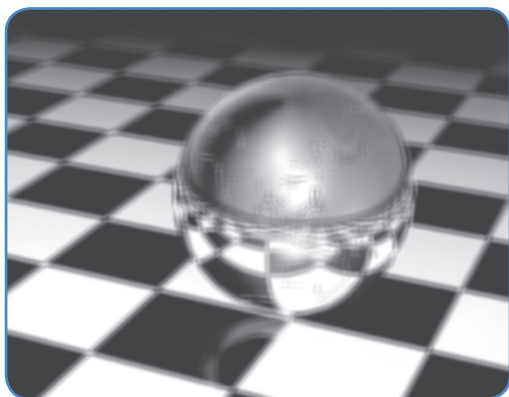

デジタル放送

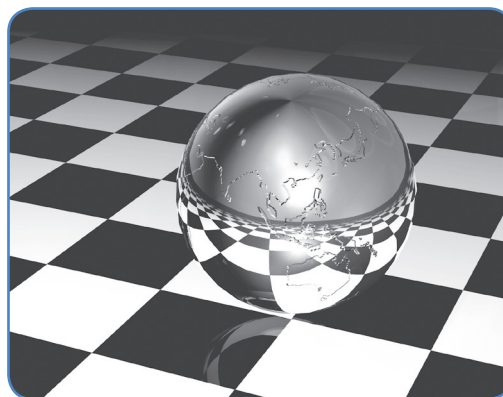

※イラストは説明のためのものです。実際の画面とは異なります。

Q:ハイビジョン対応の液晶テレビは、どんな映像も高精細で楽しめるの？

A:画質は放送されている映像の画質で決まります。
もともと低画質で撮影・放送された映像は、ハイビジョン画質でご覧になれません。

Q BSデジタル放送のNHK BS1 (BS101チャンネル)やBS2 (BS102チャンネル)はハイビジョン映像には見えないけど、なぜ？

A: デジタル放送には、標準画質(アナログ放送と同等の画質)の番組もあります。
標準画質の番組は、ハイビジョン対応テレビでも標準画質でしかご覧になれません。

現在の地上アナログ放送は2011年に終了し、地上デジタル放送になります。

Q 今見ている地方局の放送(『熊本放送』など)は見られなくなるの？

A: 現在のアナログ放送をそのままデジタル化して放送しますので、今までと同じ放送がデジタル放送で見られます。

どんなところに置いたらいいの？

本機の設置場所を選ぶときは、以下の点にご注意ください。

※下記以外にも、注意していただきたいことや守っていただきたいことが取扱説明書に詳しく書いてあります。併せてご覧ください。

● 不安定なところに置かないでください。

● 水気のある場所や火気のそばに置かないでください。

● 密閉した場所に置かないでください。

● テレビの上に重いものを置いたり、乗ったりしないでください。
倒れたり、落下してけがの原因となることがあります。
特にお子様やペットにはご注意ください。

● 極端に寒い場所や暑い場所に置かないでください。

● 設置の際は、付属の転倒防止用部品を使用して、本機を固定してください。
(▶▶取扱説明書 32 ページ)

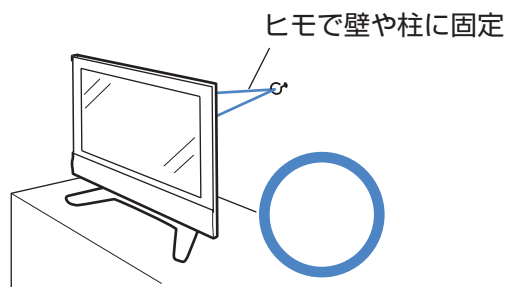
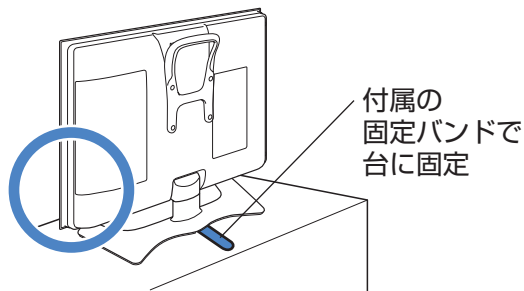

ご注意

液晶画面を強く押したり、先のとがった物で押さないでください。
液晶画面のパネルが割れることがあります。



お手入れはどうするの？

お手入れの前に、必ず本体の電源を「切」にしてください。

▼本体天面

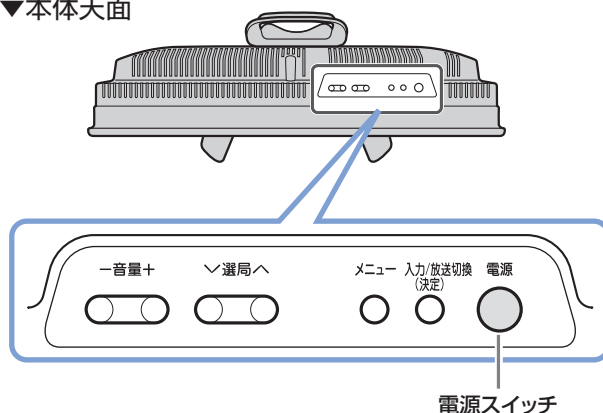

● 画面にホコリが付いたら …

市販の除塵用ブラシ(静電気除去ブラシ)でホコリを払います。

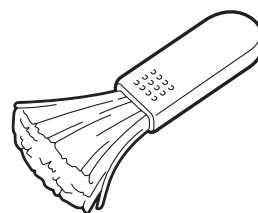

除塵用ブラシ

● かんたんな汚れのときは …

液晶画面のホコリを払ってから、画面を柔らかい布(綿・ネルなど)で軽く乾拭きします。

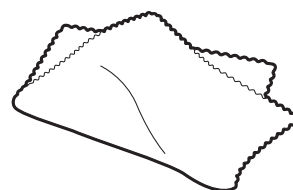

柔らかい布

- 画面に指の跡などがついた場合も、この方法できれいにすることができます。
- 最初に画面のホコリを払ってください。ホコリが残っている状態で布拭きすると、画面が傷つくことがあります。

液晶画面はデリケート。
やさしくね。

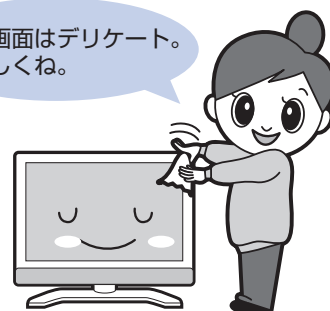

● 汚れがひどいときは …

液晶画面のホコリを払ってから、柔らかい布を軽く水で湿らせて、そっと拭きます。

- 最初に画面のホコリを払ってください。ホコリが残っている状態で布拭きすると、画面が傷つくことがあります。
- 硬い布で拭いたり、強くこすったりすると、液晶画面の表面に傷がつきますので、ご注意ください。

※当社では、AQUOS専用のクリーニングクロスを販売しております。

(AQUOS専用クリーニングクロス:CA300WH1、CA300WH2)

- 販売店またはシャープホームページ内の「Sharp Life Plaza」(ネット販売) でお求めください。

液晶画面の保護のため、ホコリのついた布や洗剤、化学雑巾などは使わないでください。表面がはく離することがあります。

エコロジークラスでいきましょう。シャープ。



液晶カラーテレビ LC-20EX1

この製品は、こんなところがエコロジークラス。

省エネ 「明るさセンサー」を活用

周囲の明るさに応じて液晶画面の明るさを自動的に調整する「明るさセンサー」機能がついています。この機能を「入」にすると周囲が暗いときには、自動的に画面を暗くするので、省エネになります。

上手に使って、もっともっとエコロジークラス。

◎外出やおやすみのときは主電源を切って

リモコンで液晶テレビの電源を切っても、少量の電力を消費しています。こまめに本体の主電源を切ることにより、更に効果的な省エネになります。

※ただし、録画予約、衛星ダウンロードを行う場合は、リモコンで電源を切って下さい。

● 製品についてのお問合せは…

お客様相談センター



0120 - 078 - 178

フリーダイヤルがご利用いただけない場合は

東日本相談室 TEL 043 - 351 - 1821 FAX 043 - 299 - 8280

西日本相談室 TEL 06 - 6792 - 1582 FAX 06 - 6792 - 5993

《受付時間》 月曜～土曜：午前9時～午後6時 日曜・祝日：午前10時～午後5時（年末年始を除く）

● 修理のご相談は…

別冊の「取扱説明書」177ページ記載の「お客様ご相談窓口のご案内」をご参照ください。

● シャープホームページ

<http://www.sharp.co.jp/>

シャープ株式会社

本社
AVシステム事業本部

〒545-8522
〒329-2193

大阪市阿倍野区长池町22番22号
栃木県矢板市早川町174番地



★この印刷物は環境に配慮した植物性大豆油インキを使用しています。
★この取扱説明書は再生紙を使用しています。（古紙配合率 100%）

TINS-C320WJN1
06P03-JA-MM