

液晶カラーテレビ

形名 

エルシー エルビー
LC-52LB3

エルシー エルビー
LC-46LB3



最初にお読みください

かんたん!! ガイド



はじめに スタンドを取り付ける

- 本機を箱から取り出したら、付属のスタンドを取り付けましょう。詳しくは別冊の「取扱説明書」**312**ページをご覧ください。

1 本機にスタンドを取り付ける

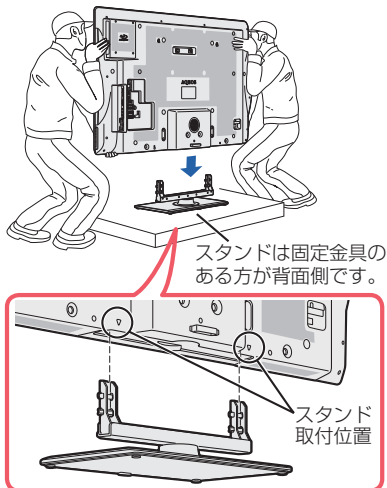

2 付属のスタンド取付ネジ(4本)で固定する

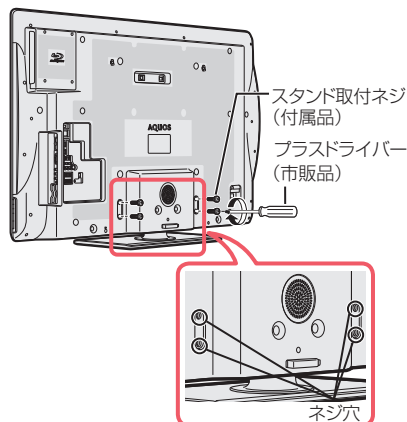

ネジは、確実に締め付けて固定してください。スタンドを固定したら、ネジが確実に締まっていて、スタンドのぐらつきや緩みがないことをご確認ください。

スタンドを取り付けたら ⇒ 次ページへ

テレビにアンテナをつなぎます。

2ページ

B-CAS カードを入れます。
電源を入れます。

4ページ

テレビを見るための設定をします。

5ページ

リモコンのボタンで、番組を選びます。
番組表で番組を選びます。

7ページ

ディスクの説明などについて。

8ページ

市販のBDビデオや録画番組などを再生します。

10ページ

番組を録画・録画予約します。

12ページ

録画番組の中から、要らない番組を消します。

14ページ

録画や再生ができないときは

15ページ

故障かな?と思ったら

接続する / 設定する

テレビを見る

再生する / 録画・録画予約する

裏表紙

テレビにアンテナをつなぐ

○ テレビにアンテナをつなぐ

- 壁のアンテナ端子を確かめて、アンテナをつなぎます。
- 地上デジタル放送の受信には、UHFアンテナが必要です。

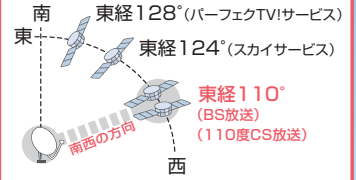

BS・CSアンテナの向きを衛星に合わせます。
 受信強度が60以上になるように、向きを調整してください。
 (別冊の「取扱説明書」342ページ)

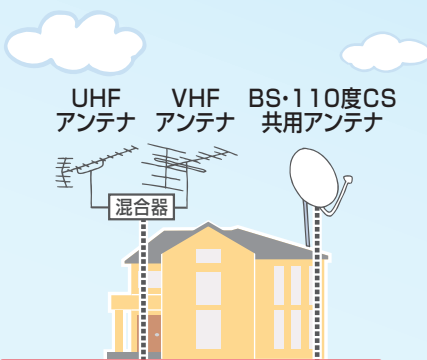

個別にUHF/VHF/BSアンテナを設置している場合の接続例

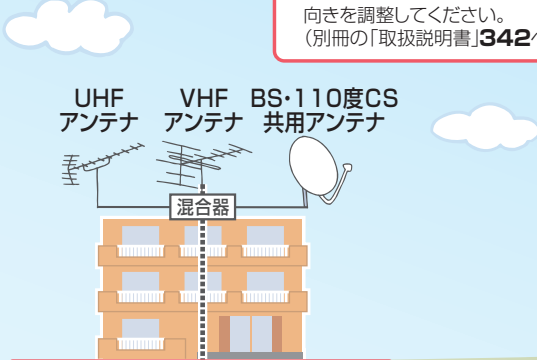
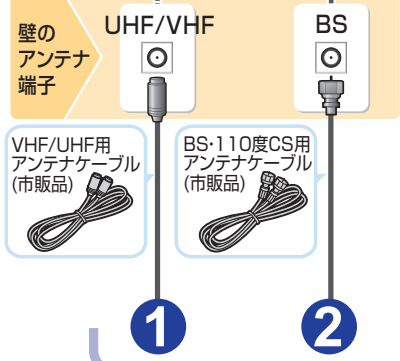

マンションなどの共聴システムを受信している場合の接続例

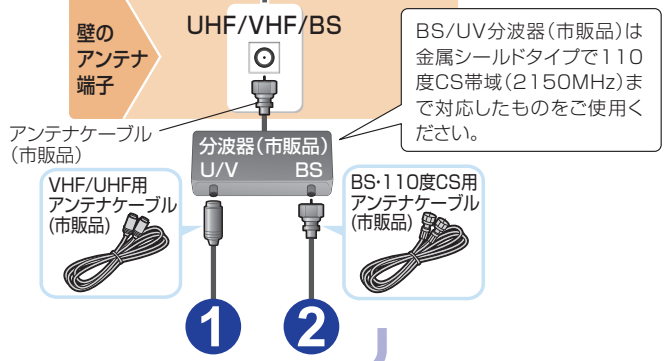

！こんなときは…

- お手持ちのレコーダーと接続したいときは …… 「取扱説明書」320～325ページ
- パソコンと接続したいときは …… 「取扱説明書」330～331ページ
- オーディオ機器と接続したいときは …… 「取扱説明書」327・329ページ

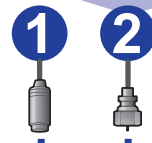

上の同じ番号につないでください。
 市販のアンテナケーブルは、できるだけ太くて短いケーブルをお使いください。ケーブルが長くなるほど受信した電波の強度が弱くなります。

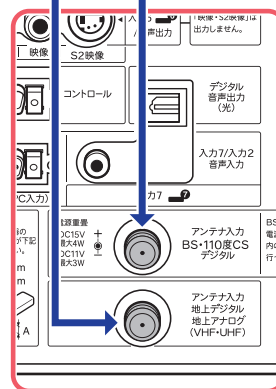

ケーブルテレビ (CATV) によるデジタル放送受信世帯のお客様へのご案内

- 放送の受信環境によっては、本機で録画できない場合があります。
- ケーブルテレビ会社の専用受信機の受信機能や、CATV放送のサービス方式についての詳しいことは、ご加入のケーブルテレビ会社へお問い合わせください。

ケーブルテレビ (CATV) を受信している場合の視聴・録画の条件 (例)

例) CATV パススルー方式の場合

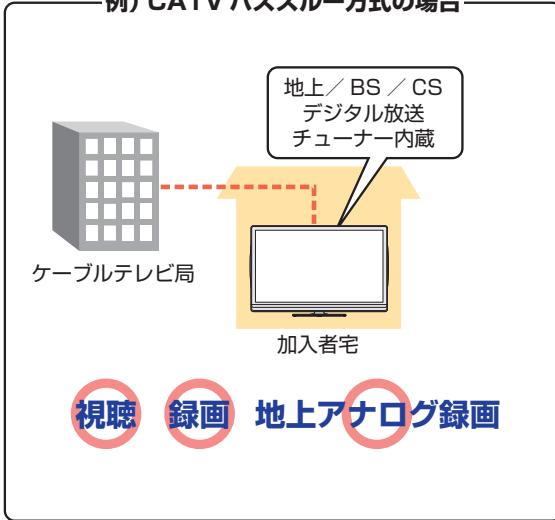

例) CATV トランスモジュレーション方式の場合

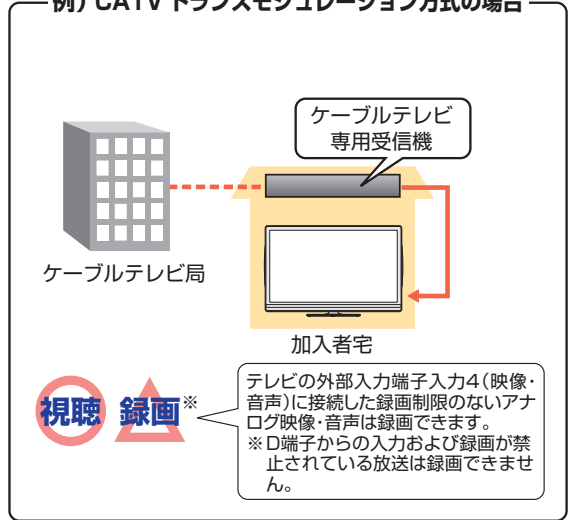

• BD (ブルーレイディスク) に、録画および録画予約できます。

ケーブルクランプ

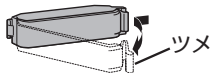

ケーブルクランプは
ツメを押さえて開きます。

本機につないだケーブルや、電源コードが誤って強く引かれた場合、端子部が破損するおそれがあります。端子部の負荷を軽減して破損防止を図るために、ケーブル類や電源コードは必ずケーブルクランプで固定してください。

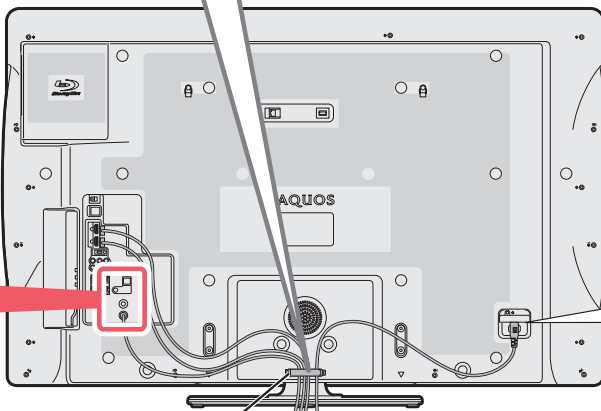

電源コードのつなぎかたは、
次ページをご覧ください。

ケーブルをケーブルクランプに
通します。

ビーキャスト B-CASカードを入れる / 電源を入れる

① ビーキャスト B-CASカードを入れる

- B-CASカードは、デジタル放送信号の暗号化を解除する鍵のような役割をします。B-CASカードが挿入されていない場合、デジタル放送を視聴できません。
- **本機にB-CASカードを入れておきましょう。**

デジタル放送を受信

そのままでは信号を映像化できない…

B-CASカードを挿入して暗号解除

映像化!



① B-CASパンフレットの内容をよく読み、B-CASカードを取り出します

- B-CASカードは、本機背面に貼られたB-CASパンフレットの台紙に付いています。



B-CASパンフレットの台紙

② B-CASカードを本機に入れます

- B-CASカードを図の矢印と文字の向きに合わせて挿入します。

・ネットワーク機能（インターネットやIPTVなど）をお使いになる場合は、ブロードバンドルーターとLAN端子を市販のLANケーブルで接続してください。

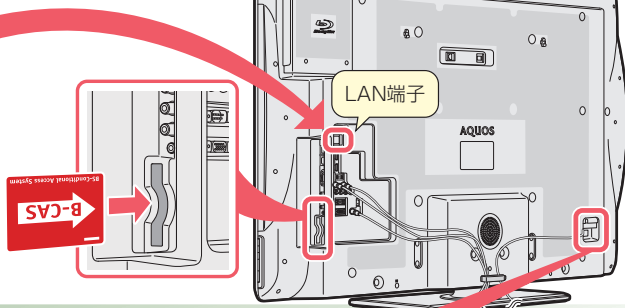

② 電源を入れる

- 電源コードをつないだら、本体の電源を入れます。

① 電源コードをつなぎます

- 電源プラグはイラストと異なる場合がありますが、支障はありません。

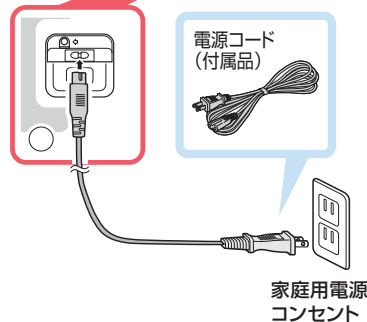

② 本体の電源スイッチを押して、電源を入れます

- お買いあげ後、B-CASカードを入れて、初めて電源を入れると「かんたん初期設定」の画面が表示されます。

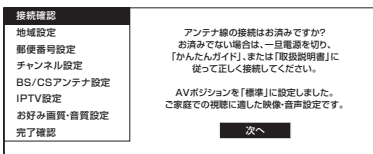
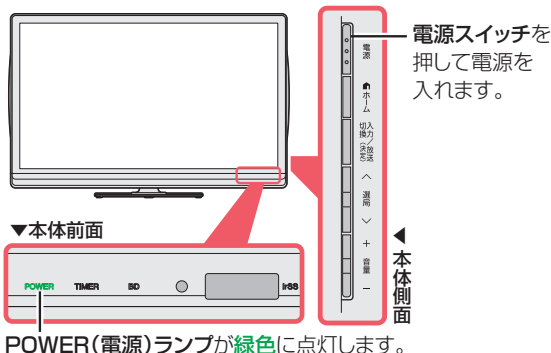

かんたん初期設定をする

○かんたん初期設定をする

- 「かんたん初期設定」は、付属のリモコンで行います。

郵便番号は、数字ボタン（チャンネルボタン）で入力します。

設定中に押すと、1つ前の画面に戻ります。

このボタンで操作します。

- 付属の単3形乾電池（アルカリ）をリモコンに入れてから操作をします。



この部分を軽く押しながらか、矢印の方向にスライドします。

リモコン裏側の電池カバー

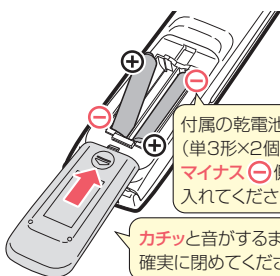

付属の乾電池（単3形×2個）をマイナス⊖側から入れてください。

カチッと音がするまで確実に閉めてください。



リモコンに電池を入れたら、初期設定を始めましょう

初期設定を始める

- 1 リモコンの **決定** を押す

接続確認	
地域設定	アンテナ線の接続はお済みですか？ お済みでない場合は、一旦電源を切り、「かんたんガイド」または「取扱説明書」に従って正しく接続してください。
郵便番号設定	
チャンネル設定	
BS/CSアンテナ設定	AVボジションを「標準」に設定しました。 ご家庭での視聴に適した映像・音声設定です。
IPTV設定	
お好み画質・音質設定	
完了確認	次へ

- 途中で設定を中止するときは、電源をお切りください。電源を切った場合は、再度電源を入れると「かんたん初期設定」画面が表示されます。

お住まいの地域と郵便番号を入力します。
(地域別の天気や情報が受信できます。)

お住まいの地域で受信できるチャンネルを自動設定します。

受信状態は良好ですが、受信状態が悪いときは、アンテナの向きなどをお調べください。

地域を設定する

- 2 **決定** でお住まいの地域を選び、**決定** を押す

接続確認	
地域設定	お住まいの地域を設定してください。
郵便番号設定	
チャンネル設定	北海道 東北
BS/CSアンテナ設定	関東 甲信越/北陸
IPTV設定	中部/東海 近畿
お好み画質・音質設定	中国/四国 九州/沖縄
完了確認	次へ

- 3 **決定** でお住まいの地域を選び、**決定** を押す

接続確認	
地域設定	お住まいの地域を設定してください。
郵便番号設定	
チャンネル設定	茨城 栃木
BS/CSアンテナ設定	群馬 埼玉
IPTV設定	千葉 東京
お好み画質・音質設定	東京 鳥部 神奈川
完了確認	次へ

- 4 **決定** で郵便番号を入力し、**決定** を押す

接続確認	
地域設定	
郵便番号設定	お住まいの郵便番号を入力してください。
チャンネル設定	1 6 2 - 8 4 0 8
BS/CSアンテナ設定	
IPTV設定	
お好み画質・音質設定	
完了確認	次へ

- 「0」を入力するときは、**10.0** を押します。

続けて手順 5 の操作をします。 → 次ページへ

接続する / 設定する

テレビを見る

再生する / 録画・録画予約する

チャンネルを設定する

5 で「する」を選び、

を押す

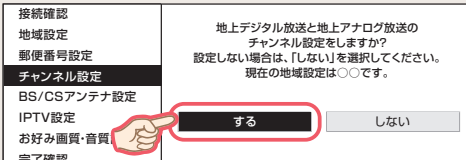

- チャンネル設定が終わるまでしばらくお待ちください。
- 自動的に地上デジタル放送・地上アナログ放送のチャンネルが登録されます。

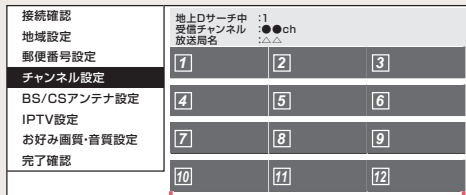

画面の **1** ~ **12** は、リモコンの**数字ボタン** (チャンネルボタン) に対応しています。

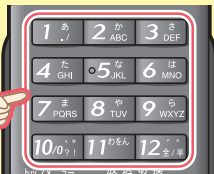

受信状態について (BS/CSアンテナ設定のアドバイス)

受信状態 **[A]** 以外の表示が出たときは…

- [B]** アンテナの向きを再調整して受信強度の数字を 60 以上にします。
- [C]** アンテナ受信強度が強すぎる、または、不足しています。専門業者に相談のうえ、ブースターや減衰器をご使用ください。
- [D]** アンテナの接続状態を確認してください。
 - 正しく接続されていますか。
 - 地上デジタルと BS/CS のアンテナを間違えてつないでいませんか。
- [E]**

！こんなときは…

- かんたん初期設定をやりなおしたい …… 「取扱説明書」**339**ページ
- 地上デジタル放送で、「かんたん初期設定」の後、映らないチャンネルがある …… 「取扱説明書」**343**~**347**ページ
- 地上アナログ放送で、「かんたん初期設定」の後、映らないチャンネルがある …… 「取扱説明書」**348**~**357**ページ

BS・CSアンテナを設定する

6 で「する」を選び、 を押す

- BS・CSアンテナを接続しない場合は「しない」を選び、手順 **8** に進みます。

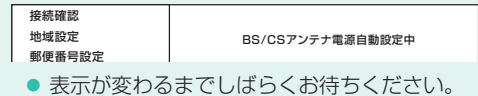
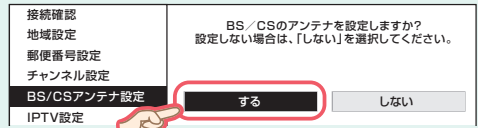

- 表示が変わるまでしばらくお待ちください。

7 受信状態を確認し、 を押す

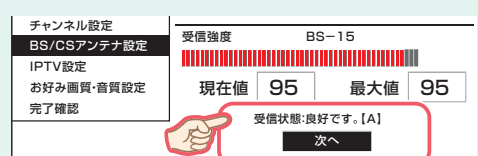

- 「受信状態:良好です。[A]」と表示されない場合は、左下の「受信状態について」をご覧ください。

8 IPTVサービスを利用する場合は で「する」を選び、 を押す

- IPTVサービスを利用するにはIPTVサービスの契約、光回線の契約、ブロードバンド環境が必要です。本機をブロードバンド環境につないでおいてください。

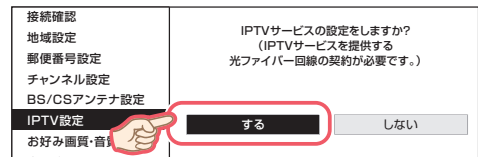

9 お好み画質・音質を利用する場合は で「する」を選び、 を押す

- AVポジション(画質切換)が「ぴったりセレクト」に設定されます。「お好み画質・音質設定」は、AVポジションが「ぴったりセレクト」のときに有効となる設定です。

10 設定された内容を確認し、間違いがなければ で「完了」を選び、 を押す

11 画面の内容を読み、 を押す

- これで設定は完了です。

テレビを見る

○ 番組を選ぶ

選局の基本操作

1 リモコンの電源ボタンを押す

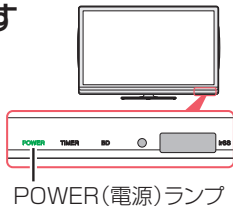

- 電源のオン**
- POWER(電源)ランプが**緑色**点灯
- 電源のオフ(待機状態)**
- POWER(電源)ランプが**赤色**点灯

2 放送の種類とチャンネルを選ぶ

- 放送切換ボタンで、見たい放送の種類を選びます。

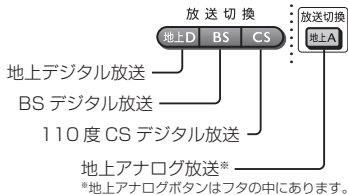

- 数字(チャンネル)ボタン または 選局ボタンで、見たいチャンネルを選びます。



3 音の大きさを調節する

- 音が大きくなる
- 音が小さくなる



画面下部に音量レベルが表示されます。



フタの中にもボタンがあります。詳しくは「取扱説明書」35ページをご覧ください。

便利な使いかた

データ連動

- テレビ放送に連動したデータ放送がある場合は、押すと連動データ放送が視聴できます。
- もう一度押すと、テレビ放送に戻せます。

連動データ放送の画面例



入力切替

- 押すと、入力切替メニューが表示されます。
- 入力切替メニュー表示中に繰り返し押して、接続した機器の入力名を選びます。

番組表

- 地上D、BS、CS を押し、見たい放送の種類を選びます。
- 番組表を押すと、番組表が表示されます。

番組表の画面例

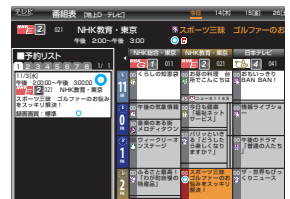

で番組を選び、

を押す

- 放送前の番組を選ぶと ⇒ 録画予約になります。
- 放送中の番組を選ぶと ⇒ 放送中の番組が映ります。

- 番組表を消すときは、番組表 または 終了予約 を押します。

こんなときは…

- リモコンボタンのはたらきを詳しく知りたい … 「取扱説明書」34～35ページ
- ファミリンク機能を搭載した機器を使用したい … 「取扱説明書」194～211ページ
- 3D映像を見たい … 「取扱説明書」212～227ページ
- パソコンの画面を表示したい … 「取扱説明書」234ページ

録画や再生を楽しむ

- 本機は、番組を録画するときはBDレコーダーとして機能します。
- 本機は市販やレンタルのBDビデオ・DVDビデオ・CDなどを見たり聴いたりするときは、BD/DVD/CDプレーヤーとして、機能します。

BD レコーダー

プラス

BD / DVD / CD
プレーヤー

1台で2役になるのね



○本機で使えるディスク (BD・DVD・CD)

- 本機で録画ができるディスクは、BD-RE(繰り返し録画用)とBD-R(1回録画用)の2種類です。ご購入の際は、ディスクの包装を見て、以下の内容が表示されているものをご購入ください。(不明な点がございましたら、販売店にご相談ください。)



Blu-ray Disc™

例) 包装のおもて面



例) 包装のうら面



BD-RE
(繰り返し録画用)

または

BD-R
(1回録画用)



BD-RE の場合: 2.1
3.0(XL 3層)

BD-R の場合: 1.1
(右記のいずれか)
1.2、1.2 LTH
1.3、1.3 LTH
2.0(XL 3層)
2.0(XL 4層)

- 本機で再生できるディスクは、以下のとおりです。
 - 市販のBDビデオ*、DVDビデオ*、CD。
 - ※ BDビデオやDVDビデオは、各国に合わせて再生できるソフトが決められています。その再生できるディスクのコードをリージョンコードといいます。
 - ※ 本機では、BDビデオはリージョンコード「A」または「All Region (オールリージョン)」、DVDビデオはリージョンコード「2」または「All (オール)」のソフトが再生できます。
 - 上記のBD-RE、BD-Rに録画したものの。
 - AVCHD方式のデジタルビデオカメラで録画した8cmのDVD-RW/DVD-R/DVD-RAM*。
 - ※ カートリッジから取り出せるタイプ。
 - 他の機器で録画し、再生できるように処理(ファイナライズ)したDVD-RW/DVD-R/DVD+RW/DVD+R。
 - JPEGファイルの記録されたCD-R/CD-RW/DVD-RW*。
 - ※ DVD-RWにJPEGファイルを記録できるシャープ製レコーダーで記録されたもの。
 - 音楽用CDフォーマットされた音楽用CD/CD-R/CD-RW。
- 本機で使えないディスクや使用制限のあるディスクは、以下のとおりです。
 - カートリッジ付きのディスクは使えません。
 - DVDディスクは、録画に使えません。
 - 8cm盤のBD-RE/BD-Rディスクは、本機では初期化や録画ができません。新品(未初期化)の8cm盤BD-RE/BD-Rを本機に挿入した場合は、ディスクが自動的に取り出されます。

BDに録画できる時間

- 放送の種類や、録画画質の設定により、録画できる時間が変わります。1枚のBDに、下記の時間まで録画できます。(録画画質「標準(DR)」の場合)

放送の種類	BDの種類		
	BD-RE / BD-R		
	SL(片面1層/25GB)	DL(片面2層/50GB)	XL(片面3層/100GB)
BS・110度CSハイビジョン放送	約2時間10分	約4時間20分	約8時間40分
地上デジタルハイビジョン放送	約3時間	約6時間10分	約12時間
標準放送	約4時間20分	約8時間40分	約17時間20分

- 録画画質の設定を「標準(DR)」から「2倍」「3倍」「5倍」「7倍」「8.5倍」「10倍」に変えると、長時間録画できるようになります。録画画質については、別冊の「取扱説明書」114ページをご覧ください。

○ディスクの入れかた

ディスクケースからのディスクの取り出しかた

・光っている面に手を触れないように持ってください。指紋などがつくと、録画や再生ができなくなる場合があります。



・ディスクに紙やラベル、シールなどを貼らないでください。
 ・ディスク挿入口にディスクを入れるときは、右の図のようにディスクを持ち替えてください。



ディスクの入れかた

1 リモコンの電源を押して、本機の電源を入れる

2 ディスク挿入口にディスクを入れる

- ラベル印刷面を本体前面側に向けて、ディスク挿入口に入れます。
- ディスクが引き込まれるまで挿入方向に押ししてください。
- ディスクの読み込みが始まります。読み込みが完了するまでお待ちください。

ディスクの記録面に指紋が付かないように注意してください。

ディスク挿入口
ラベル印刷面

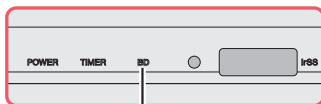
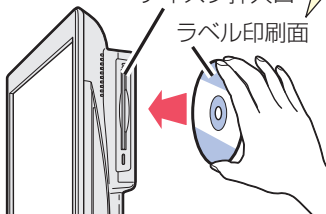

BDランプ

- BD(消灯)：ディスクなし
- BD(白点灯)：ディスクあり(待機状態)
- BD(青点灯)：BDの再生
- BD(赤点灯)：BD/USB-HDDの録画

初期化について

- 新品のBD-REまたはBD-Rディスクを入れると、本機で録画できるようにするための処理「初期化」が自動的に始まります。初期化が完了するまでお待ちください。

- 両面記録のディスクは、再生したい面を本体背面に向けて入れます。
- 録画可能なBD-REまたはBD-Rを挿入した状態で電源プラグを抜かないでください。ディスクが読めなくなったり、読み込みに時間がかかる場合があります。ディスクの読み込みが完了するまで10分以上かかる場合もあります。
- 電源プラグを抜く手順については「取扱説明書」398ページ

8cmアダプターは使用できません

- 再生用の8cm盤DVDディスクやCDディスクを本機で再生するときは、そのままディスク挿入口に入れてください。

ディスクの取り出しかた

1 リモコンの電源を押して、本機の電源を入れる

2 取出しを押して、ディスクを途中まで出す

3 途中まで出たディスクを手で取り出す

ディスクの状態の調べかた

- ディスクを入れて「BD状態」を押すと、「BD状態」場面が表示されます。この画面で、BDの録画可能時間などが確認できます。
- 表示を消すときは、もう一度「BD状態」を押します。

BD状態の画面例

・画面はイメージです。詳しくは別冊の「取扱説明書」116ページをご覧ください

放送 視聴中の 画面例▶	BD-RE	録画可能時間	1時間10分
		録画画質	標準(DR)
録画中の 画面例▶	BD-RE	録画可能時間	1時間10分
		録画画質	標準(DR)
		● カウンター	00:00:01



○再生する



市販のBDビデオやDVDビデオを再生する

- 市販のBDビデオ／DVDビデオをディスク挿入口に入れて、記録されている映像を再生します。

1 再生したいディスクを入れる(⇒9ページ)

- ディスクによっては、自動的に再生が始まるものや、メニューが表示されるものがあります。メニューが表示された場合は、メニューの指示に従って操作してください。(詳しくはディスクの取扱説明書をご覧ください。)

2 再生ボタンを押して、再生する

3 再生を停止するときは、停止ボタンを押す

途中で再生を停止した映像の、つづき再生について

- ディスクを入れ直すまでは、再生ボタンを押すと、続きから再生されます。(ディスクによっては続きから再生されない場合があります。)

再生中に早送りやスロー再生などをする

- 記録されている映像や録画した番組の再生中に、早送りや早戻し、スロー再生や一時停止などが楽しめます。

再生しながら使えるボタン

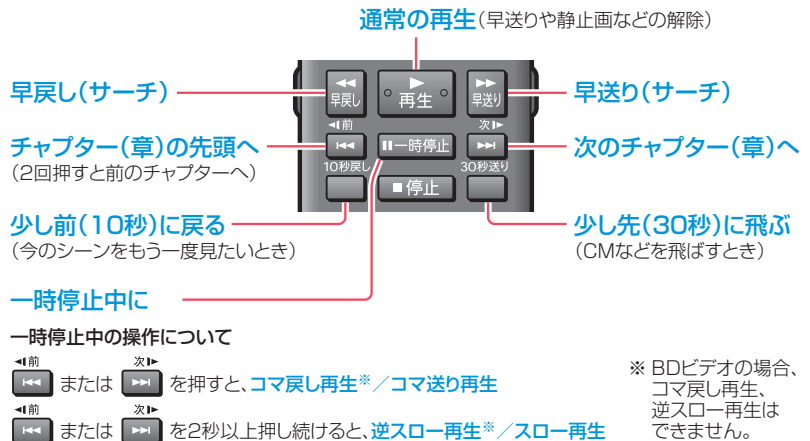

🔔 こんなときは…

- 途中で停止した映像を初めから再生したい ……「取扱説明書」145ページ
- 早送りや一時停止などについて、詳しく知りたい ……「取扱説明書」146～147ページ
- BDビデオのポップアップメニューを表示させたい ……「取扱説明書」139ページ
- トップメニューやディスクメニューを表示させたい ……「取扱説明書」139ページ
- 映像・音声・字幕を変えたい ……「取扱説明書」150～151ページ

録画したBD-RE、BD-Rを再生する

- BDに録画したタイトルは、「再生リスト」で一覧表示できます。一覧の中から、タイトルを選んで再生します。

1 再生したいディスクを入れる

(⇒9ページ)

- 本機で録画したBDを入れると、再生リストが表示されます。
- すでにディスクが入っている場合は、を押して、再生リストを表示します。

2 見たいタイトルを選び、



を押して、再生する

- タイトルが多い場合は、で次ページの一覧を表示できます。

再生したいタイトルの左側の数字と同じボタンを押しても再生できます。



再生リストの画面例(画面はイメージです。)

-  を押し、「設定」－「 (機能切換)」－「画面表示設定」－「文字サイズ」が「標準」のときと「大きな文字」のときでは、画面の表示のしかたが異なります。



視聴中のテレビ画面(縮小表示)

- タイトルが再生されます。

再生したいタイトルを選んで決定します。

再生リスト

選択しているタイトルの再生映像

再生リストを消してテレビ画面などに戻りたいときは

終了  を押します。

再生リストを再度表示させたいときは

トップメニュー  を押します。

3 再生を停止するときは、 を押す

途中で再生を停止した映像の、つづき再生について

- BDの場合は、ディスクを入れ直すまでは、再生ボタンを押すと、停止した位置から続けて再生されます。(ディスクによっては続きから再生されない場合があります。) ディスクを入れ直すと、はじめから再生されます。

こんなときは…

- 途中で停止した映像をはじめから再生したい ……「取扱説明書」145ページ
- 再生リストについて、詳しく知りたい ……「取扱説明書」136ページ
- 視聴制限を解除したい ……「取扱説明書」154ページ

○ 録画・録画予約する

- 有料放送は契約しておかないと予約しても録画できません。(⇒別冊の「取扱説明書」317ページ)
- ダビング10の番組は、録画したBDからダビングもムーブ(移動)もできません。

放送中の番組を、直接録画する

- 今見ている番組を、すぐにBD-REまたはBD-Rに録画します。
- デジタル放送では、視聴中の番組が終わるまで録画し、番組が終了すると自動で録画が停止します。番組の延長にも対応します。
- アナログ放送・外部ビデオ入力では、録画ボタンを押してからおよそ1時間、または設定した終了時間まで録画できます。

1 録画用のBDを入れる(⇒9ページ)

- 録画用のBD-REまたはBD-Rディスクを入れます。
- 再生リストが表示されたときは、**終了**を押して再生リストを消します。
- 新品のBD-REまたはBD-Rディスクを入れると、初期化が自動的に始まります。ディスクメーカーによっては「初期化する」「ディスク取り出し」と表示される場合があります。初期化をする場合は「初期化する」を選んでください。

2 **地上D BS CS 地上A**のいずれかを押して、録画したい放送の種類を選ぶ

- 外部ビデオ入力を録画したい場合は、**入力切換**を繰り返し押して入力4を選び、外部ビデオ機器の選局や再生の操作をして、手順**4**に進みます。

3 **選局**または**1 2 3 4 5 6 7 8 9 0 11 12**を押して、録画したいチャンネルを選ぶ

ボクのプロメニュー
BD状態を押すと、BD(ブルーレイディスク)の情報を確認できます。⇒9ページ
 録画の前に、録画可能時間が十分にあるかどうかを確認しておきましょう。

4 **録画**を押して、録画する

デジタル放送の場合

- 録画開始のメッセージが表示され、録画を開始します。
- 途中で録画を停止したいときは、**録画停止**を押して停止します。
- 録画中にチャンネルを切り換えて、テレビを見ることもできます。

アナログ放送・外部ビデオ入力の場合

- 録画ボタンを1回押すとメッセージが表示され、1時間録画を開始します。
- 続けて録画ボタンを押すと、終了時間指定画面が表示され、終了時間を指定できます。
- 録画停止などのボタン操作は、デジタル放送と同じです。
- 地上アナログ放送録画中は、他のチャンネルへ切り換えられません。
- 外部録画中は、地上アナログ放送と他の外部入力へ切り換えられません。



! こんなときは…

- 録画の終了時刻を変えたい ……「取扱説明書」120ページ
- 長時間の番組や、たくさんの番組を録画したい(録画画質の変更) ……「取扱説明書」114ページ
- 録画中の番組を確認したい ……「取扱説明書」121ページ

「電源スイッチ設定」の設定を「モード2」に変えた場合は、録画予約の待機中や録画実行中に、本体の電源スイッチを押して「電源オフ」にしないでください。(詳しくは、別冊の「取扱説明書」52ページをご覧ください。)



番組を番組表で録画予約する

- デジタル放送では、番組表から希望の番組を選んで、BD-RE／BD-Rディスクに録画予約できます。
- 7日先までの番組を、32番組まで予約できます。設定した予約は「予約リスト」に表示されます。
- アナログ放送・外部ビデオ入力では、録画予約にのみ使えるアナログ予約画面を本機でご用意しています。使いかたは別冊の「取扱説明書」128ページをご覧ください。

1 録画用のBDを入れる (⇒9ページ)

- 録画用のBD-REまたはBD-Rディスクを入れます。
- 再生リストが表示されたときは を押し、再生リストを消します。
- 新品のBD-REまたはBD-Rディスクを入れると、初期化が自動的に始まります。ディスクメーカーによっては「初期化する」「ディスク取り出し」と表示される場合があります。初期化をする場合は「初期化する」を選んでください。

2 地上D BS CS のいずれかを押し、録画したい放送の種類を選ぶ

3 番組表 予約 を押し、番組表を表示する

4 で予約したい番組を選び、 で決定する

- 番組表の使いかたについて詳しくは⇒別冊の「取扱説明書」58～63ページをご覧ください。
- 「録画予約しました」の表示が出て、画面左側の「予約リスト」に予約が表示されます。

番組表の画面例

- 画面はイメージです。放送局名の表示は変更になることがあります。
- を押し、「設定」－「 (機能切換)」－「画面表示設定」－「文字サイズ」が「標準」のときと「大きな文字」のときは、画面の表示のしかたが異なります。

予約リストは8ページあります。1ページに4つの予約を表示できます。5つ以上の予約がある場合は、2ページ以降に表示されます。

設定した予約 (予約の設定内容が表示されます。)



ここが「容量不足」と表示されている場合は、録画可能時間が足りません。

録画画質を変えるか、BD-RE ディスクの場合は不要なタイトルを消して空きを作るか、新しい録画用 BD を用意する必要があります。

- 予約が設定され、本体のTIMER (タイマー) ランプが点灯します。
- 録画の開始時刻になると、録画が始まります。

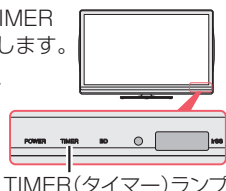

予約リストの操作

予約の確認や変更をするときは、 を押して予約リストの操作に切り換えます。予約リストの操作のしかたは、別冊の「取扱説明書」130ページをご覧ください。

視聴予約するには

- もう一度同じ番組を選ぶ。⇒ 予約方法で「視聴予約」を選ぶ。⇒ 「変更する」を選ぶ。(詳しくは、別冊の「取扱説明書」127ページをご覧ください。)

! こんなときは…

- 予約の、確認／変更／取り消しがしたい ……「取扱説明書」130～132ページ
- 毎週や毎日の繰り返し予約や、日時を指定して録画予約したい ……「取扱説明書」143ページ
- 長時間番組や、たくさんの番組を録画したい(録画画質の変更) ……「取扱説明書」114・131ページ

○タイトル(録画した番組)を選んで消す

- BD-REディスク(繰り返し録画・消去できるBD)では、タイトル(録画した番組)を消してディスクの録画可能時間を増やせます。(BD-Rディスク(繰り返し録画・消去できないBD)では、タイトル(録画した番組)を消してもディスクの録画可能時間は増やしません。

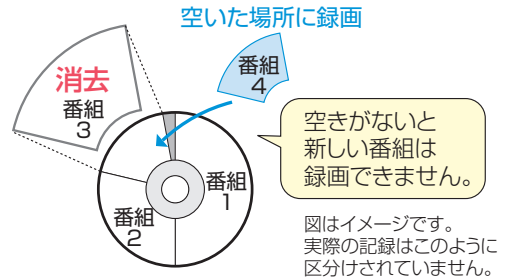

1 録画したBDを本機に入れる (⇒9ページ)

2 トップメニュー
再生リスト を押して、再生リストを表示する

3 上下左右の方向キーで消したいタイトルを選ぶ

4 赤 を押す

5 上下左右の方向キーで「消去」を選び、決定 で決定する

再生リストの画面例

・画面はイメージです。再生リストは、タイトルの再生や消去、誤消去防止の設定などを行うときに使う画面です。

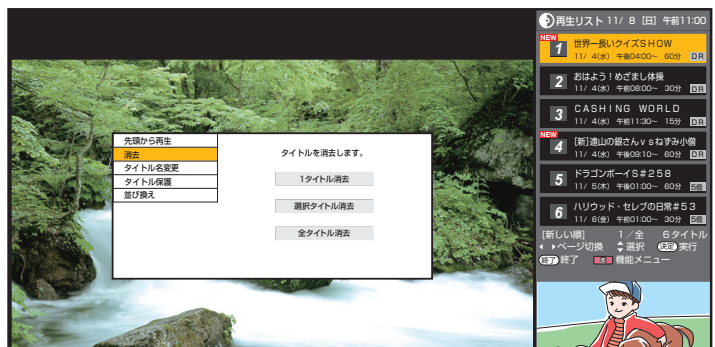

6 上下左右の方向キーで「1タイトル消去」を選び、決定 で決定する

7 左右の方向キーで「する」を選び、決定 で決定する

・タイトルが消去されます。

8 終了 を押して、操作を終了する

! こんなときは…

○間違っって消さないように、録画した番組を保護したい…………「取扱説明書」159ページ

○ 録画や再生ができないときは？

録画できない

取扱説明書のページ

B-CASカードを確認する



- **B-CASカードは正しく挿入されていますか。**⇒4ページ 316
- **録画用のBDを本機に入れていますか。**⇒8・9ページ 409
BDの状態を確認してください。
- 本機で録画できるBDを用意してください。
- **録画用のBD-R/BD-REの録画可能時間は足りていますか。**
録画可能時間を確認してください。⇒9ページ
- 録画可能時間が足りない場合は、BD-REの不要なタイトル(録画した番組)を消すか、新しい録画用のBDを用意してください。
- 長時間の番組を録画するときは、録画画質を変えてください。 112~114
- **予約が正しく設定されていますか。** 130
予約内容を確認してください。
- 32番組まで予約できます。すでに予約がいっぱいのときは、不要な予約を取り消してください。
- **予約時刻に本体の主電源が切れていませんか。** 52
「電源スイッチ設定」の設定を「モード2」に変えた場合は、録画予約の待機中や録画実行中に本体の電源スイッチを押して「電源オフ」にしないでください。
- **録画用のBD-R/BD-REディスクに、指紋やホコリ、傷が付いていませんか。** -
- **録画が中断されていませんか。** -
録画中に電波の状態が悪くなったり、停電などにより録画が中断した場合は、正常に保存されません。
- **録画が禁止されている番組ではありませんか。** -
録画が禁止されている番組は、録画できません。

再生できない

取扱説明書のページ

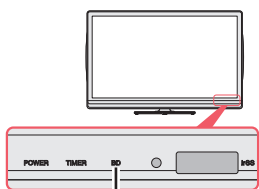

BDランプ
(録画中:赤点灯)

- **本機で再生できるディスクですか。** 408
- **ディスクの記録面に、指紋やホコリが付いていませんか。** 31
- **視聴制限がされていませんか。** 154
- **ファイナライズ*されたDVDですか。** -
本機以外のレコーダーで録画したDVDを再生するときは、録画した機器でファイナライズをしてください。
- **録画中ではありませんか。** -
BD録画中は、BDを再生できません。

*DVD-RW/-Rディスクを、録画に使用した機器以外でも再生できるようにすることです。本機では、ディスクをファイナライズすることはできません。ファイナライズは録画した機器で行ってください。

再生リストで、再生したいタイトル(録画した番組)が見つからない

取扱説明書のページ

- **ディスクに7タイトル以上録画されていませんか。** 136
一度に表示できるタイトル数は、6タイトルまでです。それ以外のタイトルを選びたいときは、で次のページ(一覧表示の続き)を表示させてください。

途中まで再生したタイトル(録画した番組)を、初めから再生したい

取扱説明書のページ

- **再生リストからタイトルを選びます。** 145
再生リストでタイトルを選んで を押し、「先頭から再生」-「最初から」を選んで再生すると、初めから再生できます。
- 市販のBDビデオやDVDビデオ、ファイナライズされたDVDの場合は、再生中に を押して停止し、再度 を押した後に、 を押すと初めから再生できます。

故障かな?と思ったら

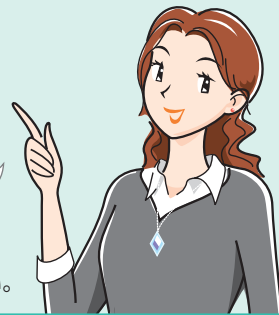

次のような場合は故障でないことがあります。
修理を依頼される前にもう一度ご確認ください。

- 下記に載っていないときは、別冊の「取扱説明書」362～392ページの「故障かな?と思ったら/エラーメッセージが出たら」もご確認ください。

テレビが映らない(映らなくなった)

取扱説明書のページ

- **アンテナケーブルが外れていませんか。** 318～321
VHF・UHFとBS・110度CSを逆につないでいませんか。
アンテナ線の接続を確認する

- **POWER(電源)ランプは緑色に点灯していますか。** 37
赤色で点灯している場合は、リモコンの電源ボタンを押してください。
消えている場合は、本体の電源スイッチを押してください。
POWER(電源)ランプを確認する

- **外部入力に切り換えられていませんか。** 228
入力切換ボタンを繰り返し押して「テレビ」が選ばれていることを確認してください。

- **アンテナをつないでいない放送を選んでいませんか。** 46・341 358～361
放送切換ボタンで放送を選んでください。
なお、各放送を視聴するためには次のアンテナが必要です。

地上アナログ放送*

⇒ VHF・UHFアンテナが必要です。

地上デジタル放送*

⇒ UHFアンテナが必要です。

BSデジタル放送*

⇒ BS・110度CS共用アンテナが必要です。

110度CSデジタル放送*

⇒ BS・110度CS共用アンテナが必要です。

* 市販のアンテナケーブルが必要です。

テレビの映りが悪い

取扱説明書のページ

- **アンテナケーブルが切れていませんか。** -
古いアンテナケーブルを使っている場合は、新しいケーブルと交換してください。
アンテナ線を確認する/交換する

- **デジタル放送の場合は、アンテナの受信強度を確かめてください。** 342
受信強度が足りない場合は、アンテナの向きを調整してください。
アンテナの向きを確認する
- **地上アナログ放送の場合は、アンテナの向きを確かめてください。**

外部機器の、映像も音声も出ない

取扱説明書のページ

- **機器をつないだ外部入力に切り換わっていますか。** 228
入力切換ボタンを繰り返し押して機器をつないだ外部入力に切り換えてください。
入力6/音声出力端子をお使いになる場合は、「入力/音声出力設定」を「入力」に切り換えてください。

- **機器は再生状態になっていませんか。** -
再生

外部機器の音が出ない

取扱説明書のページ

- **音声ケーブルが外れていませんか。** 322～323
D映像端子やS映像端子をつないだだけでは音は出ません。
音声ケーブルをつないでください。
外部機器の接続を確認してください。
音声ケーブルも接続する

WOWOWやスカパー!e2などの有料放送が見られない

取扱説明書のページ

- **有料放送を見るときは各放送局との個別契約が必要です。** 317
(本機には電話回線端子がありませんので、電話回線を使用した新規加入のお申し込みはできません。)

電源が入らない

取扱説明書のページ

- **電源コードが外れていませんか。** 333
本機の電源コード接続部とコンセントの2ヶ所を確かめてください。
電源プラグを差し込む

- **POWER(電源)ランプは点灯していますか。** 37
消えている場合は、本体の電源スイッチを押してください。

デジタル放送が映らない

取扱説明書のページ

- **B-CASカードは正しく挿入されていますか。** 316
B-CASカードを確認する
- **BSデジタル放送や110度CSデジタル放送が映らない場合は、「BS・CSアンテナ電源」を「オート」または「入」に設定してください。** 341

使い方や修理のご相談など

【お客様相談センター】
0120-001-251
受付時間 月曜～土曜 9:00～20:00
日曜・祝日 9:00～17:00
(年末年始を除く)
ご質問やメールでのお問い合わせは【サポートページ】
<http://www.sharp.co.jp/support/>

※詳細は、取扱説明書の裏表紙をご覧ください。

TINS-E909WJZZ