

# SHARP®

# AQUOS

## 取扱説明書

液晶カラーテレビ

形名

エルシー                      ジーエイチ  
**LC-32GH3**

エルシー                      ジーエイチ  
**LC-32GH4**

エルシー                      ジーエイチ  
**LC-26GH3**

エルシー                      ジーエイチ  
**LC-26GH4**

**AQUOS**  
**クイックガイド**  
(簡単接続・設定ガイド)

2

はじめに

12

準備する

27

テレビを見る

57

録画・再生機器をつなぐ

85

ファミリンク機能を使う

104

AQUOSをもっと活用する

127

AQUOS便利情報

151

English Guide

180

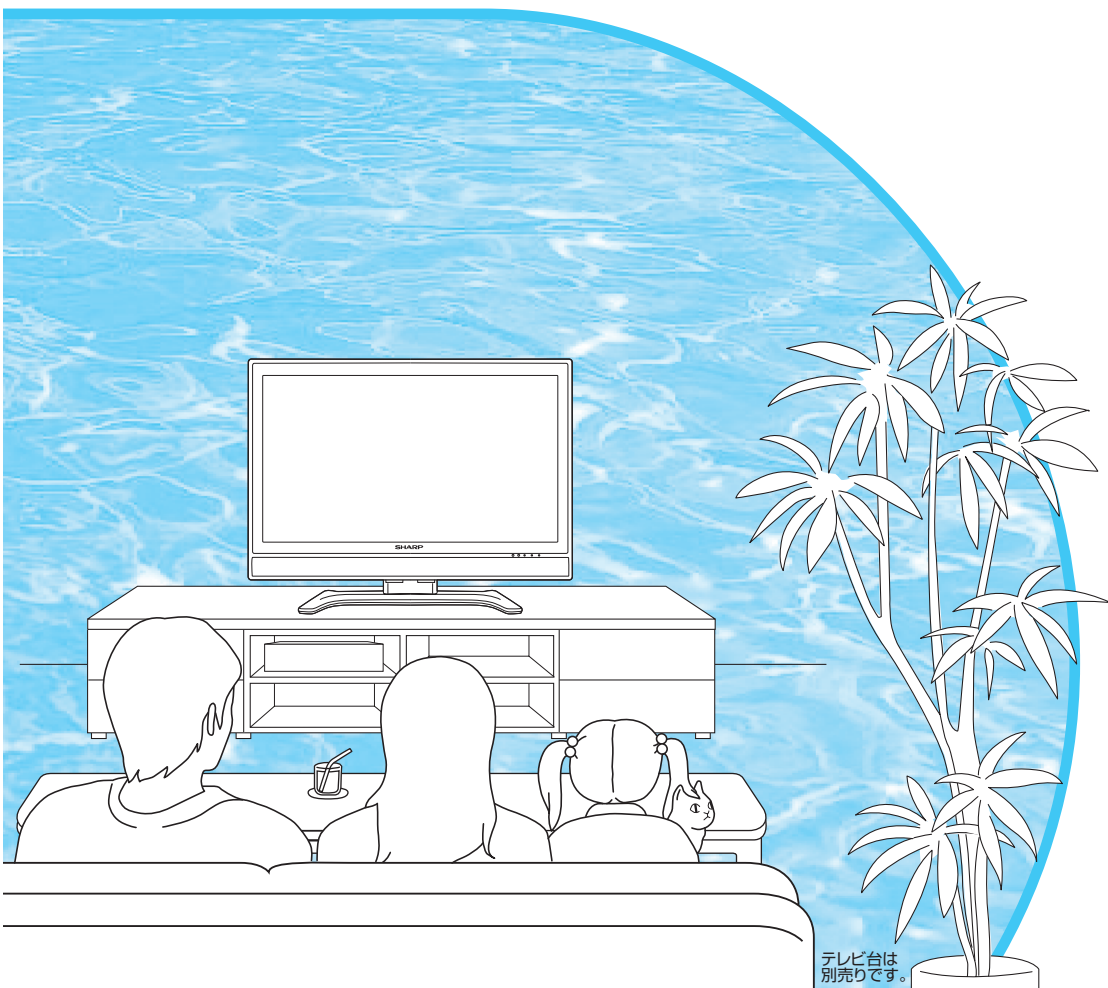

ご購入あげいただき、まことにありがとうございました。

**この取扱説明書をよくお読みのうえ、正しくお使い下さい。**

- ご使用前に「安全上のご注意」(16ページ)を必ずお読み下さい。
- この取扱説明書は、保証書とともにいつでも見ることができるところに必ず保存してください。
- 製造番号は品質管理上重要なものですから、商品本体に表示されている製造番号と、保証書に記載されている製造番号とが一致しているか、お確かめください。

**HDMI™**  
HIGH-DEFINITION MULTIMEDIA INTERFACE



# AQUOS クイックガイド

(簡単接続・設定ガイド)

1

## 付属品の使いかた

・安全と性能維持のため、同梱のケーブルを必ずご使用ください。

### 取扱説明書など

取扱説明書(本書)×1※



かんたん!!ガイド×1※

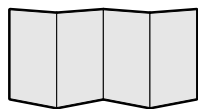

保証書×1

※当商品は日本国内向けであり、日本語以外の説明書はございません。

This model is designed exclusively for Japan, with manuals in Japanese only.

### 本機を操作する

リモコン×1

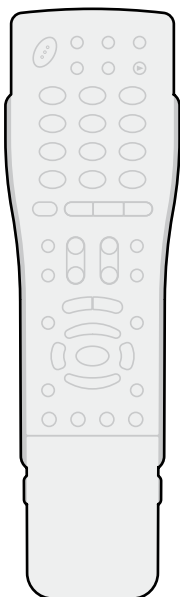

リモコン用乾電池  
(単4形乾電池×2)



※アルカリ乾電池をご使用ください。

乾電池を入れて使います。  
▶37ページ

### アンテナとつなぐ

VHF/UHF用アンテナケーブル(4m)×1

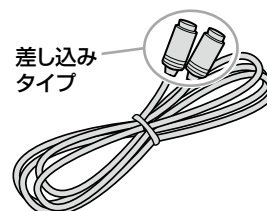

地上デジタル放送、地上アナログ放送を見る場合につなぎます。▶30ページ

BS・110度CS用アンテナケーブル(4m)×1

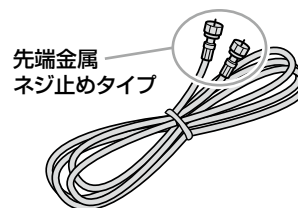

BSデジタル放送、110度CSデジタル放送を見る場合につなぎます。▶31ページ

本取扱説明書では、特に機種名を明示している場合を除いてLC-32GH3を例にとって説明しています。LC-32GH4、LC-26GH3、LC-26GH4は外形寸法やスピーカーの位置などは異なりますが使いかたは同じです。

## ビーキャスト B-CAS カードを入れる

B-CASカード×1



- B-CASカードはB-CASパンフレットの袋の中の台紙についています。(同梱箱をご確認ください。)
- 開封すると添付されている契約約款に同意したとみなされます。開封前に必ず契約約款をよくお読みください。



デジタル放送を見るときに使用します。  
▶ 36ページ

## 転倒を防ぐ (壁または柱に固定)

クランプ×2



クランプ取り付けネジ×2



市販のひもと金具を使い、壁や柱に固定するときに使用します。▶ 33ページ

▼本体背面

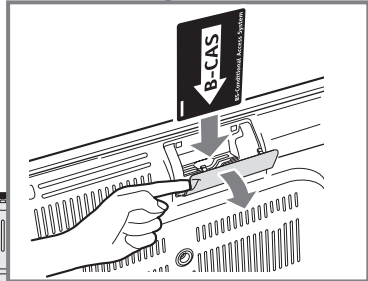

## 電話回線とつなぐ

電話線 (10m)×1

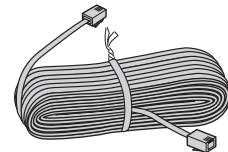

モジュラー分配器×1

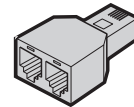

デジタル放送の双方向通信を行うときに使用します。  
▶ 143ページ

## 転倒を防ぐ (台などに固定)

固定バンド×1 固定バンド取り付けネジ×1

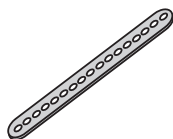

台などに固定するときに使用します。  
▶ 33ページ

## 電源コンセントとつなぐ

電源コード(4m)×1

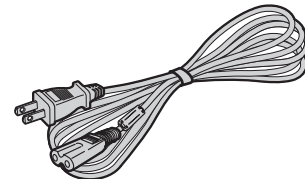

本機に電源を供給します。  
▶ 32ページ

# AQUOS クイックガイド (つづき)

## 2 アンテナケーブルをつなぐ

詳しくは  
▶ 30ページ

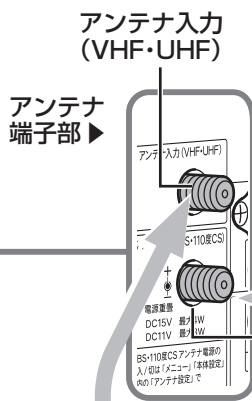
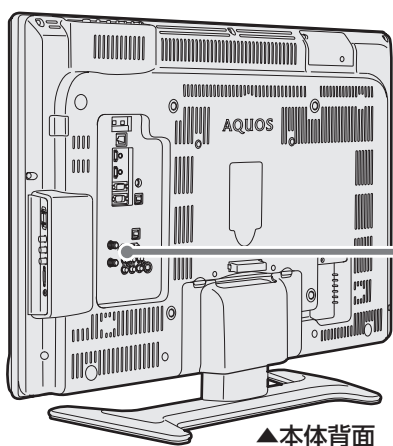

アンテナ入力 (BS・110度CS)  
ケーブルをつなぐときは、スパナなどの  
工具で強く締め付けしないでください。

### 基本の接続 (VHF/UHF の接続)

- 地上デジタル放送と地上アナログ放送を視聴するときの接続です。

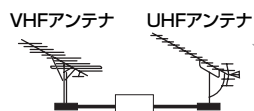

地上デジタル放送の受信には、UHF対応のアンテナが必要です。  
(一部取り替えや調整、ブースターの追加などが必要になることがあります。)

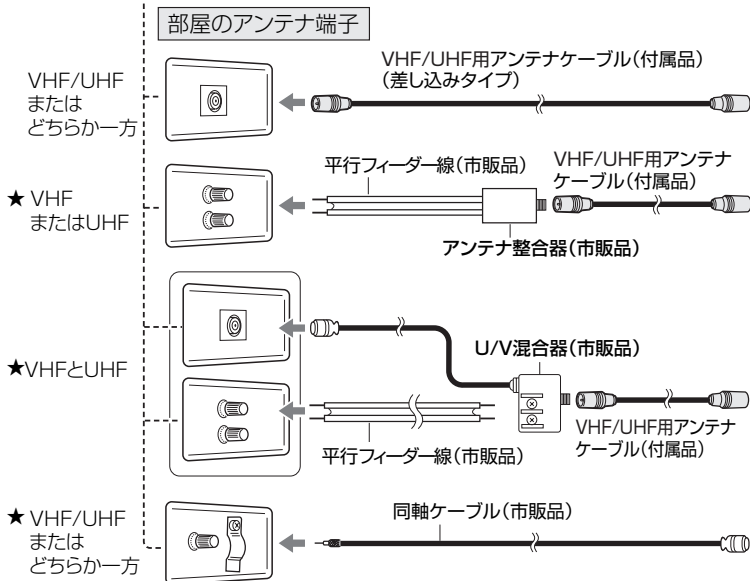

★のタイプの端子をご使用の場合、画面にノイズが出る場合があります。

アンテナ入力 (VHF・UHF)へ

- ・ CATV による地上デジタル放送の視聴については、お客様が契約されているケーブルテレビ会社にお問い合わせください。
- ・ デジタルチューナー内蔵録画機器を通してアンテナをつなぐ場合の接続については、別冊「かんたん!! ガイド」をご覧ください。

## 3 電話線をつなぐ

詳しくは  
▶ 143ページ

- デジタル放送の双方向番組への参加や有料番組を受信したい場合に必要の接続です。

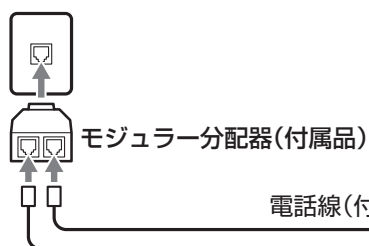

電話回線端子▲

▲本体背面

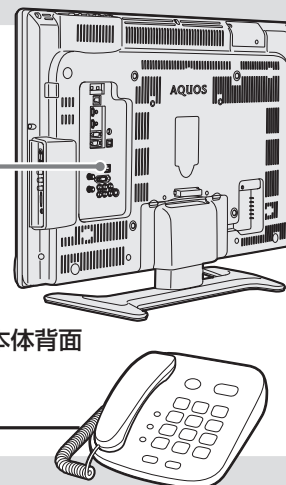



## BS・110度CS デジタル放送を視聴する場合の接続

BS・110度CS 共用アンテナを個人で設置しているとき  
(BS・110度CSとVHF/UHFが別の端子のとき)

BS・110度CS共用アンテナ

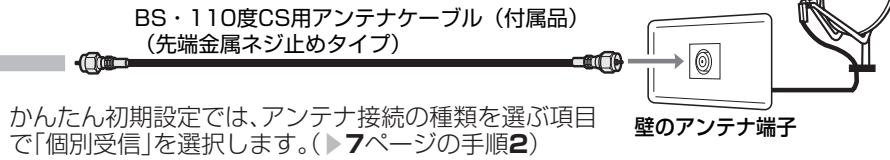

マンションなど、共聴システムで受信するとき  
(BS・110度CSとVHF/UHFが混合されているとき)

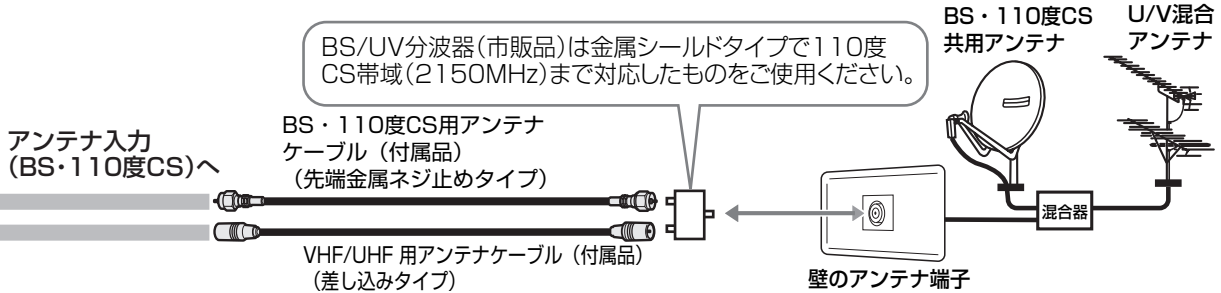

かんたん初期設定では、アンテナ接続の種類を選ぶ項目で「共同受信」を選択します。(▶7ページの手順2)

## 4 ビデオやDVD/HDDレコーダーなどをつなぐ 詳しくは ▶86ページ

●「アンテナ接続のワンポイントアドバイス」(▶10ページ)も合わせてご覧ください。

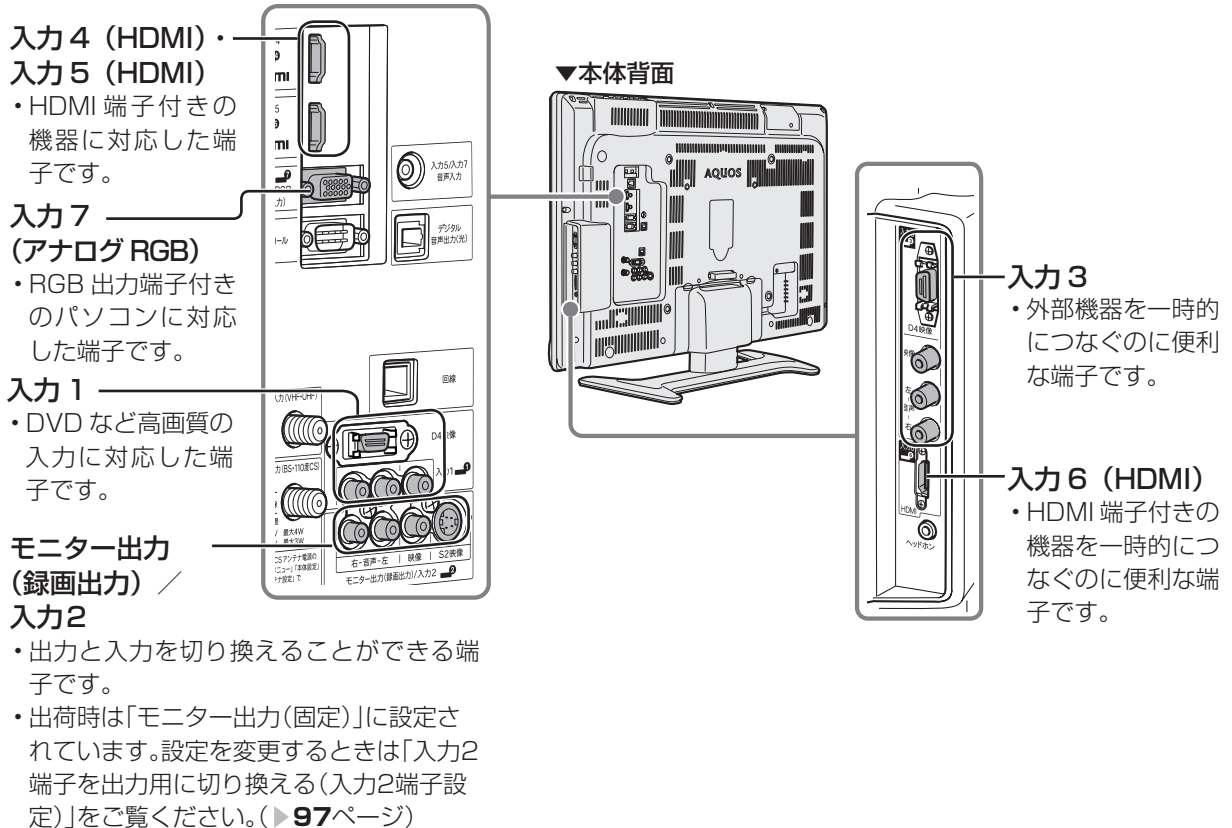

次のページにつづく ▶

# AQUOS クイックガイド (つづき)

## 5 B-CASカードを入れる 詳しくは ▶36ページ

- 付属の B-CAS カードを挿入します。

デジタル放送を視聴する場合は、**B-CASカード**を図の向きのとおりに入してください。

▼本体天面



▼本体背面側

B-CASカードは、開封前に必ず契約約款をよくお読みください。

有料放送を  
見るときは、各放送  
局との個別契約が必要  
です。(▶36ページ)

- ・e2 by スカパー!
- ・WOWOW
- ・スターチャンネル  
など

## 6 電源を入れる 詳しくは ▶37ページ

### 1 電源コードをつなぐ

▼本体背面

▼電源入力(AC100V)端子

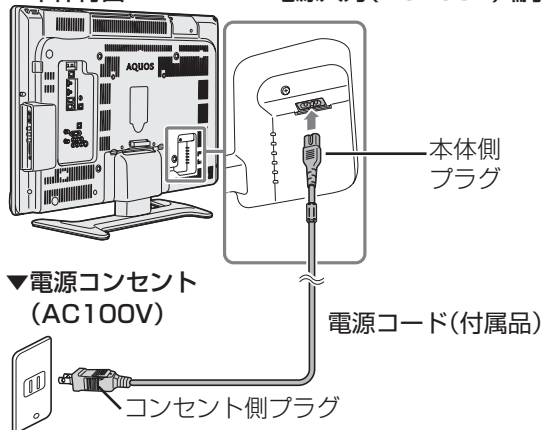

▼電源コンセント  
(AC100V)

### 2 本体天面の電源スイッチ(赤)を押して、電源を入れる

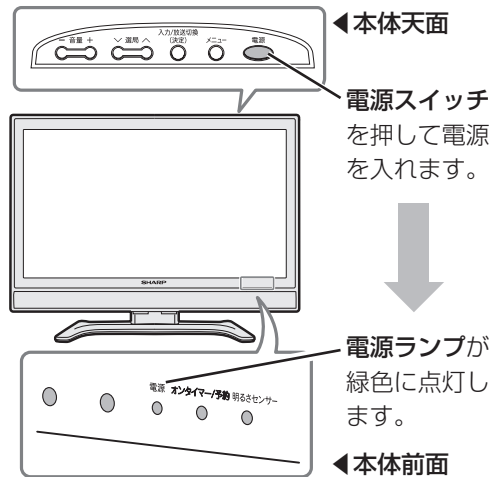

## 7 初期設定をする

- お買い上げ後、B-CAS カードを入れて、初めて電源を入れると「かんたん初期設定」の画面が表示されます。画面表示にしたがって操作をしてください。受信できる地上デジタル・地上アナログ放送のチャンネルが設定されます。

### かんたん初期設定画面の操作について

- 初期設定は付属のリモコンで行います。

▼リモコン

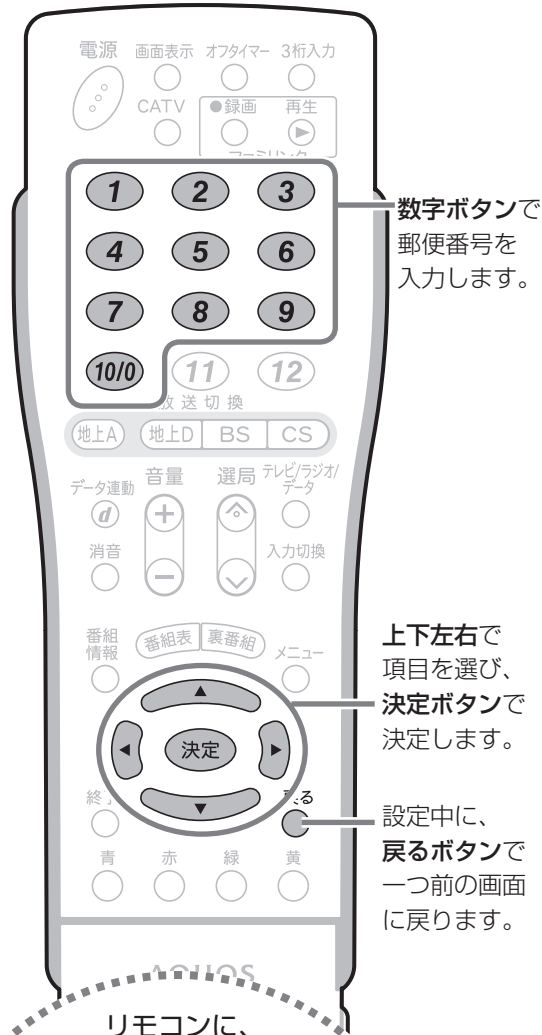

リモコンに、  
乾電池を入れてください。

▼付属の  
単4形乾電池(アルカリ)

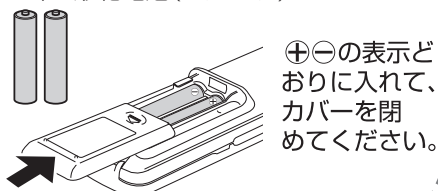

▲リモコン裏面

### かんたん初期設定を中断した場合は

- 初めて電源を入れて「かんたん初期設定」を行っている途中で電源が切れた場合は、次に電源を入れた場合に再度「かんたん初期設定」画面になります。(手順 7 を実行した後は本体の電源を入/切しても「かんたん初期設定」画面は表示されません。)
- 「かんたん初期設定」を終了ボタンを押すなどリモコンの操作で中断した場合は、次に電源を入れても「かんたん初期設定」画面が表示されません。メニューから選んで「かんたん初期設定」を行ってください。(かんたん初期設定 ▶ 40 ページ、メニューの基本操作 ▶ 38 ページ)

## 1 「次へ」でリモコンの **決定** を押す

接続確認	アンテナ線の接続はお済みですか？ お済みでない場合は、一旦電源を切り、「かんたんガイド」、または「取扱説明書」に従って正しく接続してください。
BS/CSアンテナ設定	
地域設定	
郵便番号設定	
チャンネル設定	
完了確認	

**次へ**

- B-CAS カードが正しく装着されていないときは、画面に「B-CAS カードを正しく装着してください。」と表示されます。

### ◆ BS・CS アンテナの設定

## 2 **決定** で BS・CS アンテナ接続の種類を選び、**決定** を押す

接続確認	BS・CSアンテナ設定	BS・CSアンテナの接続の種類を設定します。
地域設定		
郵便番号設定		
チャンネル設定		
完了確認		

**共同受信** マンションなどの  
 共用アンテナの場合  
 **個別受信** 個人でアンテナを  
 設置している場合  
 **受信しない** BS・CSアンテナを  
 接続しない場合

- 「受信しない」を選んだときは、手順 4 に進みます。

## 3 受信強度を確認し、「次へ」で **決定** を押す

接続確認	受信強度が60以上になるように アンテナの向きを調整してください。
BS/CSアンテナ設定	BS・CSアンテナ電源：切
地域設定	
郵便番号設定	
チャンネル設定	
完了確認	

受信強度 BS-15

現在値 **95** 最大値 **95**

**次へ**

- 受信強度が表示されない、または 60 より低いときは、BS・CS アンテナの向きや接続を確認します。

### ◆ 地域設定

## 4 **決定** で「お住まいの地域」を選び、**決定** を押す

接続確認	お住まいの地域を設定してください。
BS/CSアンテナ設定	
地域設定	
郵便番号設定	
チャンネル設定	
完了確認	

北海道	東北
関東	甲信越/北陸
中部/東海	近畿
中国/四国	九州/沖縄

## 5 **決定** で「お住まいの地域」を選び、**決定** を押す

## 6 数字ボタン **1** ~ **10/0** で「郵便番号」を入力し、**決定** を押す

接続確認	お住まいの郵便番号を入力してください。
BS/CSアンテナ設定	
地域設定	
郵便番号設定	<b>8 1 6 - 8 4 0 8</b>
チャンネル設定	
完了確認	

**次へ**

- 「0」を入力するときは **10/0** を押します。

### ◆ 地上デジタルチャンネル設定

## 7 **決定** で「する」を選び、**決定** を押す

接続確認	地上デジタル放送のチャンネル設定をしますか？ 設定しない場合は、「しない」を選択してください。
BS/CSアンテナ設定	
地域設定	
郵便番号設定	
チャンネル設定	<b>する</b> <input type="button" value="しない"/>
完了確認	

- 地上デジタル放送のチャンネルが登録されます。

### ◆ 地上アナログチャンネル設定

## 8 **決定** で「する」または「しない」を選び、**決定** を押す

接続確認	地上アナログ放送のチャンネル設定をしますか？ 設定しない場合は、「しない」を選択してください。
BS/CSアンテナ設定	
地域設定	
郵便番号設定	
チャンネル設定	<b>する</b> <input type="button" value="しない"/>
完了確認	

- 「する」を選んだときは、地上アナログ放送のチャンネルが登録されます。
- 「しない」を選んだときは、手順 9 に進みます。

## 9 「完了」で **決定** を押す

- 完了後は、再度本体の電源を入れても「かんたん初期設定」画面は表示されません。

かんたん初期設定をやりなおしたいときは

- 40 ページをご覧ください。

地上デジタル放送の再設定は

- 43 ~ 47 ページをご覧ください。

地上アナログ放送の再設定は

- 48 ページをご覧ください。

CATV (ケーブルテレビ) を設定するときは

- 45・56 ページをご覧ください。

# AQUOS クイックガイド (つづき)

## 8 受信状態を確認する

- 本体の電源を入れてから操作します。
- リモコンを使って番組を選んでみましょう。

### 1. 放送の種類を選ぶ

放送切換ボタンを押します。

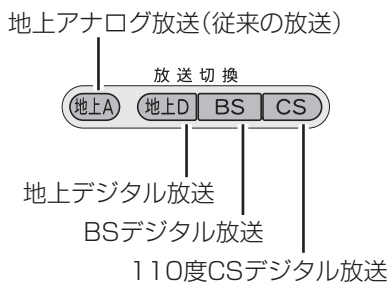

デジタル放送の場合はテレビ／ラジオ／データボタンを押します。

- テレビ／ラジオ／データを繰り返し押しして選びます。
- テレビ放送→ラジオ放送\*→データ放送\*の順に放送の種類が切り換わります。  
※ 放送がある場合に切り換わります。

### 2. チャンネルを選ぶ

チャンネルボタンを押します。

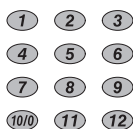

選局ボタンを押します。

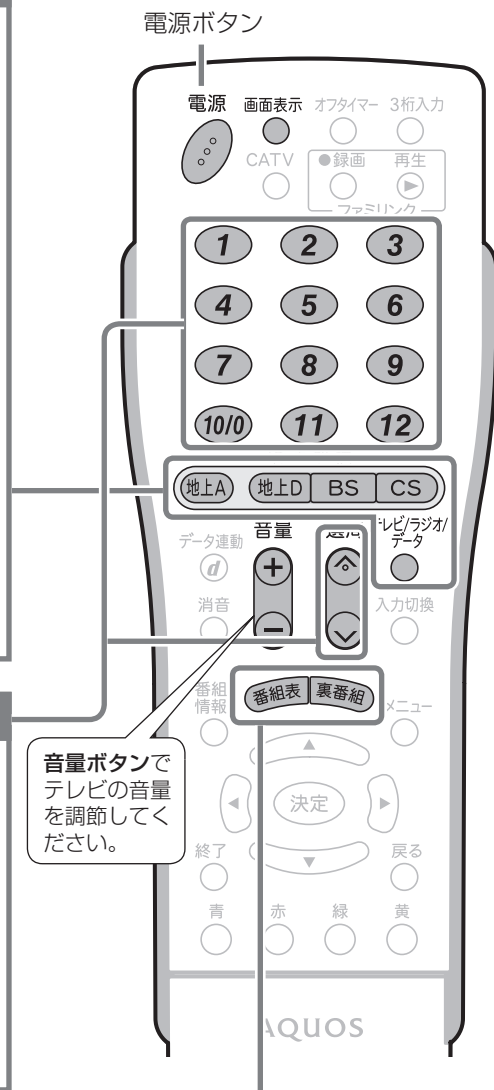
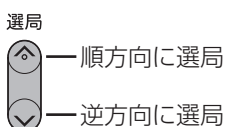

### 放送の種類やチャンネルの確認のしかた

- テレビ画面のチャンネルサインで確認できます。  
チャンネルサインは<sup>画面表示</sup>を押すと表示できます。

#### ▼テレビ画面のチャンネルサイン

リモコンのチャンネルボタンの番号

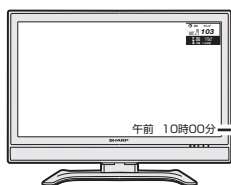

放送の種類

視聴中の番組のチャンネル番号

時刻表示

メニューの「本体設定」-「時計設定」-「時刻表示」を「する」にしたときに表示されます。

電子番組表(EPG)や裏番組表でも番組を選べます。

- 電子番組表 (EPG) ▶ 62 ページ
- 裏番組表 ▶ 63 ページ

# 放送が正しく受信できない場合は

こんな症状がでるときは ▶ ここをお確かめください

▶ ページ

地上アナログ放送

色じま模様が出る



- ・ 付属のアンテナケーブルを使用していますか。
- ・ 古いケーブルは使わないでください。



2・30

雪が降っているような画面になる

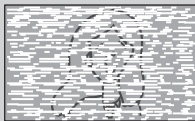

- ・ アンテナ線が切れていませんか。
- ・ アンテナの向きは正しいですか。

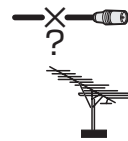

—

—

- ・ 平行フィーダー線の場合、本機から線をできるだけ離してください。

30

デジタル放送

映像も音声もない

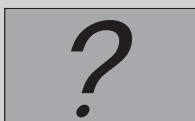

- ・ BS・CS アンテナ電源は正しく設定されていますか。
- ・ B-CAS カードは正しく挿入されていますか。



41

36

画面に四角のノイズ(モザイク)が出る

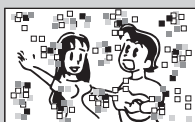

- ・ アンテナの向きは正しいですか。
- ・ 「受信状態:良好です[A)」となっていることを確認してください。

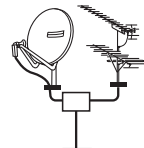

—

42

電源・受信強度表示 周波数設定 信号テスト-地上D 信号テスト-BS 信号テスト-CS	BS衛星信号テスト		
	BS-1	BS-3	BS-5
	BS-7	BS-9	BS-11
	BS-13	BS-15	終了
受信強度		BS-15	
現在値	95	最大値	95
受信状態:良好です[A)			

WOWOWやスターチャンネルなどの有料放送が視聴できない

- ・ WOWOW やスターチャンネルは有料です。視聴するためには契約をしてください。
- ・ 電話回線の接続や設定は正しくされていますか。

36

142~146

110度CSデジタル放送が視聴できない

- ・ アンテナやアンテナケーブル、分波器は指定のものを使用していますか。

31

画面にノイズが出る

- ・ VHF/UHF 用アンテナケーブルと BS・110度CS 用アンテナケーブルが接近していませんか。

—

特定のチャンネルだけ映らない

- ・ 有料放送は視聴契約が必要です。
- ・ アンテナの受信強度を確認してください。

36

42



# AQUOS クイックガイド (つづき)

## アンテナ接続のワンポイントアドバイス

お住まいの地域やチャンネルによっては電波が弱く、アンテナの接続方法やレコーダーなどの機器との接続により、映らない場合が考えられます。

このような場合、アンテナの接続状況を変えていただくと映る場合がありますので、本ページを参考にご確認をお願いします。



### こんなときは

アンテナ線を、レコーダーを経由してテレビに接続している場合で、レコーダーは放送を受信できるのにテレビは受信できない。



### 解決方法

アンテナ線を市販の金属シールドタイプで2150MHzまで対応の分配器で分配して、レコーダーとテレビのそれぞれに接続してください。

それでも受信できない場合は…  
アンテナ線を市販のブースターに接続してください。

### アドバイス

レコーダーに入力しているアンテナ線をテレビのアンテナ入力に直接接続してみてください。

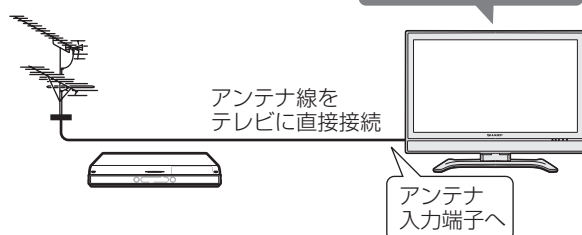

テレビが受信できる場合は、テレビの故障ではありません。レコーダーに内蔵されているアンテナ分配機能の性能により、テレビが受信できないことがあります。レコーダーの出力端子からテレビの入力端子に接続するのは止めましょう。

### こんなときは

分配器やブースターを使用している場合で、一部のチャンネルだけ映らない。

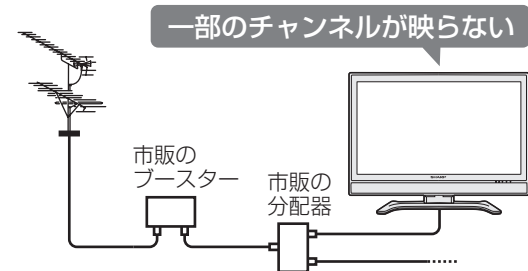

### 解決方法

市販の、地上デジタル放送やBSデジタル放送に対応している分配器やブースターと交換してください。

それでも受信できない場合は…  
ご購入の取扱店などにご相談ください。

### アドバイス

使用している分配器やブースターを外して、アンテナ線をテレビに直接接続してみてください。(テレビに付属のアンテナケーブルをご使用ください。また、レコーダーやパソコンなどの使用を止めて確認してください。これらの機器から発生する電波などによる障害も考えられます。)

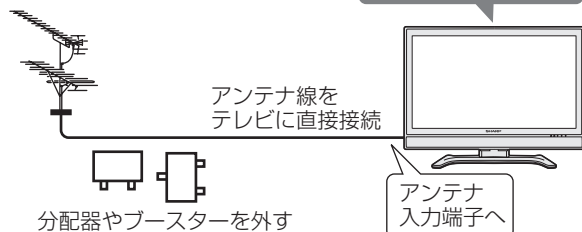

正しく受信できる場合は、テレビの故障ではありません。分配器やブースターの性能により、正しく受信できないことがあります。

# 目的別早見ガイド

## AQUOSのチューナーを使ってデジタル放送を録画したい

ビデオデッキなどデジタル放送を受信できない機器でデジタル放送を録画するには



**92**ページ「デジタル放送の録画と予約について」をご覧ください。  
(手順**4**では、「VHSテープ予約」をご覧ください。)

ファミリンクで2番組同時に録画するには



お使いのAQUOSレコーダーの説明書をご覧ください。

## 外部機器のつなぎかたを知りたい

ビデオデッキ、DVDレコーダーなどをつなぎたい



**86**ページ「録画した映像やDVDを再生する」をご覧ください。

i.LINK機器をつなぎたい



**114**ページ「AQUOSレコーダー以外のi.LINK機器を使う」をご覧ください。

CATVを見たい



**31**ページ「CATVを見るとき接続例」をご覧ください。

## つないだ外部機器の映像が映らない・音声が聞こえない

ビデオデッキ、DVDレコーダーなどの映像が映らない・音声が聞こえない



**86**ページ「録画した映像やDVDを再生する」をご覧ください。

パソコンの画面が表示されない／パソコンの音声が聞こえない



**132**ページ「パソコンのモニターとして使う」をご覧ください。

ファミリンク機器の映像が映らない・音声が聞こえない



**104**ページ「ファミリンク機能を使う」をご覧ください。

## 画面の表示がおかしいときは

画面の端が切れているときは



**76**ページ「画面サイズの設定」をご覧ください。

映像によって画面がカチカチ切り換わるときは



**77**ページ「オートワイド機能が働かないようにするには」をご覧ください。

## アンテナのつなぎかたを知りたい

どこにアンテナをつなげばいいか、知りたい



**30**ページ「アンテナをつなぐ」をご覧ください。

アンテナの向きが最適か調べたい



**42**ページ「信号テストをするときは」をご覧ください。



AQUOSクイックガイド……………2  
アンテナ接続のワンポイントアドバイス…………… 10  
目的別早見ガイド…………… 11

## はじめに

もくじ…………… 12  
本機の特長…………… 15  
安全上のご注意…………… 16  
使用上のご注意…………… 21  
各部のなまえ…………… 24

本体の端子などのなまえや、リモコンのボタンのなまえを説明しています。

## 準備する

詳しいもくじは

# 27

ページ

電源を入れるまで…………… 28

設置のしかたやアンテナのつなぎかた、ケーブルのまとめかたなどを説明しています。

かんたん初期設定については、別冊「かんたん!!ガイド」またはAQUOSクイックガイド(▶6ページ)をご覧ください。

メニューの操作について…………… 38

メニューの表示と選択のしかた、おもなメニュー項目の一覧です。

受信設定をする…………… 40

デジタル放送(地上/BS/110度CS)と地上アナログ放送(従来の放送)の受信のための設定方法です。

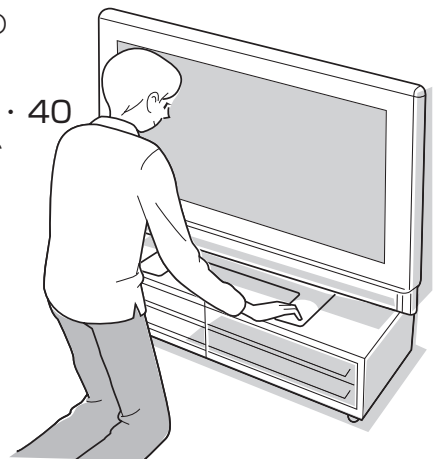

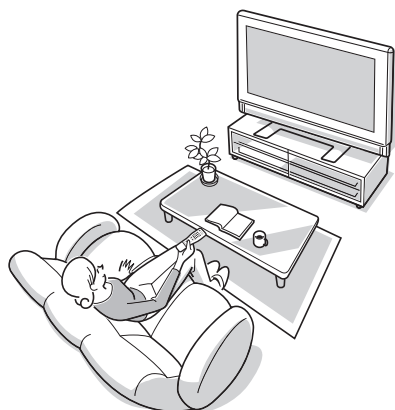

## テレビを見る

詳しいもくじは **57** ページ

- 番組を選ぶ ..... 58  
番組を選ぶための操作や、デジタル放送のチャンネルの一覧です。
- 電子番組表(EPG)を使う ..... 62  
電子番組表(EPG)の見かたと使いかたを説明しています。
- 視聴のための便利な機能 ..... 68  
音声や映像の切り換えかた、番組を2画面で見るなど、便利な機能を紹介しています。
- 画面サイズの設定 ..... 76  
画面サイズを自動または手動で切り換える方法です。
- 映像と音声の設定・調整 ..... 78  
色や画質、音質などの調整について説明しています。

## 録画・再生機器をつなぐ

詳しいもくじは **85** ページ

- 録画した映像やDVDを再生する ..... 86  
さまざまな再生機器をつないで再生映像を見るための説明です。
- デジタル放送の録画と予約について ..... 92  
デジタル放送の録画や予約について説明しています。
- ファミリンク機能を使う ..... 104  
ファミリンク対応のレコーダーやアンプを接続して使う方法です。
- AQUOSレコーダー以外のi.LINK機器を使う ..... 114  
Blu-ray Discレコーダーなどの、AQUOSレコーダー以外のi.LINK機器を接続して使う方法です。
- 音響機器をつなぐ ..... 124  
接続した音響機器から音声を出力して楽しむ方法です。

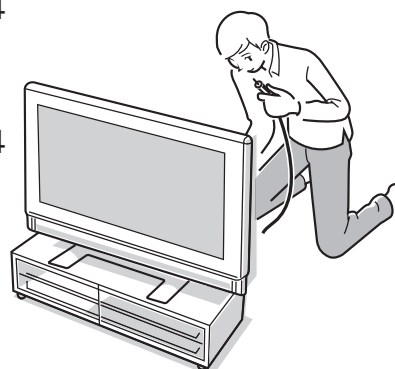

## AQUOSをもっと活用する

詳しいもくじは

# 127

ページ

本機のさらに進んだ便利な機能をお楽しみください。

省エネの設定をする	128
視聴や操作を制限するための設定	130
パソコンのモニターとして使う	132
PC(パソコン)で制御する	138
文字入力のしかた(ソフトウェアキーボード)	140
有料放送/双方向通信の準備をする	142
指定時刻に電源を入れる(オンタイマー)	148
お知らせを見る	150

## AQUOS便利情報

詳しいもくじは

# 151

ページ

困ったときに役立つ情報や、詳しく知りたいかたのための情報のページです。

故障かな?と思ったら	152
デジタル放送の注意文など	156
本機のメンテナンス	160
メニュー項目一覧	162
おもな仕様	166
寸法図	168
壁に掛けて設置する	172
保証とアフターサービス	174
本機で使用している特許など	175
用語の解説	176
索引	178
English Guide	180



● 本書に掲載している画面表示やイラストは説明用のものであり、実際の表示とは多少異なります。

● 本機を廃棄または譲渡する場合には、個人情報の消去(初期化)をお願いします。(▶ 161ページ)



# 本機の特長

## 高精細液晶パネル

ハイビジョン放送をリアルに再現します。

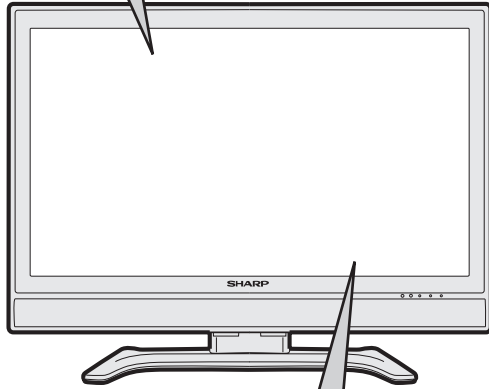

## 省エネ・エコロジー

低消費電力・長寿命設計など、環境面に配慮して設計されています。

## 高開口率スピーカー + 1ビットデジタルアンプ

高開口率スピーカーシステムと当社独自の1ビットデジタルアンプ搭載で、音抜けの良いクリアな音質で楽しめます。

画面に時刻を表示する

目覚ましとしても使えるオンタイマー

## HDMI 入力端子

映像と音声信号を1つの端子で接続することができます。

## ファミリンク対応

HDMI ケーブル※で接続した AQUOS レコーダーや AQUOS オーディオを1つのリモコンで操作できます。ファミリンク対応の AQUOS レコーダーに付属のリモコンを使うと、リモコンを持ちかえることなく液晶テレビ、レコーダー、AV アンプの操作ができます。

※HDMI ケーブルは必ず市販の HDMI 規格認証品をご使用ください。



AQUOSレコーダー



AQUOSオーディオ

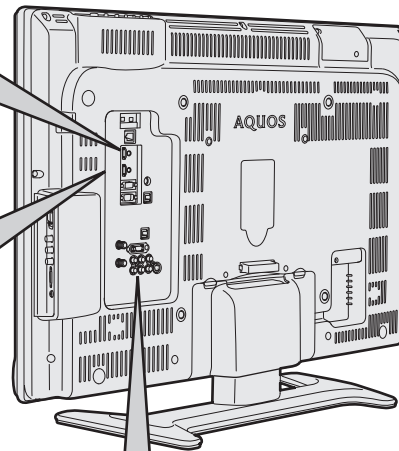

## 接続端子を選んで 最適な映像・音声を再現

- ・D4 映像端子
- DVD プレーヤーなどを接続し、美しい高精細映像が楽しめます。

# 安全上のご注意

ご使用前に「安全上のご注意」を必ず読み、正しく安全にご使用ください。

この取扱説明書および商品には、安全にお使いいただくためにいろいろな表示をしています。その表示を無視して誤った取り扱いをすることによって生じる内容を、つぎのように区分しています。内容をよく理解してから本文をお読みになり、記載事項をお守りください。



## 警告

人が死亡または重傷を負うおそれがある内容を示しています。



## 注意

人がけがをしたり財産に損害を受けるおそれがある内容を示しています。

図記号の意味  
(図記号の一例です)



記号は、気をつける必要があることを表しています。



記号は、してはいけないことを表しています。



記号は、しなければならないことを表しています。



## 警告

交流100ボルト以外の電圧で使用しない



100ボルト  
以外禁止

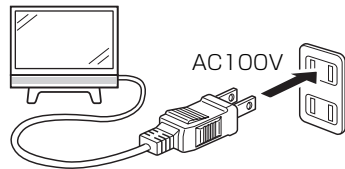

火災・感電の原因となります。

電源コードに重いものを載せたり、本機の下敷きにしたりしない



禁止

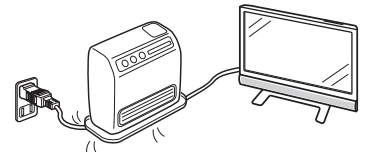

火災・感電の原因となります。

落としたり、キャビネットを破損したときは、本機の電源を切り、電源プラグを抜く



電源プラグ  
を抜く



そのまま使用すると火災・感電の原因となります。販売店にご連絡ください。

煙やにおい、音などの異常が発生したら、本機の電源を切り、電源プラグを抜く

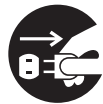

電源プラグ  
を抜く

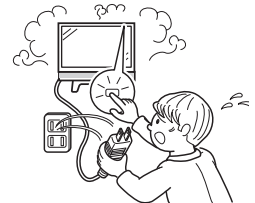

異常状態のまま使用すると火災・感電の原因となります。修理を販売店に依頼してください。お客様自身による修理は絶対におやめください。

テレビに水が入るような使いかたをしたり、ぬらしたりしない



水ぬれ禁止

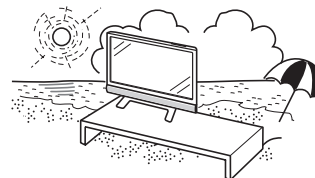

火災・感電の原因となります。雨天、降雪中、海岸、水辺での使用は特にご注意ください。

## 警告

内部に水や異物が入ったときは、本機の電源を切り、電源プラグを抜く



電源プラグ  
を抜く

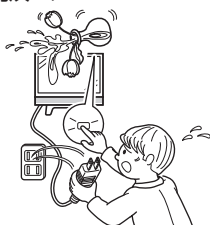

そのまま使用すると火災・感電の原因となります。販売店にご連絡ください。

異物を入れない



禁止

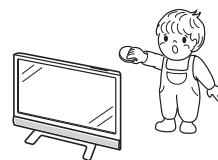

通風孔(裏ぶたのすき間)などからものを入れると、火災・感電の原因となります。特にお子様にはご注意ください。

電源コードを傷つけたり、加工したり、ねじったり、引っ張ったり、無理に曲げたり、加熱したりしない



禁止

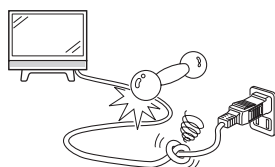

電源コードが傷んだら(芯線の露出、断線)交換をご依頼ください。そのまま使用すると、コードが破損して、火災・感電の原因となります。

本機の裏ぶたを外したり、改造したりしない



分解禁止



内部には電圧の高い部分があるため、さわると感電の原因となります。内部の点検、修理は販売店にご依頼ください。

本機の上に花瓶等、水の入った容器を置かない



水ぬれ禁止



水がこぼれるなどして中に入ると、火災・感電の原因となります。

風呂やシャワー室では使用しない



風呂、シャワー室  
での使用禁止

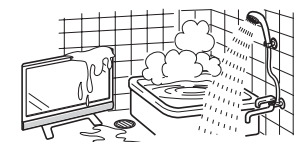

火災・感電の原因となります。

不安定な場所に置かない



禁止



落ちたり倒れたりして、けがの原因となります。

雷が鳴り出したら、アンテナ線やプラグに触れない



接触禁止



感電の原因となります。

電源プラグの刃や刃の付近に、ホコリや金属物が付着しているときは、プラグを抜いて乾いた布で取り除く



ほこりを取る

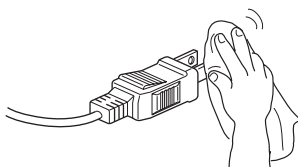

そのまま使用すると火災・感電の原因となります。

## ⚠ 注意

電源コードを熱器具に近づけない



禁止

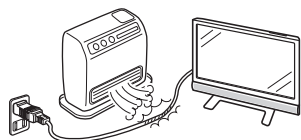

電源コードの被覆が溶けて火災・感電の原因となることがあります。

電源プラグを抜くときは、電源コードを引っ張らない



禁止

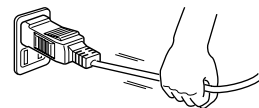

電源コードが傷つき、火災・感電の原因となることがあります。

ぬれた手で電源プラグを抜き差ししない



ぬれ手禁止

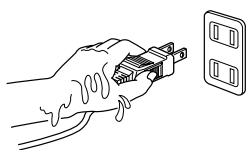

感電の原因となることがあります。

タコ足配線をしない



禁止

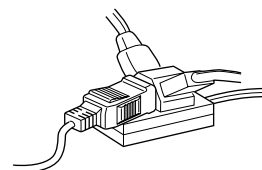

火災・感電の原因となることがあります。

アンテナ工事は、技術経験が必要ですので販売店にご相談ください



離して配置

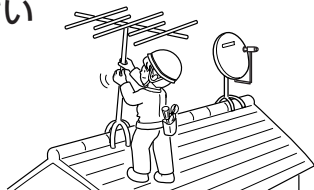

- ・送配電線の近くに設置してしまうと、アンテナが倒れた際に感電の原因となることがあります。
- ・BS・110度CSデジタル放送受信アンテナは強風の影響を受けやすいので堅固に取り付けてください。

湿気やほこりの多いところ、油煙や湯気が当たるところに置かない



禁止

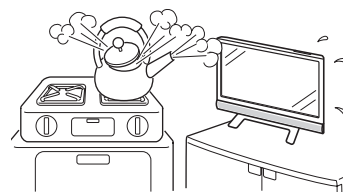

調理器具や加湿器などのそばに置くと、火災・感電の原因となることがあります。

風通しの悪いところに入れない・密閉した箱に入れない・じゅうたんや布団の上に置かない・布などをかけない



禁止

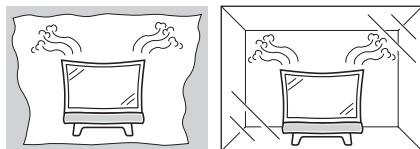

通風孔をふさぐと内部に熱がこもり、火災の原因となることがあります。

重いものを置いたり、上に乗ったりしない



禁止



倒れたり、落下してけがの原因となることがあります。特にお子様やペットにはご注意ください。

電源プラグは確実に差し込む



確実に差し込む

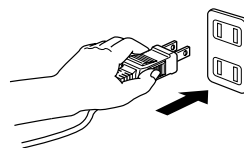

電源プラグはコンセントに根元まで確実に差し込んでください。差し込みが不完全ですと発熱したり、ホコリが付着して火災・感電の原因となることがあります。また、電源プラグの刃に触れると感電することがあります。

## ⚠ 注意

電源プラグはゆるみのあるコンセントに接続しない



禁止

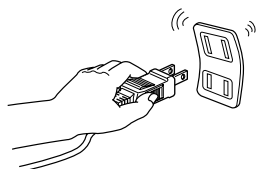

発熱して火災の原因となることがあります。販売店や電気工事店に交換の依頼をしてください。

移動させるときは、接続されている線などをすべて外す



接続線をはずす

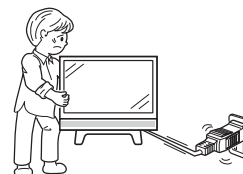

接続線を外さないで移動させると、電源コードが傷つき火災・感電の原因となることがあります。

お手入れのときや長期間使用しないときは、電源プラグを抜く



電源プラグを抜く

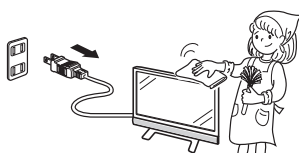

感電や火災の原因となることがあります。

スタンドの角度を調整するときは注意する



手を挟まらないよう注意



指のケガに注意

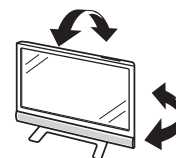

手や指がはさまれてけがの原因となることがあります。また無理に傾けると転倒して落下やけがの原因となることがあります。

通風孔に付着したホコリやゴミをこまめに取り除く  
内部の掃除は販売店に依頼する



注意

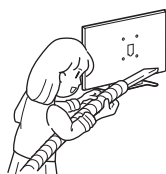

内部や通風孔にホコリをためたまま使用すると、火災や故障の原因となることがあります。内部の掃除費用については、販売店にご相談ください。

液晶画面に衝撃を与えない  
(物を当てたり、先の尖ったもので突いたりしない)



禁止

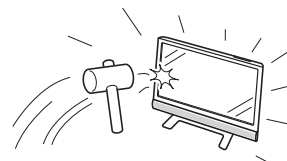

液晶画面のパネルが割れることがあります。

### ご注意

お客さままたは第三者がこの製品の使用誤り、使用中に生じた故障、その他の不具合またはこの製品の使用によって受けられた損害については、法令上賠償責任が認められる場合を除き、当社は一切その責任を負いませんので、あらかじめご了承ください。



# 安全上のご注意 (つづき)

## アルカリ電池についての安全上のご注意

液もれ・破裂・発熱による大けがや失明を避けるため、下記の注意事項を必ずお守りください。

### ⚠ 注意

#### 電池は幼児の手の届く所に置かない



禁止



電池は飲み込むと、窒息の原因となったり、胃などに止まったりして大変危険です。飲み込んだおそれがあるときは、ただちに医師と相談してください。

#### 電池のアルカリ液がもれたときは素手でさわらない



禁止

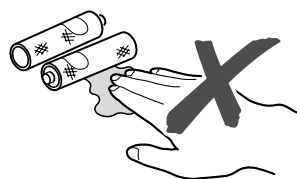

- ・電池のアルカリ液が目に入ったときは、失明のおそれがありますので、こすらずにすぐにきれいな水で洗ったあと、ただちに医師の治療を受けてください。
- ・皮膚や衣類に付着した場合は皮膚に傷害を起こすおそれがありますので、すぐにきれいな水で洗い流してください。皮膚の炎症など傷害の症状があるときは、医師に相談してください。

#### 電池は火や水の中に投入したり、加熱・分解・改造・ショートしない。乾電池は充電しない



禁止

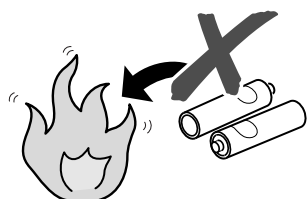

- ・電池の破裂・アルカリ液もれにより、火災・けがや周囲を汚損する原因となることがあります。
- ・電池の外装ラベルをはがしたり、傷つけないでください。発熱事故の原因となることがあります。

#### 電池はプラス⊕とマイナス⊖の向きに注意し、機器の表示どおり正しく入れる



表示どおりに入れる

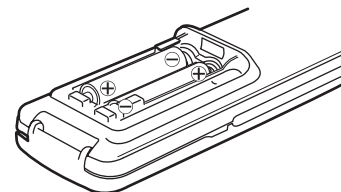

間違えると電池の破裂・アルカリ液もれにより、火災・けがや周囲を汚損する原因となることがあります。

#### 指定以外の電池を使わない。新しい電池と古い電池または種類の違う電池を混ぜて使わない



禁止

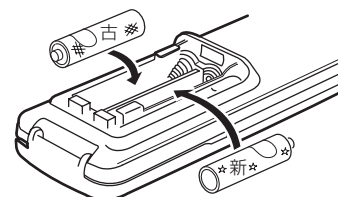

電池の破裂・アルカリ液もれにより、火災・けがや周囲を汚損する原因となることがあります。

#### 電池を使い切ったときや、長時間使わないときは、電池を取り出す



指示

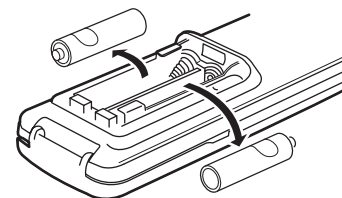

電池を入れたままにしておくと、過放電によりアルカリ液がもれ、故障・火災・けがや周囲を汚損する原因となることがあります。

保存のしかた: ⊕、⊖の方向をそろえて、低温で乾燥した涼しい場所及び湿気の少ない風通しのよい場所に保存してください。

廃棄のしかた: ⊕と⊖をセロハンテープで絶縁して廃棄します。各自治体によって「ゴミの捨てかた」が違います。地域の条例に従ってください。

## 守っていただきたいこと

### キャビネットのお手入れのしかた

- ・キャビネットにはプラスチックが多く使われています。ベンジン、シンナーなどで拭いたりしますと変質したり、塗料がはげることがありますので避けてください。
- ・殺虫剤など、揮発性のものをかけないでください。また、ゴムやビニール製品などを長時間接触させたままにしないでください。プラスチックの中に含まれる可塑剤の作用により変質したり、塗料がはげるといった原因となります。

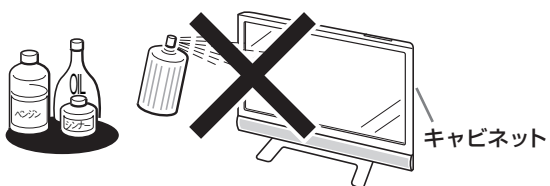

- ・汚れはネルなど柔らかい布で軽く拭きとってください。
- ・硬い布で拭いたり、強くこすったりすると、キャビネットの表面に傷がつきます。
- ・汚れがひどいときは、水で薄めた中性洗剤にひたしたネルなどの布をよく絞って拭きとり、柔らかい乾いた布で仕上げてください。

### 液晶ディスプレイパネルのお手入れのしかた

- ・お手入れの際は、必ず本体の電源スイッチを「切」にし、コンセントから電源プラグを抜いてから行ってください。
- ・本機のディスプレイパネルの表面は、柔らかい布(綿、ネル等)で軽く乾拭きしてください。硬い布で拭いたり、強くこすったりすると、パネルの表面に傷がつきますのでご注意ください。
- ・汚れがひどい場合は、柔らかい布を軽く水で湿らせて、そっと拭いてください。(強くこすったりすると、ディスプレイパネルの表面に傷が付いたりしますので、ご注意ください。)
- ・ディスプレイパネルの表面にホコリがついた場合は、市販の除塵用ブラシ(静電気除去ブラシ)をお使いください。
- ・ディスプレイパネルの保護のため、ホコリのついた布や洗剤、化学雑巾などを使わないでください。パネルの表面がはく離することがあります。



AQUOSクリーニングクロス  
推奨品  
24×24cm:  
4974019084145\*  
40×30cm:  
4974019084152\*

### アンテナについて

- ・妨害電波の影響を避けるため、交通のひんぱんな自動車道路や電車の架線、送配電線、ネオンサインなどから離れた場所に立ててください。万一アンテナが倒れた場合の感電事故などを防ぐためにも有効です。
- ・アンテナ線を不必要に長くしたり、束ねたりしないでください。映像が不安定になる原因となりますのでご注意ください。BS・110度CSデジタル放送用のアンテナ線には、必ず専用のケーブルを使用してください。(▶31ページ)
- ・アンテナは風雨にさらされるため、定期的に点検、交換することを心がけてください。美しい映像でご覧になれる。特にばい煙の多いところや潮風にさらされるところでは、アンテナが傷みやすくなります。映りが悪くなったときは、販売店にご相談ください。

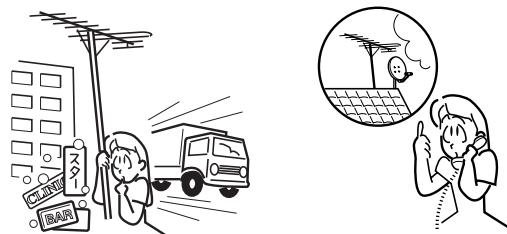

### 設置について

- ・発熱する機器の上には本機を置かないでください。
- ・本機の上には物を置かないでください。

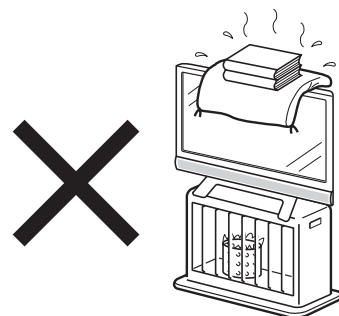

### 電磁波妨害に注意してください

- ・本機の近くで携帯電話などの電子機器を使うと、電磁波妨害などにより機器相互間での干渉が起り、映像が乱れたり雑音が発生したりすることがあります。

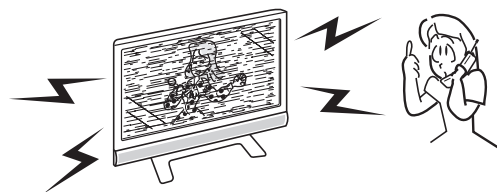

※販売店またはシャープホームページ内のシャープいい暮らしストア(ネット販売)でお求めください。

次のページにつづく▶

## 守っていただきたいこと

### 直射日光・熱気は避けてください

- 窓を閉めきった自動車の中など異常に温度が高くなる場所に放置すると、キャビネットが変形したり、故障の原因となることがあります。
- 直射日光が当たる場所や熱器具の近くに置かないでください。キャビネットや部品に悪い影響を与えますのでご注意ください。

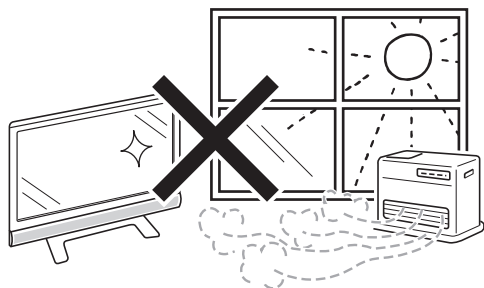

### 雨天・降雪中でのご使用の場合

- 雨天・降雪中でのご使用の場合は、本機をぬらさないようにご注意ください。

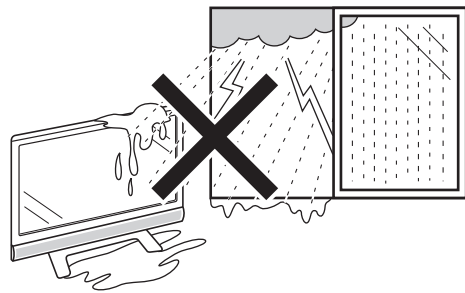

### ステッカーやテープなどを貼らないでください

- キャビネットの変色や傷の原因となることがあります。

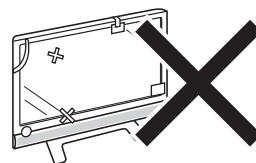

### 急激な温度差がある部屋(場所)でのご使用は避けてください

- 急激な温度差がある部屋(場所)でのご使用は、画面の表示品位が低下する場合があります。

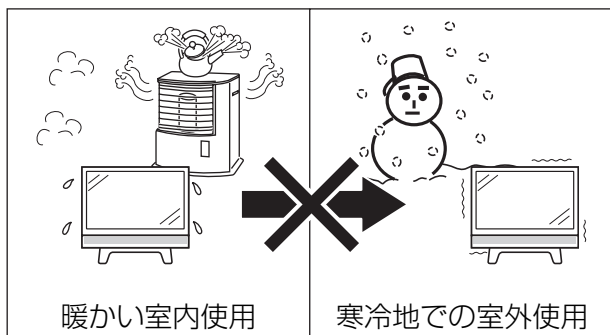

### 長期間で使用にならないとき

- 長期間使用しないと機能に支障をきたす場合がありますので、ときどき電源を入れて作動させてください。

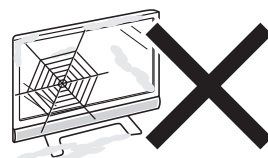

### 低温になる部屋(場所)でのご使用の場合

- ご使用になる部屋(場所)の温度が低い場合は、画像が尾を引いて見えたり、少し遅れたように見えることがあります。故障ではありません。常温に戻れば回復します。
- 低温になる場所には放置しないでください。キャビネットの変形や液晶画面の故障の原因となります。(使用温度:0℃~40℃)

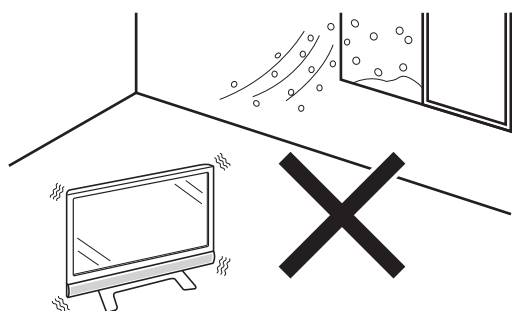

### 国外では使用できません

- この製品が使用できるのは日本国内だけです。外国では放送方式、電源電圧が異なりますので使用できません。

This product is designed for use in Japan only and cannot be used in any other country.

## 守っていただきたいこと

### B-CASカードは必要ときだけ抜き差しする

- 必要以外に抜き差しすると故障の原因となることがあります。
- B-CASカードの中にはICチップが内蔵されています。折り曲げたり、大きな衝撃を加えたり、端子部に触れたりしないようご注意ください。
- 本機に差し込むときは「逆差し込み」や「裏差し込み」にならないよう、右上図の通りに挿入してください。

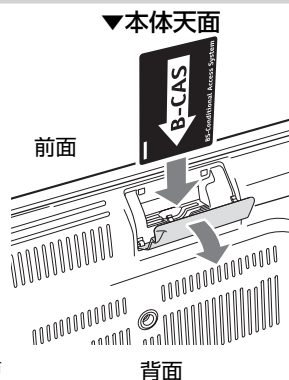

### 取扱い上のご注意

- 液晶画面を強く押ししたり、ボールペンのような先の尖ったもので押さないでください。また、落としたり強い衝撃を与えないようにしてください。特に液晶画面のパネルが割れたり、傷がつく原因となりますのでご注意ください。
- 振動の激しいところや不安定なところに置かないでください。また、絶対に落としたりしないでください。故障の原因となります。

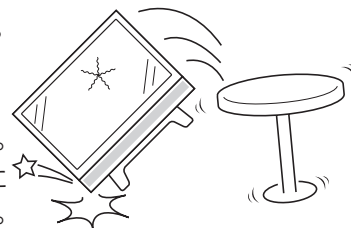

### 結露(つゆつき)について

- 本機を寒い場所から急に暖かい場所に持ち込んだときや、冬の朝など暖房を入れたばかりの部屋などで、本機の表面や内部に結露が起ることがあります。結露が起きたときは、結露がなくなるまで電源を入れずにお待ちください。そのままご使用になると故障の原因となります。



### 使用環境について

- 本機を冷え切った状態のまま室内に持ち運んだり、急に室温を上げたりすると、動作部に露が生じ(結露)、本機の性能を十分に発揮できなくなるばかりでなく、故障の原因となることがあります。このような場合は、よく乾燥するまで放置するか、徐々に室温を上げてからご使用ください。



- 周囲温度は0~40℃の範囲内でご使用ください。正しい使用温度を守らないと、故障の原因となります。



### 使用が制限されている場所

- 航空機の中など使用が制限または禁止されている場所で使用しないでください。事故の原因となるおそれがあります。



- 長期間ご使用にならないときは、安全のため必ず電源プラグをコンセントから抜いてください。



電源プラグを抜く

- 静止画を長時間表示しないでください。残像の原因となることがあります。

### 蛍光管について

- 本機に使用している蛍光管には、寿命があります。

- 画面が暗くなったり、チラツいたり、点灯しないときは、新しい専用蛍光管ユニットに取り替えてください。  
寿命の目安…約60,000時間(室温25℃で、明るさを「標準」に設定して連続使用した場合、明るさが半減する時期の目安)
- 詳しくは、販売店またはシャープお客様相談センターにお問い合わせください。

- ご使用初期において、蛍光管の特性上、画面にチラツキが出ることがあります。この場合、本体の電源スイッチをいったん「切」にし、再度電源を入れなおして動作を確認してください。



# 各部のなまえ

## 本体

・  中の数字は、詳しい説明を掲載しているおもなページです。

### 前面

LC-32GH3 / LC-26GH3

LC-32GH4 / LC-26GH4

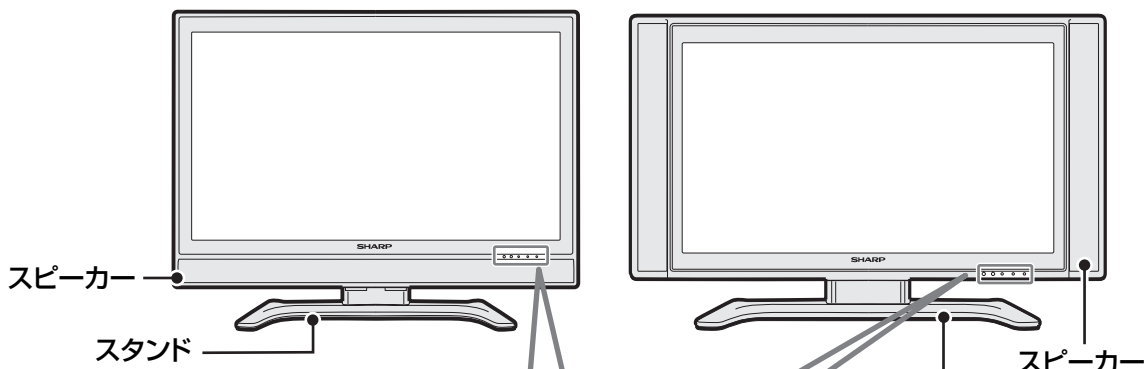

#### 角度調整のしかた

- ・ 前方2度、後方6度左右各10度の範囲で調整できます。
- ・ スタンドをしっかり押さえながら調整してください。

#### リモコン受光部 **37**

- ・ リモコンをここに向けて操作してください。

#### 明るさセンサー受光部 **80**

電源 オンタイマー/予約 明るさセンサー

#### 明るさセンサーランプ **80**

#### オンタイマー/予約ランプ **94・100・149**

#### 電源ランプ **37**

### 天面

LC-32GH3 / LC-26GH3

LC-32GH4 / LC-26GH4

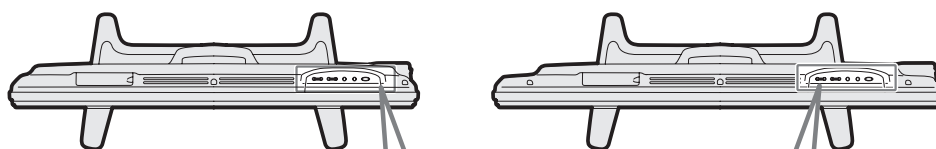

#### 音量(-/+ )ボタン

#### 選局(∨逆/∧順)ボタン

#### 電源スイッチ(赤) **37**

#### メニューボタン **38**

#### 入力/放送切換(決定)ボタン **89**



## 背面

## ★ おしらせ

- LC-32GH3を例に説明していますが、LC-32GH4、LC-26GH3、LC-26GH4も端子の配置は同じです。

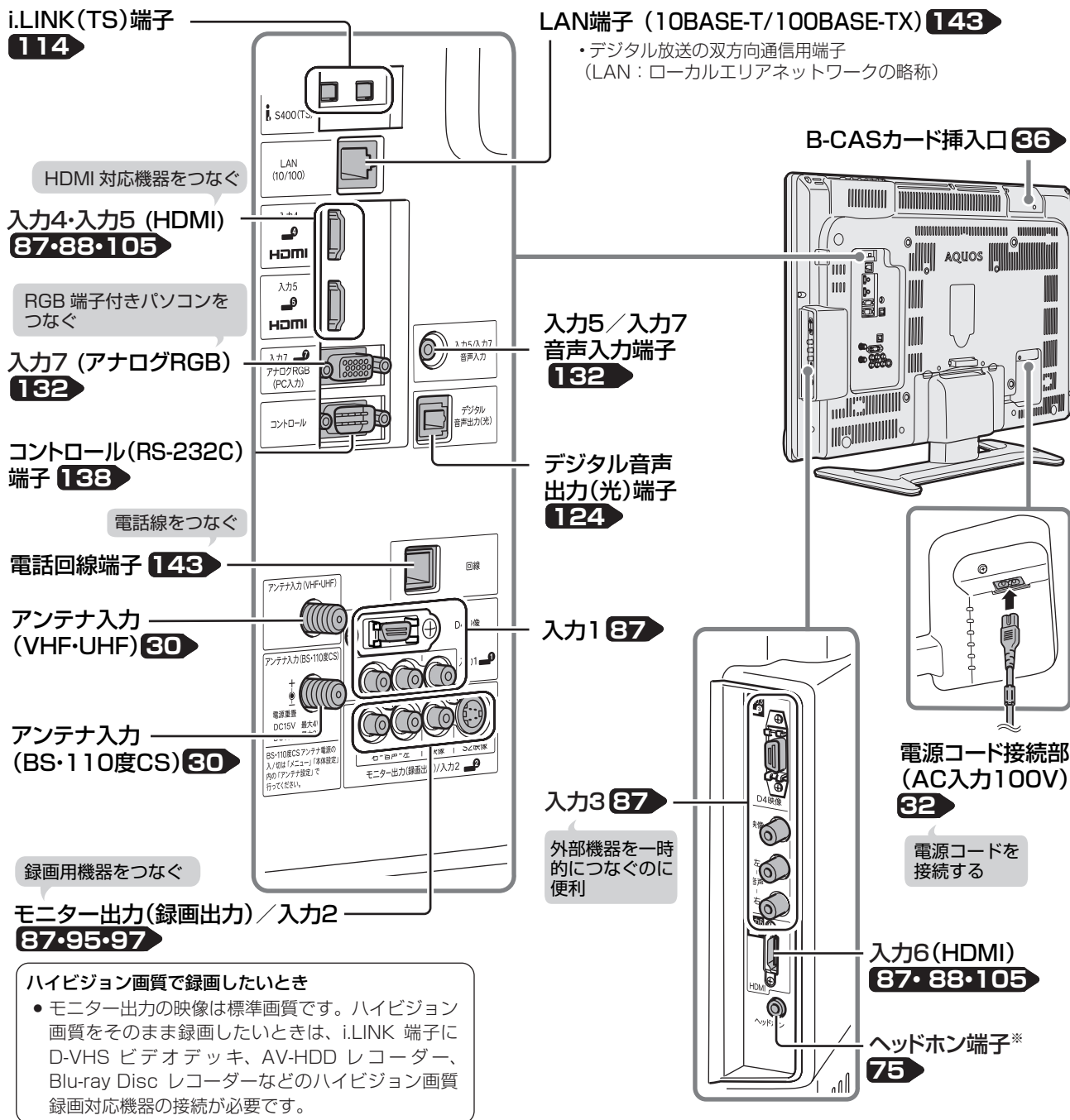

## ★ おしらせ

## ※ヘッドホン端子について

- ステレオミニプラグ(φ3.5mm)の付いたヘッドホンをご用意ください。
- ヘッドホンをつないだとき、スピーカーから音を出すようにすることができます。(ヘッドホンの音声や音量を設定する▶75ページ)
- 2画面表示中に、非操作画面の音声をヘッドホンから出力することができます。(▶70ページ)
- 入力ごとに別々の音量に設定できます。



ヘッドホンの音量表示

# 各部のなまえ (つづき)

## リモコンのボタン

番組の選択手順と操作のしかたについて、詳しくは **58** をご覧ください。

画面にチャンネル番号などを表示する **58**

電源を入/切する **37**

CATV放送を選局する **59**

選局する **58**

・各種設定の数字入力にも使用します。

放送の種類を切り換える **58**

初めてCSチャンネルを選ぶときは **35**

連動データ放送を見る **73**

音量を調整する

音を一時的に消す

※消音となってから30分経過すると自動的に音量0になります。この状態から音声を聞くには、音量+ボタンで音量を調整してください。

番組情報を見る **73**

番組表を表示する **62**

裏番組表を表示する **63**

操作を終了する **38**

・メニューや電子番組表の操作を中止したいときなどに使うと便利です。

画面サイズを選ぶ **76**

AVポジションを選ぶ **78**

i.LINK操作パネルを表示する **116**

お好み選局/登録をする **59**

ファミリンク **104**

(ファミリンク対応の録画機器を操作する)

タイマーで電源を切る **128**

3桁入力で選局する **59**

ファミリンク **104**

(ファミリンク対応の録画機器を操作する)

順/逆で選局する **58**

※地上デジタル放送の選局の順番を切り換えることができます。(選局ボタンでの選局される順番について(地上デジタル放送のみ) **58**)

※工場出荷時の状態では、CATVチャンネルはスキップ設定されています。(解除のしかた **56**)

テレビ/ラジオ/データを切り換える **58**

入力を切り換える **89**

メニューを表示する **38**

カーソルボタンで選ぶ **38**

決定する **38**

1つ前の画面に戻る **38**

カラーボタンで番組表の機能を使う **64・65**

・連動データ放送画面の操作にも使用します。 **73**

映像を切り換える **69**

字幕を表示する (切り換える) **69**

音声を切り換える **68・69**

画面を静止する **72**

2画面表示にする **70**

操作画面を切り換える (2画面表示時) **70**

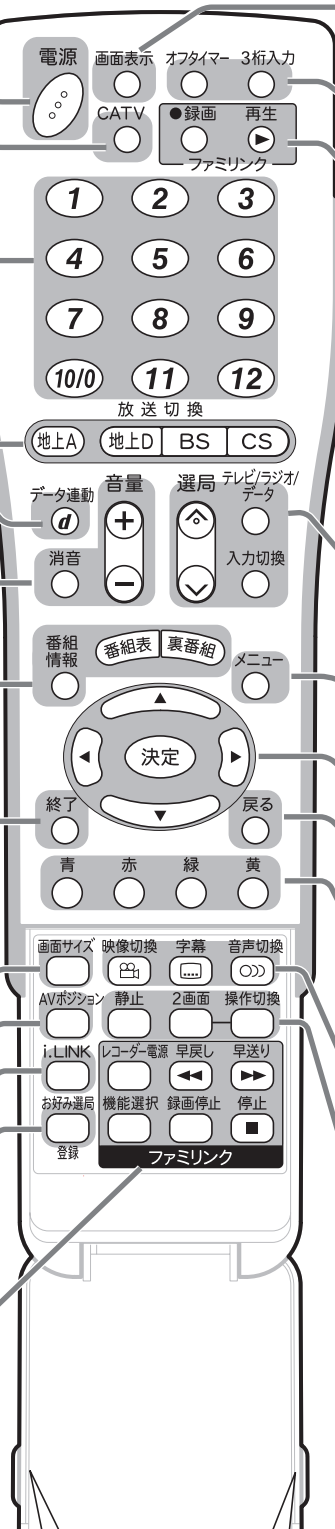

# 準備する

<b>電源を入れるまで</b>	<b>28</b>
準備のながれ	28
1. 設置する	29
2. 別売品について	29
3. アンテナをつなぐ	30
4. 電源コードをつなぐ	32
5. ケーブルをまとめる	32
6. 転倒防止のため本機を固定する	33
7. デジタル放送について	34
8. B-CAS(ビーキャスト)カードを入れる・登録する	36
9. リモコンに乾電池を入れる	37
10. 電源を入れる	37
<b>メニューの操作について</b>	<b>38</b>
メニューとは	38
メニューの基本操作	38
メニューの項目の一覧	39
<b>受信設定をする</b>	<b>40</b>
受信設定のながれ	40
デジタル放送用アンテナの設定	41
地域と郵便番号の設定	43
地上デジタル放送のチャンネルを設定する	45
デジタル放送のチャンネルの個別設定	46
地上アナログ放送のチャンネルを設定する	48
地域番号早見表	49
地域番号一覧表	51
地上アナログ放送のチャンネルの個別設定	55

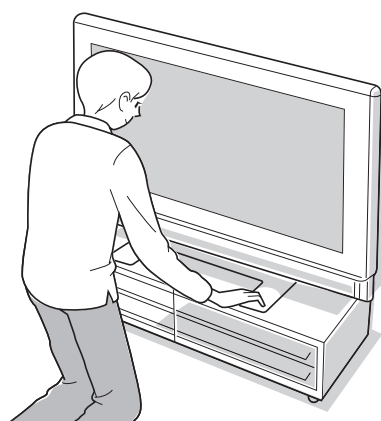

# 電源を入れるまで

## 準備のながれ

● 以下の順番で、本機の準備をします。

1. 設置する

2. 別売品について

3. アンテナをつなぐ

4. 電源コードをつなぐ

5. ケーブルをまとめる

6. 転倒防止のため本機を固定する

7. デジタル放送について

8. B-CASカードを入れる・登録する

9. リモコンに乾電池を入れる

10. 電源を入れる

• 設置や接続に別売品を使う場合にご覧ください。

• デジタル放送についてお知りになりたい場合にご覧ください。

## 1. 設置する

- 傾斜のない、平らな場所に設置してください。すべりやすい面、カーペットなどのやわらかい面、不安定な場所を避けて設置してください。
- 極端に温度や湿度が高い場所や温度が低い場所には、設置しないでください。  
(使用温度 0℃～40℃)
- 別売の壁掛け金具に取り付けてご使用になれます。(▶ 下記・173 ページ)
- **壁に掛けてお使いになる場合は、スタンドをはずし (▶ 172 ページ)、壁掛け金具を使って設置してください。(▶ 173 ページ)**

### ★★ 重要

- ・ 台の上に設置する場合は、本機の重量に耐えうる、十分な幅と奥行きのある、堅固で転倒しにくい台をお使いください。
- ・ キャスター付きのテレビ台をご使用の場合、移動するとき以外は必ずキャスター用受皿を使用して固定しておいてください。
- ・ 本機を持ち上げたり、運んだりする場合は、スピーカーネット部を強く押さないでください。

## 2. 別売品について

- 液晶カラーテレビ専用の別売品をとりそろえております。お近くの販売店でお買い求めください。

(2007年6月現在)

No.	品名	機種名
1	壁掛け金具	AN-37AG4 (LC-32GH3/LC-32GH4のみ)
2	壁掛け金具	AN-130AG1 (LC-26GH3/LC-26GH4のみ)

### ★ おしらせ

- ・ 本機に適合する別売品が新しく追加発売になることがあります。ご購入の際には、最新のカatalogで適合性や在庫の有無をご確認ください。

- 金具の取付ピッチについて  
LC-32GH3/LC-32GH4.....300mm  
LC-26GH3/LC-26GH4.....100mm



# 電源を入れるまで (つづき)

## 3. アンテナをつなぐ

### ● 基本の接続 (VHF/UHF アンテナをつなぐ)

地上デジタル

地上アナログ

- 地上デジタル放送と、地上アナログ放送 (従来の放送) を見るための接続です。
- BS デジタル放送や 110 度 CS デジタル放送も見場合は、「BS・110 度 CS アンテナの接続」 (▶ 31 ページ) をご覧ください。
- 部屋のアンテナ端子や受信状態により、追加の部品が必要になる場合があります。販売店にご相談ください。

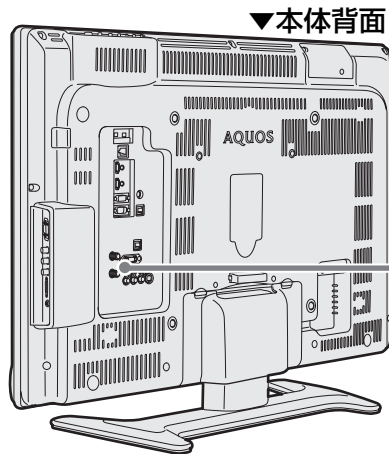

#### アンテナ端子部▼

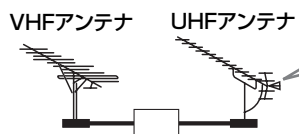

地上デジタル放送の受信には、UHF対応のアンテナが必要です。  
(一部取り替えや調整、ブースターの追加などが必要になることがあります。)

#### 部屋のアンテナ端子

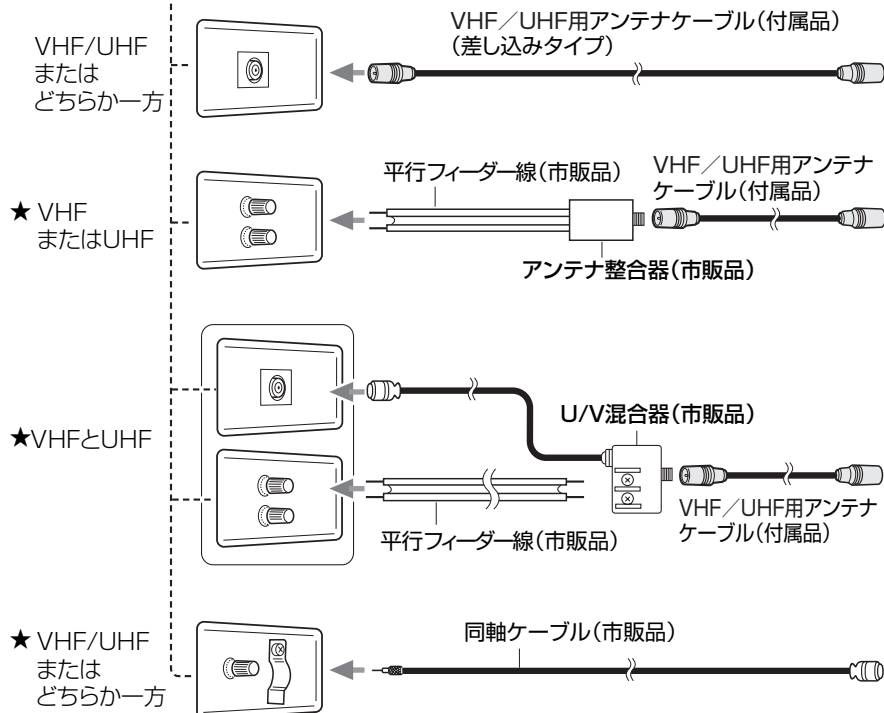

★のタイプの端子をご使用の場合、画面にノイズが出る場合があります。

## BS・110度CSアンテナの接続

BSデジタル

110度CSデジタル

- ご使用の環境により、以下のどちらかの接続を行ってください。

### ★ おしらせ

- 接続しなおすときは、必ずアンテナ電源の設定が「切」になっているか確認してください。(▶ 41 ページ)
  - BS・110度CSアンテナ入力端子は、BS・110度CSアンテナに取り付けられたBS・110度CSコンバーターに+15V / +11Vの電源を供給する働きも持っています。
- ブースター、市販のアンテナ線や分配器をご使用になる場合は、110度CS帯域(2150MHz)まで対応しているものをご使用ください。(アンテナ線はS-5C-FBなど。)詳しくはお買い上げの販売店にご相談ください。
- 従来のBSアナログアンテナでは、110度CSデジタル放送は受信できません。また、BSデジタル放送も場合によっては映らないことがあります。

### BS・110度CS共用アンテナを個人で設置しているとき (BS・110度CSとVHF/UHFが別の端子のとき)

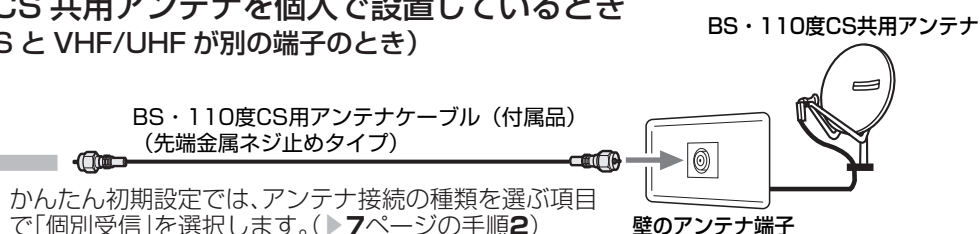

### ★★ 重要

- アンテナ電源供給の設定は、アンテナに対して電源を供給するためのものです。本機とアンテナの間にブースター等の機器を接続して使用される場合は、専用の電源が必要です。

### マンションなどの共聴システムで受信するとき (BS・110度CSとVHF/UHFが混合されているとき)

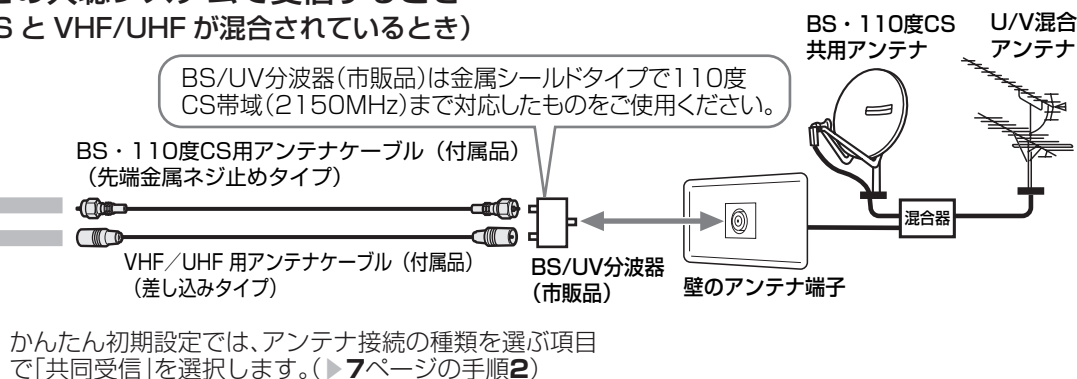

## CATV を見るときの接続例 (地上デジタル放送をCATVパススルーで見るとき)

- 接続については、CATV (ケーブルテレビ) 会社にお問い合わせください。
- CATV (ケーブルテレビ) 会社が地上デジタル放送をパススルー方式 (▶ 45 ページ) で再送信している場合は、地上デジタル放送が楽しめます。
  - 本機で受信できるのは、「UHF帯」、「VHF帯」、「ミッドバンド(MID:C13~C22)帯」、「スーパーハイバンド(SHB:C23~C62)帯」です。トランスモジュレーション方式には対応していません。

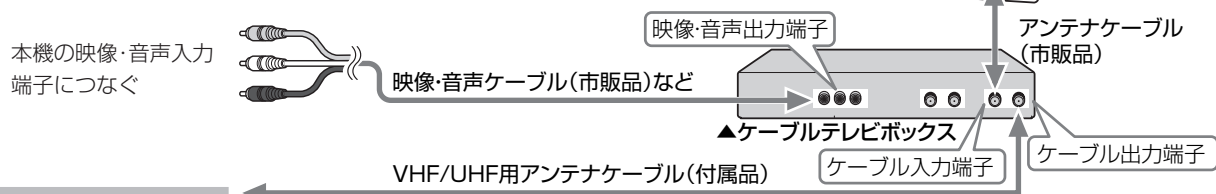

# 電源を入れるまで (つづき)

## 4. 電源コードをつなぐ



**注意**

接続が終わるまでは、電源スイッチ(赤)を「入」にしないでください。

- 付属の電源コードの本体側プラグを、本体背面右側の「電源入力 (AC100V) 端子」に接続し、コンセント側プラグをご家庭のコンセントに接続します。

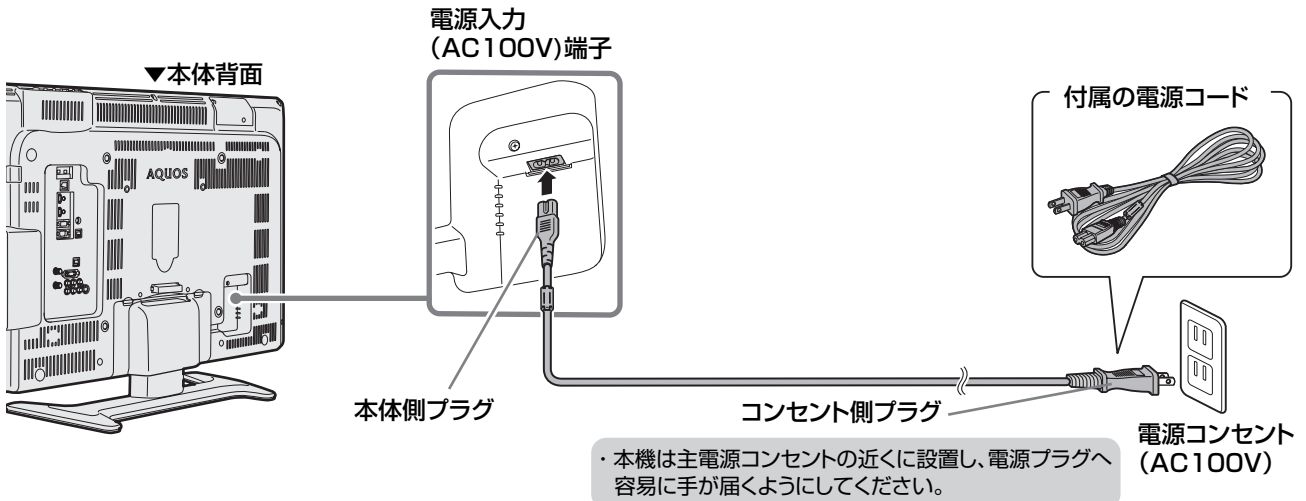

### ★★ 重要

- 電源コードのプラグは抜けないように、確実に接続してください。
- 電源プラグは、コンセントに差し込んだ直後に抜かないでください。まれに、初期設定の状態に戻り、「番組予約」や「PPV 番組の購入履歴」などが消去されます。このような場合、必要に応じて再度、設定を行ってください。(「PPV 番組の購入履歴」など、再設定できないものもあります。)
- 使用中にいきなり電源プラグを抜いたり、電源をしゃ断したりしないでください。故障の原因になります。

## 5. ケーブルをまとめる

- ケーブル類は、次の手順で配線すると、すっきりまとめることができます。

### 1 スタンドのカバーをはずす

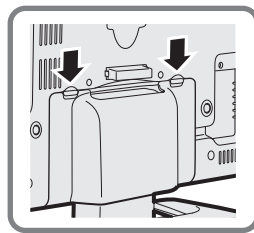

### 2 電源コードを図のように通す

LC-26GH3 / LC-26GH4 にはこの部品が付いていませんので、本体の形状に合わせて電源コードを通してください。

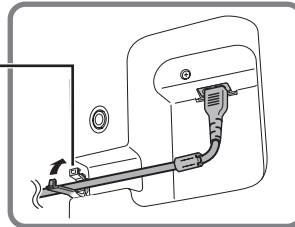

### 3 ケーブルをケーブルクランプに通す

### 4 ケーブル類がスタンドのカバーの開口部から出るように配線し、カバーを取り付ける

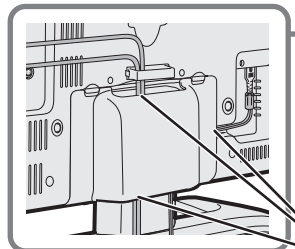

### 5 本機の端子からケーブルが抜けていないか確認する

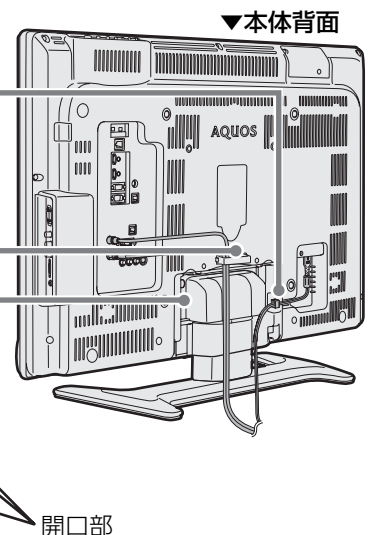

## 6. 転倒防止のため本機を固定する

### ⚠ 注意

- 地震等での製品の転倒・落下によるけがなどの危害を軽減するために、転倒・落下防止対策を行ってください。
- 転倒・落下防止器具を取り付ける壁や台の強度によっては、転倒・落下防止効果が大幅に減少します。その場合は、適当な補強を施してください。
- また、転倒・落下防止対策は、けがなどの危害の軽減を意図したものです。全ての地震に対してその効果を保証するものではありません。

- 転倒防止を行う前にすべての接続を済ませておいてください。

### 壁や柱に固定する

- 1 付属の転倒防止用クランプ (2 個) を、付属のクランプ取付けネジで本機に取り付ける

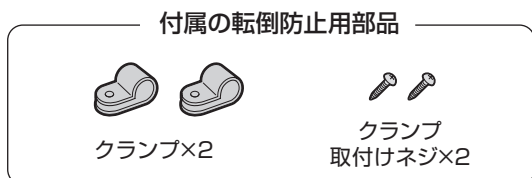

- 2 市販の丈夫なひもと金具 (ヒートン) を使い、本機を壁または柱に固定する

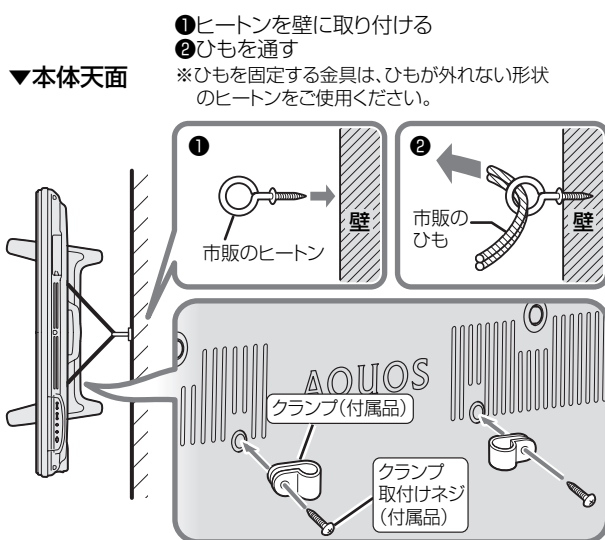

### テレビ台などに固定する

- ★★重要
- 必ず 2 人以上で作業を行ってください。
  - 台の上に設置する場合は、本機の重量に耐えうる、十分な幅と奥行きのある、堅固で転倒しにくい台をお使いください。

- 1 作業をする平らな台の上に厚手の柔らかい布などを敷き、その上に本機を、画面を下にしたうつ伏せの状態で置く
- 2 スタンド底面に、付属の転倒防止用の固定バンドを、付属のネジで取り付ける

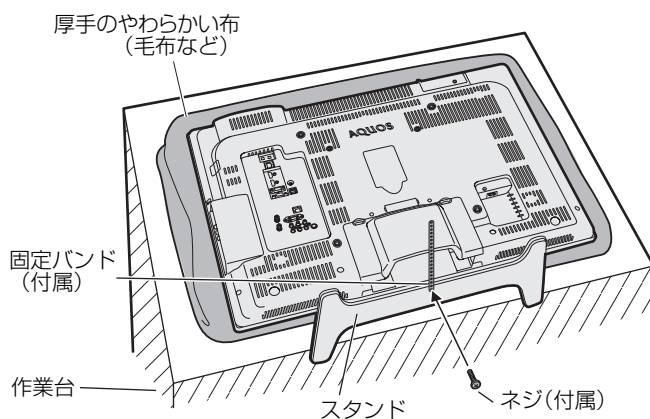
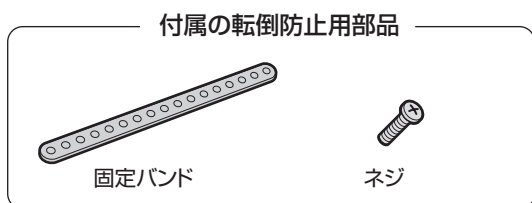

- 3 本機を起し、設置する台などの上に位置決めする
- 4 市販のネジを使い、固定バンドの穴に上からネジを取り付けて固定する

※市販のネジは、確実に固定できる形状のものを使用してください。

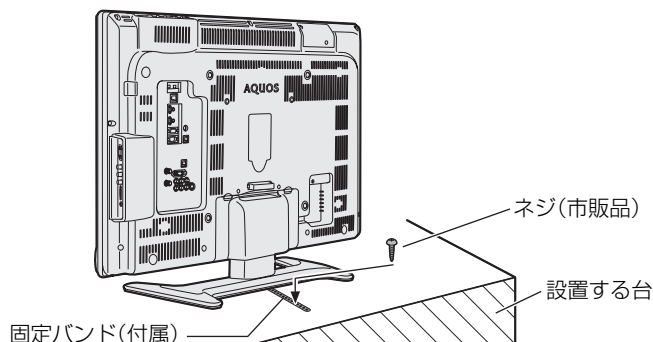

## 7. デジタル放送について

● 本機では、従来の地上アナログ放送に加え、次の3種類のデジタル放送を受信できます。

### ★★ 重要

- デジタル放送を受信するには、本機に B-CAS カードを入れてください (▶ 36 ページ)。
- データ放送の双方向通信などで本機に記憶されたお客様の登録情報やポイント情報などの一部、またはすべての情報が変化・消失した場合の損害や不利益について、当社は一切その責任を負いませんので、あらかじめご了承ください。
- アンテナ工事は、技術と経験が必要ですので、販売店にご相談ください。

### ★ おしらせ

- ARIB 放送規格の変更により、メニュー等の仕様が変わる場合があります。ARIB (Association of Radio Industries and Businesses) とは、通信・放送分野の電波利用システムの標準化や、電波利用に関する調査、研究などを行う社団法人の名称です。
- 地上アナログ放送は 2011 年 7 月に、BS アナログ放送は 2011 年までに終了することが、国の方針として決定されています。

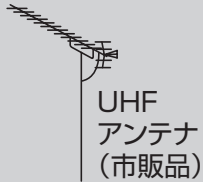

### 地上デジタル放送

2003年12月から東京・大阪・名古屋の3大都市圏の一部地域で開始され、2006年12月、全国の都道府県庁所在地で開始された新しい放送です。

#### ★★ 重要

- 受信には、UHF 対応のアンテナが必要です。お使いのアンテナが UHF 対応であればそのまま使えます (取り替えや調整が必要になることもあります)。VHF アンテナでは受信できません。

- 迫力あるワイド画面とデジタルハイビジョンの高画質
- 高音質とマルチチャンネルのサラウンド放送
- 天気予報やニュースなどの、番組に連動したデータ放送
- 視聴者参加型の双方向通信番組



### BS デジタル放送

放送衛星 (Broadcasting Satellite) を使ったデジタル放送です。一部有料放送やNHKを除き、無料で楽しめます。

#### ★★ 重要

- 受信には、BS・110度CSデジタル放送共用のアンテナ (市販品) が必要です。

- 迫力あるワイド画面とデジタルハイビジョンの高画質
- 多数のチャンネル
- 高品質のデジタル音声放送 (BSラジオ)
- 視聴者参加型の双方向通信番組
- 2種類のデータ放送 (独立データ放送・番組に連動したデータ放送)



### 110度CS デジタル放送

BSデジタル放送用人工衛星と同じ東経110度にある通信衛星 (Communication Satellite) を使ったデジタル放送です。おもなサービスに「e2 by スカパー！」があります。110度CSデジタル放送は一部を除き有料です。受信するには、見たいチャンネルと視聴契約する必要があります。

#### ★★ 重要

- 受信には、BS・110度CSデジタル放送共用のアンテナ (市販品) が必要です。従来のCSアンテナやBSアナログ用アンテナでは受信できません。また、ブースターや分配器等をご使用になっている場合は、110度CS帯域 (2150MHz) まで対応した機器に交換する必要があります。

- テーマ別に専門化した多数のチャンネル
- 画面をブックマーク登録し、簡単に再表示可能
- ボード (掲示板) 機能でサービス情報の案内を閲覧可能



## デジタル放送のその他の特長

臨時放送(臨時編成サービス)	スポーツ中継の延長などで、臨時に行うマルチチャンネル放送です。案内画面が表示されたときに、決定ボタンで切り替えます。
イベントリレーサービス	スポーツ中継の延長時などに、別チャンネルで続きを放送するサービスです。案内画面が表示されるので、決定ボタンで切り替えます。延長された番組を録画予約していた場合、自動的に追従します。※ファミリンク[1](標準)予約の場合を除く
緊急警報放送	地震などの際の緊急警報放送です。案内画面が表示されたときに、決定ボタンで切り替えます。
マルチビューサービス	一つの番組の中で、カメラアングルを変えて最大3つの映像が放送されるサービスです。リモコンフタ内の映像切換ボタンで切り替えます。
降雨対応放送(BSのみ)	降雨・降雪による電波減衰時に画質や音質を落とした信号を放送するサービスです。案内画面が表示されたときに、決定ボタンで切り替えます。リモコンフタ内の映像切換ボタンで元の映像に戻れます。
ブックマーク	コンテンツ画面にブックマークアイコン※が表示されているときは、その情報(ブックマーク記録コンテンツ)を登録しておき、後でブックマークを一覧表示・選択して、関連チャンネルを呼び出すことができます。 ※「ブックマーク」とは、しおりのことです。画面によっては、特定のページを表示するための絵文字(ブックマークアイコン)が表示されます。

## 地上デジタル放送のCATV放送対応について

- 本機で受信できるケーブルテレビ(CATV)の方式は「パススルー方式」(UHF帯、ミッドバンド[MID]帯、スーパーハイバンド[SHB]帯、VHF帯)です。トランスモジュレーション方式には対応していません。

## 110度CSデジタル放送を、お買い上げ後はじめて選局するときは

- CSネットワーク情報を取得するため、次の手順で操作してください。
  - ① **CS**を押した後、約5秒待つ
  - ② チャンネルボタン**1**を押した後、約5秒待つ
  - ③ **番組表**を押して、選局したい放送局のチャンネル番号が表示されることを確認する
  - ④ 選局したい放送局のチャンネル番号が表示されない場合は、チャンネルボタン**1**または**2**を押し、目的のチャンネル番号が表示されるまで、約5秒待つ

## 110度CSデジタル放送の専用サービス

### ● ご案内チャンネルの表示

未契約の有料放送事業者の放送番組を選局したとき、「視聴するには契約登録が必要」である旨の案内に加え、代替番組の視聴案内が表示されます。

(画面例)

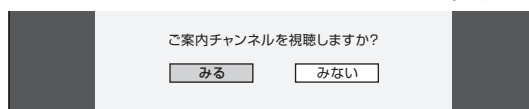

### ● ボード(掲示板)

プラットフォーム(e2 by スカパー!)単位で、いろいろなサービス情報の案内がボード(掲示板)に表示されます。メニューの「お知らせ」からボード画面を呼び出し、サービス情報を見ることができます。(▶ 150 ページ)

(画面例)



# 電源を入れるまで (つづき)

ビーキャス

## 8. B-CAS カードを入れる・登録する

- デジタル放送（地上デジタル放送、BS デジタル放送、110度CS デジタル放送）を楽しむために、B-CAS（ビーキャス）カードを本機に必ず入れてください。B-CAS カードを入れないと、デジタル放送が映りません。
- B-CAS カードは、視聴情報などが記憶されますので常に本機に入れておいてください。



### ★★ 重要

#### B-CAS カードの取り扱いについて

- ・ 折り曲げたり、変形させたり、傷をつけたりしない
- ・ 重いものを載せたり、踏みつけたりしない
- ・ 金属部 (IC) には触れない
- ・ 分解、加工しない

### 1 B-CAS カードの台紙の内容を読み、同意の上でB-CAS カードを台紙から外す

### 2 本体天面の挿入口カバーを開ける

### 3 B-CAS カードを正しい向きで奥までしっかり差し込み、カバーを閉める

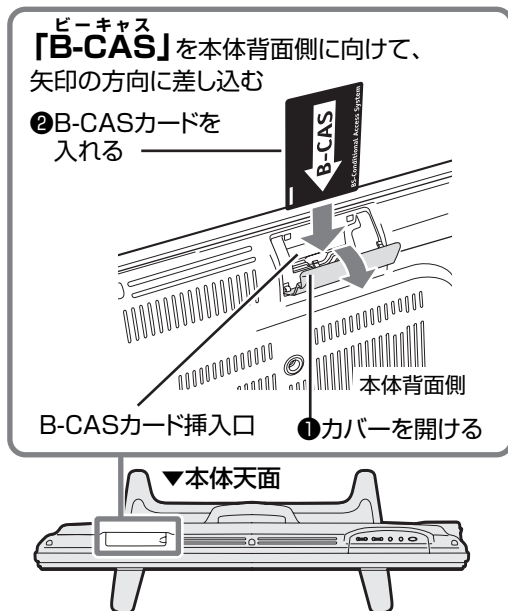

### ★★ 重要

- ・ B-CAS カード挿入口には、本機に付属している B-CAS カード以外のものを挿入しないでください。
- ・ B-CAS カードは大切に保管してください。仮に他人があなたの B-CAS カードを使用して有料番組を視聴した場合でも、視聴料はあなたの口座に請求されます。
- ・ B-CAS カードに関するメッセージが画面に表示されたとき以外は、カードを抜き差ししないでください。

#### 万一、B-CAS カードを抜く場合は

- ・ 本体の電源を切り、電源コンセントを抜いた状態で、カードを持ち、ゆっくりと抜いてください。

### ★ おしらせ

- ・ 破損などにより B-CAS カードの再発行を依頼する場合は、費用が必要です。詳しくは、B-CAS カスタマーセンターにご連絡ください。（連絡先はカードに記載されています。）
- ・ すべての接続を終えて電源を入れた後、「システム動作テスト」(▶ 146 ページ)を行うと、カード番号が表示され、B-CAS カードが正しく挿入されているか確認できます。

## B-CAS カードを登録する

- ・ B-CAS カードは、開封前に必ず契約約款をよくお読みください。

### ● 次のいずれかの方法で B-CAS カードを登録します。（登録は無料です。）

- ① B-CAS カードの台紙の登録用はがきに必要事項を記入し、郵送する

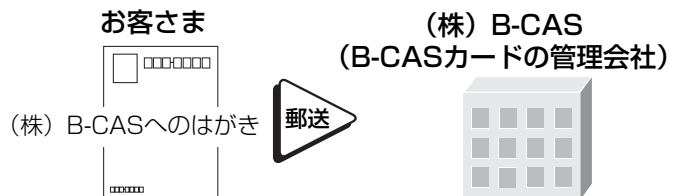

- ② インターネットの次のサイトで登録する

<http://www.b-cas.co.jp>

- ・ e2 by スカパー！、WOWOW、スターチャンネルなどの有料サービスを受けるには、各プラットフォームや放送局との個別受信契約が必要となります。

## 有料放送を視聴するときは

- ・ 有料放送を視聴するには、e2 by スカパー！などの各プラットフォーム（運営会社）や放送局との視聴契約が必要です。それぞれの契約申込書に必要事項を記入し、郵送してください。

### デジタルチューナー付きレコーダーを同時に購入したときなどは

- ・ 有料放送の受信契約にはレコーダーの B-CAS カードを登録することをおすすめします。本機で有料放送を視聴するときは、レコーダーを接続している外部入力に切り換え、レコーダーで選局してください。
- ・ 有料放送を録画しながら別の有料放送を視聴したい場合は、複数の有料受信契約をする必要があります。

## 9. リモコンに乾電池を入れる

### 1 リモコン裏側の電池カバーを開ける

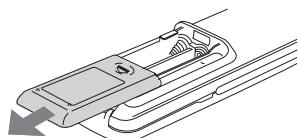

▽部分を軽く押し  
ながら、カバーを  
矢印の方向にスラ  
イドさせます。

### 2 付属の単4形乾電池(アルカリ)を入 れ、電池カバーを元どおりに閉める

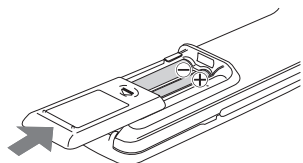

⊕⊖の表示どおりに  
入れてください。

## リモコンで操作できる範囲

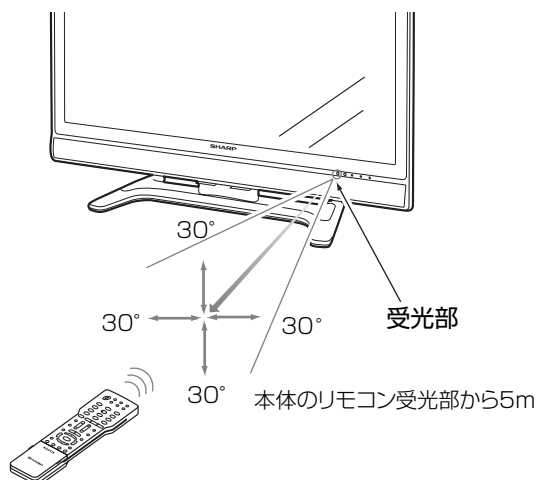

### ★★ 重要

#### リモコン使用上のご注意

- ・リモコンには衝撃を与えないでください。また、水に濡らしたり湿度の高いところに置かないでください。

### ★ お知らせ

- ・乾電池は単4形のアルカリ乾電池をご使用ください。

#### 以下の場合にはリモコンで動作しにくくなります。

- ・リモコンと本体のリモコン受光部との間に障害物があると、操作できないことがあります。
- ・乾電池が消耗すると、操作できる距離が徐々に短くなりますので、早めに新しい乾電池に交換してください。
- ・リモコン受光部に直接日光や強い照明が当たっていると、リモコンが動作しにくくなります。照明の向きを変えるなどしてみてください。
- ・蛍光灯などが近くにある場合には、動作しにくいことがあります。

## 10. 電源を入れる

- あらかじめケーブル類を接続してください。

### 1 本体の天面操作部にある電源スイッチ(赤)を押し、電源を「入」にする

- ・電源ランプが緑色に点灯します。

#### 天面操作部

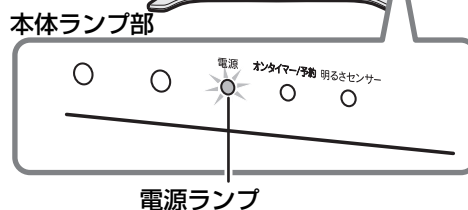
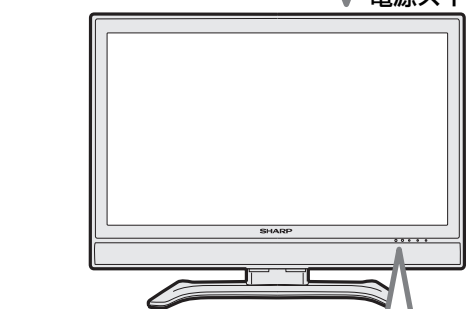
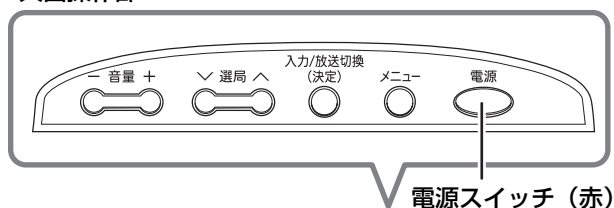

- ・緑色点灯：動作状態
- ・赤色点灯：待機状態
- ・橙色点灯：パワーマネージメント状態

### 2 リモコンの電源ボタン(赤)で電源を入/切する

#### ▼リモコン

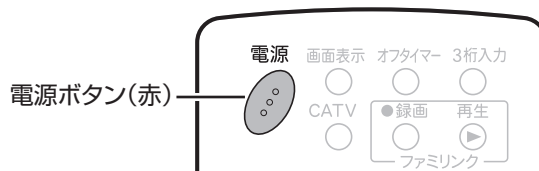

### ★ お知らせ

- ・本機は電源待機状態のときでも、デジタル放送局と通信を行います。
- ・本機の電源を「切」にしても、電源が切れるまでにしばらく時間がかかることがあります。(本機内部の情報メモリーに記憶するための時間です。)
- ・電源コードを接続している場合は、本体の電源を「切」にしても微少な電力が消費されています。

#### クイック起動機能について (▶ 74 ページ)

- ・リモコンで電源を「入」にしたとき、起動時間を短縮してすぐに操作できる状態にする機能です。(この機能を使用すると待機時の消費電力がアップしますので、あらかじめ同意の上でご使用ください。)

# メニューの操作について

## メニューとは

- 本機をお使いになるときに、設定を行うための画面を呼び出します。この、設定を行う画面のことを「メニュー」と呼びます。
- メニューからさまざまな設定が行えます。(▶ 39 ページ)

## メニューの基本操作



### メニューを終了します

- 終了を押してメニューを消します。
- 決定を押す前に終了を押すと、操作を中止します。

### 1. メニューを表示する

メニューボタンで表示します。

#### ▼メニュー画面

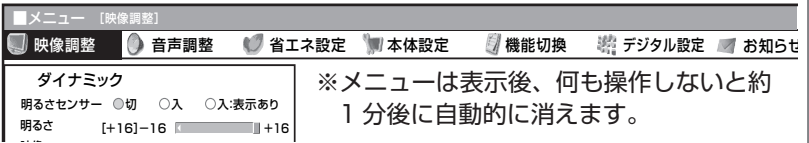

※メニューは表示後、何も操作しないと約1分後に自動的に消えます。

### 2. 項目を選ぶ

カーソルボタン(上下左右)で項目や数値を選びます。

メニューの選びかた

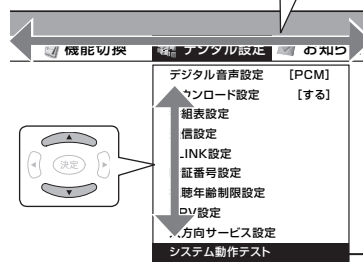

項目の選びかた

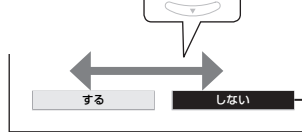

### 3. 決定する

選んだ項目を決定ボタンで決定し、次へ進みます。

本体天面のボタンでも操作できます。

メニューボタンでメニューを表示できます。メニュー表示中は、選局ボタンが上下カーソルボタン、音量ボタンが左右カーソルボタン、入力/放送切換(決定)ボタンが決定ボタンとして機能します。

#### ▼本体天面



### ★ おしらせ

- メニューの表示内容は変更される場合があります。
- 条件によりメニュー項目に⊙マークが付き、灰色で表示される場合がありますが、その項目は選択することができません。

メニュー画面を英語で表示するには ▶ 183ページ  
To display menu screens in English ▶ Page 183

### ガイド表示について

- 画面下部のガイド表示は、表示画面の操作方法を案内しています。操作が分からなくなったときに活用ください。

↑ ↓ で項目を選択 (決定) で実行

## メニューの項目の一覧

- メニューボタンを押すと、メニュー項目が表示されます。カーソルボタンで設定したい項目を選び、決定ボタンを押してください。

### ▼メニュー画面



#### 映像調整※<sup>1</sup>

映像をお好みの状態に調整する項目です。 ページ

明るさセンサー／明るさ／映像／黒レベル／色の濃さ／色あい／画質	▶ <b>79</b>
プロ設定	▶ <b>80</b>

#### 音声調整※<sup>1</sup>

音声をお好みの状態に調整する項目です。 ページ

高音／低音／バランス	▶ <b>82</b>
サラウンド	▶ <b>82</b>

#### 省エネ設定

電力資源を有効に使用するための設定項目です。 ページ

無信号オフ	▶ <b>129</b>
無操作オフ	▶ <b>129</b>
オフタイマー	▶ <b>128</b>

#### 本体設定

使用環境に合わせた設置調整に関する機能の項目です。 ページ

地域設定※ <sup>2</sup>	▶ <b>43</b>
チャンネル設定※ <sup>2</sup>	▶ <b>45・48</b>
アンテナ設定※ <sup>2</sup>	▶ <b>41</b>
スピーカー設定	▶ <b>83</b>
入力スキップ設定	▶ <b>89</b>
入力表示選択※ <sup>3</sup>	▶ <b>90</b>
位置調整	▶ <b>84</b>
オートワイド	▶ <b>77</b>
映像反転	▶ <b>84</b>
クイック起動設定	▶ <b>74</b>
かんたん初期設定	▶ <b>6・40</b>
Language(言語設定)	▶ <b>183</b>
時計設定	▶ <b>75</b>
個人情報初期化	▶ <b>161</b>

#### 機能切換

本機のいろいろな機能の設定項目です。 ページ

ファミリンク設定	▶ <b>108・113</b>
3次元ノイズリダクション※ <sup>4</sup>	▶ <b>81</b>
入力選択※ <sup>5</sup>	▶ <b>89</b>
PC音声選択	▶ <b>136</b>
入力2端子設定	▶ <b>97</b>
ヘッドホン設定	▶ <b>75</b>
デジタル固定※ <sup>2</sup>	▶ <b>96</b>
字幕表示設定※ <sup>2</sup>	▶ <b>69</b>
番組名表示設定※ <sup>2</sup>	▶ <b>73</b>
ゲーム時間表示設定	▶ <b>74</b>
映像オフ	▶ <b>84</b>
オンタイマー設定	▶ <b>148</b>
チャイルドロック	▶ <b>131</b>

#### デジタル設定

デジタル放送を視聴するための設定項目です。 ページ

デジタル音声設定※ <sup>2</sup>	▶ <b>124</b>
ダウンロード設定※ <sup>2</sup>	▶ <b>160</b>
番組表設定※ <sup>2</sup>	▶ <b>66～67</b>
通信設定※ <sup>2</sup>	▶ <b>144～147</b>
i.LINK設定	▶ <b>115</b>
暗証番号設定※ <sup>2</sup>	▶ <b>130</b>
視聴年齢制限設定※ <sup>2</sup>	▶ <b>131</b>
PPV設定※ <sup>2</sup>	▶ <b>131</b>
双方向サービス設定※ <sup>2</sup>	▶ <b>146</b>
システム動作テスト※ <sup>2</sup>	▶ <b>146</b>

#### お知らせ

本機が受信した情報を確認するための項目です。 ページ

受信メッセージ一覧	▶ <b>150</b>
ボード	▶ <b>150</b>
受信機レポート	▶ <b>150</b>
B-CASカード番号表示	▶ <b>150</b>
PPV購入履歴	▶ <b>150</b>

### ★おしらせ

- ※<sup>1</sup> AV ポジションごとに設定できます。また、AV ポジションごとに工場出荷時の設定が異なります。
- ※<sup>2</sup> テレビ視聴時のみ表示されます。
- ※<sup>3</sup> 入力1～7 選択時のみ表示され、それぞれで設定できます。選択中の入力により、表示項目が異なります。
- ※<sup>4</sup> 各入力系統で設定できます。
- ※<sup>5</sup> 入力1～3 選択時のみ表示され、それぞれで設定できます。
- ・ ⊙マークがつき、灰色で表示されるメニュー項目は、選択できません。
- ・ 入力4～入力7 選択時は、メニュー項目が多少異なります。(▶ **164**ページ)



# 受信設定をする

## 受信設定のながれ

### かんたん初期設定



- お買い上げ後、初めての受信設定は「かんたん初期設定」で行います。

#### かんたん初期設定を行う (▶ 6 ページ)

- お買い上げ後、初めて電源を入れたときに「かんたん初期設定」画面が表示されます。表示に従って設定してください。

引っ越しなどで「かんたん初期設定」をやり直す場合は

- 「かんたん初期設定」を行っても受信できない放送があるときや設定の変更をしたいときなどに、次の設定を行ってください。

- 1  **メニューを表示する**
- 2  **「本体設定」 - 「かんたん初期設定」を選ぶ**

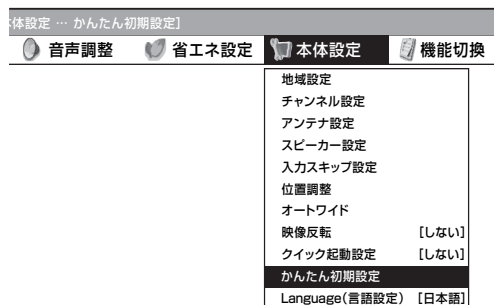

- 3  **決定する**
  - 「かんたん初期設定」が表示されますので、かんたん初期設定を行ってください。(▶ 6 ページ)  
※かんたん初期設定の画面は表示後、何も操作しないと約 1 分後に自動的に消えます。

### デジタル放送用アンテナの設定

- デジタル放送のアンテナの向きや信号の強さのテスト、BS・110度CS デジタル放送用アンテナへの電源供給の設定を行います。(▶ 41 ページ)

### 地域と郵便番号の設定

- デジタル放送の地域情報を視聴するために、お住まいの地域を選んで郵便番号を入力します。(▶ 43 ページ)

### 地上デジタル放送のチャンネルを設定する

- 受信できる地上デジタル放送のチャンネルを探します。(▶ 45 ページ)

### デジタル放送のチャンネルの個別設定

- デジタル放送のチャンネルの設定を個別に変更することもできます。(▶ 46 ページ)

### 地上アナログ放送のチャンネルを設定する

- 地上アナログ放送(従来の VHF・UHF 放送)の受信設定です。工場出荷時は、東京地区で受信できる VHF チャンネルが設定されています。
- 受信できる地上アナログ放送のチャンネルを探します。(▶ 48 ページ)
- 地上アナログ放送のチャンネルの受信状態や設定を個別に調整・変更することもできます。(▶ 55 ページ)

### ★ おしらせ

- デジタル放送の双方向番組を利用する場合は、双方向通信のための接続と設定が必要です。(▶ 142・147 ページ)
- B-CAS カードの挿入や電話回線の接続が正しく行われているかをテストできます。  
(「システム動作テスト」▶ 146 ページ)

## デジタル放送用アンテナの設定

- BS・110度CS共用アンテナをはじめて設置したときや、引っ越しなどでデジタル放送用のアンテナを移動したときなどは、再度アンテナ設定画面を見ながらアンテナの向きを調整します。



### アンテナに電源を供給する／受信強度を確認・調整する

(例) BSデジタル放送のアンテナ設定をする

- 1** **BS デジタル放送を選ぶ**

・画面に「放送が受信できません」と表示されても、設定は行えます。
- 2** **メニューを表示する**

・メニューは表示後、何も操作しないと約1分後に自動的に消えます。表示されている間につぎの操作を行ってください。
- 3** **「本体設定」 - 「アンテナ設定」を選ぶ**

**決定する**

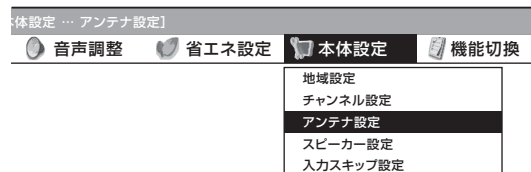

- 4** **「電源・受信強度表示」を選ぶ**

**決定する**

#### ◆アンテナに電源を供給するための設定

- 5** **「電源連動」「入」「切」のいずれかを選ぶ**

電源・受信強度表示	
周波数設定	受信強度が60以上になるようにアンテナの向きを調整してください。
信号テスト-地上D	BS-CS
信号テスト-BIS	アンテナ電源 <input type="radio"/> 電源連動 <input checked="" type="radio"/> 入 <input type="radio"/> 切
信号テスト-CS	受信強度 BS-15
	現在値 <input type="text" value="95"/> 最大値 <input type="text" value="95"/>
	受信状態:良好です。[A]
<b>「電源連動」</b>	本機の電源入・切に連動してアンテナに電源を供給します。
<b>「入」</b>	個人でアンテナを設置・接続している場合に選びます。
<b>「切」</b>	共聴アンテナに接続している場合など、電源を供給しないときに選びます。(工場出荷時の設定)

#### ★ おしらせ

##### アンテナ設定画面について

- ・共聴アンテナなどに接続したときの「BS・CS アンテナ電源」の設定を誤って「入」にして、「アンテナ線がショートしています。」などのお知らせが表示されたときは、設定を「切」に変更してください。
- ・アンテナ設定画面は無操作のまま1分間経過しても消えません。消すときは、終了ボタンを押してください。

#### ★★ 重要

- ・アンテナ電源供給の設定は、アンテナに対して電源を供給するためのものです。もし、本機とアンテナの間にブースターなどの機器を接続して使用される場合は、専用の電源が必要です。

次のページにつづく ▶

# 受信設定をする (つづき)

## デジタル放送用アンテナの設定 (つづき)

### ◆受信強度の調整

#### 6 受信強度が最大になるようにアンテナの向きを調整する

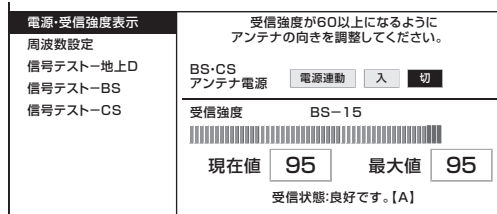

- 受信強度が 60 以上になるように、アンテナの向きを調整してください。(アンテナの向きの調整が済んでいる場合は、この手順は必要ありません。)

#### 7 決定する

- 操作を終了する場合は、終了ボタンを押します。

### ★おしらせ

- 手順 6 で「受信状態:良好です。[A]」と表示されないときは、信号が強すぎる、または不足しているなどの場合で、処置が必要です。詳しくは「アンテナ受信強度に関する注意文」(▶ 157 ページ)をご覧ください。この場合、次のようなメッセージが表示されます。

受信強度が60以下です。[B]
アンテナ信号が強すぎます。[C]
アンテナ信号が不足しています。[C]
アンテナ信号が良くありません。[D]
受信できません。[E]

- 地上デジタル放送にはアンテナ電源入/切の設定はありません。

## ◆信号テストをするときは

(例) BSデジタル放送の信号テストをする

#### 1 前ページの手順 4 で「信号テストー BS」を選ぶ

##### 決定する

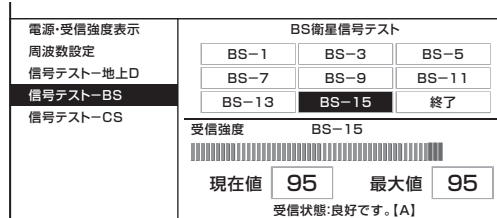

#### 2 確認したい項目を選ぶ

##### 決定する

- 現在、信号が送られているのは「BS-1」「BS-3」「BS-13」「BS-15」です。(2007年6月現在)

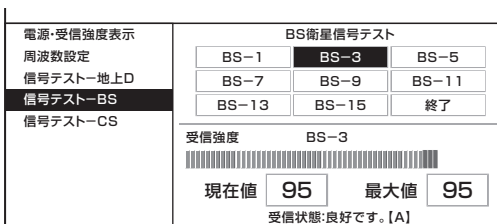

- 「受信状態:良好です [A]」になっていることを確認してください。

#### 3 「終了」を選ぶ

##### 決定する

- 操作を終了する場合は、終了ボタンを押します。

### ★おしらせ

- 受信強度表示はアンテナの角度の最適値を確認するためのものです。表示される数値などは、具体的な受信強度などを示すものではありません。(表示される数値は、受信 C/N の換算値です。)  
※受信 C/N とは放送に関する信号とノイズなどの不要な信号の割合から換算された数値です。

### 地上デジタル放送・110度CSデジタル放送の信号テストについて

- 手順 1 で「信号テストー地上 D」または「信号テストーCS」を選び、決定ボタンを押します。あとは同じ要領で行ってください。

### 周波数設定について

- 手順 1 で「周波数設定」を選ぶと、新しい衛星が追加されたり現在の衛星が故障したりした場合などに、新しい周波数を入力することで受信に必要な情報を取得できます。通常は、設定する必要はありません。

# 地域と郵便番号の設定

## ★★重要

- B-CAS カードは正しい向きに挿入してありますか。正しい向きに入っていないとデジタル放送が受信できません。(▶ 36 ページ)

▼本体天面

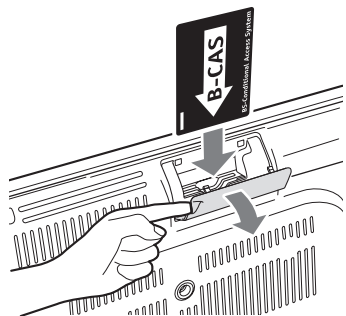

## ★おしらせ

- 「地域選択」は、工場出荷時は「関東」－「東京」に設定されています。
- 地域選択を変更した場合は、「チャンネル設定」から「地上デジタルー自動」を行ってください。

## ●地域選択／郵便番号設定

- 地上デジタル放送の地域情報を受信するために、地域設定をお住まいの地域に設定します。  
チャンネル設定 (▶ 45 ページ) の前に、必ず地域設定をしてください。
- お客さまがお住まいの地域に向けたデジタル放送の緊急ニュースなどの文字スーパーやデータ放送などの地域情報を受信するために必要です。

押すボタン

- 1 **メニューを表示する**
  - メニューは表示後、何も操作しないと約 1 分後に自動的に消えます。表示されている間につぎの操作を行ってください。

- 2 **「本体設定」－「地域設定」を選ぶ**  
決定する

[本体設定 ... 地域設定]	
音声調整	省エネ設定
<b>本体設定</b>	機能切換
<b>地域設定</b> チャンネル設定 アンテナ設定 スピーカー設定 入カスキップ設定 位置調整 オートワイド 映像反転 [しない] クイック起動設定 [しない] かんたん初期設定 Language(言語設定) [日本語] 時計設定 個人情報初期化	

- 3 **「地域選択」を選ぶ**  
決定する

地域選択	郵便番号設定
	現在の地域設定は 東京 です。  地域設定を変更する場合は、[決定] ボタンを押してください。 地域設定の変更後は、チャンネル設定から地上デジタルー自動を行ってください。

- 4 **お住まいの地域を選ぶ**  
決定する

地域選択	郵便番号設定								
	お住まいの地域を設定してください。								
	<table border="1"> <tr> <td>北海道</td> <td>東北</td> </tr> <tr> <td>関東</td> <td>甲信越／北陸</td> </tr> <tr> <td>中部／東海</td> <td>近畿</td> </tr> <tr> <td>中国／四国</td> <td><b>九州／沖縄</b></td> </tr> </table>	北海道	東北	関東	甲信越／北陸	中部／東海	近畿	中国／四国	<b>九州／沖縄</b>
北海道	東北								
関東	甲信越／北陸								
中部／東海	近畿								
中国／四国	<b>九州／沖縄</b>								

次のページにつづく▶

# 受信設定をする (つづき)

## 地域と郵便番号の設定 (つづき)

5  お住まいの都道府県または地域を選ぶ

 決定する

地域選択	お住まいの地域を設定してください。										
郵便番号設定											
	<table border="1"><tr><td>福岡</td><td>佐賀</td></tr><tr><td>長崎</td><td>熊本</td></tr><tr><td>大分</td><td>宮崎</td></tr><tr><td>鹿児島</td><td>鹿児島 島部</td></tr><tr><td>沖縄</td><td></td></tr></table>	福岡	佐賀	長崎	熊本	大分	宮崎	鹿児島	鹿児島 島部	沖縄	
福岡	佐賀										
長崎	熊本										
大分	宮崎										
鹿児島	鹿児島 島部										
沖縄											

### ◆郵便番号設定

6  前ページの手順 2 で「地域設定」を選ぶ

 決定する

7  「郵便番号設定」を選ぶ

 決定する

地域選択	お住まいの郵便番号を入力してください。								
郵便番号設定									
	<table border="1"><tr><td>1</td><td>6</td><td>2</td><td>-</td><td>8</td><td>4</td><td>0</td><td>8</td></tr></table>	1	6	2	-	8	4	0	8
1	6	2	-	8	4	0	8		

8  郵便番号を入力する

}

 10/0

 決定する

地域選択	お住まいの郵便番号を入力してください。								
郵便番号設定									
	<table border="1"><tr><td>8</td><td>1</td><td>6</td><td>-</td><td>8</td><td>4</td><td>0</td><td>8</td></tr></table>	8	1	6	-	8	4	0	8
8	1	6	-	8	4	0	8		

- 入力した番号を修正するときは、修正したい欄を左右カーソルボタンで選び、数字ボタンで入力しなおします。
- 操作を終了する場合は、終了ボタンを押します。

### ★ おしらせ

- 郵便番号で「0」を入力したい場合は、 を押します。

## 地上デジタル放送のチャンネルを設定する

- 地上デジタル放送のチャンネル設定を再度行う場合の手順です。

チャンネル設定の前に、必ず地域設定 (▶ 43 ページ) をしてください。



- 1 **地上D** 地上デジタル放送を選ぶ
- 2 **メニュー** メニューを表示する
- 3 **決定** 「本体設定」 - 「チャンネル設定」を選ぶ  
**決定** 決定する
- 4 **決定** 「地上デジタル」を選ぶ  
**決定** 決定する
- 5 **決定** 「地上デジタルー自動」を選ぶ  
**決定** 決定する
- 6 **決定** 「する」を選ぶ  
**決定** 決定する

### ★ おしらせ

#### 「地上デジタルー追加」について

- 「地上デジタルー自動」を行った後で、新しく開始された放送チャンネルを追加する場合、手順 **5** で「地上デジタルー追加」を選びます。すでに登録されているチャンネルはそのまま残り、新しく確認されたチャンネルが追加されます。追加が終わったら、「終了」で決定ボタンを押します。

#### 地上デジタル放送の CATV 放送対応について

- 本機で受信できるケーブルテレビ (CATV) の方式は、「パススルー方式」(UHF 帯、ミッドバンド [MID] 帯、スーパーハイバンド [SHB] 帯、VHF 帯) です。トランスモジュレーション方式には対応していません。
- CATV パススルー方式とは、CATV 配信局が地上デジタル放送を、内容はそのまま CATV 網に流す放送方式です。この方式では、地上デジタル放送が本来使っている UHF 帯のチャンネルとは異なる他のチャンネルに周波数を変換して再送信することがあります。

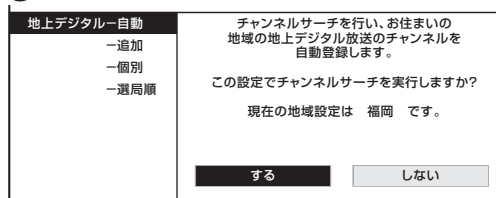

- 7 **決定** **サーチ範囲を選ぶ画面で「UHF」または「全チャンネル」を選ぶ**  
**決定** 決定する

- 通常は「UHF」を選びます。
- CATV パススルーの場合は「全チャンネル」を選びます。
- 自動登録が始まります。

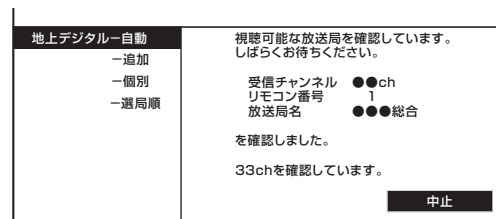

- 自動登録が終了すると、登録終了の画面が表示され、しばらくすると手順 **3** の画面に戻ります。
- 操作を終了する場合は、終了ボタンを押します。



# 受信設定をする (つづき)

## デジタル放送のチャンネルの個別設定

● 登録したデジタル放送のチャンネルは、つぎの設定内容を変更できます。

項目	内容
数字ボタン	リモコンのチャンネルボタンを押したときに受信するチャンネルを設定します。
枝番 (地上デジタル放送のみ)	受信した放送局の3桁チャンネル番号が重複している場合は、4桁め(枝番)を変更して区別できます。
スキップ	選局(ハ順/V逆)ボタンで選局をしたときに、視聴しないチャンネルを飛ばせます。「する」でスキップが設定され、「しない」で解除されます。地上デジタル放送のチャンネルをスキップ設定したときは、番組表や裏番組表にスキップ設定したチャンネルを表示するかどうかを設定できます。

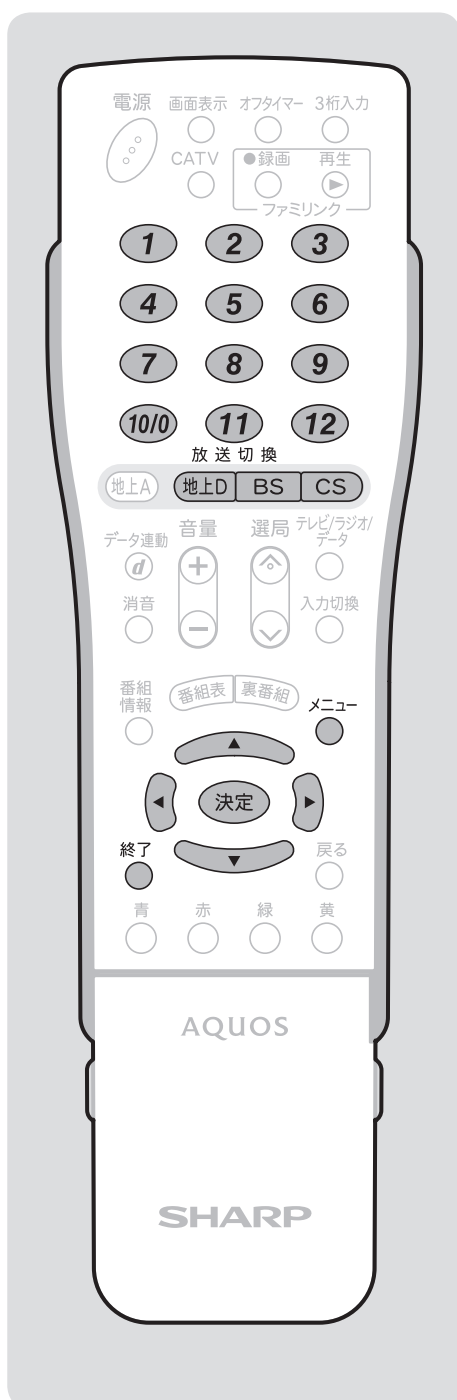

(例)地上デジタル放送の設定内容を変更する。

- 1 **デジタル放送を選ぶ**  
 押すボタン  
 地上D  
 BS  
 CS
- 2 **メニューを表示する**  
 メニュー
- 3 **「本体設定」 - 「チャンネル設定」を選ぶ**  
 決定
- 4 **「地上デジタル」「BS デジタル」「CS デジタル」のいずれかを選ぶ**  
 決定

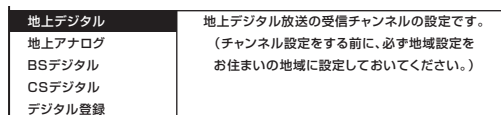
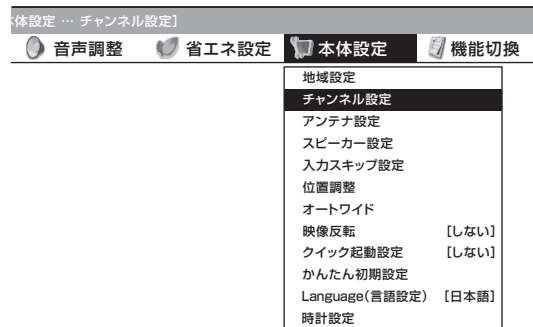

- ・「地上デジタル」を選んだ場合は、次ページの手順 **5** に進みます。
- ・「BS デジタル」または「CS デジタル」を選んだ場合は、次ページの手順 **6** に進みます。

## 5 「地上デジタル一個別」を選ぶ

決定 決定する

地上デジタル-自動	放送局	3桁	スキップ
-追加	テレビ ① ●●●●●	051	▲
-個別	テレビ ② ●●●●●	061	
-選局順	テレビ ③ ●●●●●	121	
	テレビ ④ ●●●●●	041	
	テレビ ⑤ ●●●●●	021	▼

以上のチャンネルが受信できます。  
設定を変更したいチャンネルを  
選択して決定ボタンを押してください。

## 6 変更したいチャンネルを選ぶ

決定 決定する

## 7 変更したい項目を選ぶ

決定 決定する

(例)地上デジタルの枝番を変更する場合

地上デジタル-自動	放送局	3桁	スキップ
-追加	テレビ ① ●●●●●	051-1	▲
-個別	テレビ ② ●●●●●	051-1	
-選局順	テレビ ③ ●●●●●	121	
	テレビ ④ ●●●●●	041	
	テレビ ⑤ ●●●●●	021	▼

変更する項目を選択してください。

数字ボタン 枝番 スキップ 戻る

## 8 ① 画面の指示に従い、入力欄に数字を入力して「確認」を選ぶか、「する」「しない」を選ぶ

② 枝番を入力する場合は、①～⑨を押します。

決定 決定する

- 数字ボタンや枝番が重複している場合は、「数字ボタン(枝番の場合は「枝番」)が重複しています。置き換えますか？」の確認画面が表示されます。画面の「戻る」を選ぶかリモコンの戻るボタンを押してから、別の数字を入力して決定ボタンを押してください。
- 操作を終了する場合は、終了ボタンを押します。

### ★おしらせ

#### 地上デジタル放送の受信チャンネル番号と枝番について

- 地上デジタル放送では、1～12のチャンネルボタンの番号のほかに、3桁のチャンネル番号が付けられています。1つの放送局が複数の番組を同時に放送する場合には、3桁のチャンネル番号で区別することになります。
- 3桁のチャンネル番号は、放送地域内(都府県、北海道は7地域)ではそれぞれ別番号になっています。したがって、通常は3桁で放送番組を特定できます。ただし、お住まいの地域により、隣接する他地域の放送も受信できることがあります。この場合は、3桁チャンネル番号が重複するケースがあります。このケースでは、さらにもう1桁(これを「枝番」といいます)を入力して選局することになります。

#### スキップしたチャンネルを番組表や裏番組表から非表示にするには(地上デジタル放送のみ)

- 前ページの手順4で「地上デジタル」を選び、決定する
- 「地上デジタル一個別」を選び、決定する
- スキップするチャンネルを選び、決定する
- 「スキップ」を選び、決定する
- 「選局順逆時にこのチャンネルをスキップして選局しますか？」の表示で「する」を選び、決定する
- 「番組表、裏番組の表示時にも、このチャンネルをスキップしますか？」の表示で「する」を選び、決定する
  - スキップ設定した地上デジタル放送のチャンネルが、番組表や裏番組表に表示されなくなります。ただし、スキップ設定したチャンネルでも視聴中の場合は、番組表や裏番組表に表示されます。

# 受信設定をする (つづき)

## 地上アナログ放送のチャンネルを設定する

- お住まいの地域で受信できる VHF と UHF のチャンネルを自動的に登録できます。
- 登録できるチャンネルは最大 12 局です。登録されたチャンネルは、リモコンのチャンネルボタン (1) ~ (12) で選局できます。

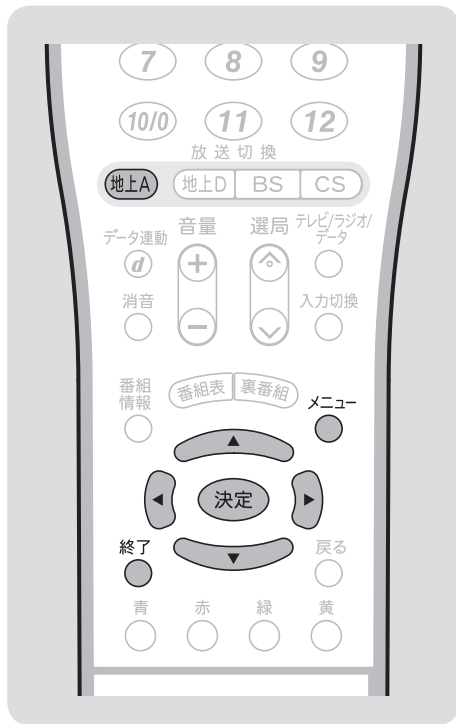

### ★★ 重要

- ・登録完了まで電源を切らないでください。
- ・この操作を行ったときは、現在登録されているチャンネルを消して新たに登録しなおします。

### ★ おしらせ

#### 「地上アナログー地域番号」について

- ・「地上アナログー自動」を行ってもチャンネルが受信できない場合、「地域番号早見表」(▶ 49・50 ページ)、「地域番号一覧表」(▶ 51 ~ 54 ページ)で都市名・放送局名・受信チャンネルを確認し、手順 5 で「地上アナログー地域番号」を選びます。お住まいの地域にもっとも近い都市名の地域番号を数字ボタンまたは左右カーソルボタンで入力し、「開始」で決定ボタンを押します。

#### 「地上アナログー追加」について

- ・空きチャンネルに追加できる放送局がないかどうかを自動で探したい場合、手順 5 で「地上アナログー追加」を選び、左右カーソルボタンで「する」を選んで決定します。見つかったチャンネルが右側に表示されていきます。

1 地上アナログ放送を選ぶ

2 メニューを表示する  
・メニューは表示後、何も操作しないと約 1 分後に自動的に消えます。表示されている間につきの操作を行ってください。

3 「本体設定」 - 「チャンネル設定」を選ぶ  
 決定する

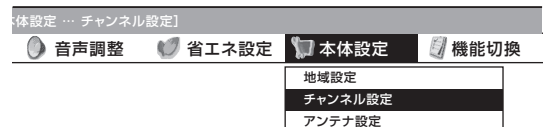

4 「地上アナログ」で決定する

5 「地上アナログー自動」を選ぶ  
 決定する

6 「する」を選ぶ  
 決定する

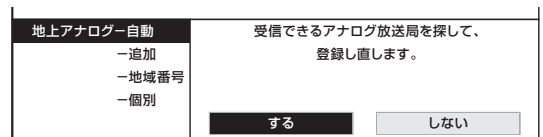

- ・画面左上に「サーチ中」が表示されます。

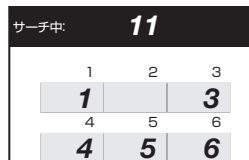

- ・見つかったチャンネルが表示されます。
- ・放送チャンネルがまったく見つからない場合は、設定前のチャンネルが表示されます。
- ・チャンネル設定が完了すると「登録しました」と表示され、しばらくすると手順 3 の画面に戻ります。
- ・操作を終了する場合は、終了ボタンを押します。

## ★おしらせ

- 地域番号一覧表(▶51~54ページ)に掲載されている都市の近郊にお住まいの場合、掲載されているチャンネルと放送局名が正しい場合は、その都市の地域番号で設定してください。
- お住まいの都市の地域番号で設定しても受信できない場合があります。このときは、「地上アナログー追加」(▶48ページ)または「地上アナログー個別」(▶55ページ)を行ってください。
- 地域番号を設定したときに、地域番号一覧表(▶51~54ページ)に放送局名が記載されていないチャンネルは、自動的にチャンネルスキップされます。(地域番号「000」は除く)
- 地域番号設定をした後、「地上アナログー追加」を実行すると、受信できる放送局が増える場合があります。(UHF放送が受信できる地域など)
- 工場出荷時は、地域番号「000」に設定されています。

## 地域番号早見表

五十音	都 市 名	地域番号	五十音	都 市 名	地域番号	
あ	会 津 若 松 市	021	お	小 樽 市	007	
	青 森 市	010		小 田 原 市	035	
	明 石 市	063		帯 広 市	005	
	昭 島 市	030		小 山 市	027	
	秋 田 市	015		か	各 務 原 市	106
	阿 久 根 市	095			加 古 川 市	063
	上 尾 市	027			鹿 児 島 市	094
	朝 霞 市	027			檀 原 市	065
	旭 川 市	002			柏 市	029
	足 利 市	027			春 日 井 市	054
	厚 木 市	033			春 日 部 市	027
	網 走 市	001			門 真 市	061
	我 孫 子 市	029			金 沢 市	041
	尼 崎 市	061			鎌 倉 市	033
安 城 市	054	刈 谷 市	054			
い	飯 田 市	045	川 口 市		027	
	池 田 市	061	川 越 市		027	
	生 駒 市	061	川 崎 市		033	
	石 巻 市	014	河 内 長 野 市	061		
	和 泉 市	061	川 西 市	064		
	き	伊 勢 崎 市	025	木 更 津 市	029	
		伊 丹 市	061	岸 和 田 市	061	
		市 川 市	029	北 九 州 市	084	
		一 宮 市	054	北 見 市	009	
		市 原 市	029	岐 阜 市	047	
		茨 木 市	061	京 都 市 1	060	
		今 治 市	081	京 都 市 2	098	
		入 間 市	027	桐 生 市	102	
		い わ き 市	020	く	釧 路 市	004
岩 国 市		077	熊 谷 市		103	
宇 治 市		060	熊 本 市		090	
宇 都 宮 市		101	倉 敷 市		070	
宇 部 市		076	久 留 米 市		085	
浦 安 市		029	呉 市		073	
え	海 老 名 市	033	こ		高 知 市	082
	江 別 市	001			甲 府 市	043
お	青 梅 市	030			神 戸 市	061
	大 分 市	091			郡 山 市	019
	大 垣 市	047			小 金 井 市	030
	大 阪 市	061			越 谷 市	027
	大 館 市	016			小 平 市	030
	大 津 市	058			小 牧 市	054
	大 牟 田 市	086		小 松 市	041	
	岡 崎 市	054		さ	さ い た ま 市	027
	岡 山 市	070			堺 市	061
	沖 縄 市	096			佐 賀 市	087

# 受信設定をする (つづき)

## 地域番号早見表 (つづき)

五十音	都 市 名	地域番号	五十音	都 市 名	地域番号	
さ	酒 田 市	018	は	八 戸 市	011	
	相 模 原 市	033		羽 曳 野 市	061	
	佐 倉 市	029		浜 田 市	069	
	佐 世 保 市	089		浜 松 市	050	
	札 幌 市	001		半 田 市	054	
	座 間 市	033		東 大 阪 市	061	
	狭 山 市	027		東 久 留 米 市	030	
し	静 岡 市	049	東 村 山 市	030		
	下 関 市	075	彦 根 市	059		
	周 南 市	074	日 立 市	023		
	上 越 市	038	ひ たち な か 市	022		
す	吹 田 市	061	日 野 市	030		
	鈴 鹿 市	057	姫 路 市	062		
せ	瀬 戸 市	054	枚 方 市	061		
	仙 台 市	013	平 塚 市	034		
そ	草 加 市	027	弘 前 市	010		
	大 東 市	061	広 島 市	071		
た	高 岡 市	040	福 井 市	042		
	高 崎 市	025	福 岡 市	083		
	高 槻 市	061	福 島 市	019		
	高 松 市	078	福 山 市	072		
	宝 塚 市	061	藤 枝 市	053		
	立 川 市	030	藤 沢 市	033		
	多 摩 市	105	富 士 市	051		
	ち	茅 ヶ 崎 市	034	富 士 宮 市	051	
		千 葉 市	029	府 中 市 ( 東 京 )	030	
調 布 市		030	船 橋 市	029		
つ	津 市	057	へ	別 府 市	091	
	つ く ば 市	029	ほ	防 府 市	074	
	土 浦 市	029	ま	前 橋 市	025	
	鶴 岡 市	018	ま	町 田 市	033	
と	東 京 2 3 区	030	ま	松 江 市	068	
	徳 島 市	097	ま	松 阪 市	057	
	所 沢 市	027	ま	松 戸 市	029	
	鳥 取 市	067	ま	松 原 市	061	
	苦 小 牧 市	006	ま	松 本 市	046	
	富 山 市	039	ま	松 山 市	079	
	豊 川 市	055	み	三 郷 市	027	
	豊 田 市	056	み	三 島 市	052	
	豊 中 市	061	み	三 鷹 市	030	
	豊 橋 市	055	み	水 戸 市	022	
	富 田 林 市	061	み	都 城 市	092	
な	長 岡 市	037	み	宮 崎 市	092	
	長 崎 市	088	む	武 蔵 野 市	030	
	長 野 市	044	む	室 蘭 市	008	
	流 山 市	029	も	盛 岡 市	012	
	名 古 屋 市	054	も	守 口 市	061	
	那 覇 市	096	や	矢 板 市	100	
	奈 良 市	065	や	焼 津 市	049	
	習 志 野 市	029	や	八 尾 市	061	
	に	新 潟 市	037	や	八 千 代 市	029
		新 座 市	027	や	八 代 市	090
新 居 浜 市		080	や	山 形 市	017	
西 宮 市		061	や	山 口 市	074	
ぬ	沼 津 市	052	よ	大 和 市	033	
	ね	寝 屋 川 市	061	よ	横 須 賀 市	033
野 田 市		029	よ	横 浜 市	033	
延 岡 市		093	よ	四 日 市 市	057	
は	函 館 市	003	わ	米 子 市	068	
	秦 野 市	036	わ	和 歌 山 市 1	107	
	八 王 子 市	104	わ	和 歌 山 市 2	099	



# 地域番号一覧表

リモコン番号			1	2	3	4	5	6	7	8	9	10	11	12	
都道府県	都市名	地域番号	受信チャンネル												
			放送局名												
工場出荷時設定			000	1	2	3	4	5	6	7	8	9	10	11	12
北海道	札幌	001	1	2	3	17	5	6	27	8	35	10	11	12	
			北海道放送		NHK 総合	テレビ北海道	札幌テレビ		北海道文化放送		北海道テレビ			NHK 教育	
	旭川	002	1	2	33	37	39	6	7	8	9	10	11	12	
				NHK 教育	テレビ北海道	北海道文化放送	北海道テレビ		札幌テレビ		NHK 総合		北海道放送		
	函館	003	21	27	35	4	5	6	7	8	9	10	11	12	
			テレビ北海道	北海道文化放送	北海道テレビ	NHK 総合		北海道放送					NHK 教育		札幌テレビ
	釧路	004	1	2	39	41	5	6	7	8	9	10	11	12	
				NHK 教育	北海道テレビ	北海道文化放送			札幌テレビ		NHK 総合		北海道放送		
	帯広	005	32	2	34	4	5	6	7	8	9	10	11	12	
北海道文化放送				北海道テレビ	NHK 総合		北海道放送				札幌テレビ		NHK 教育		
苫小牧	006	47	49	51	53	55	57	61	8	9	10	11	12		
		テレビ北海道	NHK 教育	NHK 総合	北海道文化放送	北海道放送	札幌テレビ	北海道テレビ							
小樽	007	24	2	26	4	5	6	7	8	9	10	11	12		
		テレビ北海道	NHK 教育	北海道文化放送	北海道テレビ			札幌テレビ		北海道放送		NHK 総合			
室蘭	008	1	2	29	37	39	6	7	8	9	10	11	12		
			NHK 教育	テレビ北海道	北海道文化放送	北海道テレビ		札幌テレビ		NHK 総合		北海道放送			
北見	009	1	2	3	4	59	61	7	8	9	10	53	12		
			NHK 教育			北海道文化放送	北海道テレビ	札幌テレビ		NHK 総合		北海道放送			
青森	010	1	2	3	4	5	6	38	8	34	10	11	12		
		青森放送テレビ		NHK 総合		NHK 教育		青森テレビ		青森朝日放送					
八戸	011	1	2	33	4	31	6	7	8	9	10	11	12		
				青森テレビ		青森朝日放送		NHK 教育		NHK 総合		青森放送テレビ			
岩手	盛岡	012	1	2	3	4	5	6	7	8	31	35	11	33	
宮城	仙台	013	1	2	3	4	5	6	32	8	34	10	11	12	
			東北放送		NHK 総合		NHK 教育		東日本放送		宮城テレビ			仙台放送	
石巻	014	59	2	51	4	49	6	61	8	55	10	11	57		
		東北放送		NHK 総合		NHK 教育		東日本放送		宮城テレビ			仙台放送		
秋田	秋田	015	1	2	3	4	5	6	7	8	9	31	11	37	
				NHK 教育								NHK 総合	秋田朝日放送	秋田放送テレビ	秋田テレビ
大館	016	1	2	3	4	5	6	7	8	9	59	11	57		
			(NHK 教育)		NHK 総合		秋田放送テレビ		NHK 教育	(NHK 総合)	秋田朝日放送	(秋田放送テレビ)	秋田テレビ		
山形	山形	017	1	2	3	4	5	36	30	8	9	10	11	38	
						NHK 教育		テレビユー山形	さくらんぼテレビ	NHK 総合		山形放送		山形テレビ	
鶴岡	018	1	2	3	4	5	6	7	39	9	22	11	24		
		山形放送		NHK 総合		NHK 教育		山形テレビ		テレビユー山形		さくらんぼテレビ			
福島	福島	019	1	2	31	4	33	6	35	8	9	10	11	12	
				NHK 教育	テレビユー福島		福島中央テレビ		福島放送		NHK 総合		福島テレビ		
	いわき	020	1	62	3	4	5	58	7	8	9	10	11	60	
会津若松	021	1	2	3	4	5	6	7	47	9	37	11	41		
		NHK 総合		NHK 教育			福島テレビ		テレビユー福島		福島中央テレビ		福島放送		
茨城	水戸	022	44	2	46	42	5	40	7	38	9	36	11	32	
			NHK 総合		NHK 教育	日本テレビ		TBS テレビ		フジテレビ		テレビ朝日		テレビ東京	
日立	023	52	2	50	54	5	56	7	58	9	60	11	62		
		NHK 総合		NHK 教育	日本テレビ		TBS テレビ		フジテレビ		テレビ朝日		テレビ東京		
栃木	矢板	100	40	2	36	33	42	7	45	9	59	11	61		
			NHK 総合		NHK 教育	日本テレビ	とちぎテレビ	TBS テレビ		フジテレビ		テレビ朝日		テレビ東京	
宇都宮	101	51	2	49	53	5	55	7	57	31	41	11	44		
		NHK 総合		NHK 教育	日本テレビ		TBS テレビ		フジテレビ	とちぎテレビ	テレビ朝日		テレビ東京		
群馬	前橋	025	52	2	50	54	40	56	7	58	9	60	48	62	
			NHK 総合		NHK 教育	日本テレビ	放送大学	TBS テレビ		フジテレビ		テレビ朝日	群馬テレビ	テレビ東京	
桐生	102	51	2	57	53	40	55	7	35	9	59	41	61		
		NHK 総合		NHK 教育	日本テレビ	放送大学	TBS テレビ		フジテレビ		テレビ朝日	群馬テレビ	テレビ東京		
埼玉	さいたま	027	1	2	3	4	16	6	7	8	38	10	11	12	
				NHK 総合		NHK 教育	日本テレビ	放送大学	TBS テレビ		フジテレビ	テレビ埼玉	テレビ朝日		テレビ東京
熊谷	103	51	2	35	53	5	55	16	57	30	59	11	61		
		NHK 総合		NHK 教育	日本テレビ		TBS テレビ	放送大学	フジテレビ	テレビ埼玉	テレビ朝日		テレビ東京		

準備する

受信設定をする(じしき)

# 受信設定をする (つづき)

## 地域番号一覧表 (つづき)

リモコン番号		1	2	3	4	5	6	7	8	9	10	11	12	
都道府県	都市名	地域番号	受信チャンネル											
			放送局名											
千葉	千葉	029	1 NHK 総合	2	3 NHK 教育	4 日本テレビ	16 放送大学	6 TBS テレビ	7	8 フジテレビ	42 テレビ神奈川	10 テレビ朝日	46 千葉テレビ	12 テレビ東京
東京	23区	030	1 NHK 総合	2	3 NHK 教育	4 日本テレビ	14 東京メトロポリタ	6 TBS テレビ	38 テレビ埼玉	8 フジテレビ	42 テレビ神奈川	10 テレビ朝日	46 千葉テレビ	12 テレビ東京
			33	2	29	35	40	37	7	31	9	45	11	62
	八王子	104	NHK 総合	NHK 教育	日本テレビ	東京メトロポリタ	TBS テレビ		フジテレビ		テレビ朝日			テレビ東京
	多摩	105	NHK 総合	NHK 教育	日本テレビ	東京メトロポリタ	TBS テレビ		フジテレビ		テレビ朝日			テレビ東京
神奈川	横浜	033	1 NHK 総合	2	3 NHK 教育	4 日本テレビ	16 放送大学	6 TBS テレビ	7	8 フジテレビ	42 テレビ神奈川	10 テレビ朝日	11	12 テレビ東京
	茅ヶ崎	034	33 NHK 総合	2	29 NHK 教育	35 日本テレビ	5 TBS テレビ	37	7	39 フジテレビ	31 テレビ神奈川	41 テレビ朝日	11	43 テレビ東京
	小田原	035	52 NHK 総合	2	50 NHK 教育	54 日本テレビ	5 TBS テレビ	56	7	58 フジテレビ	46 テレビ神奈川	60 テレビ朝日	11	62 テレビ東京
	秦野	036	47 NHK 総合	2	49 NHK 教育	51 日本テレビ	5 TBS テレビ	53	7	55 フジテレビ	61 テレビ神奈川	57 テレビ朝日	11	59 テレビ東京
新潟	新潟	037	21 新潟テレビ21	2	29 テレビ新潟	4	5 新潟放送	6	7	8	9	35 新潟総合テレビ	11	12 NHK 教育
	上越	038	1 NHK 教育	2	3 NHK 総合	4	5	37 新潟テレビ21	7	27 テレビ新潟	9	10 新潟放送	11	33 新潟総合テレビ
富山	富山	039	1 北日本テレビ	2	3 NHK 総合	4	5	6	7	8	9	10	32 チューリップ	34 富山テレビ
	高岡	040	50 北日本テレビ	2	48 NHK 総合	4	5	6	7	8	9	46 NHK 教育	42 チューリップ	44 富山テレビ
石川	金沢	041	1	2	3	4 NHK 総合	5	6 MRO テレビ	25 北陸朝日放送	8 NHK 教育	9	33 テレビ金沢	11	37 石川テレビ
福井	福井	042	39 福井テレビ	2	3 NHK 教育	4	5	6 MRO テレビ	7	8	9	10 NHK 総合	11 FBC テレビ	12
山梨	甲府	043	1 NHK 総合	2	3 NHK 教育	4	5	6	37 山梨放送	8	9	10	11	12 テレビ山梨
長野	長野	044	1	44 NHK 総合	50 長野朝日放送	4	40 テレビ信州	6	42 長野放送	8	46 NHK 教育	10	48 信越放送	12
			飯田	045	44 長野朝日放送	2	3 NHK 教育	4 NHK 総合	5	6	7	42 テレビ信州	9	40 長野放送
	松本	046	1 NHK 総合	44 NHK 総合	50 長野朝日放送	4	48 テレビ信州	6	42 長野放送	8	46 NHK 教育	10	40 信越放送	12
岐阜	岐阜	047	1 東海テレビ	2	39 NHK 総合	4	5 CBC テレビ	6	35 中京テレビ	8	9 NHK 教育	10	11 メ〜テレ	37 岐阜放送
	各務原	106	1 東海テレビ	2	3 NHK 総合	4	5 CBC テレビ	6	35 中京テレビ	8	9 NHK 教育	10	11 メ〜テレ	41 岐阜放送
静岡	静岡	049	1	2	31 静岡第一テレビ	4	33 静岡朝日テレビ	6	35 テレビ静岡	8	9 NHK 総合	10	11 静岡放送	12
	浜松	050	1	30 静岡第一テレビ	3	4 NHK 総合	5	6 静岡放送	7	8	9	28 静岡朝日テレビ	11	34 テレビ静岡
	富士	051	1	54 NHK 教育	27 静岡第一テレビ	4	29 静岡朝日テレビ	6	39 テレビ静岡	8	52 NHK 総合	10	41 静岡放送	12
	沼津	052	1	51 NHK 教育	61 静岡第一テレビ	4	57 静岡朝日テレビ	6	59 テレビ静岡	8	53 NHK 総合	10	55 静岡放送	12
	藤枝	053	1	44 NHK 教育	24 静岡第一テレビ	4	26 静岡朝日テレビ	6	38 テレビ静岡	8	42 NHK 総合	10	40 静岡放送	12
愛知	名古屋	054	1 東海テレビ	2	3 NHK 総合	4	5 CBC テレビ	6	35 中京テレビ	8	9 NHK 教育	10	11 メ〜テレ	25 テレビ愛知
	豊橋	055	56 東海テレビ	2	54 NHK 総合	4	62 CBC テレビ	6	58 中京テレビ	8	50 NHK 教育	10	60 メ〜テレ	52 テレビ愛知
	豊田	056	57 東海テレビ	2	53 NHK 総合	4	55 CBC テレビ	6	59 中京テレビ	8	51 NHK 教育	10	61 メ〜テレ	49 テレビ愛知
三重	津	057	1 東海テレビ	2	3 NHK 総合	4	5 CBC テレビ	6	35 中京テレビ	8	9 NHK 教育	33 三重テレビ	11 メ〜テレ	25 テレビ愛知
滋賀	大津	058	1	28 NHK 総合	3	36 毎日テレビ	5	38 ABC テレビ	7	40 関西テレビ	9	42 読売テレビ	30 びわ湖放送	46 NHK 教育
	彦根	059	1 NHK 総合	2	3 毎日テレビ	4	56 びわ湖放送	58 ABC テレビ	7	60 関西テレビ	9	62 読売テレビ	11	50 NHK 教育

		リモコン番号	1	2	3	4	5	6	7	8	9	10	11	12
都道府県	都市名	地域番号	受信チャンネル											
			放送局名											
京都	京都 1	060	1	2	36	4	19	6	34	8	26	10	11	12
	京都 2	098	32	2	34	4	21	6	7	8	9	10	11	12
大阪	大阪	061	1	2	36	4	19	6	34	8	9	10	30	12
				NHK 総合	サンテレビ	毎日テレビ	テレビ大阪	ABC テレビ	京都テレビ	関西テレビ		読売テレビ	テレビ和歌山	NHK 教育
兵庫	神戸	061	1	2	36	4	19	6	34	8	9	10	30	12
	姫路	062	1	50	56	54	5	58	7	60	9	62	11	52
	明石	063	1	51	55	53	19	57	7	59	9	61	30	49
	川西	064	1	29	33	35	5	37	7	39	9	41	11	31
奈良	奈良	065	51 (NHK 総合)	2	36	4	19	6	62	8	55	10	11	12
				NHK 総合	サンテレビ	毎日テレビ	テレビ大阪	ABC テレビ	奈良テレビ	関西テレビ (奈良テレビ)		読売テレビ		NHK 教育
和歌山	和歌山 1	107	1	32	3	42	5	44	7	46	9	48	30	25
	和歌山 2	099	1	50	3	54	5	58	7	60	9	62	56	52
鳥取	鳥取	067	1	2	3	4	5	6	7	24	9	22	11	12
			日本海テレビ		NHK 総合	NHK 教育				山陰中央テレビ		BSS テレビ		
島根	松江	068	30	2	34	4	5	6	7	8	9	10	11	12
	浜田	069	1	2	54	4	5	6	7	58	9	10	11	12
岡山	岡山	070	23	2	3	4	5	25	35	8	9	10	11	12
			テレビせとうち		NHK 教育		NHK 総合	瀬戸内海テレビ	OHK テレビ		西日本放送		山陽放送	
広島	広島	071	31	2	3	4	5	6	7	8	9	35	11	12
	福山	072	5	2	57	4	54	6	3	8	9	7	11	11
	呉	073	1	2	24	4	5	6	26	8	9	10	11	12
山口	山口	074	1	2	3	4	28	6	38	8	9	10	11	12
	下関	075	41	2	23	4	21	6	33	8	39	10	35	12
	宇部	076	55	2	3	4	24	6	44	8	58	10	61	12
	岩国	077	1	2	3	4	62	6	28	8	9	10	11	12
徳島	徳島	097	1	2	3	4	5	6	7	8	9	10	11	38
			四国テレビ		NHK 総合	毎日テレビ		ABC テレビ		関西テレビ		読売テレビ		NHK 教育
香川	高松	078	33	2	39	4	37	6	31	8	41	10	29	19
			瀬戸内海テレビ		NHK 教育		NHK 総合		OHK テレビ		西日本放送		山陽放送	テレビせとうち
愛媛	松山	079	1	2	3	29	25	6	7	37	9	10	11	35
	新居浜	080	1	2	3	4	14	6	7	36	9	10	27	12
	今治	081	1	30	3	27	14	32	7	36	9	34	11	38
高知	高知	082	1	2	3	4	5	6	7	8	9	38	11	40
						NHK 総合		NHK 教育		高知放送		テレビ高知		高知さんさんテレビ

# 受信設定をする (つづき)

## 地域番号一覧表 (つづき)

リモコン番号		1	2	3	4	5	6	7	8	9	10	11	12	
都道府県	都市名	地域番号	受信チャンネル											
			放送局名											
福岡	福岡	083	1 九州朝日放送	2	3 NHK 総合	4 RKB 毎日放送	5	6 NHK 教育	7	8	9 テレビ西日本	10	19 TVQ 九州放送	37 福岡放送
	北九州	084	1 九州朝日放送	2	23 TVQ 九州放送	35 福岡放送	5	6 NHK 総合	7	8 RKB 毎日放送	9	10 テレビ西日本	11	12 NHK 教育
	久留米	085	57 九州朝日放送	2	46 NHK 総合	48 RKB 毎日放送	5	54 NHK 教育	7	8	60 テレビ西日本	10	14 TVQ 九州放送	52 福岡放送
	大牟田	086	58 九州朝日放送	19 TVQ 九州放送	53 NHK 総合	61 RKB 毎日放送	5	50 NHK 教育	7	8	55 テレビ西日本	10	43 福岡放送	12
佐賀	佐賀	087	19 TVQ 九州放送	36 サガテレビ	40 NHK 教育	38 NHK 総合	48 RKB 毎日放送	52 福岡放送	57 九州朝日放送	60 テレビ西日本	9 (NHK 総合)	10	11 熊本放送	12
長崎	長崎	088	1 NHK 教育	2	3 NHK 総合	4	5 長崎放送	6	37 テレビ長崎	8	27 長崎文化放送	10	25 長崎国際テレビ	12
	佐世保	089	1	2 NHK 教育	3	17 長崎国際テレビ	5	31 長崎文化放送	7	8	9 NHK 総合	10 長崎放送	11	35 テレビ長崎
熊本	熊本	090	1	2 NHK 教育	16 熊本朝日放送	4	22 熊本県民テレビ	6	34 テレビ熊本	8	9 NHK 総合	10	11 熊本放送	12
大分	大分	091	1 (NHK 教育)	2	3 NHK 総合	34 あいテレビ	5 大分テレビ	6 (NHK 総合)	36 テレビ大分	32 テレビ愛媛	24 大分朝日放送	10 南海テレビ	11	12 NHK 教育
宮崎	宮崎	092	1	2	3	4	5	35 テレビ宮崎	7	8	9	10	11	12 NHK 教育
	延岡	093	1	2 NHK 教育	3	4	5	6 宮崎放送	7	39 テレビ宮崎	9	10	11	12
鹿児島	鹿児島	094	1 南日本放送	2	3 NHK 総合	4	5 NHK 教育	6	32 鹿児島放送	8	38 鹿児島テレビ	10	30 鹿児島読売テレビ	12
	阿久根	095	1	17 鹿児島読売テレビ	3	23 鹿児島放送	5	35 鹿児島テレビ	7	8	9	10 南日本放送	11	12 NHK 教育
沖縄	那覇	096	1	2 NHK 総合	3	4	5	6	7	8	28 琉球朝日放送	10 琉球放送テレビ	11	12 NHK 教育

### ★ おしらせ

- 地域番号別に設定されたリモコン番号と受信チャンネル・放送局名は、当社の調査によるものです。  
(2007年2月現在)

### その他の地域番号 (\*印のチャンネルはスキップされません。)

リモコン番号	1	2	3	4	5	6	7	8	9	10	11	12
地域番号	受信チャンネル											
024	*29	2	*27	*25	5	*23	7	*21	*31	*19	11	*17
026	*43	2	*45	*39	*40	*37	7	*35	9	*33	*41	*31
028	*33	2	*35	*25	5	*23	*16	*21	*28	*19	11	*17
031	*51	2	*49	*53	*47	*55	7	*57	9	*59	11	*61
032	*30	2	*32	*26	*28	*24	7	*22	9	*20	11	*18
048	*1	2	*3	4	*5	6	*35	8	*9	10	*11	*28
066	1	*32	3	*42	5	*44	7	*46	9	*48	*30	*26

## 地上アナログ放送のチャンネルの個別設定

- 登録したチャンネルは、個別に以下の項目を変更できます。

項目	内容
受信チャンネル	リモコンのチャンネルボタンを押したときに選局するチャンネルを設定します。地域番号一覧表に当てはまらない地域や、地域番号によるチャンネル設定後に他の放送チャンネルを追加したいときは、この操作で一局ずつ設定してください。 新聞の番組表などのチャンネルの順番に合わせておくと便利です。
チャンネル表示	画面に表示されるチャンネル番号を設定します。お住まいの地域で使い慣れたチャンネル表示に変更できます。
受信微調整	受信中の映像（設定画面の背景で表示されている映像）が最も鮮明に見えるように、受信状態を調整します。-64～0～+63の範囲で調整できます。
スキップ	選局(△順/▽逆)ボタンで選局をしたときに、視聴しないチャンネルを飛ばせます。「する」でスキップの設定をし、「しない」で解除されます。



- 押すボタン

**1** 地上アナログ放送を選ぶ
- 2** メニューを表示する
- 3** 「本体設定」 - 「チャンネル設定」を選ぶ

決定する
- 4** 「地上アナログ」で決定する
- 5** 「地上アナログー個別」を選ぶ

決定する
- 6** 「する」を選ぶ

決定する



# 受信設定をする (つづき)

## 地上アナログ放送のチャンネルの個別設定 (つづき)

7 **1** 変更したい放送チャンネルを選ぶ

12

8 **決定** 変更したい項目を選ぶ

(例) 受信チャンネルを変更する場合

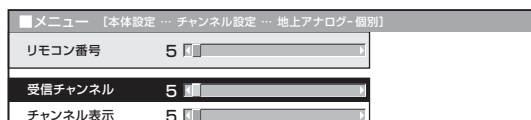

9 **決定** 画面の指示に従い、数値や項目を設定する

- ・ 詳しくは、前のページの表を参照してください。
- ・ 操作を終了する場合は、終了ボタンを押します。

選局ボタンで CATV チャンネルを選局したいときは

- CATV チャンネル (C13 ~ C63) は、工場出荷時にスキップ「する」の状態になっています。選局ボタンで選局したいときは、次の操作を行ってください。

押すボタン

1 前ページの手順 1 ~ 6 を行う

2 **決定** 「リモコン番号」を選ぶ

3 **決定** スキップを解除したい CATV チャンネルを選ぶ

4 **決定** 「スキップ」を選ぶ

5 **決定** 「しない」を選ぶ

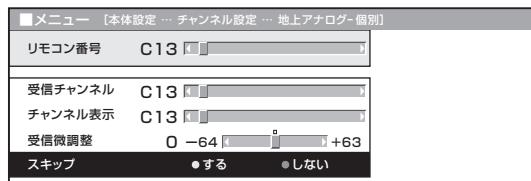

- ・ 操作を終了する場合は、終了ボタンを押します。

### ★ おしらせ

CATV (ケーブルテレビ) 放送について

- ・ CATV のサービスが行われている地域のみ受信できます。
- ・ CATV を受信するときは、使用する機器ごとに CATV 会社との受信契約が必要です。さらに、スクランブルのかかった有料放送の視聴・録画にはホームターミナル (アダプター) が必要になります。詳しくは CATV 会社にご相談ください。
- ・ 本機の CATV チャンネルは、C13 ~ C63 チャンネルの範囲で選局できます。(選局のしかた ▶ 59 ページ)
- ・ 「受信チャンネル」の設定で、CATV チャンネルを設定すると、リモコンのチャンネルボタンで CATV チャンネルを選局できます。
- ・ 左上の手順 8 で「受信チャンネル」を選び、手順 9 で右カーソルボタンまたは左カーソルボタンを押し続けると、放送を探して受信します。

# テレビを見る

<b>番組を選ぶ</b>	<b>58</b>
基本的な選びかた	58
その他の選びかた	59
デジタル放送の登録チャンネルについて	60
<b>電子番組表 (EPG) を使う</b>	<b>62</b>
電子番組表とは	62
電子番組表 (EPG) の見かた	62
電子番組表 (EPG) で番組を選ぶ	64
電子番組表を活用するための設定	66
<b>視聴のための便利な機能</b>	<b>68</b>
地上アナログ放送の音声切換	68
デジタル放送の映像・音声・字幕の切換	69
2画面で見る	70
視聴中の画面を静止させる	72
デジタル放送視聴中の番組情報の表示	73
デジタル放送のテレビ連動データ放送の視聴	73
ゲームの経過時間をお知らせする (ゲーム時間表示設定)	74
起動時間を短くする (クイック起動設定)	74
画面に時刻を表示する (時計設定)	75
ヘッドホンの音声や音量を設定する	75
<b>画面サイズの設定</b>	<b>76</b>
画面サイズを切り換える	76
画面サイズの自動切換 (オートワイド機能)	77
<b>映像と音声の設定・調整</b>	<b>78</b>
AVポジション (記憶されたお好みの映像・音声設定を選ぶ)	78
映像調整	79
映像をすっきりさせる	81
音声調整	82
視聴環境に適した音質の設定	83
画面の位置を調整する (位置調整)	84
映像の向きを変える (映像反転)	84
音声だけを楽しむ (映像オフ)	84

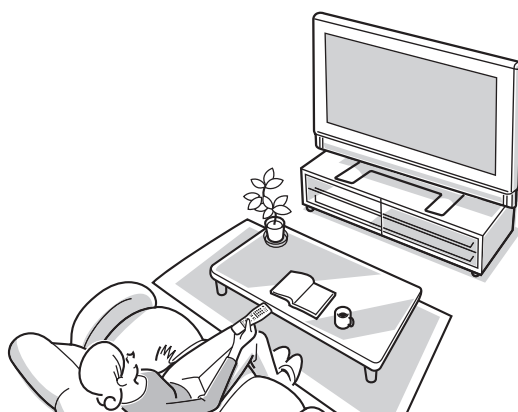

# 番組を選ぶ

## 基本的な選びかた

- リモコンを使って番組を選んでみましょう。

電源を入れてください。

### 1. 放送の種類(ネットワーク)を選ぶ

#### ① 放送切換ボタンを押します。

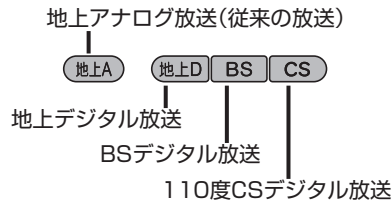

- ・ デジタル放送はB-CASカード(▶ 36 ページ)を挿入しないと視聴できません。

#### ② デジタル放送の場合はメディア(テレビ/ラジオ/データ)の選択ができます。

テレビ/ラジオ/データを繰り返し押しして選びます。



### 2. チャンネルを選ぶ

チャンネルボタンを押します。

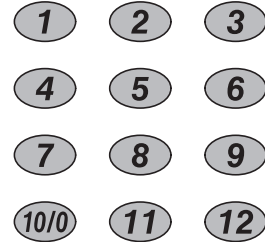

登録されているチャンネルの一覧も確認できます。(▶ 60 ページ)

- ・ チャンネルボタンには、各放送局のチャンネルが登録(設定)されており、ワンタッチ選局できます。

選局ボタンを押します。

選局 現在視聴している放送のチャンネルが選局されます。

デジタル放送は、電子番組表(EPG)や裏番組表でも番組を選べます。(▶ 62・63ページ)

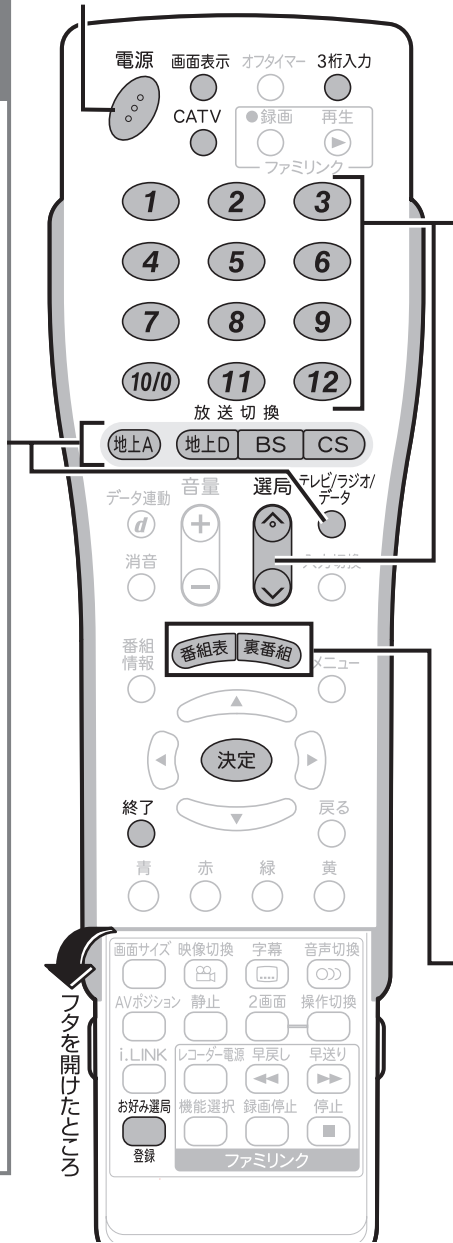

フタを開けたところ

### ★ おしらせ

#### 放送の種類やチャンネルの確認のしかた

- 画面表示を押すと、放送の種類やチャンネルをテレビ画面のチャンネルサインで確認できます。

#### ▼ テレビ画面のチャンネルサイン

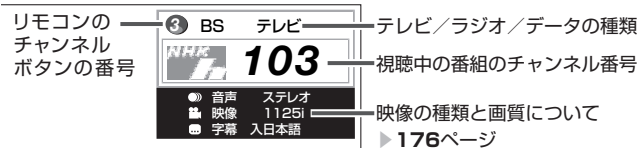

#### 110度CSデジタル放送をはじめて選局するときは

- ・ ▶ 35ページをご覧ください。

#### 選局ボタンでの選局される順番について(地上デジタル放送のみ)

- ・ 工場出荷時は、電子番組表(▶ 62 ページ)に表示されている順番で選局されます。この順番を3桁チャンネル番号順に変更することもできます。

- ① 地上D ボタンを押す
  - ② メニューから「本体設定」-「チャンネル設定」を選び、決定する
  - ③ 「地上デジタル」を選び、決定する
  - ④ 「地上デジタル-選局順」を選び、決定する
  - ⑤ 「モード1」または「モード2」を選び、決定する
- ・ 「モード1」番組表に表示されている順番で選局できます。
  - ・ 「モード2」チャンネル番号(3桁)の順番で選局できます。

## その他の選びかた

### 3桁入力を選ぶ（デジタル放送のみ）

- 3桁チャンネル番号（デジタルチャンネル一覧▶ 61 ページ）を入力しても選局できます。

押すボタン

#### 1 地上D 放送の種類を選ぶ

BS

CS

#### 2 3桁入力 3桁入力欄を表示する

1

#### 3桁チャンネル番号を入力する

（例）BSデジタル放送の161チャンネル（BS-i）を選んでいるとき

10/0

3桁入力欄

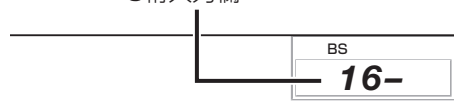

- ・ 間違った番号を入力した場合は、3桁入力ボタンを押してから入力しなおします。

#### ★ おしらせ

##### 地上デジタル放送の場合は

- ・ 地上デジタル放送でチャンネル番号の重複する放送局がある場合は、4桁め（枝番）の選択画面が表示されます。数字ボタンで枝番を入力します。

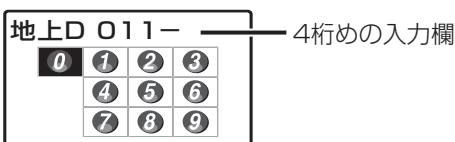

### CATV チャンネルを選ぶ

- CATV 放送を視聴するには、CATV 会社との契約が必要です。
- CATV チャンネルは工場出荷時、チャンネルスキップ「する」に設定されています。（解除のしかた▶ 56 ページ）
- 本機の CATV チャンネルは、C13～C63 チャンネルの範囲で選局できます。

押すボタン

CATV

#### 1 CATV を選ぶ

2

#### 2 チャンネル番号を入力する

3

### よく見るチャンネルの中から選ぶ（お好み選局）

- よく見るチャンネルを12局まで登録しておき、チャンネルボタンで選局できます。
- 地上デジタル、地上アナログ、BS デジタル、110度CS デジタルやテレビ、ラジオ、データを混在させた登録ができるので、放送の種類を切り換えずにチャンネルを換えられ、チャンネルが選びやすくなります。

押すボタン

#### 1 お好み選局／登録画面を表示する

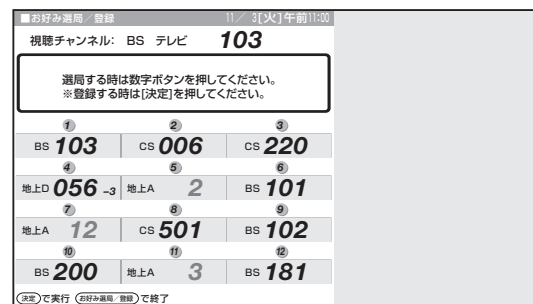

#### 2 1 チャンネルを選ぶ

- ・ 視聴したいチャンネルを直接選局できます。

12

#### ★ おしらせ

##### お好み選局／登録画面にチャンネルを登録する

- ① 登録したいチャンネルを選局する
- ② お好み選局／登録ボタンを押す
- ③ 決定を押す
- ④ 登録したいチャンネルボタンを押す（登録例）

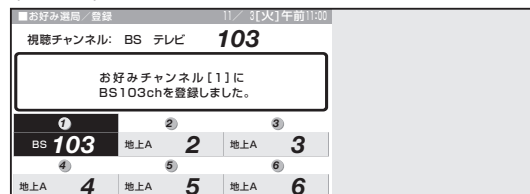

- ⑤ 終了ボタンを押し、画面表示を消す

- ・ 登録したチャンネルを変更するには、上記①～⑤を行って、新たなチャンネルを登録しなおします。
- ・ お好み選局／登録画面は、工場出荷時には地上アナログ放送のチャンネルに設定されています。
- ・ お好み選局／登録ボタンを押して登録されたチャンネルの確認だけを行い、そのまま終了ボタンを押して終了することもできます。

## デジタル放送の登録チャンネルについて

● チャンネルボタンの登録内容が確認できます。また、現在の登録を変更することもできます。

### 登録チャンネルを確認する

- 押すボタン
- 1** 地上D BS CS  
**登録を確認したいデジタル放送を選局する**  
 ・ 確認したいデジタル放送の種類（地上デジタル放送／BS デジタル放送／110度CS デジタル放送）やメディア（テレビ／ラジオ／データ）を選びます。
  - 2** メニュー  
**メニューを表示する**
  - 3** 「本体設定」－「チャンネル設定」を選ぶ  
**決定** 決定する

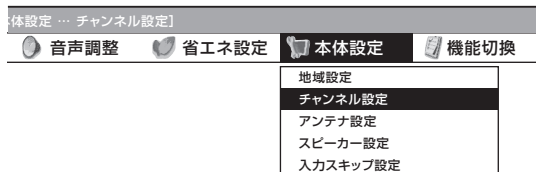

- 4** 「デジタル登録」を選ぶ  
**決定** 決定する
- 5** 「する」を選ぶ  
**決定** 決定する

・ チャンネルの一覧が表示されます。

(例)BSデジタル放送の、テレビ放送の一覧

選ばれている放送の種類とテレビ／ラジオ／データの別  
 登録されているリモコンのチャンネルボタンの番号

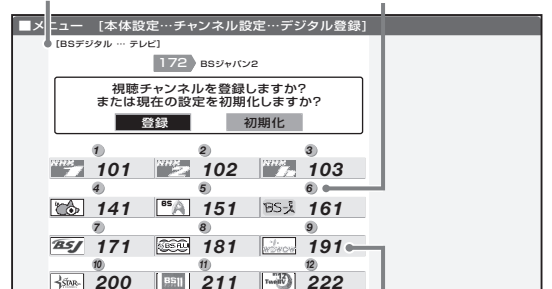

登録されている放送チャンネルのロゴ  
 登録されている放送チャンネルの番号

・ 終了する場合は、終了ボタンを押します。

### チャンネルを登録する

- 押すボタン
- 1** 地上D BS CS  
**登録したいチャンネルを選局する**
  - 2** メニュー  
**メニューを表示する**
  - 3** 「本体設定」－「チャンネル設定」を選ぶ  
**決定** 決定する
  - 4** 「デジタル登録」を選ぶ  
**決定** 決定する
  - 5** 「する」を選ぶ  
**決定** 決定する
  - 6** 「登録」を選ぶ  
**決定** 決定する
  - 7** 1  
 12  
**登録したいチャンネルボタンを押す**  
 ・ 10に登録したい場合は、10/0を押します。

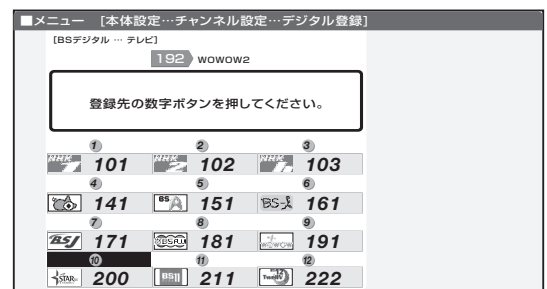

- ・ 登録確認画面が表示されます。
- ・ 終了する場合は、終了ボタンを押します。（押さなくても、しばらくすると画面表示は消えます。）

### ★ おしらせ

- ・ 登録できるのは、各デジタル放送ネットワーク（地上、BS、CS）の各メディア（テレビ／ラジオ／データ）につき 12 局までです。
- ・ 設定を工場出荷時の状態に戻したいときは、手順 6 で「初期化」を選び、決定ボタンを押します。



## 工場出荷時のデジタルチャンネル一覧

## BS デジタル放送のチャンネル

チャンネルボタン	テレビ		ラジオ		データ	
	チャンネル名	チャンネル番号	チャンネル名	チャンネル番号	チャンネル名	チャンネル番号
①	NHK BS1	101	—	—	—	—
②	NHK BS2	102	—	—	ウェザーニュース	910
③	NHKハイビジョン	103	—	—	—	—
④	BS 日テレ	141	WINJ	333	—	—
⑤	BS 朝日	151	—	—	—	—
⑥	BS-i	161	—	—	—	—
⑦	BS ジャパン	171	—	—	知求チャンネル	999
⑧	BS フジ	181	—	—	—	—
⑨	WOWOW	191	—	—	—	—
⑩/⑩	スターチャンネル	200	—	—	—	—
⑪*	—	211	—	—	—	—
⑫*	—	222	—	—	—	—

※ BSデジタル放送のチャンネルボタン⑪、⑫には将来放送が予定されているBSチャンネルが設定されます。

放送開始前にチャンネルボタン⑪、⑫に他のチャンネルを登録した後、もとの状態に戻す場合は、左記「チャンネルを登録する」の手順6で「初期化」を選び、決定ボタンを押してください。①～⑫のすべてのボタンが初期状態に戻されます。

## 110度CSデジタル放送のチャンネル

チャンネルボタン	テレビ
	チャンネル番号
①	100
②	001
③	—
④	—
⑤	—
⑥	—
⑦	—
⑧	—
⑨	—
⑩/⑩	—
⑪	—
⑫	—

## 地上デジタル放送のチャンネル

チャンネルボタン	チャンネル名	チャンネル番号
①	NHK総合・東京	011
②	NHK教育・東京	021
③	—	—
④	日本テレビ	041
⑤	テレビ朝日	051
⑥	TBS	061
⑦	テレビ東京	071
⑧	フジテレビジョン	081
⑨	東京MXテレビ	091
⑩/⑩	—	—
⑪	—	—
⑫	放送大学	121

工場出荷時は東京で受信できるチャンネルが登録されています。

## ★おしらせ

- 左のチャンネル一覧は2007年6月現在のものです、変更されることがあります。
- 地上デジタル放送と110度CSデジタル放送には、ラジオ放送がありません。
- デジタル登録画面を表示中に、各放送切換ボタンまたはテレビ/ラジオ/データボタンを押すと、放送の種類とテレビ/ラジオ/データが切り換わり、その放送のデジタル登録画面が表示されます。

# 電子番組表(EPG)を使う

## 電子番組表とは

- テレビ画面に表示される番組の一覧表のことを「電子番組表」といいます。
- 地上デジタル放送やBS・110度CSデジタル放送では電子番組表(EPG)が送信されています。デジタル放送の受信中に「番組表」を押すと、電子番組表(EPG)が表示できます。
- 電子番組表(EPG)を使って番組を探したり、予約したり、番組情報を見たりできます。

## こんなことができます

### 基本の使いかた

- 電子番組表(EPG)で番組を選ぶ(▶ 64 ~ 65 ページ)
- 番組情報を見る(▶ 64 ページ)
- 放送中の他の番組(裏番組)を調べる(▶ 63 ページ)

### 番組の便利な探しかた

- 分類(ジャンル)で番組を探す(▶ 65 ページ)
- 日時を指定して番組を探す(▶ 65 ページ)

### 電子番組表(EPG)を活用するための設定のしかた

- 地上デジタル放送の電子番組表(EPG)を速く表示させる(▶ 66 ページ)
- 表示のしかたを変える(▶ 66 ページ)
- 電子番組表(EPG)のジャンルアイコンを目立たせる(▶ 67 ページ)

映画や音楽などジャンルごとの番組一覧を表示したり、一週間先までに放送される番組を確認できます。



## 電子番組表(EPG)の見かた

### 時間帯を縦に表示した場合

(モード3(工場出荷時の設定)の例)

選択中の放送の種類とテレビ/ラジオ/データの種別 選択している日にち

放送局名

チャンネル番号

午前

番組名

午後

時間帯

カラーボタンに対応

### 時間帯を横に表示した場合

(モード1の例)

選択中の放送の種類とテレビ/ラジオ/データの種別 選択している日にち

選んでいる番組の情報

選択されているチャンネル

登録されているチャンネルボタンの番号

チャンネルロゴ

放送局名

チャンネル番号

番組名

★ おしらせ

- 本機で電子番組表 (EPG) を表示できるのは、デジタル放送のみです。
- 本書ではおもに BS デジタル放送の電子番組表の画面を表示例にしています。
- 地上デジタル放送の電子番組表(EPG)は、送信している各チャンネルから取得する必要があります。(▶ 66 ページ)

● 電子番組表 (EPG) の表示内容について

表示される情報の期間

- テレビ放送……8 日分
- ラジオ放送……3 日分 (BS のみ)
- データ放送……最低 1 日分
- 表示時間………3 時間または 6 時間 (表示のしかたによって変わります。)(▶ 66 ページ)

番組情報を示すアイコン

アイコン	項目
	視聴予約している番組
	録画予約 (VHSテープ予約) している番組
	録画予約 (ファミリンク[1] (標準) 予約) している番組
	録画予約 (ファミリンク[2] (i.LINK) 予約) している番組
	有料番組、または PPV (ペイパービュー) 番組
	i.LINK によるデジタルコピーが禁止されている番組
	i.LINK によるデジタルコピーが 1 回のみ可能な番組

★ おしらせ

- 電源を入れてからすぐに番組表ボタンを押すと、番組の内容が表示されるまでに時間がかかる場合があります。

ジャンルを示すアイコン

アイコン	ジャンル	アイコン	ジャンル
	ニュース/報道		映画
	スポーツ		アニメ/特撮
	情報/ワイドショー		ドキュメンタリー/教養
	ドラマ		劇場/公演
	音楽		趣味/教育
	バラエティ		福祉

● 放送中の他の番組 (裏番組) を調べる

- 視聴中に **裏番組** を押すと、裏番組を一覧で確認できます。

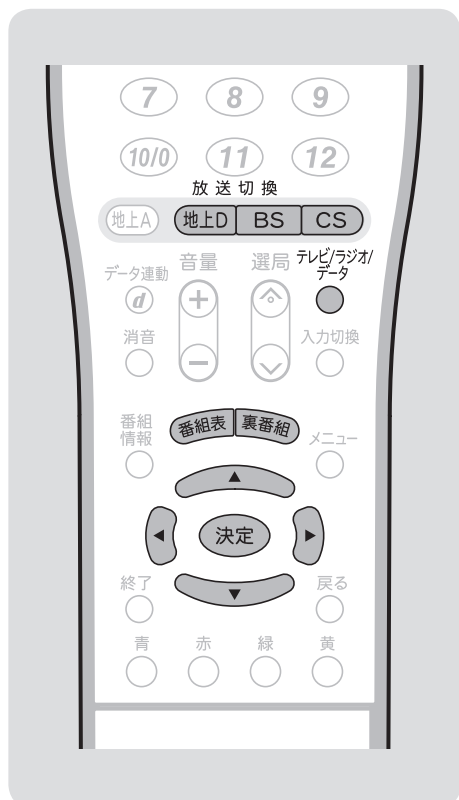

押すボタン

裏番組表を表示する

裏番組表 [BSデジタル ... テレビ]		11/ 3 (日) 午前11:00
101	NHK BS1	午前11:25~午前11:55 隅 街角ステーション
102	NHK BS2	隅 純愛ドラマ総集編
103	NHK h	隅 ニッポン温泉巡り
141	BS日テレ	隅 テレビでお買い物
151	BS朝日	隅 勇者の食卓
161	BS-i	隅 コレクション F
171	BSジャパン	隅 J-ショップ
181	BSフジ	隅 らくらくショッピング
191	WOWOW	隅 シネマアイ
200	スターチャンネル	隅 ラスト・サプライズ

- 上下カーソルボタンで裏番組を選び、決定ボタンで決定すると選んだ番組に切り換わります。

★ おしらせ

- 地上 D・BS・CS のいずれのネットワークについても、また、テレビ・ラジオ・データのいずれのメディアについても、同じように裏番組表を表示できます。
- 裏番組表を表示しているときに放送切換ボタン (地上 D・BS・CS)、テレビ/ラジオ/データボタンを押すと、他のネットワークやメディアの裏番組表に切り換えることができます。

# 電子番組表(EPG)を使う(つづき)

## 電子番組表(EPG)で番組を選ぶ



- 1** **電子番組表(EPG)を表示する**
- 放送切換ボタンやテレビ/ラジオ/データボタンで放送の種類(番組表の表示内容)を変更できます。

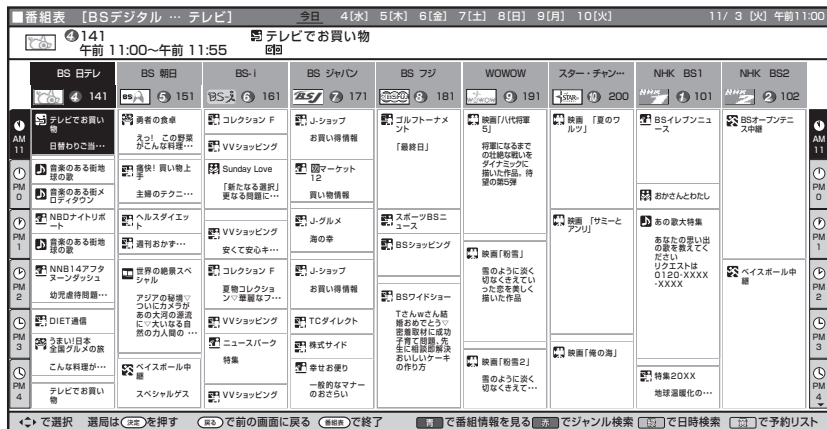

※放送局名の表示は変更になることがあります。

### 電子番組表(EPG)を閉じる

- 1** **電子番組表(EPG)を閉じる**
- 通常の画面に戻ります。

### 番組情報を見る

- 1** **内容を確認したい番組を選ぶ**
- 2** **青ボタン(番組情報を見る)を押す**
- 番組情報が表示されます。



- 番組情報案内にしたがって、カラーボタン、テレビ/ラジオ/データボタン、カーソルボタンを使い、希望する情報を選択します。

### 視聴中の番組の情報を見るには

- 視聴中に **番組情報** ボタンを押してください。(▶ 73 ページ) (電子番組表を表示する必要はありません。)

電子番組表は、視聴予約や録画予約するときにも使います。(▶ 92 ページをご覧ください。)



## 2 見たい番組を選ぶ (時間帯を縦に表示した場合)

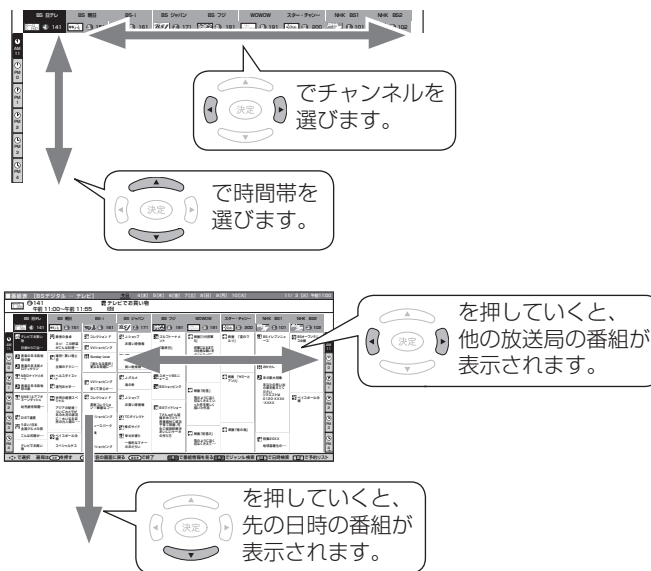

## 3 決定する

- 放送中の番組を選んだときは、選んだ番組が表示されます。
- 放送予定の番組を選んだときは、予約選択画面になります。(予約については▶92ページをご覧ください。)

### ★おしらせ

- 現在の時間帯より前の番組表は表示できません。
- 電子番組表(EPG)の表示を変えることができます。(▶66ページ)

## 分類(ジャンル)で番組を探す

押すボタン

- 1 赤ボタン(ジャンル検索)を押す
- 2 ジャンルを選ぶ
- 3 時間帯を選ぶ
- 決定 決定する



- 3 見たい番組を選ぶ
- 決定 決定する

- 黄ボタンを押すと、番組表示を次のページに送ることができます。前のページに戻るときは、緑ボタンを押します。

## 日時を指定して番組を探す

押すボタン

- 1 緑ボタン(日時検索)を押す
  - 2 時間帯を選ぶ
  - 決定 決定する
- 緑ボタンと黄ボタンで日にちを変更できます。



- 3 見たい番組を選ぶ
- 決定 決定する



# 電子番組表(EPG)を使う(つづき)

## 電子番組表を活用するための設定

● 電子番組表(EPG)をもっと便利に利用するため、電子番組表の表示内容の設定を変更できます。

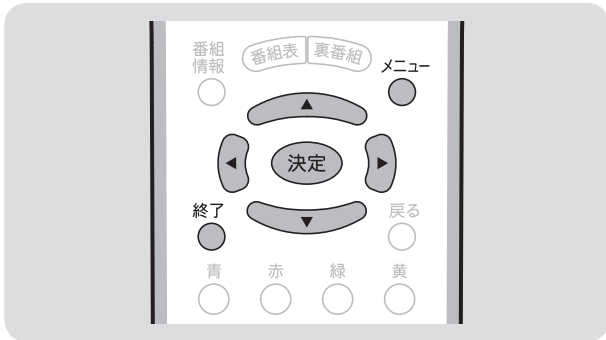

### 地上デジタル放送の電子番組表を速く表示させる

● 番組表取得設定(地上デジタル放送の番組表取得設定)を「する」に設定すると、地上デジタル放送の電子番組表が電源待機中に自動取得されます。自動取得しておくことで、電子番組表(EPG)の表示が速くなります。

押すボタン

1 メニューを表示する

2 「デジタル設定」-「番組表設定」を選ぶ

決定する



3 「番組表取得設定」を選ぶ

決定する

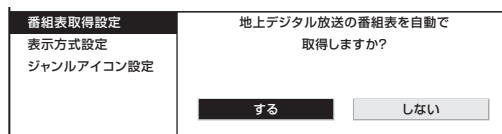

4 「する」を選ぶ

決定する

● 操作を終了する場合は、終了ボタンを押します。

### ★ おしらせ

● 番組表取得設定を「する」に設定した場合、リモコンで電源を「切」にしても、電源が切れるまでしばらく時間がかかることがあります。(本機が放送局の番組情報を取得しているためです。)また、本体の電源スイッチで「切」にした場合は、番組情報を取得できません。

### 電子番組表の表示のしかたを変える

● 電子番組表には4種類の表示方法があります。

押すボタン

1 メニューを表示する

2 「デジタル設定」-「番組表設定」を選ぶ

決定する

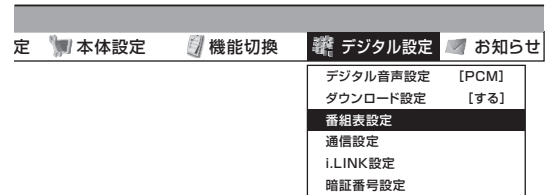

3 「表示方式設定」を選ぶ

決定する

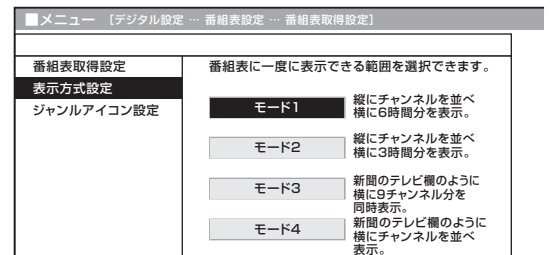

4 「モード1」「モード2」「モード3」「モード4」のいずれかを選ぶ

● 各モードの表示については右記をご覧ください。

決定する

● 操作を終了する場合は、終了ボタンを押します。

## モード1の電子番組表の例

番組表	【BSデジタル...テレビ】	今日	4(木)	5(木)	6(金)	7(土)	8(日)	9(日)	10(日)	11/3	
101	NHK BS1	11:25~午前11:55	BS 街角ステーション								
102	NHK BS2	10:00	10:00	10:00	10:00	10:00	10:00	10:00	10:00	10:00	
103	NHK h	10:00	10:00	10:00	10:00	10:00	10:00	10:00	10:00	10:00	
141	BS日テレ	14:42	14:42	14:42	14:42	14:42	14:42	14:42	14:42	14:42	
151	BS朝日	15:12	15:12	15:12	15:12	15:12	15:12	15:12	15:12	15:12	
161	BS-i	16:12	16:12	16:12	16:12	16:12	16:12	16:12	16:12	16:12	
171	BSジャパ	17:12	17:12	17:12	17:12	17:12	17:12	17:12	17:12	17:12	

## モード2の電子番組表の例

番組表	【BSデジタル...テレビ】	今日	4(木)	5(木)	6(金)	7(土)	8(日)	9(日)	10(日)	11/3	
101	NHK BS1	11:25~午前11:55	BS 街角ステーション								
102	NHK BS2	10:00	10:00	10:00	10:00	10:00	10:00	10:00	10:00	10:00	
103	NHK h	10:00	10:00	10:00	10:00	10:00	10:00	10:00	10:00	10:00	
141	BS日テレ	14:42	14:42	14:42	14:42	14:42	14:42	14:42	14:42	14:42	
151	BS朝日	15:12	15:12	15:12	15:12	15:12	15:12	15:12	15:12	15:12	
161	BS-i	16:12	16:12	16:12	16:12	16:12	16:12	16:12	16:12	16:12	
171	BSジャパ	17:12	17:12	17:12	17:12	17:12	17:12	17:12	17:12	17:12	

## モード3の電子番組表の例(工場出荷時の設定です。)

番組表	【BSデジタル...テレビ】	今日	4(木)	5(木)	6(金)	7(土)	8(日)	9(日)	10(日)	11/3	
141	BS日テレ	11:00~午前11:55	BS テレビでお買いもの								
142	BS朝日	15:12	15:12	15:12	15:12	15:12	15:12	15:12	15:12	15:12	
143	BS-i	16:12	16:12	16:12	16:12	16:12	16:12	16:12	16:12	16:12	
144	BSジャパ	17:12	17:12	17:12	17:12	17:12	17:12	17:12	17:12	17:12	

## モード4の電子番組表の例

番組表	【BSデジタル...テレビ】	今日	4(木)	5(木)	6(金)	7(土)	8(日)	9(日)	10(日)	11/3	
141	BS日テレ	11:00~午前11:55	BS テレビでお買いもの								
142	BS朝日	15:12	15:12	15:12	15:12	15:12	15:12	15:12	15:12	15:12	
143	BS-i	16:12	16:12	16:12	16:12	16:12	16:12	16:12	16:12	16:12	
144	BSジャパ	17:12	17:12	17:12	17:12	17:12	17:12	17:12	17:12	17:12	

### ★おしらせ

- モード1やモード2にしたときも、番組表の操作のしかたはモード3・4の場合と同様です。ただしチャンネルを選ぶのは上下カーソルボタン、時間帯を選ぶのは左右カーソルボタンになります。

## 電子番組表のジャンルアイコンを目立たせる

- ジャンルアイコン設定で電子番組表のジャンルアイコン(▶63ページ)に濃淡を付けて、識別しやすくできます。

押すボタン

- 1 メニューを表示する

- 2 「デジタル設定」-「番組表設定」を選ぶ

決定 決定する

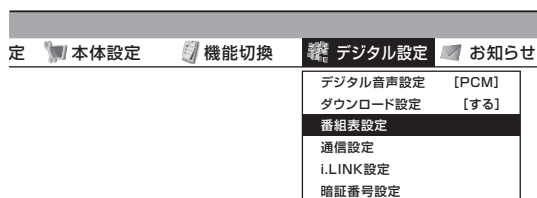

- 3 「ジャンルアイコン設定」を選ぶ

決定 決定する

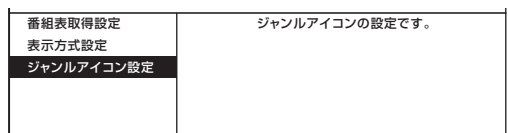

- 4 ジャンル名を選ぶ

決定 決定する

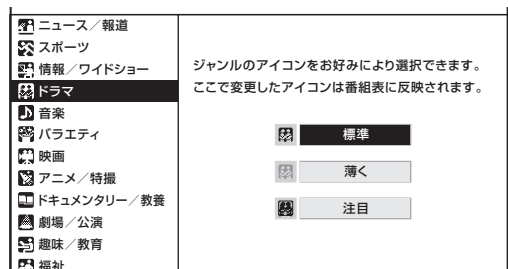

- 5 「標準」「薄く」「注目」のいずれかを選ぶ

決定 決定する

- 操作を終了する場合は、終了ボタンを押します。

# 視聴のための便利な機能

## 地上アナログ放送の音声切換

● 二重音声放送やステレオ放送の番組をご覧のとき、音声モードを切り換えて楽しめます。

### ★ おしらせ

#### 音声の見分けかた

- 二重音声放送やステレオ放送、モノラル放送は、テレビ画面のチャンネルサインの色で区別することができます。

#### ▼テレビ画面のチャンネルサイン

#### 二重音声放送のとき



#### ステレオ放送のとき



#### モノラル放送のとき

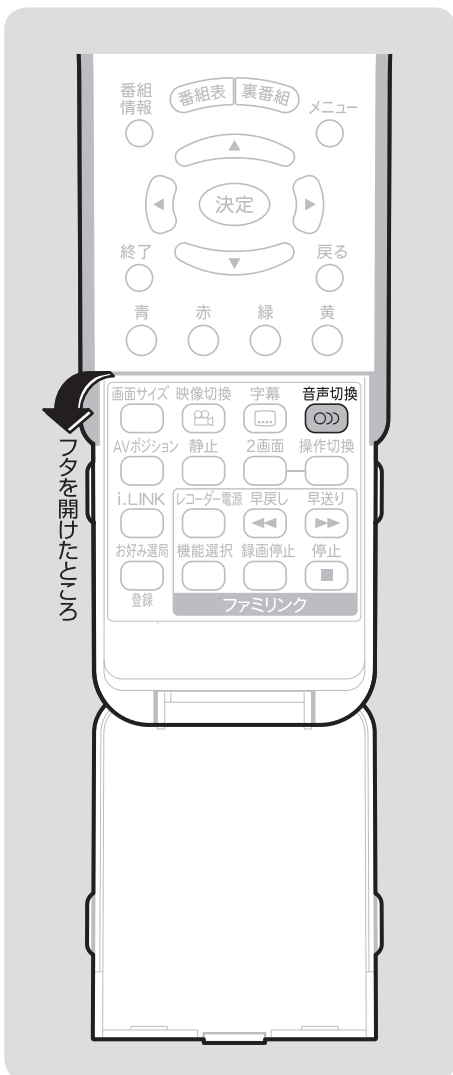

## 二重音声放送の音声切換

- ニュースや洋画などの二カ国語放送で、吹き替えの日本語（主音声）と英語などの外国語（副音声）の2種類の音声を楽しめます。

押すボタン



### お好みの音声を選ぶ

- ボタンを押すたびに、つぎのように切り換わります。

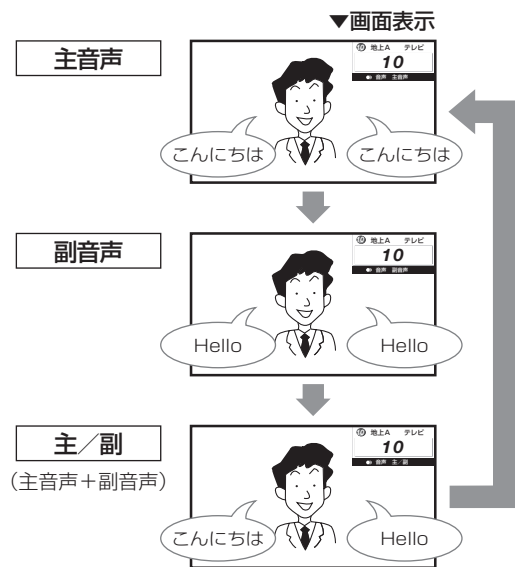

## ステレオ放送の音声切換

- ステレオ放送のときは、自動的に「ステレオ」になります。
- 音声切換ボタンを押して「モノラル」にすると、ステレオ放送を受信してもモノラル音声になります。テレビ画面右上のチャンネルサインに「モノラル」と表示されます。ステレオ音声で聞くときは、再度音声切換ボタンを押して「ステレオ」に切り換えてください。

### ★ おしらせ

- 雑音が多いときは、音声切換ボタンで「モノラル」にすると雑音が減って聞きやすくなることがあります。

## デジタル放送の映像・音声・字幕の切換

- 複数の映像(最大4つ)または音声(最大8つ)がある番組をご覧のとき、映像および音声を切り換えて楽しめます。
- 字幕のある番組をご覧のとき、字幕を表示できます。複数の字幕がある番組の場合は、字幕を切り換えて楽しめます。



### ★ おしらせ

#### 音声の選択について

- マルチ音声番組を受信したときは、前回の選択にかかわらず、「音声1」が選択されます。
  - 二重音声番組を受信したときは、前回選択されていた音声を選択されます。
  - 録画予約時は、「詳細を設定する」を選んで録画する音声を選択することができます。「詳細を設定する」を選ばなかったときは、つぎの音声で録画されます。
- 二重音声の場合：直前に視聴していた音声
- 二重音声以外の場合：「音声1」
- デジタル放送は「モノラル」への切り換えができません。

#### 字幕表示設定について

- メニューの「機能切換」－「字幕表示設定」で設定します。

項目	内容
する	<ul style="list-style-type: none"> <li>● 字幕のあるデジタル放送の番組で、字幕をつねに表示させます。</li> <li>● リモコンフタ内の字幕ボタンを押すと、複数の字幕の切り換えができます。字幕表示は消えません。</li> </ul>
しない	<ul style="list-style-type: none"> <li>● リモコンフタ内の字幕ボタンを押すと、字幕表示の入/切と複数の字幕の切り換えができます。(工場出荷時の設定)</li> </ul>

#### ▼テレビ画面のチャンネルサイン



### ● 複数の映像を楽しむ

押すボタン



#### 映像を切り換える

- ボタンを押すたびに映像が切り換わり、テレビ画面右上のチャンネルサインに映像表示が出ます。
- ※番組によって映像の数は異なります。

### ● 複数の音声を楽しむ

押すボタン



#### 音声を切り換える

- ボタンを押すたびに音声切り換わり、テレビ画面右上のチャンネルサインに音声表示が出ます。

マルチ音声番組のとき

→ 音声1 → 音声2～8\*

※番組によって音声の数は異なります。

二重音声番組のとき

→ 主 → 副 → 主/副

### ● 字幕を表示する／複数の字幕を楽しむ

押すボタン



#### 字幕を表示する(切り換える)

- ボタンを押すたびに字幕を表示/非表示にします。(メニューの「機能切換」－「字幕表示設定」を「しない」に設定しているとき)
- 複数の字幕がある番組の場合は、メニューの「機能切換」－「字幕表示設定」を「する」に設定しておくと、ボタンを押すたびに字幕が切り換わります。

## 2画面で見る

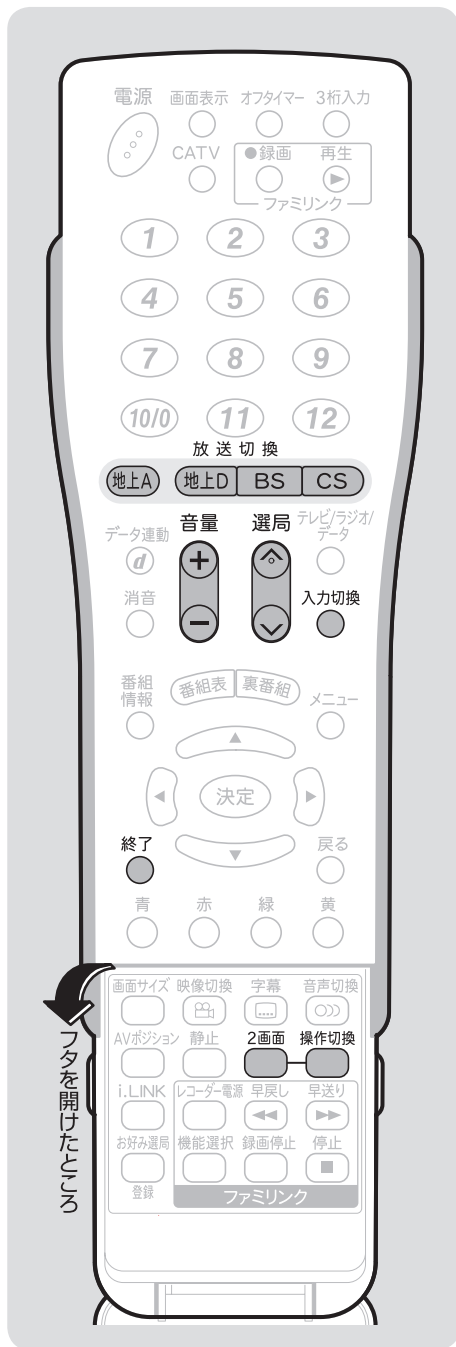

### ★ おしらせ

- 2画面機能を入/切すると、まれに画面や録画出力の映像が一瞬途切れた状態になることがあります。
- ハイビジョンの映像(1125i、750p)を2画面にしたときは16:9表示になります。
- 2画面表示中は、画面サイズボタンで画面サイズの切り換えができません。
- 2画面表示中はメニュー操作ができません。
- 2画面表示中は電子番組表やi.LINK操作パネルは表示できません。

### 2画面で見るには

- 本機は2つの異なる映像を同時に表示できます。
- 2画面のとき、「♪」マークのある操作画面は、チャンネルや入力の切り換えと音量調整ができます。

#### 1 2画面を表示する (2画面の表示例)

押すボタン



操作できる画面の上に、「♪」マークが表示されます。スピーカーからはこの画面の音声が出ます。

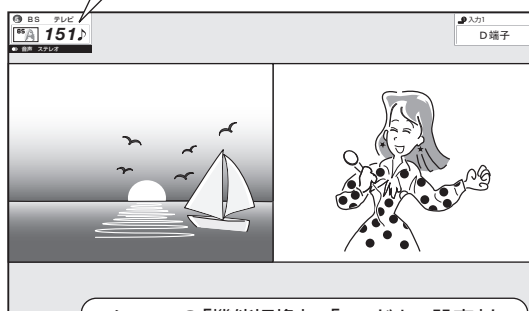

メニューの「機能切換」-「ヘッドホン設定」を「モード3」にすると、ヘッドホンで非操作画面(「♪」マークのない側の画面)の音声を聞くことができます。(ヘッドホンの音声や音量を設定する▶75ページ)

ラララ...

#### 2 操作画面を切り換える



- 操作画面に「♪」が移動します。

#### 地上A 選局する



- 放送切換ボタンを押して放送を選びます。

- 選局(∧順/∨逆)ボタンを押すたびに、操作画面のチャンネルが選局されます。

- 入力切換ボタンを押すたびに、操作画面の入力が切り換わります。

#### 「♪」マークのある操作画面の音の大きさを調整する

- ヘッドホンで非操作画面の音声を聞いているときの音の大きさは、本体の音量ボタンで調節できます。

#### 3 1画面に戻す





## 2画面の組合せ

- 2画面機能で表示できる画面は、画面の左右、放送や入力によって異なります。
- 地上アナログ放送および入力7の画面は2画面表示できません。

		右画面					
		デジタル放送 <sup>※1</sup>	入力1~3 <sup>※2</sup>	入力4~6 <sup>※3</sup> (HDMI)	i.LINK	入力7(PC入力)	地上アナログ放送
左画面	デジタル放送 <sup>※1</sup>	×	○	×	×	×	×
	入力1~3	○	×	×	○	×	×
	入力4~6 <sup>※3</sup> (HDMI)	○	○	×	○	×	×
	i.LINK	×	○	×	×	×	×
	入力7(PC入力)	×	×	×	×	×	×
	地上アナログ放送	×	×	×	×	×	×

※1 デジタル放送とは、地上デジタル放送、BS デジタル放送、110度CS デジタル放送です。

※2 右画面には、525i 信号（地上アナログ放送と同じ画質）のみ表示できます。高解像度信号（525p / 1125i / 750p）が入力されている場合は、表示できません。

※3 PC 信号の種類によっては表示できないことがあります。

# 視聴のための便利な機能 (つづき)

## 2画面で見る (つづき)

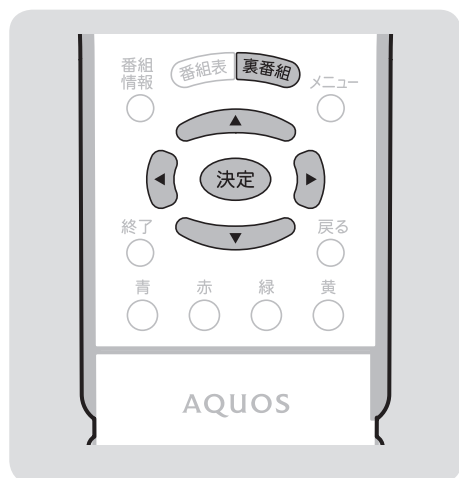

### 2画面表示中の便利な機能

#### 2画面表示中に裏番組表を表示する

- 2画面表示中も、裏番組表 (▶ 63 ページ) を表示できます。

押すボタン

裏番組

#### 裏番組表を表示する

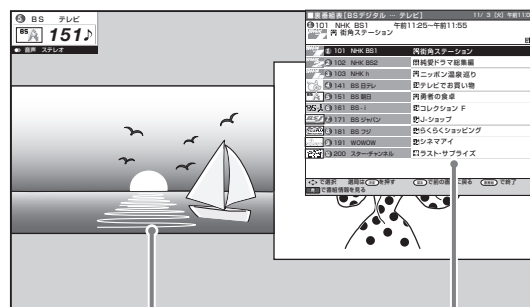

操作画面

操作画面の裏番組表

- 裏番組表で見たい番組を選んで決定ボタンを押すと、操作画面が選んだ番組になります。

## 視聴中の画面を静止させる

- いま見ている放送や映像を静止できます。料理番組のメモをとったりするときに便利です。

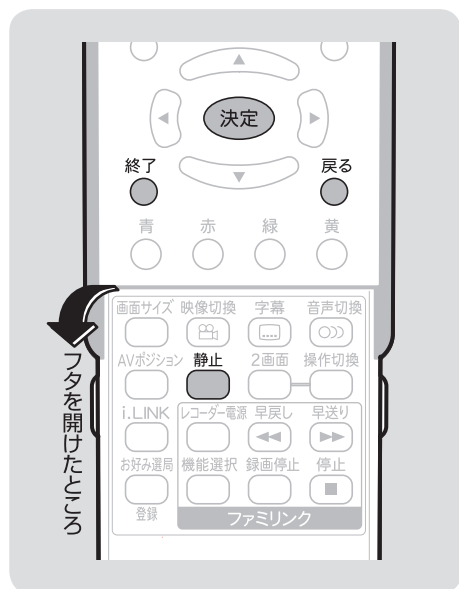

押すボタン

静止

#### 視聴中に映像を静止させる

- 動画と静止画の2画面になります。

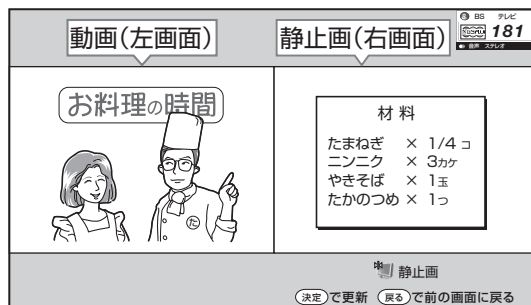

- 静止画表示中に決定ボタンを押すと、そのときに表示されていた動画が新しい静止画として表示されます。
- 1画面に戻すには戻るボタン、終了ボタンまたは静止ボタンを押します。

### ★ おしらせ

- 静止画表示中に選局や入力切換をしたときメニューボタンを押すと、1画面に戻ります。
- 静止画表示中の画面サイズ切替はできません。
- i.LINK ボタンを押すと、1画面に戻ります。
- 静止画表示後、30分経過すると自動的に1画面に戻ります。

## デジタル放送視聴中の番組情報の表示

- デジタル放送の番組視聴中に番組情報が表示できます。



デジタル番組の視聴中に番組情報を表示する

(番組情報の画面例)

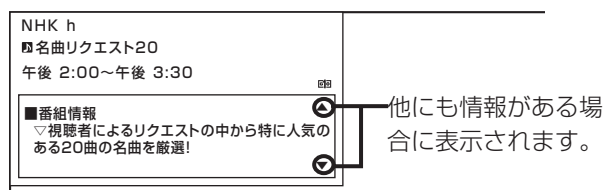

### ★ お知らせ

#### 番組名表示設定

- 選局したときに番組名を表示するようにも設定できます。
- メニューの「機能切替」-「番組名表示設定」で設定します。

項目	内容
する	番組を選局したときに番組タイトルや放送時間が画面に表示されます。
しない	何も表示しません。

- 番組情報の右側に▲▼マークがある場合は、上下カーソルボタンで表示の送り・戻しができます。
- 番組情報を消すときは、もう一度番組情報ボタンを押します。

## デジタル放送のテレビ連動データ放送の視聴

- テレビ放送に連動したデータ放送がある場合は、連動データ放送が視聴できます。

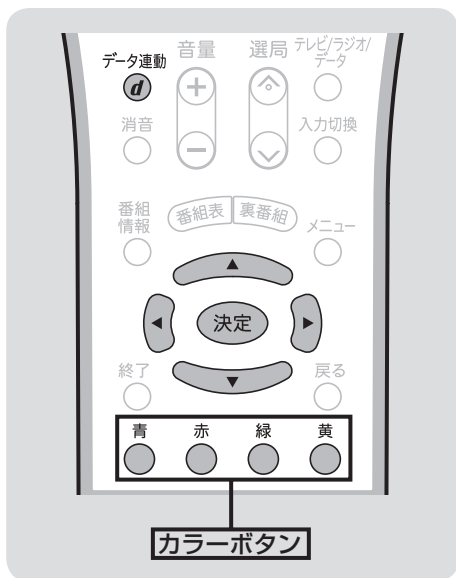

### データ放送画面を表示する



連動データ放送を含む番組の視聴中に、連動データ放送の画面を表示する



- テレビ放送に戻すときは、もう一度データ連動ボタンを押します。

### ★ お知らせ

- 電源を入れた直後やチャンネルを切り換えた直後は、データ連動ボタンを押しても連動データ放送画面が表示されないことがあります。この場合は、約20秒待ってからもう一度データ連動ボタンを押してください。(表示されるまでの時間は、放送内容によって異なります。)

### データ放送画面の基本操作

- データ放送は放送局側で制作したメニュー画面により操作が異なりますので、画面の表示に従って操作してください。
- たとえば、カーソルボタン(上・下・左・右)で画面の項目を選んで決定したり、カラーボタン(青・赤・緑・黄)で対応する項目を選んだりして操作します。

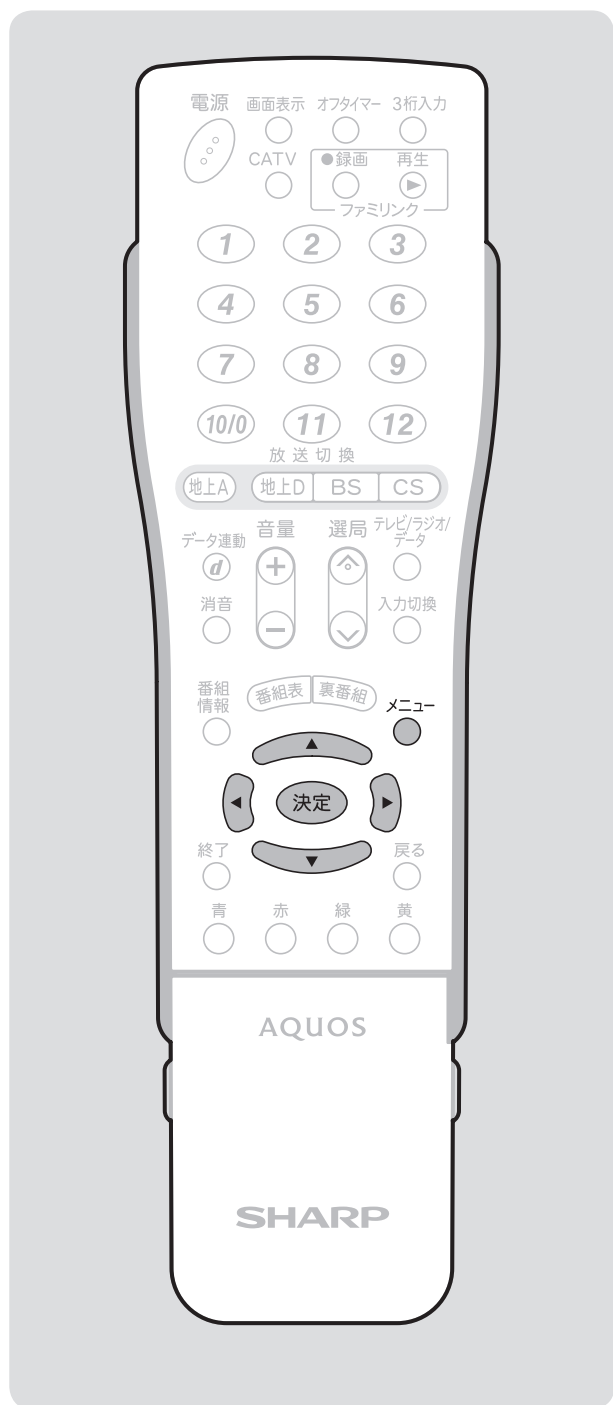

## ゲームの経過時間をお知らせする(ゲーム時間表示設定)

- ゲームに夢中で時間を忘れてしまうことのないように、経過時間を知らせてくれる機能です。
- メニューの「機能切換」－「ゲーム時間表示設定」で設定します。

### ★★重要

- 経過時間を表示させたいときは、ゲームを始める前に、ゲーム機をつないだ入力の AV ポジション (▶ **78** ページ) を「ゲーム」にしてください。
- 外部入力視聴時のみ有効です。

項目	内容
する	外部入力でゲームモードに設定されているときに、ゲームを始めてから 30 分経過するたびにメッセージが表示されます。
しない	何も表示しません。

## 起動時間を短くする(クイック起動設定)

- リモコンで電源を「入」にしてからの本機の起動時間を短くします。
- メニューの「本体設定」－「クイック起動設定」で設定します。

項目	内容
しない	クイック起動しません。
する (常に有効)	電源切時に常に有効にします。 「しない」のときより待機時の消費電力が増えます。
する (2 時間のみ有効)	電源切後 2 時間のみ有効にします。 「する (常に有効)」のときより、待機時の消費電力が抑えられます。

## 画面に時刻を表示する (時計設定)

### 時刻を合わせる

- メニューの「本体設定」-「時計設定」-「時刻設定」で設定します。
- 上下カーソルボタンで「時」と「分」をそれぞれ合わせて、決定ボタンで決定します。

### ★ お知らせ

- ・ デジタル放送視聴中は放送から自動的に時間を取得するため設定できません。

### 時刻表示のしかたを選ぶ

- メニューの「本体設定」-「時計設定」-「時刻表示」で設定します。

項目	内容
する	画面表示ボタンを押すたびに、現在時刻を表示／非表示にします。
する (30分ごと)	毎時00分と30分に現在時刻を表示します。
しない	表示しません。

- 「する」に設定したときは、画面表示ボタンを押すごとに、以下のように表示が変わります。

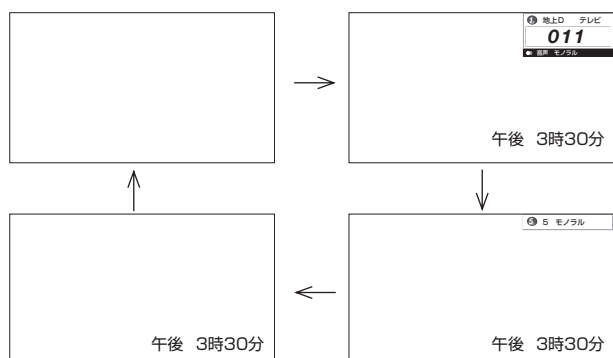

## ヘッドホンの音声や音量を設定する

- ヘッドホン使用中に、スピーカーとヘッドホン端子から出る音声を切り換えます。
- メニューの「機能切換」-「ヘッドホン設定」で設定します。

ヘッドホン使用時の音声出力を切り換えます。	
モード1	ヘッドホンからのみ音声出力されます。(スピーカーからは音が出ません)
モード2	ヘッドホンとスピーカーの両方から同じ音声出力されます。
モード3	1画面時はヘッドホンからのみ出力され、2画面時は操作側音声スピーカーから出力され、非操作側音声ヘッドホンから出力されます。

### 1 画面のとき

項目	スピーカー	ヘッドホン
モード1	× (出力されません)	見ている画面の音声
モード2	見ている画面の音声	見ている画面の音声
モード3	× (出力されません)	見ている画面の音声

### 2 画面のとき

項目	スピーカー	ヘッドホン
モード1	× (出力されません)	操作画面(「♪」マークのある側)の音声
モード2	操作画面(「♪」マークのある側)の音声	操作画面(「♪」マークのある側)の音声
モード3	操作画面(「♪」マークのある側)の音声	非操作画面の音声

### スピーカーとヘッドホンの両方から音声が聞こえるときの音量調整について

- 「ヘッドホン設定」を「モード2」にしているとき、または「ヘッドホン設定」を「モード3」にして2画面表示しているときの音量は、次の方法で調整してください。

**スピーカーの音量：**リモコンの音量ボタンで調整します。

**ヘッドホンの音量：**本体の音量ボタンで調整します。

### ★ お知らせ

- ・ スピーカーから音を出さない場合は「モード1」を選びます。
- ・ スピーカーだけでは聞きづらい方と、スピーカー音量を大きくし過ぎたくない方とが一緒に楽しむには、「モード2」を選びます。
- ・ 2画面にして、映像・音声ともに2人で別々に楽しむには、「モード3」を選びます。



# 画面サイズの設定

## 画面サイズを切り換える

● 映像の種類 (▶ 91 ページ) によって、選べる画面サイズは異なります。

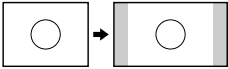
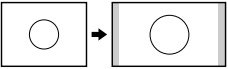
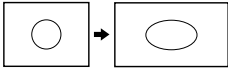
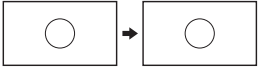
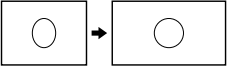
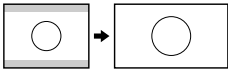
ノーマル	スマートズーム	ワイド
通常のテレビ(4:3サイズ)の映像をそのまま映します。 	通常の4:3映像をより自然に拡大して映します。 	通常の4:3映像を画面いっぱいに映します。 
アンダースキャン	フル	シネマ
入力信号どおりの映像で映します。 16:9      16:9 	16:9から4:3に圧縮された映像をもとの16:9に戻して画面いっぱいに映します。 	シネスコまたは16:9サイズの映画ソフトを画面いっぱいに映します。 

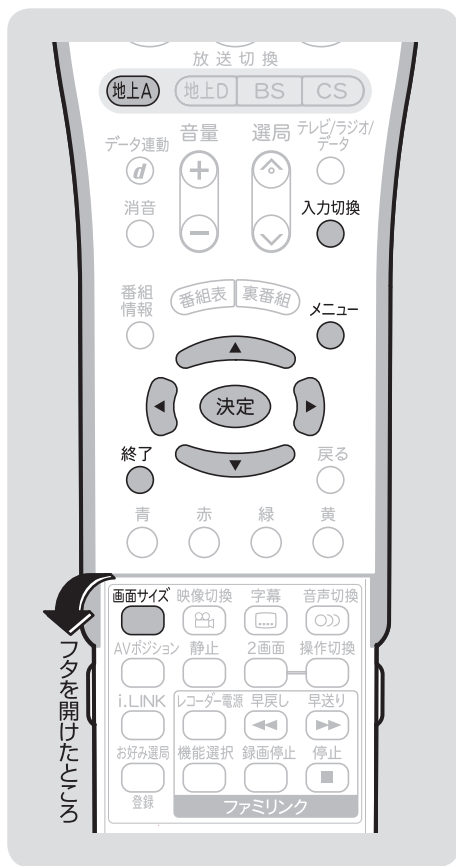

押すボタン

### 1 画面サイズ 画面サイズ切換メニューを表示する

・表示中につぎの操作を行います。

### 2 画面サイズ 好みの画面サイズを選ぶ

・上下カーソルボタンでも選べます。

画面サイズ切換
ノーマル
スマートズーム
ワイド
<b>シネマ</b>
フル

映像の種類	選択できる画面サイズ
525i 地上アナログ放送 ビデオ映像など 525p	ノーマル → スマートズーム フル ← シネマ ← ワイド ←
1125i ハイビジョン	フル1 → フル2 → アンダースキャン (1080i) <sup>*1</sup> (1035i) <sup>*1</sup> シネマ ← ワイド ← スマートズーム ←
750p <sup>*2</sup> ハイビジョン	フル → アンダースキャン シネマ ← ワイド ← スマートズーム ←

※ 1 1080i と 1035i は、本機の画面表示(チャンネルサイン)ではどちらも「1125i」と表示されます。

※ 2 デジタル放送を視聴しているときや i.LINK 入力の場合、選択できる画面サイズは 1125i と同じになります。

### ★★重要

- ・本機の画面サイズ切換機能を使うとき、テレビ番組やビデオソフトなど、オリジナル映像の画面比率と異なる画面サイズを選択すると、本来の映像とは見えかたが変わります。この点にご留意の上、画面サイズをお選びください。
- ・ワイド映像でない通常(4:3)の映像を、画面サイズ切換機能を利用して画面いっぱいに表示してご覧になると、画像周辺部分が一部見えなくなったり、変形して見えます。制作者の意図を尊重したオリジナルな映像をご覧になるときは、画面サイズを「ノーマル」にしてください。
- ・画面サイズ変更前の映像信号の縦横比によっては、「シネマ」に切り換わっても画面の上下に黒い帯が残る場合があります。
- ・市販ソフトによっては、字幕など画像の一部が欠けることがあります。このようなときは、画面サイズ切換機能で最適なサイズに切り換え、位置調整(▶ 84 ページ)で垂直位置を調整してください。このとき、ソフトによっては画面の端や上部にノイズや曲がりが生じることがありますが、故障ではありません。
- ・テレビを営利目的または公衆に視聴させることを目的として、喫茶店、ホテル等にて、画面サイズ切換機能(オートワイド機能を含む)を利用して画面の圧縮や引き伸ばしなどを行うと、著作権法上で保護されている作者の権利を侵害するおそれがありますので、ご注意ください。

## 画面サイズの自動切換（オートワイド機能）

- オートワイド機能は、オリジナル映像の種類によって、映像を最適な画面サイズで表示する機能です。デジタル放送視聴時は選択できません。

### オートワイド機能を働かせたときの画面表示例

#### 上下に黒い帯の入った映像の場合

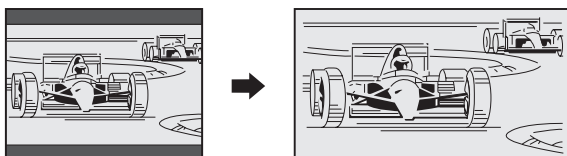

#### 横方向に圧縮された映像(スクイーズ映像)の場合(映像判別を除く)

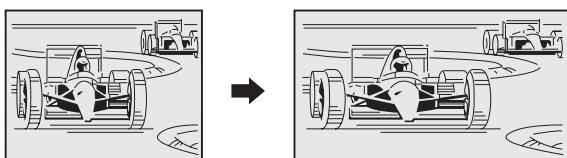

項目	内容
映像判別	受信している地上アナログ放送や入力 1 ~ 6 から入力された映像の上下に黒い幕があるとき、画面サイズを自動的に「シネマ」(▶ 76 ページ) にします。
S2 対応 (入力選択が「ビデオ映像」以外 のとき)	入力 2 の S2 映像端子から入力された映像に画面サイズ制御信号が含まれているとき、自動的に最適な画面サイズにします。
D 端子 識別 (入力選択が「ビデオ映像」以外 のとき)	入力 1・3 の D 映像端子と外部機器との接続に使うケーブルの種類により、画面サイズの判定方法を変えます。D 端子ケーブルのときは「する」に、D-コンポーネント変換ケーブルのときは「しない」に設定します。
HDMI 識別	入力 4・5・6 から入力された映像に画面サイズ制御信号が含まれているとき、自動的に最適な画面サイズにします。

#### ★ おしらせ

- ビデオ機器やゲーム機などを S2 映像端子や D 映像端子で接続した場合でも、機器やソフトなどによってはオートワイド機能が働かない場合があります。
- 映像判別は、D 端子から入力された映像が 525p、1125i、750p の場合は動きません。また、HDMI 端子から入力された映像が、1125i、750p の場合も動きません。
- S2 対応を設定しても、入力された映像によっては最適な画面サイズにならない場合があります。

#### オートワイド機能が働かないようにするには

- オートワイド機能が働いているときに、画面が大きくなったり小さくなったりすることがあります。これは最適な画面サイズを探すために起こる現象で、故障ではありません。気になる場合は、手順 5 ですべての項目の設定を「しない」にしてください。

- 押すボタン

地上A  
入力切換

**1** 設定したい放送や入力に切り換える  
映像判別を設定するとき

  - 地上アナログ放送を選局するか、入力 1 ~ 6 に切り換えます。

S2 対応を設定するとき

  - S 端子ケーブルをつないだ入力 2 に切り換えます。

D 端子識別を設定するとき

  - D 端子ケーブルまたは D-コンポーネント変換ケーブルをつないだ入力 1・3 に切り換えます。

HDMI 識別を設定するとき

  - HDMI ケーブルをつないだ入力 4・5・6 に切り換えます。
- メニュー

**2** メニューを表示する
- 決定

**3** 「本体設定」 - 「オートワイド」を選ぶ  
決定する

本体設定 ... オートワイド

音声調整 省エネ設定 本体設定 機能切換

スピーカー設定  
入力スキップ設定  
入力表示選択 [入力1]  
位置調整  
オートワイド  
映像反転 [しない]
- 決定

**4** 設定したい項目を選ぶ  
決定する
- 決定

**5** 「する」を選ぶ  
決定する

(例)映像判別の場合

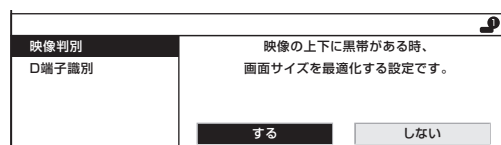

- 操作を終了する場合は、終了ボタンを押します。

# 映像と音声の設定・調整

## AV ポジション (記憶されたお好みの映像・音声設定を選ぶ)

項目	内容
ダイナミック (工場出荷時の設定)	くっきりと色鮮やかな映像で、スポーツ番組などを迫力あるものにします。
標準	映像や音声の設定がすべて標準値になります。
映画	コントラストを抑えることにより、暗い映像を見やすくします。
ゲーム	テレビゲームなどの映像を、明るさを抑えて目にやさしい映像にします。
PC	PC用の画面モードです。
AV メモリー	入力ごとにお好みの調整内容を記憶できます。
ダイナミック (固定)	くっきりと色鮮やかな映像で、スポーツ番組などを迫力あるものにします。 この設定のときは、映像調整や音声調整ができません。

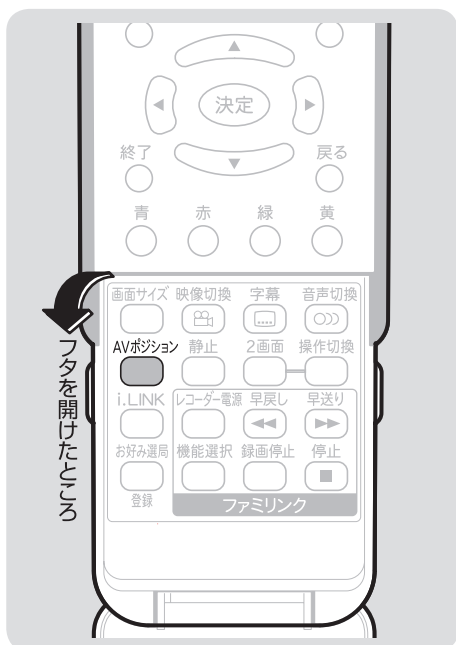

押すボタン  
AVポジション

**1** AV ポジションを表示する

- 画面左下に現在の AV ポジションが表示されます。



AVポジション

**2** 表示が出ている間に再び AV ポジション ボタンを押し、お好みの設定を選ぶ

- ボタンを押すたびに、AV ポジションがつぎのように切り換わります。

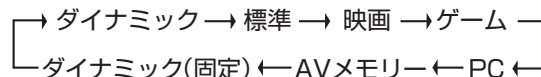

### ★ おしらせ

- AV ポジションの「標準」「映画」「ゲーム」「PC」は、映像調整 (▶ 79 ページ) を行うと、行った調整が反映されたまま記憶されます。入力切換を行っても、「標準」「映画」「ゲーム」「PC」は、それぞれ記憶された設定で調整されます。
- 入力ごとに個別の調整を用意したいときは、「AV メモリー」で設定してください。
- AV ポジションは入力ごとに別のものを選べます。(例えば、テレビは「標準」、入力 1 は「ダイナミック」など) ただし、i.LINK 入力の場合はテレビのときと同じ AV ポジションになります。
- 「PC」は入力 4 ~ 7 選択時に表示されます。

番組や入力の内容に合った映像や音声でご視聴いただけます。



## 映像調整

- 選択している AV ポジションの映像を調整できます。

項目	内容
明るさセンサー	室内の照明状況など周囲の明るさに応じて、画面の明るさを自動的に調整するかを設定します。明るさセンサーの動作する明るさの範囲を手動で調整することもできます。(明るさセンサーを「入：表示あり」にすると ▶ 80 ページ)
明るさ	画面をお好みの明るさに調整します。調整すると明るさセンサーは「切」になります。
映像	映像の強弱を調整します。
黒レベル	画面を見やすい明るさに調整します。
色の濃さ	映像の色の濃さを調整します。
色あい	肌色を調整します。
画質	画面をお好みの画質に調整します。
プロ設定	映像をさらにきめ細かく調整します。(▶ 80 ページ)
リセット	映像調整をすべて工場出荷時の設定に戻します。

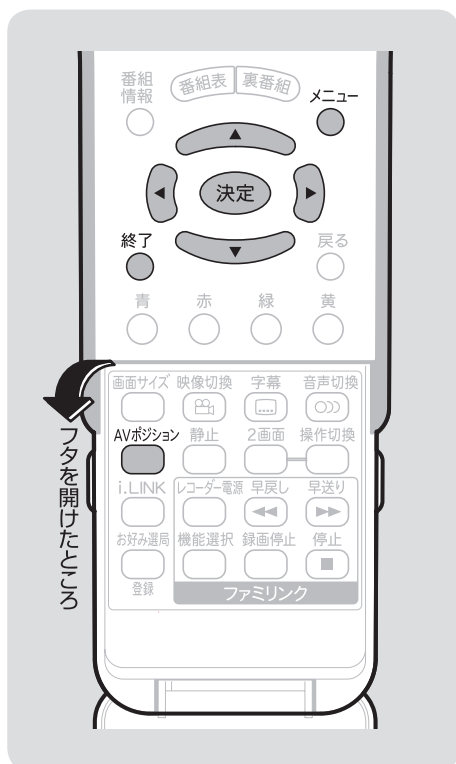

押すボタン

**1** AVポジション 映像調整をしたい AV ポジションを選ぶ

**2** メニュー メニューを表示する

**3** 「映像調整」を選ぶ

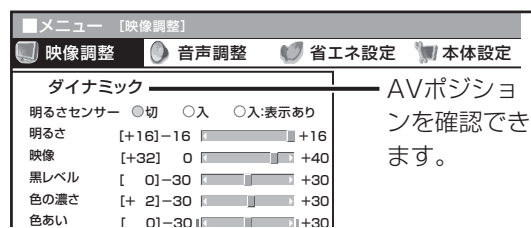

- この画面から AV ポジションボタンを押して AV ポジションを切り換えることもできます。

**4** 調整したい項目を選ぶ

**5** 「プロ設定」以外を設定する場合  
左右カーソルボタンでお好みの設定にする

「プロ設定」を設定する場合

決定 ボタンを押す、画面に従って操作する

- 操作を終了する場合は、終了ボタンを押します。

### ★ おしらせ

#### AV ポジションによる違いについて

- 「ダイナミック (固定)」では、調整できません。
- 「AV メモリー」は、入力ごとの調整となります。
- その他の AV ポジションで映像調整を行うと、すべての入力でその結果が有効になります。

設定範囲については、▶ 162・164 ページをご覧ください。

次のページにつづく ▶

# 映像と音声の設定・調整 (つづき)

## 映像調整 (つづき)

### プロ設定の項目

項目	内容
カラーマネージメント <sup>*1</sup>	色の構成要素となる6つの系統色を調整し、色相・彩度・明度を変化させます。
色温度	青みがかった白(色温度:高)にするか、赤みがかった白(色温度:低)にするかを調整します。
QS 駆動 (120Hz)	動きの速い映像をくっきりと、より見やすくする機能です。(QS…クイックシュート) 映像によっては効果が得にくい場合があります。
アクティブコントラスト	シーンに応じて映像のコントラストを自動的に調整します。
I/P 設定	「動画より」の設定(通常のテレビ放送やビデオなどをきめ細かい映像で楽しむモード)と「静止画より」の設定(静止画やグラフィックなどの画像を、チラツキのないなめらかな映像で楽しむモード)を切り換えます。元がプログレッシブの映像(525p、750p)およびPC入力では、選択できません。
フィルムモード	フィルム収録のDVDなど、元信号が24コマ/秒の映像を高画質で再生します。AVポジションが「ゲーム」のとき、元がプログレッシブの映像(525p、750p)およびPC入力では、選択できません。
3次元設定	映像素材に応じた設定にすると、画質が改善されます。地上アナログ放送、ビデオ映像以外を視聴しているときは、選択できません。
モノクロ	白黒映像にします。
明るさセンサー設定	明るさセンサー「入」時の、稼動範囲の上限と下限をおこのみの値に設定できます。周囲の明るさにもよりますが、設定範囲が少ない場合は、明るさセンサーが動きません。

各設定値・設定項目については、「メニュー項目一覧」(▶ 162・164 ページ)をご覧ください。

<sup>\*1</sup> カラーマネージメントの調整項目について  
例: 色相の調整の場合

系統色	調整		
	-30	0	+30
R(赤)	マゼンタに近づく	↔	黄に近づく
Y(黄)	赤に近づく	↔	緑に近づく
G(緑)	黄に近づく	↔	シアンに近づく
C(シアン)	緑に近づく	↔	青に近づく
B(青)	シアンに近づく	↔	マゼンタに近づく
M(マゼンタ)	青に近づく	↔	赤に近づく

### ★ おしらせ

- AV ポジションごとに、お好みの映像調整を記憶できます。さきにAVポジション(▶ 78 ページ)を選んでから映像調整してください。
- QS 駆動(120Hz)の設定を「アドバンス」または「スタンダード」にすると映像が乱れる場合があります。その場合は「しない」にしてください。

### 明るさセンサーを「入:表示あり」にすると

- 自動調整中、明るさセンサー機能の効果が画面に表示されます。

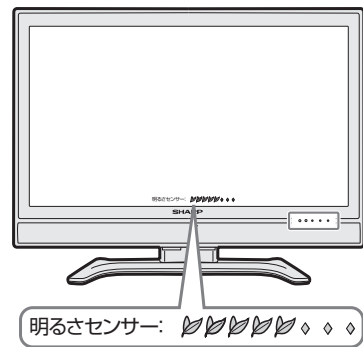

※メニュー表示中は表示されません。

- 明るさセンサー受光部の前にものを置いたりすると、明るさを感知できなくなります。
- 明るさセンサーを「入」または「入:表示あり」に設定すると、明るさセンサーランプが点灯します。

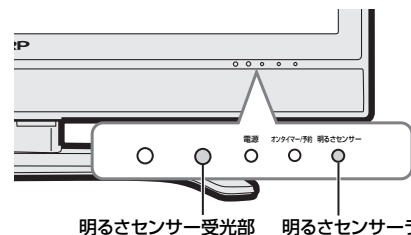

### 工場出荷時の設定に戻りたいときは

- ▶ 79 ページの手順 4 で「リセット」を選び、決定ボタンを押します。左右カーソルボタンで「する」を選び、決定ボタンを押します。



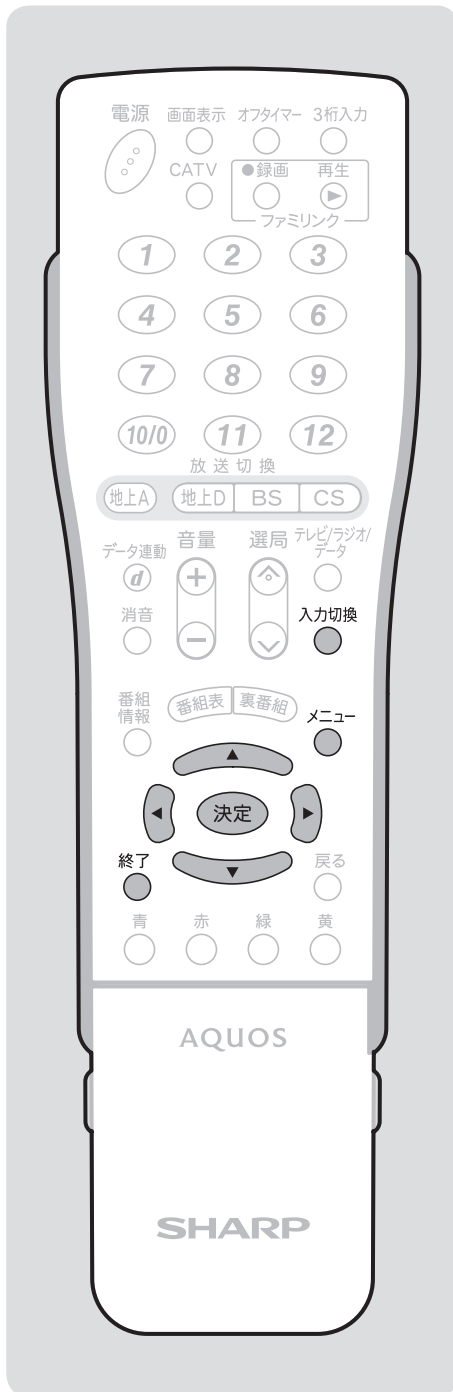

## 映像をすっきりさせる





### 映像をすっきりさせる (3次元ノイズリダクション)

- ビデオなどの再生映像で発生するノイズを低減し、すっきりさせる機能です。
- テレビ、ビデオ入力ごとに個別に設定できます。

押すボタン

- 1**  設定したい入力に切り換える
- 2**  メニューを表示する
- 3**  「機能切替」-「3次元ノイズリダクション」を選ぶ

 決定する

- 4**  「強」「弱」「しない」のいずれかを選ぶ  
 決定する

・操作を終了する場合は、終了ボタンを押します。

# 映像と音声の設定・調整 (つづき)

## 音声調整

- 選択している AV ポジションの音声を調整できます。
- お客様が実際にお使いの音量で調整してください。

項目	内容
高音	高音を調整できます。
低音	低音を調整できます。
バランス	左右のスピーカー音声のバランスを調整できます。
サラウンド	内蔵のスピーカーで臨場感あふれるマルチチャンネルサラウンド空間を実現します。
リセット	音声調整をすべて工場出荷時の設定に戻します。

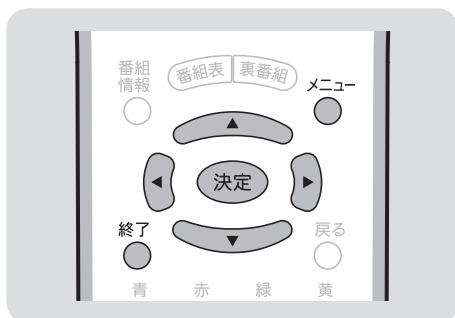

### ★ おしらせ

- 次の場合は音声調整が行えません。
  - AV ポジションを「ダイナミック（固定）」にしているとき（▶ 78 ページ）
  - メニューの「機能切換」－「ヘッドホン設定」を「モード1」または「モード3」に設定し、ヘッドホンを接続しているとき（▶ 75 ページ）
  - 入力2端子設定を「モニター出力（可変）」に設定しているとき（▶ 97 ページ）
  - ファミリンク機能選択メニューで「AQUOS オーディオで聞く」に設定しているとき（▶ 113 ページ）
- ヘッドホンで音声を聴いているときは、サラウンドの効果が得られません。
- モニター出力（録画出力）／入力2端子からの音声出力、デジタル音声出力（光）端子からの出力では、サラウンドの効果が得られません。
- 放送やDVDなどのコンテンツによっては、サラウンドの効果が得られないことがあります。その際はサラウンドを「切」にしてお楽しみください。
- AV ポジションごとに、お好みの音声調整を記憶できます。さきにAV ポジション（▶ 78 ページ）を選んでから音声調整を行ってください。

### 工場出荷時の設定に戻したいときは

- 手順4で「リセット」を選び、決定ボタンを押します。  
左右カーソルボタンで「する」を選び、決定ボタンを押します。

押すボタン

- 1 AVポジション ボタン 音声調整をしたい AV ポジションを選ぶ
- 2 メニュー ボタン メニューを表示する
- 3 決定 ボタン 「音声調整」を選ぶ

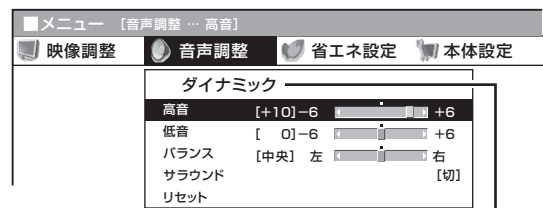

AVポジションを確認  
できます。

- この画面から AV ポジションボタンを押して AV ポジションを切り換えることもできます。

- 4 決定 ボタン 調整したい項目を選ぶ

- 5 「高音」「低音」「バランス」を設定する場合  
左右カーソルボタンでお好みの設定にする

「サラウンド」を設定する場合

- 決定 ボタンを押す
- 決定 ボタン 「入」または「切」を選ぶ
- 決定 ボタン 決定する





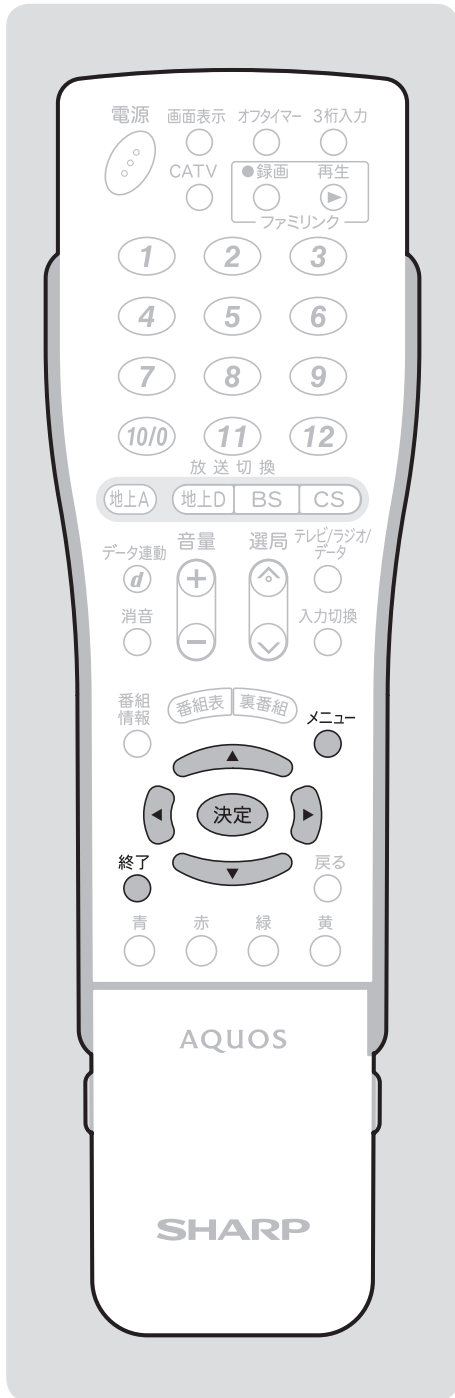

- 操作を終了する場合は、終了ボタンを押します。

設定範囲については、▶ 162ページをご覧ください。

# 視聴環境に適した音質の設定



● この機能は、当社が開発した視聴環境に適した音質の設定機能です。

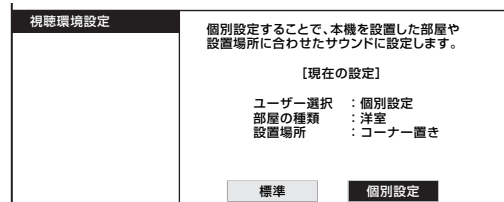

- 1  **メニューを表示する**
- 2  **「本体設定」 - 「スピーカー設定」を選ぶ**  
 **決定する**
- 3  **「視聴環境設定」で決定する**
- 4  **「個別設定」を選ぶ**  
 **決定する**



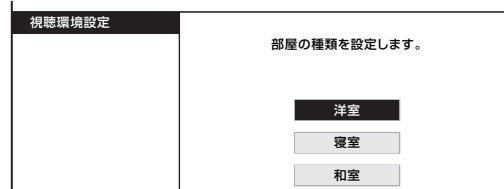

・「標準」は、設定オフの状態になります。

- 5  **視聴している部屋の種類を選ぶ**  
 **決定する**



洋室	フローリングの床のように反響の大きい部屋の場合に選びます。
寝室	ベッドなどの音声を吸収するものがある部屋の場合に選びます。
和室	畳部屋で音声を吸収する大きな家具がない部屋の場合に選びます。

- 6  **本機の設置場所を選ぶ**  
 **決定する**

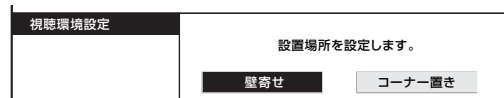

壁寄せ	部屋の壁面に平行に設置している場合に選びます。
コーナー置き	部屋の角に設置している場合に選びます。

・ 操作を終了する場合は、終了ボタンを押します。

## ★ おしらせ

・ 視聴環境設定は、一般的な洋室、寝室、和室を目安に音を設定していますが、部屋によっては効果が分かりにくい場合があります。その場合は、音声調整で調整してください。

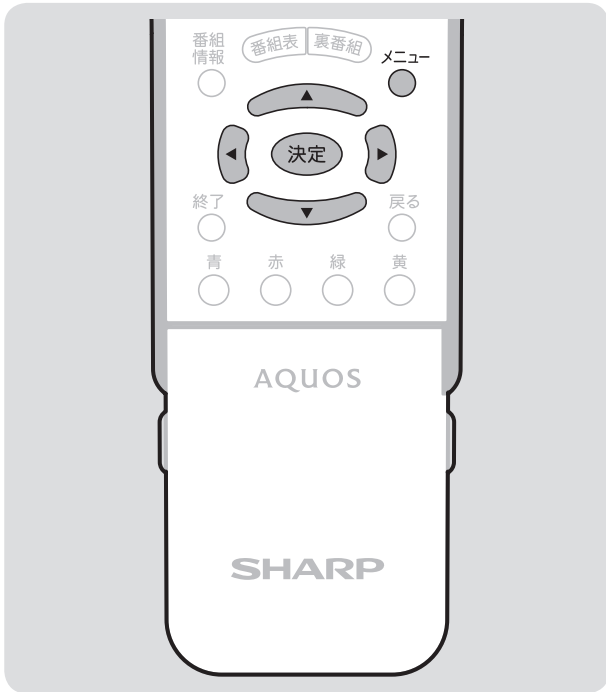

## 画面の位置を調整する (位置調整)

- メニューの「本体設定」－「位置調整」で設定します。

項目	内容
水平位置	画像が右寄りまたは左寄りの状態にあるときに、左右カーソルボタンで調整します。
垂直位置	画像が上がり過ぎまたは下がり過ぎの状態にあるときに、左右カーソルボタンで調整します。
リセット	工場出荷時の状態に戻します。

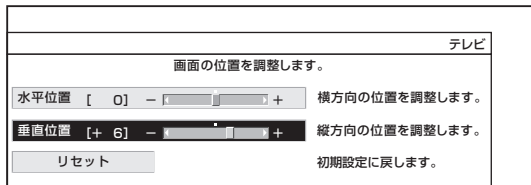

### ★ おしらせ

- [ ] 内の数値は、現在の位置ではなく上下または左右に移動した量を表します。

## 映像の向きを変える (映像反転)

- 映像を反転して映せます。映像を鏡に映してご覧になるときなどに便利です。
- メニューの「本体設定」－「映像反転」で設定します。
- 決定ボタンを押さなくても、選択しただけで画面が反転します。

項目	内容	
しない	通常の表示にします。 (工場出荷時の設定)	ABC
左右反転	左右を反転します。	CB A
上下反転	上下を反転します。	A BC
上下左右	上下左右を反転します。	CB A

### ★ おしらせ

- メニューも反転表示されます。
- 音声は左右反転しません。

## 音声だけを楽しむ (映像オフ)

- メニューの「機能切換」－「映像オフ」で設定します。

項目	内容
する	映像を消して、音声だけを楽しめます。
しない	映像と音声を楽しむ通常の状態にします。

### ★ おしらせ

- 映像オフを「する」にしているとき、オフタイマー残り時間などのメッセージが表示されると、映像が復帰します。
- 操作により映像が復帰したり、一度電源「切」の状態にすると、自動的に設定が「しない」になります。

### 映像を復帰させたいときは

- 選局ボタンを押すなど、「音量調整」、「消音」、「音声切換」以外の操作をしてください。

# 録画・再生機器をつなぐ

## 録画した映像や DVD を再生する 86

再生機器をつなぐ	86
録画した映像やDVDの映像を見る(入力切換)	89
入力切換の表示名について	90
見られる映像の種類について	91

## デジタル放送の録画と予約について 92

番組予約(「視聴予約」と「録画予約」)のながれ	92
視聴予約する	94
デジタル放送の録画について	95
ビデオデッキを接続する	95
ビデオデッキで録画する	96
録画中のチャンネルを固定する(デジタル固定)	96
入力2端子を出力用に切り換える(入力2端子設定)	97
ビデオデッキで予約録画するとき(VHSテープ予約)	98
録画と予約のこんなときは	102
予約の確認・取り消し・変更	103

## ファミリンク機能を使う 104

ファミリンクとは	104
接続のしかた	105
ファミリンク機能を使うための設定	108
すぐに録画する	110
録画予約する	110
再生する	112
AQUOSオーディオで聞く	113

## AQUOS レコーダー以外の i.LINK 機器を使う 114

i.LINK(アイリンク)について	114
i.LINK機器を接続する	114
i.LINK設定	115
i.LINK機器の操作について	116
i.LINK機器の選択	117
D-VHSビデオデッキで録画・再生する	118
ハイビジョンビデオカメラ(HDV)で撮影・再生する	119
AV-HDDやBlu-ray Discレコーダーで録画・再生する	120
録画した番組の消去と保護(AV-HDD/BD)	121
電子番組表(EPG)でi.LINK機器に録画予約する(ファミリンク[2] (i.LINK)予約)	122

## 音響機器をつなぐ 124

デジタル音声(光)の音響機器を接続する	124
アナログ音声の音響機器を接続する	126





# 録画した映像や DVD を再生する

## 再生機器をつなぐ

- お手持ちの録画・再生機器の出力端子を確認し、高精細・高画質に対応した出力端子とつなぐと、よりきれいな映像が楽しめます。

### ★ おしらせ

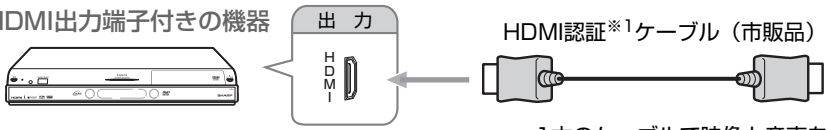
- 映像・音声ケーブルは先端部と同じ色の端子（黄と黄、白と白、赤と赤）につなぎます。
- 映像の種類と画質について ▶ 91・176 ページ
- 高精細・高画質に対応した端子でも、標準画質で入力された映像は標準画質になります。

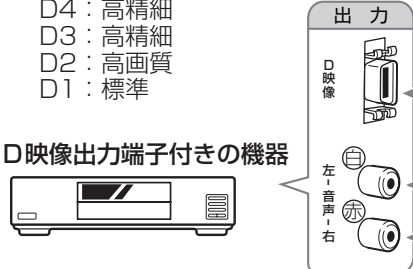
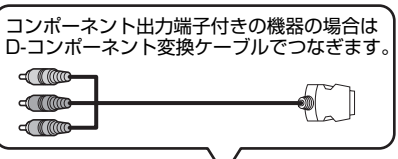
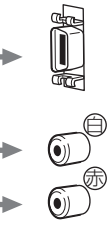
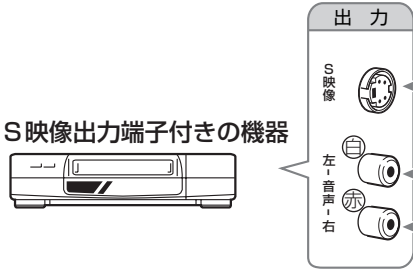
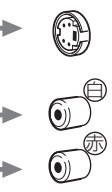
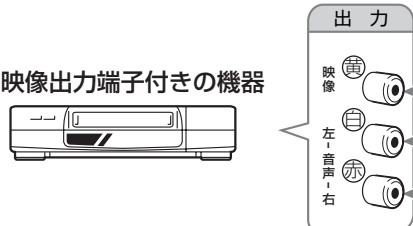
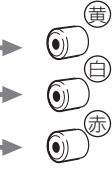
対応画質	お手持ちの機器とケーブルのつなぎかた	つなぐ本機の端子 (右図)
<div style="writing-mode: vertical-rl; text-orientation: upright;">                     上↑↑↑↑↑ほど高画質な映像に対応しています                 </div>	<b>HDMI出力端子付きの機器</b>  <p>HDMI出力端子付きの機器</p> <p>出力 HDMI</p> <p>HDMI認証※<sup>1</sup>ケーブル (市販品)</p> <p>1本のケーブルで映像と音声を伝送できます。</p> <p>● ファミリンク対応レコーダーと接続したときは、本機のリモコンでレコーダーを操作できます。(▶ 104ページ)</p>	<b>DEF</b> のいずれか  (詳しくは ▶ 88 ページ)
	<p>● D端子識別(▶ 77ページ)を設定してください。 本機は以下のD端子に対応しています。 D4: 高精細 D3: 高精細 D2: 高画質 D1: 標準</p> <b>D映像出力端子付きの機器</b>  <p>D映像出力端子付きの機器</p> <p>出力 D映像 左・音声・右</p> <p>コンポーネント出力端子付きの機器の場合はD-コンポーネント変換ケーブルでつなぎます。  </p> <p>D端子ケーブル (市販品)</p> <p>音声ケーブル (市販品)</p>	<b>AC</b> のいずれか 
	<b>S映像出力端子付きの機器</b>  <p>S映像出力端子付きの機器</p> <p>出力 S映像 左・音声・右</p> <p>S端子ケーブル (市販品) ※<sup>2</sup></p> <p>音声ケーブル (市販品)</p>	<b>B</b> 
	<b>映像出力端子付きの機器</b>  <p>映像出力端子付きの機器</p> <p>出力 映像 左・音声・右</p> <p>映像・音声ケーブル (市販品)</p>	<b>ABC</b> のいずれか 

● HDMI、HDMI ロゴおよび高品位マルチメディアインターフェイスは、HDMI Licensing LLC の商標または登録商標です。

※ 1 HDMI ケーブルは、必ず市販の HDMI 規格認証品をご使用ください。規格外のケーブルを使用した場合、映像が映らない、音が聞こえない、ファミリンクが動作しないなど、正常な動作ができません。

※ 2 入力 2 の S2 映像端子から入力された映像に画面サイズ制御信号が含まれているとき、自動的に最適な画面サイズで映し出すように設定できます。(S2 対応 ▶ 77 ページ)



## 接続するときに気をつけること

- 接続の前に、接続する機器と、本機の電源を切ってください。
- 接続ケーブルのプラグは奥までしっかり差し込んでください。しっかり差し込めていないと、画像や音声にノイズや雑音が出る原因となります。
- 接続ケーブルを端子から抜くときは、ケーブルを引っぱらずにプラグを持って抜いてください。
- 複数の機器を接続したときは、お互いの干渉を防ぐため、使わない機器の電源は切ってください。
- 接続した機器の再生映像や音声にノイズや雑音が出るときは、接続した機器と本機を十分に離してください。

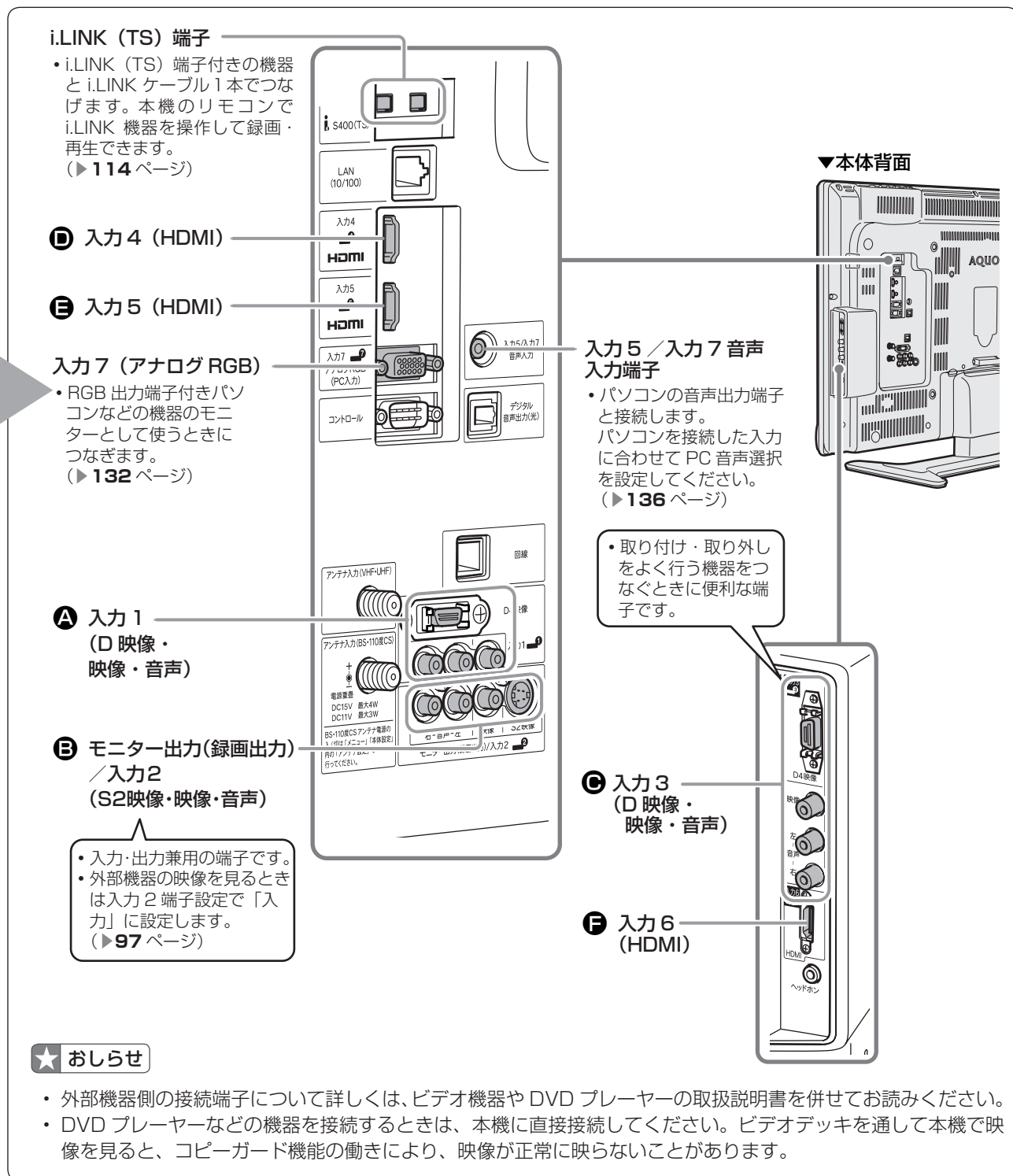

# 録画した映像や DVD を再生する (つづき)

## 再生機器をつなぐ (つづき)

### HDMI 出力端子付き機器の接続のしかた

- HDMI 端子は、映像と音声の信号を 1 本の HDMI 認証ケーブル (市販品) でつなぐことができる新しい規格の専用端子です。
- HDMI 出力端子付き機器の映像や音声を楽しむときは、入力切換で「入力 4」、「入力 5」または「入力 6」を選びます。

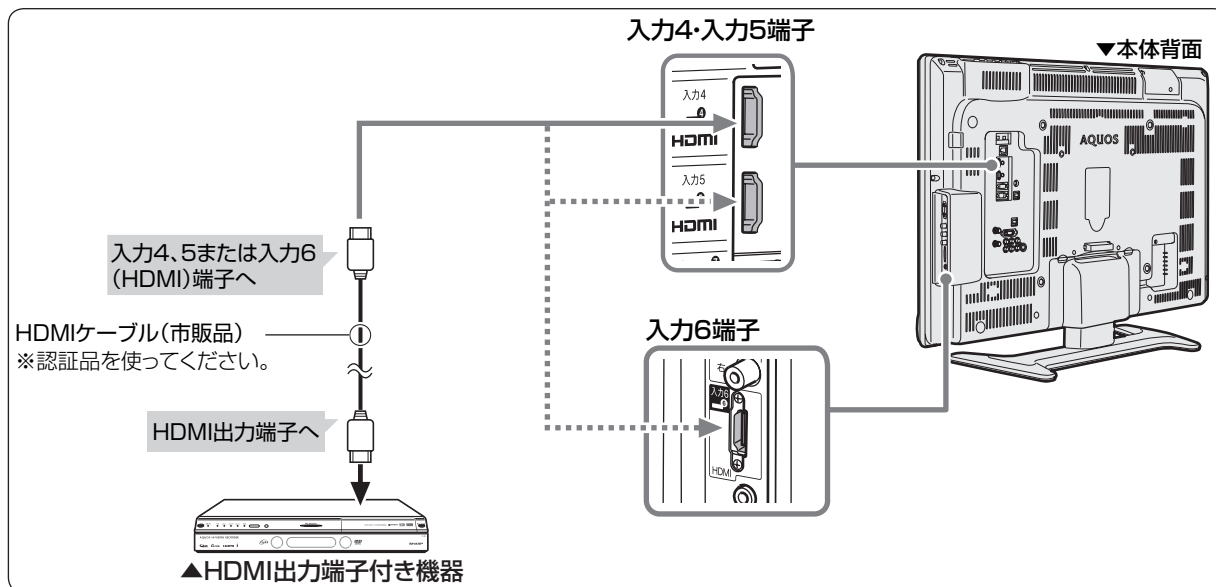

- HDMI、HDMI ロゴおよび高品位マルチメディアインターフェイスは、HDMI Licensing LLC の商標または登録商標です。

※ HDMI ケーブルは、必ず市販の HDMI 規格認証品をご使用ください。規格外のケーブルを使用した場合、映像が映らない、音が聞こえない、ファミリンクが動作しないなど、正常な動作ができません。

### ★ おしらせ

- HDMI 入力では、HDMI ケーブルによっては、映像にノイズが発生する場合があります。HDMI 認証ケーブルを使用してください。
- 「機能切換」－「PC 音声選択」を「入力 5 (HDMI)」に設定しているときは、入力 5 に HDMI 機器を接続しても音はでません。  
入力 5 に HDMI 機器を接続するときは、「機能切換」－「PC 音声選択」を「入力 7 (PC)」にしてください。  
(▶ **136** ページ)

### 対応している映像信号

- VGA、525i(480i)、525p(480p)、  
1125i(1080i)、750p(720p)
- PC の接続と対応する信号について、詳しくは▶ **132** ページをご覧ください。

### 対応している音声信号

- 種類：リニア PCM  
サンプリング周波数：48kHz / 44.1kHz / 32kHz

HDMI出力端子付き機器がファミリンク対応AQUOSレコーダーやAQUOSオーディオなどの場合は、本機のリモコンで操作できます。  
詳しくは**104**ページをご覧ください。

## 録画した映像やDVDの映像を見る(入力切換)

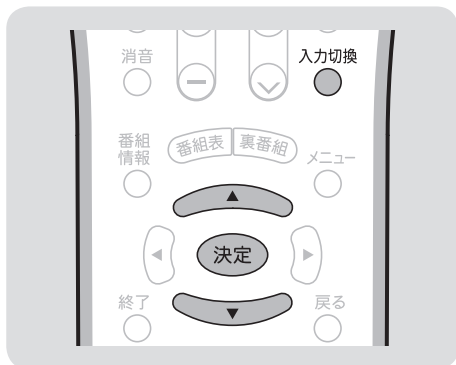

### ★おしらせ

- 本体の入力/放送切換(決定)ボタンでも入力を切り換えられます。このときは、入力切換メニューは表示されません。

#### ▼本体

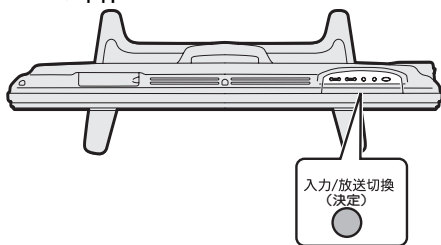

このときは次の順で切り換わります。

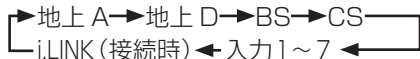

### 入力1~3の映像が表示されないときは(入力選択)

- ① 入力切換ボタンで表示されない入力(入力1~3)を選ぶ
  - ② メニューから「機能切換」-「入力選択」を選び、決定する
  - ③ 「D端子」「S端子」「ビデオ映像」のいずれかを選び、決定する
- 工場出荷時の設定は「自動」です。
  - 「自動」の場合、D端子またはS端子がビデオ映像に優先します。

### 入力4~7を飛ばして入力を切り換えたいときは(入力スキップ設定)

- ① メニューから「本体設定」-「入力スキップ設定」を選び、決定する
  - ② スキップしたい項目を選び、決定する
  - ③ 「する」を選び、決定する
- 入力4~7に機器をつないでいないときに便利です。
  - 同様に、本体の入力/放送切換(決定)ボタンで入力/放送を切り換える場合に地上A、地上D、BS、CSを飛ばして切り換える(スキップする)設定もできます。

灰色で表示した手順は外部機器の操作です。

押すボタン

**1** 外部機器を本機に接続し、電源を入れる  
再生したいビデオテープやディスクをセットする

**2** 入力切換 入力切換メニューを表示する

- 表示中につぎの操作を行います。

**3** 入力切換 機器を接続した入力名を選ぶ

- 選択した入力に切り換わります。
- 上下カーソルボタンでも選べます。
- 例えば、本機の入力1に接続した機器の映像を見たいときは、「入力1」を選びます。

選んでしばらくすると入力切換メニューは消えます。決定ボタンを押して消すこともできます。

入力切換
テレビ
<b>入力1</b>
入力2
入力3
入力4
入力5
入力6
入力7
i.LINK

- 入力1~入力3は、外部機器が接続されているときのみ選択できます。
- i.LINKは、i.LINK機器を接続し、「機器選択」(▶117ページ)をしているときのみ選べます。
- 入力2は、入力2端子設定を「入力」にしているときのみ選択できます。(▶97ページ)
- 入力1~7の表示をお好みで変更することができます。(▶90ページ)

**4** 外部機器を再生状態にする

- 外部機器の再生映像が本機の画面に表示されます。
- 外部機器によっては、映像を出力するために設定が必要になる場合もあります。設定のしかたについては、接続した外部機器の説明書をご覧ください。

# 録画した映像や DVD を再生する (つづき)

## 入力切換の表示名について

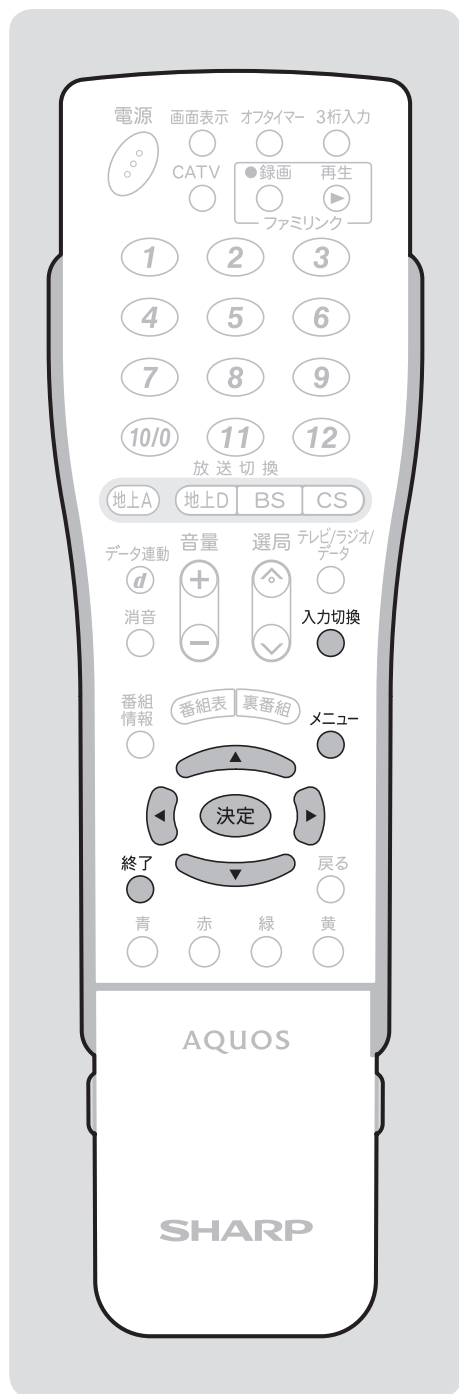

### お好みの機器の名称を表示させる

- 入力 1 ~ 7 に接続している機器に合わせ、入力切換メニューなどに表示される機器の名称を変更できます。例えば、入力 3 にゲーム機をつないだとき、入力切換メニューの「入力 3」を「ゲーム」の表示にできます。

入力切換
テレビ
入力1
入力2
● 入力3
ゲーム

- お好みの名称を入力できる「編集」機能もあります。

例) 入力3を「ゲーム」の表示にする

- 1** 入力切換 **変更したい入力を選ぶ**  
・ここでは「入力 3」を選びます。
- 2** メニュー **メニューを表示する**
- 3** 「決定」 **「本体設定」 - 「入力表示選択」を選ぶ**  
決定 **決定する**
- 4** 「決定」 **表示させたい名称を選ぶ**  
決定 **決定する**

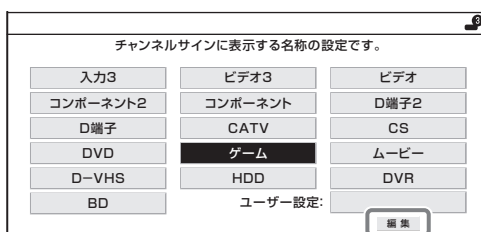

#### ユーザー設定について

- お好みで機器の名称を入力したいときは、「編集」を選んで決定します。  
(文字入力のしかた▶ 140ページ)
- ここで入力できるのは全角で5文字まで、半角で10文字までです。
  - 操作を終了する場合は、終了ボタンを押します。

### ★ おしらせ

- 入力ごとに設定できる名称は異なります。

### ゲーム機との接続について

- ゲームの種類の中で、ピストルを使ったシューティングゲームはできません。

## 表示できる名称について

## 入力1/入力3

入力1 ※	ビデオ1 ※	ビデオ
コンポーネント1 ※	コンポーネント	D端子1 ※
D端子	CATV	CS
DVD	ゲーム	ムービー
D-VHS	HDD	DVR
BD		

※「入力3」選択時は、**入力3** **ビデオ3** **コンポーネント2** **D端子2** などの表示になります。

## 入力2

入力2	ビデオ2	ビデオ
CATV	CS	DVD
ゲーム	ムービー	D-VHS
HDD	DVR	BD

## 入力4/入力5/入力6

(自動)入力4 ※	入力4 ※	ビデオ4 ※
ビデオ	HDMI	HDMI1 ※
DVD	ゲーム	DVR
HDD	BD	

※「入力5」選択時は、**(自動)入力5** **入力5** **ビデオ5** **HDMI2** の表示になります。

「入力6」選択時は、**(自動)入力6** **入力6** **ビデオ6** **HDMI3** の表示になります。

- HDMI機器を接続し、「(自動)入力4」の表示に設定されている場合、表示の内容が変わることがあります。(「自動(入力5)」「自動(入力6)」も同様)

## 入力7

入力7	ビデオ7	ビデオ
RGB	DVD	ゲーム
PC		

## 見られる映像の種類について

## HDMI 端子につないで見られる映像の種類

750p、1125i、525p、525i、VGA

- 対応している音声信号はリニア PCM、サンプリング周波数 48kHz、44.1kHz、32kHz です。

## D端子につないで見られる映像の種類

D端子の種類	映像の種類
D4	750p、1125i、525p、525i
D3	1125i、525p、525i
D2	525p、525i
D1	525i

## ★ おしらせ

- 映像の種類について詳しくは、▶ **176** ページをご覧ください。

D端子は数字が大きいほど高画質な映像に対応しています。  
本機はD1～D4端子に対応しています。



# デジタル放送の録画と予約について

## 番組予約（「視聴予約」と「録画予約」）のながれ

（詳しくは、▶94～103ページ）

**1** デジタル放送を視聴中に電子番組表（EPG）を表示させる

▼電子番組表(EPG)

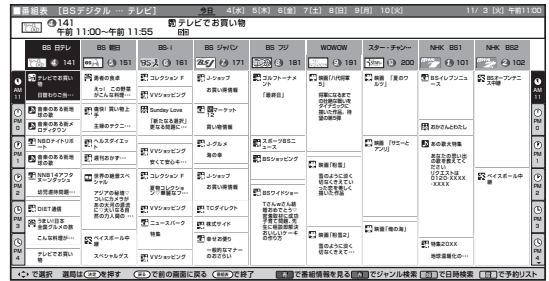

**2** 予約したい番組を選ぶ

- ・日時指定やジャンル検索で選ぶこともできます。

**3** 予約の種類を選ぶ

▼予約選択画面

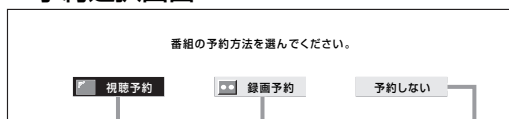

「予約しない」を選ぶと、予約しないで番組表に戻ります。

### 視聴予約

視聴するための予約です。予約した時刻になると、予約した番組に切り換わります。

### 録画予約

録画するための予約です。予約した時刻になると、予約した番組の録画信号が出力されます。

次ページの手順5へ

手順4へ

**4** 録画機器を選ぶ（録画予約の場合）

▼予約選択画面

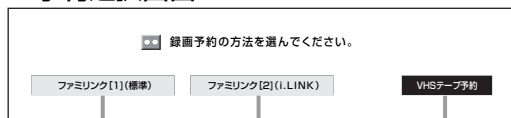

### ファミリンク[1](標準) (▶111ページ)

予約した時間に合わせ、ファミリンク対応の録画機器を録画開始、終了させます。



ファミリンク対応録画機器

### ファミリンク[2](i.LINK) (▶122ページ)

予約した時間に合わせ、ハイブリッドダブルレコ\*に対応した AQUOS レコーダーでダブルレコを行います。  
 ・その他の i.LINK 機器を接続した場合は、i.LINK 機器を録画開始、終了させます。



i.LINKに対応したD-VHSビデオデッキ・AV-HDDレコーダー・Blu-ray Discレコーダー

- ・ファミリンク[2](i.LINK)に対応したAQUOSレコーダーを接続した場合は、ダブルレコを行います。その他のi.LINK機器を接続した場合は、i.LINK機器を録画開始、終了させます。

### VHSテープ予約 (▶100ページ)

予約した時間に合わせ、本機の出端子からデジタル放送の映像と音声が出力されます。



外部入力に対応した録画機器

\* ハイブリッドダブルレコ対応のAQUOSレコーダーでは、レコーダーのチューナーで録画している時間でもAQUOSのチューナーを利用して2番組同時録画する機能です。詳細はレコーダーの取扱説明書をご覧ください。

- ・現在接続されている機器が表示されます。
- ・ファミリンク[1][2]は、機器が接続されていない場合は選択できません。予約する前に機器を接続してください。



## 5 「予約する」を選ぶ

- ・無料放送や契約済みの番組を予約します。

### ▼視聴予約・ファミリンク[1](標準)予約の場合



### ▼VHSテープ予約・ファミリンク[2](i.LINK)予約の場合

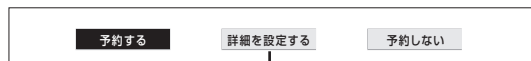

「詳細を設定する」を選んだ場合は

- ・PPV 番組（有料番組）を購入できます。（▶ 101 ページ）
- ・複数の映像や音声のある番組を予約したときは、録画する映像・音声を選択したり追加購入の設定ができます。（▶ 101・123 ページ）
- ・ファミリンク [2](i.LINK)で予約した場合は、録画する i.LINK 機器を変更できます。（▶ 123 ページ）

## 6 「戻る」を選び、予約を終了する

- ・予約が設定され、本体前面右下のオンタイマー／予約ランプが点灯します。

### 録画予約したときの選局などの操作の制限について

- ・「ファミリンク [1] (標準)」の場合

録画予約した番組が開始する 2 分前から番組が開始する直前まで、選局や番組表などの操作はできません。

※番組によっては終了時刻が未定の場合もあります。このときは、番組の終了時刻が決定するまで、選局や番組表などの操作はできません。

- ・「ファミリンク [2] (i.LINK)」または「VHS テープ予約」の場合

録画予約した番組が開始する 2 分前から番組が終了するまで、選局や番組表などの操作はできません。

予約を設定した後に電源を切る場合は、リモコンの電源ボタンでお切りください。



### ★★ 重要

- ・デジタル放送のほとんどの番組には「1 回だけ録画可能」のコピー制御信号が加えられています。この信号とともに録画された番組は、他のデジタル機器へのダビングができません。詳しくは下記へお問い合わせください。

#### コピー制御お問合せセンター

電話：0570-000-288（午前 10 時～午後 8 時）（2007 年 6 月現在）

### ★ おしらせ

- ・デジタル放送をビデオデッキで録画する場合は、「デジタル固定」または「VHS テープ予約」で録画することをおすすめします。
- ・テレビの電源が切れている場合は、デジタル音声出力（光）端子からは、出力されません。MD へ予約録音する場合は、視聴予約を設定してください。
- ・あなたが録画（録音）したものは、個人として楽しむなどのほかは著作権法上、権利者に無断で使用できません。
- ・録画予約が設定されている場合は、デジタル固定が解除されます。
- ・有料放送を視聴・予約する場合は、有料放送を行うプラットフォームや放送局とあらかじめ受信契約を済ませてください。契約していない有料放送は、番組表から予約しても予約どおりに視聴や録画ができません。
- ・最大 16 番組まで予約できます。さらに新たな予約をしたい場合は、予約の取り消し（▶ 103 ページ）が必要です。
- ・別の予約と日時が重なっている場合は、先に設定した予約を破棄して新たな予約をするか、しないかを選択します。
- ・番組が開始する 2 分前までに予約を完了してください。開始 2 分前になると、予約ができません。

### 実行中の録画予約を解除するには

- ・選局に関するリモコン操作をしてください。そのとき画面に表示される「予約を解除しますか？」の選択項目の「する」を左右カーソルボタンで選び、決定ボタンを押すと予約を解除できます。

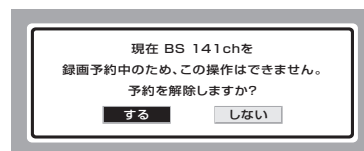

# デジタル放送の録画と予約について (つづき)

## 視聴予約する

- 電子番組表 (EPG) で視聴予約すると、設定した時刻に自動的に予約した番組に切り換わります。(電源待機状態のときは、自動的に電源が入ります。)
- 見たい番組の見逃しを防いだり、番組開始までテレビを消しておきたい場合などに便利です。



### ★ おしらせ

- 有料放送を予約する場合は、有料放送のプラットフォームや放送局と、あらかじめ契約をしておく必要があります。契約をしていないと、予約どおりの視聴や録画はできません。
- 録画予約と合わせて、最大 16 番組まで予約できます。さらに新たな予約をしたい場合は、予約の取り消し (▶ 103 ページ) が必要です。
- 別の予約と日時が重なっている場合は、先に設定した予約を破棄して新たな予約をするか、しないかを選択します。
- 予約を確認することもできます。(▶ 103 ページ)
- 視聴予約実行中に何らかのボタン操作をすると、視聴予約は終了します。

押すボタン

1 **番組表** 電子番組表を表示する

2 **決定** 予約したい番組 (まだ放送されていない番組) を選ぶ

**決定** 決定する



- ジャンルや日時を指定して番組を選ぶこともできます。(▶ 65 ページ)

3 **決定** 「視聴予約」を選ぶ

**決定** 決定する

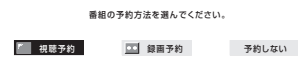

4 **決定** 「予約する」を選ぶ

**決定** 決定する

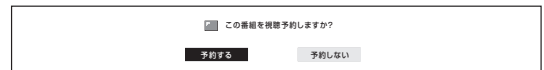

5 **決定** 「戻る」で決定する



- 視聴予約が設定され、本体前面右下のオンタイマー/予約ランプが点灯します。

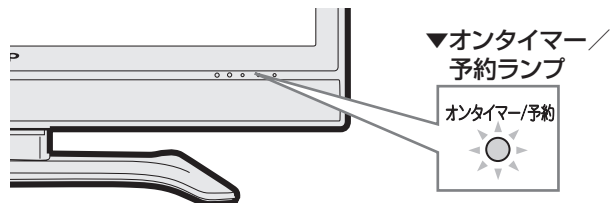

6 **電源** 電源を切るときは、リモコンの電源ボタンで切る

- 本体の電源スイッチで「切」にした場合は、予約が実行されません。

## デジタル放送の録画について

- お持ちのビデオデッキなどにデジタルチューナーが付いていない場合でも、本機のモニター出力(録画出力) / 入力2端子と接続し、本機で受信したデジタル放送を録画できます。(録画▶ **96** ページ、予約録画▶ **98** ページ)
- 電子番組表で録画予約を設定すると、モニター出力(録画出力) / 入力2端子から録画出力信号が出力されます。

### ★★ 重要

- 本機のモニター出力(録画出力) / 入力2端子と接続した場合、**標準画質**で録画されます。ハイビジョン画質の映像をハイビジョン画質のまま録画するときは、i.LINK 機器をi.LINK 接続して行ってください。(▶ **114** ~ **123** ページ)

### ★ おしらせ

- 番組により、録画・録音が制限されている場合があります。
- 著作権保護された番組をビデオデッキなどで録画する際、著作権保護のための機能が働き、正しく録画できません。また、この機能により、再生目的でもビデオデッキを通してモニター出力した場合には画質劣化する場合がありますが、機器の問題ではありません。著作権保護された番組を視聴する場合は本機とビデオデッキを直接接続してお楽しみください。
- あなたが録画(録音)したものは、個人として楽しむなどのほかは著作権法上、権利者に無断で使用できません。

## ビデオデッキを接続する

- 接続が終わるまで、本機と録画機器の電源を入れないでください。

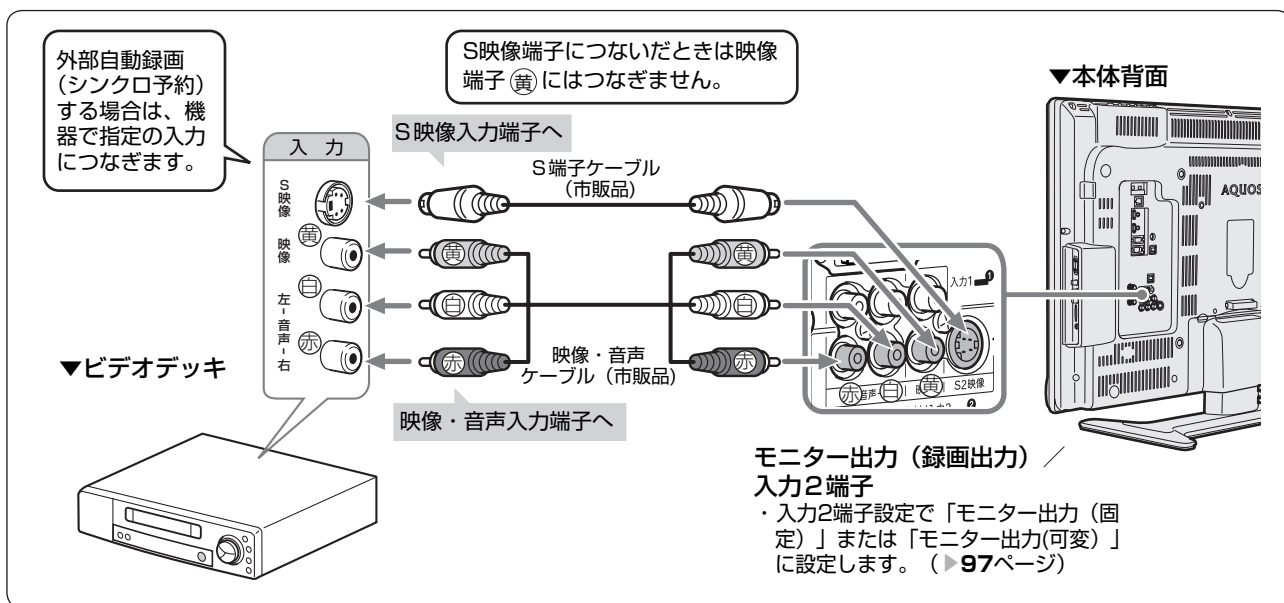

### 外部自動録画(シンクロ予約)とは

- 外部自動録画(シンクロ予約)とは、録画機器側で録画出力信号を受信すると、これに連動して電源が入り、録画を開始する機能です。(詳しくは録画機器の取扱説明書をご覧ください。)
- お持ちの録画機器に外部自動録画機能(シンクロ予約機能)が付いている場合、録画機器でも同じ予約録画を設定しなくても予約録画できます。

### ★ おしらせ

- 予約録画の方法については、**98** ページをご覧ください。

# デジタル放送の録画と予約について (つづき)

## ビデオデッキで録画する

灰色で表示した手順は外部機器の操作です。

押すボタン

**1** 録画機器を本機につなぐ  
・録画機器と本機の電源を切ってから接続してください。

**2** 本機の電源を入れる

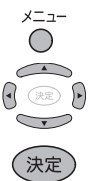
**3**  入力2端子を出力用に切り換える (▶ 97 ページ)  
・メニューの「機能切換」－「入力2端子設定」で「モニター出力(固定)」または「モニター出力(可変)」に設定します。  
・「外部機器の映像/音声も出力しますか？」の画面では「しない」に設定します。

**4** 録画機器の電源を「入」にし、録画の準備をする  
・録画機器を本機とつないだ外部入力に切り換えます。

**5**  録画するデジタル放送の番組を選局する  
(NHK ハイビジョンを選局したときの画面表示例)  
  

**6** 録画機器側の録画操作をする  
・録画が始まります。

### ★★ 重要

#### 録画される番組について

- ・視聴している番組が録画されます。録画中に他の番組を選局するとその番組が録画されてしまいます。
- ・録画中に他の番組を選局できないようにするには、右の「デジタル固定」を設定します。

### ★ お知らせ

- ・録画機器の操作については、録画機器の取扱説明書をご覧ください。

## 録画中のチャンネルを固定する (デジタル固定)

デジタル固定を設定すると

- ・選局の操作をすると、確認のメッセージが表示されるので、録画中に誤ってチャンネルが変わってしまうことを防げます。
- ・リモコンで電源を切っても、映像/音声が出力されません。

押すボタン

**1**  録画するチャンネルを選ぶ



**2**  メニューを表示する

**3**  「機能切換」－「デジタル固定」を選ぶ

 決定する

**4**  「する」を選ぶ

 決定する

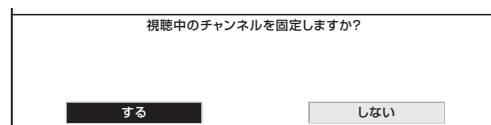

- ・視聴中のデジタル放送のチャンネルに固定されます。
- ・操作を終了する場合は、終了ボタンを押します。

### ★ お知らせ

- ・デジタル固定を解除するときは、手順4で「しない」を選び、決定します。
- ・予約録画実行中やi.LINK入力時は、デジタル固定にできません。
- ・録画予約の準備が始まると、デジタル固定は自動的に解除されます。(▶ 102 ページ)
- ・本体の電源スイッチを切ると、デジタル固定が解除されます。

## 入力2端子を出力用に切り換える(入力2端子設定)

- 背面のモニター出力(録画出力)／入力2端子は、出力用と入力用に使い分けことができます。録画出力として使用するときは、必ず「モニター出力(固定)」または「モニター出力(可変)」に設定してください。

### ★ おしらせ

- オンタイマー(▶ 148ページ)で「オン入力」を「入力2」に設定しているときは、入力2端子設定ができません。

### モニター出力(固定)について

- 音声出力端子から出力される音量レベルが一定の大きさを固定されます。
- スピーカーの音量を調整しても音声出力端子の音量レベルは変わりません。

### モニター出力(可変)について

- スピーカーからは音声ができません。
- 音声出力端子から出力される音量レベルを、音量ボタンで調整できます。
- メニューの「音声調整」の設定はできません。

押すボタン

## 1 メニューを表示する

## 2 「機能切替」-「入力2端子設定」を選ぶ

 決定する

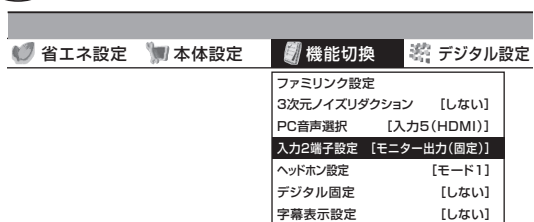

## 3 「モニター出力(固定)」 「モニター出力(可変)」 「入力」のいずれかを選ぶ

 決定する

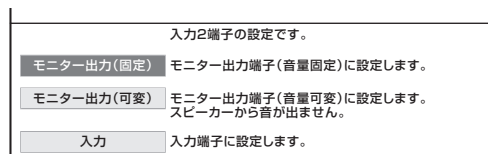

- 本機の映像を録画したいときは、「モニター出力(固定)」または「モニター出力(可変)」を選びます。
- 外部機器の映像を見たいときは、「入力」を選びます。

## 「モニター出力(固定)」または「モニター出力(可変)」を選んだ場合

- 「外部入力の映像／音声も出力しますか？」という表示が出ます。
- 本機と録画機器をループ接続(下図)している場合、「しない」にします。「する」を選ぶと、ハウリング(ブー音)や画面の乱れが生じます。

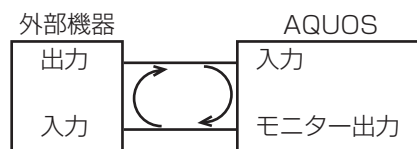

## 4 「する」または「しない」を選ぶ

 決定する

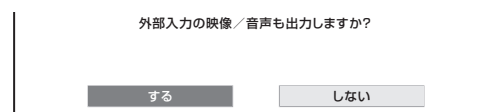

- 操作を終了する場合は、終了ボタンを押します。

## モニター出力(固定)またはモニター出力(可変)に設定時に出力される信号

モニター出力の設定には以下の制約があります。

- 録画予約中は、予約番組(デジタル放送)を出力します。
- デジタル固定中は、固定したデジタル放送を出力します。
- (RCA)ビデオ端子は、D端子、HDMI、DVIからの入力は出力されません。
- S2端子は、デジタル放送のみ出力されます。

### ★ おしらせ

- 有料放送を視聴・予約する場合は、有料放送を行うプラットフォームや放送局とあらかじめ受信契約を済ませてください。契約していない有料放送は、番組表から予約しても予約どおりに視聴や録画ができません。

TV視聴状況	出力	
	モニター出力(録画出力)／入力2 S2端子	映像端子
地上アナログ	×	○
地上D/BS/CS	○	○
ビデオ映像	× <sup>*1</sup>	○ <sup>*1</sup>
D端子映像	× <sup>*1</sup>	× <sup>*1</sup>
HDMI信号	× <sup>*1</sup>	× <sup>*1</sup>
DVI信号	× <sup>*1</sup>	× <sup>*1</sup>

※1 デジタル固定中は、固定したデジタル放送を出力します。録画予約実行中は、予約した番組を出力します。



# デジタル放送の録画と予約について (つづき)

## ビデオデッキで予約録画するとき (VHS テープ予約)

- お使いのビデオデッキにより、次の方法で予約録画を行います。

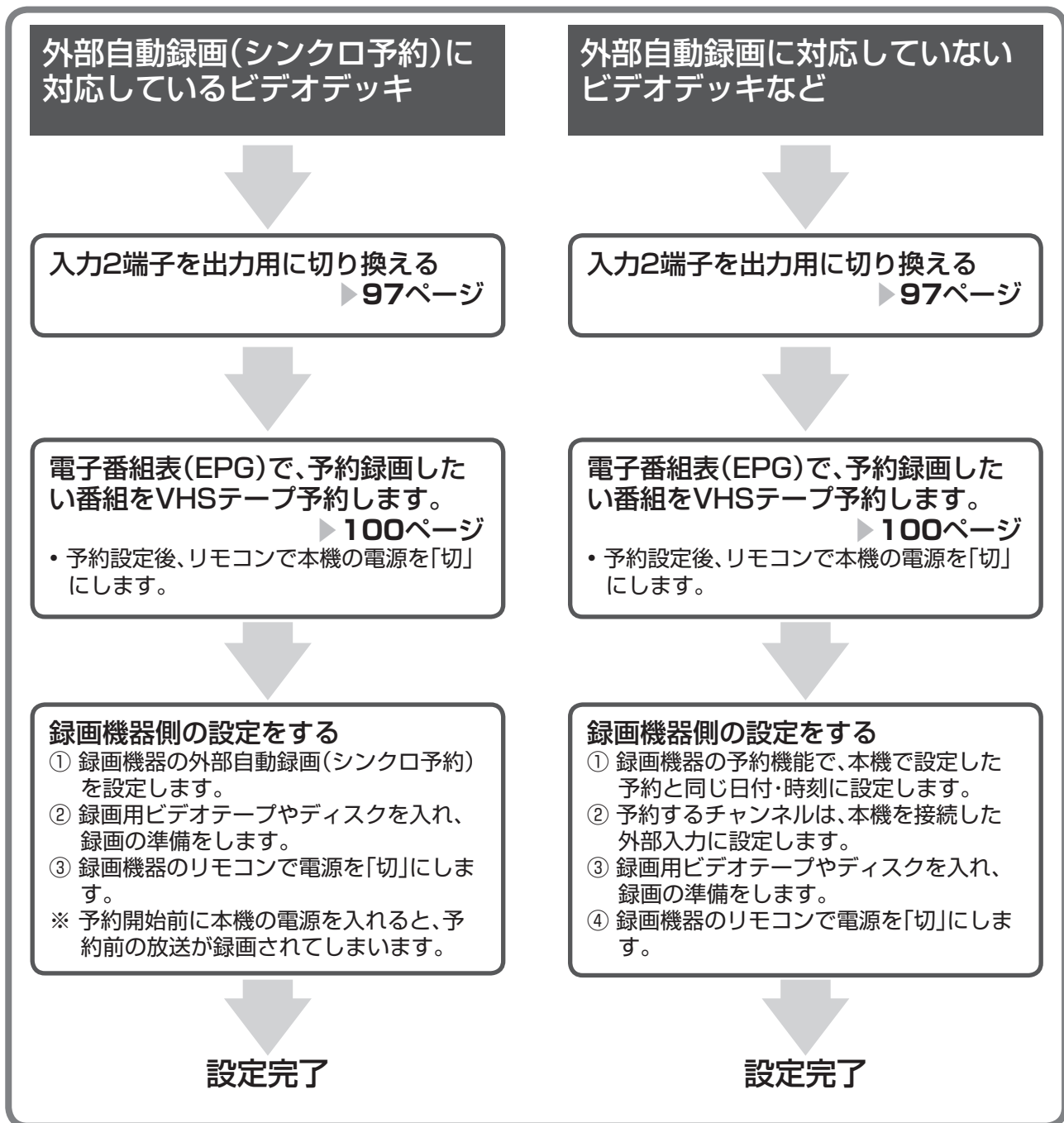

- 予約開始時刻になると、録画機器の電源が入り、本機で受信したデジタル放送を録画機器側で録画開始します。
- 予約終了時刻になると、録画機器の電源が切れます。

**★★ 重要**

- ・ファミリンク機能で録画・再生するときは▶ **104** ページ
- ・予約録画する前に、必ず試し録りをしてください。
- ・番組が始まる2分前までに予約をしてください。開始2分前になると、予約できません。
- ・録画機器の外部自動録画(シンクロ予約)を設定しているときに本機の電源を入れると、モニター出力(録画出力)／入力2端子から信号が出力されるため、録画機器で録画が始まります。不要な録画を避けるためには、録画予約が終了したあとは、録画機器の外部自動録画(シンクロ予約)を「しない」状態にしてください。
- ・録画機器は起動時に選局しているチャンネルの映像を録画するので、他のチャンネルでのタイマー録画が先に実行されると、予約開始時間になっても他のチャンネルを録画し続けます。

**録画予約設定後に電源を切るときのご注意**

- ・リモコンの電源ボタンで「切」にしてください。本体の電源スイッチで「切」にした場合は、予約が実行されません。

**★ おしらせ**

- ・録画機器がどの方法に対応しているかは、録画機器の取扱説明書をご覧ください。
- ・「外部自動録画(シンクロ予約)に対応しているビデオデッキ」の場合を除き、番組の延長や放送時間の変更に追従して、録画できます。
- ・録画予約実行前になると、デジタル固定が解除されます。
- ・本機のデジタル音声出力(光)端子にMDをつないで予約録音する場合は、録画予約ではなく、視聴予約を設定してください。
- ・ラジオ放送をMDで録音するときは、デジタル音声出力(光)端子の設定を「PCM」にしてください。(▶ **124** ページ)

**実行中の録画予約を解除するには**

- ・選局に関するリモコン操作をしてください。そのとき画面に表示される「予約を解除しますか?」の選択項目の「する」を左右カーソルボタンで選び、決定ボタンを押すと予約を解除できます。

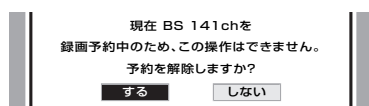

# デジタル放送の録画と予約について (つづき)

## 電子番組表 (EPG) で VHS テープ予約する

### ★★ 重要

- 番組開始の 2 分前から予約準備が始まります。
- 有料放送を予約する場合は、有料放送のプラットフォームや放送局と契約していないと、予約どおりの録画ができません。
- 最大 16 番組まで予約できます。さらに予約したいときは、既存の予約を取り消してください。(▶ 103 ページ)
- 本機では、録画予約を実行しながら、他の番組は視聴できません。選局の操作をすると、録画を中止するかどうかの確認メッセージが表示されます。

### 外部自動録画に対応していないビデオデッキなどの場合

- 手順 2 で予約する番組を選ぶ際に、番組のチャンネル、録画日、開始時刻、終了時刻をメモしておく、手順 6 の後で録画機器側で同じ予約を設定するときに役に立ちます。



押すボタン

1 **番組表** 電子番組表(EPG)を表示する

2 **決定** 予約したい番組を選ぶ  
**決定** 決定する

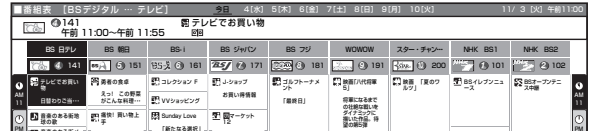

- ジャンルや日時を指定して番組を選ぶこともできます。(▶ 65 ページ)

3 **決定** 「録画予約」を選ぶ  
**決定** 決定する



4 **決定** 「VHS テープ予約」を選ぶ  
**決定** 決定する



5 **決定** 「予約する」を選ぶ  
**決定** 決定する

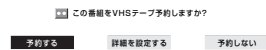

- 無料放送や契約している有料放送が予約できます。
- 「詳細を設定する」を選び、決定したときは「予約の詳細設定」(▶ 101 ページ)に進みます。

6 **決定** 「戻る」で決定する

- 予約が設定され、本体前面右下のオンタイマー／予約ランプが点灯します。

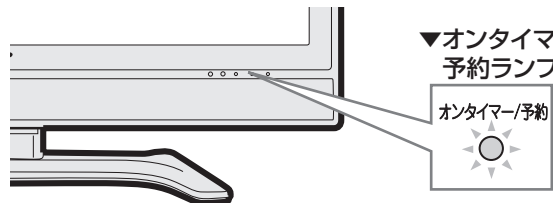

- 電源を切るときは、本機をリモコンで電源「切」(待機状態)にしてください。

## 予約の詳細設定

- 複数の映像や音声が含まれる番組を予約したときに、録画したい映像や音声を選ぶことができます。
- 映像（最大4つ）や音声（最大8つ）の数は、番組によって異なります。

押すボタン

### 1 ▶ 100ページの手順1～4を行う

### 2 「詳細を設定する」を選ぶ

決定 決定する



### 3 「映像」または「音声」を選ぶ

決定 決定する

- マルチビュー（いろいろな角度から見た映像）を含む番組を予約したいときは、「マルチビュー」も選べます。

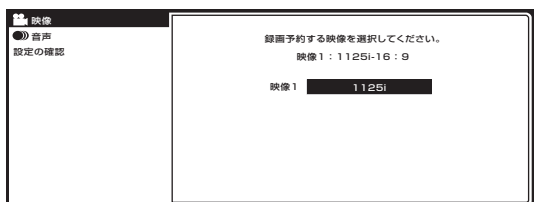

### 4 録画したい映像や音声を選ぶ

決定 決定する

### 5 「設定の確認」を選ぶ

決定 決定する

### 6 画面に表示された内容を確認する

決定 「確認」で決定する

- 番組表に戻ります。番組表ボタンを押すと、番組表が消えます。
- 電源を切るときは、リモコンの電源ボタンで切ります。
- 「予約しない」を選んで決定ボタンを押すと、予約を中止して番組表に戻ります。

## ★ おしらせ

- 映像・音声の購入に追加料金が必要なときは、追加購入のための画面が表示されます。「購入する」または「購入しない」を選んで決定ボタンを押します。

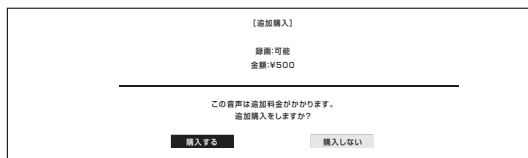

- 「詳細を設定する」を選んで決定したとき、以下のようなメッセージが表示されることがあります。

### 詳細設定時のメッセージ

#### 視聴制限のある番組を予約したとき



- 数字ボタンで暗証番号を入力してください。（▶ 130ページ）

#### B-CASカード未挿入で有料番組を予約したとき

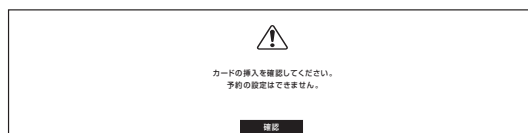

- B-CASカードを挿入（▶ 36ページ）してから、予約しなおしてください。

#### 非契約の有料番組を予約したとき



- 契約してから予約しなおしてください。

#### PPV番組を予約したとき

- PPV番組とは、「番組単位」で購入予約が必要な有料番組のことで、「ペイ・パー・ビュー」ともいいます。

（予約の方法がVHSテープ予約の場合）

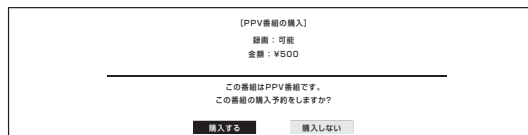

- 「購入する」または「購入しない」を選んで決定ボタンを押してください。

（予約の方法がファミリンク [2] (i.LINK) 予約の場合）

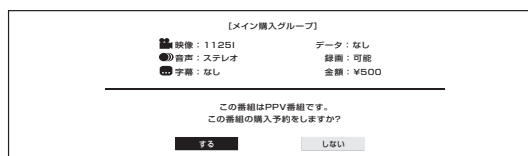

- 「する」または「しない」を選んで決定ボタンを押してください。

# デジタル放送の録画と予約について (つづき)

## 録画と予約のこんなときは

電子番組表 (EPG) から予約した番組の放送時間が変更されたときは

- 変更された放送時間に合わせて、視聴または録画できます。(ファミリンク [1] (標準) の場合を除く)
- [例] 録画予約したスポーツ中継が延長された場合  
→スポーツ中継が終了するまで録画します。

録画予約したドラマの放送時間がスポーツ中継の延長で遅れた場合

→遅延した放送時間で録画します。

ただし、放送局からの情報によっては、番組の時間変更に対応できない場合もあります。

- 延長した予約と他の予約が重なったときは、他の予約は実行されません。

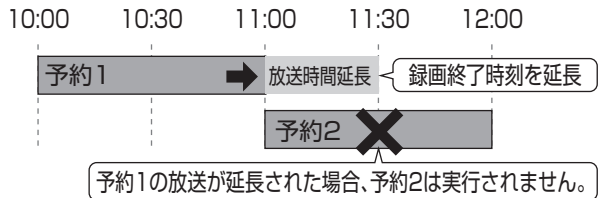

- 「VHS テープ予約」で外部自動録画に対応していない録画機器の場合、録画機器に手動で予約設定するため放送時間の変更後は録画されません。外部自動録画に対応していない録画機器に、放送時間が変更される可能性が高い番組を録画したいときは、録画機器の予約設定をするときに、変更時間を見込んで予約してください。

録画予約した番組が録画されていなかった場合は

- 受信機レポート(▶ 150 ページ)をご確認ください。
  - 「予約の実行に失敗しました。」というレポートがある場合は、予約の実行に失敗しています。
  - レポートに「前の予約番組が延長されたため、予約の開始ができませんでした。」または「番組放送時間が変更されました。」と書かれている場合は、番組の放送時間の変更により録画ができなかった事例です。
  - レポートに「予約の開始時間に電源が切れていました。」と書かれている場合は、本体の電源を切ったり、電源コードを抜いたりして、予約開始時刻に電源が入らなかった事例です。録画予約した場合は、必ずリモコンで電源を切ってください。
  - 受信機レポートに「予約時に指定された i.LINK 機器が使えませんでした。」という表示が出た場合は、i.LINK 機器の選択を見直してください。(▶ 117 ページ)

VHSテープ予約で録画できないときは

- 録画予約を設定したら、リモコンでビデオデッキの電源を切ってください。電源が入っていたり、ビデオデッキの動作中は、予約録画で録画されません。
- 外部自動録画 (シンクロ予約) に対応していないビデオデッキの場合は、本機のモニター出力 (録画出力) / 入力2端子と接続した外部入力から録画する状態になっていることを確認してください。ビデオデッキの内蔵チューナーから録画する設定になっていると、予約録画で録画されません。
- ビデオテープが入っていない場合やテープ残量が足りない場合は、予約録画で正しく録画できません。

予約設定時から予約終了後までの本機の動作

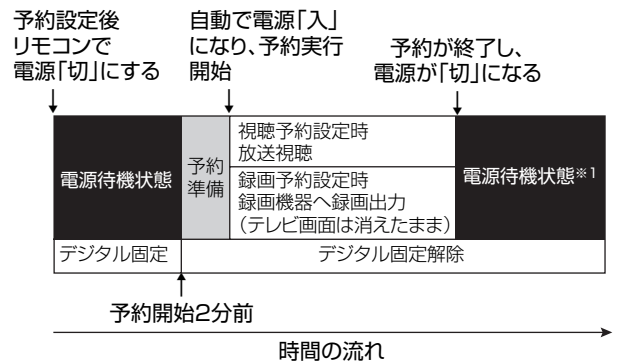

- ※ 1 視聴予約実行中に何らかのボタン操作をすると、視聴予約は終了します。この場合、予約した番組が終了しても電源待機状態にはなりません。

デジタル固定の自動解除について

- デジタル固定中に視聴・録画予約開始 2 分前になると、デジタル固定が自動的に解除されます。また、視聴・録画予約が終了してもデジタル固定は解除されたままとなります。



# 予約の確認・取り消し・変更

● 電子番組表から予約リストを表示させ、予約の確認、取り消しや変更をすることができます。



## 1 電子番組表 (EPG) を表示する 予約リストを表示する

放送局名・番組名・放送日時

視聴のみの予約

番組名	放送局	放送日時
NHK BS1	11	3[D]午前 11:25:00~午前 11:55:00
録画予約	BS日テレ	11
録画予約	BS-i	11
録画予約	BS日テレ	11
録画予約	BS朝日	11
録画予約	BSジャパン	11
録画予約	BS朝日	11
録画予約	BS-i	11
録画予約	BSジャパン	11
録画予約	BS日テレ	11
録画予約	BS朝日	11
録画予約	BS-i	11

録画予約

● 予約の確認ができます。

## 2 確認・取り消し・変更をしたい予約を選ぶ

決定する

● 予約した番組の設定内容が表示されます。

## 3 予約を取り消したいとき 「取り消す」を選ぶ

決定する

「する」を選ぶ

決定する

「変更する」を選ぶ

決定する

予約を変更したいとき  
「変更する」を選ぶ

決定する

予約操作をやりなおす

● VHS テープ予約のときは ▶ 100 ページの手順

3、ファミリンク [2] (i.LINK) で予約したときは ▶ 122 ページの手順 4 からやりなおします。

予約操作をやりなおす

● VHS テープ予約のときは ▶ 100 ページの手順

3、ファミリンク [2] (i.LINK) で予約したときは ▶ 122 ページの手順 4 からやりなおします。

予約操作をやりなおす

● VHS テープ予約のときは ▶ 100 ページの手順

3、ファミリンク [2] (i.LINK) で予約したときは ▶ 122 ページの手順 4 からやりなおします。

予約操作をやりなおす

● VHS テープ予約のときは ▶ 100 ページの手順

3、ファミリンク [2] (i.LINK) で予約したときは ▶ 122 ページの手順 4 からやりなおします。

予約操作をやりなおす

● VHS テープ予約のときは ▶ 100 ページの手順

3、ファミリンク [2] (i.LINK) で予約したときは ▶ 122 ページの手順 4 からやりなおします。

予約操作をやりなおす

● VHS テープ予約のときは ▶ 100 ページの手順

3、ファミリンク [2] (i.LINK) で予約したときは ▶ 122 ページの手順 4 からやりなおします。

### ★ おしらせ

実行中の録画予約を解除するには

- 選局に関するリモコン操作をしてください。そのとき画面に表示される「予約を解除しますか?」の選択項目の「する」を左右カーソルボタンで選び、決定ボタンを押すと予約を解除できます。

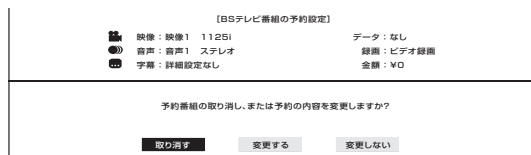
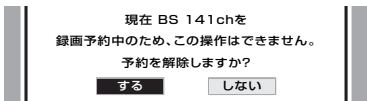

ファミリンク [1] (標準) で予約したときは、予約を取り消して、再度録画予約の操作をしてください。(▶ 111 ページ)

# ファミリンク機能を使う

## ファミリンクとは

- ファミリンクとは、HDMI CEC (Consumer Electronics Control) を使用し、HDMI で規格化されている AV アンプや DVD レコーダーを相互に制御するためのコントロール機能です。
- ファミリンク機能に対応したレコーダーや AV アンプを HDMI 認証ケーブルで接続すると、レコーダーや AV アンプを本機のリモコンで操作できます。
- レコーダーや AV アンプのリモコンに持ちかえずに操作できるので便利です。
- ファミリンク対応の AQUOS レコーダーに付属のリモコンを使うと、リモコンを持ちかえることなく、液晶テレビ、レコーダー、AV アンプの操作ができるので便利です。

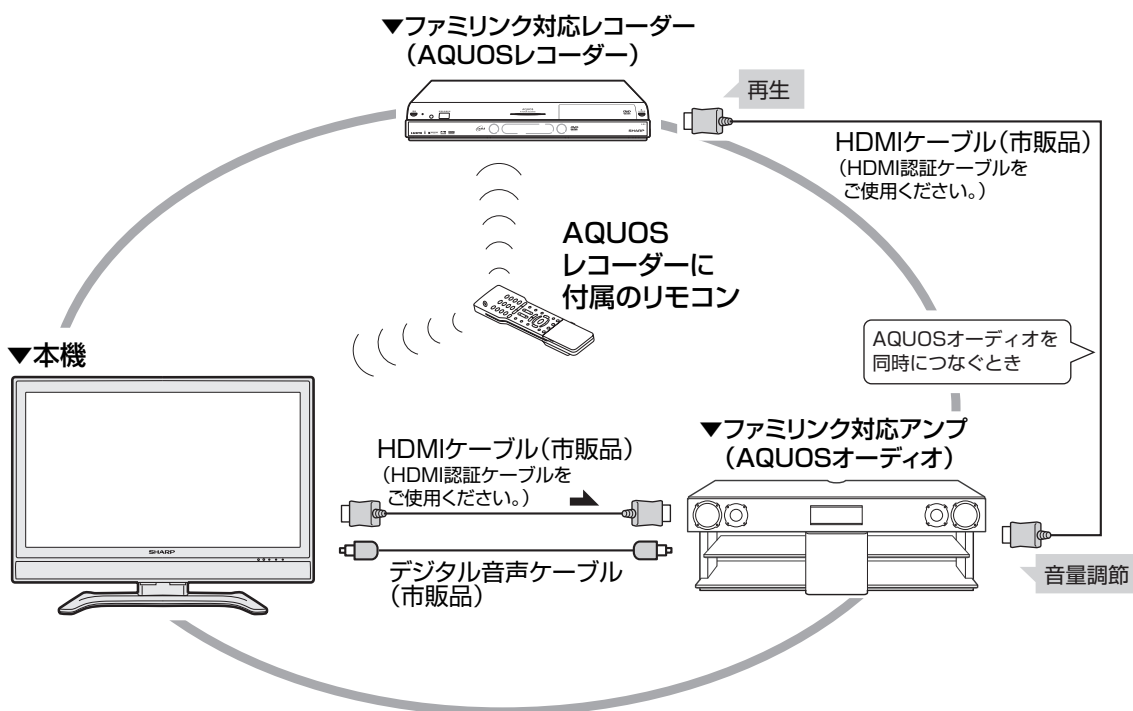

### ★ おしらせ

- ファミリンク対応の当社製レコーダー：BD-HP1 (2007年5月) DV-AC55/AC52 (2007年3月)、DV-ACW60、DV-ACW55 (2007年3月)、DV-ACV32 (2006年10月)、DV-AC32、DV-AC34、DV-ACW38 (2006年9月)
- ファミリンク対応の当社製サラウンドアンプ：AN-ACR1、ACS1 (2007年3月)、AN-ACX1、AN-ACY1 (2006年9月)
- ファミリンクを使うときは、本機のリモコンを本機に向けて操作してください。AQUOS レコーダーや AQUOS オーディオは直接リモコン信号を受信しません。

## ファミリンク機能を使うには

- ファミリンク機能を使うには次の準備が必要です。

1. 本機とファミリンク機器をつなぐ  
(下記～ 107 ページ)

2. ファミリンク機能を使うための設定  
をする(108ページ)

3. AQUOSレコーダーの設定をする  
(AQUOSレコーダーに付属の取扱  
説明書をご覧ください)

最初に、接続  
と設定を行っ  
てください。



## 接続のしかた

- 接続する機器の取扱説明書をあわせてお読みください。
- ファミリンクで操作できる AQUOS レコーダーは 3 台までです。
- AQUOS オーディオを同時につなぐときは次のページをご覧ください。

### ★ おしらせ

- 1 つの AQUOS レコーダーを i.LINK と HDMI で同時に接続するときは、「i.LINK 自動切換」を「しない」にしてください。(▶ 115 ページ)  
AQUOS レコーダーを i.LINK 接続する場合は、レコーダーの取扱説明書をご覧ください。
- ケーブルを抜き差ししたり接続方法を変えた場合は、すべての機器の電源を入れた状態で本機の電源を入れなおし、本機の入力を入力 4・5・6 に切り換えて映像と音声正しいことを確認してください。

## 本機と AQUOS レコーダーをつなぐ

- ※ HDMI ケーブルは必ず市販の HDMI 規格認証品をご使用ください。規格外のケーブルを使用した場合、映像が映らない、音が聞こえない、ファミリンクが動作しないなど、正常な動作ができません。

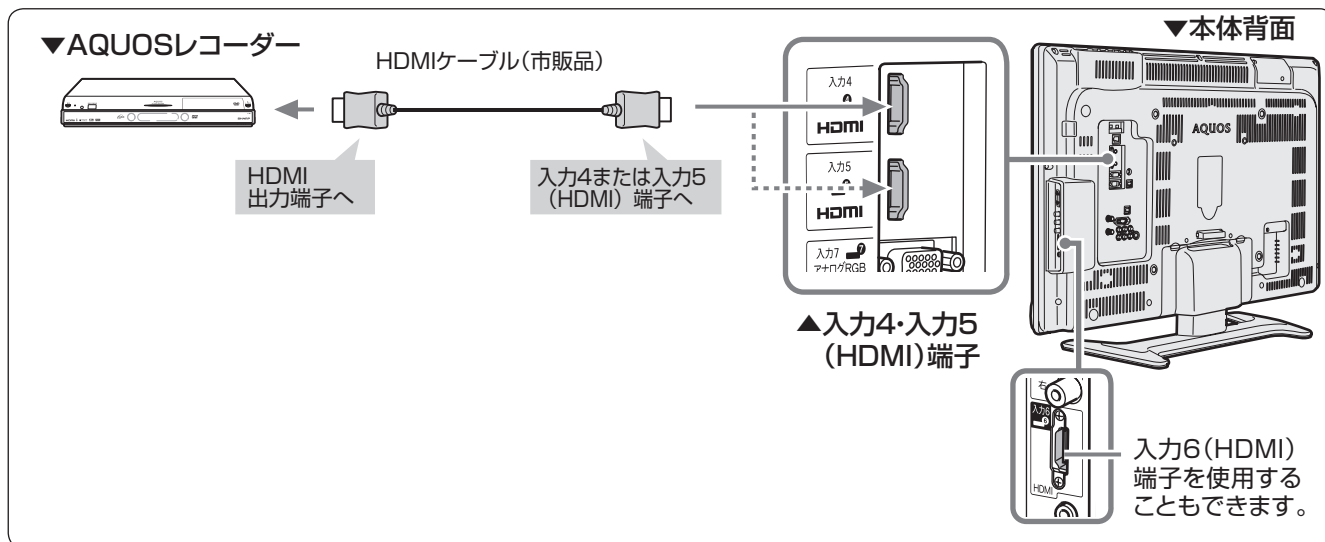

# ファミリンク機能を使う (つづき)

## 接続のしかた (つづき)

### ● AQUOS オーディオを同時につなぐとき

※ HDMI ケーブルは必ず市販の HDMI 規格認証品をご使用ください。規格外のケーブルを使用した場合、映像が映らない、音が聞こえない、ファミリンクが動作しないなど、正常な動作ができません。

本機とAQUOSオーディオをつなぎ、  
AQUOSレコーダーはAQUOSオーディオにつなぎます。

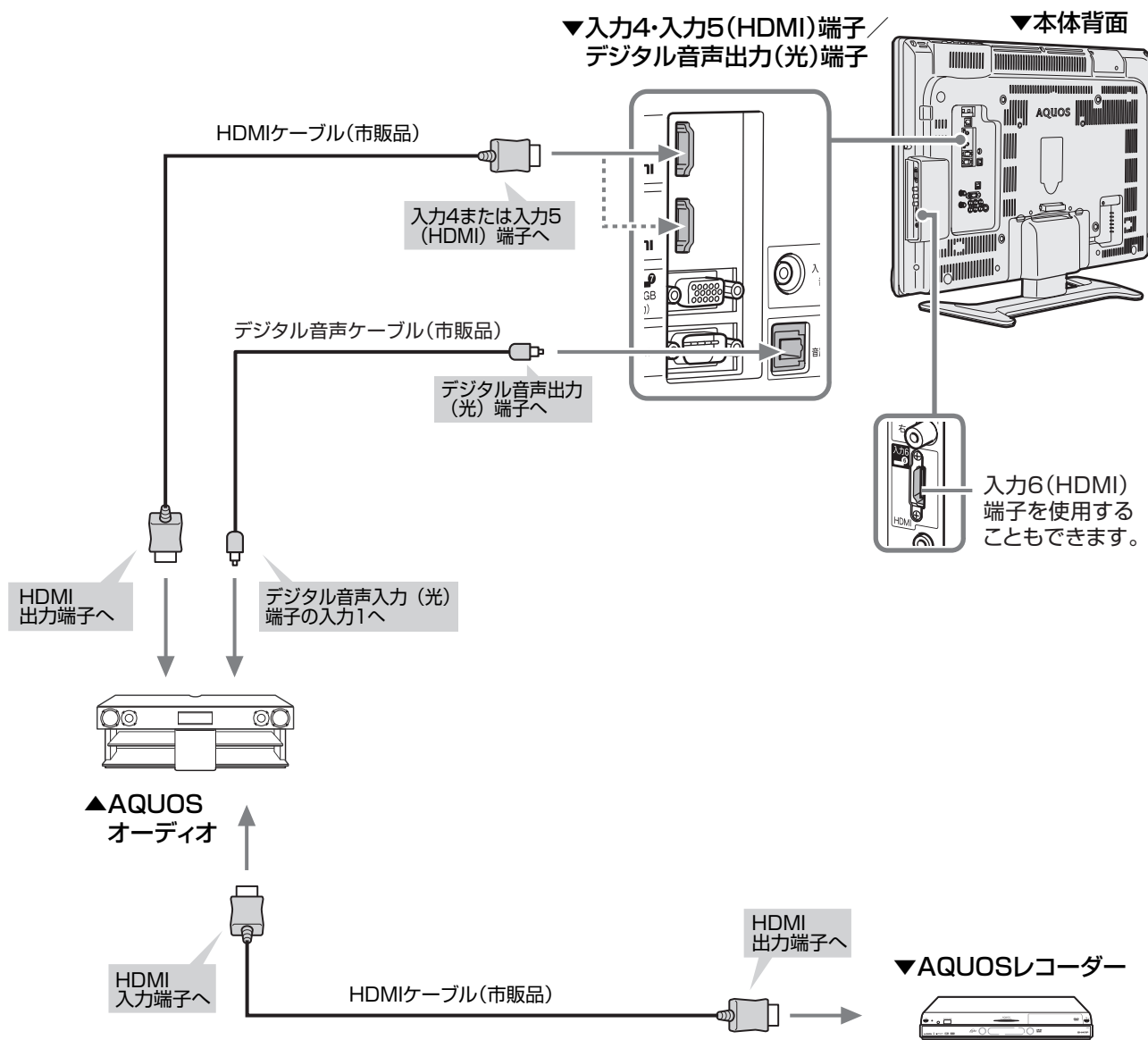

## AQUOS オーディオと2台の AQUOS レコーダーをつなぐとき

※ HDMI ケーブルは必ず市販の HDMI 規格認証品をご使用ください。規格外のケーブルを使用した場合、映像が映らない、音が聞こえない、ファミリンクが動作しないなど、正常な動作ができません。

### ★ おしらせ

- 2つ以上の AQUOS レコーダーを接続する場合、AQUOS オーディオに接続されていない AQUOS レコーダーの音声を AQUOS オーディオで聞くには、AQUOS オーディオで入力 2 を選択してください。

本機と AQUOS オーディオをつなぎ、  
1台の AQUOS レコーダーは AQUOS オーディオにつなぎます。  
もう1台の AQUOS レコーダーは、HDMI ケーブルで本機とつなぎ、デジタル音声ケーブル  
で AQUOS オーディオとつなぎます。

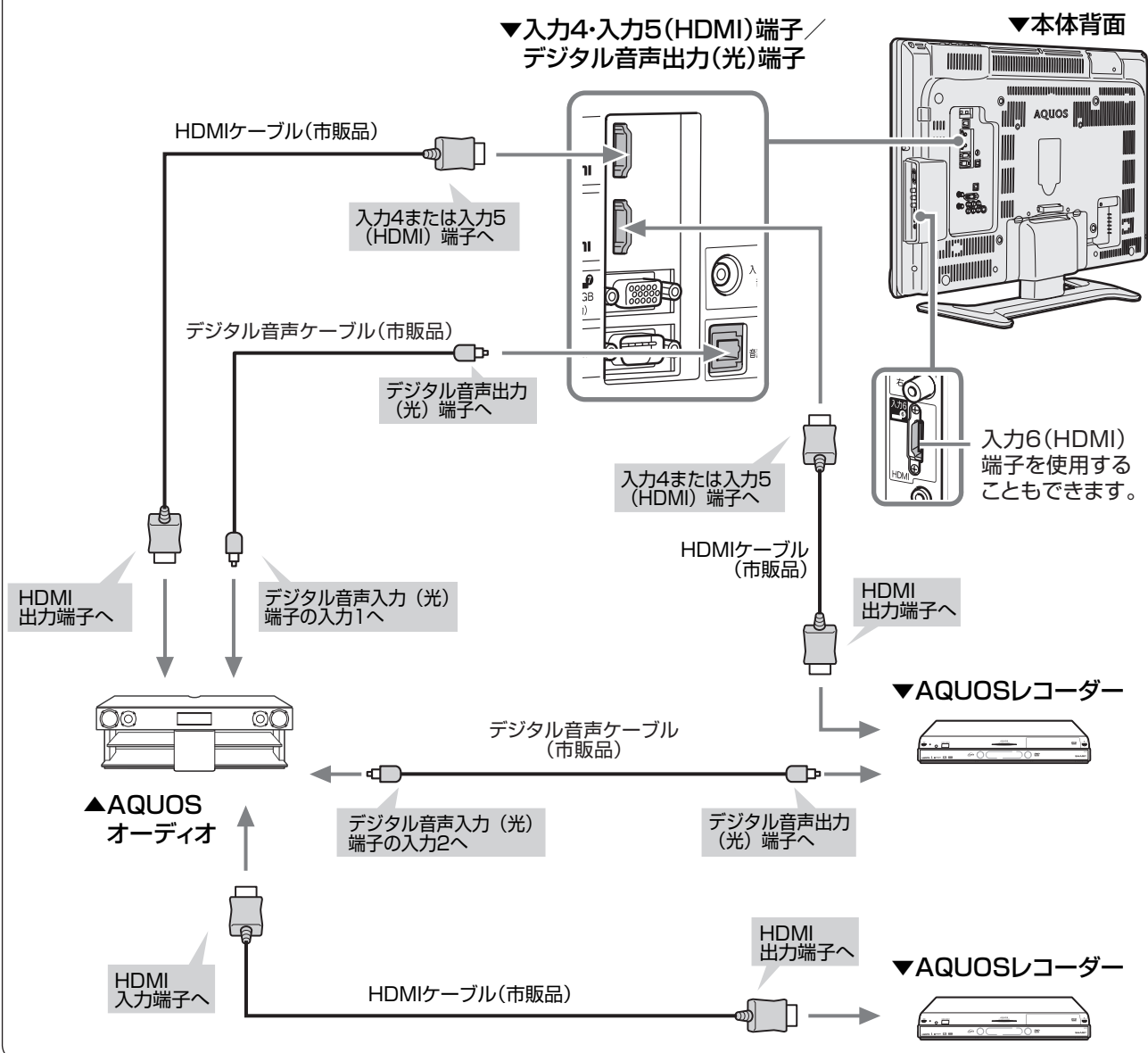

# ファミリンク機能を使う (つづき)

## ファミリンク機能を使うための設定

- ここではファミリンクに関する設定について説明します。

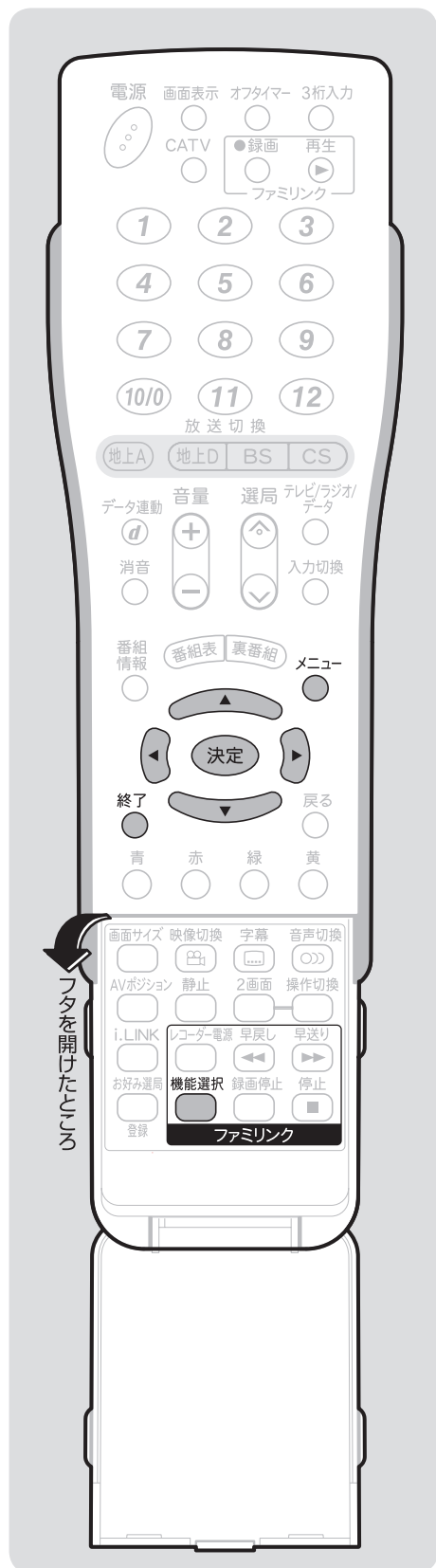

### ファミリンク対応機器から本機を自動で起動する

- 「連動起動設定」を「する」に設定すると、ファミリンク対応機器を操作したときに、電源待機状態にある本機を自動的に電源「入」にできます。

1  メニューを表示する

2  「機能切替」-「ファミリンク設定」を選ぶ  
決定する

省エネ設定	本体設定	機能切替	デジタル設定
ファミリンク設定			
3次元ノイズリダクション		[しない]	
PC音声選択		[入力5 (HDMI)]	
入力2端子設定		[入力]	
ヘッドホン設定		[モード1]	
デジタル固定		[しない]	
字幕表示設定		[しない]	
番組名表示設定		[しない]	
ゲーム時間表示設定		[しない]	
映像オフ			
オンタイマー設定			
チャイルドロック		[しない]	

3  「連動起動設定」を選ぶ  
決定する

4  「する」または「しない」を選ぶ

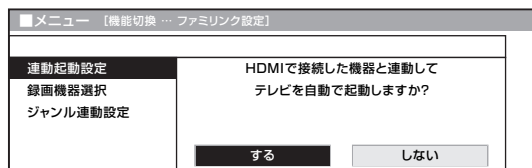

決定する

- 操作を終了する場合は、終了ボタンを押します。





## 複数のレコーダーを接続時に、録画を行う機器を選ぶ



- 複数の AQUOS レコーダーを本機に接続している場合は、「録画機器選択」で、リモコンの録画ボタンを押したときに録画を行うファミリンク対応レコーダーを設定します。



押すボタン

1  メニューを表示する

2  「機能切換」-「ファミリンク設定」を選ぶ  
 決定する

省エネ設定	本体設定	機能切換	デジタル設定
ファミリンク設定			
3次元ノイズリダクション [しない]			
PC音声選択 [入力5 (HDMI)]			

3  「録画機器選択」を選ぶ  
 決定する

4  リモコンの録画ボタンで録画する機器を選ぶ  
 決定する

- ・ 操作を終了する場合は、終了ボタンを押します。

### ★ おしらせ

AQUOS オーディオを接続しているときの設定画面について

運動起動設定	リモコンの録画ボタンで録画する機器を設定します。						
録画機器選択							
ジャンル運動設定							
	<table border="1"> <tr> <th>入力端子</th> <th>接続位置</th> </tr> <tr> <td>④ 入力4</td> <td>[ 1.0.0.0 ]</td> </tr> <tr> <td>⑤ 入力5</td> <td>[ 2.0.0.0 ]</td> </tr> </table>	入力端子	接続位置	④ 入力4	[ 1.0.0.0 ]	⑤ 入力5	[ 2.0.0.0 ]
入力端子	接続位置						
④ 入力4	[ 1.0.0.0 ]						
⑤ 入力5	[ 2.0.0.0 ]						

下図のように本機とレコーダーの間にAQUOS オーディオなどを接続した場合は、「サブ」と表示されます。

接続位置を数字コードで表示

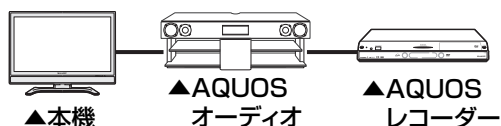



## AQUOS レコーダーの再生・録画するメディアを切り換える

- AQUOS レコーダーのメディア（HDD、DVD など）を切り換えることができます。

押すボタン

1  ファミリンク機能選択メニューを表示する

2  「メディア切換」を選ぶ  
 決定する

■ファミリンク機能選択
AQUOSレコーダーで予約する録画リスト
メディア切換
AQUOSオーディオで聞くAQUOSで聞く

3 レコーダーのメディアの種類（「HDD」や「DVD」など）を選ぶ

- ・ AQUOS レコーダー側の操作したい録画メディアを選びます。
- ・ 「メディア切換」で  を押しごとに、メディアが順次切り換わります。メディアが正しく切り換わったかどうかは、レコーダー側の表示をご確認ください。

# ファミリンク機能を使う (つづき)

## すぐに録画する

### ● 本機で視聴中の番組を AQUOS レコーダーに録画する (ワンタッチ録画)

#### ワンタッチ録画を行う前に

● AQUOS レコーダー側の録画準備をしてください。次のことなどを確認します。

- ・ B-CASカードが挿入されていますか
- ・ アンテナが接続されていますか
- ・ 録画メディア(HDD、DVDなど)に空き容量がありますか

● 録画機器を本機に接続したときは、あらかじめ、「ファミリンク設定」の「録画機器選択」で録画機器を設定します。(▶ 109 ページ)

※ 初期設定では入力4に接続したレコーダーに録画する設定になっています。

押すボタン

### 1 ●録画 録画したい番組の視聴中に録画ボタン (赤) を押す

- ・ 「録画機器選択」(▶ 109 ページ) で選択した AQUOS レコーダーのチャンネルが、本機で視聴中のチャンネルに切り換わり、AQUOS レコーダーに録画を開始します。

### 2 録画を停止する

#### ★ おしらせ

- ・ 「録画機器選択」(▶ 109 ページ) で選択した AQUOS レコーダーで受信した放送を視聴しているときは、視聴している AQUOS レコーダーに録画を開始します。
- ・ 「録画機器選択」(▶ 109 ページ) で選択した AQUOS レコーダー以外で受信した放送を視聴しているときや、他の外部入力を視聴しているときは、録画ボタンを押しても録画できません。



## 録画予約する

### ● ファミリンク対応の AQUOS レコーダーで予約する

AQUOS レコーダーの電子番組表を呼び出して予約

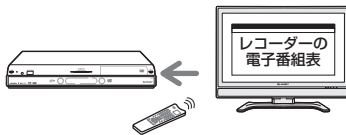

押すボタン

### 1 機能選択 ファミリンク機能選択メニューを表示する

### 2 「AQUOS レコーダーで予約する」を選ぶ

決定

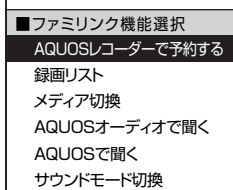

- ・ 入力が切り換わり、レコーダー側の番組表が表示されます。

### 3 予約したい番組を選び、録画予約の操作をする

- ・ レコーダー側の番組表は本機のリモコンの決定、戻る、終了、青、赤、緑、黄で操作します。

※ 詳しくはレコーダーの取扱説明書をご覧ください。

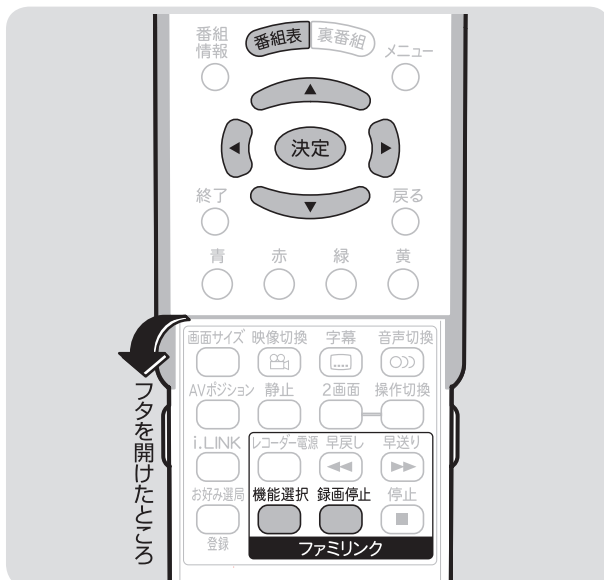

## ファミリンクで録画予約する

本機の電子番組表と同じ予約の内容で予約を設定

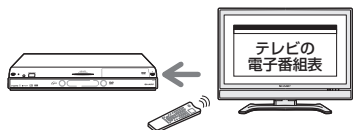

- 本機の電子番組表 (EPG) から本機に接続した AQUOS レコーダーに録画予約できます。

押すボタン

### 1 AQUOS レコーダー側の準備をする

- ・ 本機と AQUOS レコーダーを接続します。
- ・ HDD に録画する場合は、HDD の残量を確認します。

### 2 電子番組表 (EPG) を表示する

### 3 予約したい番組を選ぶ

決定

- ・ ジャンルや日時を指定して番組を選ぶこともできます。(▶ 65 ページ)

### 4 「録画予約」を選ぶ

決定



### 5 「ファミリンク [1] (標準)」を選ぶ

決定



- ・ 機器が利用できない場合は選択できません。
- ・ 表示されている接続機器と違う機器に録画したい場合は、予約設定後に録画機器選択 (▶ 109 ページ) を行ってください。

録画エラーのメッセージが出たときは、▶ 159 ページをご覧ください。

## 6 「予約する」を選ぶ

決定



- ・ 「予約する」を選んで決定すると、AQUOS レコーダー側で設定した予約と日時が重複しているかどうかを本機が確認します。重複している場合は、「AQUOS レコーダーで日時の重なる番組が予約されていますので、レコーダーの予約が優先されます。」と表示されます。今選んでいる番組を予約したい場合は、AQUOS レコーダーの予約を取り消してください。

## 7 「戻る」で決定する

決定

- ・ 電子番組表 (EPG) 画面に戻ります。
- ・ ファミリンク [1] (標準) 予約が設定され、本体前面右下のオンタイマー / 予約ランプが点灯します。

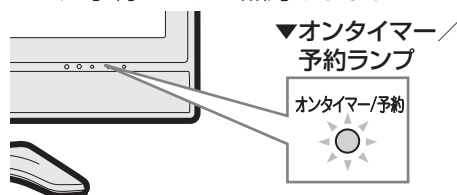

### ★★ 重要

ファミリンク [1] (標準) で録画予約するときの注意

- ・ AQUOS レコーダーで日時の重なる番組が予約されている場合は、レコーダー側の予約が優先されます。  
(例) 7:00 7:30 8:00 8:30

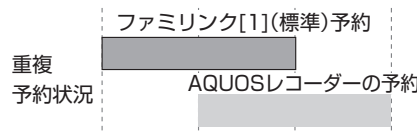

実際の録画結果

ファミリンク[1](標準)予約による録画は途中で終了します。

- ・ レコーダー側の予約を取り消すと、本機でファミリンク [1] (標準) 予約した番組が録画されます。
- ・ 番組の放送時間が延長されても、録画の終了時刻は延長されません。番組が始まる時点で予定されていた終了時刻になると、録画が終了します。
- ・ 録画予約した番組が開始する 2 分前から番組が開始する直前まで、選局や番組表などの操作はできません。  
※番組によっては終了時刻が未定の場合もあります。  
このときは、番組の終了時刻が決定するまで、選局や番組表などの操作はできません。

### ★ おしらせ

- ・ 予約の確認・取り消しについては ▶ 103 ページをご覧ください。

# ファミリンク機能を使う (つづき)

## 再生する



### ● 本機のリモコンで AQUOS レコーダーを再生する (ワンタッチプレー機能)

- 本機のリモコンで HDMI 接続した AQUOS レコーダーを操作できます。

押すボタン



#### 録画した番組を再生する

- 最後に再生または録画した番組が再生されます。
- 録画した番組の中 (録画リスト) から見たい番組を選んで再生したいときは、ファミリンク機能選択メニューから「録画リスト」を選びます。

### 再生中の操作について

- ファミリンクで再生しているときは、リモコンフタ内のファミリンクボタンで次の操作が行えます。

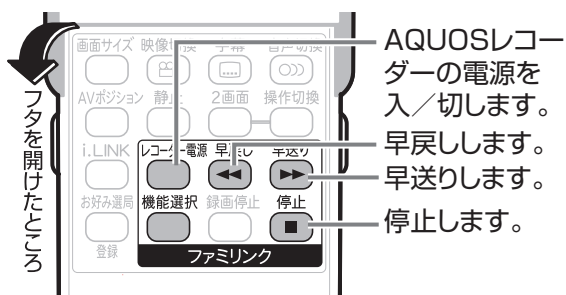

AQUOSレコーダーの電源を入/切します。  
早戻しします。  
早送りします。  
停止します。

### ● AQUOS レコーダーの録画リストから見たい番組を再生する

- 本機のリモコンを使って、本機と HDMI 接続した AQUOS レコーダーの録画リストから見たい番組を再生します。

押すボタン



#### 1 ファミリンク機能選択メニューを表示する

#### 2 「録画リスト」を選ぶ

決定

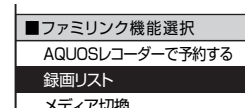

- AQUOS レコーダーの電源が入り、本機の入力が切り換わります。
- AQUOS レコーダーの録画リストが表示されます。

#### 3 再生したい番組(タイトル)を選ぶ



#### 再生する

- 録画リストは本機のリモコンの で選択などの操作ができます。
- 選んだ番組が再生されます。
- 停止したいときは、 を押します。
- 停止したときは、切り換わった入力のみです。

### ★ おしらせ

- AQUOS レコーダーが DVD モードになっていて DVD ディスクがセットされている場合など、録画リストがない場合、録画リストは表示されません。ファミリンク機能選択メニューから「メディア切替」を選んで、AQUOS レコーダーのモードを切り換えてください。

### ● 視聴する HDMI 機器を切り換える

- 複数の HDMI 機器を接続している場合、視聴したい HDMI 機器を選ぶことができます。

押すボタン



#### 1 ファミリンク機能選択メニューを表示する

#### 2 「HDMI 機器選択」を選ぶ

決定

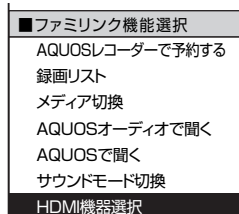





- 「HDMI 機器選択」で を押すたびに、接続されている機器を順次切り換えていきます。(ファミリンクに対応していない機器を選択すると正しく操作できません。)

# AQUOS オーディオで聞く

## AQUOS オーディオで聞く

- AQUOS オーディオからのみ音声を出力できます。

- 1  **ファミリンク機能選択メニューを表示する**
- 2  **「AQUOS オーディオで聞く」を選ぶ**  
 **決定する**
  - 本機の音声が停止し、AQUOS オーディオからのみ音声が出力されます。
  - 本機のリモコンで AQUOS オーディオの音量調整、消音、音声切換の操作ができます。
  - 本機からの音声出力に戻したいときは、 を押し、「AQUOS で聞く」を選びます。

■ファミリンク機能選択	
<input type="checkbox"/>	AQUOSレコーダーで予約する録画リスト
<input type="checkbox"/>	メディア切換
<input checked="" type="checkbox"/>	AQUOSオーディオで聞く
<input type="checkbox"/>	AQUOSで聞く
<input type="checkbox"/>	サウンドモード切換
<input type="checkbox"/>	HDMI機器選択

### ★おしらせ



- AQUOS オーディオを接続していないときは、「AQUOS オーディオで聞く」は選べません。

### 「AQUOS オーディオで聞く」に設定中のご注意

- 本機のスピーカーの音声が停止します。
- 下記の場合、ヘッドホンの音声が停止します。
  - ・メニューの「機能切換」-「ヘッドホン設定」を「モード1」にしているとき
  - ・メニューの「機能切換」-「ヘッドホン設定」を「モード3」にし、1画面表示しているとき
- 入力2端子設定(▶97ページ)を「モニター出力(可変)」に設定しているときは、モニター出力の音声が停止します。
- 本機のメニューの「音声調整」「スピーカー設定」の設定はできません。

## サウンドモードを手動で切り換える







- AQUOS オーディオのサウンドモードを手動で切り換えます。

- 1  **ファミリンク機能選択メニューを表示する**
- 2  **「サウンドモード切換」を選ぶ**  
 **決定する**
  - 「サウンドモード切換」で決定ボタンを押すごとに、サウンドモードが順次切り換わります。

■ファミリンク機能選択	
<input type="checkbox"/>	AQUOSレコーダーで予約する録画リスト
<input type="checkbox"/>	メディア切換
<input checked="" type="checkbox"/>	AQUOSオーディオで聞く
<input type="checkbox"/>	AQUOSで聞く
<input checked="" type="checkbox"/>	サウンドモード切換
<input type="checkbox"/>	HDMI機器選択

## 番組のジャンルに適したサウンドモードに自動切換する

- デジタル放送のジャンル情報に従って、AQUOS オーディオを適切なサウンドモードに切り換えられます。

- 1  **メニューを表示する**
- 2  **「機能切換」-「ファミリンク設定」を選ぶ**  
 **決定する**
- 3  **「ジャンル連動設定」を選ぶ**  
 **決定する**
- 4  **「する」を選ぶ**  
 **決定する**

省エネ設定	本体設定	機能切換	デジタル設定
		<input checked="" type="checkbox"/>	
ファミリンク設定			
3次元ノイズリダクション [しない]			

連動起動設定	AQUOSオーディオのサウンドモードを番組情報に連動させますか?
録画機器選択	
ジャンル連動設定	
	<input checked="" type="checkbox"/> する <input type="checkbox"/> しない

- 操作を終了する場合は、終了ボタンを押します。

### ★おしらせ

- 地上アナログ放送やDVD映像はジャンル情報がないので、「サウンドモード切換」で手動で切り換えます。
- サウンドモードについて詳しくは AQUOS オーディオの取扱説明書をご覧ください。



# AQUOS レコーダー以外の i.LINK 機器を使う

※AQUOSレコーダーをi.LINK接続する場合は、レコーダーの取扱説明書をご覧ください。

## i.LINK (アイリンク) について

● i.LINK は、i.LINK 端子を持つ機器間で、デジタル映像やデジタル音声などのマルチメディア系のデータ転送や、接続した機器の操作ができるシリアル転送方式のインターフェースで、i.LINK ケーブル 1 本で接続できます。

※ i.LINK は、IEEE 1394 の呼称で、IEEE(米国電子電気技術者協会)によって標準化された国際標準規格です。現在、100Mbps/200Mbps/400Mbps/800Mbps の転送速度があり、それぞれ S100/S200/S400/S800 と表示されます。本機では最大 400Mbps の転送が可能です。

- IEEE 1394は、米国電子電気技術者協会(IEEE)によって標準化された国際標準規格です。
- i.LINK(アイリンク)とi.LINKロゴは、ソニー株式会社の登録商標です。
- 著作権保護に対応したi.LINK対応機器には、デジタルデータのコピー・プロテクション技術が採用されています。この技術は、DTLA(The Digital Transmission Licensing Administrator)というデジタル伝送における著作権保護技術の管理運用団体から許可を受けているものです。このDTLAのコピー・プロテクション技術を搭載している機器間では、コピーが制限されている映像、音声、データにおいて、i.LINKでのデジタルコピーができない場合があります。また、DTLAのコピー・プロテクション技術を搭載している機器と搭載していない機器との間では、映像、音声、データのやりとりができない場合があります。

本機で接続できる i.LINK 機器は以下の通りです

- D-VHSビデオデッキ(D-VHS)      • AV-HDDレコーダー(AV-HDD)
- Blu-ray Discレコーダー(BD)      • HDV方式ハイビジョンビデオカメラ(HDV)

※機器によっては機器の認識やコントロール、録画や再生ができない場合があります。

※DVDレコーダーやDV機器、PC(パソコン)、PC周辺機器などは、仕様が異なりますので接続できません。

### ★★重要

- 本機と i.LINK 機器を i.LINK 接続して録画できるのは、本機で受信したデジタル放送のみです。地上アナログ放送や外部入力、i.LINK 録画ができません。また、ハイビジョンビデオカメラでは本機のデジタル放送を i.LINK 録画できません。

## i.LINK 機器を接続する

- 接続には「S400」タイプの i.LINK ケーブル(市販品)をお使いください。

### 1台のi.LINK機器を接続する場合(例)

i.LINK接続は、i.LINKケーブルだけでできます。映像・音声端子などはつなぐ必要がありません。

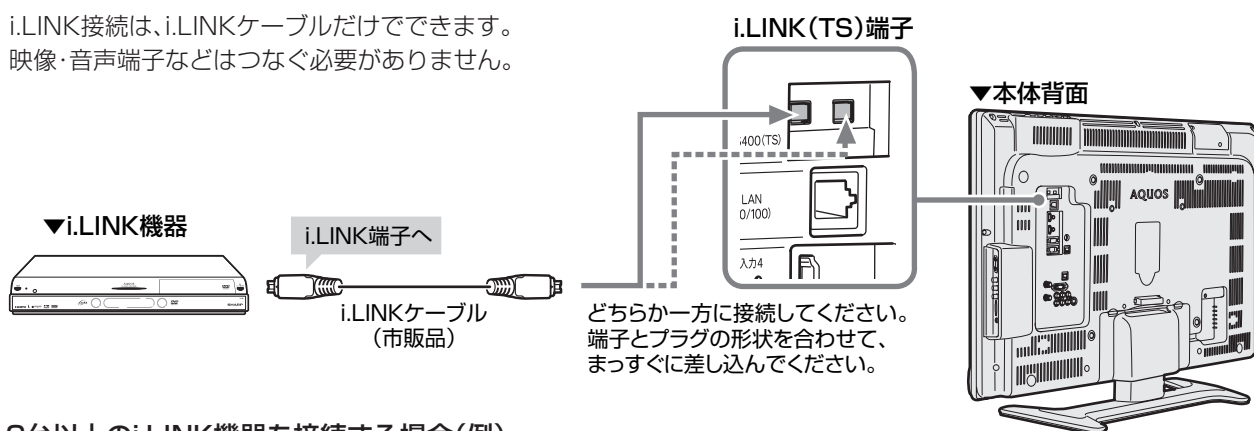

### 2台以上のi.LINK機器を接続する場合(例)

- D-VHS、AV-HDD、BD、HDVを複数台接続できます。

デジチェーンの場合、16台まで接続できます。

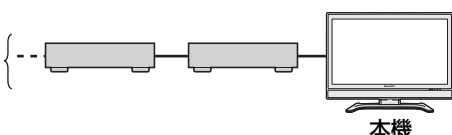

分岐してつなぐ場合、62台まで接続できます。

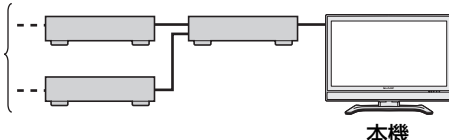



## ★★ 重要

- 一部のi.LINK機器では、その機器の電源が切られているとデータを中継できない場合があります。この場合は、その機器を終端に接続してください。
- 右図のようなループ（輪）接続をしないでください。
- i.LINK機能使用中は、使用していないi.LINK機器であっても、ケーブルを抜いたり、電源を切ったりしないでください。映像・音声がかかることがあります。
- 本機が対応していない機器（DVDレコーダーやDV機器、PC、PC周辺機器など）を同時に接続していると、誤動作することがあります。
- 接続したi.LINK機器の認識やコントロール、録画・再生が正しくできなくなったときは、i.LINKケーブルの抜き差しを行うことで、復帰する場合があります。
- 複数のi.LINK機器を接続して使用する場合、接続機器の仕様や相互接続性により、動作が安定しない場合があります。この場合、使用していない機器の接続を外したり、接続のしかたを変更すると安定する場合があります。
- 1つのレコーダーをi.LINKとHDMIで同時に接続するときは、「i.LINK自動切換」を「しない」にしてください。（▶下記）

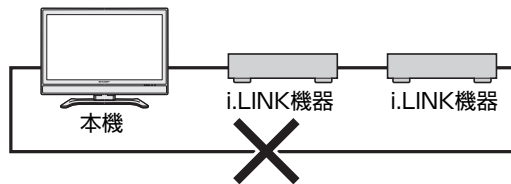

## ★ お知らせ

- 本機をi.LINK機器の中間に接続している場合は、電源を待機状態（電源ランプ赤色点灯）にすると、本機を中継して接続されているi.LINK機器間でデータのやりとりができなくなります。本機の電源を待機状態（電源ランプ赤色点灯）しているときにも、i.LINK機器間でデータをやりとりする場合は、本機をi.LINK機器の末端に接続してください。

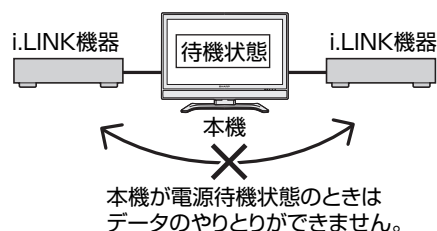

## i.LINK 設定

## i.LINK機器を制御するための設定項目

項目	内容
i.LINK自動切換	・i.LINK録画機器を再生すると、自動的に入力が「i.LINK」に切り換わるように設定できます。
録画モード設定	<ul style="list-style-type: none"> <li>・i.LINK機器の録画モードを自動的に制御するように設定できます。</li> <li>・現在発売されているi.LINK機器のほとんどは、i.LINK機器側で録画モードを制御するため、<b>通常は「しない」に設定してください。</b></li> <li>・本機から録画モードを正常に制御できない場合は、「しない」に設定してください。</li> <li>・AQUOSレコーダーをi.LINKとHDMIで同時に接続するときは「しない」に設定してください。</li> </ul>

押すボタン

- 1 メニュー画面を表示する
- 2 「デジタル設定」-「i.LINK設定」を選ぶ  
 決定する

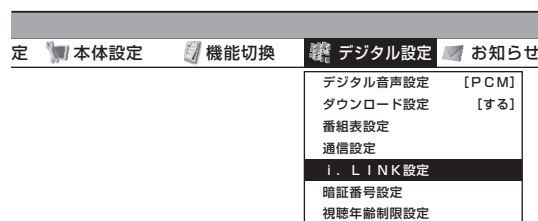

- 3 設定したい項目を選ぶ  
 決定する

(例) 「i.LINK自動切換」を選んだとき

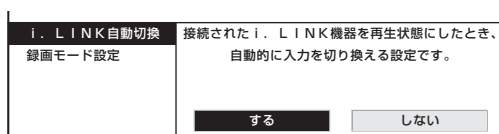

- 4 「する」または「しない」を選ぶ  
 決定する

- ・操作を終了する場合は、終了ボタンを押します。

# AQUOS レコーダー以外の i.LINK 機器を使う (つづき)

## i.LINK 機器の操作について

- 本機に対応した i.LINK 機器は、i.LINK 操作パネルを表示して、本機のリモコンで録画や再生などの操作ができます。

### i.LINK 操作パネルの使いかた

- 1** **i.LINK 操作パネルを表示する**
  - 初めて i.LINK ボタンを押したときは「i.LINK 機器の選択」(▶ 117 ページ)が必要です。
- 2** **i.LINK 操作パネル上の操作ボタンを選ぶ**
  - 決定** **決定する**
    - 操作を終了する場合は、i.LINK ボタンを押します。

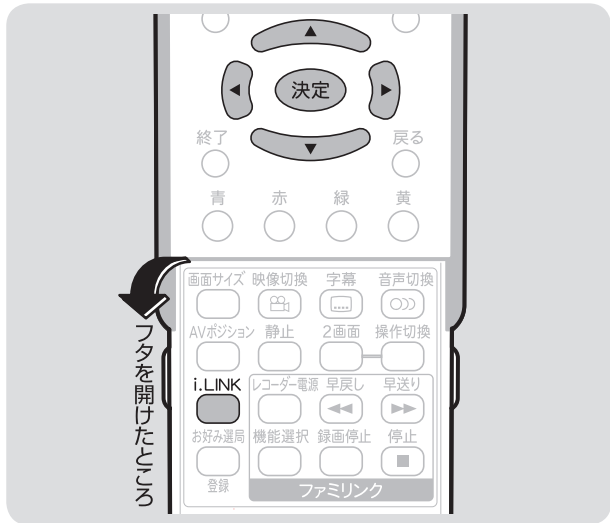

### 操作パネル(例)

#### D-VHSの操作パネル



#### BDの操作パネル

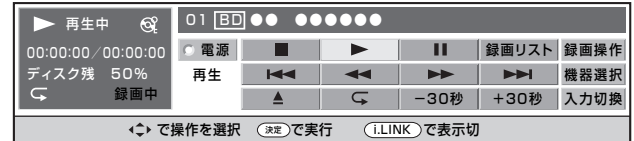

#### AV-HDDの操作パネル

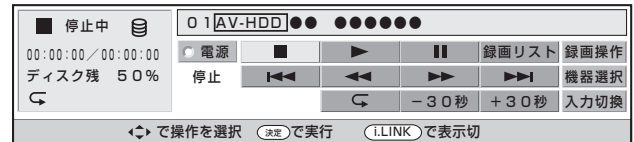

#### HDV(ビデオモード)の操作パネル

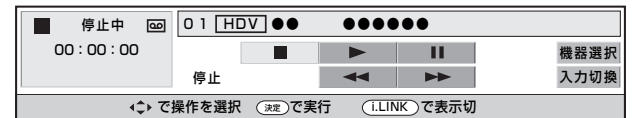

#### HDV(カメラモード)の操作パネル

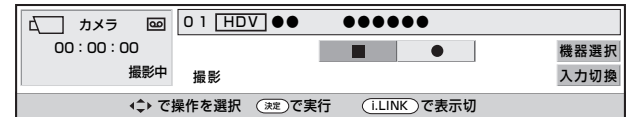

### 操作パネルの見かた (BD の例)

#### ディスク状態(書き込み禁止)

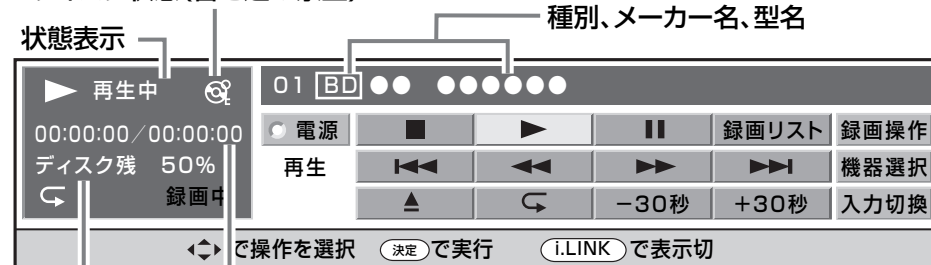

カウンター現在位置/総時間  
ディスク残量(割合)

### おもな操作ボタンの機能

■ 停止	⏮ 1つ前に戻って頭出し	▲ イジェクト(BDの場合のみ)	機器選択	機器選択画面へ
▶ 再生	⏪ 巻戻し再生	↺ リピート(1つの番組を繰り返し再生します)	入力切換	入力切換 i.LINK入力とその前の画面(テレビまたは外部入力)を切り換えます。
⏸ 一時停止	▶▶ 早送り再生	-30秒	録画操作	録画操作パネルへ
● 録画開始	録画リスト	▶▶▶ 1つ先に進んで頭出し	+30秒	30秒先送り
	録画リスト画面へ		電源	電源の入/切

## i.LINK 操作パネルを表示させる

- i.LINK 操作パネルから i.LINK 機器を選ぶための準備です。

1  i.LINK 機器を接続し、i.LINK 機器の電源を入れる

2 本機の電源を入れる

3  i.LINK 操作パネルを表示する

## i.LINK機器の選択

- 操作パネルの機器選択画面で、操作する i.LINK 機器を選びます。
- 接続された i.LINK 機器は、自動的に機器選択画面のリストに表示されます。

1  i.LINK 操作パネルを表示する

- 「操作できる i.LINK 機器がありません」と表示されたときは、i.LINK 機器が正しく接続されているか確認してください。(▶ 114 ページ)
- i.LINK 機器が選択されていないときは、機器選択画面になります。手順 3 に進んでください。

2  「機器選択」を選ぶ

 決定する



- 機器選択画面が表示されます。

3  操作したい機器を選ぶ

 決定する

現在選択されている機器のマーク

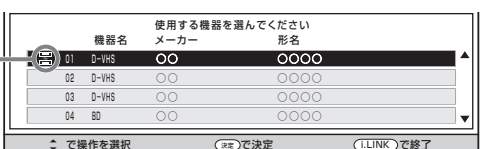

- 選んだ i.LINK 機器の操作パネルが表示されます。

## 他のi.LINK機器から使うときは

- i.LINK機器を他のi.LINK機器で使うときは、「機器使用解除」を行ってください。
- ① i.LINKボタンを押し、i.LINK操作パネルを表示する
  - ② カーソルボタンで「機器選択」を選び、決定ボタンを押す
  - ③ 下カーソルボタンで、機器選択画面の一番下にある「機器使用解除」を選び、決定ボタンを押す

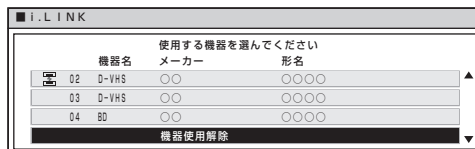

## 機器選択画面のリストからi.LINK機器の名前を消す

- i.LINK機器を外しても、機器選択画面のリストから名前は自動的に消えません。名前を選んで消す操作が必要です。
  - 接続されているi.LINK機器は、削除できません。
- ① i.LINKボタンを押し、i.LINK操作パネルを表示する
  - ② カーソルボタンで「機器選択」を選び、決定ボタンを押す
  - ③ 削除したいi.LINK機器を上下カーソルボタンで選び、決定ボタンを押す
  - ④ 左右カーソルボタンで「削除する」を選び、決定ボタンを押す

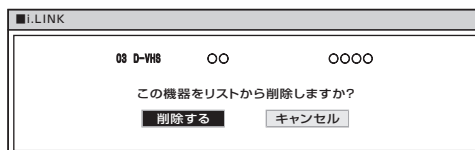

## ★おしらせ

- 本機で認識できない機器は、機器選択画面のリストに表示されません。
- 接続機器によっては、リストにメーカー名や機器名が正しく表示されないことがあります。この場合は、i.LINK ケーブルを取り外し、リストから名前を削除した後で i.LINK ケーブルを接続しなおしてください。
- 接続した i.LINK 機器によっては、AV-HDD であっても「D-VHS」と表示されることがあります。この場合は、i.LINK 機器操作が D-VHS の機能に制限されます。(i.LINK 機器の制限により、録画リスト等ではご利用になれません。)
- 機器選択画面のリストに⊖マークがついている i.LINK 機器は、本機が対応していないため、操作できません。
- 同じ機種であっても 1 台ごとに別の機器として認識します。機器選択画面に同一の機種名が複数表示される場合は、一方を選択して、操作パネルから機器を操作できるか確認してください。もし操作できない場合は、他方を選択して再度操作パネルから機器を操作できるか確認してください。接続しない機器が表示される場合は、登録削除してください。
- ハイビジョンビデオカメラ (HDV) が「DV 互換モード」に設定されていると、機器選択画面で選択できません。詳しくはハイビジョンビデオカメラの取扱説明書をご覧ください。

# AQUOS レコーダー以外の i.LINK 機器を使う (つづき)

## D-VHS ビデオデッキで録画・再生する

- 以下の操作をする前に、「i.LINK 機器の選択」(▶ 117 ページ) を済ませておいてください。
- i.LINK 機器の取扱説明書をあらかじめご覧ください。

### デジタル放送を録画する

- ・ この操作では、本機が受信しているデジタル放送のチャンネルが録画されます。

**1**  録画したいデジタル放送の番組を選局する

**2**  i.LINK 操作パネルを表示する

**3**  (録画ボタン) を選ぶ

 決定する





- ・ 録画を止めるときは、 (停止ボタン) を選び、決定ボタンを押します。

### 録画した番組を再生する





**1**   i.LINK 操作パネルを表示する

**2**  開始地点まで巻き戻す

- ・  (巻き戻しボタン) を選び、決定ボタンを押します。
- ・ 停止するときは、 (停止ボタン) を選び、決定ボタンを押します。

**3**  (再生ボタン) を選ぶ

 決定する

- ・ 再生中に特殊再生するときは、 (早送りボタン)、 (巻き戻しボタン)、 (一時停止ボタン) を選び、決定ボタンを押します。
- ・ 停止するときは、 (停止ボタン) を選び、決定ボタンを押します。

### ★ おしらせ

- ・ 録画中は、リモコンの入力切換ボタンや本体の入力/放送切換(決定)ボタンで「i.LINK」を選ばません。
- ・ 機器(D-VHSビデオデッキ)によっては、i.LINK操作パネルで操作できない場合があります。
- ・ D-VHSビデオデッキのタイマーを使って録画予約しているときは、i.LINK操作パネルで操作しないでください。録画予約に失敗することがあります。
- ・ D-VHSビデオデッキで記録するときは、D-VHSテープを使用してください。VHSテープやS-VHSテープではデジタル放送が記録できません。

### 機器(D-VHSビデオデッキ)によっては、次のような場合があります

- ・ 番組の内容によっては、録画・録音ができない場合があります。
- ・ テープを再生しても映像・音声を視聴できない場合があります。
- ・ 特殊再生時(送り再生や戻し再生など)に、映像・音声が出なかったり、映像の品位が悪くなる場合があります。
- ・ VHSテープやS-VHSテープ、またはアナログで記録されているD-VHSテープの再生映像・音声を本機のi.LINK入力で視聴できない場合があります。この場合は、D-VHSビデオデッキのアナログ出力を本機のアナログ外部入力(入力1~3)に接続し、本機を外部入力に切り換えて視聴してください。

## ハイビジョンビデオカメラ(HDV)で撮影・再生する

- 以下の操作をする前に、「i.LINK 機器の選択」(▶ 117 ページ) を済ませておいてください。
- i.LINK 機器の取扱説明書をあらかじめご覧ください。
- ビデオモードとカメラモードの切り換え(下記手順 1)は、ハイビジョンビデオカメラ側の操作により行います。
  - ・i.LINK 操作パネルの入力切換ボタンは、i.LINK 入力とその前の画面との切り換えを行います。

### 撮影する

- ハイビジョンビデオカメラ(HDV フォーマット)の撮影操作をi.LINK 操作パネルで行えます。

**1**  ハイビジョンビデオカメラを「カメラモード」にする

- ・「カメラモード」に切り換えると、本機の画面が自動的にi.LINK 入力で切り換わります。

**2**  i.LINK 操作パネルを表示する

**3**  (撮影ボタン) を選ぶ

 決定する



- ・撮影が開始されます。
- ・撮影を止めるときは、 (停止ボタン) を選び、決定ボタンを押します。

#### ★ おしらせ

- ・機器(ハイビジョンビデオカメラ)によっては、静止画を記録する機能として「フォトモード」を備えたものがあります。「フォトモード」になっていると、i.LINK 操作パネルで操作できません。詳しくはハイビジョンビデオカメラの取扱説明書をご覧ください。
- ・i.LINK 操作パネルの撮影ボタンは、ハイビジョンビデオカメラのカメラで映している映像・音声の撮影(録画)を開始します。
- ・「カメラモード」で撮影していない状態のまましばらく放置すると、自動的に待機状態になる機器があります。この場合、i.LINK 操作パネルで操作できません。ハイビジョンビデオカメラ本体を直接操作してください。
- ・本機で受信している放送または外部入力は、ハイビジョンビデオカメラで録画できません。
- ・本機でテレビや外部入力を視聴しているときは、撮影ボタンは無効になります。

#### ★ おしらせ



- ・操作できるボタンは接続している機器により異なります。ボタンが表示されていても、操作できない場合があります。
- ・i.LINK 操作パネルでハイビジョンビデオカメラの電源操作はできません。
- ・ハイビジョンビデオカメラの電源が「切」のときは、本機からハイビジョンビデオカメラの操作はできません。

### 再生する

**1**  ハイビジョンビデオカメラを「ビデオモード」にする





**2**  i.LINK 操作パネルを表示する

**3**  開始地点まで巻き戻す

- ・ (巻き戻しボタン) を選び、決定ボタンを押します。
- ・停止するときには、 (停止ボタン) を選び、決定ボタンを押します。

**4**  (再生ボタン) を選ぶ

 決定する

- ・再生が開始されます。
- ・再生中に特殊再生するときには、 (早送りボタン)、 (巻き戻しボタン)、 (一時停止ボタン) を選び、決定ボタンを押します。
- ・停止するときには、 (停止ボタン) を選び、決定ボタンを押します。

#### ★ おしらせ

- ・本機で視聴することができる信号は、「HDV フォーマット」で撮影された信号のみです。「DV フォーマット」で撮影された信号は、本機で視聴できません。
- ・「HDV フォーマット」と「DV フォーマット」が混在したテープを再生した場合、DV フォーマットの部分で「この信号を本機で再生することはできません。HDV 機器の設定を確認してください。」のメッセージが表示されます。
- ・i.LINK 操作パネルで頭出し操作はできません。



# AQUOS レコーダー以外の i.LINK 機器を使う (つづき)

## AV-HDD や Blu-ray Disc レコーダーで録画・再生する

- 以下の操作をする前に、「i.LINK 機器の選択」(▶ 117 ページ) を済ませておいてください。
- i.LINK 機器の取扱説明書をあらかじめご覧ください。

### デジタル放送を録画する

- この操作では、本機が受信しているデジタル放送のチャンネルが録画されます。

押すボタン

**1** 録画したいデジタル放送の番組を選局する

**2** i.LINK 操作パネルを表示する

**3** 録画操作 (録画操作ボタン) を選ぶ

決定 決定する

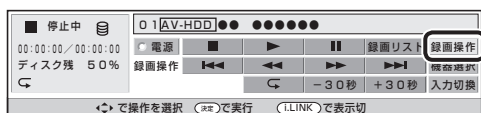

**4** (録画ボタン) を選ぶ

決定 決定する

- 録画が開始されます。
- 録画を止めるときは、録画停止 (録画停止ボタン) を選び、決定ボタンを押します。

### 録画リストから再生する

- 録画リストから再生する録画番組 (タイトル) を選べます。

押すボタン

**1** i.LINK 操作パネルを表示する

**2** 録画リスト (録画リストボタン) を選ぶ

決定 決定する

- 録画中は、i.LINK 操作パネルの録画リストボタンを操作できません。録画を停止してから操作を行ってください。



- 録画リストが表示されます。



**3** 再生する録画番組を選ぶ

決定 決定する

**4** 再生 (再生ボタン) を選ぶ

決定 決定する

**5** 「先頭から再生」または「続きから再生」を選ぶ

決定 決定する

- 再生中に特殊再生するときには、(早送りボタン)、(巻戻しボタン)、(一時停止ボタン) を選び、決定ボタンを押します。
- 停止するときには、(停止ボタン) を選び、決定ボタンを押します。

### ★ おしらせ

- 録画中は、リモコンの入力切換ボタンや本体の入力／放送切換 (決定) ボタンで「i.LINK」を選ばません。
- AV-HDD レコーダーによっては、動作モードが D-VHS モードになっている間は D-VHS ビデオデッキとして認識されます。
- Blu-ray Disc レコーダーの設定によっては、音声 AC3 フォーマットで記録されることがあります。AC3 フォーマットで記録された音声は、本機では出力されません。

機器 (AV-HDD / Blu-ray Disc レコーダー) によっては、次のような場合があります









- i.LINK 操作パネルで操作できない場合があります。
- 再生しても映像・音声を視聴できない場合があります。
- 番組の内容によっては、録画・録音ができない場合があります。
- 特殊再生時 (送り再生や戻し再生) に、映像・音声が出なかったり、映像の品位が悪くなる場合があります。
- 録画中に、再生や録画リスト画面の表示などの操作ができない場合があります。
- 機器選択画面で他の i.LINK 機器を選ぶと自動的に再生を停止する場合があります。



## 録画した番組の消去と保護 (AV-HDD/BD)

- AV-HDD レコーダーまたは Blu-ray Disc レコーダーの録画リストから、録画番組 (タイトル) の保護や消去の操作ができます。
- 以下の操作をする前に、「i.LINK 機器の選択」(▶ 117 ページ) を済ませておいてください。
- i.LINK 機器の取扱説明書をあらかじめご覧ください。

### 録画した番組を消去する

- 押すボタン
- 1  i.LINK 操作パネルを表示する
  - 2  録画リスト (録画リストボタン) を選ぶ  
 決定する
  - 3  消去する録画番組を選ぶ  
 決定する
  - 4  消去 (消去ボタン) を選ぶ  
 決定する
  - 5  「消去する」を選ぶ  
 決定する

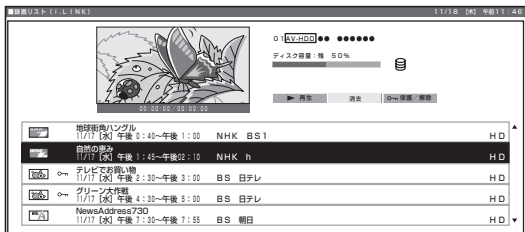







### ★ おしらせ

#### 録画リストについて

- 機器によっては、再生小画面にカーソルで選択している番組の映像・音声が表示されない場合があります。
- 機器によっては、録画中に録画リストを表示すると、録画を停止する場合があります。
- タイトルに表示される番組情報 (番組名や日時) は、録画を始めたときの番組情報を元にしています。
- 複数の番組を続けて録画した場合には、最初に録画を始めたときの番組情報が表示されます。
- 録画リストに表示される再生小画面では、データ放送の操作や字幕の表示はできません。
- 選局直後に録画を始めた場合、タイトルの番組情報が記録されないことがあります。
- 他の機器で録画した番組は、タイトルの番組情報が正しく表示されないことがあります。
- 録画中のタイトルには、録画中マーク「●」(赤丸) が表示されます。
- 本機には、録画したタイトルを編集する機能はありません。
- Blu-ray Disc レコーダーによっては、録画したタイトルを編集する機能があり、編集されたタイトルには、プレイリストマーク「★」が表示されます。(編集されたタイトルは、「プレイリスト」と呼ばれます。)プレイリストの場合、録画リストからの消去と保護/解除ができません。

### 録画した番組を保護する

- 押すボタン
- 1  i.LINK 操作パネルを表示する
  - 2  録画リスト (録画リストボタン) を選ぶ  
 決定する
  - 3  消去禁止 (保護) する録画番組を選ぶ  
 決定する
  - 4  保護 / 解除 (保護 / 解除ボタン) を選ぶ  
 決定する
- 保護したタイトルには鍵マークが表示されます。

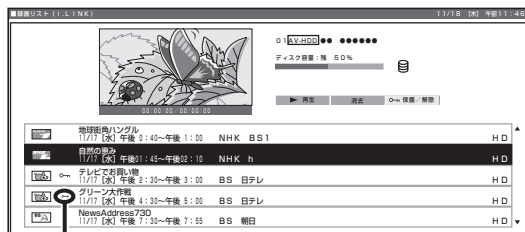
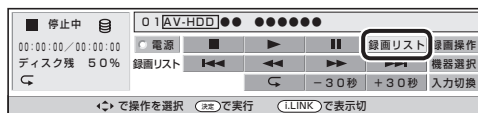

#### 保護を解除したいときは

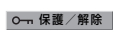
- 保護したタイトルを選んで決定ボタンを押し、 で決定ボタンを押すと、保護を解除します。

# AQUOS レコーダー以外の i.LINK 機器を使う (つづき)

## 電子番組表(EPG)で i.LINK 機器に録画予約する(ファミリンク [2] (i.LINK) 予約)

- D-VHS ビデオデッキなどの i.LINK 機器に、予約した時間に合わせて録画を開始・終了させ、予約したデジタル放送番組を録画します。
- i.LINK 機器の取扱説明書をあらかじめご覧ください。

### ★★ 重要

- あなたが録画(録音)したものは、個人として楽しむなどのほかは著作権法上、権利者に無断で使用できません。

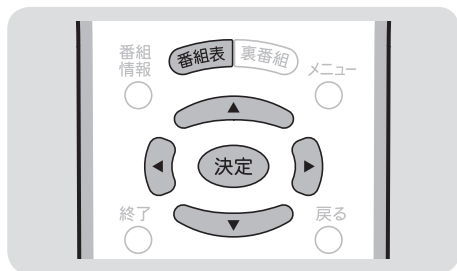

### ★★ 重要

録画予約を設定した後に電源を切るときのご注意

- リモコンの電源ボタンで「切」にしてください。本体の電源スイッチで「切」にした場合は、予約が実行されません。

### ★ お知らせ

- i.LINK 機器によっては、i.LINK 機器側で接続するテレビの設定が必要な場合があります。
- i.LINK 録画機器の接続を変更、あるいは i.LINK 録画機器の交換を行った場合は、i.LINK 録画機器の選択を再度行ってください。(▶ 117 ページ)
- 番組開始の 2 分前から予約準備が始まります。
- 録画予約実行前になるとデジタル固定が解除されます。
- 本機のデジタル音声出力(光)端子に MD をつないで予約録音する場合は、ファミリンク [2] (i.LINK) 予約ではなく、視聴予約を設定してください。
- ラジオ放送を MD で録音するときは、デジタル音声出力(光)端子の設定(デジタル音声設定)を「PCM」にしてください。(▶ 124 ページ)
- 有料の放送や番組は、契約しないと予約どおりの録画ができません。
- 予約の確認・取り消し・変更については ▶ 103 ページをご覧ください。

### 実行中の録画予約を解除するには

- 選局に関するリモコン操作をしてください。そのとき画面に表示される「予約を解除しますか?」の選択項目の「する」を左右カーソルボタンで選び、決定ボタンを押すと予約を解除できます。

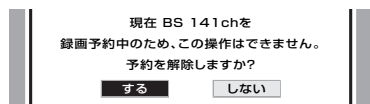

押すボタン

1

i.LINK 機器の接続(▶ 114 ページ)と i.LINK 機器の選択(▶ 117 ページ)を行う

- 次ページの詳細設定で「録画連動機器の変更」をしていない場合は、最後に操作した機器に録画されます。
- 電子番組表(EPG)を表示する

2

番組表

3



予約したい番組を選ぶ

決定

決定する

- ジャンルや日時を指定して番組を選ぶこともできます。(▶ 65 ページ)

4



「録画予約」を選ぶ

決定

決定する

5



「ファミリンク [2] (i.LINK)」を選ぶ

決定

決定する



6



「予約する」を選ぶ

決定

決定する

(ファミリンク[2](i.LINK) 予約の詳細設定 ▶ 123 ページ)



- 無料放送や契約している有料放送が予約できます。

7



「戻る」で決定する

- ファミリンク [2] (i.LINK) 予約が設定され、本体前面右下のオンタイマー/予約ランプが点灯します。
- 電源を切るときは、本機のリモコンで電源「切」(待機状態)にしてください。

## ファミリンク [2] (i.LINK) で予約するときの詳細設定

- 110度CSデジタル放送などのサービスで追加購入する映像・音声の組合せを選んだり、使用するi.LINK機器を変更できます。

### ★ お知らせ

- ・「詳細を設定する」を選んで決定すると、メッセージが表示される場合があります。(詳細設定時のメッセージ▶101ページ)  
画面に従って操作してから詳細設定を行ってください。

### 追加購入グループを選択する

- 追加購入する映像・音声の組合せ(グループ)が複数あるとき行う手順です。

押すボタン

**1** ▶ 122ページの手順 1～5を行う

**2** 「詳細を設定する」を選ぶ

決定 決定する



**3** 「追加購入グループ」を選ぶ

決定 決定する

**4** 購入グループを選ぶ

決定 決定する

**5** 「購入する」または「購入しない」を選ぶ

決定 決定する

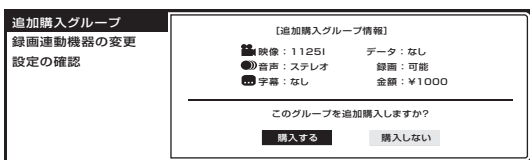

**6** 「設定の確認」を選ぶ

決定 決定する

**7** 画面に表示された設定内容を確認する

決定 「確認」で決定する

- ・番組表に戻ります。番組表ボタンを押すと、番組表が消えます。
- ・電源を切るときは、リモコンの電源ボタンで切ります。

### 使用する i.LINK 機器を変更する

- 録画する i.LINK 機器を変えたいときに行う手順です。

押すボタン

**1** ▶ 122ページの手順 1～5を行う

**2** 「詳細を設定する」を選ぶ

決定 決定する



**3** 「録画連動機器の変更」を選ぶ

決定 決定する

**4** 使用する i.LINK 機器を選ぶ

決定 決定する

- ・予約を完了するときには、左の手順 6に進みます。

### ★ お知らせ

- ・ハイビジョンカメラには予約録画できません。(録画連動機器の変更で、選べません。)

# 音響機器をつなぐ

## デジタル音声(光)の音響機器を接続する

- 本機のデジタル音声出力(光)端子は、MPEG2 AAC 音声フォーマットを出力できます。AAC 対応の音響機器を接続すると、サラウンド放送の番組を迫力ある音声で楽しめます。
- 接続の前に、本機と音響機器の電源を切ってください。

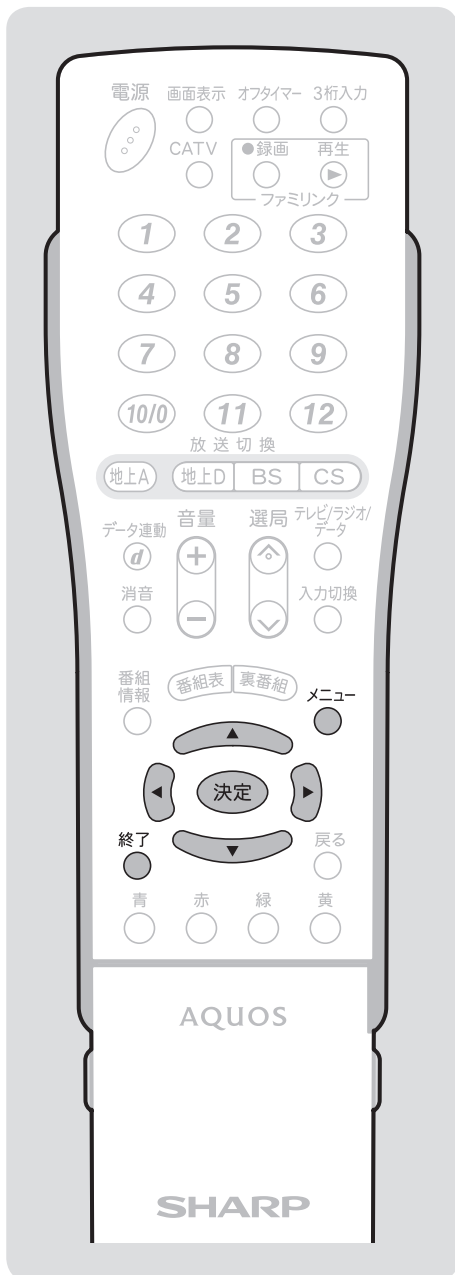
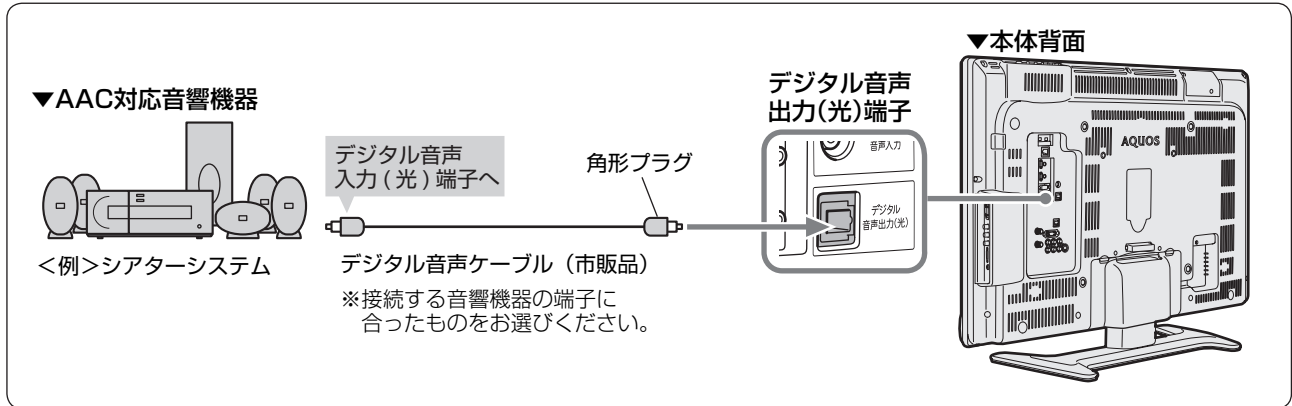

### 出力される音声信号の設定 (デジタル音声設定)

- 1 **メニュー** を表示する
- 2 「デジタル設定」 - 「デジタル音声設定」 を選ぶ  
決定
- 3 「PCM」または「AAC」を選ぶ  
決定

定	本体設定	機能切換	<b>デジタル設定</b>	お知らせ
			<b>デジタル音声設定</b> [PCM]	
			ダウンロード設定	[する]
			番組表設定	
			通信設定	
			i.LINK設定	
			暗証番号設定	
			視聴年齢制限設定	
			PPV設定	
			双方向サービス設定	
			システム動作テスト	

- 3 「PCM」または「AAC」を選ぶ  
決定

- 「AAC」: AAC 対応の AV アンプなどをつなぐときは、「AAC」に設定します。主と副の両方の音声と同時に出力されます。
- 「PCM」: AAC に対応していない機器につなぐときは、「PCM」に設定します。視聴している番組の音声と同じ音声(主、副、主/副)が出力されます。

デジタル音声光出力端子の信号形式を選択できます。

**PCM** ...標準の設定です。  
デジタル音声出力端子からはPCMで出力されます。

**AAC** ...デジタル放送のサラウンド番組を迫力ある音声で再生します。  
デジタル音声出力端子からはAACで出力されます。  
...音声AAC対応の機器

- 操作を終了する場合は、終了ボタンを押します。

**★ おしらせ**

- 接続する機器が AAC/PCM の自動切換に対応していない場合は、機器側の設定を切り換えてください。詳しくは、接続する機器の取扱説明書をご覧ください。
- 地上アナログ放送や CATV 放送、ビデオ入力の音声は、「AAC」に設定しても「PCM」で出力されます。
- 「AAC」に設定すると、字幕放送や一部のデータ放送の音声は出力されません。
- 本機の電源を切ると、デジタル音声出力（光）端子からは出力されません。
- 本機では通常、デジタル音声出力の内容はスピーカー音声出力の内容と同じです。（視聴しているときの音声は出力されます。）
- 再生する機器やソフトによっては、デジタル音声出力（光）端子から出力されない場合があります。
- ファミリンク対応の AV アンプ(AQUOS オーディオ)を市販の HDMI 認証ケーブルとデジタル音声ケーブルでつなぐと、ファミリンク機能で操作できます。（▶ **104** ページ）



## アナログ音声の音響機器を接続する

- 本機のモニター出力（録画出力）／入力2端子につなぐとアナログ音声を楽しめます。
- 接続の前に、本機と音響機器の電源を切ってください。

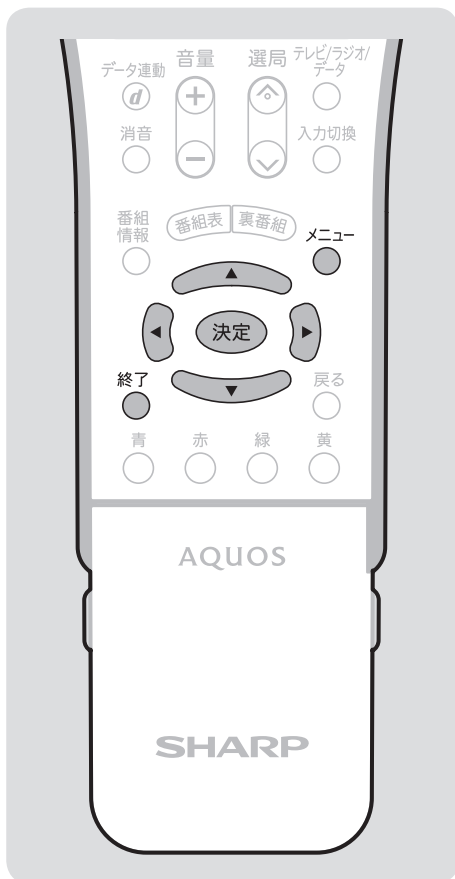
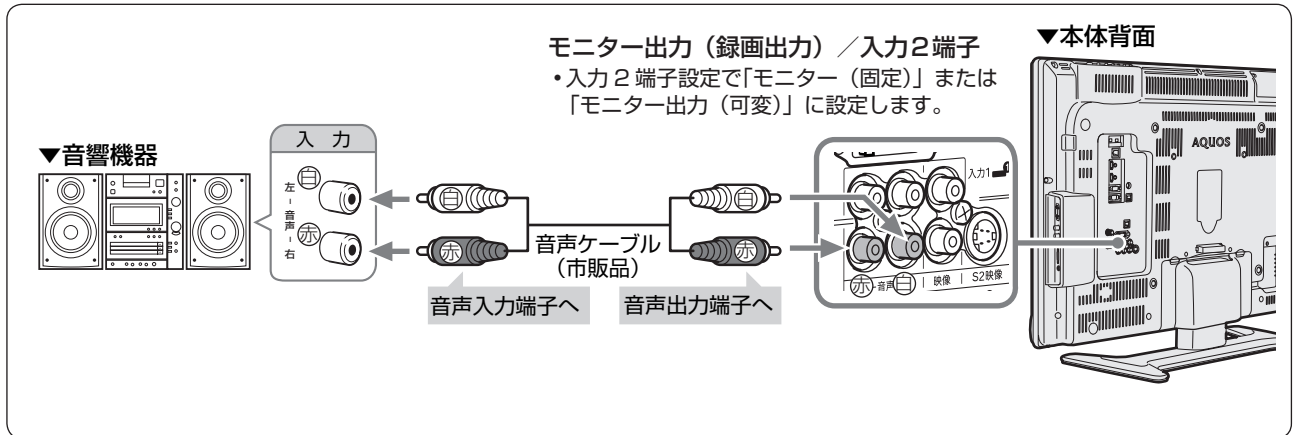

### モニター出力される音声の設定（入力2端子設定）

1 **メニュー** を表示する

2 「機能切換」 - 「入力2端子設定」 を選ぶ  
決定

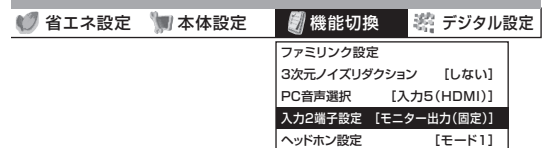

3 「モニター出力（固定）」または「モニター出力（可変）」を選ぶ  
決定

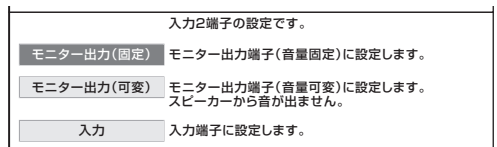

・「外部入力の映像／音声も出力しますか？」という表示がでます。

4 「する」または「しない」を選ぶ  
決定

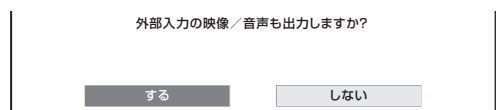

#### ★ おしらせ

- ・「モニター出力（固定）」に設定すると、出力される音量は一定になります。
- ・「モニター出力（可変）」に設定すると、出力される音量を音量ボタンで調整できます。
- ・接続する機器の取扱説明書を併せてお読みください。

- ・本機とビデオ機器をループ接続（▶ 97 ページ）しているときは、「しない」を選んでください。「する」を選ぶと、ハウリング（ブー音）や画面の乱れを生じます。
- ・操作を終了する場合は、終了ボタンを押します。

# AQUOSをもっと活用する

省エネの設定をする	128
自動的に電源を切るための設定をする	128
視聴や操作を制限するための設定	130
暗証番号を設定し、視聴を制限する	130
リモコンまたは本体の操作をロックする(チャイルドロック)	131
パソコンのモニターとして使う	132
PC(パソコン)と接続する	132
PC(パソコン)の画面を表示する	133
PC (パソコン) で制御する	138
文字入力のしかた (ソフトウェアキーボード)	140
有料放送／双方向通信の準備をする	142
電話回線の接続と設定	142
指定時刻に電源を入れる (オンタイマー)	148
お知らせを見る	150



# 省エネの設定をする

## 自動的に電源を切るための設定をする

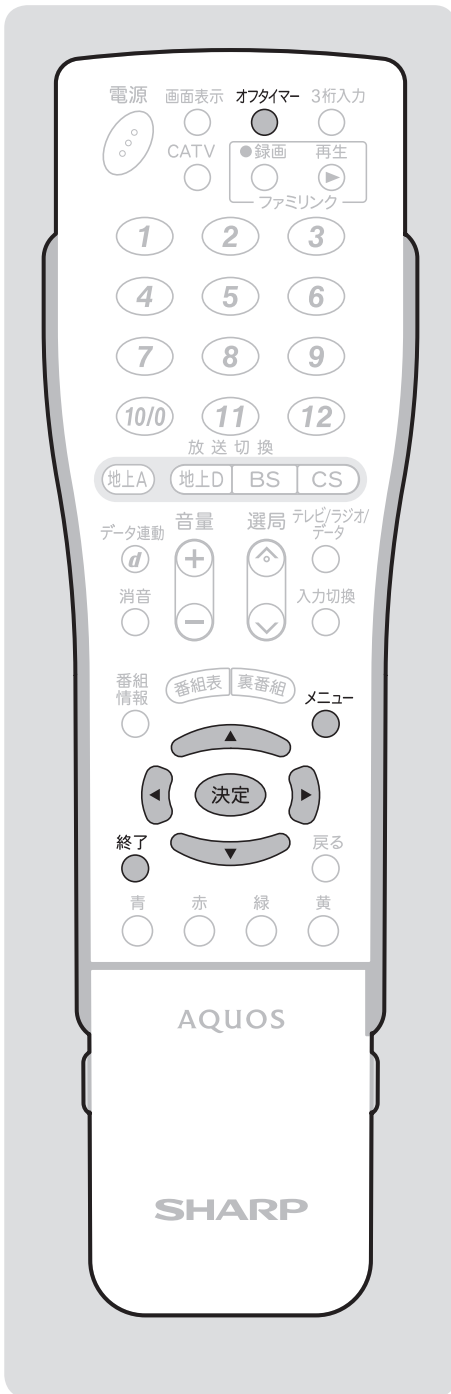

### 指定した時間後に電源を切る (オフタイマー)

- テレビを見ながらお休みになるときに便利です。

押すボタン



#### 時間を指定してオフタイマーを設定する

- 押すごとに次のように表示が変わります。

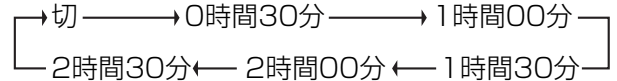

- オフタイマーの残り時間が5分になると、残り時間が画面に表示されます。

- メニューを表示して設定することもできます。

押すボタン



#### 1 メニューを表示する



#### 2 「省エネ設定」 - 「オフタイマー」を選ぶ

決定

#### 決定する

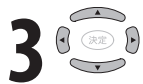

#### 3 電源が切れるまでの時間を選ぶ

決定

#### 決定する

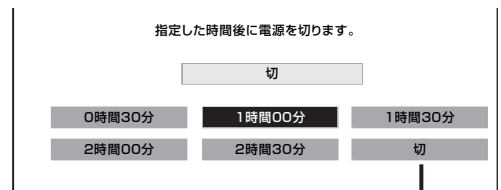

オフタイマーを解除するには、「切」を選びます。

- 操作を終了する場合は、終了ボタンを押します。

### オフタイマーの残り時間を確認するには

オフタイマー



#### 1 回だけ押し、オフタイマーの残り時間を表示する

- しばらくすると表示が消えます。
- 残り時間が表示されている間にオフタイマーボタンを押してしまうと、残り時間が変わってしまいます。

## 放送終了後に電源を切る（無信号オフ）

- 放送終了後など、番組が映らない状態になると、約15分後に電源が切れるように設定できます。

押すボタン

1  メニューを表示する

2  「省エネ設定」－「無信号オフ」を選ぶ

 決定する

3  「する」を選ぶ

 決定する

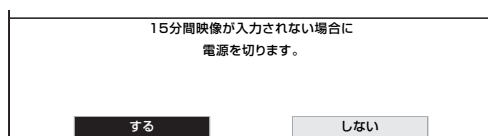



- ・電源が切れる5分前から画面左下に残り時間が表示されます。
- ・操作を終了する場合は、終了ボタンを押します。

## 操作しない状態のときに電源を切る（無操作オフ）

- 操作しない状態が一定時間経過すると、自動的に電源が切れるように設定できます。

押すボタン

1  メニューを表示する

2  「省エネ設定」－「無操作オフ」を選ぶ

 決定する

3  「30分」または「3時間」を選ぶ

 決定する

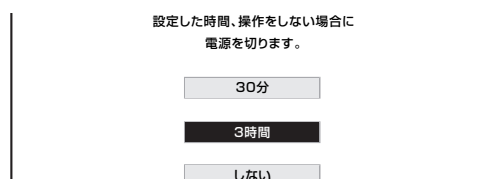

- ・電源が切れる5分前から画面左下に残り時間が表示されます。
- ・操作を終了する場合は、終了ボタンを押します。

### ★ おしらせ

#### 無信号オフ機能について

- ・工場出荷時は「しない」に設定されています。
- ・放送が終了しても、他局の放送やその他の電波が混入するときや、ブルーバックなどのビデオ信号が入力されているときは、正しく動作しない場合があります。
- ・放送電波の状態などにより、番組を見ているときに無信号オフ機能が働いて電源が切れる場合は、設定を「しない」にしてください。
- ・入力7のときは、「パワーマネージメント」の設定となります。(▶ 137ページ)

### ★ おしらせ

#### 無操作オフ機能について

- ・寝室などでお使いのときに、「無操作オフ」を「30分」に設定しておく、オフタイマーを設定していない場合でも、最後に音量などを変えてから30分後に自動的に電源が切れるため、テレビを見ながらお休みになるときに便利です。
- ・工場出荷時は「しない」に設定されています。



# 視聴や操作を制限するための設定

## 暗証番号を設定し、視聴を制限する

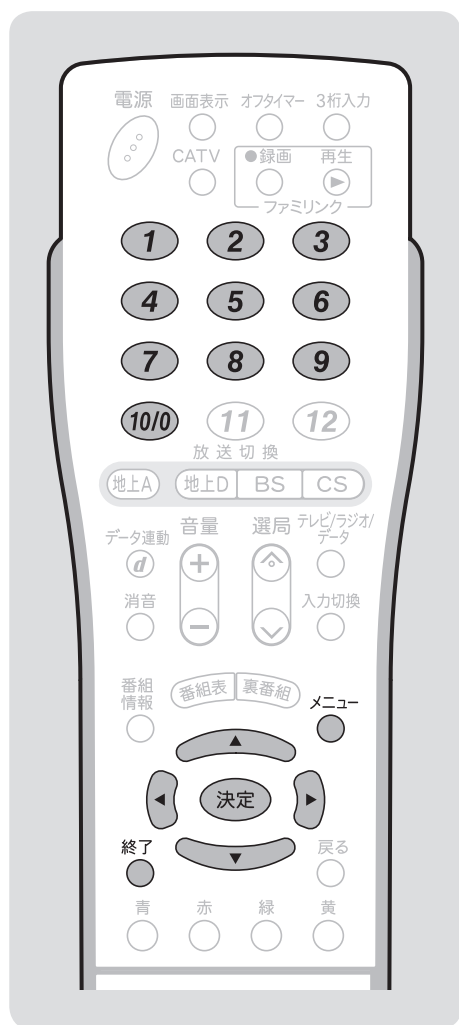

- 視聴する人の年齢制限や視聴料金の制限など、各種の制限を設定できます。これらの制限を通過するときやPPV番組（有料番組）などを購入するときに、暗証番号を使います。

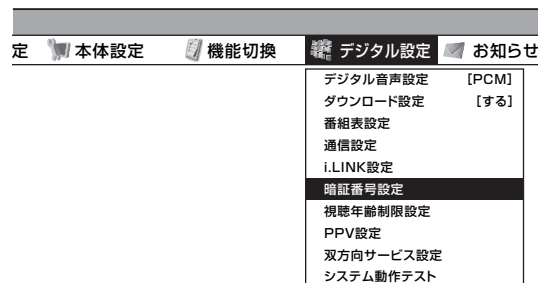

### 暗証番号設定

- 1  **メニューを表示する**
- 2  「デジタル設定」→ 「暗証番号設定」を選ぶ  
 **決定する**



- 3  「する」を選ぶ  
 **決定する**

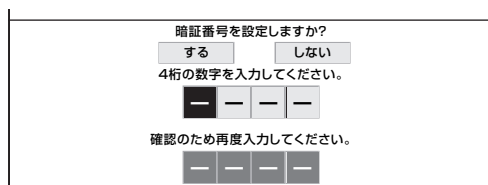

- 4  **4桁の暗証番号を入力する**

}

-  ・ 暗証番号は必ずメモしてください。



- 5  **確認のため、再度同じ暗証番号を入力する**

}

-  ・ 間違った番号を入力した場合は、手順 4 からやり直してください。

- 6  **「確認」で決定する**

- ・ 操作を終了する場合は、終了ボタンを押します。

### ★ おしらせ

#### 暗証番号を忘れたときは

- ・ 受信契約されている、有料放送の放送局（WOWOW やスターチャンネルなど）までご連絡ください。放送局で暗証番号を消去します。暗証番号の消去には手数料がかかります。（2007年6月現在）

#### 暗証番号を変更するときは

- ① メニューから「デジタル設定」→ 「暗証番号設定」を選ぶ
  - ・ 暗証番号入力画面が表示されます。
- ② 数字ボタンで、暗証番号を入力する
  - ・ 暗証番号を入力すると、暗証番号を設定するときの画面になります。暗証番号を設定するときと同じ要領で設定しなおしてください。













## 安心して使うための設定

- 以下の設定をするには、前のページの暗証番号設定が必要です。

### 安心して使うための設定項目

項目	内容
視聴年齢制限設定	年齢制限のある番組の視聴を4~20歳の範囲で制限します。制限する年齢(上限)を数字ボタンで入力します。年齢制限をしない場合は、「無制限」を選びます。
PPV設定 ~PPV制限	有料の番組の購入を制限します。「する」を選ぶと、PPV番組(有料番組)の購入前に、暗証番号が必要になります。
PPV設定 ~購入金額制限	有料の番組の購入金額を制限します。設定した以上の金額のPPV番組(有料番組)を購入するときは、暗証番号が必要になります。購入金額の上限を数字ボタンで入力します。購入金額を制限しない場合は、「無制限」を選びます。

- 1  **メニューを表示する**
- 2  **「デジタル設定」を選ぶ**
- 3  **「視聴年齢制限設定」または「PPV設定」を選ぶ**  
 **決定する**
- 4  **暗証番号を入力する**  





暗証番号を入力してください。  

- 5  **画面表示にしたがって設定項目を選んだり、設定内容を入力する**
  -  **1**
  - ・上記「安心して使うための設定項目」もご覧ください。
  - ・操作を終了する場合は、終了ボタンを押します。
  -  **10/0**
  -  **決定**

## リモコンまたは本体の操作をロックする(チャイルドロック)

- リモコンまたは本体の操作をロックするよう設定できます。

### チャイルドロックの設定項目

項目	内容
しない	リモコンでも本体ボタンでも操作できます。
リモコン操作ロック	リモコンでの操作ができない状態にします。
本体操作ロック	本体ボタンでの操作ができない状態にします。(本体の電源ボタン(赤)はロックされません。)

- 1  **メニューを表示する**
- 2  **「機能切換」-「チャイルドロック」を選ぶ**  
 **決定する**
- 3  **「しない」「リモコン操作ロック」または「本体操作ロック」を選ぶ**  
 **決定する**

### ★ おしらせ

- ・誤ってリモコン操作をロックしてしまった場合は、本体天面のボタン(▶ 38 ページ)で上記の操作をし、ロックを解除してください。

小さなお子様のいるご家庭でも安心して本機をお使いいただけます。



# パソコンのモニターとして使う

## PC(パソコン)と接続する

- 本機を PC (パソコン) のモニターとしても使用できます。

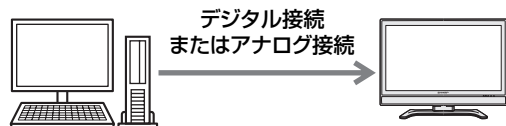

### RGB 出力端子付き PC との接続 (アナログ接続)

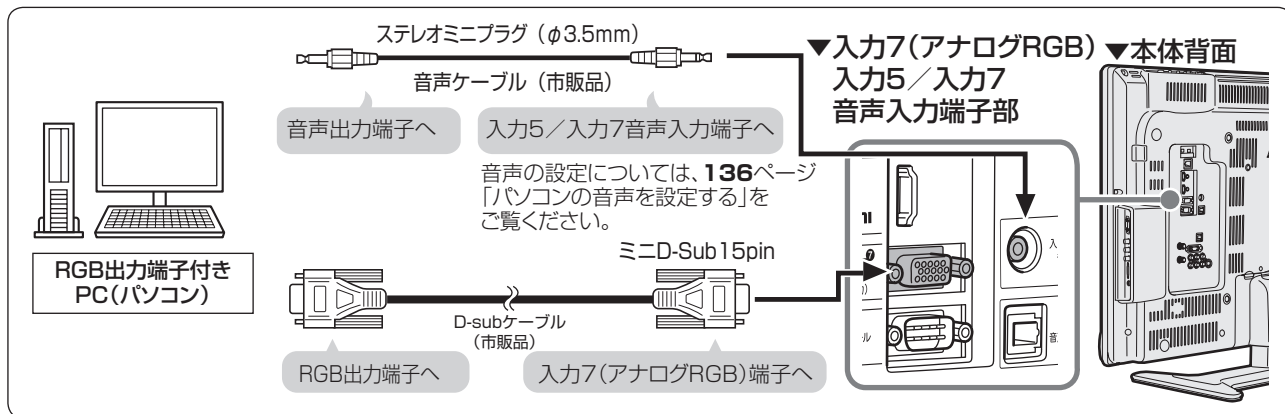

### DVI 出力端子付き PC (パソコン) との接続 (デジタル接続)

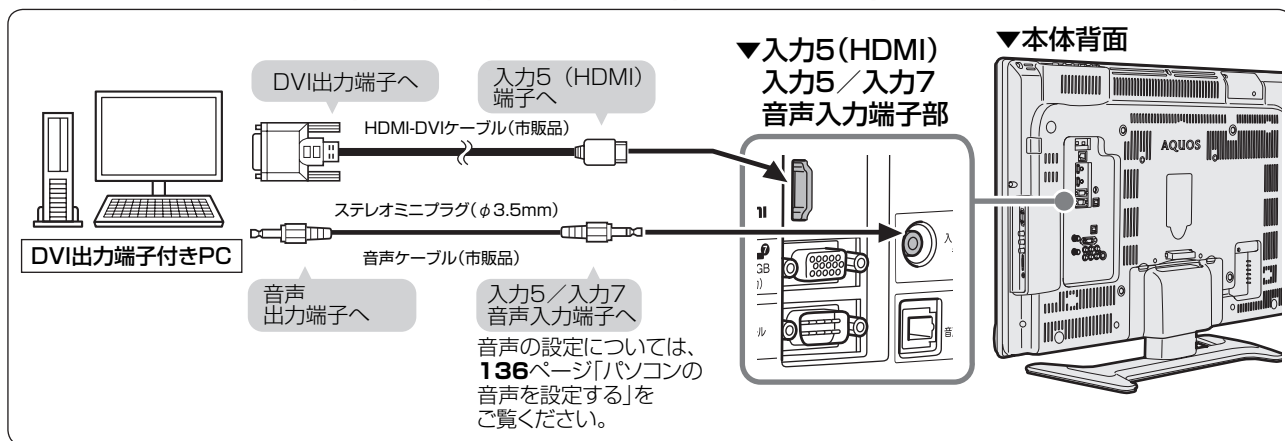

#### ★ おしらせ

- デジタル接続したときに、PC の画面が見にくい場合は AV ポジションを「PC」にしてください。(▶ 78 ページ)

## PC (パソコン) の解像度

- PC (パソコン) の RGB 出力または DVI 出力の解像度を確認してください。
- 右記は、本機が対応している解像度です。

#### ★ おしらせ

- アナログ接続時の表示設定は、自動同期調整で最良に近い状態に設定されます。(自動同期調整▶ 134 ページ)
- PC 入力信号により、選べる画面サイズが異なる場合があります。画面サイズの種類については、「PC(パソコン)の画面を表示する」(▶ 133 ページ) をご覧ください。
- お使いの PC (パソコン) によっては、画面を外部モニターに表示するための設定が必要なものもあります。シャープ製のノート型 PC では Fn キーと F5 キーを同時に押し、表示先が切り換わります。詳しくはお使いの PC の説明書をご覧ください。

解像度(ピクセル)		水平周波数(kHz)	垂直周波数(Hz)	VESA規格	
VGA	720×400	31.5	70		
	640×480	31.5	60	○	
		37.9	72	○	
SVGA	800×600	37.5	75	○	
		35.1	56	○	
		37.9	60	○	
		48.1	72	○	
XGA	1024×768	46.9	75	○	
		48.4	60	○	
		56.5	70	○	
WXGA	1360×768	47.7	60	○	
SXGA	1280×1024	64.0	60	○	
※	525p(480p)	720×480	31.5	60	
※	1125i(1080i)	1920×1080	33.8	60	
※	750p(720p)	1280×720	45.0	60	

※の入力信号はデジタル接続時のみ表示可能です。  
入力信号の画面サイズについては、▶ 76 ページをご覧ください。

# PC(パソコン)の画面を表示する



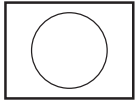
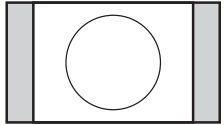
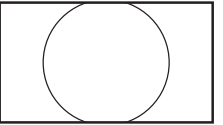
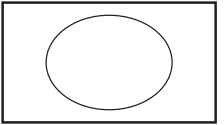
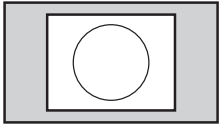
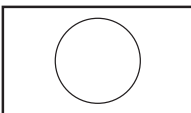
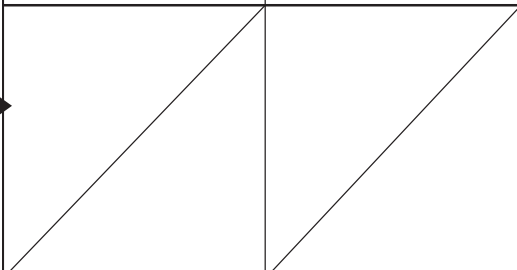
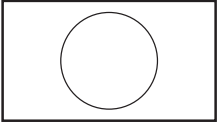
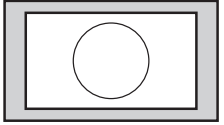

## 画面サイズの選びかた

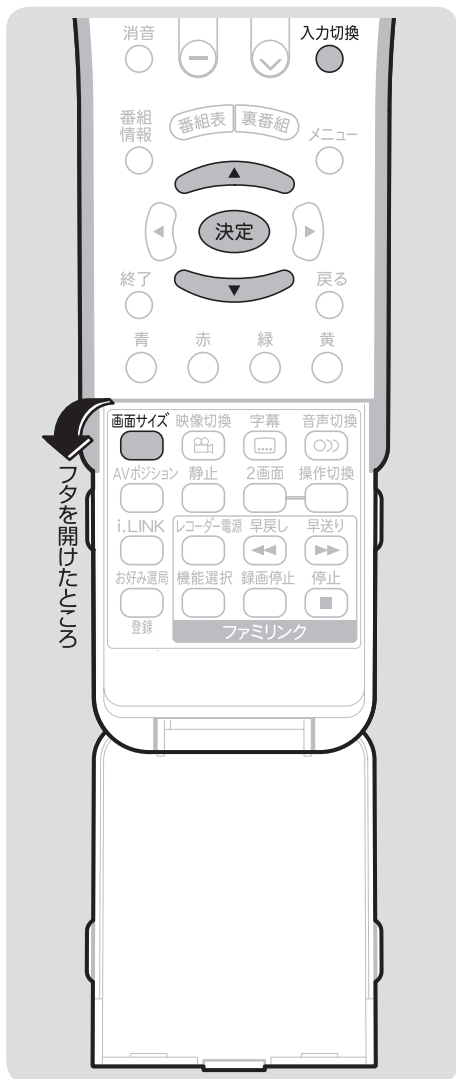
● 以下の画面サイズを選べます。(入力信号により、選べる画面サイズが異なる場合があります。)

入力信号	ノーマル	シネマ	フル	Dot by Dot
<b>4:3映像</b>  640×480, 800×600 1024×768 1280×1024など	 入力信号の縦横比をくずさずに、図のように映します。	 入力信号の縦横比をくずさずに、画面の左右いっぱいまで拡大して映します。映像の上下が切れます。	 画面いっぱいに映します。	 入力信号の解像度ごおりのパネル画素数で映します。
<b>16:9映像</b>  1360×768			 画面いっぱいに映します。	 入力信号の解像度ごおりのパネル画素数で映します。



押すボタン

- 1 PC (パソコン) の電源を入れる
- 2  入力切換 PC (パソコン) を接続した入力を選ぶ  
・ PC (パソコン) の画面が表示されます。
- 3  画面サイズ 画面サイズ切換メニューを表示する  
・ 表示中に次の操作を行います。
- 4  画面サイズ お好みの画面サイズを選ぶ  
・ 上下カーソルボタンでも選べます。
- 5  決定する

画面サイズ切換
ノーマル
シネマ
フル
Dot by Dot

・ 画面が正しく映らないときは、「画面が正しく映らないときは」(▶ 135 ページ)をご覧ください。

# パソコンのモニターとして使う (つづき)

## 画面の調整

- PC (パソコン) とアナログ接続している場合、最良に近い画面に自動的に調整されます。クロック周波数、クロック位相などが調整されます。



- 1 **入力切替** 「入力7」(PC入力) を選ぶ
- 2 **メニュー** メニューを表示する
- 3 **決定** 「本体設定」- 「自動同期調整」を選ぶ

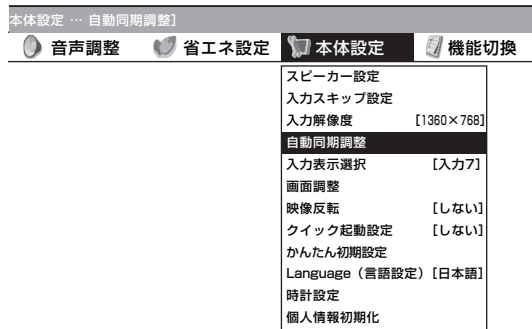

- 4 **決定** 「する」を選ぶ

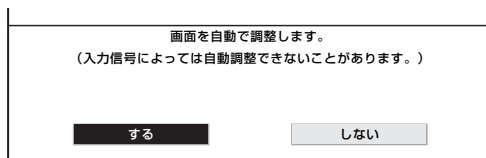

### ★ おしらせ

- 映像信号や PC によっては、自動調整だけでは、最適な画面にならないことがあります。その場合は、手動で調整してください。(画面調整 ▶ 135 ページ)
- つぎのような映像信号では自動調整により最適な画面にならないことがあります。
  - 動きのある映像
  - 色のメリハリの少ない映像
- 入力信号によっては、入力解像度を手動で選択する必要がある場合があります。(入力解像度の設定 ▶ 135 ページ)

- 「自動同期調整中」と表示されます。
- 自動調整が終了すると、「映像を調整しました。」と表示されます。  
正常に終了しないと、何も表示されずメニューに戻ります。
- 操作を終了する場合は、終了ボタンを押します。
- 画面が正しく映らないときは、次のページをご覧ください。

## 画面が正しく映らないときは

- 以下の設定をしてください。



### 入力解像度の設定



- PC (パソコン) の解像度が「1024 × 768」または「1360 × 768」の場合に必要な設定です。

押すボタン

**1**  **PC (パソコン) を接続した入力を選ぶ**

**2**  **メニューを表示する**

**3**  **「本体設定」－「入力解像度」を選ぶ**  
 **決定する**

**4**  **入力解像度を選ぶ**  
 **決定する**

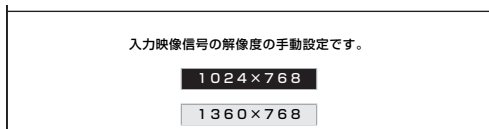

- 垂直ライン数（非表示期間を含む）が特殊な一部の信号の場合は、解像度を正しく判別できないことがあります。
- 操作を終了する場合は、終了ボタンを押します。

## 画面調整

- 以下の項目が調整できます。



項目	内容
水平位置	画像が右寄り、または左寄りの状態にあるときに調整します。調整できる範囲は、入力信号や画面サイズによって変わります。
垂直位置	画像が上がり過ぎ、または下がり過ぎの状態にあるときに調整します。調整できる範囲は、入力信号や画面サイズによって変わります。
クロック周波数 (アナログ接続のみ)	縦じま状のチラツキがあるときに調整します。0～180の範囲で調整できます。
クロック位相 (アナログ接続のみ)	文字などを表示したときに、映像のチラツキが出たり、コントラストがつかないときに調整します。0～40の範囲で調整できます。
リセット	工場出荷時の設定に戻します。

(例) 画面の垂直位置を調整する

押すボタン

**1**  **PC (パソコン) を接続した入力を選ぶ**

**2**  **メニューを表示する**

**3**  **「本体設定」－「画面調整」を選ぶ**  
 **決定する**

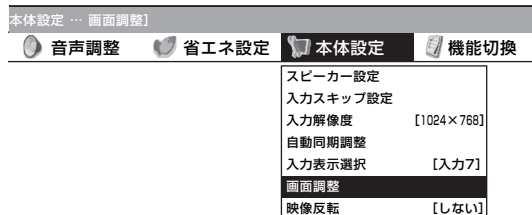

**4**  **「垂直位置」を選ぶ**

**5**  **適切な位置に調整する**

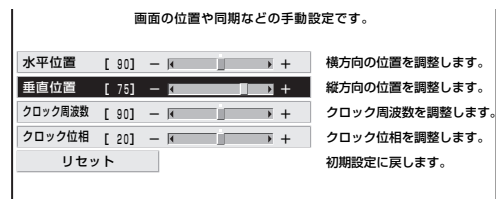

- 操作を終了する場合は、終了ボタンを押します。

次のページにつづく ▶

# パソコンのモニターとして使う (つづき)

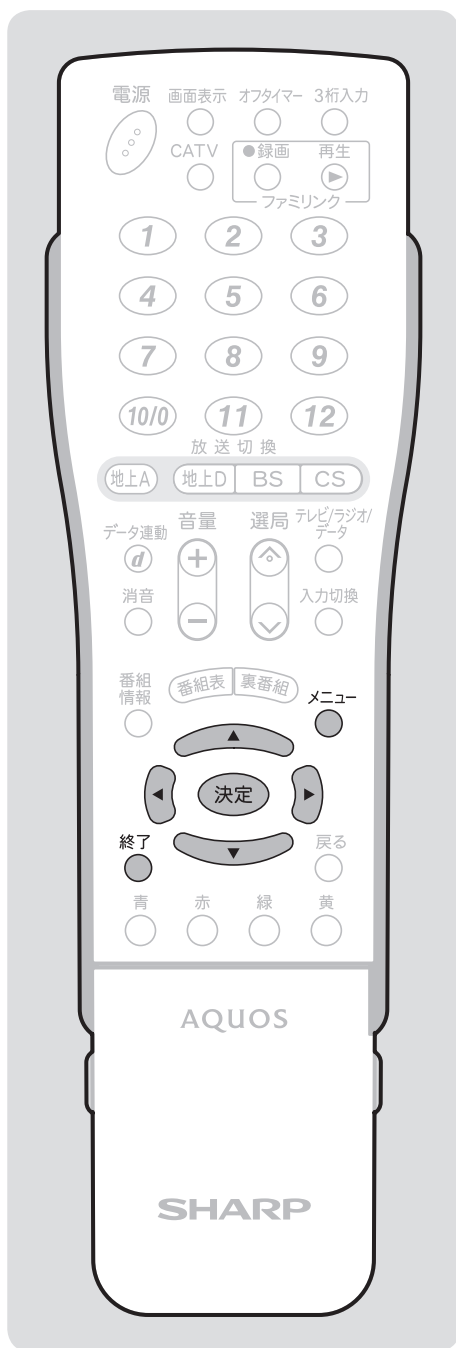

## パソコンの音声を設定する

- 入力5 / 入力7 音声入力端子 (アナログ音声用ミニプラグ) に接続した音声を入力7 (PC) 用の音声として使うか入力5 (HDMI) 用の音声として使うかを選択します。



押すボタン

1  メニューを表示する

2  「機能切替」 - 「PC 音声選択」 を選ぶ  
 決定する

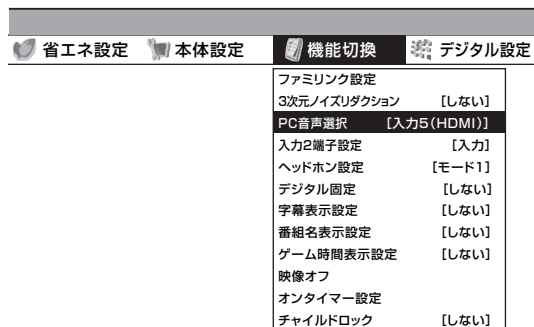

3  「入力5 (HDMI)」または「入力7 (PC)」 を選ぶ

 決定する

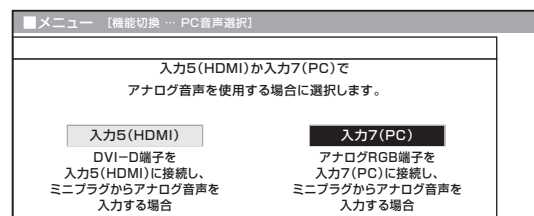

項目	内容
入力5 (HDMI)	DVI-D 端子を入力5 (HDMI) に接続し、ミニプラグからアナログ音声を入力する場合
入力7 (PC)	アナログRGB端子を入力7 (PC) に接続し、ミニプラグからアナログ音声を入力する場合

- ・ 操作を終了する場合は、終了ボタンを押します。

### ★ おしらせ

- ・ 「PC 音声選択」 で入力5 (HDMI) を選択した場合は、通常の HDMI 対応機器をアナログ音声を接続せずに HDMI ケーブルのみで接続しても音は出ません。(アナログ音声用の接続が必要です)  
 通常の HDMI 対応機器を HDMI ケーブルのみで接続する場合は PC 音声選択を入力7 (PC) に戻してください。



## 省エネ機能の設定

- PC(パソコン)の画面が消えたときに自動的に本機の電源も切れるように設定できます。(パワーマネージメント)
- 「パワーマネージメント」は、入力7を選択しているときに選べます。



(例) パワーマネージメントを「モード1」に設定する

- 押すボタン
- 1 入力切換 「入力7」(PC入力)を選ぶ
  - 2 メニュー メニューを表示する
  - 3 「省エネ設定」－「パワーマネージメント」を選ぶ  
決定 決定する
  - 4 「モード1」を選ぶ  
決定 決定する

PCのディスプレイとして使用する場合の省エネ機能の設定です。

- しない
- モード1 8分間映像が入力されない場合に電源を切ります。
- モード2 8秒間映像が入力されない場合に、パワーマネージメント状態にします。(映像信号を入力すると復帰します。)

項目	内容
しない	パワーマネージメントを行いません。
モード1	PC(パソコン)の画面が消えると、約8分後に自動的に電源が切れる機能です。電源が切れる5分前から、画面左下に残り時間が表示されます。 <b>パワーマネージメント 残り 5分</b>
モード2	PC(パソコン)の画面が消えると、8秒後に自動的に電源が切れる機能です。PCの映像信号が入力されると電源が入ります。

### ★ おしらせ

- パワーマネージメントを「モード2」に設定しているときは

コンセントを抜くなどして本機の電源をシャ断すると、電源を入れなおしても正常に動作しない場合があります。このときは、リモコンの電源ボタンを押してください。

- パワーマネージメント状態になると、本機の電源ランプ(▶ 37 ページ)が橙色になります。

- 操作を終了する場合は、終了ボタンを押します。

# PC(パソコン)で制御する

PC を使い慣れたかたのご利用をお願いします。

## 接続のしかた

- ターミナルソフトなどを使って、チャンネル切換、音量調整、入力切換などの本機の操作ができます。

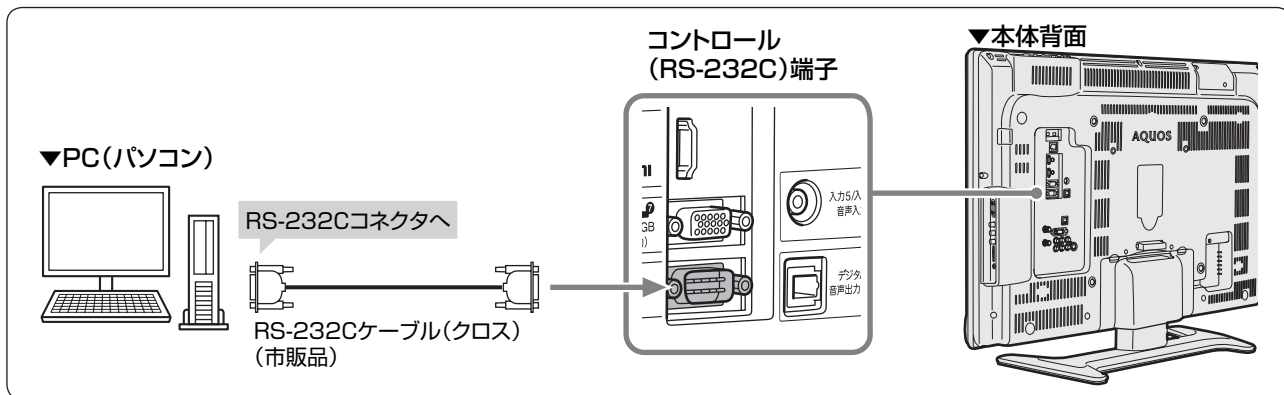

- PC 側の RS-232C 通信仕様を、本機の通信仕様に合わせてください。
- 本機の仕様は、右のとおりです。

ボーレート	9600bps
データ長	8ビット
パリティ	なし
ストップビット	1ビット
フロー制御	なし

## 通信のしかた

- PCからRS-232Cコネクタを通じて、制御コマンドを送信します。本機は、送られたコマンドに応じて動作し、レスポンスメッセージをPC側に送ります。
- 複数のコマンドを同時に送信しないでください。正常時の戻り値(OK)を受けとってから、つぎのコマンドを送信するようにしてください。

### コマンド(PCから本機へ)

C1	C2	C3	C4	P1	P2	P3	P4	↵
コマンド種類 (4桁)				パラメータ (4桁)				リターンコード (ODH)

### レスポンス(本機からPCへ)

- 正常時
- 異常発生時(通信エラーまたはコマンドに誤りがあったとき)

O	K	↵	E	R	R	↵
リターンコード(ODH)			リターンコード(ODH)			

### 戻り値について

- コマンドの実行が終了したら、次の戻り値を返します。

O K (CR)

- コマンドが実行できなかったり、コマンド表になかったりした場合は、次の戻り値を返します。

E R R (CR)

### コマンドと引数について

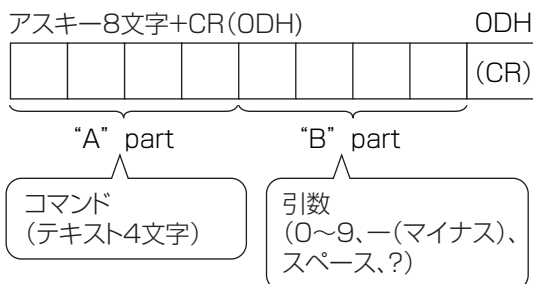

- "B" part は左詰めで入力し、残りはスペースで埋めます。(必ず4文字にしてください。) 設定可能範囲外の場合、「ERR」が返ります。

#### 引数の例

0を入力	→	0	スペース	スペース	スペース
マイナス30を入力	→	-	3	0	スペース
100を入力	→	1	0	0	スペース
55を入力	→	0	0	5	5

- 次ページのコマンド一覧で引数が「-」になっているものは、「0」~「9」、「-」(マイナス)、スペース、「?」であれば何を書いてもかまいません。
- いくつかのコマンドは、引数に「?」を与えることにより、現在の設定値を返します。

#### 引数の例

?	スペース	スペース	スペース
?	?	?	?

## RS-232C コマンド一覧

●下の表に掲載されている以外のコマンドについては動作保証範囲外です。

機能		"A" part	"B" part	Part動作説明	備考
電源		POWR	0		スタンバイへ移行
入力切換	トグル	ITGD	-*1	(トグル)	トグルで入力切換(入力切換ボタンと同じ)
	テレビ	ITVD	-		テレビに入力切換(チャンネルはそのまま[ラストメモリー])
	入力1~7	IAVD	1~7*1	(入力端子番号)	入力1~入力7に入力切換
	i.LINK	LINK	-		i.LINKに入力切換
	放送切換(デジタル)	IDEG	-	(トグル)	デジタル放送のネットワーク切換
チャンネル切換	地上アナログ	CAIR	1~20	テレビのチャンネル番号	UV表示でなかったら入力切換含む(リモコン番号選択)
	CATV	CATV	13~63	CATVのチャンネル番号	CATV表示でなかったら入力切換含む
	BSデジタル3桁入力	CBSD	0~999	BSデジタルチャンネル番号	デジタル放送表示でなかったら入力切換含む
	CS1デジタル3桁入力	CCSD	0~999	CS1デジタルチャンネル番号	デジタル放送表示でなかったら入力切換含む
	CS2デジタル3桁入力	CCSD	0~999	CS2デジタルチャンネル番号	デジタル放送表示でなかったら入力切換含む
	地上デジタル	CTBD	0~999	地上デジタルチャンネル番号	枝番入力が必要な場合にはラスト枝番、同一チャンネル選択時は順に枝番を選択
	選局順	CHUP	-	テレビのチャンネル番号+1	リモコン選局順と同じ動作(入力切換含む)
	選局逆	CHDW	-	テレビのチャンネル番号-1	リモコン選局逆と同じ動作(入力切換含む)
入力選択	入力1	INP1	0	自動	入力切換含む。入力4~6以外で有効
	入力2	INP2*1	1	D端子	入力1,3のみ有効
	入力3	INP3	3	S端子	入力2のみ有効
AVポジション		AVMD	0	(トグル)	現在選択できるものの中でトグル動作
			1	標準	
			2	映画	
			3	ゲーム	
			4	AVメモリー	
			5	ダイナミック固定	
			6	ダイナミック	
			7	PC	
音量		VOLM	0~60	音量値	
位置調整・画面調整	水平位置	HPOS	*2	移動値	
	垂直位置	VPOS	*2	移動値	
	クロック周波数	CLCK	0~180	移動値	PC入力時のみ有効
	クロック位相	PHSE	0~40	移動値	PC入力時のみ有効
画面サイズ		WIDE	0	(トグル)	
			1	ノーマル	(AV系/PC系)
			2	スマートズーム	(AV系)
			3	ワイド	(AV系)
			4	シネマ	(AV系/PC系)
			5	フル	(AV系/PC系)
			6	フル1	(AV系1125i)
			7	フル2	(AV系1125i)
			8	アンダースキャン	(AV系1125i以上)
			9	Dot by Dot	(AV系/PC系)
消音		MUTE	0	(トグル)	消音オン、オフのトグル
			1	消音	
			2	消音解除	
サラウンド		ACSU	0	(トグル)	トグル動作
			1	入	
			2	切	
音声切換		ACHA	-	(トグル)	
オフタイマー		OFTM	0	解除	
			1	オフタイマー30分	
			2	オフタイマー1時間	
			3	オフタイマー1時間30分	
			4	オフタイマー2時間	
			5	オフタイマー2時間30分	

\*1 入力2は、入力2端子設定が「入力」に設定されているときのみに有効。

\*2 調整できる範囲は、入力信号や画面サイズによって変わります。

### ★おしらせ

- "B" part欄の「-」は、「0」~「9」、「-」(マイナス)、スペース、「?」であれば何を入力してもかまいません。

# 文字入力のしかた (ソフトウェアキーボード)

- 入力表示の編集や LAN 設定をするときは、ソフトウェアキーボードで文字を入力します。
- ソフトウェアキーボードは、文字入力できる欄を選んで決定ボタンを押すと、表示されます。

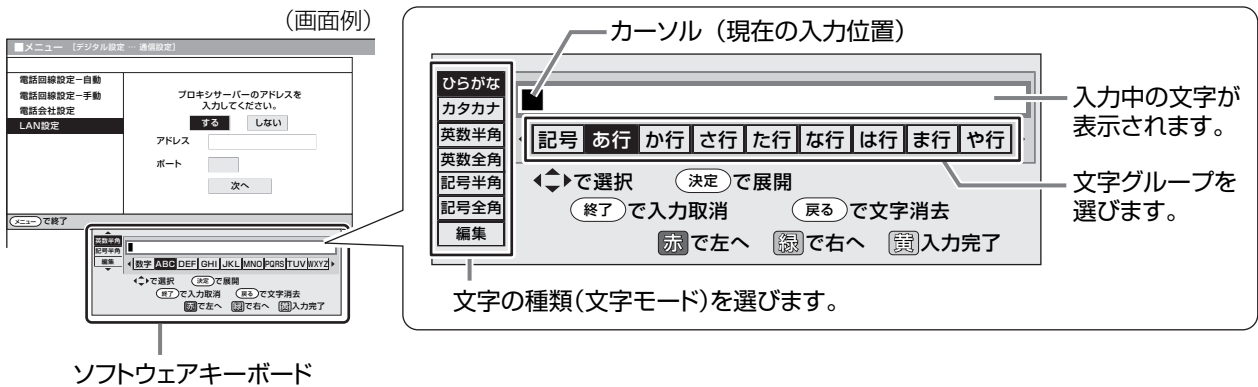

## 文字の入力に使うリモコンのボタン

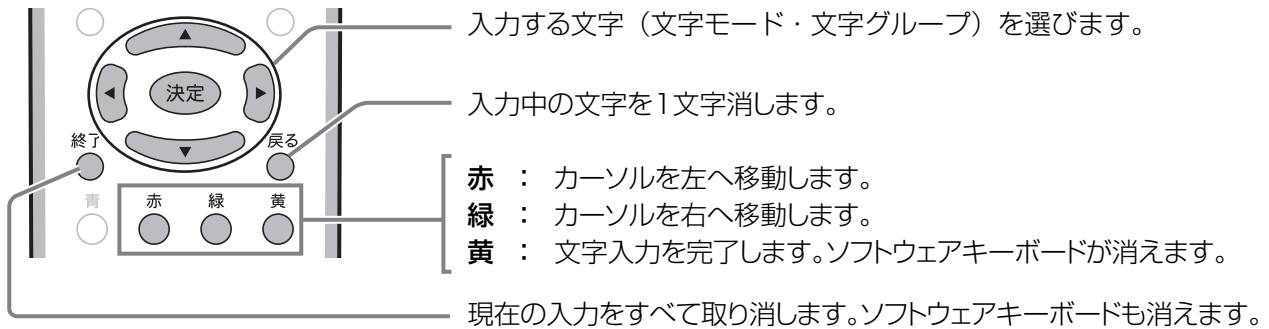

## 入力できる文字の一覧

文字モード	入力できる文字																										
ひらがな	<table border="1"> <tr> <td>記号</td> <td>一、。・「」ー (全角ハイフン)</td> </tr> <tr> <td>あ行</td> <td>あいうえおあいうえお</td> </tr> <tr> <td>か行</td> <td>かきくけこゝ</td> <td>さ行</td> <td>さしすせそゝ</td> </tr> <tr> <td>た行</td> <td>たちつとっゝ</td> <td>な行</td> <td>なにぬねの</td> </tr> <tr> <td>は行</td> <td>はひふへほゝ</td> <td>ま行</td> <td>まみむめも</td> </tr> <tr> <td>や行</td> <td>やゆよやゆよ</td> <td>ら行</td> <td>らりるれる</td> </tr> <tr> <td>わ行</td> <td>わをんわ</td> <td></td> <td></td> </tr> <tr> <td>空白</td> <td>(全角スペース)</td> </tr> </table>	記号	一、。・「」ー (全角ハイフン)	あ行	あいうえおあいうえお	か行	かきくけこゝ	さ行	さしすせそゝ	た行	たちつとっゝ	な行	なにぬねの	は行	はひふへほゝ	ま行	まみむめも	や行	やゆよやゆよ	ら行	らりるれる	わ行	わをんわ			空白	(全角スペース)
記号	一、。・「」ー (全角ハイフン)																										
あ行	あいうえおあいうえお																										
か行	かきくけこゝ	さ行	さしすせそゝ																								
た行	たちつとっゝ	な行	なにぬねの																								
は行	はひふへほゝ	ま行	まみむめも																								
や行	やゆよやゆよ	ら行	らりるれる																								
わ行	わをんわ																										
空白	(全角スペース)																										
カタカナ	ひらがなと同じ文字をカタカナで入力できます。																										
英数半角	<table border="1"> <tr> <td>数字</td> <td>1 2 3 4 5 6 7 8 9 0</td> </tr> <tr> <td>ABC</td> <td>a b c A B C</td> <td>DEF</td> <td>d e f D E F</td> </tr> <tr> <td>GHI</td> <td>g h i G H I</td> <td>JKL</td> <td>j k l J K L</td> </tr> <tr> <td>MNO</td> <td>m n o M N O</td> <td>PQRS</td> <td>p q r s P Q R S</td> </tr> <tr> <td>TUV</td> <td>t u v T U V</td> <td>WXYZ</td> <td>w x y z W X Y Z</td> </tr> <tr> <td>空白</td> <td>(半角スペース)</td> </tr> </table>	数字	1 2 3 4 5 6 7 8 9 0	ABC	a b c A B C	DEF	d e f D E F	GHI	g h i G H I	JKL	j k l J K L	MNO	m n o M N O	PQRS	p q r s P Q R S	TUV	t u v T U V	WXYZ	w x y z W X Y Z	空白	(半角スペース)						
数字	1 2 3 4 5 6 7 8 9 0																										
ABC	a b c A B C	DEF	d e f D E F																								
GHI	g h i G H I	JKL	j k l J K L																								
MNO	m n o M N O	PQRS	p q r s P Q R S																								
TUV	t u v T U V	WXYZ	w x y z W X Y Z																								
空白	(半角スペース)																										
英数全角	「英数半角」と同じ文字を全角で入力できます。																										

文字モード	入力できる文字										
記号半角	<table border="1"> <tr> <td>@ . , : @ . , : ; _ - ¥</td> <td>; _ - ¥</td> </tr> <tr> <td>\$ % ! ? \$ % ! ? &amp; # + *</td> <td>&amp; # + *</td> </tr> <tr> <td>= /   ~ = /   ~ " ' ^ ` " ' ^ `</td> <td>" ' ^ ` " ' ^ `</td> </tr> <tr> <td>( ) &lt; &gt; ( ) &lt; &gt; [ ] { } [ ] { }</td> <td>[ ] { } [ ] { }</td> </tr> <tr> <td>空白</td> <td>(半角スペース)</td> </tr> </table>	@ . , : @ . , : ; _ - ¥	; _ - ¥	\$ % ! ? \$ % ! ? & # + *	& # + *	= /   ~ = /   ~ " ' ^ ` " ' ^ `	" ' ^ ` " ' ^ `	( ) < > ( ) < > [ ] { } [ ] { }	[ ] { } [ ] { }	空白	(半角スペース)
@ . , : @ . , : ; _ - ¥	; _ - ¥										
\$ % ! ? \$ % ! ? & # + *	& # + *										
= /   ~ = /   ~ " ' ^ ` " ' ^ `	" ' ^ ` " ' ^ `										
( ) < > ( ) < > [ ] { } [ ] { }	[ ] { } [ ] { }										
空白	(半角スペース)										
記号全角	「記号半角」と同じ文字を全角で入力できます。										
編集	<table border="1"> <tr> <td>入力取消</td> <td>左へ</td> <td>右へ</td> <td>入力完了</td> </tr> </table> <p>文字消去                      カラーボタンや戻るボタンなどを押したときと同じ働きをします。</p>	入力取消	左へ	右へ	入力完了						
入力取消	左へ	右へ	入力完了								

## 文字を入力する

- ここでは、例としてLAN設定画面で文字入力する手順を説明します。

押すボタン

### 1 LAN設定(▶147ページ)の入力欄を選ぶ

決定

決定する

- ・ソフトウェアキーボードが表示されます。

### 2 文字モードを選ぶ

決定

文字グループを選ぶ

決定

決定する



### 3 入力する文字を選ぶ

決定

決定する

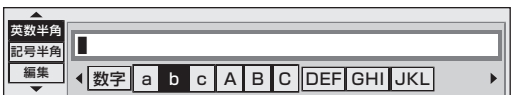

- ・キーボード内入力欄に決定した文字が表示されます。



- ・続けて手順2～3を行い、文字を入力します。

### 4 文字入力を完了する

黄

- ・黄ボタンを押すと入力中の文字が、入力欄に入力され、ソフトウェアキーボードが消えます。これで文字の入力は完了です。

#### ★おしらせ

- ・入力中に文字を消去する場合は、カラーボタン赤(左へ)または緑(右へ)でカーソルを移動し、戻るボタンを押します。

## だく点「゛」や半だく点「゜」を付ける

[例]「び」を入力する

### 1 「ひらがな」を選ぶ



決定 決定する

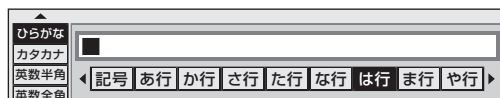

### 2 「ひ」を選ぶ

決定 決定する

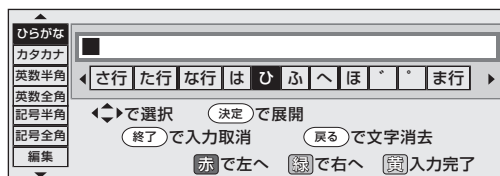

### 3 「゛」を選ぶ

決定 決定する

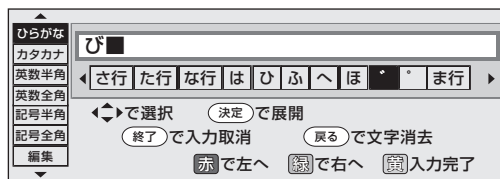
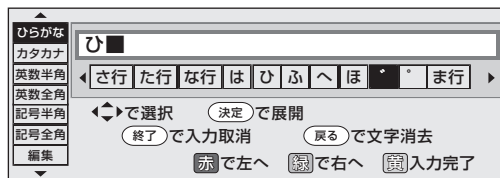

- ・「゜」を選んで決定ボタンを押すと、「び」になります。

## スペースを入力するとき



決定 決定する

文字グループから「空白」を選ぶ

- ・文字モードにより、半角スペースと全角スペースがあります。

# 有料放送／双方向通信の準備をする

- 有料放送・双方向通信をお楽しみになるには、電話回線が必要です。

## ★ お知らせ

- 一部の双方向番組は LAN 接続でも利用できます。この場合、ブロードバンド環境が必要です。

## 電話回線の接続と設定

### 電話回線の接続と設定のながれ

電話回線の接続(▶ 下記～143ページ)



電話回線の設定(▶ 144ページ)

※ブロードバンドルーターに接続したときは、LAN 設定(▶ 147ページ)も必要です。

電話会社の設定(▶ 145ページ)



システム動作テスト(▶ 146ページ)



双方向サービスの利用の制限(▶ 146ページ)



完了

## 電話回線の接続

### 電話回線の状態を確認する

- 下の図で電話回線の状態を確認した後、接続してください。
- 詳細は NTT へお問い合わせください。

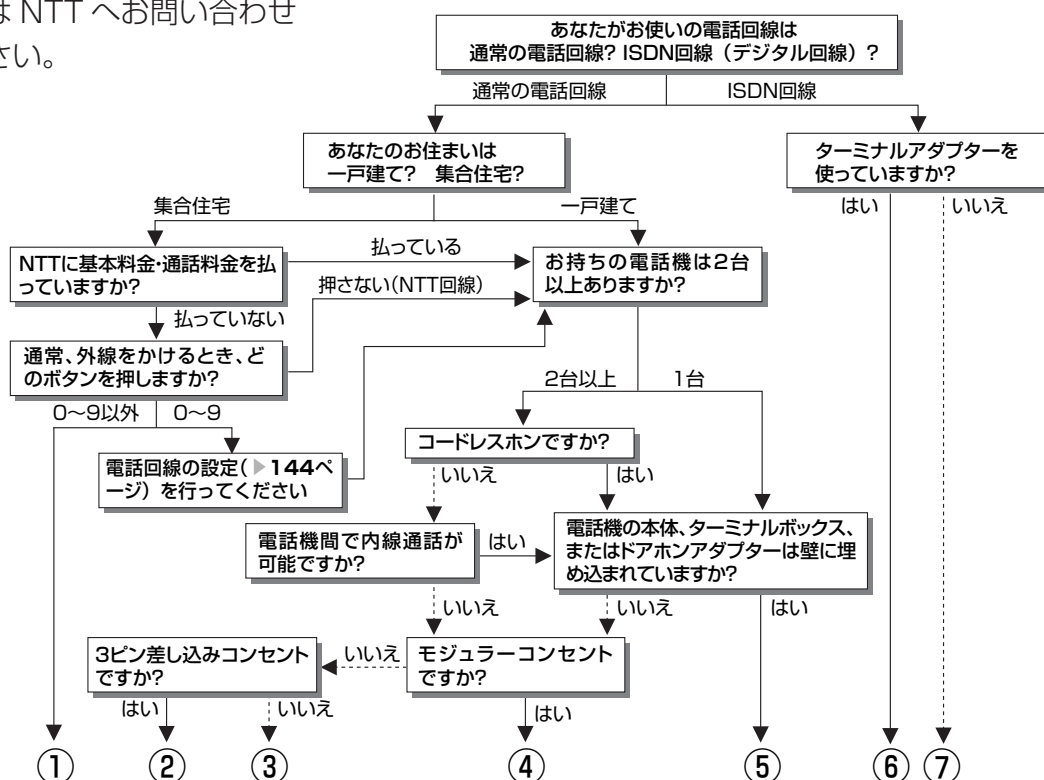

- ① マンション交換機 (PBX) を使用している可能性が大きいので、交換機を通さない電話回線につないでください。
  - ② 市販の 3 ピンプラグからモジュラージャックへの変換アダプターをお求めください。
  - ③ 専門業者によるモジュラーコンセントへの変換工事が必要です。
  - ④ 付属の電話線とモジュラー分配器のみで接続可能です。(▶ 143 ページ)
  - ⑤ 専門業者による分岐工事が必要です。
  - ⑥ 本機をターミナルアダプターに直接つないでください。
  - ⑦ ターミナルアダプター (市販品) を使用し、本機をターミナルアダプターに直接つないでください。詳しくは、お使いのターミナルアダプターの取扱説明書をご覧ください。
- ※ ③、⑤についての詳細は、お近くの NTT 営業窓口、もしくは 116 (局番なし) でご相談ください。



## 電話回線に接続する

- 本機と電話機の電源を切り、下図の①～⑤の順番で取り外しと接続を行います。
- 電話線のプラグやモジュラー分配器は奥までしっかり差し込んでください。

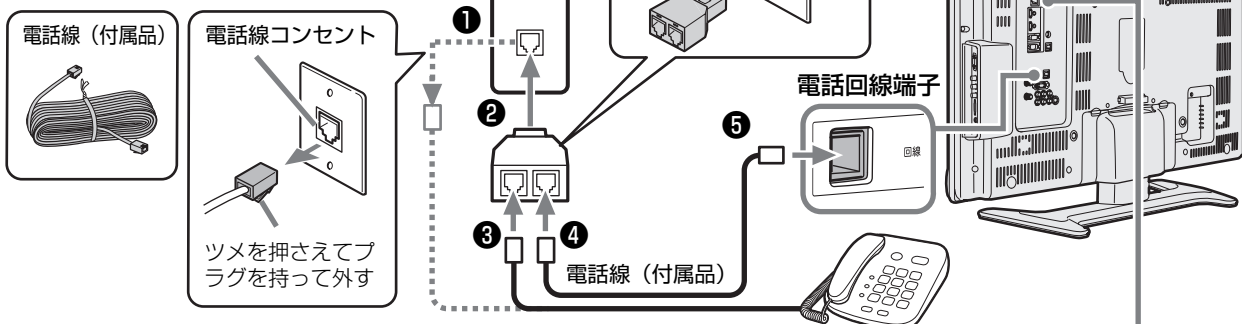

### ブロードバンドルーターに接続するときは

一部の双方向番組はLAN接続でも利用できます。ご家庭にブロードバンド環境がある場合は、本機のLAN端子と接続できます。ただし、電話回線を使った通信が行われることもありますので、必ず電話回線にも接続してください。

ブロードバンドルーター

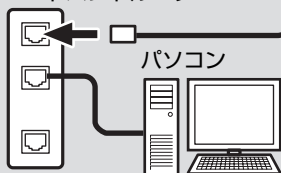

LANケーブル (市販品)

10BASE-T/100BASE-TXタイプのもをご使用ください。また、LANケーブルには、ストレートケーブルとクロスケーブルがあり、接続する機器の種類によって、使用するものが異なります。購入する前にブロードバンドルーターの取扱説明書をご覧ください。

LAN端子へ

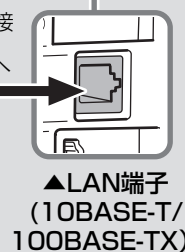

ADSL回線をお使いの場合は：上記の「電話回線に接続する」の②で付属のモジュラー分配器をスプリッターに接続してください。

## つぎの電話回線では注意が必要です。

### 光回線やADSLを使用する、インターネットを介したIP電話などの電話回線の場合

- ご加入の通信会社によっては、デジタル放送の双方向サービスが受けられない場合があります。詳しくは、ご加入の通信会社へご確認ください。

### 電話回線がモジュラージャックでない場合の接続

- 3ピンプラグの場合は、市販の3ピンプラグからモジュラージャックへの変換アダプターをお求めください。
- 直結配線方式の場合は、簡単な工事が必要です。詳細はお近くのNTT営業窓口、もしくは116(局番なし)にお問い合わせください。

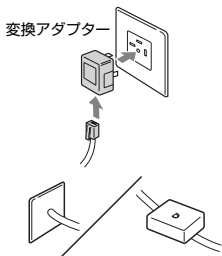

### 構内電話(ビジネスホン/ホームテレホン)の場合

- そのままご利用になれないこともあります。その場合は単独の回線でのご利用をおすすめします。詳細は電話設置会社にご相談ください。

### キャッチホンの場合

- 通信の途中でキャッチホンが入ると通信が切断されます。これを防ぐため、キャッチホンⅡへのご加入をおすすめします。詳細はお近くのNTT営業窓口、もしくは116(局番なし)にお問い合わせください。

### FAXを使っている場合

- FAXの「電話機へ」と書かれたモジュラージャック端子に接続している電話機の電話線を外し、代わりにモジュラー分配器を差し込み、分配器の一方に電話機の電話線を、もう一方にAQUOSの電話線を接続してください。分配器でFAXとAQUOSに分配すると、FAXが誤動作する場合があります。

### 本機が電話回線を使って通信している間は、電話機を使用しないでください。

- 通信中に電話をかけると、通信が切断されることがあります。通信中はデータ通信音(ピーヒョロヒョロ...)が聞こえます。その間は電話をしないでください。

### 直接デジタル回線に接続することはできません。

- 会社やホテルなどでご使用になる場合は、電話回線が一般回線(アナログ)であることをご確認のうえご利用ください。ISDNなどのデジタル回線に接続する場合は、ターミナルアダプター(TA)等の端末器を介して接続してください。

### ★おしらせ

- 電話回線接続時には電話料金がかかります。(クイズ番組の答えを送信するときなど)
- 本機が放送局と通信しているとき、接続している電話機やファクシミリが鳴る場合がありますが異常ではありません。

次のページにつづく ▶

# 有料放送／双方向通信の準備をする (つづき)







## 電話回線の設定

- 接続した電話回線の設定をします。

### ★ おしらせ

- ・ 電話回線のテスト実行には、回線接続料がかかります。
- ・ 電話回線のテスト実行には、回線の種類により最長7分程度かかる場合があります。
- ・ 「電話回線設定－手動」で設定した内容を確認したい場合は、「電話回線設定－自動」で「テスト実行」を行ってください。

押すボタン

- 1  メニューを表示する
- 2  「デジタル設定」－「通信設定」を選ぶ
- 3  決定する
- 4  「電話回線設定－自動」を選ぶ
- 5  決定する
- 6  「テスト実行」で決定する

電話回線設定－自動	お使いの電話回線を確認します。 電話回線の接続を確認して テスト実行をしてください。
電話回線設定－手動	
電話会社設定	
LAN設定	
<b>テスト実行</b>	

- ・ 「テスト実行中」→「テスト終了」と表示が変われば、電話回線の設定は完了です。
- ・ 連続して電話回線の設定確認ができなかった場合は、自動的に外線発信番号の設定画面に切り換わります。

## 外線発信番号の設定

- 4  「なし」または「あり」を選ぶ

 決定する

- ・ 外線交換機を使用しない場合は、「なし」を選びます。(通常はこちらを選びます。)
- ・ 電話交換機などをご使用の場合は、「あり」を選びます。数字ボタン(1～10/0)で、外線発信番号(0～9)を右のボックスに入力し、決定ボタンを押します。

電話回線設定－自動	お使いの電話回線を設定してください。
電話回線設定－手動	
電話会社設定	
LAN設定	
【外線発信番号】	
<input type="text" value="なし"/>	
<input type="text" value="あり"/> ... <input type="text" value="0"/>	

- 5  「テスト実行」で決定する

- ・ 「テスト実行中」→「テスト終了」と表示が変われば、電話回線の設定は完了です。
- ・ 自動で電話回線の設定ができない場合は、以降の手順を行います。

## 手動による電話回線設定

- 6  「電話回線設定－手動」を選ぶ

 決定する

 決定する  
「現在の設定」を確認し、「次へ」で決定する

電話回線設定－自動	お使いの電話回線を設定してください。
電話回線設定－手動	
電話会社設定	
LAN設定	
【現在の設定】	
電話回線種別 : 20pps	
外線発信番号 : なし	
ダイヤルトーン検出 : する	
<b>次へ</b>	

- 7  電話回線種別を選ぶ

 決定する

- ・ 契約している電話回線種別(ダイヤル方式)が分からない場合は、お近くのNTT営業窓口にお問い合わせください。

電話回線設定－自動	お使いの電話回線を設定してください。
電話回線設定－手動	
電話会社設定	
LAN設定	
【電話回線種別】	
<input type="radio"/> 20pps	
<input type="radio"/> 10pps	
<input type="radio"/> トーン	

- 8  外線発信番号「なし」または「あり」を選ぶ

 決定する

- ・ 「あり」を選んだ場合は、数字ボタン(1～10/0)で、外線発信番号(0～9)を右のボックスに入力し、決定ボタンを押します。

- 9  ダイヤルトーン検出「する」または「しない」を選ぶ

 決定する

- ・ NTT回線に直結している場合は「する」を選び、交換機を中継する場合は、交換機の機種により、「する」または「しない」を選んでください。
- ・ 操作を終了する場合は、終了ボタンを押します。







## 電話会社の設定

- 各放送局など、電話回線を使って通信する際に利用する電話会社に関する設定です。
- 通常は設定する必要はありません。



### 発信者番号通知設定

- ・ 通信後、放送局などの相手先に電話番号を通知するかしないかの設定です。

押すボタン

- 1  メニューを表示する
- 2  「デジタル設定」－「通信設定」を選ぶ  
 決定する
- 3  「電話会社設定」を選ぶ  
 決定する
- 4  「現在の設定」を確認し、「次へ」で決定する

電話回線設定－自動	電話会社の設定を行います。 (通常は設定する必要はありません。) 【現在の設定】
電話回線設定－手動	
<b>電話会社設定</b>	
LAN設定	
	発信者番号通知 : 設定しない 事業者番号 : なし 解除番号設定 : しない
	<b>次へ</b>



- 5  「設定しない」「186」「184」のいずれかを選ぶ  
 決定する

- ・ 「設定しない」を選ぶと、「186」「184」のどちらにも設定しません。
- ・ 「186」を選ぶと、電話番号を通知します。
- ・ 「184」を選ぶと、電話番号を通知しません。

電話回線設定－自動	発信者番号通知を設定してください。 【発信者番号通知】
電話回線設定－手動	
<b>電話会社設定</b>	
LAN設定	
	<input type="radio"/> 設定しない
	<input type="radio"/> 186
	<input type="radio"/> 184

### 事業者番号設定



- ・ 電話回線での通信に利用する電話会社の事業者番号を登録します。

- 6  利用している電話会社の事業者番号を選ぶ  
 決定する

電話回線設定－自動	電話会社の事業者番号を設定してください。 【事業者番号】																
電話回線設定－手動																	
<b>電話会社設定</b>																	
LAN設定																	
	<table border="1"><tr><td>なし</td><td>0033</td><td>0071</td><td>0086</td></tr><tr><td>0077</td><td>0061</td><td>0080</td><td><b>0081</b></td></tr><tr><td>0088</td><td>0038</td><td>0083</td><td>0060</td></tr><tr><td>0036</td><td>0039</td><td></td><td></td></tr></table>	なし	0033	0071	0086	0077	0061	0080	<b>0081</b>	0088	0038	0083	0060	0036	0039		
なし	0033	0071	0086														
0077	0061	0080	<b>0081</b>														
0088	0038	0083	0060														
0036	0039																

### 解除番号設定

- ・ マイラインプラスの登録をしている場合、登録している電話会社を使わずに発信するように設定できます。

- 7  「する」または「しない」を選ぶ  
 決定する

- ・ 「する」を選ぶと、マイラインプラスを解除するための番号「122」を付けて発信します。
- ・ 「しない」を選ぶと、マイラインプラスを解除しないで、発信します。

電話回線設定－自動	マイラインプラスにご登録の場合は、解除番号の設定が必要な場合があります。 解除番号を設定しますか？ 【解除番号設定】
電話回線設定－手動	
<b>電話会社設定</b>	
LAN設定	
	<input type="radio"/> する <input type="radio"/> しない



- ・ 操作を終了する場合は、終了ボタンを押します。

# 有料放送／双方向通信の準備をする (つづき)

## システム動作テスト

- 本機は、電話回線の接続やB-CASカードの挿入が正しく行われているかなどをテストできます。

押すボタン

- 1  メニューを表示する
- 2  「デジタル設定」－「システム動作テスト」を選ぶ  
 決定する

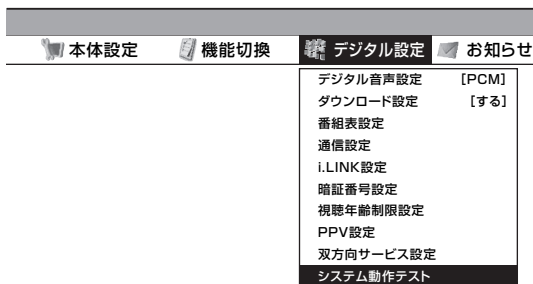

- 3  「テスト実行」で決定する

バージョン番号	: 00000000	00000000
システム状態	:	
B-CASカード	:	
電話線接続	:	
	<b>テスト実行</b>	

- ・表示が「テスト実行中」に変わります。テストが終了すると「テスト終了」になります。

- 4  結果を確認し、「テスト終了」で決定する

バージョン番号	: 00000000	00000000
システム状態	: 0000-0000-0000-0000-0000	
B-CASカード	: 0000-0000-0000-0000-0000	
電話線接続	: 接続無し	
	<b>テスト終了</b>	

- ・操作を終了する場合は、終了ボタンを押します。

### ★ おしらせ

#### システム動作テストに失敗したときは

- ・電話回線の接続と設定を確認してください。(▶ 142～145 ページ)
- ・B-CASカードが正しく挿入されているか確認してください。(▶ 36 ページ)



## 双方向サービスの利用を制限する

- 双方向サービスを行うと回線の利用料金がかかる場合がありますので、電話回線やLANでの接続を禁止したいときに便利な設定です。

### ★ おしらせ

- ・この設定には暗証番号の入力が必要です。暗証番号の設定(▶ 130 ページ)をしていない場合は、先に暗証番号を設定してください。

押すボタン

- 1  メニューを表示する
- 2  「デジタル設定」－「双方向サービス設定」を選ぶ  
 決定する

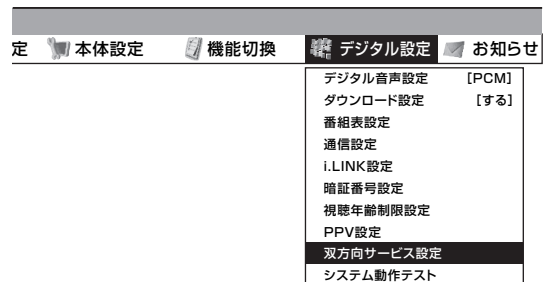

- 3  暗証番号を入力する

10/0

- 4  以下の設定項目を選ぶ  
 決定する

項目
電話回線を禁止する
電話回線とLAN接続を禁止する
禁止しない

- ・操作を終了する場合は、終了ボタンを押します。

### ★ おしらせ

- ・「禁止しない」に設定した場合はデータ送信時に以下のアイコンを表示します。

灰色のときは回線コール中 青色のときは回線使用中



## LAN 設定

- LAN 接続 (▶ 143 ページ) によってデータ放送との双方向通信を行う場合、プロバイダが指定した LAN の設定が必要となります。

### ★ お知らせ

- LAN 設定は専門知識が必要ですので、お買い上げの販売店や ADSL 事業者などにご相談ください。
- メニュー画面から「デジタル設定」－「通信設定」－「LAN 設定」を選び、設定します。

### IP アドレスを設定する

- IPアドレスの自動取得設定  
ブロードバンドルーターやルーター機能付きADSLモデムをお使いの場合は、通常DHCPでのIP自動取得が使えます。ご不明のときは、設置された方に確認するか、それぞれの機器の説明書をご覧ください。

「する」……IPアドレスを自動で取得します。(DHCPサーバーを利用します。)

「しない」…指定のIPアドレスを手動で入力します。

- 「しない」を選んだときは、ブロードバンドルーターの仕様を確認し、IPアドレスを画面の指示にしたがって入力してください。

### DNS の IP アドレスを設定する

「する」……DNSのIPアドレスを自動で取得します。(DHCPサーバーを利用します。)

「しない」…指定のIPアドレスを手動で入力します。

- 「しない」を選んだときは、ブロードバンドルーターのIPアドレス(ブロードバンドルーターがDNSの機能を持つ場合)またはプロバイダから指示されたDNSのIPアドレスを入力してください。

### プロキシサーバーの設定

- プロバイダからの指定があるときのみ、設定が必要です。

「する」……「する」を選んだときは、プロキシサーバーのアドレス、ポート番号を入力してください。

「しない」…プロキシサーバーを利用しません。

### より詳細な設定

- LAN接続スピードの設定や、LANに接続するためのテストを行います。通常は「しない」を選びます。

### LAN 接続スピードを設定する

- 通常は設定の必要はありません。通信がうまくいかないなどのときに、設定を変更して確認します。

### LAN に接続するためのテストを実行する

- テスト実行は、IPアドレスを自動で取得する設定のときのみです。IPアドレスを自動で取得しない場合は、「テスト実行」を選ばません。

### 設定項目について

項目	内容
DHCP	IPネットワークにおいて、IPアドレスの割当てと各種の設定を自動で行うためのプロトコルです。
IPアドレス	TCP/IPネットワークに接続されたネットワーク機器に個別に割り振られた識別番号です。
ネットマスク	TCP/IPネットワークを複数の小さなネットワークに分割して識別管理する識別番号です。
ゲートウェイ	ネットワーク上で、異なる方式のデータを相互に変換して通信を可能にする機器の識別番号です。

### LAN 設定の内容を変更・消去する

- LAN 設定を行ったあとで、メニュー画面から「デジタル設定」－「通信設定」－「LAN 設定」を選び、設定の内容を変更・消去できます。
- 変更するときには、「変更する」を選んだあと設定をやり直します。

- 消去するときには、「初期化する」－「する」を選びます。



# 指定時刻に電源を入れる（オンタイマー）

## オンタイマーを設定する

### 設定できる内容

項目	内容
オンタイマー設定	切↔入
オン時刻(時)	午前0～午後11
オン時刻(分)	00～59
オン入力	オンタイマー時の入力を設定できます。 設定範囲：地上A、地上D、BS、CS、 入力1、入力2*、入力3、 入力4、入力5、入力6、入力7 ※入力2端子設定が「入力」に設定されているときに選べます。
オンCH	リモコンのチャンネル番号です。 ※お好み登録チャンネルは選べません。
音量	オンタイマー時の音量値を設定できません。 設定範囲：0～60

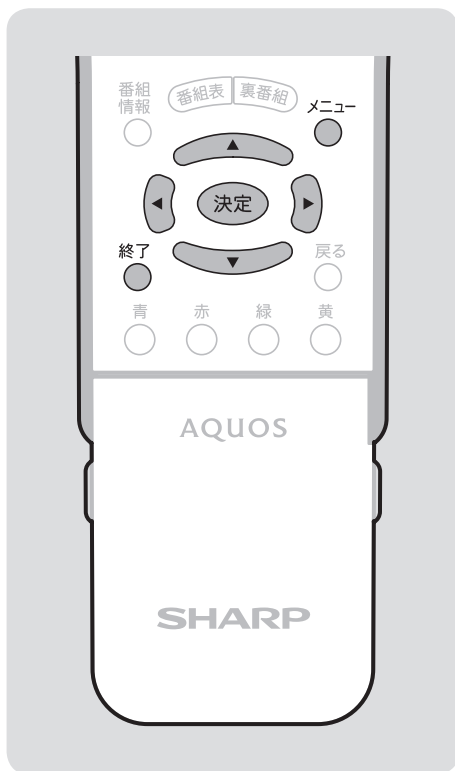

(例) 毎日朝7時に12チャンネル(リモコン番号)、音量10で電源を入れる

- 1 **メニューを表示する**
- 2 **「機能切替」－「オンタイマー設定」を選ぶ**  
 **決定する**

省エネ設定	本体設定	機能切換	デジタル設定
		ファミリンク設定	
		3次元ノイズリダクション	[しない]
		PC音声選択	[入力5(HDMI)]
		入力2端子設定	[入力]
		ヘッドホン設定	[モード1]
		デジタル固定	[しない]
		字幕表示設定	[しない]
		番組名表示設定	[しない]
		ゲーム時間表示設定	[しない]
		映像オフ	
		<b>オンタイマー設定</b>	
		チャイルドロック	[しない]

- ・時計設定がされていない場合、「オンタイマー設定」を選び、決定ボタンを押した時点で時計設定の画面が表示されます。このときは、オンタイマー設定の前に時刻設定をしてください。(▶ 75 ページ)  
時刻設定後、オンタイマー設定画面が表示されます。

- 3 **「オンタイマー」を選ぶ**  
 **「入」を選ぶ**

設定した時間に電源を入れます。

オンタイマー	切	入
オン時刻(時)	午前00	
オン時刻(分)	10	
オン入力	地上A	
オンCH	1	
音量	20	

- 4 **「オン時刻(時)」を選ぶ**  
 **オン時刻(時)を「午前7」に設定する**

設定した時間に電源を入れます。

オンタイマー	切	入
オン時刻(時)	午前07	
オン時刻(分)	10	
オン入力	地上A	
オンCH	1	
音量	20	



## 5 「オン時刻 (分)」 を選ぶ



オン時刻 (分) を「00」 に設定する

## 6 「オン入力」 を選ぶ



入力を「地上 D」 に設定する

## 7 「オン CH」 を選ぶ



チャンネルを「12」 に設定する

## 8 「音量」 を選ぶ



音量を「10」 に設定する

設定した時間に電源を入れます。

オンタイマー	○切	●入
オン時刻 (時)	午前 07	
オン時刻 (分)	00	
オン入力	地上 D	
オン CH	12	
音量	10	

・操作を終了する場合は、終了ボタンを押します。

## 9 必ずリモコンで電源を切る

- ・本体の電源スイッチで電源を切ると、オンタイマーは動きません。
- ・オンタイマー / 予約ランプが赤色に点灯します。

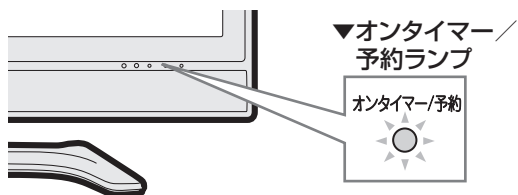

## ★ おしらせ

- ・オンタイマーで外部入力を使用する場合には、あらかじめ外部入力機器の電源を入れ、再生状態においてください。外部入力機器が再生状態になっていなければ映像や音声は出ませんのでご注意ください。
- ・オンタイマーの解除について
  - ・お出かけになるときなどオンタイマーで自動的に電源が入っては困る場合には、本体の電源スイッチで電源を切るか、オンタイマーを解除し、オンタイマー / 予約ランプの色を確認してください。
- ・繰り返しオンタイマーについて
  - ・一度オンタイマーを「入」にすると「切」にするまで毎日繰り返しオンタイマーが働きます。
  - ・オンタイマーで電源が入ってから2時間操作をしない場合は、電源がオフします。5分前になると画面左下にメッセージを表示します。

## ● オンタイマーを入 / 切する

押すボタン

### 1 1 ● メニューを表示する

### 2 2 ● 「機能切換」 - 「オンタイマー設定」 を選ぶ

決定 決定する

省エネ設定	本体設定	機能切換	デジタル設定
		ファミリンク設定	
		3次元ノイズリダクション	[しない]
		PC音声選択	[入力5 (HDMI)]
		入力2端子設定	[入力]
		ヘッドホン設定	[モード1]
		デジタル固定	[しない]
		字幕表示設定	[しない]
		番組名表示設定	[しない]
		ゲーム時間表示設定	[しない]
		映像オフ	
		オンタイマー設定	
		チャイルドロック	[しない]

- ・時計設定がされていない場合、「オンタイマー設定」を選び、決定ボタンを押した時点で時計設定の画面が表示されます。時刻設定後、オンタイマー設定画面が表示されます。

### 3 3 ● 「オンタイマー」 を選ぶ

決定 決定 「入」 または 「切」 を選ぶ

設定した時間に電源を入れます。

オンタイマー	●切	○入
オン時刻 (時)	午前 00	
オン時刻 (分)	10	
オン入力	地上 A	
オン CH	1	
音量	20	

- ・操作を終了する場合は、終了ボタンを押します。

# お知らせを見る

- 受信契約した放送局から視聴者に向けて発信されるメッセージを見たり、有料放送に関するレポートやB-CASカード番号などが確認できます。

項目	内容
受信メッセージ一覧	受信契約した放送局から発信されるメッセージを見ることができます。
ボード	送られている、CS各ネットワークの掲示板(ボード情報)のタイトル一覧を表示して、ご覧になりたいタイトルを選び、メッセージを表示することができます。 ボード情報は、そのとき放送で送られているものを表示しますので、消去はできません。 ※ 地上アナログ放送視聴中、録画予約実行中、デジタル固定を「する」にしているときは選べません。
受信機レポート	予約の失敗や変更に関するレポートやB-CASカードに関する情報、課金情報のアップロード(視聴履歴の送信)に失敗したときなど、受信機に関係したレポートを表示します。 アップロードに失敗したときは、「再発信」を選んで決定ボタンを押すと、アップロードしなおすことができます。
B-CASカード番号表示	受信機レポートで報告された不具合に関して、放送事業者のカスタマーセンターに連絡される際に、お客様の契約確認のためB-CASカードの番号を表示するものです。 カード識別…メーカー識別用のアルファベット1文字と3桁の数字からなります。 カードID……カード固有の番号です。
PPV購入履歴	購入した最新24個のPPV番組(有料番組)の購入日時、チャンネル、番組名、購入金額を画面に表示して確認することができます。

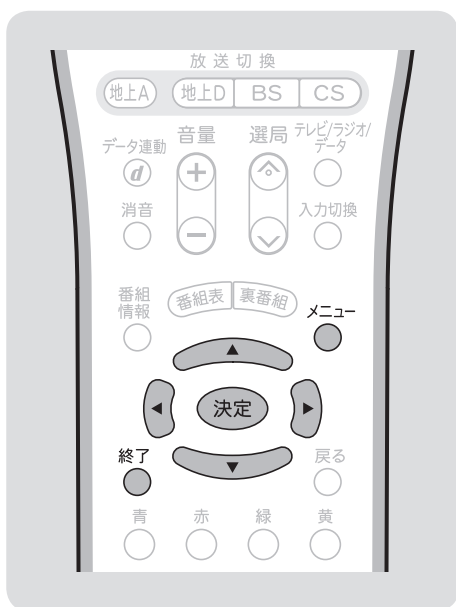

## ★ お知らせ

- 未読の受信メッセージがある場合は、画面右上のチャンネルサインに「お知らせ」と表示されます。未読の受信メッセージをすべて表示すると、「お知らせ」の表示が消えます。
- 受信機レポートの表示中、左右カーソルボタンで「消す」を選んで決定ボタンを押すと、その受信機レポートが消去されます。
- 受信機レポートに「予約時に指定されたi.LINK機器が使えませんでした。」という表示が出た場合は、i.LINK機器の選択を見直してください。(▶ 117ページ)

押すボタン

1 メニューを表示する

2 「お知らせ」を選ぶ

3 見たい項目を選ぶ

決定する

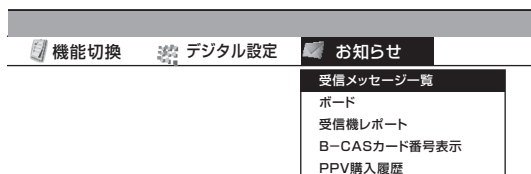

- 項目によっては、この後ネットワーク(放送の種類)を選ぶ手順になります。

4 見たい情報を選ぶ

決定する

(例)「ダウンロード成功のお知らせ」を見る

受信日時		
未読	2/26[月]	ダウンロード成功のお知らせ
未読	2/26[月]	●●●●●●●●
未読	2/26[月]	●●●●●●●●
未読	2/26[月]	●●●●●●●●
未読	2/26[月]	●●●●●●●●
未読	2/26[月]	●●●●●●●●

5 情報の内容を確認する

- ページを切り換えるときは「一覧へ」「前へ」「次へ」などを選び、決定ボタンを押します。
- 画面に従って操作してください。
- 操作を終了する場合は、終了ボタンを押します。





# AQUOS便利情報





故障かな？と思ったら	152
デジタル放送の注意文など	156
本機のメンテナンス	160
本機のソフトウェアを更新する(ダウンロード) . . . . .	160
個人情報进行初期化する . . . . .	161
メニュー項目一覧	162
おもな仕様	166
寸法図	168
壁に掛けて設置する	172
スタンドをはずす . . . . .	172
壁掛け設置のしかた(例) . . . . .	173
保証とアフターサービス	174
本機で使用している特許など	175
用語の解説	176
索引	178
English Guide	180



# 故障かな？と思ったら

・ つぎのような場合は故障でないことがありますので、修理を依頼される前にもう一度お調べください。  
 なお、アフターサービスについては「保証とアフターサービス」(▶ 174 ページ)をご覧ください。

	こんなときに	ここをお確かめください	ページ
全般	 映像も音声も出ない	<ul style="list-style-type: none"> <li>電源プラグがコンセントから抜けていませんか。</li> <li>電源が「切」の状態になっていませんか。</li> <li>テレビ(地上アナログ放送、CATV)やデジタル放送を見たいのに、ビデオ入力などに切り換えられていませんか。</li> <li>接続ケーブルが抜けていないか確認してください。</li> </ul>	32 37 89 —
	リモコンが動作しない	<ul style="list-style-type: none"> <li>乾電池の極性(⊕、⊖)が逆になっていませんか。</li> <li>リモコンの乾電池が消耗していませんか。</li> <li>リモコンはリモコン受光部に向けてお使いください。</li> </ul>	37 37 37
	 映像は出るが音が出ない	<ul style="list-style-type: none"> <li>音量調整が最小になっていませんか。</li> <li>「消音」状態になっていませんか。</li> <li>ヘッドホン端子にヘッドホンのプラグが差し込まれたままになっていませんか。</li> <li>入力2端子設定が「モニター出力(可変)」に設定されていませんか。「モニター出力(固定)」にしてください。</li> <li>D映像・S映像端子は映像用です。これらを使用するときは、音声端子も接続してください。</li> </ul>	26 26 25 97 86
	 音声は出るが映像が出ない	<ul style="list-style-type: none"> <li>映像オフが「する」になっていませんか。</li> </ul>	84
	 色がうすい 色あいが悪い	<ul style="list-style-type: none"> <li>「色の濃さ」、「色あい」は正しく調整されていますか。</li> </ul>	79
	特定のチャンネルだけ映らない	<ul style="list-style-type: none"> <li>チャンネルの受信微調整がズれていませんか。</li> </ul>	55
	画面が大きくなったり、小さくなったりする	<ul style="list-style-type: none"> <li>オートワイド機能が「する」になっていませんか。設定を「しない」に変更してください。</li> </ul>	77
	テレビの上部が熱い	<ul style="list-style-type: none"> <li>内部の回路から発生する熱で温まった空気が自然な対流により、上部を通して抜ける構造になっているため、上部が温かくなります。本体の温度が異常に上昇したときは画面右下に「モニター温度」の文字が点滅し、その後、自動的に電源が切れます。</li> </ul>	—
	画面右下に「モニター温度」の文字が点滅し、その後、自動的に電源が切れる	<ul style="list-style-type: none"> <li>本機の温度が上昇したためです。温度が上昇した原因を取り除いてください。</li> <li>本機の設置状態や場所が、温度が上がりやすい状態にないかご確認ください。本機背面の通風孔がふさがらないように設置してください。</li> <li>本機の内部や通風孔にたまっているホコリで、外部から取り除けるものはこまめに取り除いてください。内部のホコリの除去については、お買い上げの販売店にご相談ください。</li> </ul>	— — —
	リモコンや本体ボタンの操作ができない	<ul style="list-style-type: none"> <li>外部からの雑音や妨害ノイズが原因かもしれません。本体の電源スイッチで電源を「切」にし、電源プラグをコンセントから抜いて約1分放置した後、再度差し込んで電源を「入」にしてみてください。</li> <li>チャイルドロックが設定されていませんか。</li> </ul>	— 131
	ときどき「ピシッ」と音がする	<ul style="list-style-type: none"> <li>温度の変化により、キャビネットがわずかに伸縮する音です。性能その他に影響はありません。</li> </ul>	—

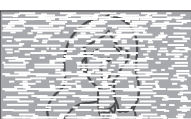
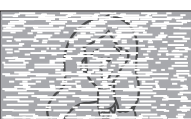
	こんなときに	ここをお確かめください	ページ
全 般	リモコンで電源を切った後に、ときどき「カチ」と音がする(数回鳴る場合があります。)	<ul style="list-style-type: none"> <li>本機の電源が待機状態のときでも、次の場合は動作している音が鳴ることがあります。</li> <li>デジタル放送の録画予約を実行している場合</li> <li>ダウンロードをしている場合</li> <li>有料放送の契約情報を取得している場合</li> <li>有料放送の課金情報を送信している場合</li> <li>地上デジタル放送の電子番組表(EPG)の情報を取得している場合</li> </ul>	<p>92 160</p> <p>66</p>
	 映像が出ず 雑音のみ出る	<ul style="list-style-type: none"> <li>アンテナ線が外れたり、ショートしたりしていませんか。</li> <li>アンテナ線は正しく接続されていますか。</li> </ul>	30
アン テナ	 画像にはん点が出る	<ul style="list-style-type: none"> <li>自動車、電車、ネオンなどからの雑音電波を受けていませんか。アンテナをできるだけ道路やネオンなどから離れた場所に立ててください。</li> </ul>	21
	 映像が二重になる(ゴースト)	<ul style="list-style-type: none"> <li>近くに山や大きな建物・樹木がある場合、それらの反射電波の影響も考えられます。アンテナの向きや高さを変えてみてください。</li> </ul>	—
	 色じま模様が 出る	<ul style="list-style-type: none"> <li>近所のテレビからの妨害電波を受けていませんか。アンテナの向きや高さを調整すれば、妨害をある程度少なくすることができます。</li> <li>付属のアンテナケーブルを使用していますか。古いケーブルは使わないでください。</li> </ul>	<p>—</p> <p>2・30</p>
	 雪が降っているよ うな画面になる	<ul style="list-style-type: none"> <li>アンテナ線は正しく接続されていますか。</li> <li>屋外アンテナ線が切れたり、外れたりしていませんか。</li> <li>アンテナの向きが変わったり、アンテナがこわれたりしていませんか。</li> <li>平行フィーダー線の場合、本機から線をできるだけ離してみてください。</li> </ul>	<p>30</p> <p>—</p> <p>—</p> <p>30</p>
	 雪が降っているよ うな画面になる	<ul style="list-style-type: none"> <li>アンテナ線は正しく接続されていますか。</li> <li>屋外アンテナ線が切れたり、外れたりしていませんか。</li> <li>アンテナの向きが変わったり、アンテナがこわれたりしていませんか。</li> <li>平行フィーダー線の場合、本機から線をできるだけ離してみてください。</li> </ul>	<p>30</p> <p>—</p> <p>—</p> <p>30</p>

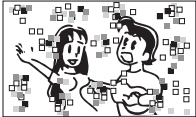

# 故障かな?と思ったら (つづき)

	こんなときに	ここをお確かめください	ページ
デジタル放送関係	 映像も音声も出ない	<ul style="list-style-type: none"> <li>個人でBS・110度CS放送用アンテナを設置しているのに、アンテナ電源が「切」になっていませんか。</li> <li>その局が放送していない時間帯ではありませんか。</li> <li>ビデオ入力などに切り換えられていませんか。</li> <li>B-CASカードは正しく挿入されていますか。</li> </ul>	41 - 89 36
	 画面に四角のノイズ(モザイク)が出る	<ul style="list-style-type: none"> <li>アンテナの向きがズれていませんか。</li> <li>受信強度を確認してください。</li> <li>アンテナの前方に障害物はありませんか。</li> <li>アンテナおよびアンテナケーブルは専用のものを使用していますか。</li> </ul>	- 41・42 - 30
	WOWOWやスターチャンネルなどの有料放送が視聴できない	<ul style="list-style-type: none"> <li>B-CASカードは正しく挿入されていますか。</li> <li>有料放送を視聴するための契約はしていますか。</li> <li>電話回線の接続や設定は正しくされていますか。</li> </ul>	36 36 142~144
	110度CSデジタル放送が受信できない	<ul style="list-style-type: none"> <li>アンテナおよびアンテナケーブルは専用のものを使用していますか。</li> <li>ブースターや分配器等をご使用になっている場合は、110度CS帯域(2150MHz)まで対応した機器に交換する必要があります。</li> </ul>	30 31
	BSデジタル・110度CSデジタル放送に雑音が出たり、まったく受信できなくなる	<ul style="list-style-type: none"> <li>強い雨が降ったり、雪がアンテナに付着していませんか。これは気象条件によるもので、アンテナや本機の故障ではありません。</li> <li>春分や秋分の前夜 20 日程度は人工衛星が地球の陰(食)になるため、深夜一時的に電波が止まる場合があります。これは故障ではありません。</li> </ul>	- -
	地上デジタル放送が受信できない	<ul style="list-style-type: none"> <li>お住まいの地域で地上デジタル放送は開始されていますか。</li> <li>地上デジタル放送の受信に必要なUHFアンテナが正しく設置されていますか。</li> <li>アンテナ線は正しく接続されていますか。</li> <li>お住まいの地域を地域選択で正しく設定していますか。</li> <li>チャンネル設定は正しくされていますか。</li> </ul>	- 34 30 43 45
	画面にノイズが出る	<ul style="list-style-type: none"> <li>VHF/UHFのアンテナケーブルがBS・110度CSアンテナケーブルと接近していませんか。</li> </ul>	-
	特定のチャンネルだけ映らない	<ul style="list-style-type: none"> <li>契約していない有料放送ではありませんか。</li> <li>受信強度を確認してください。</li> </ul>	36 41・42
	電子番組表(EPG)が表示されない 電子番組表(EPG)に表示されない番組がある	<ul style="list-style-type: none"> <li>地上デジタル放送の場合、視聴していないチャンネルは、電子番組表に情報が表示されません。番組表取得設定を「する」に設定すると、リモコンで電源「切」(待機状態)にしたときに各放送チャンネルの番組表情報を取得します。</li> <li>電源を「入」にした後、最初に番組表を表示するときは、番組表データの受信に時間がかかります。しばらくお待ちください。</li> <li>スキップ設定をしていませんか。</li> </ul>	66 - 46・47
	番組の予約をしても受信できない	<ul style="list-style-type: none"> <li>契約していない有料放送、視聴年齢が制限されている番組などを予約していませんか。</li> </ul>	-
デジタル放送が受信できない	<ul style="list-style-type: none"> <li>外部からの雑音や妨害ノイズが原因かもしれません。本体の電源スイッチで電源を「切」にし、電源プラグをコンセントから抜いて約1分放置した後、再度差し込んで電源を「入」にしてみてください。</li> </ul>	-	



	こんなときに	ここをお確かめください	ページ
その他	i.LINK接続されない	・接続先の機器の電源は入っていますか。	—
		・i.LINKケーブルが外れていませんか。	114
		・接続先はD-VHSビデオデッキ・AV-HDDレコーダー・Blu-ray Discレコーダー・HDV方式ハイビジョンビデオカメラですか。本機はこれらの機器のみ接続が可能です。	114
		・i.LINK機器を正しく選択していますか。 i.LINK録画機器の接続を変更、あるいはi.LINK録画機器の交換を行った場合は、i.LINK機器の設定を再度行ってください。	117

### ★ おしらせ

#### ■ 停電時に設定が保持されている項目と設定が解除される項目

- ・テレビにおける設定内容（メニュー内設定項目、音量など）は保持されます。
- ・番組予約（視聴予約／録画予約）が、予約動作開始時刻を経過しているときは消去されます。
- ・停電前が下記の状態のものは解除されます。
  - ・静止
  - ・オフタイマー
  - ・消音（消音ボタンによる）
  - ・デジタル固定
  - ・映像オフ
  - ・2画面

# デジタル放送の注意文など

## ■B-CASカードや放送の受信・視聴に関するエラーメッセージ

画面に表示されるエラーメッセージ例	エラーコード	対処のしかた	ページ
B-CASカードを正しく装着してください。		B-CASカードを正しく挿入してください。装着してある場合は、挿入しなおしてください。	<b>36</b>
このB-CASカードは使用できません。 ご覧のチャンネルのカスタマーセンターへご連絡ください。	****	B-CASカスタマーセンターおよびご覧のチャンネルのカスタマーセンターまで連絡してください。	—
このカードは使用できません。 正しいB-CASカードを装着してください。	****	本機に付属のB-CASカードを挿入してください。	<b>36</b>
このチャンネルは契約されていません。 ご覧のチャンネルのカスタマーセンターへご連絡ください。	****	ご覧のチャンネルのカスタマーセンターまで連絡してください。	—
このB-CASカードには必要な情報がありません。 ご覧のチャンネルのカスタマーセンターへご連絡ください。	****	ご覧のチャンネルのカスタマーセンターまで連絡してください。	—
放送チャンネルではないため、視聴できません。	<b>E200</b>	このチャンネル(番組)は視聴できません。	—
受信状態が悪くなっています。 この番組は降雨対応画面に切り換えることができません。	<b>E201</b>	降雨対応画面に切り換えて視聴していただくか、天気のリターンをお待ちください。	<b>35</b>
アンテナ信号レベルが強すぎて放送が受信できません。信号レベルを調整してください。	****	アンテナ信号が強すぎるため、受信障害が発生しています。ブースターの調整や減衰器の挿入が必要です。販売店などにご相談ください。	—
放送が受信できません。アンテナの接続状況や調整をご確認ください。	<b>E202</b>	アンテナ線を確認してください。 アンテナの設定が合っているか確かめてください。	<b>30 41</b>
現在放送されていません。番組表などで放送時間を確認してください。	<b>E203</b>	番組表などで放送時間を確かめてください。	—
〇〇〇チャンネルが見つかりません。 番組表などでチャンネルを確認してください。	<b>E204</b>	番組表などでチャンネルを確かめてください。	—
アンテナ線がショートしているか、接続状況や設定に不具合があります。本体の電源を切ってから、アンテナとの接続を確認してください。	****	本体の電源を切り、アンテナとの接続を確認してから電源を入れなおしてください。	<b>30・41</b>
〇〇〇チャンネルのサービスは、この受信機では受信できません。	<b>E210</b>	選局されたチャンネルとは別のチャンネルを選局してください。	—
契約期限が切れています。ご覧のチャンネルのカスタマーセンターへご連絡ください。	****	ご覧のチャンネルのカスタマーセンターまで連絡してください。	—
このチャンネルは視聴条件により、ご覧いただけません。ご覧のチャンネルのカスタマーセンターへご連絡ください。	****	ご覧のチャンネルのカスタマーセンターまで連絡してください。	—
受け付け時間を過ぎていますので購入できません。	****	番組の冒頭の限られた時間しか購入できない番組もあります。	—
電話回線を接続の上、ご覧のチャンネルのカスタマーセンターへご連絡ください。	****	電話回線の接続を確認のうえ、電源を切ってからB-CASカードを一度抜き、挿入しなおしてください。 ご覧のチャンネルのカスタマーセンターまで連絡してください。	<b>36・143</b>
データの通信に失敗しました。	<b>E301</b>	電話回線の接続を確認して、メニューの「通信設定」を正しく行ってください。	<b>142~145</b>

画面に表示されるエラーメッセージ例	エラーコード	対処のしかた	ページ
データが受信できません。	<b>E400</b>	現在ご覧のチャンネルとは別のチャンネルをいったん選局した後、エラーが起こったデータ放送チャンネルを再度選局してください。	—
対象地域外のため、データを表示できません。	<b>E401</b>	現在ご覧のデータ放送チャンネルを終了し、別のチャンネルを選局してください。	—
この受信機では、データを表示できません。	<b>E401</b>	現在ご覧のデータ放送チャンネルを終了し、別のチャンネルを選局してください。	—
データの表示に失敗しました。	<b>E402</b>	現在ご覧のチャンネルとは別のチャンネルをいったん選局した後、エラーが起こったデータ放送チャンネルを再度選局してください。	—

## ■アンテナ受信強度に関する注意文

画面に表示されるエラーメッセージ例	対処のしかた	ページ
受信強度が60以下です。【B】	受信強度が60以上になるようにアンテナの向きや接続を調整してください。	<b>42</b>
アンテナ信号が強すぎます。【C】	アンテナ信号が強すぎるため、受信障害が発生しています。ブースターの調整や減衰器の挿入が必要です。販売店などにご相談ください。	—
アンテナ信号が不足しています。【C】	ブースターの調整や挿入が必要です。販売店などにご相談ください。	—
アンテナ信号が良くありません。【D】	アンテナ線を確認してください。 アンテナの設定が合っているか確かめてください。	<b>30</b> <b>41</b>
受信できません。【E】	アンテナ線を確認してください。 アンテナの設定が合っているか確かめてください。	<b>30</b> <b>41</b>

## ■i.LINKに関する注意文

画面に表示されるエラーメッセージ例	対処のしかた
現在選択している機器では正常に録画／再生できない可能性があります。	本機が対応していない機器、あるいはDTLAのコピー・プロテクション技術を搭載していない機器を選択したときに表示されます。他の機器を選択しなおしてください。
i.LINK機器の接続が不正か、接続異常が発生しています。取扱説明書をお読みのうえ、接続しなおしてください。	i.LINKケーブルによる接続が異常なときに表示されます。「i.LINK機器を接続する」(▶114ページ)をお読みのうえ、接続しなおしてください。
現在選択している機器は“録画／再生”できない状態です。他の機器から使用中でないか確認してください。	選択している機器が、すでに他の機器から使用されているときに表示されます。本機から使用するためには、他の機器を操作し、選択している機器の使用を中断する必要があります。

# デジタル放送の注意文など (つづき)

## ■双方向通信に関するエラーメッセージ

画面に表示されるエラーメッセージ例	エラーコード	対処のしかた	ページ
番組で指定されたプロバイダへの接続に失敗しました。[C104]	<b>C104</b>	電話回線の接続を確認の上、「電話回線設定」の内容をご確認ください。	142~144
番組で指定されたプロバイダへの接続に失敗しました。[C105]	<b>C105</b>	電話回線の接続を確認の上、「電話回線設定」の内容をご確認ください。	142~144
番組で指定された情報センター <sup>※1</sup> への接続に失敗しました。[C006]	<b>C006</b>	電話回線の接続を確認の上、「電話回線設定」の内容をご確認ください。	142~144
アクセスできませんでした。[C204]	<b>C204</b>	ご覧のチャンネルのカスタマーセンターまで連絡してください。	—
サーバー証明書 <sup>※2</sup> が不正のため、アクセスを中断します。[C208]	<b>C208</b>	ご覧のチャンネルのカスタマーセンターまで連絡してください。	—
サーバー証明書 <sup>※2</sup> に問題があり、アクセスを中断します。[C209]	<b>C209</b>	ご覧のチャンネルのカスタマーセンターまで連絡してください。	—
双方向サービスを利用するには、双方向サービス設定で電話回線への接続を「禁止しない」を設定してください。	<b>****</b>	双方向サービス設定で「禁止しない」を選択してください。	<b>146</b>
登録してあるプロバイダへの接続に失敗しました。電話回線設定を確認してください。	<b>****</b>	電話回線設定を確認してください。	<b>144</b>
まだルート証明書 <sup>※3</sup> を受信していません。セキュリティの保障ができないため、アクセスしないことをお勧めします。アクセスしますか？	<b>****</b>	アクセスしないことをお勧めします。	—
サーバー証明書 <sup>※2</sup> の信頼性が確認できません。セキュリティの保障ができないため、アクセスしないことをお勧めします。アクセスしますか？	<b>****</b>	アクセスしないことをお勧めします。	—
まだ新しいルート証明書 <sup>※3</sup> を受信していません。セキュリティの保障ができないため、アクセスしないことをお勧めします。アクセスしますか？	<b>****</b>	アクセスしないことをお勧めします。	—

※1 情報センター…… 双方向通信において、お客さまからのデータを受けとるセンター。

※2 サーバー証明書… 暗号化通信に使われる暗号鍵。Webサーバーに保存される。有効期限が記述されており、この期間を過ぎると使用できない。

※3 ルート証明書…… 暗号化通信に使われる復号鍵。放送波で伝送され、受信機に保存される。有効期限が記述されており、この期間を過ぎると使用できない。

## ■ファミリンク録画時のエラーメッセージ

画面に表示されるエラーメッセージ例	エラーコード	対処のしかた
録画に失敗しました。 この放送は録画することができません。	<b>S05</b>	録画ができないコンテンツ（放送や番組）、または録画ができない記録メディア（HDD・DVDなどの録画媒体）です。コンテンツまたは録画メディアを確認してください。
録画に失敗しました。 この放送は録画することができません。 録画に失敗しました。 この放送は録画することができません。	<b>S06</b> <b>S07</b>	このネットワークは録画することができません。 ファミリンク録画機能を使用せず、録画機器の録画機能をご利用ください。
録画に失敗しました。 録画に失敗しました。 録画に失敗しました。 録画に失敗しました。	<b>S09</b> <b>S10</b> <b>S11</b> <b>S12</b>	ファミリンク録画機能を使用せず、録画機器の録画機能をご利用ください。
録画に失敗しました。 この放送は録画することができません。 録画に失敗しました。 この放送は録画することができません。	<b>S13</b> <b>S14</b>	このコンテンツ（放送や番組）は録画することができません。 コンテンツを確認してください。
録画に失敗しました。 記録可能なメディアがありません。	<b>S16</b>	録画メディアを確認してください。
録画に失敗しました。 現在、再生中のため録画できません。	<b>S17</b>	再生を停止した後、再度録画を設定してください。
録画に失敗しました。 別の録画を実行中のため、録画できません。	<b>S18</b>	現在録画中のため、あらたに録画できません。
録画に失敗しました。 記録可能なメディアがありません。	<b>S19</b>	録画メディアが書き込み禁止です。 録画メディアを確認してください。
録画に失敗しました。 放送を受信できないため、録画できません。	<b>S20</b>	放送を受信できません。設定が正しく行われているか、確認してください。
録画に失敗しました。 記録可能なメディアがありません。	<b>S21</b>	録画メディアに録画できません。 録画メディアを確かめてください。
録画に失敗しました。 記録可能な容量がありません。	<b>S22</b>	録画メディアの容量を確認してください。
録画に失敗しました。 視聴制限がかかっています。	<b>S23</b>	視聴制限を解除して再度録画を設定してください。
録画に失敗しました。 レコーダーが録画できない状態になっています。	<b>S31</b>	録画機器を確認してください。

# 本機のメンテナンス

## 本機のソフトウェアを更新する（ダウンロード）

- ダウンロードとは、本機内のソフトウェアを書き換えて、機能アップや機能改善などを行うためのもので、自動的に行う方法とお客様が必要に応じ、手動で行う方法があります。
- お買い上げ時は利便性を考えて「する」（自動）に設定されています。

### ★ おしらせ





#### ダウンロードの可能な環境について

- ダウンロードは BS デジタル放送および地上デジタル放送で実施されます。ケーブルテレビのセットトップボックスを利用してデジタル放送を受信している場合など、デジタル放送を直接受信できない環境ではダウンロードできません。

### 自動ダウンロードを「しない」に設定する

- 自動的にダウンロードを行いたくない場合は、「しない」に設定します。

押すボタン

- 1  メニューを表示する
- 2  「デジタル設定」－「ダウンロード設定」を選ぶ  
 決定する
- 3  「しない」を選ぶ  
 決定する

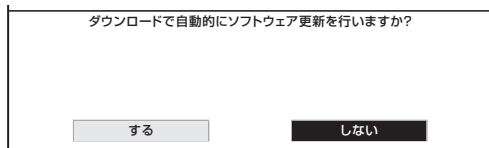







- 操作を終了する場合には、終了ボタンを押します。



### 手動でダウンロードを行う

- 自動ダウンロードを「しない」に設定した場合、「ダウンロードのお知らせ」が届いているときに、手動でダウンロードを行えます。

押すボタン

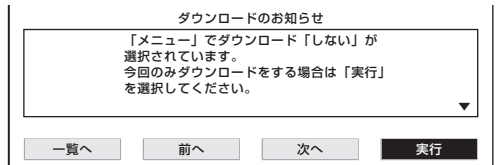
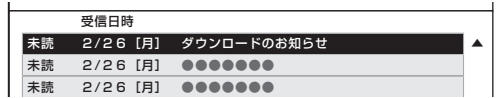
- 1  メニューを表示する
- 2  「お知らせ」－「受信メッセージ一覧」を選ぶ  
 決定する
- 3  「ダウンロードのお知らせ」を選ぶ  
 決定する
- 4  画面の表示内容を確認し、「実行」を選ぶ  
 決定する



- 5  画面の表示内容を確認し、「する」を選ぶ  
 決定する

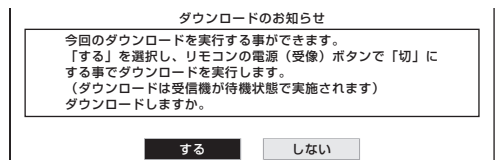

- ダウンロードが成功すると、「お知らせ」の「受信メッセージ一覧」の中に、ダウンロードが成功した旨のメッセージが書き込まれます。（お知らせを見る ▶ 150 ページ）

### ★ おしらせ

- ソフトウェアの受信（ダウンロード）には、数分程度の時間がかかります。その間は、電源プラグの抜き差しを行わないでください。ダウンロードが失敗する場合があります。
- ダウンロードによって、設定内容が工場出荷時の状態に戻ったり、予約設定がなくなる場合があります。その場合は、設定しなおしてください。
- ダウンロードは、本機の電源が待機状態（電源ランプが赤色点灯）のときに実行されます。リモコンの電源ボタンで、待機状態にしてください。



## 個人情報を初期化する

- 本機には、放送局とデータの送受信を行うために入力した、お客様の個人情報が記録されています。本機を他人に譲渡したり、廃棄したりする際には、個人情報の初期化を行い情報を消去してください。

### ★★ 重要

- お客様が設定した情報内容（チャンネル設定、予約、各調整値、LAN 設定、暗証番号など）がすべて初期化されます。
- この操作は元に戻せません。必要のない場合は、操作を行わないでください。データ放送の双方向サービスなどで本機に記憶されたお客様の登録情報やポイント情報などの一部、またはすべての情報が変化・消失した場合の損害や不利益について、当社は一切その責任を負いませんので、あらかじめご了承ください。

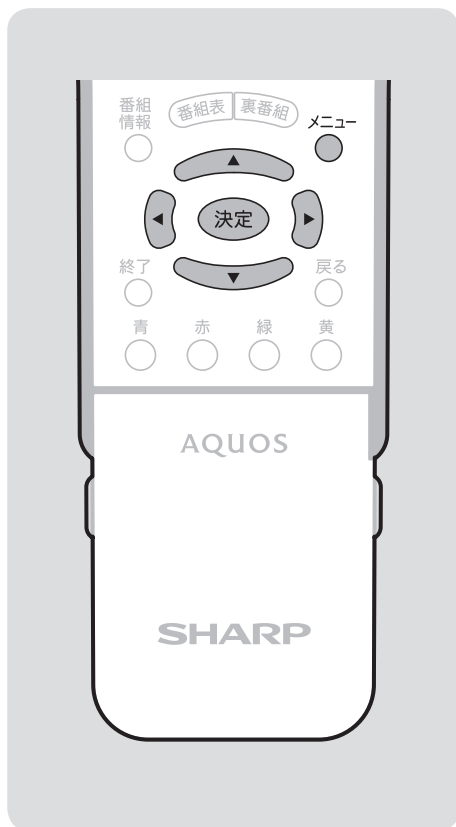

#### ▼ 本体天面

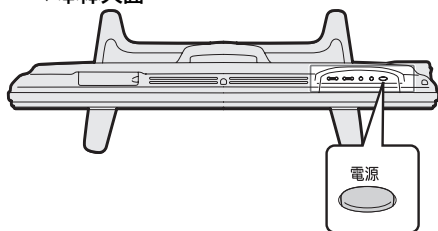

- 1 **メニュー** を表示する
- 2 **「本体設定」** - **「個人情報初期化」** を選ぶ  
**決定** する

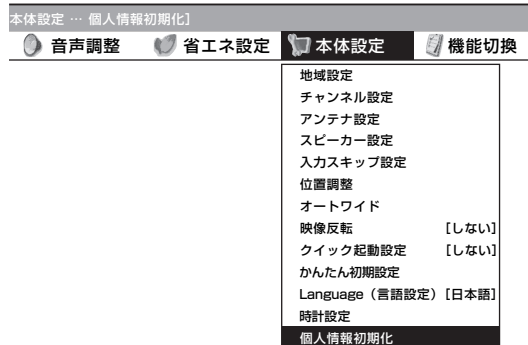

- 3 **「する」** を選ぶ  
**決定** する

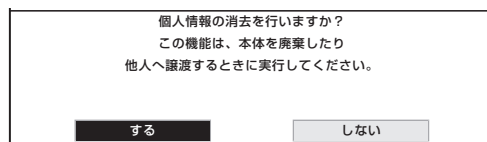

- 4 **「する」** を選ぶ  
**決定** する

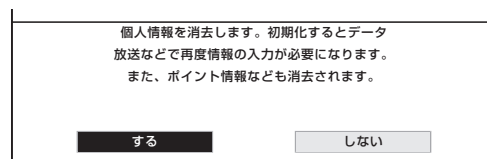

- 表示が「初期化実行中」(点滅) に変わります。初期化には、しばらく時間がかかります。

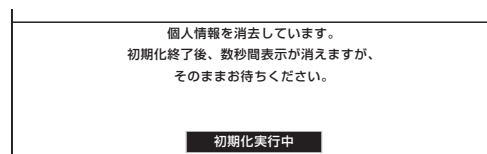

- 初期化が終了すると、画面が数秒間消え、かんたん初期設定画面が表示されます。電源を切るときは、本体天面操作部の電源スイッチを押してください。

# メニュー項目一覧

<b>映像調整</b> ※1 ※2 ▶ <b>79, 80</b> ページ)		明るさセンサー 切、入、入表示あり 明るさ -16~標準~+16 映像 0~+40 黒レベル -30~0~+30 色の濃さ -30~0~+30 色あい※3 -30~0~+30 画質 0~+15 プロ設定 リセット する、しない	カラーマネージメント—色相 カラーマネージメント—彩度 カラーマネージメント—明度 色温度 高、高-中、中、中-低、低 QS駆動(120Hz) アドバンス、スタンダード、しない アクティブコントラスト する、しない I/P設定※4 動画より、静止画より フィルムモード※4※17 する、しない 3次元設定 標準、動画より、静止画より モノクロ する、しない 明るさセンサー設定 最大値設定:-16~0~+16、最小値設定:-16~0~+16	R -30~0~+30 Y -30~0~+30 G -30~0~+30 C -30~0~+30 B -30~0~+30 M -30~0~+30 リセット
<b>音声調整</b> ※1 ※2 ※6 ※7 ▶ <b>82</b> ページ)		高音 -6~0~+6 低音 -6~0~+6 バランス 左30~中央~右30 サラウンド 切、入 リセット する、しない		
<b>省エネ設定</b> ▶ <b>128, 129</b> ページ)		無信号オフ する、しない 無操作オフ 30分、3時間、しない オフタイマー 残り×時間×分、0時間30分、1時間00分、1時間30分、2時間00分、2時間30分、切		
<b>本体設定</b>		地域設定※5 ▶ <b>43</b> ページ) → 地域選択 → 地域/都道府県選択画面 郵便番号設定 → 郵便番号設定画面 チャンネル設定※5※16 ▶ <b>45, 48</b> ページ) → 地上デジタル※8 → 自動 する、しない 追加 する、しない 個別 選局順 モード1、モード2 地上アナログ → 自動 する、しない BSデジタル※8 追加 する、しない CSデジタル※8 地域番号 する、しない デジタル登録※8 個別 する、しない アンテナ設定※5※8 ▶ <b>41</b> ページ) → 電源・受信強度表示 電源連動、入、切 周波数設定 → 周波数設定画面 信号テスト—地上D → 地上D信号テスト画面 信号テスト—BS → BS衛星信号テスト画面 信号テスト—CS → CS衛星信号テスト画面 スピーカー設定※6※7 ▶ <b>83</b> ページ) → 視聴環境設定 → 標準 個別設定 部屋の種類: 洋室、寝室、和室 設置場所: 壁寄せ、コーナー置き 入力スキップ設定 ▶ <b>89</b> ページ) → 入力4(HDMI) する、しない 入力5(HDMI) する、しない 入力6(HDMI) する、しない 入力7(PC) する、しない 地上アナログ(本体) する、しない 地上デジタル(本体) する、しない BSデジタル(本体) する、しない CSデジタル(本体) する、しない 入力表示選択※9※10 ▶ <b>90</b> ページ) → 入力1、入力2、入力3、ビデオ1、ビデオ2、ビデオ3、ビデオ、コンポーネント1、コンポーネント2、コンポーネント、D端子1、D端子2、D端子、CATV、CS、DVD、ゲーム、ムービー、D-VHS、HDD、DVR、BD、ユーザー設定 位置調整 ▶ <b>84</b> ページ) → 水平位置 調整できる範囲は、入力信号や画面サイズによって変わります。 垂直位置 調整できる範囲は、入力信号や画面サイズによって変わります。 リセット オートワイド※11 ▶ <b>77</b> ページ) → 映像判別 する、しない S2対応※12 する、しない D端子識別※13 する、しない 映像反転 ▶ <b>84</b> ページ) → しない、左右反転、上下反転、上下左右 クイック起動設定 ▶ <b>74</b> ページ) → しない、する(常に有効)、する(2時間のみ有効) かんたん初期設定※16 ▶ <b>6, 40</b> ページ) Language(言語設定) ▶ <b>183</b> ページ) → 日本語、English 時計設定 ▶ <b>75</b> ページ) → 時刻設定※20 時刻 時 分 時刻表示 する、する(30分ごと)、しない 個人情報初期化 ▶ <b>161</b> ページ) → する、しない		

<b>機能切換</b>	ファミリンク設定	(▶ 108, 109, 113 ページ)	→	連動起動設定	する、しない
	3次元ノイズリダクション※15	しない、強、弱 (▶ 81 ページ)		録画機器選択	入力4、入力4(サブ)、入力5、入力5(サブ)、入力6、入力6(サブ)
	PC音声選択	入力5(HDMI)、入力7(PC) (▶ 136 ページ)		ジャンル連動設定 ※14	する、しない
	入力選択 ※9※10	自動、D端子、S端子、ビデオ映像 (▶ 89 ページ)			
	入力2端子設定 ※26	モニター出力(固定)、モニター出力(可変)、入力 (▶ 97 ページ)			
	ヘッドホン設定	モード1、モード2、モード3 (▶ 75 ページ)			
	デジタル固定 ※5※8	する、しない (▶ 96 ページ)			
	字幕表示設定 ※5※16	する、しない (▶ 69 ページ)			
	番組名表示設定 ※5	する、しない (▶ 73 ページ)			
	ゲーム時間表示設定	する、しない (▶ 74 ページ)			
	映像オフ	する、しない (▶ 84 ページ)			
	オンタイマー設定※21	(▶ 148 ページ)	→	オンタイマー	切、入
	チャイルドロック	しない、リモコン操作ロック、本体操作ロック (▶ 131 ページ)		オン時刻(時)	
				オン時刻(分)	
				オン入力※22	
			オンCH		
			音量	0~60	
<b>デジタル設定</b>	デジタル音声設定 ※5※16	PCM, AAC (▶ 124 ページ)			
	ダウンロード設定 ※5	する、しない (▶ 160 ページ)			
	番組表設定 ※5	(▶ 66 ページ)	→	番組表取得設定	する、しない
				表示方式設定	モード1、モード2、モード3、モード4
				ジャンルアイコン設定	標準、薄く、注目
	通信設定 ※5	(▶ 144, 147 ページ)	→	電話回線設定-自動	
				電話回線設定-手動	
				電話会社設定	
				LAN設定	
				電話回線種別	20pps, 10pps, トーン
				外線発信番号	なし、あり
				ダイヤルトーン検出	する、しない
				発信者番号通知	設定しない、186, 184
				事業者番号	
				解除番号設定	する、しない
i.LINK設定	(▶ 115 ページ)	→	IPアドレス設定		
			DNSアドレス設定		
			プロキシサーバー設定		
			詳細設定		
			i.LINK自動切換	する、しない	
			録画モード設定	する、しない	
暗証番号設定 ※5	(▶ 130 ページ)	→	暗証番号設定画面		
視聴年齢制限設定 ※5	(▶ 131 ページ)	→	無制限、XX歳以下		
PPV設定 ※5	(▶ 131 ページ)	→	PPV 制限	する、しない	
			購入金額制限	無制限、XXX00円以上	
双方向サービス設定 ※5	(▶ 146 ページ)	→	電話回線を禁止する、電話回線とLAN接続を禁止する、禁止しない		
システム動作テスト ※5	(▶ 146 ページ)	→	システム動作テスト画面		
<b>お知らせ</b> (▶ 150 ページ)	受信メッセージ一覧	→	受信メッセージ一覧画面		
	ポード※8※16	→	ポード画面		
	受信機レポート	→	受信機レポート画面		
	B-CASカード番号表示	→	B-CASカード番号表示画面		
	PPV購入履歴	→	PPV購入履歴表示画面		

★ おしらせ

- ・表中の※については **165** ページのおしらせをご覧ください。
- ・入力4～入力7を選択しているときのメニュー項目については **164** ページをご覧ください。

# メニュー項目一覧 (つづき)

## 入力4～入力7選択時 (記載以外の参照ページについては、▶ 162-163ページをご覧ください。)

映像調整 ※1 ※2	明るさセンサー	切、入、入表示あり	カラーマネージメント-色相		R	-30~0~+30
	明るさ	-16~標準~+16	カラーマネージメント-彩度		Y	-30~0~+30
	映像	0~+40	カラーマネージメント-明度		G	-30~0~+30
	黒レベル	-30~0~+30	色温度	高、高-中、中、中-低、低	C	-30~0~+30
	色の濃さ	-30~0~+30	QS駆動 (120Hz)	アドバンス、スタンダード、しない	B	-30~0~+30
	色あい ※3	-30~0~+30	アクティブコントラスト	する、しない	M	-30~0~+30
	画質 ※25	0~+15	I/P設定 ※23	動画より、静止画より	リセット	
	プロ設定		フィルムモード ※4 ※17	する、しない		
	リセット	する、しない	モノクロ	する、しない		
			明るさセンサー設定	最大値設定: -16~0~+16、最小値設定: -16~0~+16		

音声調整 ※1 ※2 ※6 ※7	▶ 162ページと同じ
---------------------------	-------------

省エネ設定	無信号オフ ※18	する、しない
	パワーマネージメント ※19	しない、モード1、モード2 (▶ 137ページ)
	無操作オフ	30分、3時間、しない
	オフタイマー	残り××時間××分、0時間30分、1時間00分、1時間30分、2時間00分、2時間30分、切

本体設定	スピーカー設定 ※6 ※7		視聴環境設定		ユーザー選択	標準、個別設定
	入カスキップ設定		入力4 (HDMI)	する、しない	部屋の種類	洋室、寝室、和室
	入力解像度 ※24		入力5 (HDMI)	する、しない	設置場所	壁寄せ、コーナー置き
	自動同期調整 ※19		入力6 (HDMI)	する、しない		
	入力表示選択 ※9 ※10		入力7 (PC)	する、しない		
	位置調整 ※18		地上アナログ (本体)	する、しない		
	画面調整 ※19		地上デジタル (本体)	する、しない		
	オートワイド ※18		BSデジタル (本体)	する、しない		
	映像反転		CSデジタル (本体)	する、しない		
	クイック起動設定					
	かんたん初期設定 ※16					
	Language (言語設定)					
	時計設定					
	個人情報初期化					
				1024×768、1360×768 (▶ 135ページ)		
				する、しない (▶ 134ページ)		
				(自動)入力4、(自動)入力5、(自動)入力6、入力4、入力5、入力6、入力7、ビデオ4、ビデオ5、ビデオ6、ビデオ7、ビデオ、HDMI、HDMI1、HDMI2、HDMI3、RGB、DVD、ゲーム、DVR、HDD、BD、PC、ユーザー設定		
				水平位置	調整できる範囲は、入力信号や画面サイズによって変わります。	
				垂直位置	調整できる範囲は、入力信号や画面サイズによって変わります。	
				リセット		
			水平位置	調整できる範囲は、入力信号や画面サイズによって変わります。		
			垂直位置	調整できる範囲は、入力信号や画面サイズによって変わります。		
			クロック周波数 ※19	0~180		
			クロック位相 ※19	0~40		
			リセット			
			映像判別	する、しない		
			HDMI識別	する、しない (▶ 77ページ)		
				しない、左右反転、上下反転、上下左右		
				しない、する(常に有効)、する(2時間のみ有効)		
				日本語、English		
			時刻設定 ※20	時刻 時 分		
			時刻表示	する、する(30分ごと)、しない		
				する、しない		

機能切換	ファミリンク設定		連動起動設定	する、しない
	3次元ノイズリダクション ※15	しない、強、弱	録画機器選択	入力4、入力4(サブ)、入力5、入力5(サブ)、入力6、入力6(サブ)
	PC音声選択	入力5 (HDMI)、入力7 (PC) (▶ 136ページ)	ジャンル連動設定 ※14	する、しない
	入力2端子設定 ※26	モニター出力(固定)、モニター出力(可変)、入力		
	ヘッドホン設定	モード1、モード2、モード3		
	ゲーム時間表示設定	する、しない		
	映像オフ	する、しない		
	オンタイマー設定		オンタイマー	切、入
	チャイルドロック	しない、リモコン操作ロック、 本体操作ロック	オン時刻(時)	
			オン時刻(分)	
		オン入力 ※22		
		オンCH		
		音量	0~60	

デジタル設定	i.LINK設定	i.LINK自動切換	する、しない
--------	----------	------------	--------

お知らせ	▶ 163ページと同じ
------	-------------

**★ おしらせ**

- ※ 1 AV ポジションごとに設定できます。また、AV ポジションごとに工場出荷時の設定が異なります。
- ※ 2 AV ポジションが「ダイナミック (固定)」になっているときは設定できません。
- ※ 3 「プロ設定」の「モノクロ」が「する」に設定されているときは選択できません。
- ※ 4 プログレッシブ信号入力時には選択できません。
- ※ 5 テレビ視聴時のみ表示されます。
- ※ 6 ヘッドホンが挿入されているときは選択できません。
- ※ 7 「入力 2 端子設定」が「モニター出力 (可変)」に設定されているとき、または「AQUOS オーディオで聞く」に設定されているときは選択できません。
- ※ 8 アナログ放送視聴時は選択できません。
- ※ 9 入力 1 ~ 7 選択時のみ表示され、それぞれで設定できます。
- ※ 10 現在選択されている入力により、表示項目が異なります。
- ※ 11 デジタル放送視聴時には選択できません。
- ※ 12 入力 2 選択時のみ表示されます。
- ※ 13 入力 1・3 選択時のみ表示されます。
- ※ 14 ファミリンク対応の AQUOS オーディオが接続されていないときは選択できません。
- ※ 15 各入力系統で設定できます。
- ※ 16 録画予約実行中およびデジタル固定中は選択できません。
- ※ 17 AV ポジションが「ゲーム」のときは選択できません。
- ※ 18 入力 4 ~ 入力 6 選択時のみ表示されます。
- ※ 19 入力 7 選択時のみ表示されます。
- ※ 20 時刻が自動設定されているときは選択できません。
- ※ 21 時計が設定されていないときは時計設定を行います。
- ※ 22 入力 2 端子設定が入力以外のとき「入力 2」はスキップされます。
- ※ 23 入力 7 選択時は選べません。
- ※ 24 入力 7 選択時に、入力信号の解像度が 1024 × 768 または 1360 × 768 のときに選択できます。
- ※ 25 PC 入力かつ AV ポジションが「PC」のときは選択できません。
- ※ 26 オンタイマーの入力が「入力 2」に設定されているときは選択できません。
- 条件によりメニュー項目に⊖マークがつき、灰色で表示される場合がありますが、その項目は選択することができません。

# おもな仕様

## LC-32GH3/LC-32GH4

品名	液晶カラーテレビ		
形名	LC-32GH3		LC-32GH4
液晶パネル	画面サイズ	32V型 (横698mm×縦392mm/対角801mm)	
	駆動方式	TFT(薄膜トランジスタ)アクティブマトリクス駆動方式	
	画素数	1,366(水平)×768(垂直)画素	
アンテナ入力	VHF/UHF 75Ω不平衡型(地上デジタル入力共用)、BS-IF 75Ω不平衡型		
スピーカー	10cm×4cm トラック型 2個、2.0cm 丸型 2個		
音声実用最大出力(JEITA)	総合20W (10W+10W)		
使用電源	AC100V・50/60Hz		
消費電力	152W (待機時電力:0.1W、クイック起動「する」時電力:25W)		
年間消費電力	・区分名: BEE                      ・受信機型サイズ:32V ・年間消費電力量:135kWh/年[標準時*1]		
接続端子	ビデオ入力3系統3端子(入力2はモニター出力/録画出力兼用)、 S2映像入力1系統1端子、D4映像入力2系統2端子、HDMI3系統3端子、 モニター出力1系統1端子(入力2/録画出力兼用・S2映像付き)、 アナログRGB端子、音声入力端子、デジタル音声出力(光)1系統1端子、 アンテナ(VHF・UHF)入力端子、ヘッドホン接続端子、 AC入力端子、コントロール(RS-232C)端子、 i.LINK(TS)2端子、録画出力1系統1端子(入力2/モニター出力兼用・S2映像付き)、 電話回線端子、LAN端子(10BASE-T/100BASE-TX)、 アンテナ入力(BS・110度CS)端子		
受信チャンネル	地上アナログVHF1~12ch・UHF13~62ch、CATV13~63ch、 BSデジタル001~999ch、110度CSデジタル000~999ch、 地上デジタル(ワンセグを除く)011~528ch (CATVパススルー対応)		
BS・110度CS チャンネル受信仕様	変調	時分割多重mPSK	
	トランスポート	MPEG2 システム	
	映像	MPEG2 (MP@HL)	
	音声	MPEG2 AAC	
	限定受信システム	ARIB CASシステム	
	受信周波数帯域	11.71GHz~12.75GHz	
地上デジタル チャンネル受信仕様	IRD受信周波数帯域	1032MHz~2071MHz	
	変調	直交周波数分割多重(OFDM)	
	トランスポート	MPEG2 システム	
	映像	MPEG2 (MP@HL)	
	音声	MPEG2 AAC	
	限定受信システム	ARIB CASシステム	
CATVパススルー対応	受信周波数帯域	93MHz~767MHz	
		UHF帯、ミッドバンド(MID)帯、スーパーハイバンド(SHB)帯、VHF帯	
外形寸法	ディスプレイ部のみ	幅776×奥行87(最薄部81)× 高さ530(mm)	幅866×奥行87(最薄部81)× 高さ482(mm)
	スタンド装着時	幅776×奥行260×高さ595(mm)	幅866×奥行260×高さ547(mm)
本体質量	ディスプレイ部のみ	約15.0kg	約15.0kg
	スタンド装着時	約17.0kg	約17.0kg
使用温度	0℃~40℃		

- 製品改良のため仕様の一部を予告なく変更することがあります。
  - 液晶パネルは非常に精密度の高い技術でつくられており、99.99%以上の有効画素があります。0.01%以下の画素欠けや常時点灯するものがありますが故障ではありません。
  - JIS C 61000-3-2適合品  
JIS C 61000-3-2適合品とは、日本工業規格「電磁両立性-第3-2部:限度値-高調波電流発生限度値(1相当たりの入力電流が20A以下の機器)」に基づき、商用電力系統の高調波環境目標レベルに適合して設計・製造した部品です。
  - 年間消費電力量とは:省エネ法に基づいて、型サイズや受信機の種類別の算定式により、一般家庭での平均視聴時間(4.5時間)を基準に算出した、一年間に使用する電力量です。
  - 年間消費電力量の区分名とは、「エネルギーの使用の合理化に関する法律(省エネ法)」では、テレビに使用される表示素子、アスペクト比、画素数、受信可能な放送形態及び付加機能の有無等に基づいた区分を行なっている。その区分名称を言う。
- ※1:一般的にご家庭で使用する際のメーカー推奨の映像モード。(本機では、AVポジション「標準」の場合です。)



## LC-26GH3/LC-26GH4

品名		液晶カラーテレビ	
形名		LC-26GH3	LC-26GH4
液晶パネル	画面サイズ	26V型 (横565mm×縦318mm/対角648mm)	
	駆動方式	TFT(薄膜トランジスタ)アクティブマトリクス駆動方式	
	画素数	1,366(水平)×768(垂直)画素	
アンテナ入力		VHF/UHF 75Ω不平衡型(地上デジタル入力共用)、BS-IF 75Ω不平衡型	
スピーカー		10cm×4cm トラック型 2個、2.0cm 丸型 2個	
音声実用最大出力(JEITA)		総合20W (10W+10W)	
使用電源		AC100V・50/60Hz	
消費電力		123W (待機時電力:0.1W、クイック起動[する]時電力:25W)	
年間消費電力		・区分名: BEE                      ・受信機型サイズ:26V ・年間消費電力量:113kWh/年[標準時*1]	
接続端子		ビデオ入力3系統3端子(入力2はモニター出力/録画出力兼用)、 S2映像入力1系統1端子、D4映像入力2系統2端子、HDMI3系統3端子、 モニター出力1系統1端子(入力2/録画出力兼用・S2映像付き)、 アナログRGB端子、音声入力端子、デジタル音声出力(光)1系統1端子、 アンテナ(VHF・UHF)入力端子、ヘッドホン接続端子、 AC入力端子、コントロール(RS-232C)端子、 i.LINK(TS)2端子、録画出力1系統1端子(入力2/モニター出力兼用・S2映像付き)、 電話回線端子、LAN端子(10BASE-T/100BASE-TX)、 アンテナ入力(BS・110度CS)端子	
受信チャンネル		地上アナログVHF1~12ch・UHF13~62ch、CATV13~63ch、 BSデジタル001~999ch、110度CSデジタル000~999ch、 地上デジタル(ワンセグを除く)011~528ch (CATVパススルー対応)	
BS・110度CS チャンネル受信仕様	変調	時分割多重mPSK	
	トランスポート	MPEG2 システム	
	映像	MPEG2 (MP@HL)	
	音声	MPEG2 AAC	
	限定受信システム	ARIB CASシステム	
	受信周波数帯域	11.71GHz~12.75GHz	
	IRD受信周波数帯域	1032MHz~2071MHz	
地上デジタル チャンネル受信仕様	変調	直交周波数分割多重(OFDM)	
	トランスポート	MPEG2 システム	
	映像	MPEG2 (MP@HL)	
	音声	MPEG2 AAC	
	限定受信システム	ARIB CASシステム	
	受信周波数帯域	93MHz~767MHz	
	CATVパススルー対応	UHF帯、ミッドバンド(MID)帯、スーパーハイバンド(SHB)帯、VHF帯	
外形寸法	ディスプレイ部のみ	幅640×奥行87(最薄部81)× 高さ454(mm)	幅730×奥行87(最薄部81)× 高さ406(mm)
	スタンド装着時	幅640×奥行260×高さ522(mm)	幅730×奥行260×高さ472(mm)
本体質量	ディスプレイ部のみ	約11.5kg	約11.5kg
	スタンド装着時	約13.5kg	約13.5kg
使用温度		0℃~40℃	

- 製品改良のため仕様の一部を予告なく変更することがあります。
  - 液晶パネルは非常に精密度の高い技術でつくられており、99.99%以上の有効画素があります。0.01%以下の画素欠けや常時点灯するものがありますが故障ではありません。
  - JIS C 61000-3-2適合品  
JIS C 61000-3-2適合品とは、日本工業規格「電磁両立性-第3-2部:限度値-高調波電流発生限度値(1相当りの入力電流が20A以下の機器)」に基づき、商用電力系統の高調波環境目標レベルに適合して設計・製造した部品です。
  - 年間消費電力量とは:省エネ法に基づいて、型サイズや受信機の種類別の算定式により、一般家庭での平均視聴時間(4.5時間)を基準に算出した、一年間に使用する電力量です。
  - 年間消費電力量の区分名とは、「エネルギーの使用の合理化に関する法律(省エネ法)」では、テレビに使用される表示素子、アスペクト比、画素数、受信可能な放送形態及び付加機能の有無等に基づいた区分を行なっている。その区分名称を言う。
- \*1:一般的にご家庭で使用する際のメーカー推奨の映像モード。(本機では、AVポジション「標準」の場合です。)

# 寸法図

## LC-32GH3

(単位:mm)

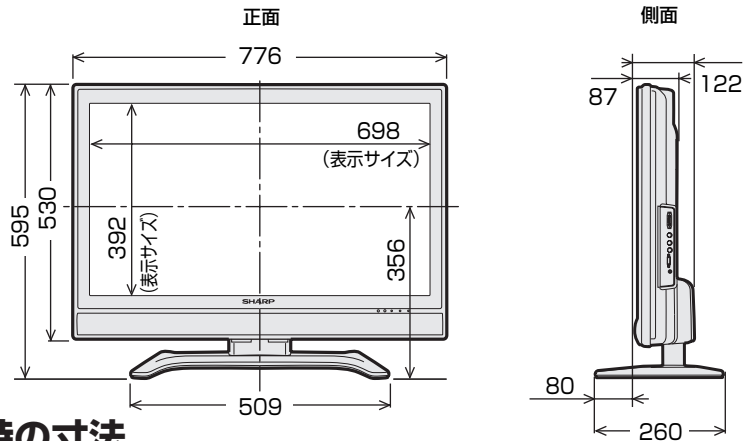

### 壁掛け金具取り付け時の寸法

本機の金具取付ピッチは300mmです。

壁掛け設置については「壁にかけて設置する」▶ 172 ページ) をご覧ください。

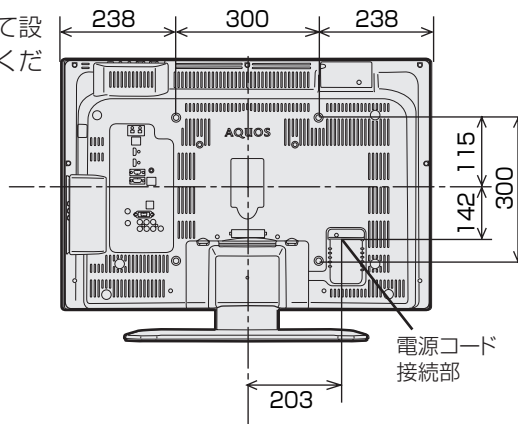

### 壁掛け金具AN-37AG4使用時

壁に掛けるときは、本機の画面中心部と壁掛け金具の刻印「A」をめやすにして、高さを合わせます。

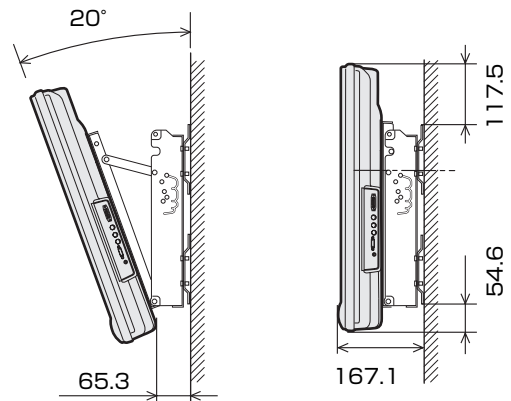
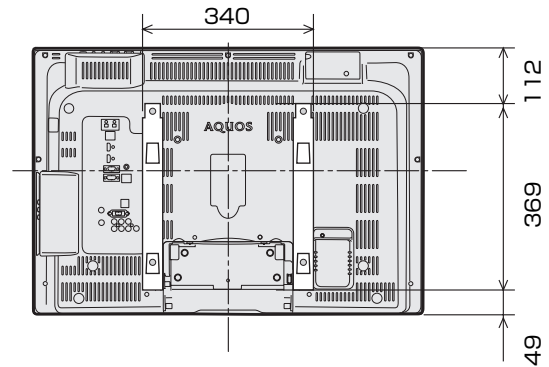
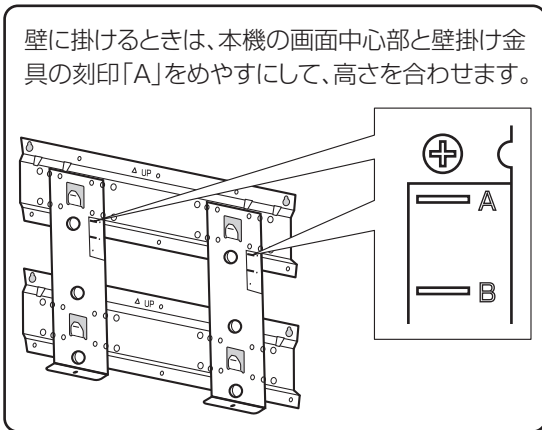

# LC-32GH4

(単位:mm)

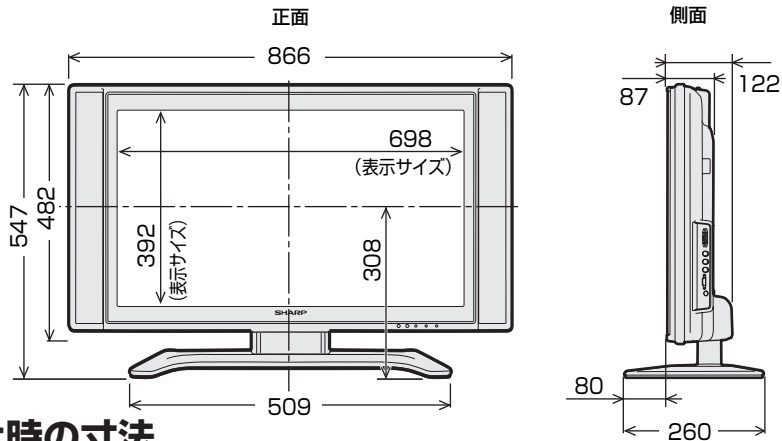

## 壁掛け金具取り付け時の寸法

本機の金具取付ピッチは300mmです。

壁掛け設置については「壁にかけて設置する」▶ 172 ページ) をご覧ください。

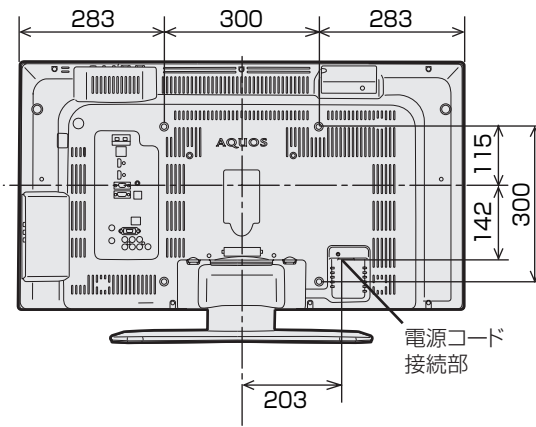

## 壁掛け金具AN-37AG4使用時

壁に掛けるときは、本機の画面中心部と壁掛け金具の刻印「A」をめやすにして、高さを合わせます。

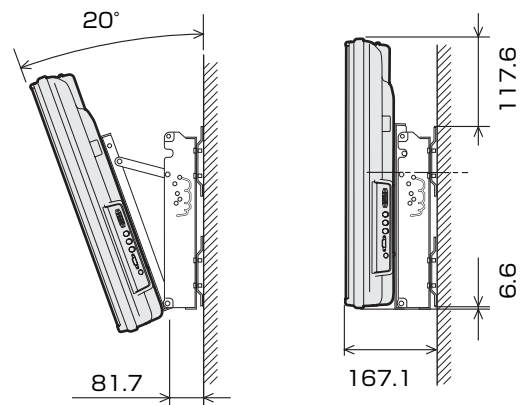
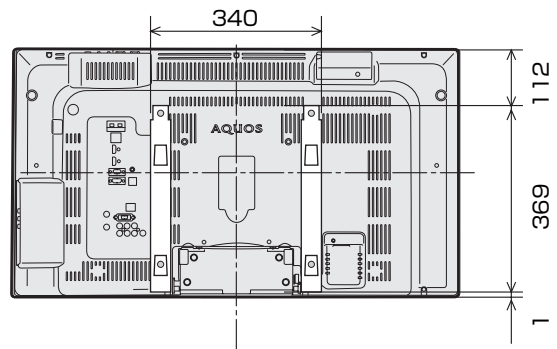
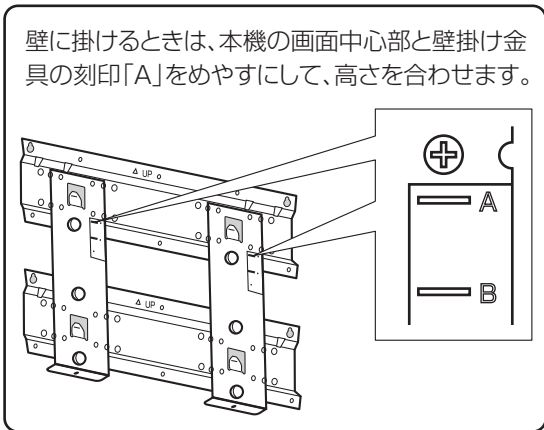

# 寸法図 (つづき)

## LC-26GH3

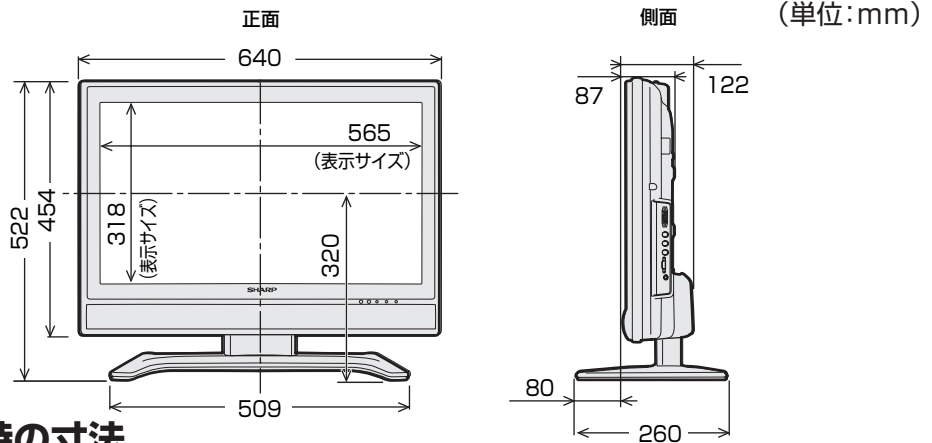

### 壁掛け金具取り付け時の寸法

本機の金具取付ピッチは100mmです。  
壁掛け設置については「壁にかけて設置する」▶ 172 ページ) をご覧ください。

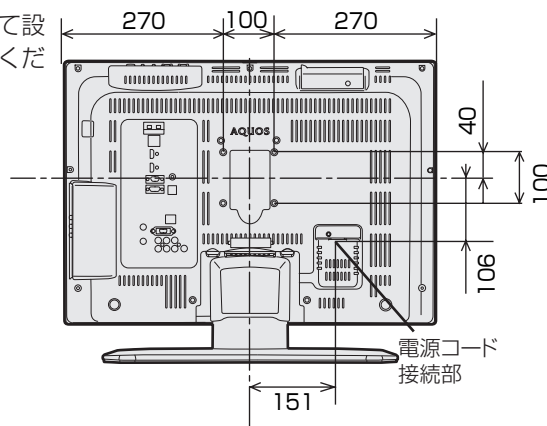

### 壁掛け金具AN-130AG1使用時

壁に掛けるときは、本機の画面中心部と壁掛け金具の刻印「LC-26」をめやすにして、高さを合わせます。

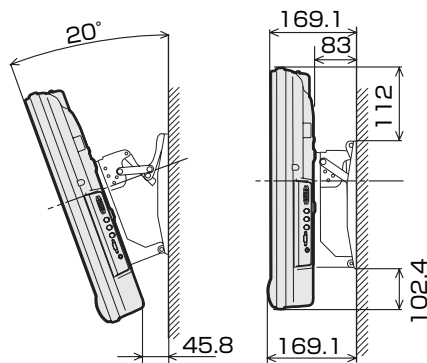
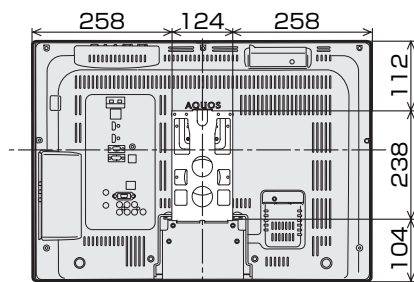
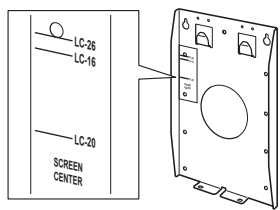

# LC-26GH4

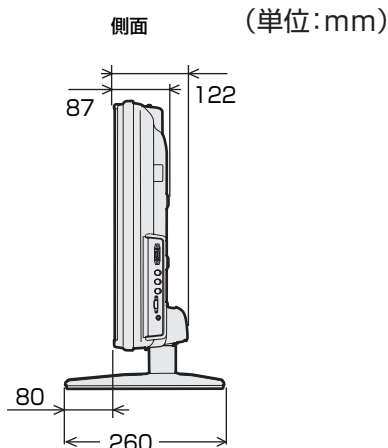
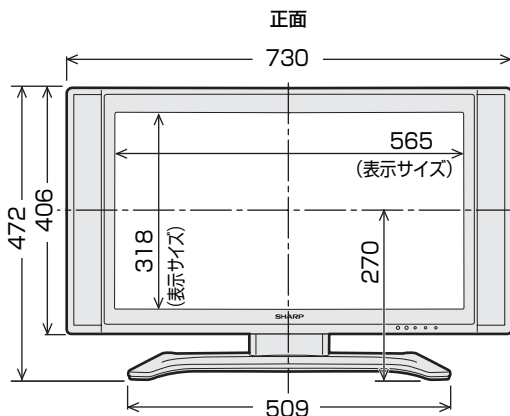

## 壁掛け金具取り付け時の寸法

本機の金具取付ピッチは100mmです。

壁掛け設置については「壁にかけて設置する」▶ 172 ページ) をご覧ください。

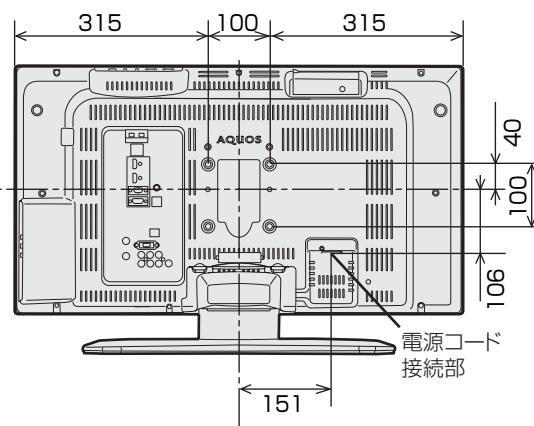

## 壁掛け金具AN-130AG1使用時

壁に掛けるときは、本機の画面中心部と壁掛け金具の刻印「LC-26」をめやすにして、高さを合わせます。

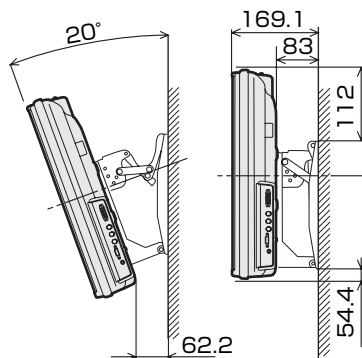
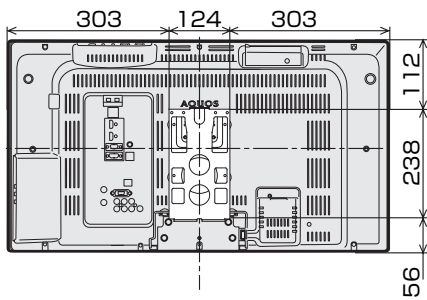
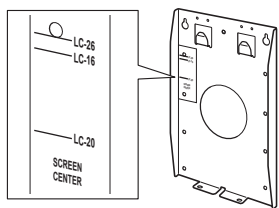

# 壁に掛けて設置する

## スタンドをはずす

- 別売の壁掛け金具 AN-37AG4 (32型のみ) / AN-130AG1 (26型のみ) で壁掛け設置する場合などは、付属のスタンドをはずして使用します。スタンドをはずす前に、壁掛け設置に必要な準備を行ってください。(壁掛け設置のしかた(例) ▶ 173 ページ)

### ★★ 重要

- 取付け方法など詳しくは、壁掛け金具に付属の取扱説明書をご覧ください。
- 液晶カラーテレビの設置には、特別な技術が必要ですので、必ず専門の取付け工事業者にご依頼ください。お客さまご自身による工事は一切行わないでください。配線工事についても、壁の厚さや強度を事前に確認してください。取付け不備、取扱い不備による事故、損傷については、当社は責任を負いません。
- 接続されているケーブル類は接続先をすべて取りはずしてください。
- はずしたスタンドは本機以外に使用しないでください。
- はずしたネジは、再度スタンドを取り付ける場合に必要です。スタンドと共に保管してください。

## 準備する

- 接続しているケーブルは、接続先をはずしておきます。

- 1 テーブルなどの台を用意し、毛布など厚手の柔らかい布を敷き、その上に本体を画面を下にして置く
- 2 スタンドカバーとケーブルクランプを取りはずす

- スタンドカバーはフックを押してはずします。

ケーブルクランプは両端を同時に押さえながらはずします。

厚手のやわらかい布  
(毛布など)

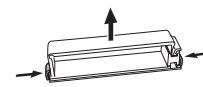
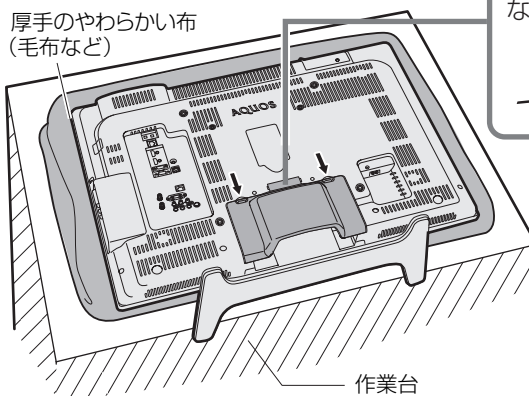

- 3 スタンドのジョイントアングル部のネジ (4箇所) を取りはずす

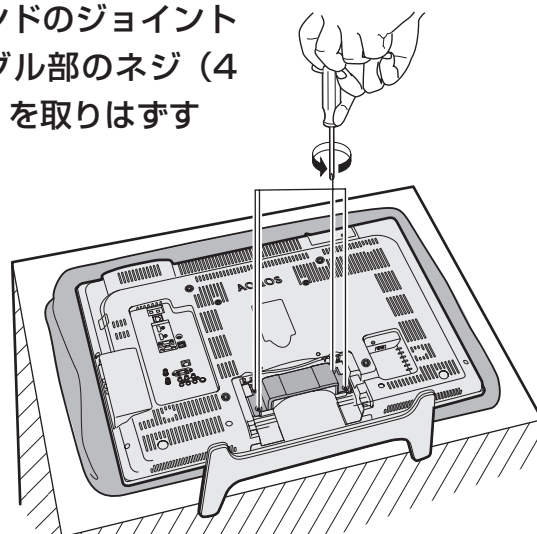

- 4 スタンドを手前に引いてから、持ち上げて取りはずす

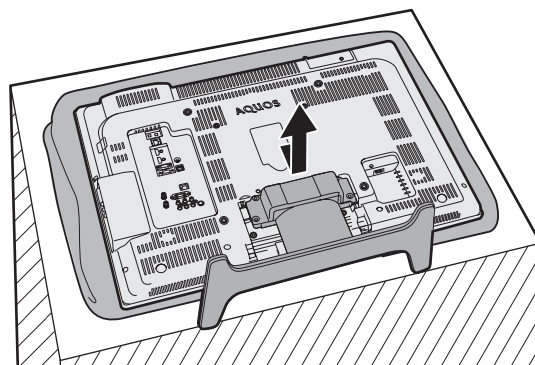

- 壁に掛けて設置する場合は、壁掛け金具の取扱説明書に従って、壁掛け設置します。



## 壁掛け設置のしかた (例)

以下の手順は壁掛け金具 AN-37AG4 を例に説明しています。  
(壁掛け金具 AN-130AG1 をご使用の場合は、AN-130AG1 の取扱説明書に従って取り付けてください。)

- 本機を別売の壁掛け金具 AN-37AG4 (32 型のみ) / AN-130AG1 (26 型のみ) を使って壁掛け設置して使用することができます。その場合は、必ず付属のスタンドをはずしてください。(スタンドのはずしかた ▶ 172 ページ)

### ★ おしらせ

- 壁掛け金具 AN-37AG4 を取り付ける場合は、AN-37AG4 に付属のテレビ取付用ねじ<sup>ⓑ</sup> (M6、長さ 12mm) をご使用ください。
- 壁掛け金具を使用する場合は、本体背面のケーブルクランプを取り外してください。ケーブルクランプを取り付けた状態では、壁掛け設置ができません。
- 壁掛け金具 AN-37AG4 の壁用金具を壁に取り付ける場合は、市販のねじ (径 6mm) をご使用ください。

## 1 液晶テレビを設置する壁面のテレビの四隅の位置にテープなどを貼り、テレビの外形寸法の目印をつける

- 水平・垂直の角度や寸法は正確に測ってください。
- テープ類は跡が残らないものをご使用ください。

## 2 4 箇所の目印から対角線を引き、その交点 (テレビの中心となる位置) に目印を付ける

- 糸を対角線に張り、交点に目印を付けるなど跡が残らないようにします。

## 3 この目印と壁用金具のディスプレイ中心を示す刻印を合わせ、壁用金具を壁に取り付ける

- 下記の寸法の数値は目安です。作業状態などにより異なってきます。

## 4 ① スタンドとケーブルクランプをはずす (▶ 172 ページ)

### ② 壁掛け金具ユニットを液晶テレビに取り付ける

### ③ 角度調整する場合は、テレビを壁に掛ける前に行う

- 取り付け角度は、0 度、5 度、10 度、15 度、20 度です。

### ④ 壁に掛ける

- 壁面の寸法の目印 (テレビの四隅) を目安にして取り付けます。
- 取り付け角度を変更するときは、必ず液晶テレビを壁から取り外してください。

## 5 目印のテープ類を取り除く

### 壁掛け金具 AN-37AG4 使用時 (LC-32GH3 の場合)

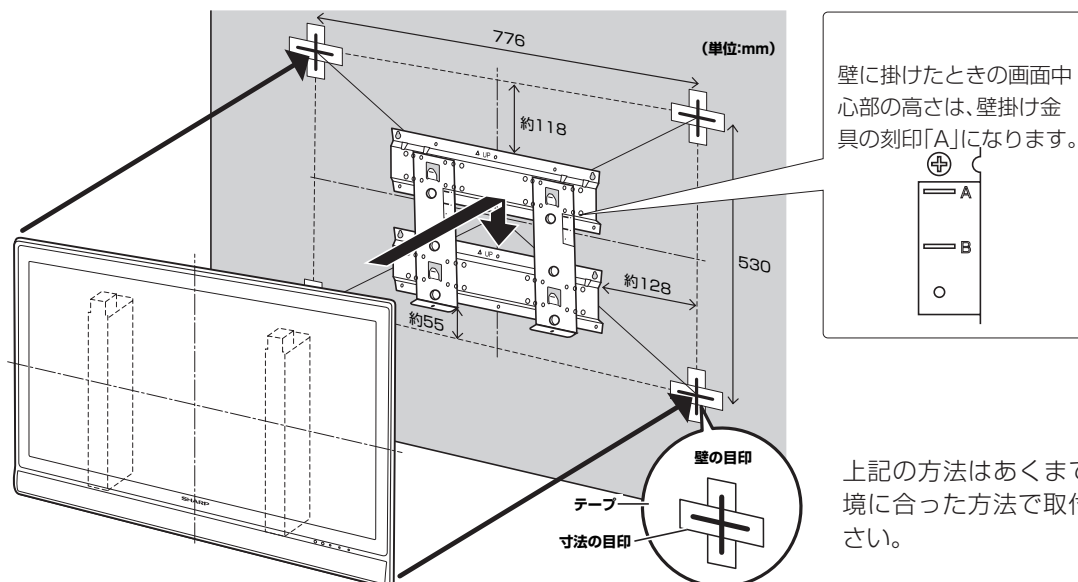

上記の方法はあくまで参考です。設置環境に合った方法で取付設置を行ってください。

# 保証とアフターサービス

## よくお読みください

### 保証書(別添)

- 保証書は、「お買いあげ日・販売店名」等の記入をお確かめのうえ、販売店から受け取ってください。保証書は内容をよくお読みの後、大切に保存してください。
- **保証期間**  
お買いあげの日から1年間です。  
保証期間中でも、有料になることがありますので、保証書をよくお読みください。  
※本機を分解すると、保証が無効になります。

### 使い方や修理のご相談など

- 修理・使い方・お手入れ・お買い物などのご相談・ご依頼、及び万一、製品による事故が発生した場合は、**お買いあげの販売店**、または**下記窓口**にお問い合わせください。

【お客様相談センター】



**0120 - 001 - 251**

携帯電話・PHSからもご利用いただけます。

※詳細は、取扱説明書の裏表紙をご確認ください。

### 補修用性能部品の保有期間

- 当社は、液晶カラーテレビの補修用性能部品を、製品の製造打切後、8年保有しています。
- 補修用性能部品とは、その製品の機能を維持するために必要な部品です。

## 修理を依頼されるときは **出張修理**

- 「故障かな?と思ったら」(▶ 152ページ)を調べてください。それでも異常があるときは、使用をやめて、必ず電源プラグを抜いてから、お買いあげの販売店にご連絡ください。

### ご連絡していただきたい内容

- 品 名:液晶カラーテレビ
- 形 名:LC-32GH3/LC-32GH4  
:LC-26GH3/LC-26GH4
- お買いあげ日(年月日)
- 故障の状況(できるだけくわしく)
- ご住所(付近の目印も合わせてお知らせください)
- お名前
- 電話番号
- ご訪問希望日

### 保証期間中

修理に際しましては保証書をご提示ください。保証書の規定に従って販売店が修理させていただきます。

### 保証期間が過ぎているときは

修理すれば使用できる場合には、ご希望により有料で修理させていただきます。

### 修理料金のしくみ

修理料金は、技術料・部品代・出張料などで構成されています。

### 便利メモ

お客様へ…  
お買いあげ日・販売店名を記入されると便利です。

お買いあげ日	販売店名
年 月 日	電話( ) —

技術料	故障した製品を正常に修復するための料金です。
部品代	修理に使用した部品代金です。
出張料	製品のある場所へ技術者を派遣する場合の料金です。

### 愛情点検



### ●長年ご使用のテレビの点検をぜひ!

〔熱、湿気、ホコリなどの影響や、使用の度合により部品が劣化し、故障したり、時には安全性を損なって事故につながることもあります。〕

このような  
症状は  
ありません  
か

- 電源スイッチを入れても映像や音が出ない。
- 上下、または左右の映像が欠けて映る。
- 映像が時々、消えることがある。
- 変なにおいがしたり、煙が出たりする。
- 電源スイッチを切っても、映像や音が消えない。
- 内部に水や異物が入った。

ご使用  
中 止

故障や事故防止のため、スイッチを切りコンセントから電源プラグをはずして、必ず販売店にご相談ください。

ちょっとした  
心づかいで  
テレビの安全

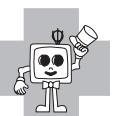

# 本機で使用している特許など

## 本機で使用しているソフトウェアのライセンス表示

### ライセンス表示の義務

本機に組み込まれているソフトウェアコンポーネントには、その著作権者がライセンス表示を義務付けているものがあります。そうしたソフトウェアコンポーネントのライセンス表示を、以下に掲示します。

### BSD License

This product includes software developed by the University of California, Berkeley and its contributors.  
この製品にはカリフォルニア大学バークレイ校と、その寄与者によって開発されたソフトウェアが含まれています。

本機は、MPEG2 AACに関する下記番号の特許を使用しています。

#### 特許番号

5,848,391	5,291,557	5,451,954	5,400,433	5,222,189
5,357,594	5,752,225	5,394,473	5,583,962	5,274,740
5,633,981	5,297,236	4,914,701	5,235,671	07/640,550
5,579,430	08/678,666	98/03037	97/02875	97/02874
98/03036	5,227,788	5,285,498	5,481,614	5,592,584
5,781,888	08/039,478	08/211,547	5,703,999	08/557,046
08/894,844	5,299,238	5,299,239	5,299,240	5,197,087
5,490,170	5,264,846	5,268,685	5,375,189	5,581,654
5,548,574	5,717,821			

This software is based in part on the work of the Independent JPEG Group.  
この製品に搭載のソフトウェアは、Independent JPEG Groupのソフトウェアを一部利用しております。

この製品は、著作権保護技術を採用しており、米国と日本の特許技術と知的財産権によって保護されています。この著作権保護技術の使用には、マクロビジョン社の許可が必要です。また、その使用は、マクロビジョン社の特別な許可がない限り、家庭での使用とその他一部のペーパービューでの使用に制限されています。この製品を分解したり、改造することは禁じられています。

この製品では、シャープ株式会社が表示画面で見やすく、読みやすくなるように設計したLCフォント(複製禁止)が搭載されております。LCフォント、LCFONT、エルシーフォント及びLCロゴマークはシャープ株式会社の登録商標です。なお、一部LCフォントでないものも使用しています。

# 用語の解説

## ● 1ビットデジタルアンプ

シャープ独自開発の1ビットデジタルアンプ技術は、アナログ信号を内部で1ビットのデジタル信号に変換し、そのまま伝達/増幅を行う技術です。

1秒間に12,288,000回(12.288MHz)という通常のオーディオ標準化周波数(48kHz)の256倍に相当する超高速サンプリングによって、音の分解能を向上させています。

従来のマルチビット信号処理のように、情報の間引きや補間といった音質処理がないため、より原音に近い音で、「音の立ち上がり」の速さや滑らかさを高品位に再現します。

## ● 110度CSデジタル放送

BSデジタル放送の放送衛星(BS)と同じ東経110度に打ち上げられた通信衛星(CS)を利用した新しいデジタル放送です。細かいジャンルに特化した多数の専門チャンネルの中から見たいチャンネルを購入して視聴する仕組みになっています。一部、無料放送もあります。

## ● 750p、1125i、525p、525i

映像の種類	画質(放送の種類)
750p	走査線 750 本、プログレッシブ方式。デジタルハイビジョンの高画質です。
1125i	走査線 1125 本、インターレース方式。デジタルハイビジョンの高画質です。
525p	走査線 525 本、プログレッシブ方式。デジタルハイビジョンに近い画質です。
525i	走査線 525 本、インターレース方式。地上アナログ放送(VHF/UHF)やBSアナログ放送と同等の画質です。

## ● 16:9

デジタルハイビジョン放送の画面縦横比です。従来の4:3映像に比べ、視界の広い臨場感のある映像が楽しめます。

## ● AAC(Advanced Audio Coding)

デジタル放送の信号は大容量のため、圧縮技術が必要です。AACは、デジタル音声圧縮方式の1つです。少し未来のデータを予測し圧縮効率を上げる技術を採用しており、高音質であるにもかかわらず、高圧縮、マルチチャンネル化が可能です。

## ● B-CASカード(ビーキャストカード)

各ユーザー独自の番号などが記載されている、BS/110度CS/地上デジタル放送視聴用ICカードのことです。ユーザー登録し、B-CASカードを受信機に挿入すると、双方向サービスの利用が可能となり、放送局からのメッセージを受信できるようになります。また、有料放送の視聴を希望される場合やNHKとの受信確認、そして、今後予定されている各種双方向サービスを希望される場合などにも登録済みカードが必要になります。(B-CASカードを挿入しないと、すべてのデジタル放送が映りません。)

## ● BSデジタル放送

2000年12月から本格サービスが開始された新しい衛星放送で、従来のBS(アナログ)放送に比べ、より高画質で多チャンネルの放送を楽しむことができます。さらに、BSデジタル放送では、高品位のデジタル音声放送(BSラジオ)、ニュース・スポーツ・番組案内などの情報提供、オンラインショッピングやクイズ番組への参加が可能なデータ放送など、多彩なサービスを行います。

## ● CATV(ケーブルテレビ)

ケーブル(有線)テレビ放送のことです。放送サービスが実施されている地域で、ケーブルテレビ局と契約することによって、放送を受信できます。それぞれの地域に密着した情報を発信しているのが特徴です。最近では多数のチャンネルや自主放送を行う都市型のケーブルテレビ局も増えています。本機は「パススルー方式」のCATVに対応しています。

## ● D端子

高画質映像信号用コネクタの通称です。従来、輝度信号(Y)と色差信号(Cb/Pb、Cr/Pr)を3本のケーブルで接続(コンポーネント接続)していたのを1本のケーブルで接続できるようにしたのがD端子ケーブルです。輝度・色差信号のほかにも、映像フォーマットを識別する制御信号を送ることができます。走査線数と走査方式によってD1~D5の規格があり(本機はD4に対応)、数字が大きいほど、より高画質な映像に対応できます。

## ● EPG(Electronic Program Guide)

デジタル放送で送られてくる番組情報のデータを使って画面で見られるようにした電子番組表のことです。本機では、電子番組表から番組を選んで選局や録画予約をすることができます。

## ● HDMI(High Definition Multimedia Interface)

ハイビジョン映像信号、マルチチャンネルオーディオ信号、双方向伝送対応のコントロール信号を1本のケーブルで接続できるAVインターフェースです。高精細な映像入力に対応しています。

## ● i.LINK(アイリンク)

i.LINK端子を持つ機器間でデジタル映像やデジタル音声などマルチメディア系のデータの双方向通信を行ったり、接続した機器を操作したりできるシリアル転送方式のインターフェースです。接続はi.LINKケーブル1本で行うことができます。i.LINKはIEEE1394の呼称で、IEEE(米国電子電気技術者協会)によって標準化された国際規格です。現在、100Mbps、200Mbps、400Mbps、800Mbpsの転送速度があり、それぞれS100、S200、S400、S800と表示されます。本機は最大400Mbpsの転送が可能です。



- **MPEG(Moving Picture Experts Group)**  
デジタル放送の信号は大容量のため、圧縮技術が必要です。MPEGは、デジタル動画圧縮技術の符号化方式の1つです。一般に「エムペグ」と読みます。MPEG2は、「動き補償」「予測符号化」などの技術を使って画像データを圧縮するもので、圧縮レートは画像の内容により可変ですが、だいたい40分の1に圧縮することができます。
- **NTSC(National Television System Committee)**  
日本でも採用している現行のカラーテレビ放送方式の標準規格のことです。現在、日本、アメリカのほか、韓国、カナダ、メキシコなどで採用しています。この規格は、毎秒30フレーム(フィールド周波数60Hz)、走査線数525本のインターレース方式です。
- **PCM(Pulse Code Modulation)**  
アナログの音声信号をデジタル信号に変換する方式の1つ。音楽CDは、この方式を利用しています。
- **PPV(Pay Per View)**  
「ペイパービュー」と読みます。番組単位で購入契約が必要な有料番組のことです。
- **S1/S2映像**  
セパレート(S)映像信号に、画面比率4:3で上下に黒帯のあるワイド映像(レターボックス)や、もと16:9の映像を横方向に圧縮して4:3にした映像(スクイーズ)を自動判別する信号を加えた映像信号のことです。映画サイズの番組やビデオソフトを見るときは、自動的にレターボックスは「シネマ」に、スクイーズは「フル」になります。  
セパレート(S)映像信号は、輝度信号と色信号を分離して伝送することで映像の劣化を抑えています。
- **インターレース(飛び越し走査)**  
NTSC方式のテレビやビデオの画像表示では、525本の走査線のうち、まず奇数番めの走査線(262.5本)を1/60秒で描きます(この1画面を1フィールドといいます)。つぎに偶数番めの走査線(262.5本)を1/60秒で描きます。これで、合わせて走査線525本の1枚の完全な画像(フレーム)をつくっていく方式です。「525i」「1125i」の「i」はインターレース(interlaced)を表します。
- **液晶パネル**  
液晶を封入したパネルの電極間に電気を流すと、映像として見えるように開発された表示素子です。環境に配慮した低消費電力で動作する利点があります。
- **お知らせ**  
BS/110度CS/地上デジタル放送局から視聴者へメッセージを送るサービスです。
- **コンポーネント接続**  
映像信号を輝度信号(Y)と色差信号(CB/PB、CR/PR)の3つのコンポーネント(構成部分)に分離して伝送する接続方法です。コンポーネント映像端子は3つの端子に分かれているので、接続には3つのプラグに分かれた専用コード(コンポーネントケーブル)を用います。通常の映像端子による接続に比べ、色のキレが良く、チラツキのない画質が得られます。
- **コンボジット接続**  
通常の映像端子(ビデオ端子)を使って映像信号を伝送する接続方法です。映像端子は1つのみで、ふつう黄色で表示されており、形状は音声端子と同じです。コンボジット接続による映像・音声端子の接続では、黄・白・赤の3色に分かれたAVケーブルを使うのが一般的です。
- **地上デジタル放送**  
2003年12月から東京・大阪・名古屋の3大都市圏の一部地域で開始され、2006年12月現在、全国の都道府県庁所在地で開始されている新しい放送です。ゴーストのない高品質映像、デジタルハイビジョン放送、データ放送や双方向サービス、多チャンネルといった、これまでの地上アナログ放送にはなかった特長をもっています。
- **ハイビジョン放送**  
デジタルハイビジョンの高画質放送のことです。従来の地上アナログテレビ放送が525本の走査線で表示しているのに対し、デジタルハイビジョン放送は750本や1125本の走査線を使用しているため、より緻密で高画質な映像を楽しめます。BSデジタル放送では、番組によって「デジタルハイビジョン映像」と「デジタル標準映像」という異なる画質で放送されています。
- **プロバイダー**  
一般にはインターネットサービスプロバイダー(ISP、インターネット接続業者)のことをいいます。電話回線などを使って顧客のコンピューターをインターネットに接続するほか、メール利用などのサービスを行うことがあります。  
本機では、インターネットのBMLコンテンツ(デジタル放送で使用されるデータ放送言語)を使った双方向サービスが楽しめます。

# 索引

## ●英数字・記号

110度CSデジタル放送...	34・35・176
110度CSデジタル放送の登録チャンネル一覧..	61
2画面 .....	70
3桁入力.....	59
3次元設定.....	80
3次元ノイズリダクション.....	81
AAC .....	124・176
AQUOSオーディオ.....	104
AQUOSオーディオで聞く.....	113
AQUOSレコーダーで予約する...110	
AV-HDDレコーダー .....	114・120
AVポジション .....	78
AVメモリー.....	78
B-CASカード.....	36・176
B-CASカード番号表示 .....	150
Blu-ray Discレコーダー .....	114
BSデジタル放送.....	34・176
BSデジタル放送の登録チャンネル一覧..	61
CATV(ケーブルテレビ) ...	31・35・56・59
Dot by Dot(ドット・バイ・ドット) ...	133
DVD再生 .....	86・89
D-VHSビデオデッキ.....	114・118
D-コンポーネント変換ケーブル...86	
D端子 .....	86・176
D端子識別.....	77
EPG(電子番組表) .....	62・176
HDMI .....	176
HDMI機器選択.....	112
HDMI識別 .....	77
HDMI端子 .....	86・88・105
i.LINK(TS)端子 .....	114
i.LINK(アイリンク) ..	114~123・176
i.LINK自動切換 .....	115
i.LINK接続.....	114
i.LINK設定.....	115
i.LINK操作パネル .....	116
I/P設定.....	80
Language(言語設定) .....	183
LAN設定.....	147
LAN端子 .....	143
On-screen display language ...	183
PCM.....	124・177
PPV購入履歴.....	150
PPV制限.....	131
PPV設定.....	131
PPV番組の購入 .....	101・131
QS駆動(クイックシュート).....	80
S1/S2映像.....	177
S2対応.....	77
S端子 .....	86
VHSテープ予約.....	98

## ●お行

アイコン一覧.....	63
明るさ.....	79
明るさセンサー.....	79・80
明るさセンサー受光部.....	80
明るさセンサー設定 .....	80
明るさセンサーランプ.....	80
アクティブコントラスト.....	80
アナログRGB入力端子 .....	132
暗証番号設定.....	130
アンダースキャン .....	76
アンテナ設定 .....	41
アンテナの接続.....	30
位置調整.....	84
色あい.....	79
色温度.....	80
色の濃さ.....	79
裏番組.....	63
映像オフ.....	84
映像・音声端子 .....	86
映像切換 .....	69
映像調整.....	79
映像反転.....	84
映像判別.....	77
枝番 .....	46・59
オートワイド .....	77
お好み選局/登録 .....	59
お知らせ.....	150・177
お手入れのしかた .....	21
オフタイマー .....	128
オンタイマー .....	148・149
オンタイマー/予約ランプ...94・100・149	
音声切換.....	68・69
音声調整.....	82

## ●か行

画質 .....	79
壁掛け設置.....	172・173
画面サイズ.....	76・77・133
画面調整.....	135
画面表示(チャンネルサイン) .....	58
画面表示の言語 .....	183
カラーマネージメント(色相・彩度・明度) ...	80
かんたん初期設定 .....	6・7・40
乾電池の入れかた .....	37
機器選択.....	117
クイック起動.....	74
クロック位相.....	135
クロック周波数.....	135
黒レベル.....	79
蛍光管.....	23
ケーブルテレビ(CATV) ...	31・35・56・59
ゲーム時間表示設定 .....	74

降雨対応放送.....	35
高音 .....	82
購入金額制限.....	131
個人情報初期化.....	161

## ●さ行

サウンドモード切換 .....	113
サラウンド.....	82
時刻設定.....	75
時刻表示.....	75
システム動作テスト .....	146
視聴環境設定.....	83
視聴年齢制限設定 .....	131
視聴予約.....	92・94
自動同期調整 .....	134
シネマ.....	76・133
字幕表示設定.....	69
ジャンルアイコン設定.....	67
ジャンル検索.....	65
ジャンル連動設定 .....	113
終了 .....	38
受信強度.....	42
受信機レポート .....	150
受信チャンネル.....	55
受信微調整.....	55
受信メッセージ一覧 .....	150
仕様 .....	166
省エネ設定.....	128・129・137
消音 .....	26
使用温度.....	22・23・166・167
垂直位置.....	84・135
水平位置.....	84・135
スキップ.....	46・55・56
スクイーズ.....	77
スタンド.....	172
スピーカー設定.....	83
スマートズーム .....	76
寸法図.....	168
静止 .....	72
選局 .....	58・59
双方向サービス設定 .....	146
双方向通信.....	142
ソフトウェアキーボード.....	140

## ●た行

ダイナミック .....	78
ダイナミック(固定) .....	78
ダウンロード設定 .....	160
地域設定.....	43・44
地域番号一覧表 .....	51
地域番号早見表.....	49
地上アナログ放送のチャンネル設定...48~56	
地上デジタル放送 .....	34・177



- 地上デジタル放送のチャンネル設定...45~47  
 地上デジタル放送の登録チャンネル一覧...61  
 チャイルドロック.....131  
 チャンネルサイン.....58  
 チャンネル設定...45~47・48~56  
 チャンネル番号表.....61  
 チャンネル表示.....55  
 追加購入グループ.....123  
 通信設定.....144・145・147  
 低音.....82  
 データ放送.....58  
 デジタル音声出力(光)端子.....124  
 デジタル音声設定.....124  
 デジタル固定.....96  
 デジタル登録.....60  
 デジタル放送.....34  
 テレビ/ラジオ/データ.....58  
 電源コードの接続.....32  
 電源スイッチ.....37  
 電源の入/切.....37  
 電源ランプ.....37  
 電子番組表(EPG).....62  
 転倒防止用部品.....33  
 電話会社設定.....145  
 電話回線設定.....144  
 電話回線端子.....143  
 時計設定.....75
- な行**  
 二重音声.....68・69  
 日時検索.....65  
 入力.....87  
 入力2.....87・97  
 入力2端子設定.....97  
 入力4・5・6(HDMI)....87・88・105  
 入力7.....132・136  
 入力解像度.....135  
 入力切換.....89  
 入力選択.....89  
 入力表示選択.....90  
 入力文字の種類.....140  
 ネットワーク(放送の種類).....58  
 ノーマル.....76・133
- は行**  
 ハイビジョンビデオカメラ...114・119  
 ハイビジョン放送.....177  
 バランス.....82  
 パワーマネージメント.....137  
 番組情報.....64・73  
 番組表取得設定.....66  
 番組名表示設定.....73  
 ビデオデッキ.....86・89
- 表示方式設定.....66  
 ファミリンク.....104  
 ファミリンク[1](標準)予約.....111  
 ファミリンク[2](I.LINK)予約...122  
 ファミリンク設定...108・109・113  
 ファミリンク対応レコーダー....104  
 フィルムモード.....80  
 付属品.....2  
 プラットフォーム(運営会社).....36  
 フル.....76・133  
 フル1・フル2.....76  
 プロ設定.....79・80  
 別売品.....29  
 ヘッドホン設定.....75  
 ヘッドホン端子.....25  
 放送切換ボタン.....58  
 ボード.....35・150  
 保証とアフターサービス.....174
- ま行**  
 マルチ音声番組.....69  
 マルチビューサービス.....35  
 無信号オフ.....129  
 無操作オフ.....129  
 メディア(テレビ/ラジオ/データ)...58  
 メディア切換.....109  
 メニュー.....38・39  
 メニュー項目一覧...39・162~165  
 文字入力のしかた.....140  
 モジュラー分配器.....143  
 戻る.....38  
 「モニター温度」の文字点滅表示...152  
 モニター出力.....95・97  
 モニター出力(可変).....97  
 モニター出力(固定).....97  
 モノクロ.....80  
 モノラル.....68
- や行**  
 有料放送の視聴契約.....36  
 予約の確認・取り消し・変更.....103  
 予約リスト.....103
- ら行**  
 ラジオ放送.....58  
 リモコン.....26・37  
 臨時編成サービス.....35  
 連動起動設定.....108  
 連動データ放送.....73  
 録画機器選択.....109  
 録画モード設定.....115  
 録画予約.....92・100・111・122  
 録画リスト.....112・120
- 録画連動機器の変更.....123
- わ行**  
 ワイド.....76  
 ワンタッチプレー(ファミリンク)...112  
 ワンタッチ録画(ファミリンク)...110

エコロジークラスでいきましょう。シャープ。



液晶カラーテレビ LC-32GH3 LC-32GH4 LC-26GH3 LC-26GH4

この製品は、こんなところがエコロジークラス。

**省エネ 「明るさセンサー」を活用**

周囲の明るさに応じて液晶画面の明るさを自動的に調整する「明るさセンサー」機能がついています。この機能を「入」にすると周囲が暗いときには、自動的に画面を暗くするので、省エネになります。

上手に使って、もっともっとエコロジークラス。

◎外出やおやすみのときは電源を切って

リモコンで液晶テレビの電源を切っても、少量の電力を消費しています。こまめに本体の電源を切るにより、更に効果的な省エネになります。

※ただし、録画予約、衛星ダウンロードを行う場合は、リモコンで電源を切って下さい。



使い方や修理のご相談など

【お客様相談センター】



**0120 - 001 - 251**

携帯・PHS OK

携帯電話・PHSからもご利用いただけます。

■IP電話などからフリーダイヤルサービスをご利用いただけない場合は…

電話：043 - 331 - 1626 FAX：043 - 297 - 2696

〒261-8520 千葉県千葉市美浜区中瀬1-9-2

**受付時間** ●月曜～土曜：9:00～20:00 ●日曜・祝日：9:00～17:00（年末年始を除く）

- 電話番号をお確かめのうえ、お間違いのないようおかけください。
- 電話番号・受付時間などについては、変更になることがあります。(2007.2)

「よくあるご質問」「メールでのお問い合わせ」  
などはホームページをご活用ください。



シャープサポートページ

<http://www.sharp.co.jp/support/>

シャープ株式会社

本社  
AVシステム事業本部

〒545-8522  
〒329-2193

大阪市阿倍野区長池町22番22号  
栃木県矢板市早川町174番地



★この印刷物は環境に配慮した植物性大豆油インキを使用しています。  
★この取扱説明書は再生紙を使用しています。(古紙配合率 100%)

TINS-D203WJZZ  
07P06-JA-KS