

SHARP®

取扱説明書

液晶カラーテレビ

形名

エルシー

ジーディー

LC-32GD3

1. 準備編

はじめにお読みください。
操作については別冊の取扱説明書
2. 操作編 をご覧ください。

AQUOS

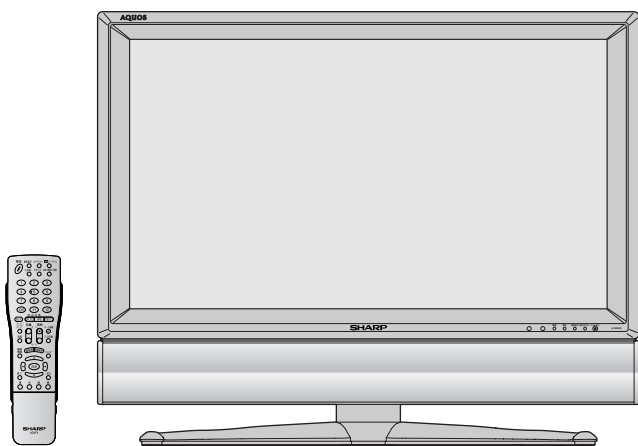

このマークは、放送信号に含まれるGCR信号を利用して、ゴーストを軽減する機能を内蔵した機器であることを示すものです。

はじめに

本機の付属品、本機各部のなまえやリモコンの準備のしかたについて説明しています。

設置

本機の設置のしかたと手順について説明しています。

接続

アンテナ、電話線、電源コード、外部機器の接続について説明しています。

設定

チャンネル設定のしかたやデジタル放送を視聴するための準備について説明しています。

索引

本機各部のなまえや画面に表示されることばから説明ページを検索することができます。

お買いあげいただき、まことにありがとうございました。

この取扱説明書をよくお読みのうえ、正しくお使いください。

- ご使用前に「安全上のご注意」(2. 操作編 5ページ)を必ずお読みください。
- この取扱説明書は、保証書とともにいつでも見ることができるところに必ず保存してください。
- 製造番号は品質管理上重要なものですから、商品本体に表示されている製造番号と、保証書に記載されている製造番号とが一致しているか、お確かめください。

もくじ

はじめに

付属品	3
各部のなまえ〈本体〉	4
端子カバーの外しかた	5
各部のなまえ〈リモコン〉	6
チャンネルの基本的な選びかた	7
リモコンに乾電池を入れる	8
乾電池の入れかた	8

設置

設置のしかた	9
設置について	9
別売品を使って設置する場合	9
スタンドとスピーカーの外しかた	10
転倒防止について	11
転倒防止の方法	11

接続

接続と設定の手順	12
アンテナをつなぐ	13
VHF / UHF アンテナの接続	13
BS・110度CS共用アンテナの接続	14
電話線をつなぐ	15
電話回線に接続する	15
ビデオやDVDプレーヤーなどをつなぐ ..	18
ビデオ機器の接続のしかた	18
DVDプレーヤーなどの接続のしかた	19
電源コードをつなぐ	20
ケーブル処理のしかた	20
電源を入れる	21

設定

地上アナログ放送のチャンネルを設定する	22
自動設定	23
地域番号設定	24
地域番号早見表	26
地域番号一覧表	28
追加設定	32
個別設定	33
チャンネルスキップを設定する	34
画面のチャンネル表示を変える	35
受信状態を微調整する	36
チャンネル設定に関する用語	37
地域設定をする	38
地域と郵便番号を設定する	38
地上デジタル放送のチャンネルを設定する	40
地上デジタル放送のチャンネル設定について ...	40
自動登録	41
追加登録	42
登録先の数字ボタンを変更する	44
枝番を変更する	46
視聴しないチャンネルをスキップする	47
デジタル放送を視聴するための準備をする	48
アンテナ設定	48
B-CASカードおよびコピー制御信号についてのお知らせ ...	50
B-CASカードを入れる	51
電話回線の設定	52
電話会社設定	54
本機で使用している特許など	56

索引 57

ご注意

お客さままたは第三者がこの製品の使用誤り、使用中に生じた故障、その他の不具合またはこの製品の使用によって受けられた損害については、法令上賠償責任が認められる場合を除き、当社は一切その責任を負いませんので、あらかじめご了承ください。

● 本機を廃棄または譲渡する場合には、個人情報の消去をお願いします。(操作編118ページ)

※ 本取扱説明書に掲載している画面表示は説明用のものであり、実際の表示とは多少異なります。



付属品

付属品をご確認ください

ご注意 B-CASカードは開封すると、添付されている契約約款に同意したとみなされます。開封前に必ず契約約款をよくお読みください。

はじめに

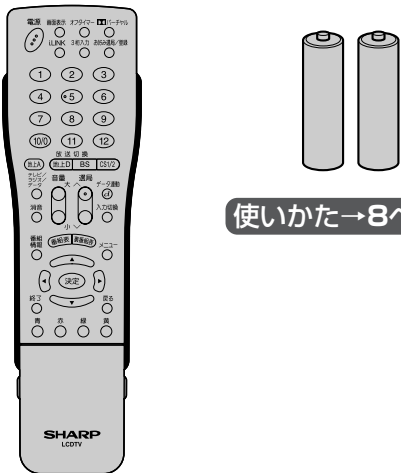
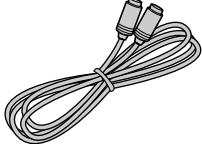
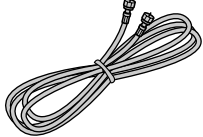
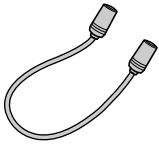
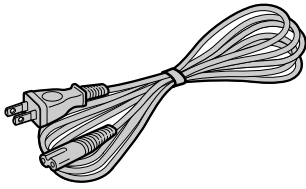
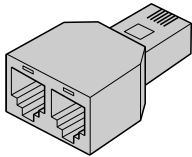
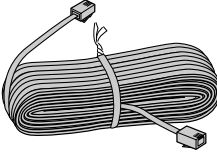
も付属品

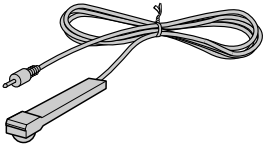
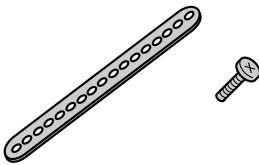
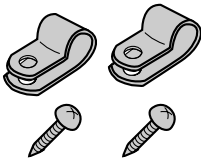
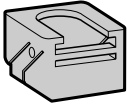
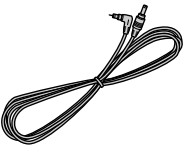
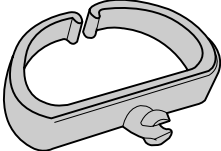
<p>リモコン×1 単4形乾電池×2</p>  <p>使いかた→8ページ</p> <p>使いかた→6~8ページ</p>	<p>VHF/UHF用アンテナケーブル・長(4m)×1 (差し込みタイプ)</p>  <p>使いかた→13ページ</p>	<p>BS・110度CS用アンテナケーブル・長(4m)×1 (先端金属ネジ止めタイプ)</p>  <p>使いかた→14ページ</p>
	<p>アンテナケーブル・短(60cm)×1</p>  <p>使いかた→13ページ</p>	<p>電源コード(4m)×1</p>  <p>使いかた→20ページ</p>
<p>モジュラー分配器×1</p>  <p>使いかた→15ページ</p>	<p>電話線(10m)×1</p>  <p>使いかた→15ページ</p>	<p>B-CASカード×1</p>  <p>使いかた→51ページ</p>
<p>ビデオコントローラー(1.8m)×1</p>  <p>使いかた→操作編158ページ</p>	<p>転倒防止用部品一式 (固定バンド×1、ネジ×1)</p>  <p>使いかた→11ページ</p>	<p>(クランプ×2、クランプ取付けネジ×2)</p> 
<p>AVワイヤレス伝送受光部取付け台×1</p>  <p>使いかた→操作編186ページ</p>	<p>DC電源ケーブル(1.5m)×1</p>  <p>使いかた→操作編138ページ</p>	<p>ケーブルクランプ×1</p>  <p>使いかた→20ページ</p>
<p>●取扱説明書(準備編・操作編)×各1 ●保証書×1</p>		

●安全と性能維持のため、同梱のケーブルを必ずご使用ください。

各部のなまえ〈本体〉

の中の数字は、説明や操作方法を掲載しているおもなページです。

前面

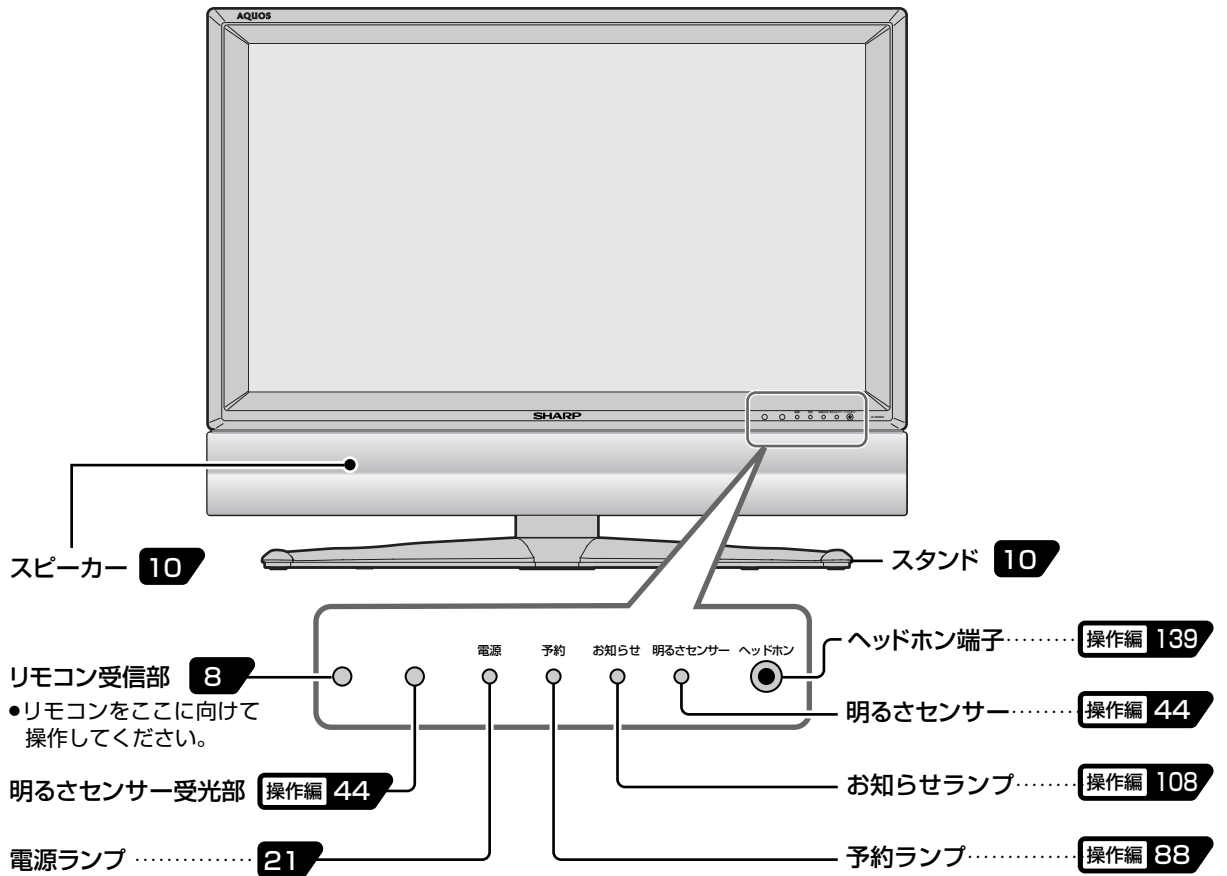

天面

角度調整のしかた

- スタンドを片方の手でしっかりと押さえながら、本体上端部を持ち、傾けます。前方2度、後方6度、左右各10度の範囲内で調整できます。

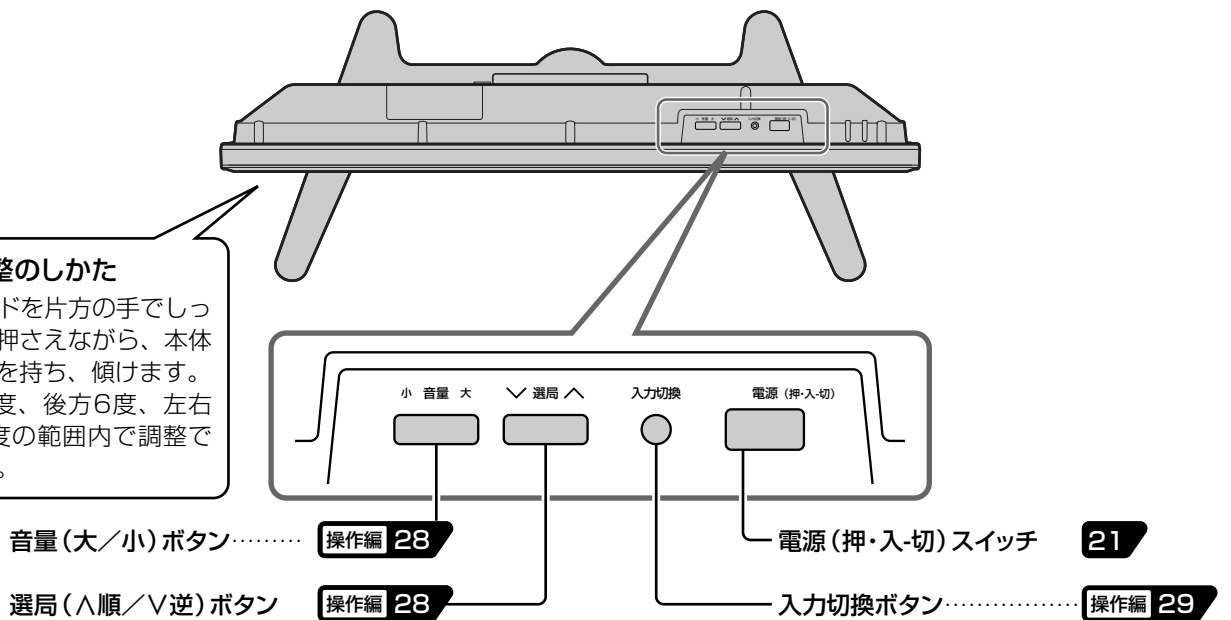

後面

※端子については、**操作編 138・139**ページの「端子のなまえとはたらき」もご覧ください。

ビデオやDVDプレーヤーをつなぐ (入力1~4)

入力3 **18**
操作編 **152**

入力1 **19**
録画用機器をつなぐ (入力4)

入力4/モニター出力/
録画出力
操作編 **150~154**

●モニター出力の映像は標準画質です。ハイビジョン画質をそのまま録画したいときは、i.LINK端子にD-VHSを接続します。

▼左右の端子カバーを外したところ

センタースピーカー
入力端子
操作編 **173**

デジタル音声
出力(光)端子
操作編 **173**

DC9V出力端子
操作編 **138**

※この端子および付属のDC電源ケーブルは、将来拡張用周辺機器を接続するためのものです。

B-CASカードを
挿入する

B-CASカード
挿入口……………**51**

B-CASカードを
ロックする

B-CASカード
ロックスイッチ **51**

デジタルリセット
ボタン…操作編 **195**

テレビリセット
ボタン…操作編 **194**

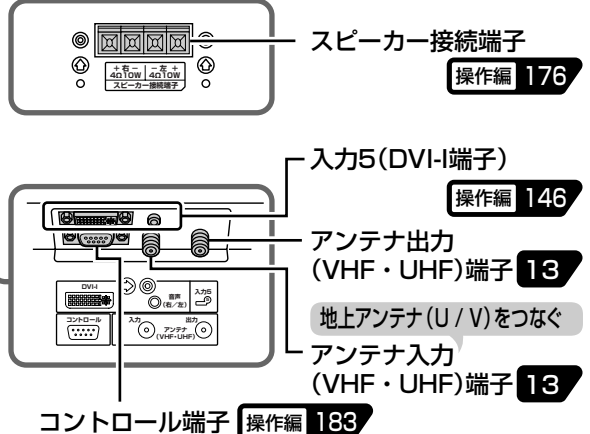
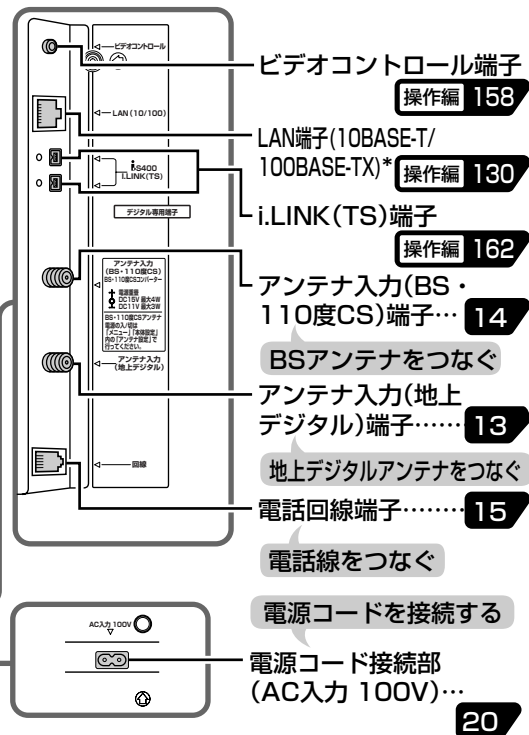

* LAN端子(10BASE-T/100BASE-TX)…デジタル放送の双方向通信用端子

端子カバーの外しかた

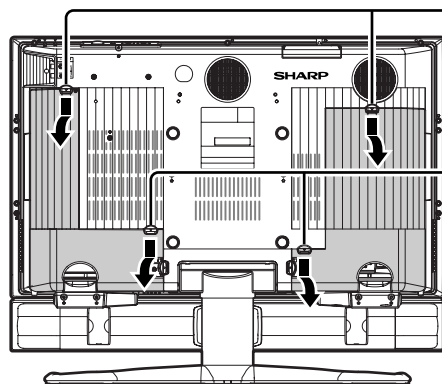

カバー上端中央のフックを
下方に押しながら手前に引
いて外します。

カバー上端のフック2カ所を
下方に押しながら手前に引
いて外します。

各部のなまえくリモコン

フタを閉じたところ

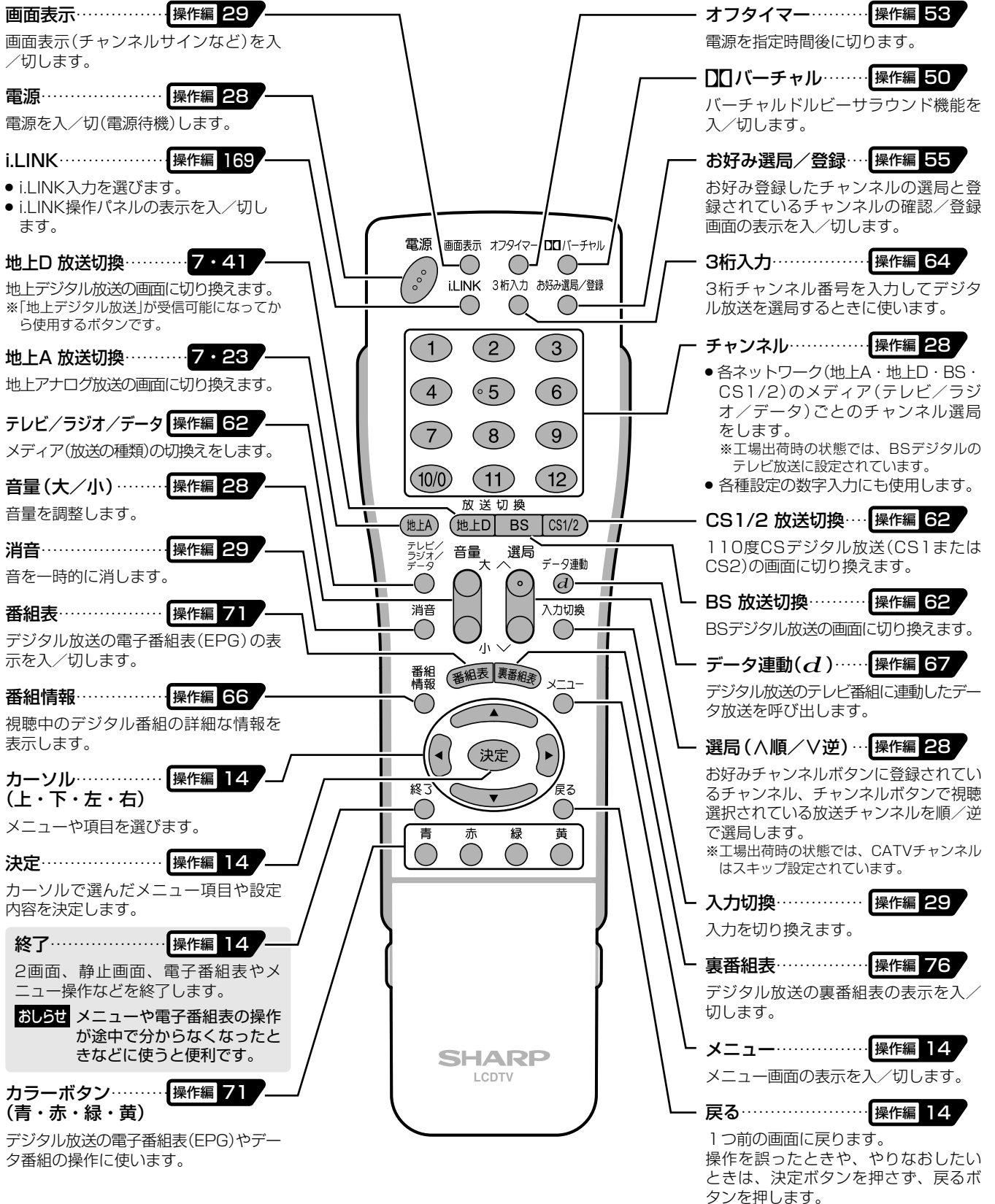

ドルビーラボラトリーズからの実施権に基づき製造されています。
Dolby、ドルビー、Pro Logic及びダブルD記号はドルビーラボラトリーズの商標です。

フタを開けたところ

デジタル登録

操作編 96

チャンネルボタンに登録されているデジタルチャンネルの確認/登録画面を表示します。

2画面

操作編 33

2画面表示を入/切します。

操作切換

操作編 34

2画面表示のとき、操作できる画面を切り換えます。

映像切換

操作編 68

デジタル放送の主・副映像を選びます。

静止

操作編 35

視聴中の番組を2画面にして、静止画と動画で表示します。

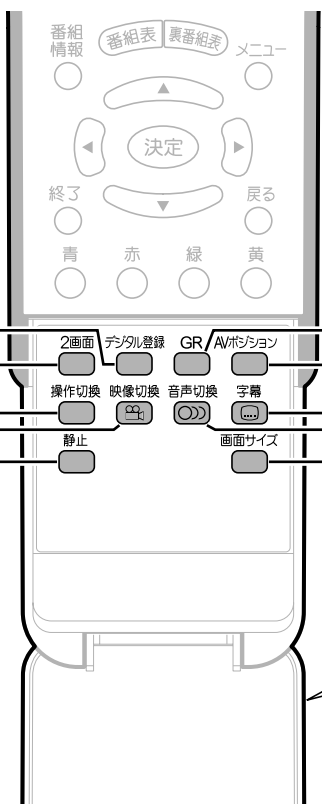

GR

操作編 51

GR(ゴースト軽減)機能を入/切します。

AVポジション

操作編 42

好みのAVポジションを選びます。

字幕

操作編 97

デジタル放送の字幕表示を入/切します。

音声切換

操作編 48・68

音声モードを切り換えます。

画面サイズ

操作編 31

好みの画面サイズを選びます。

フタの開けかた

両側の突起部を持ち、引き上げます。

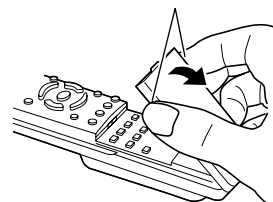

チャンネルの基本的な選びかた

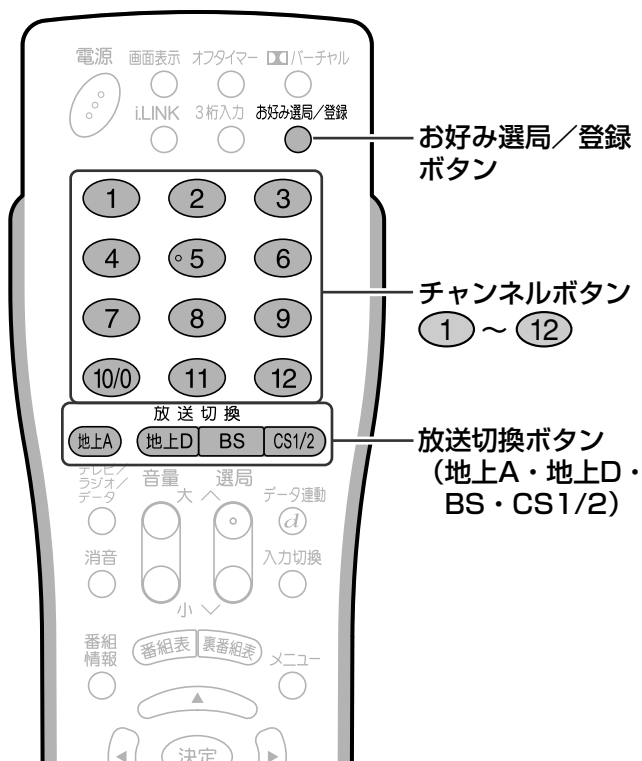

地上アナログ放送(VHF/UHF)の選局

① 放送切換ボタン(地上A)を押す

② ①～⑫を押す

デジタル放送の選局

① 放送切換ボタン(地上D、BS、CS1/2)のいずれかを押す (CS1/2ボタンは、CS1とCS2を切り換えられます。)

② ①～⑫を押す

放送の種類

- 地上A : 従来の地上アナログ放送(VHF/UHF)
- 地上D : デジタル方式の地上放送(UHF)
- BS : デジタル方式のBS衛星放送
- CS1/2 : デジタル方式のCS衛星放送

■選局について詳しくは、操作編28・62ページをご覧ください。

お好みチャンネルの選局

① お好み選局/登録ボタンを押す…お好み登録画面が表示されます。

② ①～⑫を押す

リモコンに乾電池を入れる

乾電池の入れかた

1 カバーを開ける

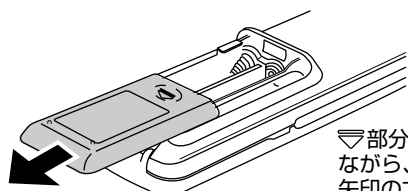

▽部分を軽く押し
ながら、カバーを
矢印の方向にスラ
イドさせます。

2 付属の単4形乾電池を入れ、カバー を元どおりに閉める

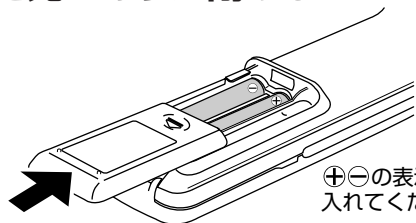

⊕⊖の表示どおりに
入れてください。

乾電池使用上のご注意

乾電池は誤った使いかたをすると、液もれや破裂することがありますので、つぎのことをお守りください。

- 種類の違うものや新旧を混ぜて使わない。
- 乾電池を充電したり、分解したりしない。
- ⊕極と⊖極を正しく入れる。
- ショートさせない。



注意

リモコン使用上のご注意

- リモコン送信機には衝撃を与えないでください。また、水に濡らしたり湿度の高いところに置いたりしないでください。
- リモコン受信部に直接日光や強い照明が当たっているとリモコンが動作しにくくなります。照明の向きを変えるなどしてみてください。

リモコンで操作できる範囲

リモコンは、画面右下の受信部に向けて操作してください。操作できる範囲は受信部から約7m、上下左右に約30度以内です。

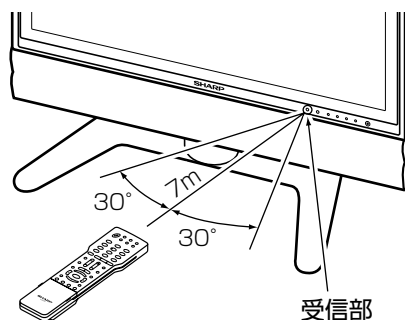

リモコンで動作しにくいとき

- リモコンとディスプレイの受信部との間に障害物があると、操作できないことがあります。
- 電池が消耗した場合は、操作できる距離が徐々に短くなりますので、早めに新しい電池に交換してください。
- 蛍光灯などが近くにある場合には、動作しにくいことがあります。



おしらせ

- 付属の乾電池は保存状態により短期間で消耗することがありますので、早めに新しい乾電池と交換してください。
- 長期間使用しないときは、乾電池をリモコンから取り出しておいてください。
- 新しい乾電池に交換してもリモコンが動作しないときは、電池を取り出し、電池の向きを確かめて、入れなおしてください。

設置のしかた

設置について

- 傾斜のない、平らな場所に設置してください。
すべりやすい面、カーペットなどのやわらかい面、不安定な場所には設置しないでください。
- 極端に温度が高い場所や温度が低い場所には、設置しないでください。(使用温度0℃～40℃)

ご注意

- 台などに設置する場合は、本機の重量に耐え得る堅固なもので、十分な幅と奥行きのある、転倒しにくいものを使用してください。
- キャスター付きのテレビ台をご使用の場合、移動するとき以外は必ずキャスター用受皿を使用してください。

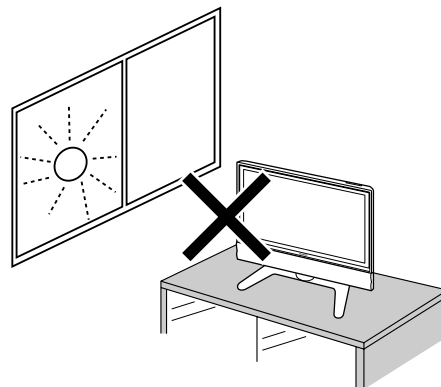

別売品を使って設置する場合

- 本機を別売の壁掛け金具(AN-37AG2)を使って壁かけ設置して使用することができます。
- 取付け方法など詳しくは、別売品に付属の取扱説明書をご覧ください。

ご注意

液晶カラーテレビの設置には、特別な技術が必要ですので、必ず専門の取付け工事業者にご依頼ください。お客さまご自身による工事は一切行わないでください。
取付け不備、取扱い不備による事故、損傷については、当社は責任を負いません。

壁にかけて使う場合

〈壁掛け金具(AN-37AG2)〉

(詳しくは壁掛け金具の取扱説明書をご覧ください。)

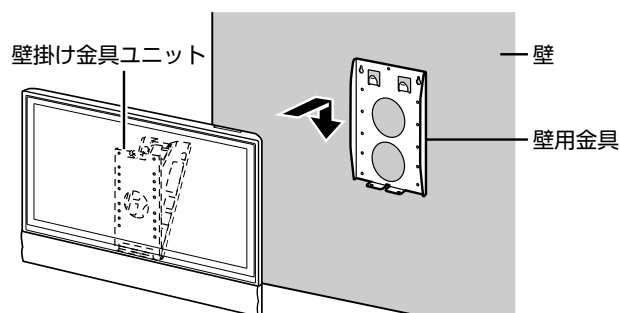

取り付け時の角度について

- 壁にかけて使う場合の取り付け角度
スピーカー付きの場合・・・10度まで
スピーカーを外した場合・・・20度まで
(それ以上は傾けないで下さい。)

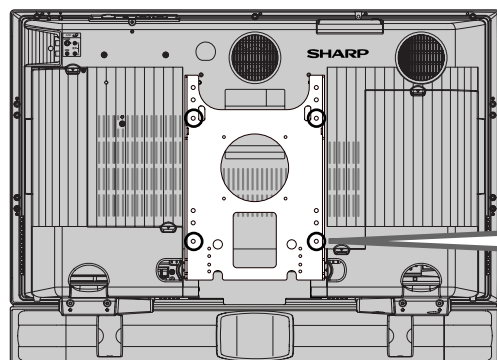

※ 本機に取り付ける金具について：

金具の刻印「I」の位置を本機後面下側の取付け穴に合わせてください。

取付けビスは、必ず壁かけ金具(AN-37AG2)に同梱のテレビ取付用ビスⓄ(M6、長さ12mm)をご使用ください。

「I」(4カ所)

設置のしかた(つづき)

- 本機のスピーカーは取外し、取付けができるセパレートタイプです。別売の壁掛け金具(AN-37AG2)で壁掛け設置する場合などは、付属のスタンドとスピーカーを外して使用することができます。

スタンドとスピーカーの外しかた

ご注意

- 付属のスタンドを取り付けたまま本機を使用する場合は、スピーカーを外さないでください。本機のバランスがくずれて転倒し、破損やけがの原因となることがあります。
- 本機を移動する際は、スピーカーネットに手をかけないでください。外れることがあります。

作業を始める前に

- 端子カバーをすべて外してください。(5ページ参照)
- 接続されているケーブル類(スピーカー線以外)をすべて取り外してください。
- スピーカーの取外し・取付けの際は、本体の電源を切ってください。
- テーブルなどの台を用意し、毛布など厚手の柔らかい布を敷き、その上に本体を画面を下にして置きます。
- 必ず2人以上で作業を行ってください。

- 1**
- ① カバーのツメを外し、カバーをすべて外す
 - ② スタンド取付け部のネジ(4カ所)を外し、スタンドを取り外す
- ⊕(プラス)ドライバーを 사용합니다。
- ※ 下方向に少し引いてから静かに持ち上げます。

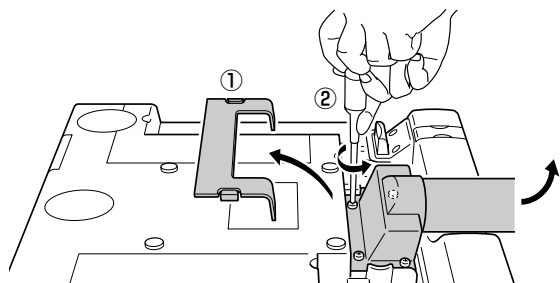

- 2**
- ① スピーカー取付け部カバーのネジ(左右各2カ所)を外し、カバーを取り外す
 - ⊕(プラス)ドライバーを 사용합니다。
 - ② スピーカー部の左右の端子カバーを取り外す

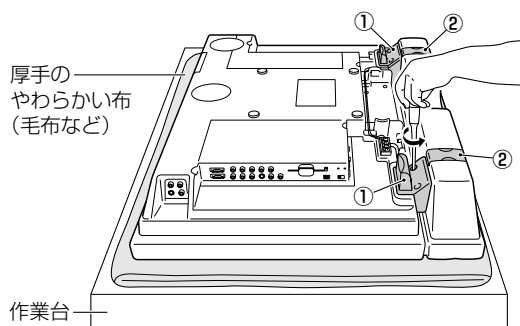

- 3**
- 本体およびスピーカー部のスピーカー接続端子から、スピーカー線を外す
- スピーカー端子部のツマミを押しながら(①)、スピーカー線を抜きとります(②)。

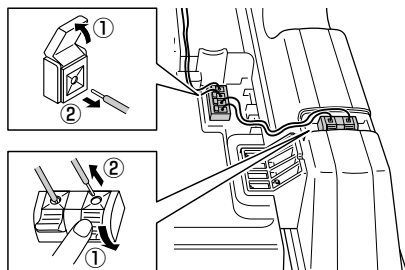

- 4**
- スピーカー取付け部のネジ(左右各2カ所)を取り外す

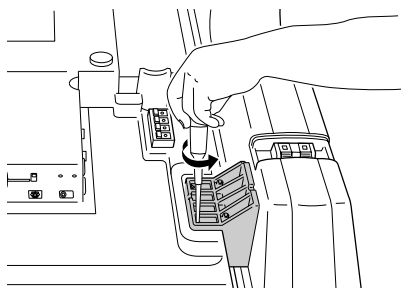

- 5**
- スピーカーを取り外す

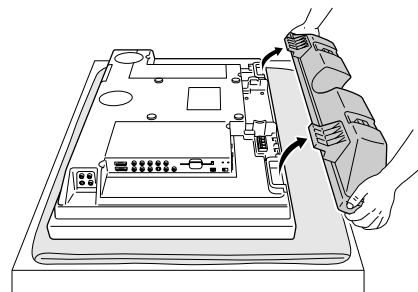

おしらせ

- スピーカーを取り付けるときは、逆の手順を行ってください。スピーカーケーブルは、左右および⊕⊖の区別を確認して取り付けてください。
- お手持ちのスピーカーを本機に接続することもできます。(操作編176・177ページ参照)

転倒防止について

転倒防止の方法

⚠ 注意 不意の地震のときや衝撃などで、テレビが倒れてけがをするおそれがあります。安心してご使用いただくために、転倒防止策の実施をお願いします。

転倒防止策を実施する

1. 付属の転倒防止用のクランプ(2個)を、付属のクランプ取付けネジで取り付けます。
2. 市販の丈夫なヒモと金具を使い、壁または柱に固定します。

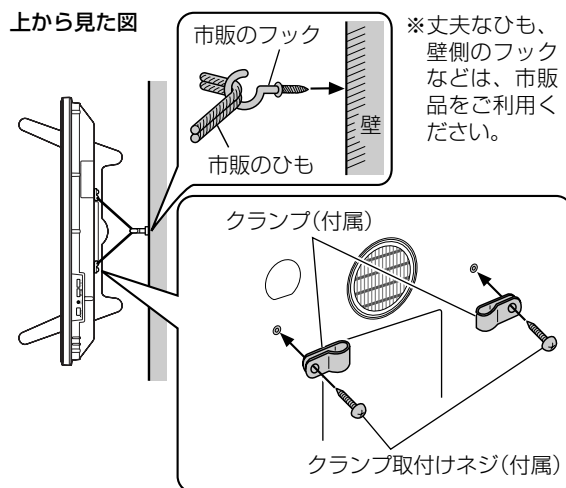

設置

転倒防止について
設置のしかた(つづき)

テレビ台に固定するとき



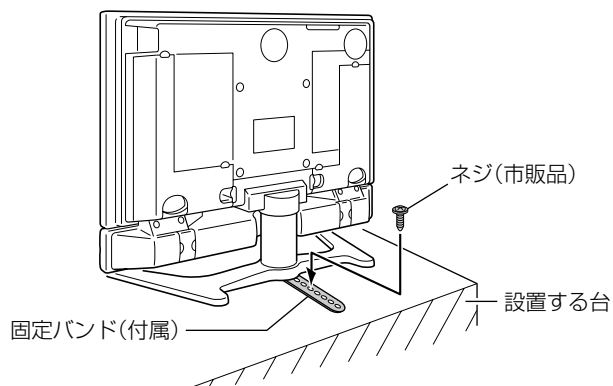
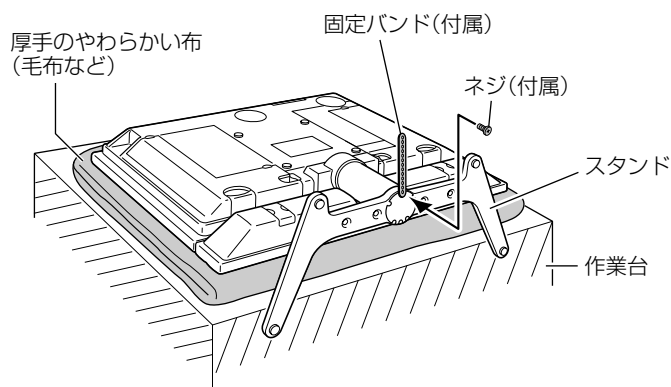



1. 作業をする平らな台の上に厚手の柔らかい布などを敷き、その上に本機を、画面を下にしたうつ伏せの状態で見せます。
2. スタンド底面に、付属の転倒防止用の固定バンドを、付属のネジで取り付けます。
3. 本機を起し、設置する台などの上に位置決めします。
4. 市販のネジを使い、固定バンドの穴に上からネジを取り付けて固定します。
※市販のネジは、確実に固定できる形状のものを使用してください。



ご注意

- 本機はかなりの重量がありますので、台に設置するときは、この重さに耐える堅固なもので、かつ十分な幅と奥行のある、転倒しない台を使用してください。

接続と設定の手順

- 1 アンテナをつなぐ  13ページ
- 2 電話線をつなぐ  15ページ
- 3 ビデオやDVDプレーヤーなどの外部機器をつなぐ  18ページ
- 4 電源コードをつなぐ  20ページ
- 5 電源を入れる  21ページ
- 6 テレビのチャンネルを設定する  22~47ページ
- 7 デジタル放送を視聴するための準備をする  48ページ

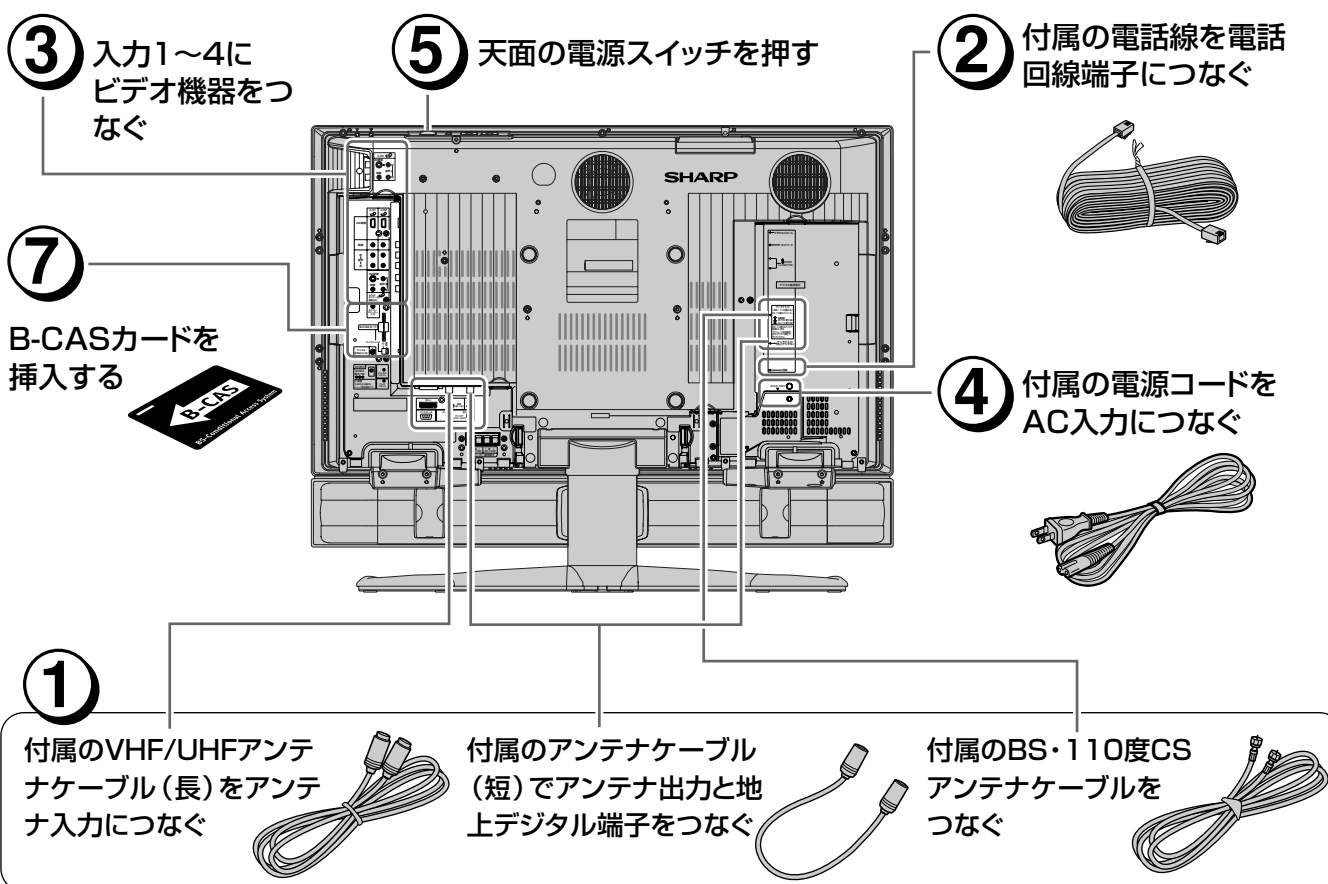

接続と設定の詳しい説明は、それぞれの  (参照ページ) をごらんください。

アンテナをつなぐ

VHF/UHFアンテナの接続

- 付属のVHF/UHF用アンテナケーブル・長(差し込みタイプの方)、市販のアンテナ整合器等を、部屋のアンテナ端子の種類や使用するアンテナ線に応じて接続し、本機後面左側端子部のアンテナ入力(VHF・UHF)端子に接続してください。(下図A参照)
- 付属のアンテナケーブル・短で、本機後面のアンテナ出力(VHF・UHF)端子とアンテナ入力(地上デジタル)端子を接続します。(下図B参照)
- 地上デジタル放送をCATVパススルー*で受信する場合も、VHF/UHFアンテナと同じ接続をします。CATVによる地上デジタル放送の視聴方法については、お客さまが契約されているケーブル会社にお問合せください。(※CATVパススルー…40ページをご覧ください。)
- 地上デジタル放送の受信には、UHF対応のアンテナを使用します。VHFアンテナでは受信できません。現在お使いのアンテナがUHF対応であれば、そのままご使用になれます。(※一部取り替えや調整が必要な場合もあります。また、地域によってはブースターの追加などが必要になることがあります。)

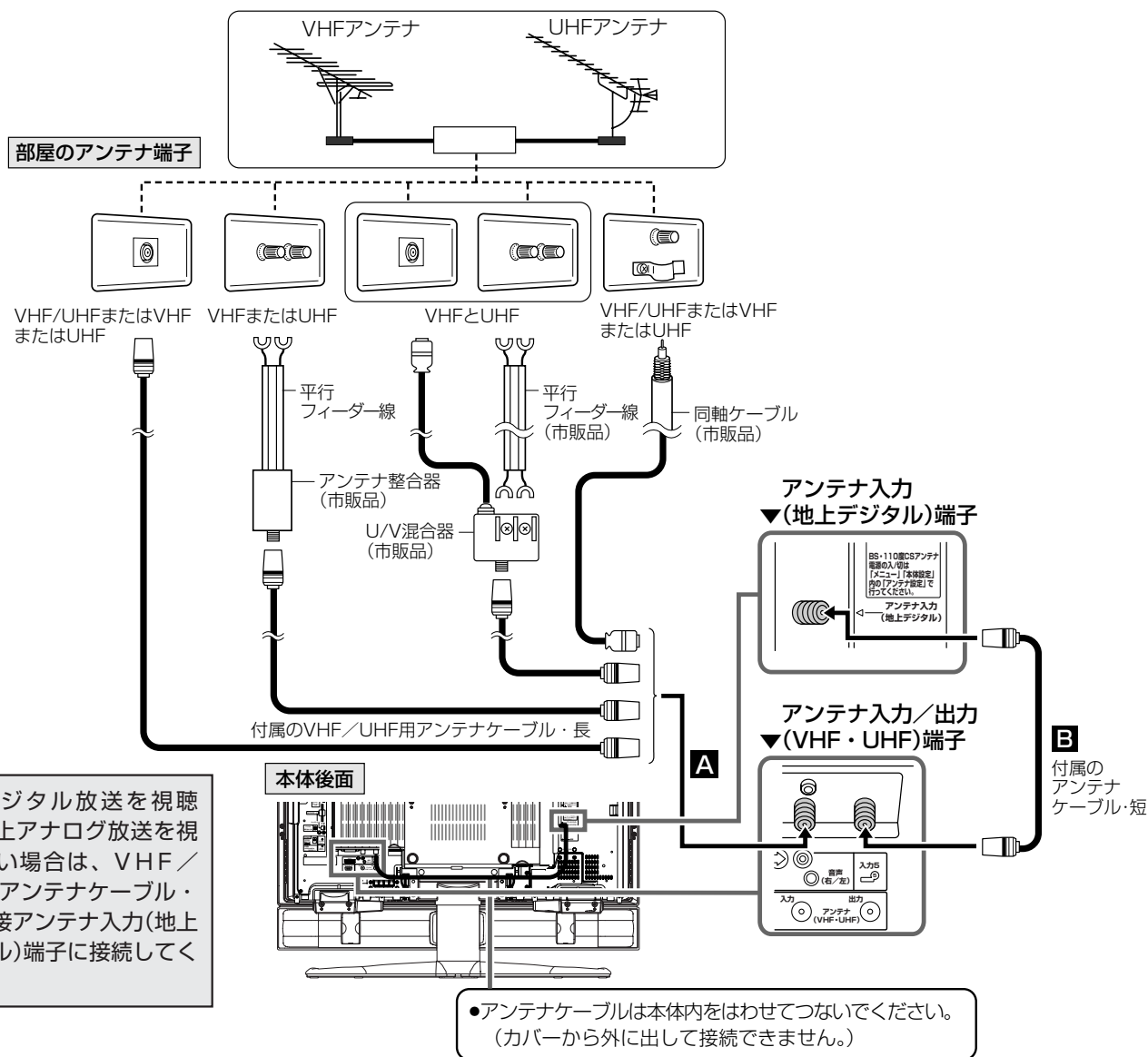

地上デジタル放送を視聴し、地上アナログ放送を視聴しない場合は、VHF/UHF用アンテナケーブル・長を直接アンテナ入力(地上デジタル)端子に接続してください。

●アンテナケーブルは本体内をはわせてつないでください。(カバーから外に出して接続できません。)



- VHF/UHFの屋内アンテナ端子が分かれている場合など、混合器の取付けが必要なときは、お買い上げの販売店にご相談ください。
- アンテナ入力(VHF・UHF)端子への接続には、付属のアンテナケーブル・長のうち、先端プラグが差し込みタイプの方(形状: )をお使いください。
- 本機の電源を「切」にすると、アンテナ出力(VHF・UHF)端子から信号は出力されません。
※アンテナ出力(VHF・UHF)端子にビデオデッキなどの他機器を接続しないでください。

アンテナをつなぐ(つづき)

BS・110度CS共用アンテナの接続

■BS・110度CSデジタル放送受信用のアンテナおよびアンテナ線は、専用のものをご使用ください。
アンテナ…… 市販のBS・110度CS共用アンテナをご使用ください。(共用アンテナでない従来のBSアナログ放送用アンテナでは、110度CSデジタル放送は受信できません。また、BSデジタル放送も場合によっては映らないことがあります。)

アンテナ線…… 110度CS帯域(2150MHz)まで対応しているもの(例. S-5C-FB)をご使用ください。
ブースターや分配器をご使用の場合… 110度CS帯域(2150MHz)まで対応しているものをお使いください。
 詳しくは、お買い上げの販売店にご相談ください。

■BS・110度CS共用アンテナの取付けについては、アンテナに付属の取扱説明書をご覧ください。

▼アンテナ入力(BS・110度CS)端子

▼本体後面

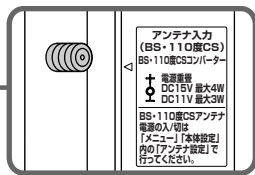
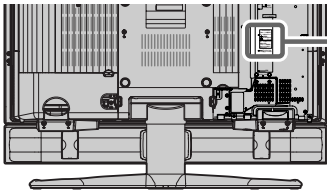

●BS・110度CS共用アンテナからの衛星放送用ケーブル(同軸ケーブル)をつなぎます。この端子は、BS・110度CSアンテナに取り付けられたBS・110度CSコンバーターに+15V/+11Vの電源を供給する働きも持っています。

ご注意 プラグをアンテナ入力端子に取り付けるときは、工具で強く締めつけないでください。内部の結線が切れ、故障する場合があります。



- アンテナ入力(BS・110度CS)端子にアンテナ線を接続するときは、必ずアンテナ電源の設定を「切」にしておいてください。(48ページ参照) ※工場出荷時、アンテナ電源の設定は「切」になっています。
- アンテナ入力(BS・110度CS)端子への接続には、付属のアンテナケーブル・長のうち、先端に六角形の金属プラグ(ネジ止めタイプ)が付いているもの(形状：)をお使いください。

BS・110度CS共用アンテナを単独で接続するとき

付属のBS・110度CS用アンテナケーブル・長を本機後面右側端子部のアンテナ入力(BS・110度CS)端子と壁のアンテナ端子に接続します。

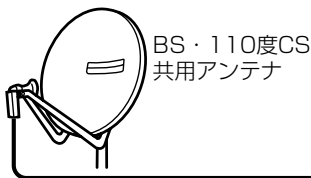

壁のアンテナ端子

▼アンテナ入力(BS・110度CS)端子

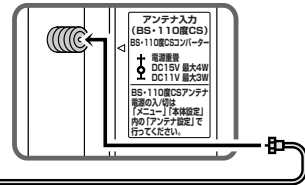

付属のBS・110度CS用アンテナケーブル・長

BS・110度CSとVHF/UHFが混合されているとき(マンションなど、共聴システムの場合)

BS/UV分波器(市販品)を使用して接続します。

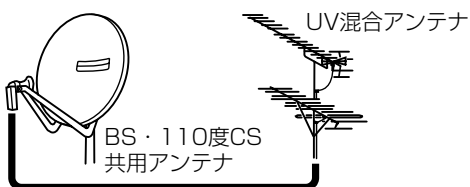

壁のアンテナ端子

▼アンテナ入力(BS・110度CS)端子

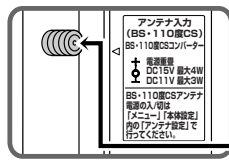

付属のBS・110度CS用アンテナケーブル・長

▼アンテナ(VHF・UHF)入力端子

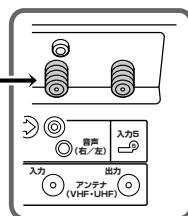

- BS/UV分波器・分配器は金属シールドタイプで110度CS帯域(2150MHz)まで対応したものをご使用ください。



■個人でアンテナ接続・設置をした場合は、「アンテナ電源の設定」を「入」に設定してください。(48ページ参照)

電話線をつなぐ

電話回線に接続する(17ページも併せてご覧ください。)

■本機は、双方向番組への参加や有料放送の受信情報の管理のために、放送局との通信を、電話回線を使って行います。
ご使用前に必ず電話回線に接続してください。

1 本機と電話機の電源を切る

2 電話機の接続線(モジュラー線)を電話線コンセントから外す

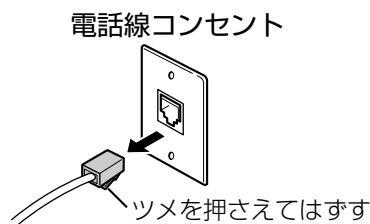

3 付属のモジュラー分配器を電話線コンセントに差し込む

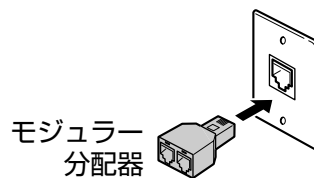

4 電話機の接続線(モジュラー線)をモジュラー分配器の一方に差し込む

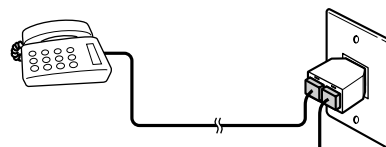

5 付属の電話線でモジュラー分配器のもう一方と本機後面の電話回線端子を接続する

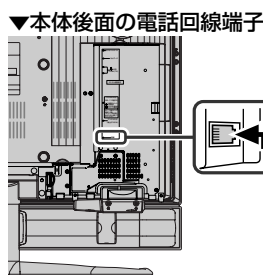

接
続

電話線をつなぐ
アンテナをつなぐ(つじぎ)

接続上のご注意

- 電話線のプラグは奥まで完全に差し込んでください。
- 接続をするときは、本機や接続する機器の保護のため、電源を切ってください。
- 電話線のプラグを抜くときは、コードを引っ張らずにプラグを持って抜いてください。

電話線をつなぐ(つづき)

つぎの電話回線では注意が必要です。

■電話回線がモジュージャックでない場合の接続

●3ピンプラグの場合

市販の3ピンプラグからモジュージャックへの変換アダプターをお求めください。

●直結配線方式の場合

簡単な工事が必要です。

詳細はお近くのNTT営業窓口、もしくは116(局番なし)にお問い合わせください。

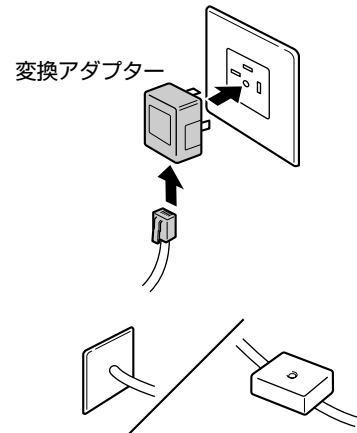

■構内電話(ビジネスホン／ホームテレホン)では

そのままご利用になれないこともあります。その場合は単独の回線でのご利用をおすすめします。

詳細は電話設置会社にご相談ください。

■キャッチホンでは

通信の途中でキャッチホンが入ると通信が切断されます。これを防ぐため、キャッチホンⅡへのご加入をおすすめします。

詳細はお近くのNTT営業窓口、もしくは116(局番なし)にお問い合わせください。

■本機が電話回線を使って通信している間は、電話機を使用しないでください。

通信中に電話をかけると、通信が切断されることがあります。通信中はデータ通信音(ピーヒョロヒョロ...)が聞こえます。その間は電話をしないでください。

■直接デジタル回線に接続することはできません。

会社やホテルなどでご使用になる場合は、電話回線が一般回線(アナログ)であることをご確認のうえご利用ください。ISDNなどのデジタル回線に接続する場合は、ターミナルアダプター(TA)等の端末器を介して接続してください。



- 本機が放送局と通信しているとき、接続している電話機やファクシミリが鳴る場合がありますが異常ではありません。

下のチャートで電話回線の状態を確認した後、接続してください。
また、詳細はNTTへお問い合わせください。

接続形態確認チャート

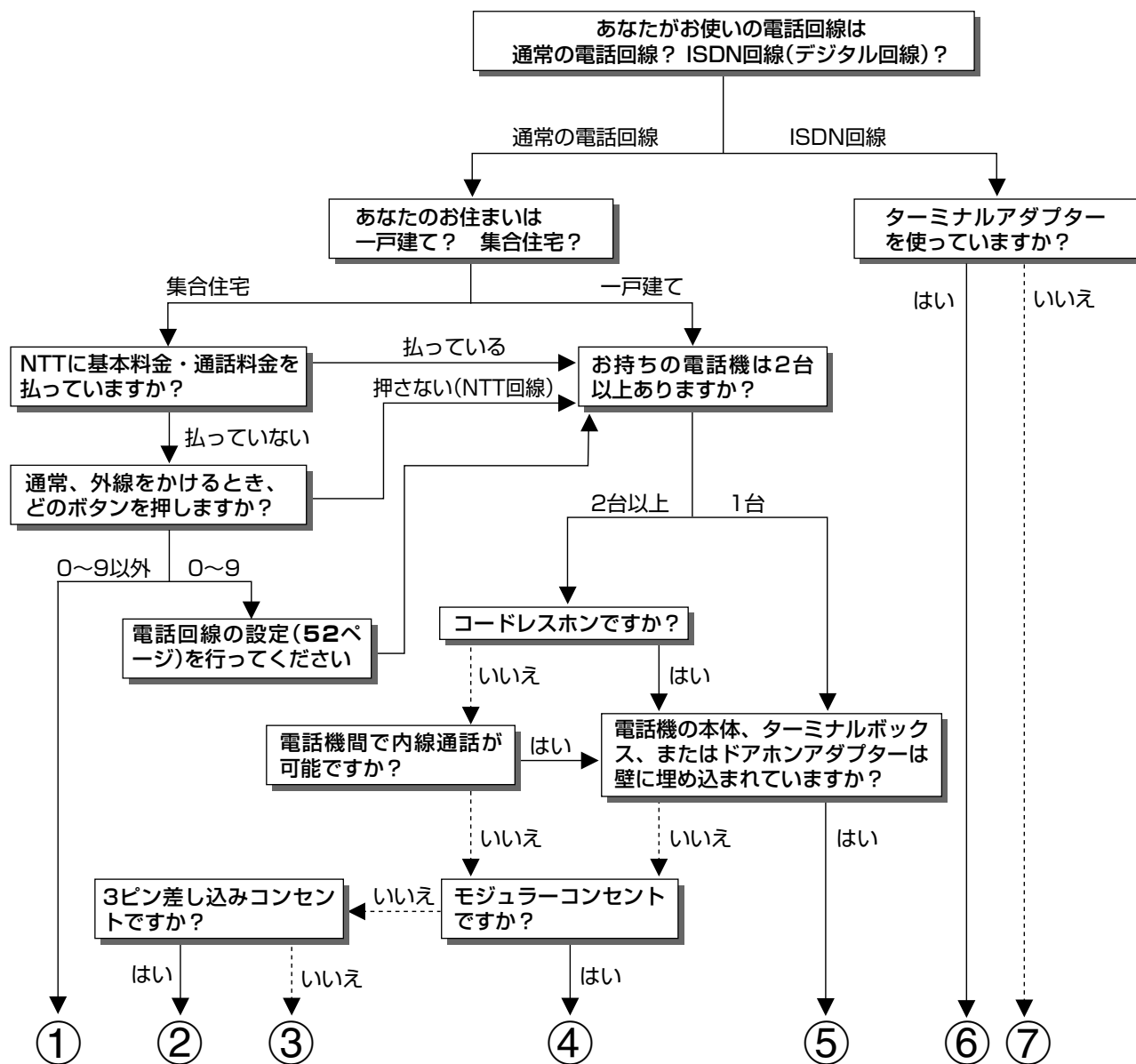

接
続

電話線をつなぐ(つづき)

- ① マンション交換機(PBX)を使用している可能性が大きいので、交換機を通さない電話回線につないでください。
- ② 市販の3ピンプラグからモジュラージャックへの変換アダプターをお求めください。
- ③ 専門業者によるモジュラーコンセントへの変換工事が必要です。
- ④ 付属の電話線とモジュラー分配器のみで接続可能です。(15ページ参照)
- ⑤ 専門業者による分岐工事が必要です。
- ⑥ 本機をターミナルアダプターに直接つないでください。
- ⑦ ターミナルアダプター(市販品)を使用し、本機をターミナルアダプターに直接つないでください。
詳しくは、お使いのターミナルアダプターの取扱説明書をご覧ください。

※ ③、⑤についての詳細は、お近くのNTT営業窓口、もしくは116(局番なし)でご相談ください。

接続と設定の手順③

ビデオやDVDプレーヤーなどをつなぐ

■ 本機はビデオ入力端子5系統を備えており、ビデオやDVDプレーヤーなどの外部再生機器を5台まで接続することができます。(i.LINK 機器は含まれません。i.LINK 接続のしかた…
[操作編] 162 ページ)

■ 接続する機器に応じて、それぞれの端子に合う接続ケーブルをご用意ください。

■ 接続上のご注意

- 接続をするときは、本機や接続する機器の保護のため電源を切ってください。
- 接続ケーブルのプラグは奥まで完全に差し込んでください。不完全な接続は、画像や音声にノイズや雑音が出る原因となります。
- 接続ケーブルを端子から抜くときは、ケーブルを引っばらずにプラグを持って抜きとってください。
- 複数の機器を接続したときは、お互いの干渉を防ぐため、使わない機器の電源を切っておいてください。
- 接続した機器と本機の画像や音にノイズや雑音が出るときは、お互いを十分に離してください。

ビデオ機器の接続のしかた

映像入力端子、S2 映像入力端子に接続する



- 音声はそれぞれの音声端子(左/右)に接続してください。
- 入力1~4の映像・音声入力端子または入力3、入力4のS2映像・音声入力端子に接続できます。
- 入力4を使うときは、入力4端子設定を「入力」に設定してください。(操作編 156 ページ)
- 接続する機器の取扱説明書を併せてお読みください。

● 本機の接続端子の種類(専用のケーブルが必要になります)と接続の目やす

D端子		本機に接続する機器についての端子の形状を確認して、ケーブルを選んでください。 (入力1~4と接続する機器の入力番号は必ずしも同じではありません。)
S端子		
DVI-I端子		
i.LINK端子		
映像・音声		
コントロール端子		

▼本体後面

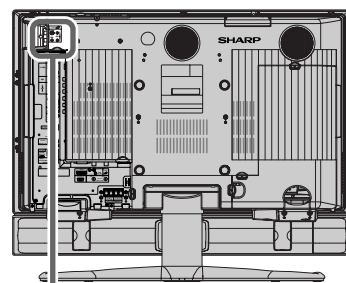

▼入力3端子部

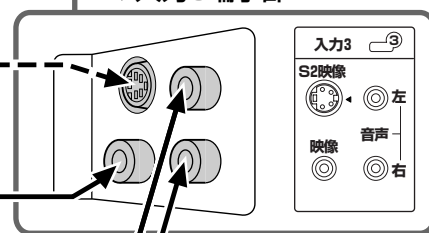

プラグの記号

- Ⓢ S映像
- Ⓛ 音声・左(白)
- Ⓨ 映像(黄)
- Ⓡ 音声・右(赤)

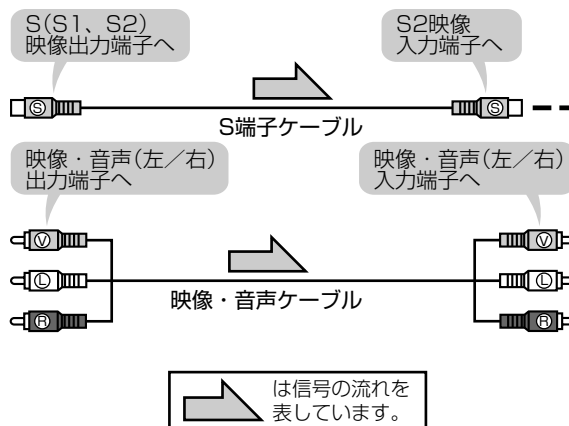
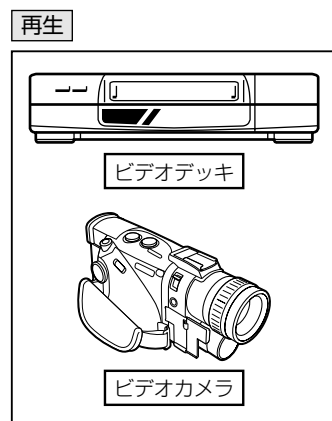

S2映像入力端子について

- S2映像入力端子は、映像端子(ビデオ映像端子)に対し、より高画質な映像で再生するためにS端子ケーブルを使って外部機器を接続するときの端子です。
- 本機は、画面サイズ制御信号(フルモード制御信号、レターボックス制御信号)の入った映像が入力3、入力4のS2映像端子から入力されると、自動的に最適な画面サイズで映し出すように設定することができます。(操作編 40 ページ)
- 本機のS2映像端子に外部機器のS映像出力端子を接続しても、映像を楽しむことができます。(S端子接続の場合、画面サイズ制御信号は外部機器から入ってきません。)

DVDプレーヤーなどの接続のしかた

■ DVDプレーヤーなどに、D端子、S端子などの高精細映像に対応した出力端子がついている場合は、その出力端子に合った接続をお選びください。より高画質な映像を楽しむことができます。

D4映像入力端子、S2映像入力端子に接続する



- 音声はそれぞれの音声端子(左/右)に接続してください。
- 入力1・2のD4映像・音声入力端子または入力3・4のS2映像・音声入力端子に接続できます。
- 入力4を使うときは、入力4端子設定を「入力」に設定してください。(操作編 156ページ)
- 接続する機器の取扱説明書を併せてお読みください。

- D4端子、S2端子を使うときは、同じ入力の映像端子に接続する必要はありません。
- D4端子、S2端子は高精細な画質で入力された映像を同じ画質で再現するための端子です。標準画質で入力された映像は同じ標準画質になります。

は信号の流れを表しています。

- プラグの記号
- Ⓚ D映像
 - Ⓢ S映像
 - Ⓛ 音声・左(白)
 - Ⓡ 音声・右(赤)

▼本体後面

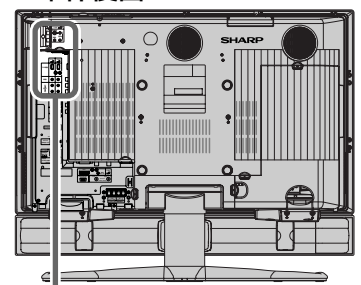

▼入力1・3端子部

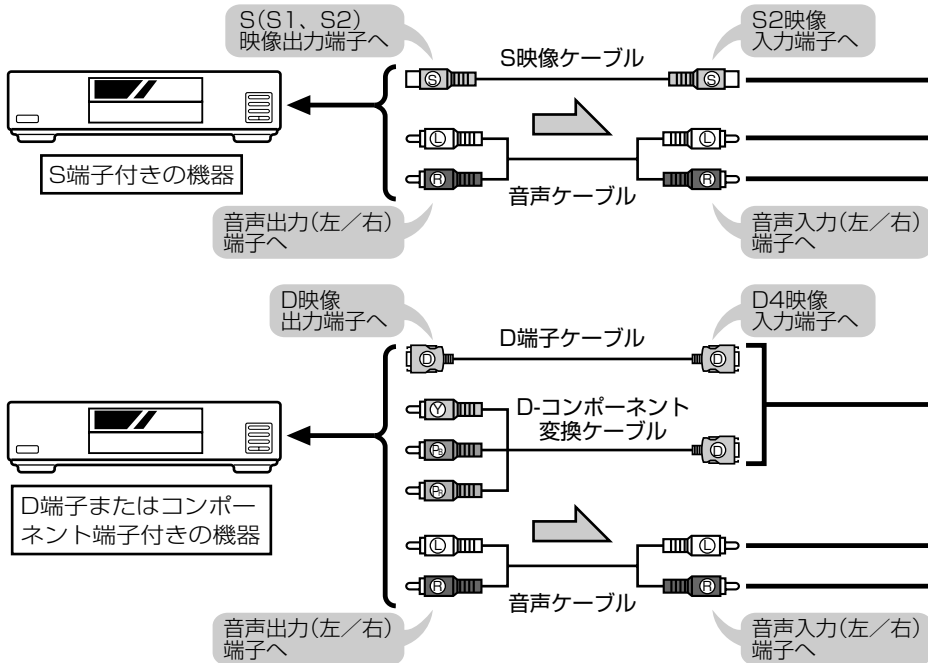
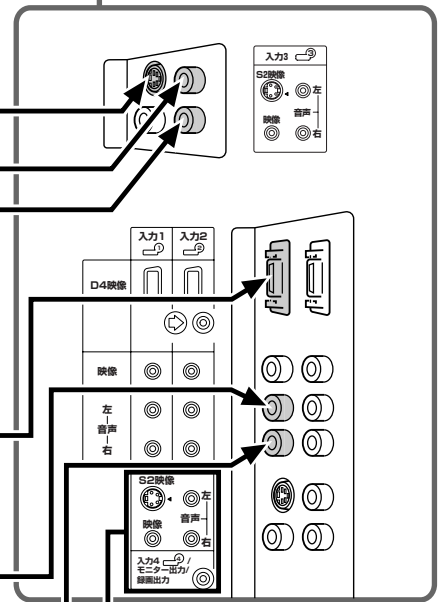

● D4端子、S2端子は映像用です。音声ケーブルも接続してください。

● 入力4/モニター出力を入力として使用するときには「入力」に設定します。(操作編 156ページ)

D4映像入力端子について

- 本機のD4映像入力端子は、D1(525i)、D2(525p)、D3(1125i)、D4(750p)の映像の入力に対応しています。
- メニュー設定により、画面サイズの判定方法を変えることができます。(操作編 41ページ)

接続と設定の手順④

電源コードをつなぐ

ご注意 接続が終わるまでは、電源スイッチを「入」にしないでください。

- 電源コードの本体側プラグを、本体後面右側端子部の「AC入力 100V」端子に接続し、コンセント側プラグをご家庭のコンセントに接続します。

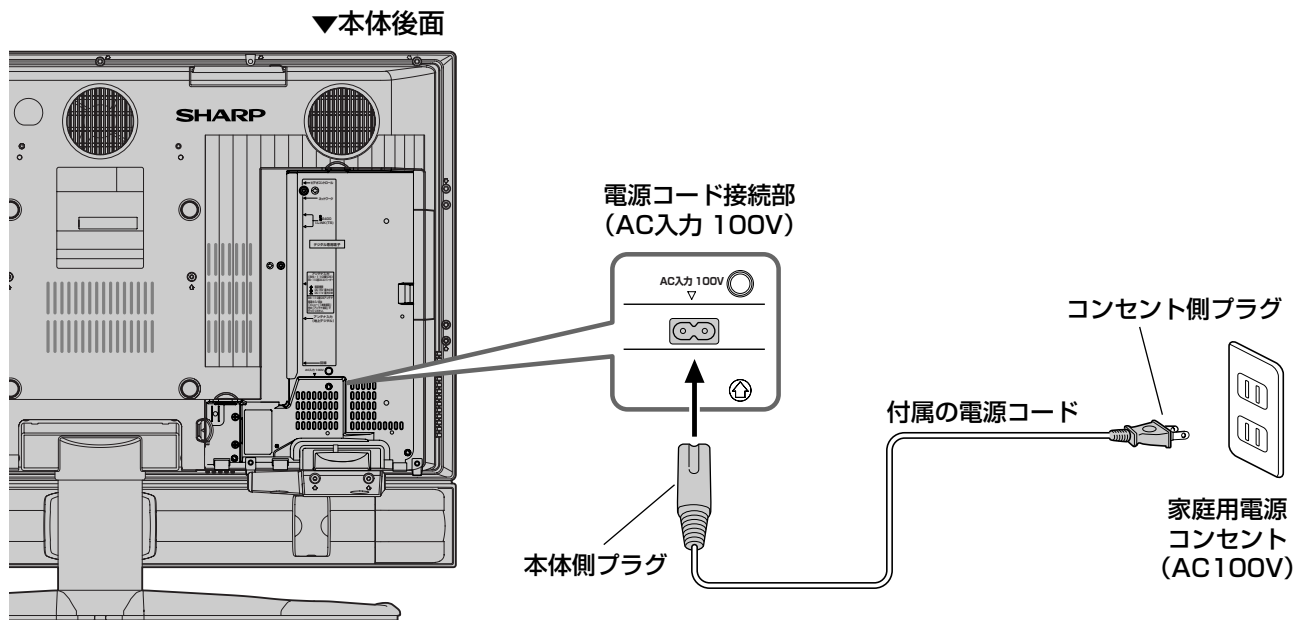

- 電源コードのプラグは抜けないように、確実に接続してください。
- 電源プラグは、コンセントに差し込んだ直後に抜かないでください。まれに、初期設定の状態に戻り、「番組予約」や「PPV番組の購入履歴」などが消去されます。このような場合、必要に応じて再度、設定を行ってください。（「PPV番組の購入履歴」など、再設定できないものもあります。）
- 使用中にいきなり電源プラグを抜いたり、電源をしゃ断したりしないでください。内蔵メモリーに格納されたデータがこわれることがあります。

ケーブル処理のしかた

- 本機後面の端子部につないだケーブル類は、下図のように、付属のケーブルクランプを使って配線すると、すっきりまとめることができます。

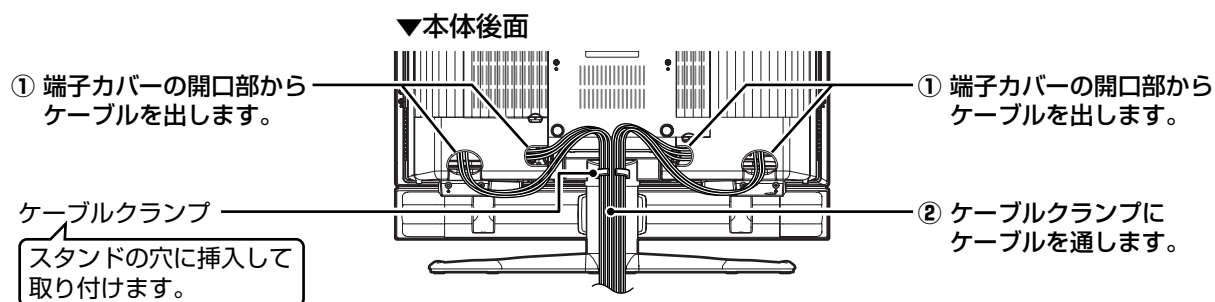

電源を入れる

■ 各種ケーブルの接続が済みましたら、本機の電源を入れます。

① 本体、天面操作部の電源(押・入-切)スイッチを押し、電源を「入」にする

- 電源ランプが緑色に点灯します。(動作状態)

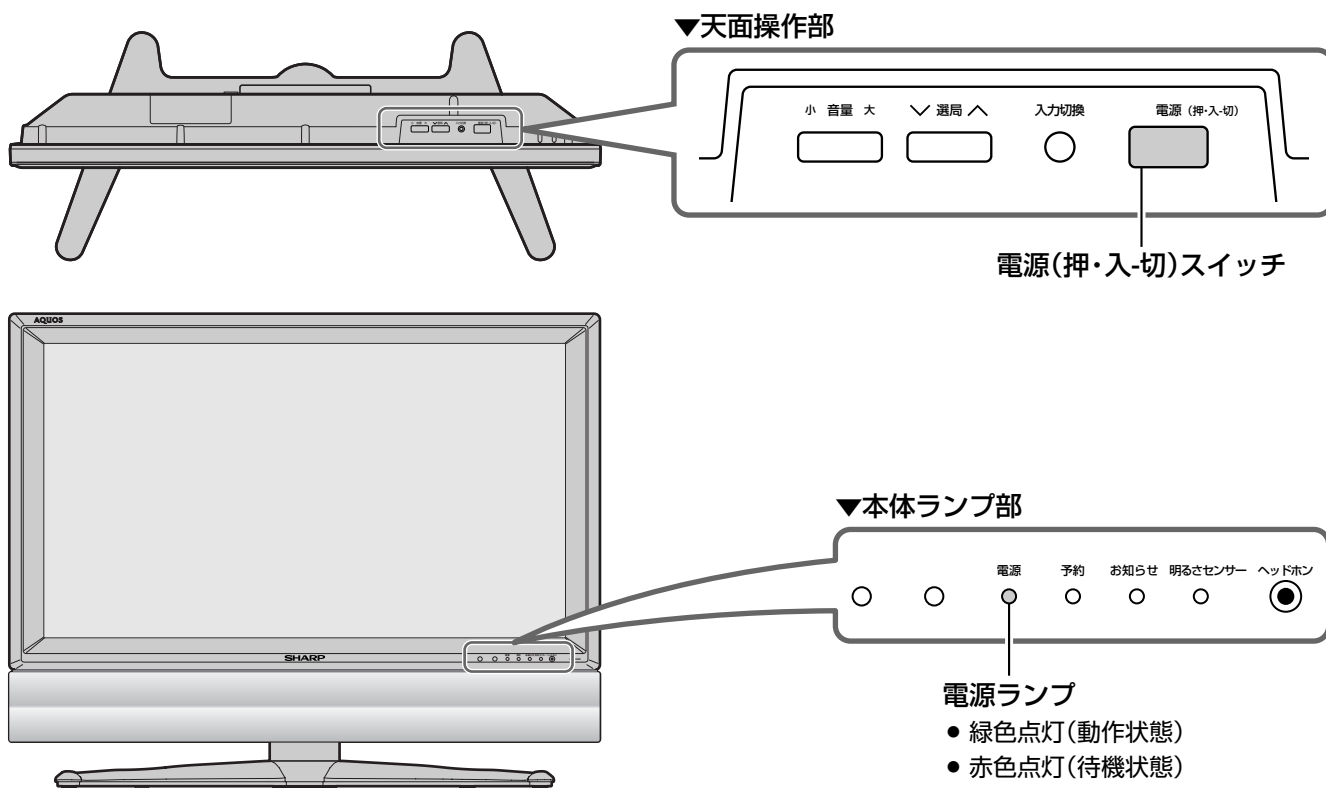

② 電源スイッチを「入」にした後は、リモコンの電源ボタンで電源を入/切することができます

- 電源「切」の状態(待機状態)のとき、電源ランプは赤色に点灯します。

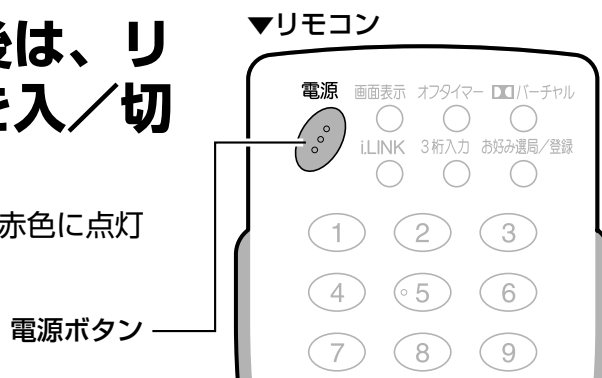

- 本機の電源を「入」にしてから画面が表示されるまで、本機内部のデジタル処理のため、数秒の時間がかかることがあります。
- 本機は電源待機状態のときでも、デジタル放送局と通信を行います。
- 本機の電源を「切」にしても、電源が切れるまでにしばらく時間がかかることがあります。(本機内部の情報をメモリーに記憶するための時間です。)

地上アナログ放送のチャンネルを設定する

- 地上アナログ放送(従来のVHF/UHF放送)の受信チャンネル設定です。(工場出荷時は、VHF1~12チャンネルが設定されています。)
- 「自動」「追加」「地域番号」「個別」の4つの方法があります。(下記参照)

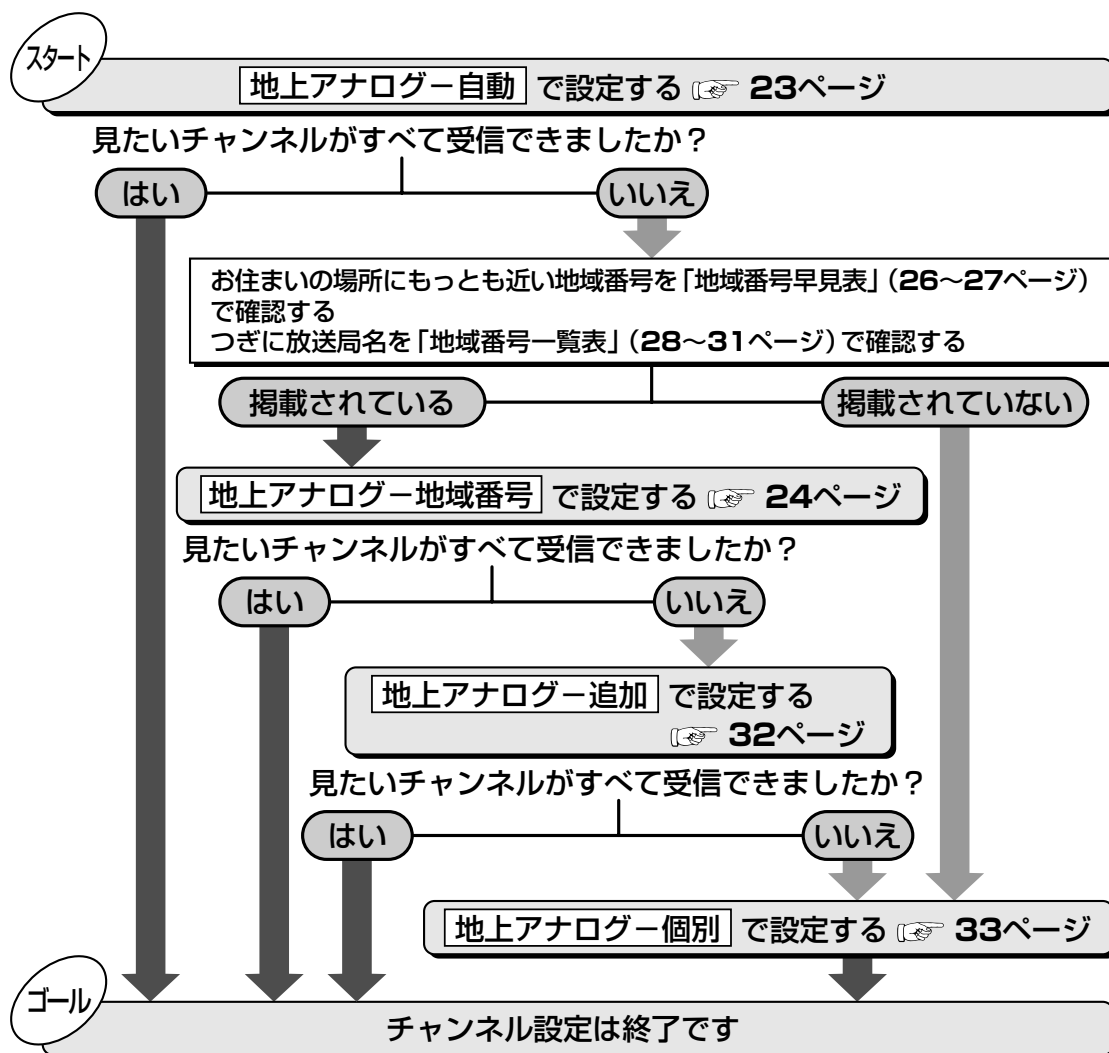

メニュー項目	内 容
地上アナログー自動 ☞ 23ページ	ご使用になる場所の、現在の電波状態で受信できるVHFとUHFの放送チャンネルを自動的にキャッチし、記憶させる方法です。初めてチャンネル設定するときや、一度登録したチャンネルを消して新たに設定しなおすときは「自動」で行います。
地上アナログー追加 ☞ 32ページ	地域番号設定などで登録したチャンネルを消さずに、空きチャンネルに追加登録できるチャンネルを自動設定する方法です。
地上アナログー地域番号 ☞ 24ページ	ご使用になる場所にもっとも近い都市(受信している電波を送信している都市)を26~31ページの地域番号早見表・地域番号一覧表から選び「地域番号」を入力する方法です。 ●その地域ごとに、あらかじめ見られる放送局の受信チャンネルを定めた設定方法です。 ●地域番号一覧表(28~31ページ)には放送局名を掲載しています。 ●地域番号による設定は、お住まいの都市の中でも地域によって受信チャンネルが異なり設定しても受信できない場合があります。このときは、追加設定もしくは個別設定をしてください。
地上アナログー個別 ☞ 33ページ	地域番号一覧表に当てはまらない地域や、チャンネル設定後ほかのチャンネルを追加したり削除するとき、チャンネルを1局ずつ設定する方法です。



- お好み登録を行った後に自動・追加・地域番号設定を行うと、お好み登録画面のお好みチャンネルボタンに登録されていたチャンネル内容が消され、自動・追加・地域番号設定で受信した地上アナログ放送のチャンネル内容に変更されます。
- 個別設定で行った内容は、お好み登録画面のお好みチャンネルボタンには反映されません。

- 使用する地域の、現在の電波状態で受信できるVHFとUHFの放送電波(チャンネル)を自動的にキャッチして、記憶させることができます。
- 記憶できるチャンネルは、最大12局です。記憶された局の1~12チャンネルは、リモコンのチャンネルボタン(①~⑫)で選局できます。

フタを閉じたところ

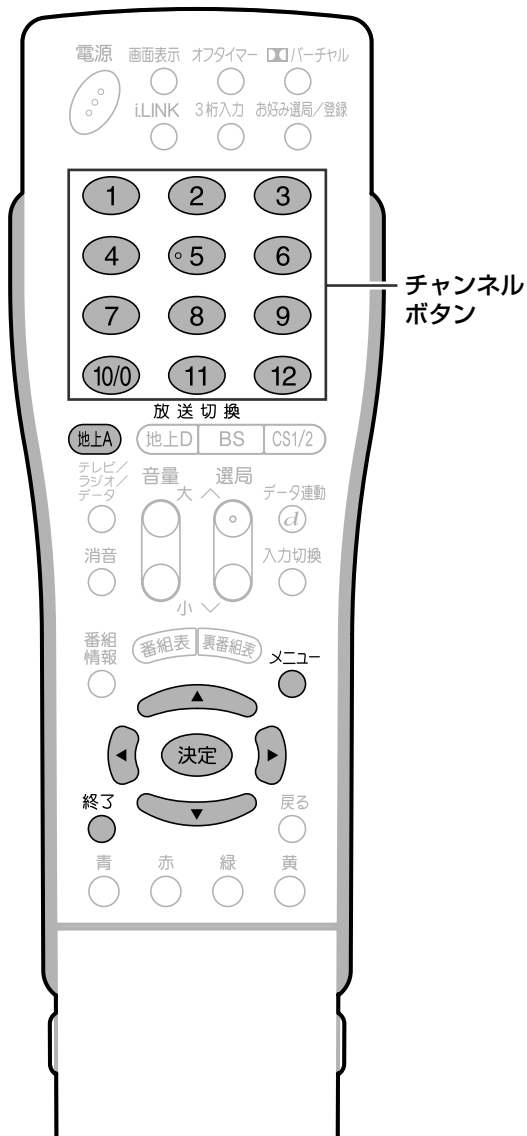

チャンネルボタン

自動設定

1 **地上A** を押し、地上アナログ放送を選ぶ

2 ① **メニュー** を押し、メニュー画面を表示する

② **左右** で「本体設定」を選ぶ

③ **上下** で「チャンネル設定」を選び、**決定** を押す

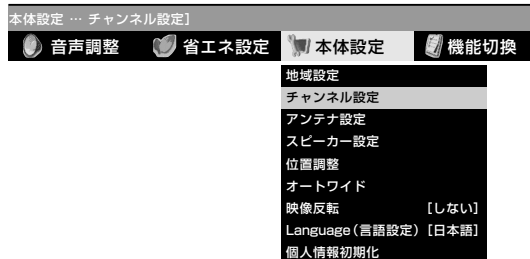

3 **上下** で「地上アナログ」を選び、**決定** を押す

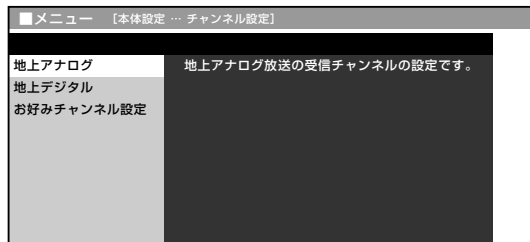

4 **上下** で「地上アナログ自動」を選び、**決定** を押す

「地上アナログ自動」(自動設定)について詳しくは、24ページのおしらせをご覧ください。

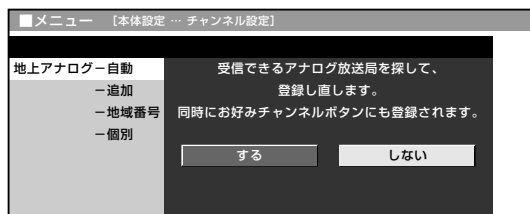

次ページへ

地上アナログ放送のチャンネルを設定する

設定



メニュー画面について

- メニュー画面は表示後、何も操作しないと約1分後に自動的に消えます。表示されている間に下記の操作を行ってください。
- メニュー画面の表示内容は変更される場合があります。

地上アナログ放送のチャンネルを設定する(つづき)

5

◀▶で「する」を選び、決定を押す

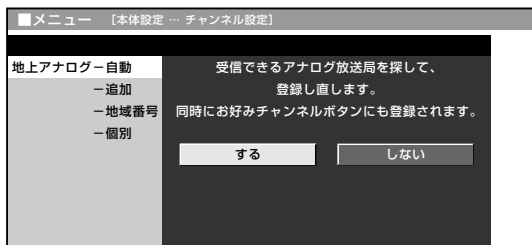

6

●自動チャンネル設定が始まり、画面左上に「サーチ中」が表示されます。

(画面例)

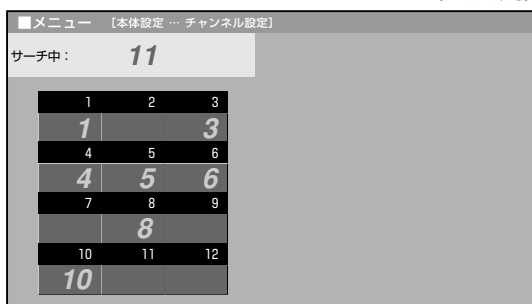

- 見つかった放送チャンネルが表示されていきます。
- 放送チャンネルが1つも見つからなかった場合は、サーチ開始前に設定されていたチャンネルが表示されます。

7

◀▶で「登録する」を選び、決定を押す

(画面例)



- 「登録中」と表示され、しばらくすると手順4の状態に戻ります。これで、探し出されたチャンネルが記憶されました。

※登録中に電源を切らないでください。

8

メニュー または 終了 を押し、通常画面に戻す



「地上アナログ自動」(自動設定)について

- 手順4で「地上アナログ自動」を選んだときは、現在登録されているチャンネルを消して新たに登録しなおします。初めてチャンネル設定するときは、「地上アナログ自動」で行います。登録済みチャンネルを残しておきたい場合は、「地上アナログ追加」(追加設定)を選んでください。(32ページ参照)
- お好み登録画面のお好みチャンネルボタンに登録(操作編55ページ参照)した後、再度自動設定を行うと、登録されていたチャンネル内容が消され、自動設定で受信した地上アナログ放送のチャンネル内容に変更されます。

メニュー画面について

- メニュー画面は表示後、何も操作しないと約1分後に自動的に消えます。表示されている間につぎの操作を行ってください。

地域番号設定

- 「地域番号早見表」(26~27ページ)、「地域番号一覧表」(28~31ページ)で都市名・放送局名・受信チャンネルを確認したうえで、お住まいの地域にもっとも近い都市名の地域番号を入力してください。

フタを閉じたところ

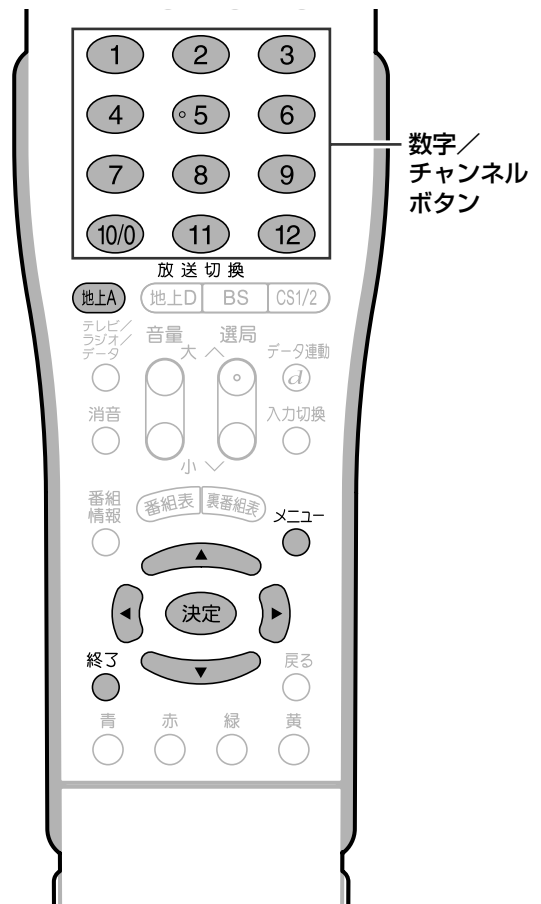

【例】東京都八王子市にお住まいの場合
(地域番号「104」を設定する)

1

- ① **地上A** を押し、地上アナログ放送を選ぶ
- ② **メニュー** を押し、メニュー画面を表示する
- ③ **左右カーソル** で「本体設定」を選ぶ
- ④ **上下カーソル** で「チャンネル設定」を選び、**決定** を押す

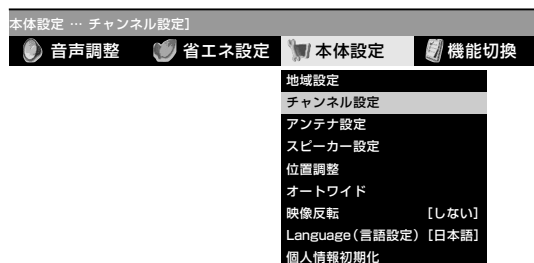

2

- ① **上下カーソル** で「地上アナログ」を選び、**決定** を押す
- ② **上下カーソル** で「地上アナログ—地域番号」を選び、**決定** を押す
- ③ **左右カーソル** で「する」を選び、**決定** を押す

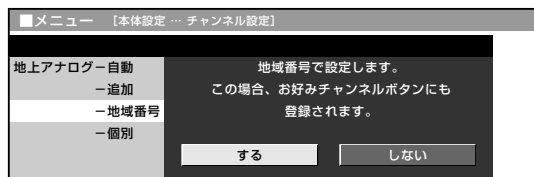

3

- ① **数字ボタン(1~10/0)** で、地域番号「104」を入力する

●左右カーソルボタンでも入力できます。

左右カーソル 000 ↔ 001 ← … → 106 ↔ 107

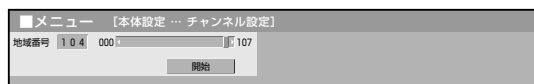

- ② **「開始」** で **決定** を押す

●チャンネル設定が始まり、リモコン番号1~12に受信チャンネルが設定されます。

4

左右カーソル で「登録する」を選び、**決定** を押す

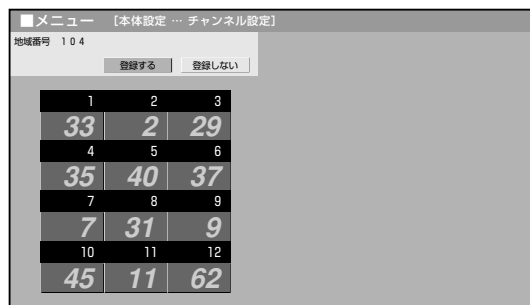

●「登録中」と表示され、しばらくすると手順2の状態に戻ります。これで、探し出されたチャンネルが記憶されました。
※登録中に電源を切らないでください。

5

メニュー または **終了** を押し、通常画面に戻す



- 地域番号一覧表(28~31ページ)に掲載されている都市の近郊にお住まいの場合、掲載されているチャンネルと放送局名が、現在受信しているチャンネルと一致している場合は、その都市の地域番号で設定してください。
- 地域番号による設定は、お住まいの都市の中でも地域によって受信チャンネルが異なり、設定しても受信できない場合があります。このときは、個別設定(33ページ)をしてください。
- 地域番号を設定したときに、地域番号一覧表(28~31ページ)に放送局名が記載されていないチャンネルは、自動的にチャンネルスキップされます。(地域番号「000」は除く)
- お好み登録画面のお好みチャンネルボタンに登録(【操作編】55ページ参照)した後、再度地域番号設定を行うと、登録されていたチャンネル内容が消され、地域番号設定で受信した地上アナログ放送のチャンネル内容に変更されます。

メニュー画面について

- メニュー画面は表示後、何も操作しないと約1分後に自動的に消えます。表示されている間につぎの操作を行ってください。



- 地域番号設定をした後、「地上アナログ—追加」(追加設定)(32ページ)を実行すると、受信できる放送局が増える場合があります。(UHF放送が受信できる地域など)

地上アナログ放送のチャンネルを設定する(つづき)

地域番号早見表

(※の付いた都市名については、次ページ下の「おしらせ」の※をご覧ください。)

五十音	都 市 名	地域番号	五十音	都 市 名	地域番号	
あ	会津若松市	021	か	刈谷市	054	
	青森市	010		川口市	027	
	明石市	063		川越市	027	
	昭島市	030		川崎市	033	
	秋田市	015		河内長野市	061	
	阿久根市	095		川西市	064	
	上尾市	027		木更津市	029	
	朝霞市	027		岸和田市	061	
	旭川市	002		北九州市	084	
	足利市	027		北見市	009	
	厚木市	033		岐阜市	047	
	網走市	001		京都市1	060	
	我孫子市	029		京都市2	098	
	尼崎市	061		桐生市※	026	
	安城市	054		釧路市	004	
	い	飯田市		045	く	熊谷市※
池田市		061	熊本市	090		
生駒市		061	倉敷市	070		
石巻市		014	久留米市	085		
和泉市		061	呉市	073		
伊勢崎市		025	高知市	082		
伊丹市		061	甲府市	043		
市川市		029	神戸市	061		
一宮市		054	郡山市	019		
市原市		029	小金井市	030		
茨木市		061	越谷市	027		
今治市		081	小平市	030		
入間市		027	小牧市	054		
いわき市		020	小松市	041		
岩国市		077	さ	さいたま市		027
岩槻市		027		堺市		061
う	宇治市	060		佐賀市	087	
	宇都宮市※	024		酒田市	018	
	宇部市	076		相模原市	033	
え	浦安市	029		佐倉市	029	
	海老名市	033		佐世保市	089	
お	江別市	001		札幌市	001	
	青梅市	030		座間市	033	
	大分市	091		狭山市	027	
	大垣市	047		静岡市	049	
	大阪市	061		下関市	075	
	大館市	016		上越市	038	
	大津市	058		す	吹田市	061
	大牟田市	086			鈴鹿市	057
	岡崎市	054		せ	瀬戸市	054
	岡山市	070	仙台市		013	
	沖縄市	096	そた	草加市	027	
	小樽市	007		大東市	061	
	小田原市	035		高岡市	040	
	小帯市	005		高崎市	025	
	小山市	027		高槻市	061	
	か	各務原市※		048	高松市	078
加古川市		063		高宝塚市	061	
鹿兒島市		094		立川市	030	
檜原市		065		多摩市※	032	
柏市		029		ち	茅ヶ崎市	034
春日井市		054			千葉市	029
春日部市		027			調布市	030
真門市		061		つ	津市	057
金沢市		041			つくば市	029
鎌倉市		033			土浦市	029

五十音	都 市 名	地域番号	五十音	都 市 名	地域番号	
つと	鶴岡市	018	ひ	弘前市	010	
	東京23区	030		広島市	071	
	徳島市	097		福岡市	042	
	徳山市	074		福岡市	083	
	所沢市	027		福島市	019	
	所取市	067		福山市	072	
	苫小牧市	006		藤枝市	053	
	富山市	039		藤沢市	033	
	豊川市	055		富士市	051	
	豊田市	056		富士宮市	051	
	豊中市	061		府中市(東京)	030	
	豊橋市	055		船橋市	029	
	富田林市	061		別府市	091	
	な	長岡市		037	へほま	防府市
長崎市		088	前橋市	025		
長野市		044	町田市	033		
流山市		029	松江市	068		
名古屋		054	松阪市	057		
那覇市		096	松戸市	029		
奈良市		065	松原市	061		
習志野市		029	松本市	046		
に	新潟市	037	み	松山市	079	
	新座市	027		三郷市	027	
	新居浜市	080		三島市	052	
	西宮市	061		三鷹市	030	
ぬ	沼津市	052		水戸市	022	
	ね	寝屋川市		061	都城市	092
の		野田市		029	宮崎市	092
	は	延岡市		093	む	武蔵野市
函館市		003	室蘭市	008		
秦野市		036	も	盛岡市	012	
八王子市※		031		守口市	061	
八戸市		011	や	矢板市※	031	
羽曳野市		061		焼津市	049	
浜田市		069		八尾市	061	
浜松市		050		八千代市	029	
半田市		054		八代市	090	
ひ		東大阪市		061	よ	山形市
	東久留米市	030		山口市		074
	東村山市	030		わ	大和市	033
	彦根市	059	横須賀市		033	
	日立市	023	横浜市		033	
	ひたちなか市	022	四日市市		057	
	日野市	030	米子市	068		
	姫路市	062	和歌山市1※	066		
	枚方市	061	和歌山市2	099		
	平塚市	034				



- 工場出荷時は、地域番号「000」に設定されています。
- 地域番号を設定したときに、地域番号一覧表(28～31ページ)に放送局名が記載されていないチャンネルは、自動的にチャンネルスキップされます。(地域番号「000」は除く)
- 地域番号による設定は、お住まいの都市の中でも地域によって受信チャンネルが異なり、設定しても受信できない場合があります。このときは、追加設定(32ページ)もしくは個別設定(33ページ)をしてください。

※地上デジタル放送の開始にともなう一部地域番号の変更について

- 2003年12月以降、順次、地上デジタル放送が開始されています。(2004年4月現在)
- 下表の地域番号100～107は、地上デジタル放送の開始にともない受信チャンネルが変更された場合に設定してください。

都道府県	都 市 名	地域番号	都道府県	都 市 名	地域番号
栃木	矢板市	100	東京	八王子市	104
	宇都宮市	101		多摩市	105
群馬	桐生市	102	岐阜	各務原市	106
埼玉	熊谷市	103	和歌山	和歌山市1	107

地上アナログ放送のチャンネルを設定する(つづき)

地域番号一覧表

(※の付いた都市名等については、31ページ下の「おしらせ」の※をご覧ください。)

	リモコン番号	1	2	3	4	5	6	7	8	9	10	11	12		
都道府県	都市名 地域番号	受信チャンネル 放送局名													
工場出荷時設定	000	1	2	3	4	5	6	7	8	9	10	11	12		
北海道	札幌	001	1 北海道放送	2	3 NHK総合	4 テレビ北海道	5 札幌テレビ	6	7 北海道文化放送	8	9 北海道テレビ	10	11	12 NHK教育	
	旭川	002	1	2 NHK教育	3 テレビ北海道	4 北海道文化放送	5 北海道テレビ	6	7 札幌テレビ	8	9 NHK総合	10	11	12 北海道放送	
	函館	003	21 テレビ北海道	27 北海道文化放送	35 北海道テレビ	4 NHK総合	5	6	7	8	9	10	11 NHK教育	12 札幌テレビ	
	釧路	004	1	2 NHK教育	39 北海道テレビ	41 北海道文化放送	5	6	7 札幌テレビ	8	9 NHK総合	10	11	12 北海道放送	
	帯広	005	32 北海道文化放送	2	34 北海道テレビ	4 NHK総合	5	6	7	8	9	10	11 札幌テレビ	12 NHK教育	
	苫小牧	006	47 テレビ北海道	49 NHK教育	51 NHK総合	53 北海道文化放送	55 北海道放送	57 札幌テレビ	61 北海道テレビ	8	9	10	11	12	
	小樽	007	24 テレビ北海道	2	26 NHK教育	4 北海道文化放送	5 北海道テレビ	6	7 札幌テレビ	8	9 北海道放送	10	11	12 NHK総合	
	室蘭	008	1	2 NHK教育	29 テレビ北海道	37 北海道文化放送	39 北海道テレビ	6	7 札幌テレビ	8	9 NHK総合	10	11	12 北海道放送	
	北見	009	1	2 NHK教育	3	4	59 北海道文化放送	61 北海道テレビ	7 札幌テレビ	8	9 NHK総合	10	11	12 北海道放送	
青森	青森	010	1 青森放送テレビ	2	3 NHK総合	4	5 NHK教育	6	7 青森テレビ	8	9 青森朝日放送	10	11	12	
	八戸	011	1	2	33 青森テレビ	4	31 青森朝日放送	6	7 NHK教育	8	9 NHK総合	10	11	12 青森放送テレビ	
岩手	盛岡	012	1	2	3	4 NHK総合	5	6	7 IBCテレビ	8	9 NHK教育	10 岩手朝日テレビ	11 テレビ岩手	12 めんこいテレビ	
宮城	仙台	013	1 東北放送	2	3 NHK総合	4	5 NHK教育	6	7 東日本放送	8	9 宮城テレビ	10	11	12 仙台放送	
	石巻	014	59 東北放送	2	51 NHK総合	4	49 NHK教育	6	61 東日本放送	8	9 宮城テレビ	10	11	12 仙台放送	
秋田	秋田	015	1	2 NHK教育	3	4	5	6	7	8	9	10 NHK総合	11 秋田朝日放送	12 秋田放送テレビ	
	大館	016	1	2 (NHK教育)	3	4 (NHK総合)	5	6 (秋田放送テレビ)	7	8 NHK教育	9 NHK総合	10 秋田朝日放送	11 秋田放送テレビ	12 秋田テレビ	
山形	山形	017	1	2	3	4 NHK教育	5	6 テレビユー山形	7 さくらんぼテレビ	8 NHK総合	9	10 山形放送	11	12 山形テレビ	
	鶴岡	018	1 山形放送	2	3 NHK総合	4	5	6 NHK教育	7	8 山形テレビ	9	10 テレビユー山形	11	12 さくらんぼテレビ	
福島	福島	019	1	2	31 テレビユー福島	4	5 福島中央テレビ	6	7 福島放送	8	9 NHK総合	10	11	12 福島テレビ	
	いわき	020	1	62 テレビユー福島	3	4 NHK総合	5	6 福島中央テレビ	7	8 福島テレビ	9	10 NHK教育	11	12 福島放送	
	会津若松	021	1 NHK総合	2	3 NHK教育	4	5	6 福島テレビ	7	8 テレビユー福島	9	10 福島中央テレビ	11	12 福島放送	
茨城	水戸	022	44 NHK総合	2	46 NHK教育	42 日本テレビ	5	6 TBSテレビ	7	8 フジテレビ	9	10 テレビ朝日	11	12 テレビ東京	
	日立	023	52 NHK総合	2	50 NHK教育	54 日本テレビ	5	6 TBSテレビ	7	8 フジテレビ	9	10 テレビ朝日	11	12 テレビ東京	
栃木※	宇都宮※	024	29 NHK総合	2	27 NHK教育	25 日本テレビ	5	6 TBSテレビ	7	8 フジテレビ	9 とちぎテレビ	10 テレビ朝日	11	12 テレビ東京	
群馬	前橋	025	52 NHK総合	2	50 NHK教育	54 日本テレビ	40 放送大学	5 TBSテレビ	6 フジテレビ	7	8 テレビ朝日	9	10 群馬朝日放送	11 群馬朝日放送	12 群馬朝日放送
	桐生※	026	43 NHK総合	2	45 NHK教育	39 日本テレビ	40 放送大学	5 TBSテレビ	6 フジテレビ	7	8 テレビ朝日	9	10 群馬朝日放送	11 群馬朝日放送	12 群馬朝日放送
埼玉	さいたま	027	1 NHK総合	2	3 NHK教育	4 日本テレビ	16 放送大学	5 TBSテレビ	6	7 フジテレビ	8	9 テレビ埼玉	10 テレビ朝日	11	12 テレビ東京
	熊谷※	028	33 NHK総合	2	35 NHK教育	25 日本テレビ	5	6 TBSテレビ	7 放送大学	8 フジテレビ	9 テレビ埼玉	10 テレビ朝日	11	12 テレビ東京	
千葉	千葉	029	1 NHK総合	2	3 NHK教育	4 日本テレビ	16 放送大学	5 TBSテレビ	6	7 フジテレビ	8	9 テレビ神奈川	10 テレビ朝日	11 千葉朝日放送	12 テレビ東京

	リモコン番号	1	2	3	4	5	6	7	8	9	10	11	12
都道府県	都市名 地域番号	受信チャンネル 放送局名											
東京	23区 030	1 NHK総合	2	3 NHK教育	4 日本テレビ	14 東京メトロポリタン	6 TBSテレビ	38 テレビ埼玉	8 フジテレビ	42 テレビ神奈川	10 テレビ朝日	46 千葉テレビ	12 テレビ東京
	八王子※ 031	51 NHK総合	2	49 NHK教育	53 日本テレビ	47 東京メトロポリタン	55 TBSテレビ	7 フジテレビ	57	9	59 テレビ朝日	11	61 テレビ東京
	多摩※ 032	30 NHK総合	2	32 NHK教育	26 日本テレビ	28 東京メトロポリタン	24 TBSテレビ	7 フジテレビ	22	9	20 テレビ朝日	11	18 テレビ東京
神奈川	横浜 033	1 NHK総合	2	3 NHK教育	4 日本テレビ	16 放送大学	6 TBSテレビ	7	8 フジテレビ	42 テレビ神奈川	10 テレビ朝日	11	12 テレビ東京
	茅ヶ崎 034	33 NHK総合	2	29 NHK教育	35 日本テレビ	5	37 TBSテレビ	7	39 フジテレビ	31 テレビ神奈川	41 テレビ朝日	11	43 テレビ東京
	小田原 035	52 NHK総合	2	50 NHK教育	54 日本テレビ	5	56 TBSテレビ	7	58 フジテレビ	46 テレビ神奈川	60 テレビ朝日	11	62 テレビ東京
	秦野 036	47 NHK総合	2	49 NHK教育	51 日本テレビ	5	53 TBSテレビ	7	55 フジテレビ	61 テレビ神奈川	57 テレビ朝日	11	59 テレビ東京
新潟	新潟 037	21 新潟テレビ21	2	29 テレビ新潟	4	5 新潟放送	6	7	8 NHK総合	9	35 新潟総合テレビ	11	12 NHK教育
	上越 038	1 NHK教育	2	3 NHK総合	4	5	37 新潟テレビ21	7	27 テレビ新潟	9	10 新潟放送	11	33 新潟総合テレビ
富山	富山 039	1 北日本テレビ	2	3 NHK総合	4	5	6	7	8	9	10 NHK教育	32 チューリップ	34 富山テレビ
	高岡 040	50 北日本テレビ	2	48 NHK総合	4	5	6	7	8	9	46 NHK教育	42 チューリップ	44 富山テレビ
石川	金沢 041	1	2	3	4	5	6 MROテレビ	25 北陸朝日放送	8 NHK教育	9	33 テレビ金沢	11	37 石川テレビ
福井	福井 042	39 福井テレビ	2	3 NHK教育	4	5	6 MROテレビ	7	8	9 NHK総合	10	11 FBCテレビ	12
山梨	甲府 043	1 NHK総合	2	3 NHK教育	4	5 山梨放送	6	37 テレビ山梨	8	9	10	11	12
長野	長野 044	1	44 NHK総合	50 長野朝日放送	4	40 テレビ信州	6	42 長野放送	8	46 NHK教育	10	48 信越放送	12
	飯田 045	44 長野朝日放送	2	3 NHK教育	4 NHK総合	5	6 信越放送	7	42 テレビ信州	9	40 長野放送	11	12
	松本 046	1	44 NHK総合	50 長野朝日放送	4	48 テレビ信州	6	42 長野放送	8	46 NHK教育	10	40 信越放送	12
岐阜	岐阜 047	1 東海テレビ	2	3 NHK総合	4	5 CBCテレビ	6	35 中京テレビ	8	9 NHK教育	10	11 名古屋テレビ	37 岐阜放送
	各務原※ 048	1 東海テレビ	2	3 NHK総合	4	5 CBCテレビ	6	35 中京テレビ	8	9 NHK教育	10	11 名古屋テレビ	28 岐阜放送
静岡	静岡 049	1	2 NHK教育	31 静岡第1テレビ	4	33 静岡朝日テレビ	6	35 テレビ静岡	8	9 NHK総合	10	11 静岡放送	12
	浜松 050	1	30 静岡第1テレビ	3 NHK総合	4	5 静岡放送	6	7 NHK教育	8	9 静岡朝日テレビ	10	11 テレビ静岡	34
	富士 051	1	54 NHK教育	27 静岡第1テレビ	4	29 静岡朝日テレビ	6	39 テレビ静岡	8	52 NHK総合	10	41 静岡放送	12
	沼津 052	1	51 NHK教育	61 静岡第1テレビ	4	57 静岡朝日テレビ	6	59 テレビ静岡	8	53 NHK総合	10	55 静岡放送	12
	藤枝 053	1	44 NHK教育	24 静岡第1テレビ	4	26 静岡朝日テレビ	6	38 テレビ静岡	8	42 NHK総合	10	40 静岡放送	12
愛知	名古屋 054	1 東海テレビ	2	3 NHK総合	4	5 CBCテレビ	6	35 中京テレビ	8	9 NHK教育	10	11 名古屋テレビ	25 テレビ愛知
	豊橋 055	56 東海テレビ	2	54 NHK総合	4	62 CBCテレビ	6	58 中京テレビ	8	50 NHK教育	10	60 名古屋テレビ	52 テレビ愛知
	豊田 056	57 東海テレビ	2	53 NHK総合	4	55 CBCテレビ	6	59 中京テレビ	8	51 NHK教育	10	61 名古屋テレビ	49 テレビ愛知
三重	津 057	1 東海テレビ	2	3 NHK総合	4	5 CBCテレビ	6	35 中京テレビ	8	9 NHK教育	33 三重テレビ	11 名古屋テレビ	25 テレビ愛知
滋賀	大津 058	1	28 NHK総合	3	36 毎日テレビ	5	38 ABCテレビ	7	40 関西テレビ	9	42 読売テレビ	30 びわ湖放送	46 NHK教育
	彦根 059	1	52 NHK総合	3	54 毎日テレビ	5	56 びわ湖放送	7	58 ABCテレビ	9	62 読売テレビ	11	50 NHK教育

地上アナログ放送のチャンネルを設定する(つづき)

地域番号一覧表(つづき) (※の付いた都市名等については、31ページ下の「おしらせ」の※をご覧ください。)

	リモコン番号	1	2	3	4	5	6	7	8	9	10	11	12
都道府県	都市名 地域番号	受信チャンネル 放送局名											
京都	京都1 060	1	2	36	4	19	6	34	8	26	10	11	12
	京都2 098	32	2	34	4	21	6	7	8	9	10	11	12
大阪	大阪 061	1	2	36	4	19	6	34	8	9	10	30	12
			NHK総合	サンテレビ	毎日テレビ	テレビ大阪	ABCテレビ	京都テレビ	関西テレビ		読売テレビ	テレビ和歌山	NHK教育
兵庫	神戸 061	1	2	36	4	19	6	34	8	9	10	30	12
	姫路 062	1	50	56	54	5	58	7	60	9	62	11	52
	明石 063	1	51	55	53	19	57	7	59	9	61	30	49
	川西 064	1	29	33	35	5	37	7	39	9	41	11	31
奈良	奈良 065	1	2	36	4	19	6	62	8	55	10	11	12
			NHK総合	サンテレビ	毎日テレビ	テレビ大阪	ABCテレビ	奈良テレビ	関西テレビ (奈良テレビ)		読売テレビ		NHK教育
和歌山	和歌山1※ 066	1	32	3	42	5	44	7	46	9	48	30	26
	和歌山2 099	1	50	3	54	5	58	7	60	9	62	56	52
鳥取	鳥取 067	1	2	3	4	5	6	7	24	9	22	11	12
		日本海テレビ		NHK総合	NHK教育				山陰中央テレビ		BSSテレビ		
島根	松江 068	30	2	34	4	5	6	7	8	9	10	11	12
	浜田 069	1	2	54	4	5	6	7	58	9	10	11	12
岡山	岡山 070	23	2	3	4	5	25	35	8	9	10	11	12
		テレビせとうち		NHK教育		NHK総合	瀬戸内海テレビ	OHKテレビ		西日本放送		山陽放送	
広島	広島 071	31	2	3	4	5	6	7	8	9	35	11	12
	福山 072	1	2	24	4	26	6	7	8	9	10	11	12
	呉 073	1	2	24	4	5	6	26	8	9	10	11	12
山口	山口 074	1	2	3	4	52	6	38	8	9	10	11	12
	下関 075	41	2	23	4	21	6	33	8	39	10	35	12
	宇部 076	14	2	3	4	31	6	20	8	16	10	18	12
	岩国 077	1	2	3	4	22	6	28	8	9	10	11	12
徳島	徳島 097	1	2	3	4	5	6	7	8	9	10	11	12
		四国テレビ		NHK総合	毎日テレビ		ABCテレビ		関西テレビ		読売テレビ		NHK教育
香川	高松 078	33	2	39	4	37	6	31	8	41	10	29	19
		瀬戸内海テレビ		NHK教育		NHK総合		OHKテレビ		西日本放送		山陽放送	テレビせとうち
愛媛	松山 079	1	2	3	29	25	6	7	37	9	10	11	35
	新居浜 080	1	2	3	4	14	6	7	36	9	10	27	12
	今治 081	1	30	3	27	14	32	7	36	9	34	11	38
高知	高知 082	1	2	3	4	5	6	7	8	9	38	11	40
				NHK総合			NHK教育		高知放送		テレビ高知		高知さんさんテレビ
福岡	福岡 083	1	2	3	4	5	6	7	8	9	10	19	37
	北九州 084	1	2	23	35	5	6	7	8	9	10	11	12
	久留米 085	57	2	46	48	5	54	7	8	60	10	14	52

	リモコン番号	1	2	3	4	5	6	7	8	9	10	11	12
都道府県	都市名 地域番号	受信チャンネル 放送局名											
福岡	大牟田 086	58 九州朝日放送	19 TVQ九州放送	53 NHK総合	61 RKB毎日放送	5 NHK教育	50 NHK教育	7 NHK教育	8 NHK教育	55 テレビ西日本	10 NHK教育	43 福岡放送	12 NHK教育
佐賀	佐賀 087	19 TVQ九州放送	36 サガテレビ	40 NHK教育	38 NHK総合	48 RKB毎日放送	52 福岡放送	57 九州朝日放送	60 テレビ西日本	9 (NHK総合)	10 NHK教育	11 熊本放送	12 NHK教育
長崎	長崎 088	1 NHK教育	2 NHK教育	3 NHK総合	4 NHK総合	5 長崎放送	6 長崎文化放送	37 テレビ長崎	8 NHK総合	27 長崎文化放送	10 NHK総合	25 長崎国際テレビ	12 NHK教育
	佐世保 089	1 NHK教育	2 NHK教育	3 NHK総合	17 長崎国際テレビ	5 NHK教育	31 長崎文化放送	7 NHK教育	8 NHK総合	9 NHK総合	10 NHK総合	11 長崎放送	35 テレビ長崎
熊本	熊本 090	1 NHK教育	2 NHK教育	16 熊本朝日放送	4 NHK総合	22 熊本県民テレビ	6 NHK総合	34 テレビ熊本	8 NHK総合	9 NHK総合	10 NHK総合	11 熊本放送	12 NHK教育
大分	大分 091	1 (NHK教育)	2 NHK教育	3 NHK総合	34 あいテレビ	5 大分放送	6 (NHK総合)	36 テレビ大分	32 テレビ愛媛	24 大分朝日放送	10 南海テレビ	11 NHK教育	12 NHK教育
宮崎	宮崎 092	1 NHK教育	2 NHK教育	3 NHK総合	4 NHK総合	5 NHK総合	6 NHK総合	7 テレビ宮崎	8 NHK総合	9 NHK総合	10 NHK総合	11 宮崎放送	12 NHK教育
	延岡 093	1 NHK教育	2 NHK教育	3 NHK総合	4 NHK総合	5 NHK総合	6 NHK総合	7 宮崎放送	8 NHK総合	39 テレビ宮崎	9 NHK総合	10 NHK総合	11 NHK教育
鹿児島	鹿児島 094	1 南日本放送	2 NHK総合	3 NHK総合	4 NHK総合	5 NHK教育	6 NHK教育	32 鹿児島放送	8 NHK総合	38 鹿児島テレビ	10 NHK総合	30 鹿児島読売テレビ	12 NHK教育
	阿久根 095	1 鹿児島読売テレビ	30 鹿児島読売テレビ	3 NHK総合	23 鹿児島放送	5 NHK教育	35 鹿児島テレビ	7 NHK総合	8 NHK総合	9 NHK総合	10 南日本放送	11 NHK教育	12 NHK教育
沖縄	那覇 096	1 NHK総合	2 NHK総合	3 NHK総合	4 NHK総合	5 NHK総合	6 NHK総合	7 NHK総合	8 沖縄テレビ	28 琉球朝日放送	10 琉球放送テレビ	11 NHK教育	12 NHK教育



● 地域番号別に設定されたリモコン番号と受信チャンネル・放送局名は、当社の調査によるものです。
(2003年12月現在)

※地上デジタル放送の開始とともに一部地域番号の変更について

- 2003年12月以降、順次、地上デジタル放送が開始されています。(2004年4月現在)
- 下表の地域番号100～107は、地上デジタル放送の開始とともに受信チャンネルが変更された場合に設定してください。受信チャンネル(アナログ周波数)は、中継局によって異なる場合があります。

	リモコン番号	1	2	3	4	5	6	7	8	9	10	11	12
都道府県	都市名 地域番号	受信チャンネル 放送局名											
栃木	矢板 100	40 NHK総合	2 NHK総合	30 NHK教育	36 日本テレビ	33 とちぎテレビ	42 TBSテレビ	7 TBSテレビ	45 フジテレビ	9 フジテレビ	59 テレビ朝日	11 テレビ朝日	61 テレビ東京
	宇都宮 101	51 NHK総合	2 NHK総合	49 NHK教育	53 日本テレビ	5 日本テレビ	55 TBSテレビ	7 TBSテレビ	57 フジテレビ	31 とちぎテレビ	41 テレビ朝日	11 テレビ朝日	44 テレビ東京
群馬	桐生 102	51 NHK総合	2 NHK総合	57 NHK教育	53 日本テレビ	40 放送大学	55 TBSテレビ	7 TBSテレビ	35 フジテレビ	9 フジテレビ	59 テレビ朝日	41 群馬テレビ	61 テレビ東京
埼玉	熊谷 103	51 NHK総合	2 NHK総合	35 NHK教育	53 日本テレビ	5 日本テレビ	55 TBSテレビ	16 放送大学	57 フジテレビ	30 テレビ埼玉	59 テレビ朝日	11 テレビ朝日	61 テレビ東京
東京	八王子 104	33 NHK総合	2 NHK総合	29 NHK教育	35 日本テレビ	40 東京メトロポリタ	37 TBSテレビ	7 TBSテレビ	31 フジテレビ	9 フジテレビ	45 テレビ朝日	11 テレビ朝日	62 テレビ東京
	多摩 105	49 NHK総合	2 NHK総合	47 NHK教育	51 日本テレビ	61 東京メトロポリタ	53 TBSテレビ	7 TBSテレビ	55 フジテレビ	9 フジテレビ	57 テレビ朝日	11 テレビ朝日	59 テレビ東京
岐阜	各務原 106	1 東海テレビ	2 NHK総合	3 NHK総合	4 NHK総合	5 CBCテレビ	6 CBCテレビ	35 中京テレビ	8 NHK教育	9 NHK教育	10 NHK教育	11 名古屋テレビ	41 岐阜放送
和歌山	和歌山1 107	1 NHK総合	32 NHK総合	3 NHK総合	42 毎日テレビ	5 毎日テレビ	44 ABCテレビ	7 ABCテレビ	46 関西テレビ	9 関西テレビ	48 読売テレビ	30 テレビ和歌山	25 NHK教育

■ 受信チャンネル番号と放送局名は変更になることがあります。

地上アナログ放送のチャンネルを設定する(つづき)

■ 現在登録されているチャンネルを消さずに残したまま、空きチャンネルに追加登録できる放送局がないか探します。地域番号設定の後で空きチャンネルに追加登録したいときなどは、追加設定で行います。

フタを閉じたところ

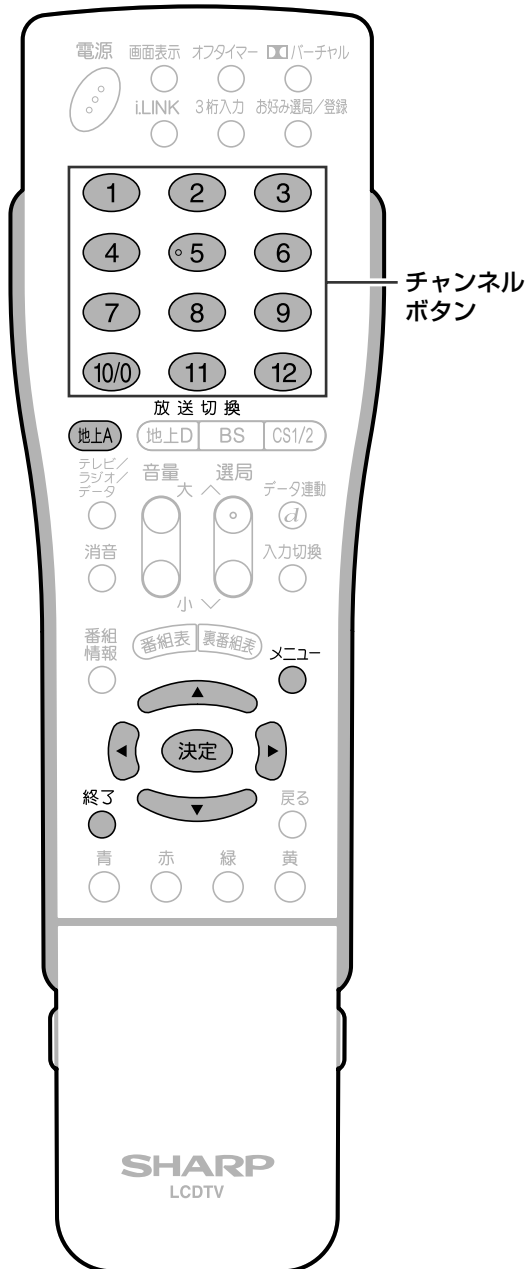

追加設定

1 **地上A** を押し、地上アナログ放送を選ぶ

2 ① **メニュー** を押し、メニュー画面を表示する

② **左右** で「本体設定」を選ぶ

③ **上下** で「チャンネル設定」を選び、**決定** を押す

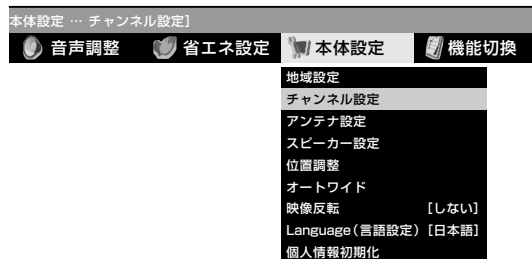

3 **上下** で「地上アナログ」を選び、**決定** を押す

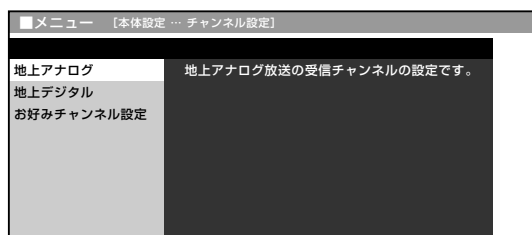

4 ① **上下** で「地上アナログ-追加」を選び、**決定** を押す

② **左右** で「する」を選び、**決定** を押す

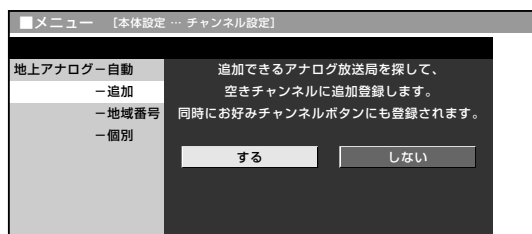

メニュー画面について

● メニュー画面は表示後、何も操作しないと約1分後に自動的に消えます。表示されている間につぎの操作を行ってください。



次ページへ

5

- 自動チャンネル設定が始まり、画面左上に「サーチ中」が表示されます。

(画面例)

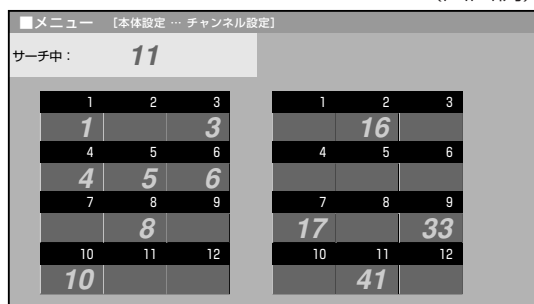

- 見つかった放送チャンネルが右側に表示されていきます。
- 放送チャンネルが1つも見つからなかった場合は、サーチ開始前に設定されていたチャンネルが表示されます。

6

- ◀▶で「登録する」を選び、決定を押す

(画面例)

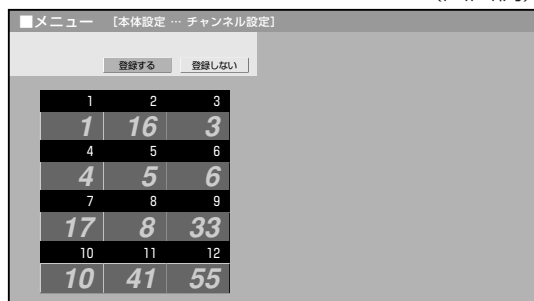

- 「登録中」と表示され、しばらくすると手順4の状態に戻ります。これで、探し出されたチャンネルが記憶されました。

※登録中に電源を切らないでください。

7

- メニュー または 終了 を押し、通常画面に戻す

おしらせ

- お好み登録画面のお好みチャンネルボタンに登録(操作編55ページ参照)した後、再度「地上アナログ追加」(追加設定)を行うと、登録されていたチャンネル内容が消され、追加設定で受信した地上アナログ放送のチャンネル内容に変更されます。

個別設定

- 地域番号一覧表に当てはまらない地域や、地域番号によるチャンネル設定後に他の放送チャンネルを追加したいときは、1局ずつチャンネルを設定してください。(受信できる放送局を自動で探し追加登録する場合は、追加設定[32ページ]をお試しください。)
- ふだん使用されている受信エリアで、新聞の番組表などにチャンネルの順番を合わせておくと便利です。

[例] 地上アナログ放送受信時にチャンネルボタン⑤(リモコン番号「5」)を押すとUHF放送「42」チャンネルが選局できるように設定する

- ① 地上A を押し、地上アナログ放送を選ぶ
- ② チャンネルボタン⑤を押す

- ① ① を押し、メニュー画面を表示する
- ② ◀▶で「本体設定」を選ぶ
- ③ ▲▼で「チャンネル設定」を選び、決定を押す

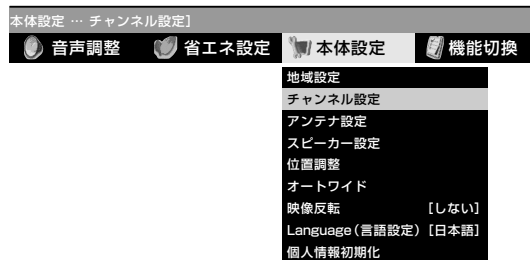

- ① ▲▼で「地上アナログ」を選び、決定を押す
- ② ▲▼で「地上アナログ個別」を選び、決定を押す

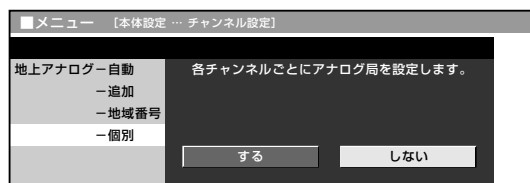

次ページへ

地上アナログ放送のチャンネルを設定する(つづき)

4

◀▶で「する」を選び、決定を押す

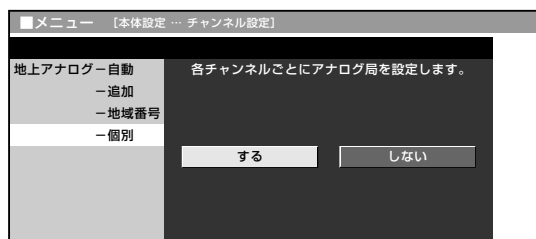

5

▲▼で「受信チャンネル」を選ぶ



6

◀▶で「42」を選ぶ

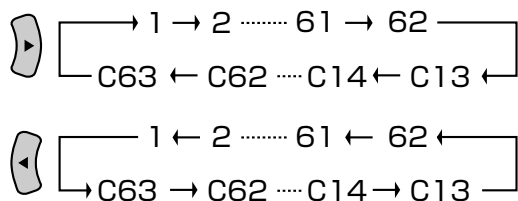

●これでチャンネルボタン⑤に42チャンネルが設定されました。

7

メニュー または 終了 を押し、通常画面に戻す



●個別設定で行った内容は、お好み登録画面のお好みチャンネルボタンには反映されません。

メニュー画面について

●メニュー画面は表示後、何も操作しないと約1分後に自動的に消えます。表示されている間に下記の操作を行ってください。

CATV(ケーブルテレビ)放送について

- CATVの受信は、サービスの行われている地域のみ可能です。
- CATVを受信するときは、使用する機器ごとにCATV会社との受信契約が必要です。さらに、スクランブルのかかった有料放送の視聴・録画にはホームターミナル(アダプター)が必要になります。詳しくはCATV会社にご相談ください。
- CATVチャンネルを選局(∧順/V逆)ボタンで選局できるようにするには、個別設定のチャンネルスキップを「しない」にしてください。
- 本機のCATVチャンネルは、C13~C63チャンネルの範囲で選局できます。
- 「受信チャンネル」のところ(手順6)で右カーソルボタンまたは左カーソルボタンを押し続けると、放送を探して受信します。

チャンネルスキップを設定する

■あらかじめチャンネルスキップを設定しておく、選局(∧順/V逆)ボタンで選局するときに、空きチャンネル(放送のないチャンネル)や受信状態の悪いチャンネルを飛びこして(スキップして)選局することができます。

■CATVチャンネル(C13~C63)は、工場出荷時にチャンネルスキップ「する」の状態になっています。チャンネルスキップ「しない」(解除)にすると、本体とリモコンの選局(∧順/V逆)ボタンで選局ができるようになります。

[例] 地上アナログ放送のチャンネル「11」をスキップ設定する

1

① 地上A を押し、地上アナログ放送を選ぶ

② チャンネルボタン⑪を押す

2

メニュー を押し、メニュー画面を表示する



次ページへ

3

- ① ◀▶ で「本体設定」を選ぶ
- ② ▲ ▼ で「チャンネル設定」を選び、決定を押す

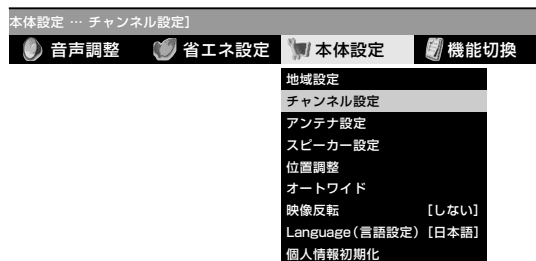

4

- ① ▲ ▼ で「地上アナログ」を選び、決定を押す

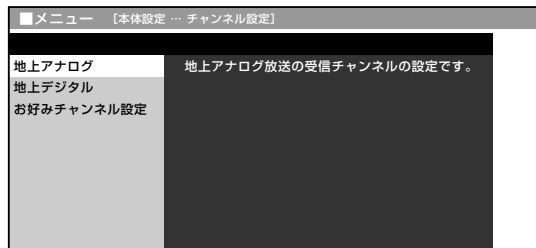

5

- ① ▲ ▼ で「地上アナログ個別」を選び、決定を押す
- ② ▶▶ で「する」を選び、決定を押す

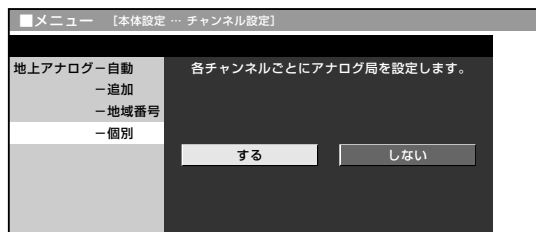

6

- ① ▲ ▼ で「スキップ」を選ぶ



7

- ① ▶▶ で「する」を選ぶ

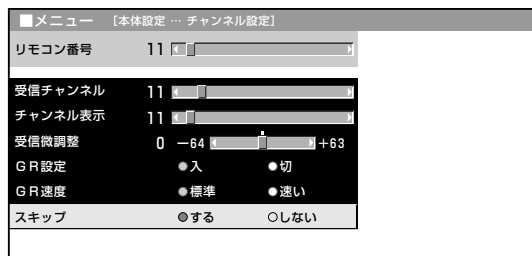

- チャンネルスキップを解除するときは、「しない」を選びます。

8

- ① 終了 または を押し、通常画面に戻す

- これで、選局(∧順/V逆)ボタンで選局操作を行ったとき、11チャンネルをスキップします。



メニュー画面について

- メニュー画面は表示後、何も操作しないと約1分後に自動的に消えます。表示されている間につぎの操作を行ってください。

CATVチャンネルのスキップ解除

- ① 手順1~5を行った後、上下カーソルボタンで「リモコン番号」を選びます。
- ② 左右カーソルボタンでカーソルを移動させ、チャンネルを受信します。
- ③ 上下カーソルボタンで「スキップ」を選びます。
- ④ 左右カーソルボタンで「しない」を選びます。

画面のチャンネル表示を変える

- 実際の使用状況に合わせて、画面に表示されるチャンネル番号を変えることができます。

【例】地上アナログ放送受信時にチャンネルボタン⑥を押したときのチャンネル表示「6」を「48」に変える

1

- ① 地上A を押し、地上アナログ放送を選ぶ
- ② チャンネルボタン⑥を押す

次ページへ

次ページへつづく

地上アナログ放送のチャンネルを設定する(つづき)

2

- ① を押し、メニュー画面を表示する
- ② で「本体設定」を選ぶ
- ③ で「チャンネル設定」を選び、 を押す

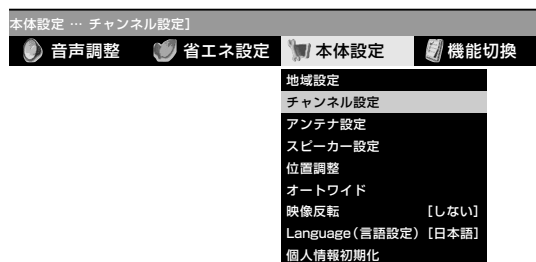

3

- ③ で「地上アナログ」を選び、 を押す

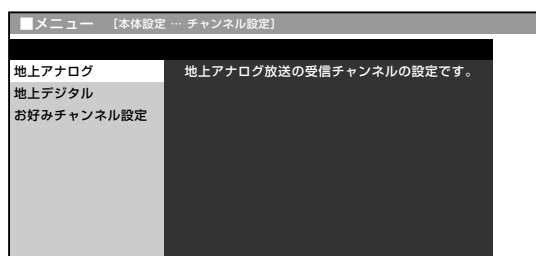

4

- ① で「地上アナログ個別」を選び、 を押す
- ② で「する」を選び、 を押す

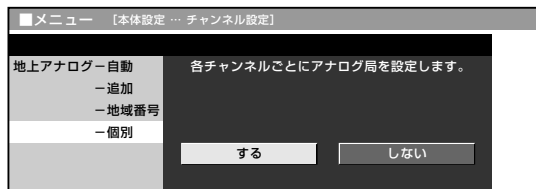

5

- ③ で「チャンネル表示」を選ぶ



6

- ④ で、表示したいチャンネル番号「48」を選ぶ

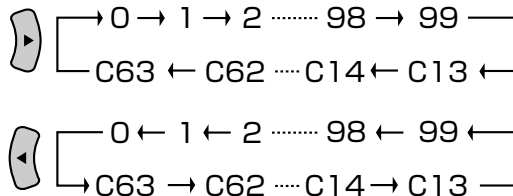

7

- ⑤ または を押し、通常画面に戻す

●これで、チャンネルボタン「6」を選局すると、チャンネルサイン(画面表示)に「48」と表示されます。

受信状態を微調整する

■ 受信状態によっては、調整を少しずらしたほうが見やすくなる場合があります。

[例] チャンネルボタン⑥の地上アナログ放送の受信状態を微調整する

1

- ① を押し、地上アナログ放送を選ぶ
- ② チャンネルボタン⑥を押す

2

- ① を押し、メニュー画面を表示する
- ② で「本体設定」を選ぶ
- ③ で「チャンネル設定」を選び、 を押す

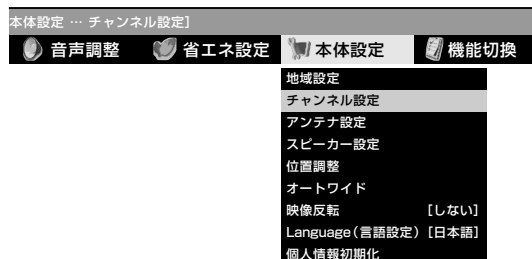

次ページへ

3

- ①   で「地上アナログ」を選び、**決定**を押す
- ②   で「地上アナログ個別」を選び、**決定**を押す
- ③   で「する」を選び、**決定**を押す

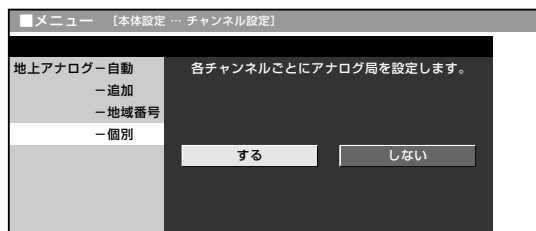



4

- ④   で「受信微調整」を選ぶ



5

- ⑤   で、見やすい映像に調整する
- 背景となっている受信中の映像がもっともよく見える位置に調整してください。
 - 64~0~+63の範囲で調整できます。



6

- ⑥  または  を押し、通常画面に戻す

チャンネル設定に関する用語

- **リモコン番号**
リモコンのチャンネルボタン(①~⑫)の番号です。
- **受信チャンネル**
放送局からの電波を受信するために合わせるチャンネルです。
- **チャンネル表示**
テレビ画面に表示されるチャンネル(番号)のことです。ご使用の地域で使われている、使い慣れたチャンネル表示に変えることができます。
- **受信微調整**
ご使用になる地域によっては、調整を少しずらしたほうが見やすくなる場合があります。そのようなときに調整します。
- **スキップ**
スキップを「する」にしておくと、選局(△順/V逆)ボタンで選局するときに、空きチャンネル(放送のないチャンネル)を飛び越して(スキップして)選局できるようになります。
- **お好みチャンネル**
地上アナログ、地上デジタル、BS/CS1/CS2の各放送ネットワークのメディアから、お好み登録画面にお好みチャンネルとして12局が登録できます。

地域設定をする

地域と郵便番号を設定する

- 地上デジタル放送チャンネルを受信するために、地域設定をお住まいの地域に設定します。チャンネル設定の前に、必ず地域設定をしてください。(工場出荷時は関東の東京に設定されています。)
- デジタル放送の緊急ニュースなどの文字スーパーやデータ放送は、地域によって放送される内容が異なることがあります。お客さまがお住まいの地域に向けた情報を受信するために、必ず地域設定を行ってください。

フタを閉じたところ

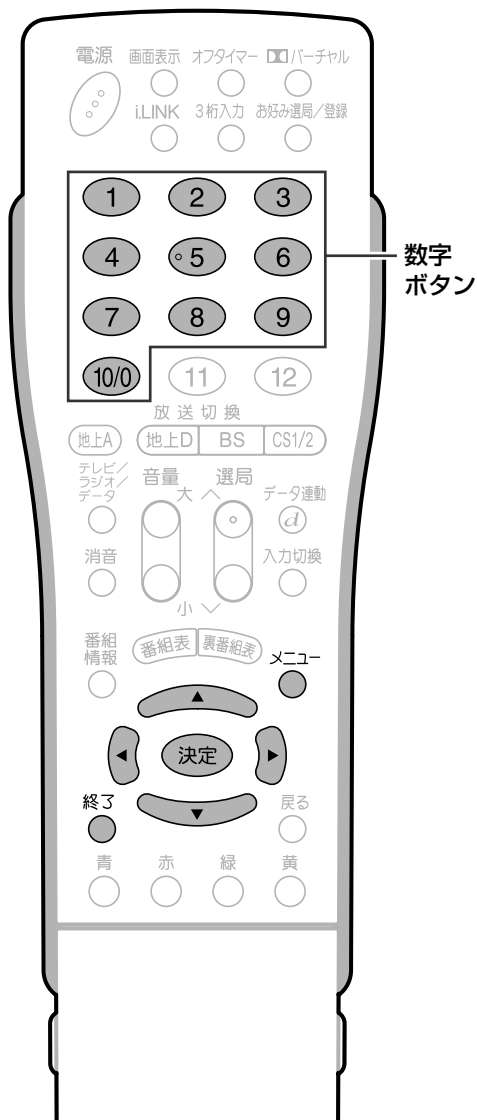

地域選択

1

- ① **メニュー** を押し、**メニュー画面を表示する**
- ② **左右** で「**本体設定**」を選ぶ
- ③ **上下** で「**地域設定**」を選び、**決定** を押す

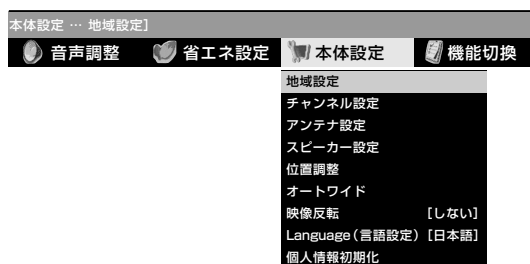

● 地域設定画面が表示されます。

2

- ② **上下** で「**地域選択**」を選び、**決定** を押す

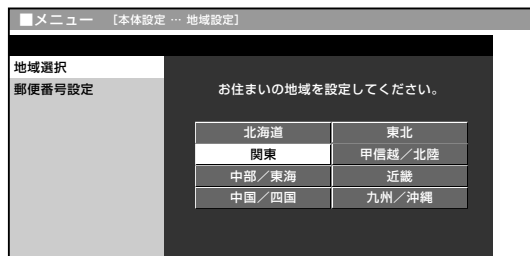

3

- ③ **上下** で「**お住まいの地域**」を選び、**決定** を押す

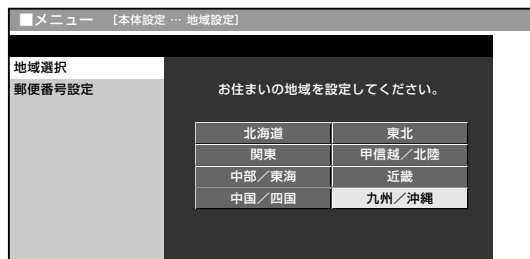

次ページへ



メニュー画面について

- メニュー画面は表示後、何も操作しないと約1分後に自動的に消えます。表示されている間につぎの操作を行ってください。

4

お住まいの都道府県を    で選び、**決定** を押す

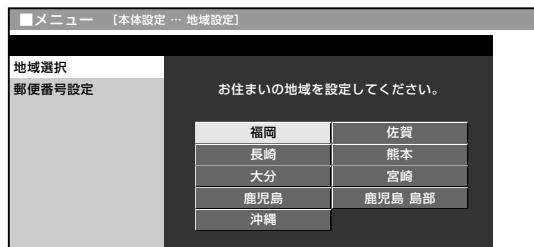

5

関東・中部／東海・近畿の一部の都府県を選択した場合は、手順4の後につぎの画面が表示されます。

  で「する」または「しない」を選び、**決定** を押す

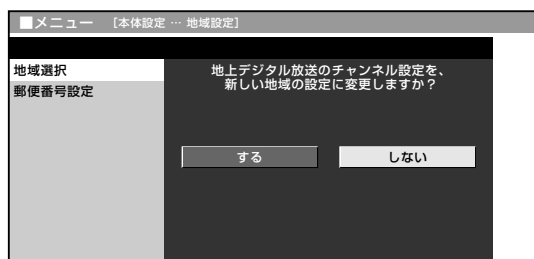



郵便番号設定

6

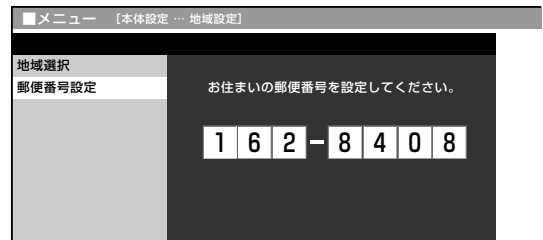
  で「郵便番号設定」を選び、**決定** を押す



7

数字ボタン( ~ )で郵便番号を入力し、**決定** を押す

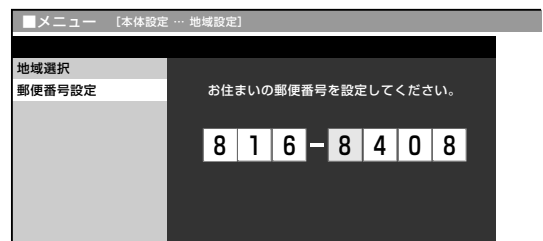

- 入力した番号を修正するときは、修正したい欄を左右カーソルボタンで選び、数字ボタンで入力しなおします。

8

メニュー  または  を押し、通常画面に戻す

地上デジタル放送のチャンネルを設定する

地上デジタル放送のチャンネル設定について

- 地上デジタル放送を視聴するためのチャンネル設定です。お住まいの地域で地上デジタル放送が開始されてから行ってください。
- チャンネル設定をする前に、必ず地域設定(38ページ)をお住まいの地域に設定しておいてください。(工場出荷時は、東京都心で放送が受信できるように設定されています。)

メニュー項目	内容
地上デジタルー自動 ☞ 41 ページ	<ul style="list-style-type: none">● お住まいの地域で受信可能な地上デジタル放送のチャンネルを自動登録するときに選びます。● 最初のチャンネル設定は、必ず「自動」で行ってください。また、引っ越しなどでお住まいの地域が変わった場合も再度、自動登録をしてください。
地上デジタルー追加 ☞ 42 ページ	<ul style="list-style-type: none">● 設定後、新しく開始された放送チャンネルを追加登録するときに選びます。● すでに登録されているチャンネルはそのまま残ります。
地上デジタルー個別 ☞ 44～47 ページ	<ul style="list-style-type: none">● 登録した放送チャンネルをリスト表示して、確認することができます。● 登録したチャンネルの、番号重複時の変更や選局(∧順/V逆)ボタンでのチャンネルスキップを設定することができます。

地上デジタル放送の受信チャンネル番号・枝番について

- 地上デジタル放送では、チャンネルボタン(①～⑫)のチャンネル番号のほかに、3桁のチャンネル番号が付けられています。1つの放送局が複数の番組を同時に放送する場合には、3桁のチャンネル番号で区別することになります。
- 3桁チャンネル番号は、放送地域内(都府県、北海道は7地域)ではそれぞれ別番号になっています。したがって、通常は3桁で放送番組を特定できます。ただし、お住まいの地域により、隣接する他地域の放送も受信できることがあります。この場合は、3桁チャンネル番号が重複するケースがあります。このケースでは、さらにもう1桁(これを「枝番」といいます)を入力して選局することになります。

地上デジタル放送のCATV放送対応について

- 本機で受信できるケーブルテレビ(CATV)の方式は、「パススルー方式」*(UHF帯、ミッドバンド[MID]帯、スーパーハイバンド[SHB]帯、VHF帯)です。

※CATVパススルー方式とは：CATV配信局が地上デジタル放送を、内容はそのままCATV網に流す放送方式です。

この方式では、地上デジタル放送が本来使っているUHF帯のチャンネルとは異なる他のチャンネルに周波数を変換して再送信することがあります。

本機で受信できるのは、UHF帯、ミッドバンド(MID)帯、スーパーハイバンド(SHB)帯、およびVHF帯です。

※トランスモジュレーション方式には対応していません。

- 初めて受信チャンネルを登録するときや、引っ越しなどでお住まいの地域が変わった場合は「自動登録」を行います。
- チャンネル設定の前に、必ず地域設定(38ページ)をしてください。(工場出荷時は関東の東京に設定されています。)

フタを閉じたところ

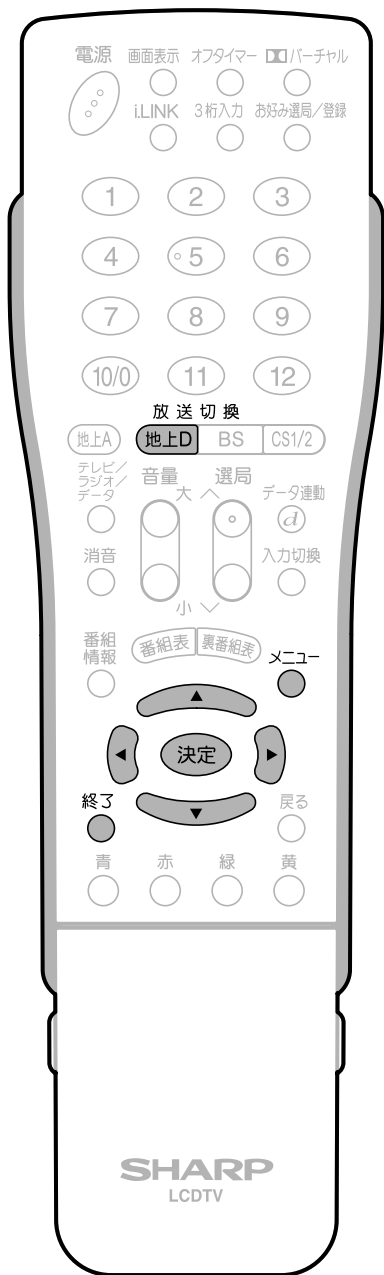

メニュー画面について

- メニュー画面は表示後、何も操作しないと約1分後に自動的に消えます。表示されている間につぎの操作を行ってください。
- メニュー画面の表示内容は、変更される場合があります。

自動登録

1 **地上D** を押し、地上デジタル放送を選ぶ

2 ① **メニュー** を押し、メニュー画面を表示する

② **左右** で「本体設定」を選ぶ

③ **上下** で「チャンネル設定」を選び、**決定** を押す

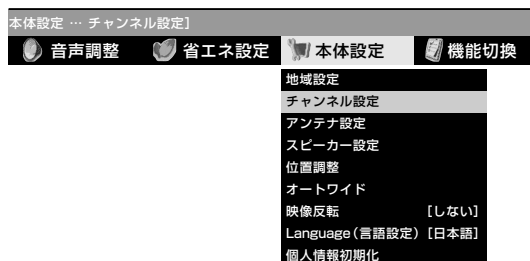

3 **上下** で「地上デジタル」を選び、**決定** を押す

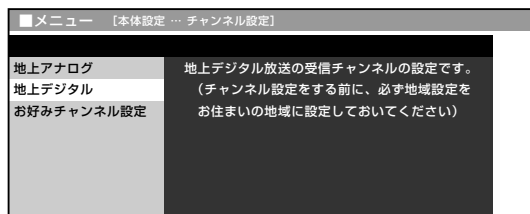

4 ① **上下** で「地上デジタル-自動」を選び、**決定** を押す

② **左右** で「する」を選び、**決定** を押す

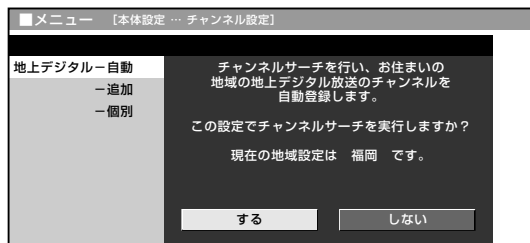

次ページへ

地上デジタル放送のチャンネルを設定する

設定

地上デジタル放送のチャンネルを設定する(つづき)

5 ◀▶でサーチ範囲を選び、決定を押す

「UHF」… 通常はこちらを選びます。
「全チャンネル」… CATVパススルー※の場合に選びます。



追加登録

■ 自動登録で設定後、新しく開始された放送チャンネルを追加するときに行います。

6 ●自動登録が開始され、確認中の画面が表示されます。

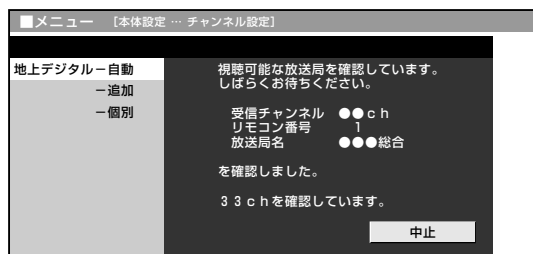

●自動登録が終了すると、登録終了の画面が表示されます。

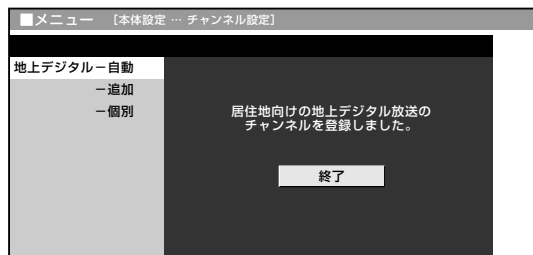

7 ①「終了」で決定を押す
②メニューまたは終了を押し、通常画面に戻す

フタを閉じたところ



※CATVパススルーとは

●CATV配信局が地上デジタル放送を、内容はそのままCATV網に流す放送方式です。この方式では、地上デジタル放送が本来使っているUHF帯のチャンネルとは異なる他チャンネルに周波数を変換して再送信することがあります。本機で受信できるのは、UHF帯、ミッドバンド(MID)帯、スーパーハイバンド(SHB)帯、およびVHF帯です。

1

① **地上D** を押し、地上デジタル放送を選ぶ

2

- ① **メニュー** を押し、メニュー画面を表示する
- ② **左右** で「本体設定」を選ぶ
- ③ **上下** で「チャンネル設定」を選び、**決定** を押す

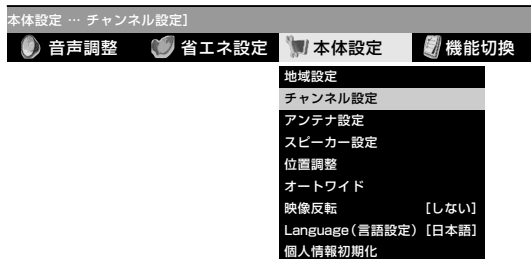

3

③ **上下** で「地上デジタル」を選び、**決定** を押す

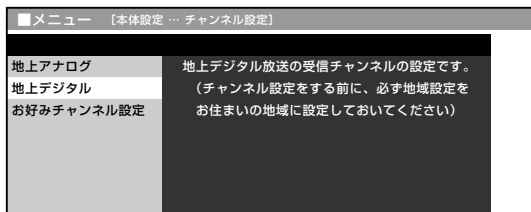

4

- ① **上下** で「地上デジタル-追加」を選び、**決定** を押す
- ② **左右** で「する」を選び、**決定** を押す

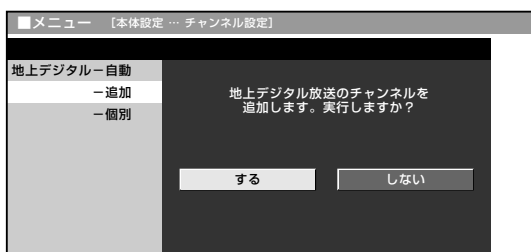

5

④ **左右** でサーチ範囲を選び、**決定** を押す

「UHF」… 通常はこちらを選びます。
「全チャンネル」… CATVパススルーの場合
に選びます。



6

●追加登録が開始され、確認中の画面が表示されます。

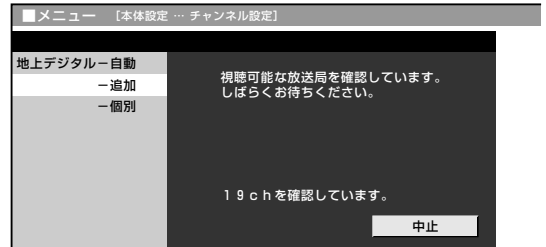

●追加登録が終了すると、追加終了の画面が表示されます。

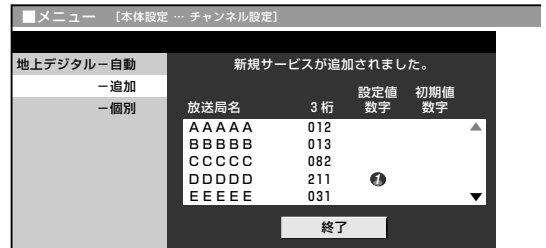

7

- ① 「終了」で **決定** を押す
- ② **メニュー** または **終了** を押し、通常画面に戻す

地上デジタル放送のチャンネルを設定する(つづき)

■登録した地上デジタル放送のチャンネルは、つぎの3つの項目につき、設定内容を変更することができます。(個別設定)

「数字ボタン」..... 登録先のリモコン数字ボタンを変更します。

「枝番」..... チャンネル番号の4桁め(枝番)を変更します。

「スキップ」..... 選局(ハ順/V逆)ボタンでの選局時に、スキップするかしないかを設定します。

フタを閉じたところ

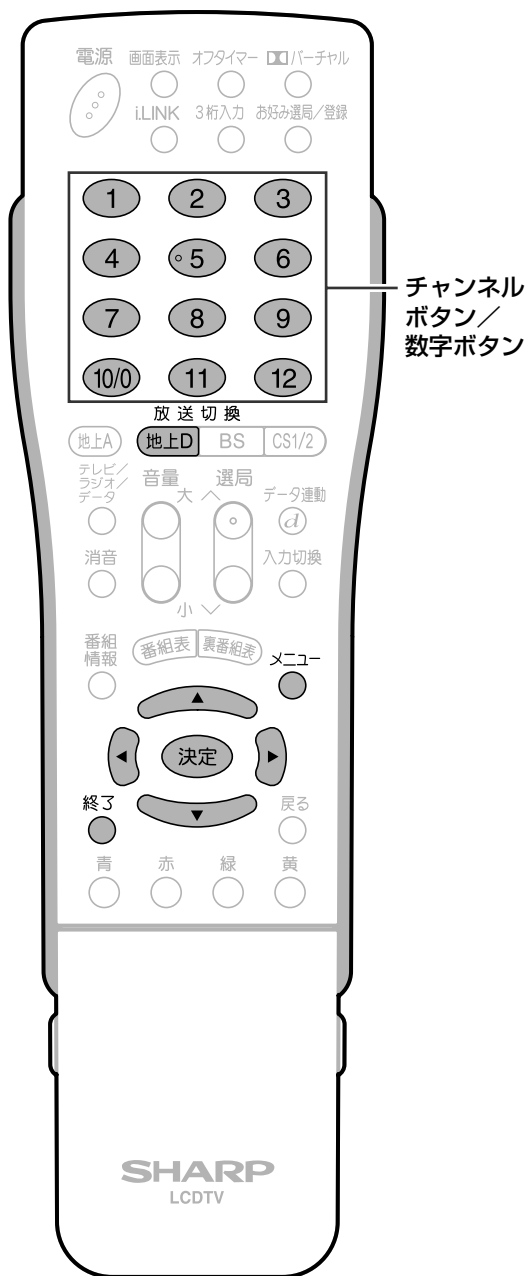

登録先の数字ボタンを変更する

■登録した放送チャンネルの、登録先リモコン数字ボタンを他の数字ボタンに変更することができます。

1 **地上D** を押し、地上デジタル放送を選ぶ

2 ① **メニュー** を押し、メニュー画面を表示する

② **左右** で「本体設定」を選ぶ

③ **上下** で「チャンネル設定」を選び、**決定** を押す

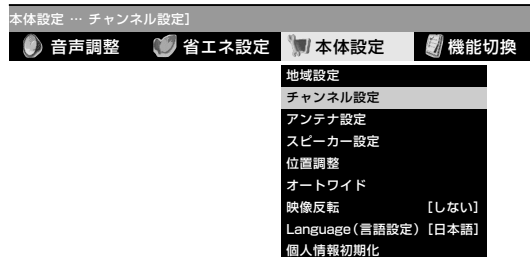

3 **上下** で「地上デジタル」を選び、**決定** を押す

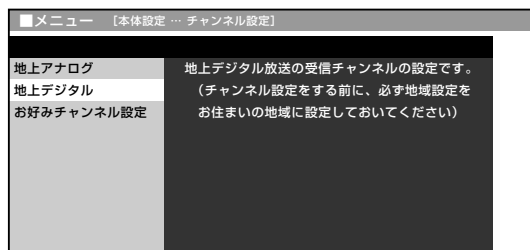

次ページへ

4

▲▼で「地上デジタルー個別」を選び、決定を押す

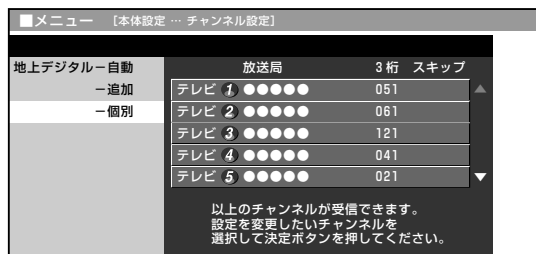

8

◀▶で「確認」を選び、決定を押す



- 放送チャンネルリストの表示が変更されません。

5

▲▼で、変更したい放送チャンネルを選び、決定を押す



9

メニュー または 終了を押す、通常画面に戻す

6

◀▶で「数字ボタン」を選び、決定を押す



- 数字ボタン入力欄が表示されます。



- 手順7の後、入力した数字が他チャンネルの数字ボタンと重複している場合は、「数字ボタンが重複しています。置き換えますか?」の確認画面が表示されます。戻るボタンを押してから、置き換える数字を入力して決定ボタンを押してください。
- 手順6、7、8で「戻る」を選んで、決定ボタンを押すと1つ前の画面に戻ります。

7

変更する数字ボタンの番号を、チャンネルボタン(①~⑫)で入力し、決定を押す

[例] 3に変更する場合、③を押す



地上デジタル放送のチャンネルを設定する(つづき)

枝番を変更する

■ 受信された放送局の中で、3桁チャンネル番号が重複している場合は、4桁め(枝番)を変更して区別することができます。

1 地上D を押し、地上デジタル放送を選ぶ

① を押し、メニュー画面を表示する

② で「本体設定」を選ぶ

③ で「チャンネル設定」を選び、 を押す

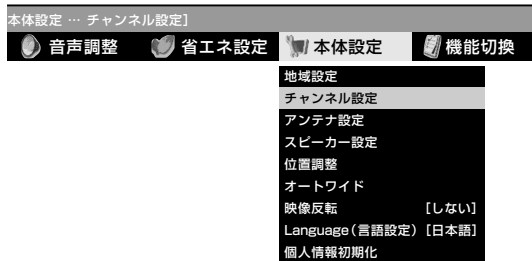

3 で「地上デジタル」を選び、 を押す

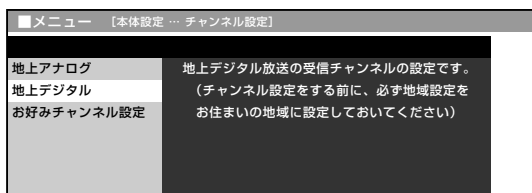

4 ① で「地上デジタル-個別」を選び、 を押す

② で、変更したい放送チャンネルを選び、 を押す



5 で「枝番」を選び、 を押す



● 枝番入力欄が表示されます。

6 変更する枝番の数字を、数字ボタン(①～⑨)で入力し、 を押す



7 で「確認」を選び、 を押す



● チャンネルの枝番が変更されます。

8 または を押し、通常画面に戻す



● 手順6の後、入力した枝番の数字が他チャンネルの枝番と重複している場合は、「枝番が重複しています。置き換えますか?」の確認画面が表示されます。戻るボタンを押してから、置き換える枝番の数字を入力して決定ボタンを押してください。

● 手順5、6、7で「戻る」を選んで、決定ボタンを押すと1つ前の画面に戻ります。

視聴しないチャンネルをスキップする

■ 選局ボタン(△順/V逆)でチャンネル選局をしたときに、視聴しない放送チャンネルなどを飛ばして選局するように、設定することができます。

1 **地上D** を押し、地上デジタル放送を選ぶ

2 ① **メニュー** を押し、メニュー画面を表示する

② **左右カーソル** で「本体設定」を選ぶ

③ **上下カーソル** で「チャンネル設定」を選び、**決定** を押す

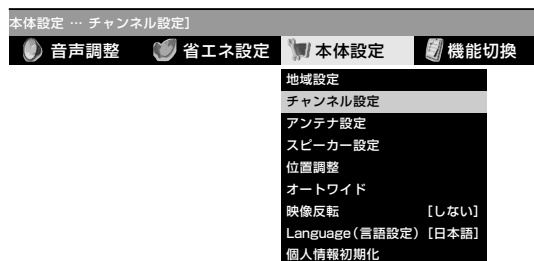

3 ① **上下カーソル** で「地上デジタル」を選び、**決定** を押す

② **上下カーソル** で「地上デジタル-個別」を選び、**決定** を押す

③ **上下カーソル** で、スキップ設定したい放送チャンネルを選び、**決定** を押す



4 **左右カーソル** で「スキップ」を選び、**決定** を押す



●スキップ選択画面が表示されます。

5 **左右カーソル** で「する」を選び、**決定** を押す

●スキップをしないときは、左右カーソルボタンで「しない」を選び、決定ボタンを押します。



6 ●放送チャンネルリストのスキップ欄に「する」が表示されます。

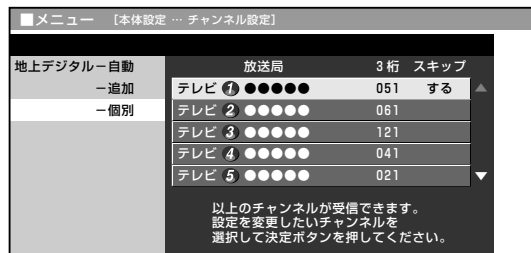

7 **メニュー** または **終了** を押し、通常画面に戻す

デジタル放送を視聴するための準備をする

アンテナ設定

■ BS・110度CS共用アンテナをはじめて設置したときや引っ越しなどでデジタル放送用のアンテナを移動したときなどは、アンテナ設定が必要となります。その場合、アンテナ設定画面を見ながら設定を行うことができます。

フタを閉じたところ



メニュー画面について
 ●メニュー画面は表示後、何も操作しないと約1分後に自動的に消えます。表示されている間につぎの操作を行ってください。

アンテナ設定画面を表示する

【例】BSデジタル放送のアンテナ設定をする

- 1 **BS** を押し、**BSデジタル放送を選ぶ**
 - 画面に「放送が受信できません」と表示されても、設定を行うことができます。
- 2 ① **メニュー** を押し、**メニュー画面を表示する**
 - ② **左右** で「**本体設定**」を選ぶ
 - ③ **上下** で「**アンテナ設定**」を選び、**決定** を押す

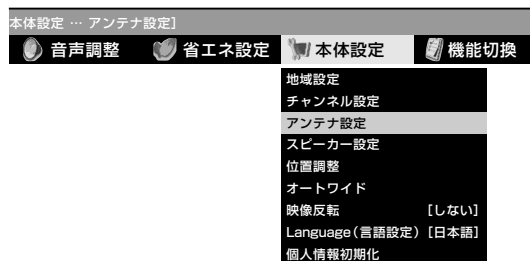

●アンテナ設定画面が表示されます。

アンテナに電源を供給する

地上デジタル放送ではアンテナ電源入/切の設定はありません。

- 3 ① 「**電源・受信強度表示**」で **決定** を押す
- ② **左右** でアンテナ電源「**入**」または「**切**」を選ぶ

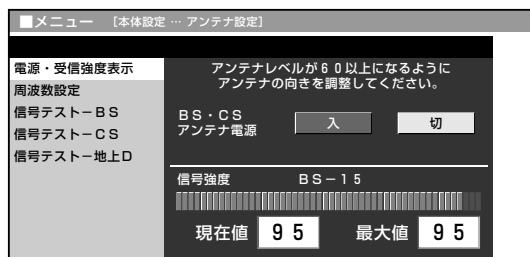

「入」……個人でアンテナを設置・接続している場合

「切」……電源を供給しないときの設定(共聴アンテナに接続している場合など)(工場出荷時の設定)

次ページへ

受信強度を確認・調整する

4

(アンテナの調整が済んでいる場合は、この手順は必要ありません。)

アンテナレベルが最大になるようアンテナの向きを調整する

- アンテナレベル(信号強度)が60以上になるように、アンテナの向きを調整してください。



5

決定を押す

信号テスト

6

で「信号テスト-BS」を選び、決定を押す

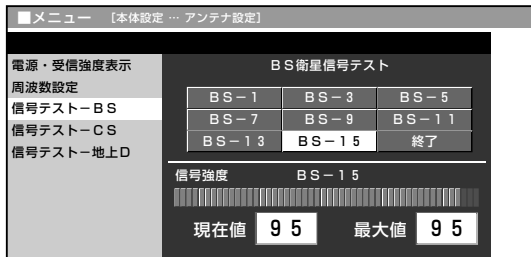

7

「BS-1」～「BS-15」のうち、確認したい項目を

で選び、決定を押す

- 現在、信号が送られているのは「BS-1」「BS-3」「BS-13」「BS-15」です。(2004年2月現在)



- アンテナレベル(信号強度)が60以上あることを確認してください。

8

で「終了」を選び、決定を押す



地上デジタル放送・110度CSデジタル放送の信号テスト

手順6で「信号テスト-地上D」または「信号テスト-CS」を選び、決定ボタンを押します。あとは同じ要領で行ってください。

周波数設定

新しい衛星が追加されたり、現在の衛星が故障したりした場合など、新しい周波数を入力することで、受信に必要な情報を取得できます。通常は、設定する必要はありません。

デジタル放送を視聴するための準備をする

設定

デジタル放送を視聴するための準備をする(つづき)

- 地上デジタル放送、BSデジタル放送、110度CSデジタル放送では、B-CAS(ビーキャスト)カードを利用した限定受信システム(=CAS)を採用しています。付属のB-CASカード番号登録用はがきを送り、B-CASカードの番号を登録することで受信者登録が行われます。
- B-CASカードは、必ず登録してください。(登録は無料です。)
- スカパー！110P、スカパー！110S、WOWOW、スターチャンネルなどの有料サービスを受けるには、各プラットフォームや放送局との個別受信契約が必要となります。

B-CASカードおよびコピー制御信号についてのお知らせ

BS・地上デジタルテレビには、B-CASカードを必ず挿入してください。

- 2004年4月から、コピー制御のために、B-CASカードの機能を利用します。
- B-CASカードを挿入しないと、BS・地上のすべてのデジタルテレビ放送が映らなくなります。
- B-CASカードを挿入していただくことで、NHKも無料民放も、これまでどおり番組をお楽しみいただけます。

2004年4月から、デジタルテレビ放送には「1回だけ録画可能」のコピー制御信号が加えられます。

- 「1回だけ録画可能」のコピー制御信号は、BSデジタル放送のWOWOWやスター・チャンネルですでに利用されています。
- この信号とともにデジタル録画された番組は、他のデジタル録画機器へのダビングができません。

コピー制御お問合せセンター

電話：0570-000-288（午前10時～午後8時）（2004年4月現在）

B-CASカードを入れる

B-CASカードの入れかた

本機に付属のB-CASカードは、本機を電源コンセントに接続していない状態で、つぎの手順にしたがって挿入してください。

- ① B-CASカードを表面の矢印の方向に差し込む。(奥まで確実に挿入してください。)
- ② B-CASカードロックスイッチを左にスライドさせ、「ロック」位置にする。



カード挿入後、必ずロックしてください。
ロックしないと、B-CASカードは動きません。

▼本体後面左側の端子カバーを外したところ

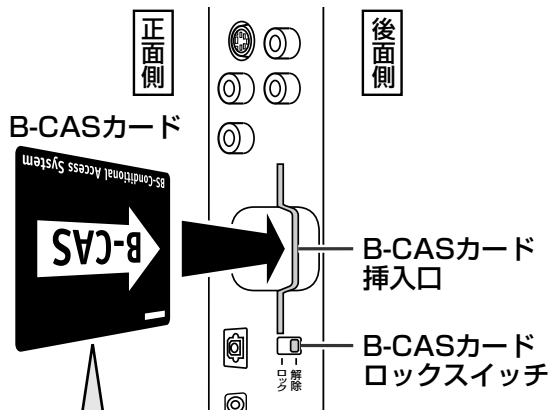

デジタル放送を視聴する場合は、必ずB-CASカードを挿入してください。

※端子カバーの外しかたについては、5ページをご覧ください。

B-CASカードについて



- B-CASカードには視聴情報などが記憶されますので、本機に入れたままご使用ください。
- B-CASカードは大切に保管してください。仮に他人があなたのB-CASカードを使用して有料番組を視聴した場合でも、視聴料はあなたの口座に請求されます。
- 破損等によりB-CASカードの再発行を依頼される場合は費用が必要となります。(2004年2月現在) 詳しくは、(株)ビーエス・コンディショナルアクセスシステムズ カスタマーセンターまでご連絡ください。(カスタマーセンターの連絡先は、B-CASカードに記載されています。)

取扱い上のご注意



- B-CASカードを折り曲げたり、変形させたり、傷をつけたりしないでください。
- B-CASカードの上に重いものを置いたり、踏みつけたりしないでください。
- B-CASカードの金属部(集積回路)には手を触れないでください。
- B-CASカードを分解、加工しないでください。
- B-CASカードは上記の手順どおり、本機のB-CASカード挿入口に正しく差し込んでください。
- B-CASカード挿入口には、本機に付属しているB-CASカード以外のものを挿入しないでください。
- 本機ご使用中は、B-CASカードを抜き差ししないでください。視聴できなくなる場合があります。万一、B-CASカードを抜く必要がある場合は、本機の電源を一度切り、本機を電源コンセントに接続しない状態で、B-CASカードロックスイッチを右にスライドさせてロックを解除した後、ゆっくりと抜いてください。
- B-CASカードにはIC(集積回路)が組み込まれているため、画面にB-CASカードに関するメッセージが表示されたとき以外は、抜き差ししないでください。

デジタル放送を視聴するための準備をする(つづき)

電話回線の設定

- お使いになっている電話回線の設定をします。
電話回線が接続されていることを確認してください。(15ページ参照)

フタを閉じたところ

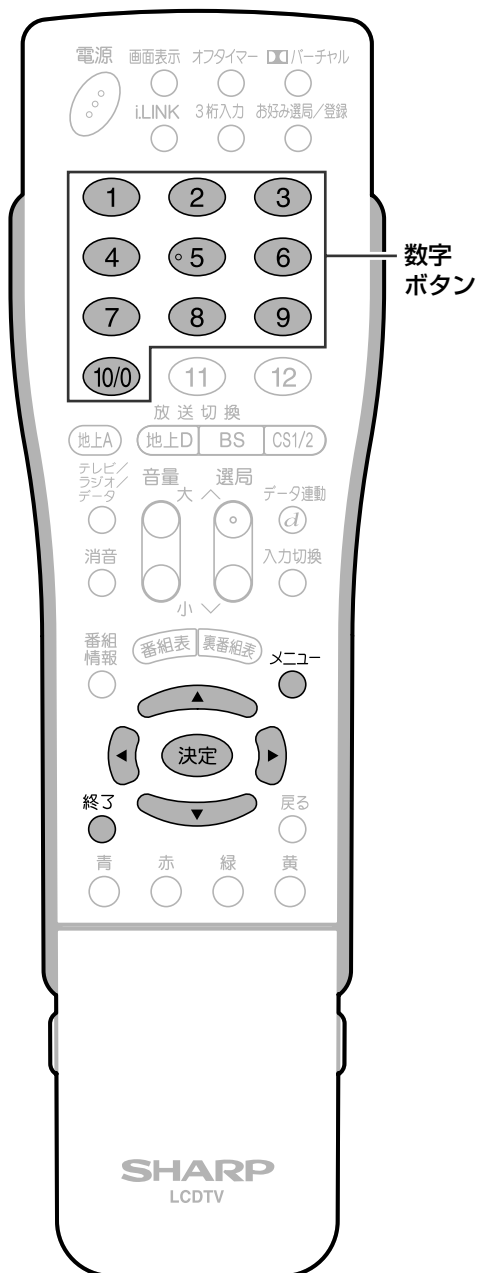

- ① **メニュー** を押し、メニュー画面を表示する
- ② **左右** で「デジタル設定」を選ぶ
- ③ **上下** で「通信設定」を選び、**決定** を押す

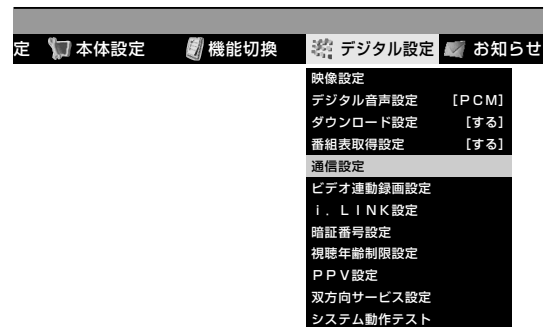

2

- ① 「電話回線設定-自動」で **決定** を押す
- ② 「テスト実行」で **決定** を押す

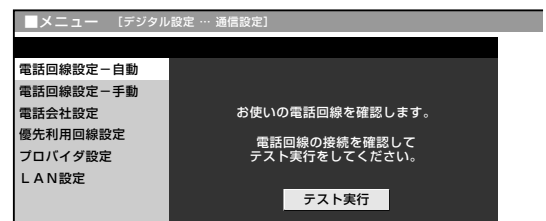

- 「テスト実行中」が表示されます。

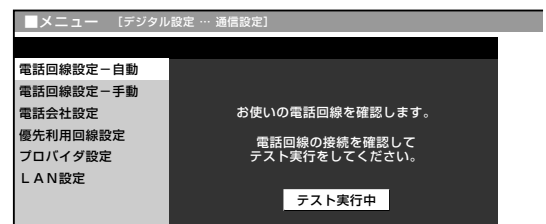



- 「テスト実行中」→「テスト終了」と表示が変われば、電話回線の設定は完了です。
- 2回以上連続して電話回線の設定確認ができなかった場合は、自動的に外線発信番号の設定画面に切り換わります。(53ページ「外線発信番号」の設定をしてください。)



- 電話回線のテスト実行には、回線接続料がかかります。
- メニュー画面について
メニュー画面は表示後、何も操作しないと約1分後に自動的に消えます。表示されている間に
つぎの操作を行ってください。

■ 電話回線の自動判定が2回以上連続してできなかった場合は、つぎの設定を行ってください。

外線発信番号の設定

1   で外線発信番号「なし」または「あり」を選び、**決定**を押す

「なし」……外線交換機を使用しない場合(通常の一般家庭)

「あり」……電話交換機などをご使用の場合

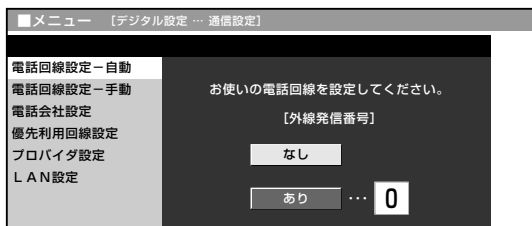

●「あり」を選んだ場合は、数字ボタン(①~⑩)で、外線発信番号(0~9)を右のボックスに入力してから、決定ボタンを押します。

2 「テスト実行」で**決定**を押す

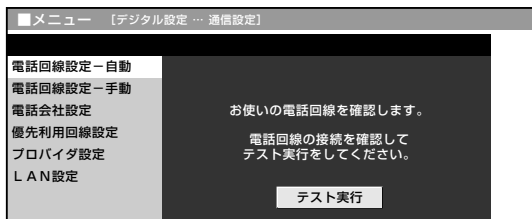

●「テスト実行」→「テスト実行中」→「テスト終了」と表示が変われば、電話回線の設定は完了です。
●電話回線の設定確認ができなかった場合は、手順1に戻ります。

どうしても自動で電話回線の設定ができない場合は、「手動による電話回線設定」の手順にしたがってください。



●外線発信番号はお間違いのないように設定してください。

■ どうしても自動で電話回線設定ができない場合は、つぎの手順により、手動で設定してください。

手動による電話回線設定

1 ①  を押し、メニュー画面を表示する

②   で「デジタル設定」を選ぶ

③   で「通信設定」を選び、**決定**を押す

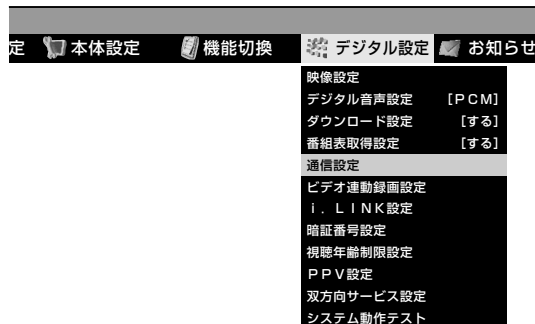

2 ①   で「電話回線設定-手動」を選び、**決定**を押す

② 「現在の設定」を確認し、「次へ」で**決定**を押す

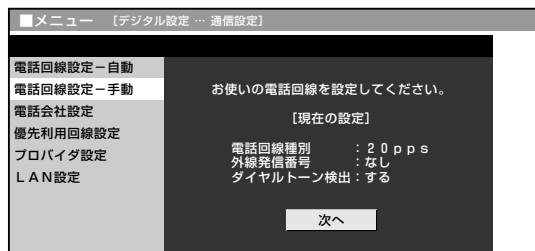

3   で選り、**決定**を押す

●契約している電話回線種別(ダイヤル方式)が分からない場合は、お近くのNTT営業窓口にお問い合わせください。

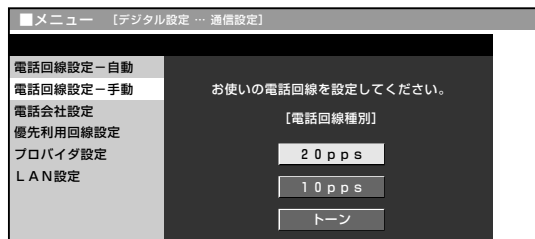

次ページへ

デジタル放送を視聴するための準備をする(つづき)

4

① で外線発信番号「なし」または「あり」を選ぶ

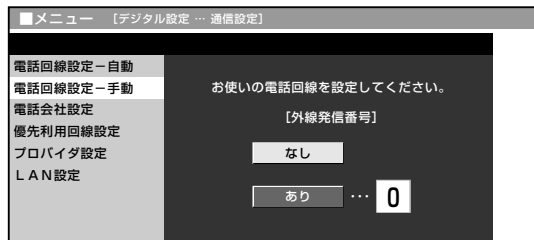

- 「あり」を選んだ場合は、数字ボタン(①～⑩)で、外線発信番号を右のボックスに入力してください。

② を押す

5

ダイヤルトーン検出「する」または「しない」を で選び、 を押す

- NTT回線に直結している場合は「する」を選び、交換機を中継する場合は、交換機の機種により、「する」または「しない」を選んでください。

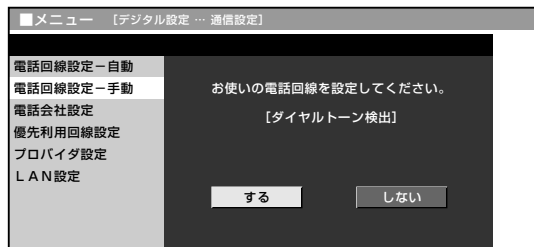

6

メニュー または を押し、通常画面に戻す

- 「電話回線設定-手動」で設定した内容を確認したい場合は、「電話回線設定-自動」で「テスト実行」を行ってください。(52ページ参照)

ご注意

- 外線発信番号はお間違いのないように設定してください。

電話会社設定

- 各放送局など、電話回線を使って通信する際に利用する電話会社に関する設定です。
- 通常は設定する必要はありません。

発信者番号通知設定

- 通信後、放送局などの相手先に電話番号を通知するかしないかの設定です。

1

① を押し、メニュー画面を表示する

② で「デジタル設定」を選ぶ

③ で「通信設定」を選び、 を押す

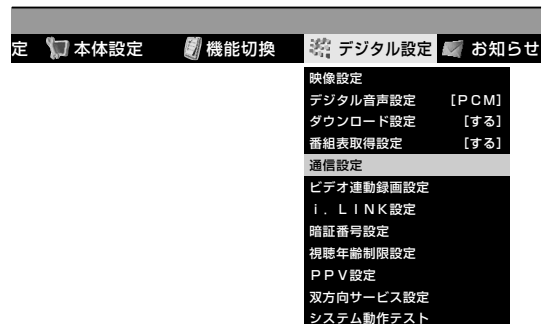

2

① で「電話会社設定」を選び、 を押す

② 「現在の設定」を確認し、「次へ」で を押す

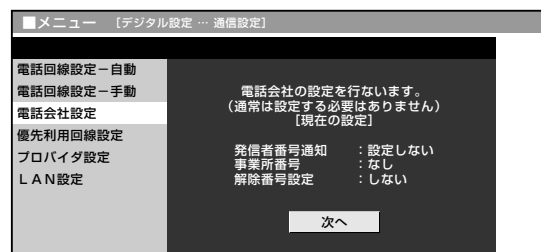

次ページへ

3

▲ ▼ で「設定しない」
「186」「184」のいずれかを選び、
決定を押す
「設定しない」……「186」「184」の、どちら
にも設定しません。
「186」…………… 番号を通知します。
「184」…………… 番号を通知しません。

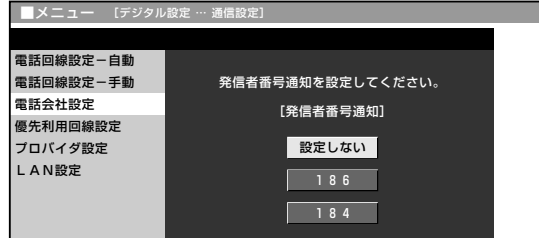

事業者番号設定

- 電話回線での通信に利用する電話会社の事業者番号を登録します。

4

▲ ▼ ◀ ▶ で、利用して
いる電話会社の事業者番号を選
び、決定を押す

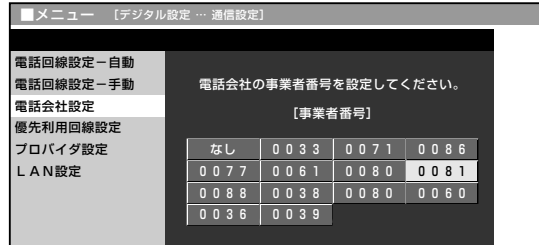

解除番号設定

- マイラインプラスの登録をしている場合、登録している電話会社を使わずに発信することができます。

5

◀ ▶ で「する」または「しない」を選
び、決定を押す
「する」…………… マイラインプラスを解除する
ための番号「122」を付けて発
信します。
「しない」…………… マイラインプラスを解除しな
いで、発信します。

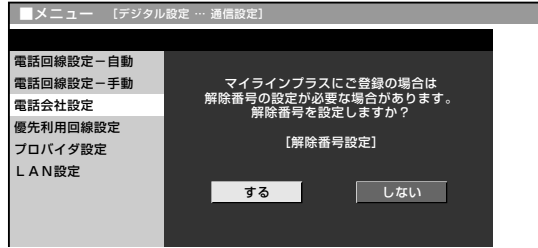

6

メニュー または 終了 を押し、通常画面に
戻す

本機で使用している特許など

本機は、MPEG2 AACに関する下記番号の特許を使用しています。

特許番号

5,848,391	5,291,557	5,451,954	5,400,433	5,222,189
5,357,594	5,752,225	5,394,473	5,583,962	5,274,740
5,633,981	5,297,236	4,914,701	5,235,671	07/640,550
5,579,430	08/678,666	98/03037	97/02875	97/02874
98/03036	5,227,788	5,285,498	5,481,614	5,592,584
5,781,888	08/039,478	08/211,547	5,703,999	08/557,046
08/894,844	5,299,238	5,299,239	5,299,240	5,197,087
5,490,170	5,264,846	5,268,685	5,375,189	5,581,654
5,548,574	5,717,821			

This software is based in part on the work of the Independent JPEG Group.

本機搭載のソフトウェアは、Independent JPEG Groupのソフトウェアを一部利用しております。

この製品は、著作権保護技術を採用しており、米国と日本の特許技術と知的財産権によって保護されています。この著作権保護技術の使用には、マクロヴィジョン社の許可が必要です。また、その使用は、マクロヴィジョン社の特別な許可がない限り、家庭での使用とその他一部のペーパービューでの使用に制限されています。この製品を分解したり、改造することは禁じられています。

ドルビーラボラトリーズからの実施権に基づき製造されています。

Dolby、ドルビー、Pro Logic及びダブルD記号はドルビーラボラトリーズの商標です。

米国BBE Sound, Inc.の所有する特許USP4638258と4482866を使用しています。

BBEとBBEのシンボルは、BBE Sound, Inc.の登録商標です。

索引

●英数字

B-CASカード	50・51
CATV	34
DVDプレーヤーなどの接続	19
LAN端子	5

●あ行

アンテナ設定(BS・110度CSデジタル)	48
アンテナの接続	13・14
枝番	40・46
お好み選局／登録	6

●か行

外部機器の接続	18
壁掛け金具(別売品)	9
壁かけ設置	9
乾電池の入れかた	8
ケーブルテレビ	34
コピー制御信号	50

●さ行

受信チャンネル	34・37
受信微調整	36・37
スタンド	10
スピーカー	10

●た行

端子カバーの外しかた	5
地上A(放送切換)ボタン	23
地上アナログ放送のチャンネル設定	22

地上デジタル放送のチャンネル設定	40
地域設定	38
地域番号一覧表	28
地域番号早見表	26
チャンネルスキップ	34・37・47
チャンネル設定	22~47
チャンネル設定に関する用語	37
チャンネル選局	7
チャンネル表示	35・37
チャンネルボタン	7・23
通信設定	52・54
電源コードの接続	20
電源の入れかた	21
電源ランプ	21
転倒防止用部品	11
電話会社設定	54
電話回線設定	52
電話線の接続	15

●は行

ビデオ機器の接続	18
付属品	3
放送切換ボタン	7

●ま行

モジュラー分配器	15
----------	----

●ら行

リモコン	6~8
リモコン番号	37

本機で
使用して
いる特許
など索引

設
定

索
引

● 製品についてのお問合せは…

お客様相談センター

東日本相談室 TEL **043-297-4649** FAX **043-299-8280**

西日本相談室 TEL **06-6621-4649** FAX **06-6792-5993**

《受付時間》 月曜～土曜：午前9時～午後6時 日曜・祝日：午前10時～午後5時（年末年始を除く）

● 修理のご相談は…

操作編 200ページ記載の『お客様ご相談窓口のご案内』をご参照ください。

● シャープホームページ

<http://www.sharp.co.jp/>

シャープ株式会社

本社 〒545-8522 大阪市阿倍野区長池町22番22号
AVシステム事業本部 〒329-2193 栃木県矢板市早川町174番地



★この印刷物は環境に配慮した植物性大豆油インキを使用しています。
★この取扱説明書は再生紙を使用しています。（古紙配合率 100%）

TINS-B266WJZZ△
04P06-JOM