

SHARP®

AQUOS

取扱説明書

液晶カラーテレビ

形名

エルシー ディーエックス

LC-32DX3

エルシー ディーブイ

LC-26DV7



HDMI
HIGH-DEFINITION MULTIMEDIA INTERFACE

1bit
Technology



AVCHD BONUS VIEW™



BD-LIVE™

BD-Video

DVD
VIDEO

RW
COMPATIBLE

DOLBY
DIGITAL PLUS

dts™
2.0+Digital Out

COMPACT
DISC
DIGITAL AUDIO

はじめに
お読みください

テレビを見る/
便利な使いかた

ブルーレイディスク
で録る・見る

ファミリンク

ビデオ・オーディオ・
パソコンをつなぐ

インターネット/
ホームネットワーク

設置・接続・
受信設定

故障かな？/
エラーメッセージ

お役立ち情報
(仕様や索引)

English
Guide

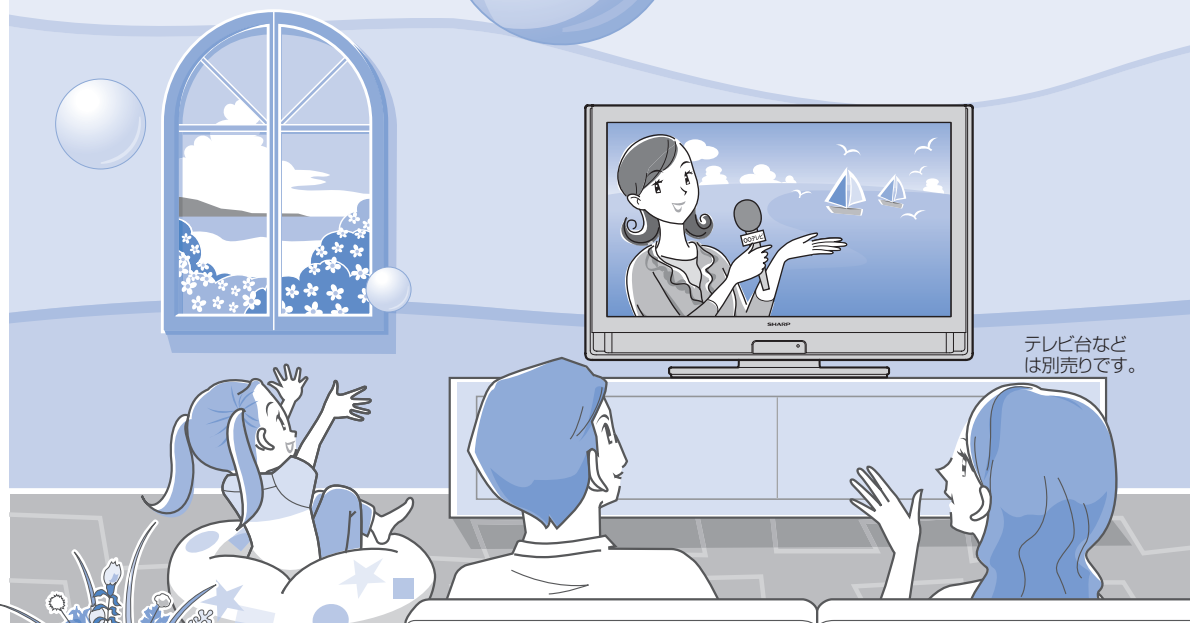

テレビ台などは別売りです。

お買いあげいただき、まことにありがとうございました。
この取扱説明書をよくお読みのうえ、正しくお使いください。

- ご使用前に「安全上のご注意」(14ページ)を必ずお読みください。
- この取扱説明書は、保証書とともにいつでも見ることができるところに必ず保存してください。
- 製造番号は品質管理上重要なものですから、商品本体に表示されている製造番号と、保証書に記載されている製造番号とが一致しているか、お確かめください。
- 基本部のセットイラストは、LC-32DX3で記載しています。

オーナーズラウンジAQUOS.jp

AQUOSと暮らす喜びがもっと広がります。<http://aquos.jp/>にアクセスし会員登録してください。

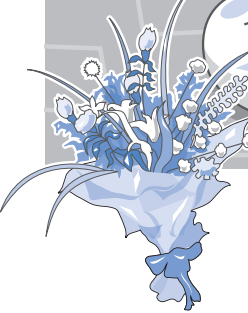

本機に内蔵の BDレコーダー機能について

地上アナログ放送



地上デジタル放送



BSデジタル放送
110度CSデジタル放送



CATV(ケーブルテレビ)
(パススルー方式)



CATV(ケーブルテレビ)
(ケーブルテレビ専用受信機を使用)



お手持ちの
レコーダーやプレーヤー
(ビデオデッキ、DVDプレーヤー、
HDD・DVDレコーダーなど)



IPTV



見る

放送受信
外部入力

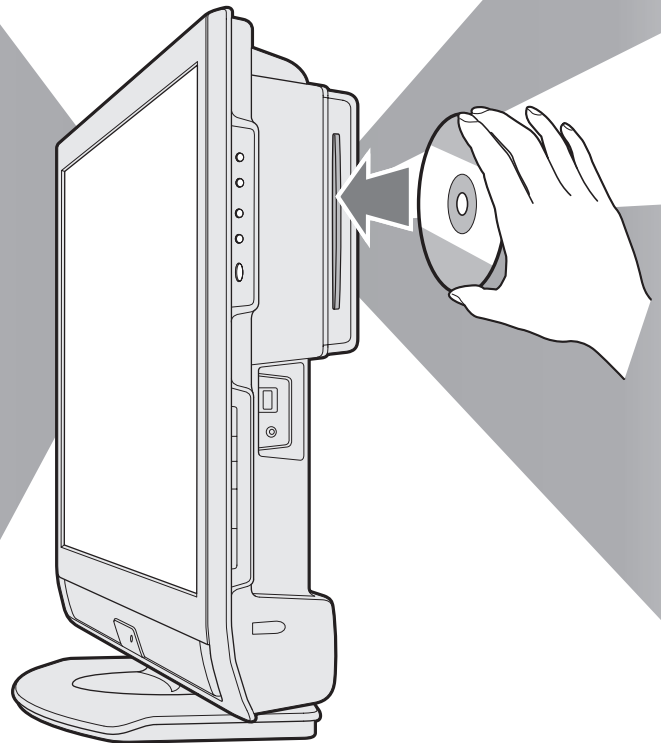

見る 再生

BD ビデオの再生についてのお知らせ

- ① 新しいBD ビデオの中には最新の TV 本体ソフトでないと再生できないものがあります。それらに対応するためテレビ本体ソフトのバージョンアップデートが必要な場合があります。アップデートは、地上デジタルや BS デジタル放送で行われますので、必ずデジタル放送が受信できていることが必要です。また、ホームメニューから「設定」-「 (視聴準備)」-「各種設定」-「ダウンロード設定」で「する」に設定（工場出荷時の設定）しておくと、デジタル放送波を利用したソフトウェアのダウンロードが自動的に行われ、常に最新のソフトウェアにアップデートされます。
- ② テレビ本体ソフトのバージョンアップデートについては、シャープホームページの AQUOS サポートステーション (<http://www.sharp.co.jp/support/aquos/>) からご覧いただけます。

- 本機は、BD / DVD / CD プレーヤーとしても使えます。
- 本機で再生に使えるディスクは以下のとおりです。

- 市販のBDビデオ*1、DVDビデオ*1、CD
- 本機の内蔵BDレコーダー機能で録画したBD-RE / BD-R
- 他のBDレコーダーで録画したBD-RE / BD-R*2
- AVCHD方式のデジタルビデオカメラで録画した8cmのDVD-RW / DVD-R / DVD-RAM*3
- 他の機器で録画し、再生できるように処理（ファイナライズ）したDVD-RW / DVD-R / DVD+RW / DVD+R
- JPEG ファイルの記録されたCD-R / CD-RW / DVD-RW*4
- 音楽用CDフォーマットされた音楽用CD / CD-R / CD-RW

※1 BD ビデオや DVD ビデオは、各国に合わせて再生できるソフトが決められています。その再生できるディスクのコードをリージョンコードといいます。本機では、BD ビデオはリージョンコード「A」または「All Region (オールリージョン)」、DVD ビデオはリージョンコード「2」または「All (オール)」のソフトが再生できます。

※2 一部再生できないディスクもあります。

※3 カートリッジから取り出せるタイプ。

※4 DVD-RW に JPEG ファイルを記録できるシャープ製レコーダーで記録されたもの。

録る 録画 予約録画

本機は DVD への録画はできません。

BD-RE または
BD-R に
録画・予約録画

再生や録画に使える
ディスクについては、
⇒ 329 ~ 330 ページ
をご覧ください。

- 本機に内蔵の BD レコーダー機能を使って、映像を BD-RE または BD-R に録画・予約録画できます。
- DVD ディスクには録画・予約録画できません。

録画用には、包装に以下の表示のあるものをご購入ください。

例) 包装のおもて面



例) 包装のうら面





Blu-ray Disc™

BD-RE
(繰り返し録画用)

または

BD-R
(1回録画用)



BD-RE の場合： 2.1

BD-R の場合： 1.1

(右記のいずれか) 1.2, 1.2 LTH
1.3, 1.3 LTH

はじめに
お読みください
テレビを見る
便利な使いかた

ブルーレイディスク
で録る・見る

ファミリンク

ビデオ・オーディオ
パソコンをつなぐ

インターネット
ホームネットワーク

設置・接続
受信設定

故障かな？
エラーメッセージ

お役立ち情報
(仕様や索引)

English
Guide

付属品

(別売品については⇒240 ページ)

- 安全と性能維持のため、同梱の電源コードを必ずご使用ください。

リモコン × 1

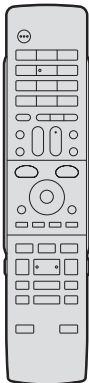

リモコン用乾電池*
(単3形乾電池) × 2



※ アルカリ乾電池を
ご使用ください。

乾電池を入れて
使います。
⇒28 ページ

B-CAS カード × 1 B-CASの台紙

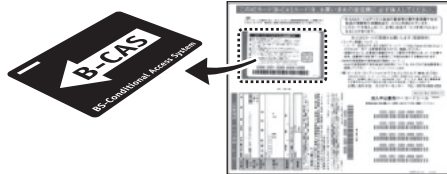

- B-CAS カードは本体を覆っているシートに貼り付けられている B-CAS パンフレットの袋の中の台紙についています。
- 開封すると添付されている契約約款に同意したとみなされます。開封前に必ず契約約款をよくお読みください。

デジタル放送を見るときに
使います。⇒244 ページ

電源コード*
(約 2m) × 1

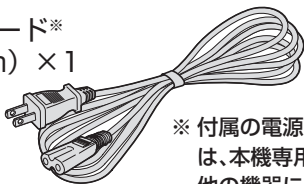

※ 付属の電源コード
は、本機専用です。
他の機器に使用し
ないでください。
※ イラストと異なる
場合がありますが、
支障ありません。

本機に電源を
供給します。
⇒261 ページ

LC-32DX3のみ

固定バンド × 1 固定バンド
取付ネジ × 1

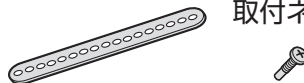

転倒を防ぐために、台などに固定
するときに使います。
⇒263 ページ

取扱説明書*(本書) × 1

かんたん!! ガイド* × 1

保証書 × 1

※ 当商品は日本国内向けであり、日本語以外の
説明書はございません。

This model is designed exclusively for
Japan, with manuals in Japanese only.

もくじ

- 本書に掲載している画面表示やイラストは説明用のものであり、実際の表示とは多少異なります。
- 本取扱説明書では、特に機種名を明示している場合を除いて LC-32DX3 を例にとって説明しています。LC-26DV7 は外形寸法などは異なりますが使いかたは同じです。
- 本機を廃棄または譲渡する場合には、個人情報の消去（初期化）をお願いします。（⇒ 316 ページ）

設置

別売品

デジタル放送
B-CASカード
アンテナ接続
初期設定
アンテナ設定
受信設定

テレビを見るための準備をする (テレビの設置・接続・受信設定) ⇒ 238 ページ

はじめに

付属品／別売品	○ 付属品(別売品については⇒240ページ)..... 4
	○ もくじ 5
	○ 安全上のご注意 14
	○ 使用上のご注意 19
お手入れ	○ キャビネットのお手入れのしかた..... 19
	○ 液晶ディスプレイパネルのお手入れのしかた..... 19
	○ 画面が暗くなったり、チラついたときは(蛍光灯について)..... 19
各部のなまえ	○ 本体各部やリモコンボタンのなまえ 24
	○ 本体各部..... 24
	○ リモコンのボタン..... 26
	○ リモコンに乾電池を入れる 28
	○ リモコンで操作できる範囲 28
乾電池の入れかた	○ 電源の入れかた 29
	○ 電源を入れる..... 29
	○ 予約録画設定時や録画中は本体の電源スイッチを押さないでください 29
ディスクの入れかた	○ ディスクの入れかた・出しかた 30
	○ ディスクの入れかた..... 30
	○ ディスクの取り出しかた..... 31
ホームメニュー操作	○ ホームメニューの使いかた 32
	○ ホームメニューの基本的な操作のしかた..... 33
	○ ホームメニューの項目一覧..... 34

テレビを見る

選局	○ 番組を選ぶ(基本的な選びかた) 38
	○ 数字ボタンや選局ボタンで番組を選ぶ.....38
	○ ホームメニューから番組を選ぶ.....39
	○ おすすめアイコンを表示する39
	○ 3桁入力で選ぶ(デジタル放送のみ)40
CATV	○ ケーブルテレビのチャンネルを選ぶ.....40
天気予報・株価	○ データ放送で天気予報や株価などの情報を見る.....41
連動データ放送	○ 連動データ放送を表示する41
	○ 独立データ放送の番組から選ぶ41
時刻表示	○ 放送の種類やチャンネルの確認のしかた.....42
静止	○ デジタル放送の番組の詳細を知りたいときは.....42
クイック起動	○ 時刻を表示する/時刻表示のタイプを変える.....43
	○ 画面を静止させる.....44
	○ 電源を入れてから画面が出るまでの時間を早くする.....44
	○ 番組名を表示する.....45
	○ チャンネルの切り換え時に動きの効果をつける.....45
	○ 映像を消して音声だけを聞く(映像オフ).....45
	○ 映像の向きを変えるには(映像反転).....45
	○ 数字ボタンで選局できるチャンネルを確認・変更する (デジタル放送のみ).....46
	○ 選局ボタンの選局順を変更する(地上デジタル放送のみ).....47
番組表	○ 番組表の使いかた 48
	○ 番組表で番組を選ぶ.....49
	○ 番組内容の紹介(番組情報)を見る.....50
番組検索	○ 日時で番組を探す.....50
	○ ジャンルから番組を探す.....51
	○ 検索条件を指定して番組を探す(特徴検索).....52
	○ キーワードで番組を探す(キーワード検索).....53
	○ 地上デジタル放送の番組表をスムーズに表示させる.....54
	○ 番組表のジャンルアイコンの色を変える.....54
	○ 番組表の並べかたや表示範囲を変える(表示方式).....55
	○ 常連番組機能で番組を見る(デジタル放送のみ) 56
	○ 常連番組ボタンで常連番組を選局する.....57
	○ 本機の電源を入れると常連番組が自動で選局されるように設定する57
	○ 常連番組の視聴履歴を消したいときは57
	○ 番組表で常連番組を選局する.....58
	○ 音声・映像・字幕を切り換える 59
音声切換	○ 地上アナログ放送で二重音声放送(二ヶ国語、主音声+副音声、ステレオ)の 音声を切り換える.....59
	○ デジタル放送で映像・字幕・音声を切り換える.....60
	○ 複数の映像を楽しむ60
映像切換	○ 複数の音声を切り換える60
音声切換	○ 字幕を表示する/複数の字幕を切り換える60
字幕切換	○ 2つの画面を表示して見る 62
	○ 2画面で見る62
	○ 2画面のうち操作する画面を選ぶ64

- ホームメニューや番組表の設定を変える 65
 - ホームメニューや番組表などの文字を大きくする 65
 - 番組表やホームメニューなどの配色を変える(表示色) 65
- おはようタイマー・おやすみタイマーで電源を入／切する 66
 - 時計を合わせる 66
 - 時間を指定して電源を切る(おやすみタイマー) 67
 - 目覚ましとして使うなどタイマーで電源を入れる(おはようタイマー) 68
- 画面のサイズや映像、音声を調整する 70
 - 映像の左右に黒帯が出たり上下幅が変わるときは 70
 - 画面の位置がずれているときは(画面位置) 71
 - 映像を最適な大きさに自動で切り換える 72
 - 画面の大きさが頻繁に切り換えるときは 73
- 映画やゲームなどに適した映像・音声にする
(AVポジション) 74
 - HDMI接続をしたときは 74
 - AVポジションを選ぶ 75
 - 「ぴったりセレクト」をより活用する 76
 - 明るさセンサーの感度を設定する 76
 - より自分好みの画質に設定する 77
 - より自分好みの音質に設定する 78
 - ジャンルを選んで画質を設定する(お好み画質設定) 79
- 画面の明るさや色を変える(映像調整) 80
 - 画面のチラつきやざらつきを抑えてすっきりさせる 82
- 音質を調整する(音声調整) 83
 - 音声調整のしかた 84
 - 音量を自動で調整する(オートボリューム) 85
 - 会話を聞き取りやすくする(声の聞きやすさ) 86
- 部屋や置きかたに適した音質を選ぶ 87
- ヘッドホンで聞くときの音の出かたを変える 88
- 省エネの設定をする 89
 - 指定した時間後に電源を切る(オフタイマー) 89
 - オフタイマーの残り時間を確認するには 89
 - 放送終了後に電源を切る(無信号オフ) 90
 - 操作しない状態のときに電源を切る(無操作オフ) 90
 - 部屋の照明を消したときに本機の電源も切る(照明オフ連動) 91
- 視聴できる番組や操作を制限する 92
 - 暗証番号を設定し、視聴を制限する 92
 - リモコンまたは本体の操作をロックする(チャイルドロック) 93
- 文字を入力する(ソフトウェアキーボード) 94
 - 文字を入力する 96

タイマー

時刻合わせ

画面のサイズ/左右の黒帯

ゲーム

明るさ調整

音声調整

省エネ

暗証番号

文字入力

本機に内蔵のBD(ブルーレイディスク) レコーダー機能で録画・予約録画する

(・本書では、「BD(ブルーレイディスク)レコーダー」を「BDレコーダー」と記載しています。「BD」は、「ブルーレイディスク」の略称です。)

	○ BDレコーダー機能を使った録画・予約録画について 98
録画用のディスク	○ 録画・予約録画ができるものとできないものについて 98
	○ 録画・予約録画用に購入するディスクについて 99
	○ 録画・予約録画の種類について 100
	○ BDに録画をする前にお読みください 101
録画画質と録画時間	○ 録画画質と録画時間 102
	○ デジタル放送の録画画質と録画時間 102
	○ アナログ放送の録画画質と録画時間 103
	○ 録画画質の設定を変えるには 104
BDディスク情報	○ BDディスク情報・録画可能時間を調べたいときは 105
	○ 録画した番組の構成について 106
	○ 録画するときに自動的に入るチャプター間隔を変えたいときは (オートチャプター設定) 107
	○ マルチ音声のデジタル放送を録画するときは(マルチ音声設定) 108
	○ 外部ビデオ入力録画の音声を設定するときは(外部入力音声設定) 109
	○ 放送中の番組をBDに録画する 110
一発録画	○ 放送中の番組を録画する(一発録画) 111
	○ 録画終了時刻の設定をやり直すには 112
	○ 録画の終了時刻について 112
	○ 外部ビデオ入力の映像をBDにダビングする 113
	○ CATV(ケーブルテレビ)の番組を録画する 113
一発予約	○ デジタル放送の番組をBDに予約録画する(一発予約) 114
	○ アナログ放送／CATV(ケーブルテレビ)の番組をBDに 予約録画する(一発予約) 118
視聴予約	○ 見たい番組を予約する(視聴予約) 119
予約の変更	○ 予約の確認・取り消し・変更をするには 120
	○ デジタル放送の予約の確認・取り消し・変更をするには 120
	○ 繰り返し予約をする 121
	○ アナログ放送の予約の確認・取り消し・変更をするには 122
予約の書き込み	○ お気に入りの番組専用のディスクを作る (予約の書き込み機能) 123
	○ ディスクに予約情報を書き込む 124
	○ 予約情報を書き込んだディスクで予約録画する 125
	○ 予約録画終了後に予約情報を取り消したいとき 125

本機に内蔵のBD(ブルーレイディスク)レコーダー機能で再生する

(・本書では、「BD(ブルーレイディスク)レコーダー」を「BDレコーダー」と記載しています。「BD」は、「ブルーレイディスク」の略称です。)

再生用のディスク	○ BDレコーダー機能を使った再生について126
BD-RE、BD-Rの再生	○ BDやDVDを再生する128
BDビデオの再生	○ BD-RE、BD-R、DVD-RW、DVD-R、ファイナライズされたDVDディスクを再生する 128
	○ 市販のBDビデオやDVDビデオを再生する 130
	○ 音楽用CDを再生する 132
	○ 写真が記録されたDVD-RWやCD-R/RWを再生する 133
	○ BONUS VIEW™、BD-LIVE対応のBDビデオを見る 134
	○ BONUS VIEW™対応のBDビデオを楽しむ 134
	○ BD-LIVE専用のLANの接続と設定をする 134
	○ BD-LIVE対応のBDビデオを楽しむ 136
	○ 再生時の操作や設定／消去・初期化・保護137
	○ 停止した場所からつづけて再生する／はじめから再生する 137
	○ 再生中に使えるボタン(再生時の便利な機能) 138
	○ BD/DVD再生時の音声を変更する 140
文字情報	○ 災害発生時に文字情報を表示する 141
	○ タイトル(録画した番組)の名前を変更する 141
連動データ／音声・字幕・映像	○ 再生中に連動データ放送を見る／字幕や音声を切り換える 142
	○ 再生中に連動データ放送を見るには 142
	○ 音声を切り換えるには 142
	○ 字幕を切り換えるには 143
	○ 映像やアングルを切り換えるには 143
	○ 再生中に設定をする(視聴メニュー) 144
	○ 画面表示と各設定項目について 145
	○ タイトル(録画した番組)またはチャプターをくり返し再生する(リピート再生) 145
	○ BD/DVDの視聴制限レベルを設定する 146
	○ ディスク優先言語を設定する 147
タイトル(録画した番組)消去	○ タイトル(録画した番組)を消去する 148
	○ タイトルを1つ選んで消去する 148
	○ BDディスクのタイトルを全て消去する 149
	○ 複数のタイトルを選んで消去する 149
BD初期化	○ BDを初期化する 150
BDディスクの保護	○ BDディスクの内容を消さない設定をする(BDディスク保護) 151
タイトル(録画した番組)保護	○ タイトル(録画した番組)を消さない設定をする 151

ファミリンク機能を使って録画・再生・視聴する

ファミリンク	○ ファミリンクで使う152
	○ ファミリンク機能を使うための準備について..... 153
	○ ファミリンク対応機器から本機を自動で起動する 153
	○ 録画先として使うレコーダーを選ぶ 154
	○ 本機のリモコンでAQUOSレコーダーの選局などの操作を できるようにする 154
	○ 一般のHDMI機器が誤作動するときは 155
	○ ファミリンクパネルの操作のしかた..... 156
	○ AQUOSレコーダーのスタートメニューを表示する 158
見ている番組の録画	○ 見ている番組をすぐに録画する(ワンタッチ録画)..... 158
	○ 再生・録画するメディア(HDD/DVDなど)を切り換える 159
	○ 見ている番組をAQUOSレコーダーに録画する 159
	○ 本機の番組表でAQUOSレコーダーに予約録画する 160
	○ BD録画ができないときに自動でファミリンク録画に切り換えるように 設定する(録画先自動切換) 161
	○ 本機の番組表で予約録画する(ファミリンク録画) 162
AQUOSレコーダー予約録画	○ AQUOSレコーダーの番組表を呼び出して予約録画する 163
再生	○ AQUOSレコーダーを再生する 164
	○ 視聴するHDMI対応のレコーダー(録画機器)を選ぶ 164
	○ 最後に録画した番組を再生する(ワンタッチプレー) 164
	○ AQUOSレコーダーの録画リストから再生する 165
AQUOSオーディオ	○ AQUOSオーディオで聞く 166
	○ オーディオリターンチャンネル(ARC)対応のAQUOSオーディオを つないだときは 167
	○ 番組内容に適した音に切り換える..... 167
携帯電話	○ 携帯電話をAQUOSにつないで楽しむ 168

レコーダーやプレーヤー、パソコンなどをつなぐ

ビデオ・DVD	○ VHSビデオなど外部機器の映像を見る170
	○ ビデオデッキやDVDプレーヤーの画面に切り換える(入力切換) 170
	○ 入力3・4の映像が表示されないときは 171
	○ 使用していない入力をスキップするには 171
	○ 入力切換の表示をお好みのなまえに変えるには 172
ゲーム機	○ ゲーム機をつないで使う173
	○ ゲームの画面に切り換える..... 173
	○ ゲームのプレイ時間を30分ごとに表示する(ゲーム時間表示設定) 173
オーディオ機器	○ オーディオ機器で音声を楽しむ174
	○ アナログ音声端子付きのオーディオ機器で聞く..... 174
	○ デジタル音声(光)端子付きのオーディオ機器で聞く 175
パソコン	○ パソコンをつないで使う176
	○ パソコンのモニターとして使う..... 176
	○ パソコンの画面を表示させる/画面サイズを選ぶ 177
	○ 入力1・2に接続したパソコンの画面を調整する 177
	○ アナログ接続したパソコンの画面を調整する 178
	○ パソコンの音声入力端子を設定する(入力音声選択)..... 179
	○ パソコンで本機を操作する..... 180

インターネットで楽しむ

双方向通信

- **双方向通信／インターネット／ホームネットワークの準備をする**182
 - ブロードバンド環境とLAN環境の用意のしかた 183
 - ブロードバンド環境を用意する 184
 - ブロードバンド環境がない場合の用意のしかた 186
- **インターネットに接続できない場合は**188
 - ネットワークの設定を確認する 188
 - ネットワークの設定を変更する 189
 - IPアドレスなどの入力のみ 189
- **インターネットへの接続を制限する**190
 - 双方向サービスやインターネット接続の利用を制限する 190
 - プロキシ設定機能を利用する(プロキシサーバー設定) 191

インターネット

- **インターネットを楽しむ(AQUOS.jp)**192
 - AQUOS.jpを表示する 193
 - インターネットを見る画面(ブラウザ)の使いかた 194
 - タブの使いかた 195
 - ツールバー(便利機能)の使いかた 195
 - URL(アドレス)を入力してページを表示する 196
 - 有害サイトへのアクセスを防ぐ(ブラウザ制限) 197
 - 表示しているページのURLを保存する(ブックマーク登録) 198
 - ブックマークに登録したページを開く 198
 - ブックマークの便利な使いかた 199
 - インターネットを見るための設定を確認・変更するには 200
 - 表示内容に関する設定(表示設定メニュー) 200
 - セキュリティに関する設定(セキュリティ設定メニュー) 201

IPTV準備

- **IPTV(ひかりTV)を視聴するための準備**202
 - IPTV(ひかりTV)を視聴するまでの準備の流れ 202
 - IPTV(ひかりTV)を見るための接続 203
 - IPTV(ひかりTV)を見るための設定 204
 - IPTVの基本登録をする 204
 - IPTVのチャンネルを設定する 206

IPTV視聴

- **IPTV(ひかりTV)を見る**208
 - IPTV(ひかりTV)のテレビサービスを楽しむ 208
 - 視聴中の操作について 209
 - ホームメニューから番組を選ぶ 210
 - 放送中の番組(裏番組)を調べる 210
 - 番組の放送予定を調べる 211
 - 数字ボタン(チャンネルボタン)で選べるIPTVのチャンネルを変更する 211
 - IPTV(ひかりTV)のビデオオンデマンド(VOD)を楽しむ 212
 - ビデオオンデマンドのタイトルを再生する 212
 - 再生中の操作のしかた(VOD) 213
 - IPTV(ひかりTV)のポータル画面を活用する 214

アクトビラ

- **アクトビラ ビデオを見る**215
 - アクトビラ ビデオ／アクトビラ ビデオ・フルを見る 216
 - 再生中の操作のしかた(アクトビラ ビデオ／アクトビラ ビデオ・フル) 217

ホームネットワーク	○ ホームネットワークで映像・写真・音楽を楽しむ …………… 218
	○ ホームネットワークで写真を楽しむ…………… 220
	○ ホームネットワークのサーバーにある写真を表示する …………… 220
	○ 写真表示のしかたを変える …………… 221
	○ 一覧表示のしかたを変える(リストとサムネイル) …………… 222
	○ 写真やフォルダの一覧表示中の便利な機能 …………… 222
	○ 写真表示中の操作について …………… 223
	○ 表示した写真を印刷する …………… 224
	○ 録画した番組をホームネットワークで楽しむ…………… 226
	○ ホームネットワークのサーバーにある映像を再生する …………… 227
	○ 再生中の操作のしかた(ホームネットワーク)…………… 229
	○ ホームネットワークで音楽を楽しむ…………… 230
	○ ホームネットワークのサーバーにある音楽を再生する …………… 230
	○ 音楽の一覧表示中や再生中の便利な機能 …………… 231
USBメモリー	○ USBメモリーの写真や音楽を楽しむ…………… 232
	○ USBメモリーの互換性 …………… 232
	○ 写真や音楽を楽しむ…………… 233
	○ 写真表示中の操作について …………… 234
	○ スライドショーの間隔を選ぶ …………… 235
	○ スライドショーの効果を選ぶ …………… 235
	○ フォルダ内のすべてのスライドショー画像を設定／リセットする …… 235
	○ スライドショーのBGMを選ぶ …………… 236
	○ フォルダ内のすべての音楽をスライドショーのBGMに設定／解除する … 236
	○ 音楽再生中の操作について …………… 237
	○ フォルダ内の音楽の自動再生を設定／解除する …………… 237

テレビを見るための準備をする

○ テレビの設置・接続・受信設定の進めかた …………… 238

困ったときのお役立ち情報

故障かな？	○ 故障かな？と思ったら …………… 290
	○ 全般についての故障かな？と思ったら…………… 290
	○ 映像も音声も出ない …………… 290
	○ テレビの上部が熱い …………… 291
	○ リモコンや本体のボタンの操作ができない …………… 291
	○ デジタル放送関係についての故障かな？と思ったら…………… 292
	○ BSデジタル放送の一部が視聴できない …………… 292
	○ デジタル放送が受信できない …………… 293
	○ 地上アナログ放送についての故障かな？と思ったら…………… 294
	○ 録画や再生についての故障かな？と思ったら…………… 295
	○ インターネット関係についての故障かな？と思ったら…………… 299
	○ インターネットに接続できない …………… 299
	○ アクトピラ関係についての故障かな？と思ったら…………… 300
	○ アクトピラの画質が悪い …………… 300
	○ IPTV関係についての故障かな？と思ったら…………… 300
	○ ポータル情報が取得できない …………… 300

○ エラーメッセージが出たら	301
○ B-CASカードや放送の受信・視聴に関するエラーメッセージ	301
○ アンテナ受信強度に関するエラーメッセージ	303
○ 双方向通信に関するエラーメッセージ	304
○ ファミリンク録画時に関するエラーメッセージ	305
○ BDレコーダー機能利用時に関するエラーメッセージ	306
○ ホームネットワーク利用時に関するエラーメッセージ	308
○ USB利用時に関するエラーメッセージ	309
○ こんなときは	310
○ 本機の操作ができなくなったときは	310
○ 停電になったときは	310
○ システム動作テスト	311
○ 本機のソフトウェアを更新する	312
○ 自動ダウンロードを「しない」に設定する	313
○ 手動でダウンロードを行う	313
○ USBメモリーを使用してソフトウェアを更新する	314
○ 本機から個人情報をすべて消すには(本機を廃棄するときなど)	316
○ 画面右上の「お知らせ」の内容やB-CASカードの番号を確認する	317
○ 2台のAQUOSをそれぞれのリモコンで操作するには	318
○ 本体側とリモコン側のリモコン番号を設定する	318
○ リモコン側と本体側でリモコン番号が異なるときは	319

本機の操作ができない

ソフトウェア

お知らせ

リモコン番号設定

仕様・用語・索引

ホームメニューの一覧

○ ホームメニュー項目の一覧	320
○ 本機で使えるディスクについて	329
○ 本機で再生できるディスク	329
○ 本機で録画できるディスク	330
○ 本機で録画・再生できないディスクについて	331
○ 本機で使用している特許など	332
○ 壁に掛けて設置する場合は	334
○ スタンドをはずす	334
○ 準備する	334
○ 壁掛け設置のしかた(例)	335
○ スタンドの取り付けをやり直すときは	336
○ 寸法図／壁掛け金具取り付け時の寸法	338
○ おもな仕様について	340
○ 保証とアフターサービス	342
○ 用語の解説	343
○ 索引	348

特許

壁掛け

寸法図

仕様

保証





English Guide

○ Part Names	352
○ Switching the Display Language to English ホームメニューなどの言語を英語にする	355

安全上のご注意

本機をお使いになる前に必ず読み、正しく安全にお使いください。

- この取扱説明書および商品には、安全にお使いいただくためにいろいろな表示をしています。その表示を無視して誤った取り扱いをすることによって生じる内容を、つぎのように区分しています。
- 内容をよく理解してから本文をお読みになり、記載事項をお守りください。

 警告	人が死亡または重傷を負うおそれがある内容を示しています。	図記号の意味		気をつける必要があることを表しています。
 注意	人がけがをしたり財産に損害を受けるおそれがある内容を示しています。			してはいけないことを表しています。
				しなければならないことを表しています。

警告

電源プラグの刃や刃の付近に、ホコリや金属物が付着しているときは、プラグを抜いて乾いた布で取り除く



ほこりを取る

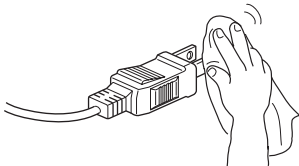

- そのまま使用すると火災・感電の原因となります。

交流 100 ボルト以外の電圧で使用しない



100 ボルト
以外禁止

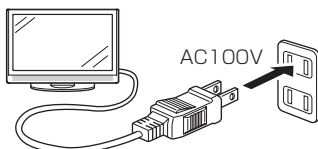

- 火災・感電の原因となります。

電源コードに重いものを載せたり、本機の下敷きにしたりしない



禁止

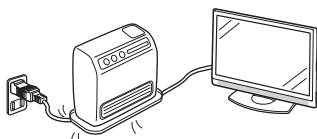

- 火災・感電の原因となります。

電源コードを傷つけたり、加工したり、ねじったり、引っ張ったり、無理に曲げたり、加熱したりしない



禁止



- 電源コードが傷んだら（芯線の露出、断線）交換をご依頼ください。そのまま使用すると、コードが破損して、火災・感電の原因となります。

本機の裏ぶたを外したり、改造したりしない



分解禁止



- 内部には電圧の高い部分があるため、さわると感電の原因となります。また、レーザー光が目当たると目を痛める原因となります。内部の点検、修理は販売店にご依頼ください。

異物を入れない



禁止



- 通風孔（裏ぶたのすき間）などからもの（可燃性・導電性のものを含む）を入れると、火災・感電の原因となります。特にお子様にはご注意ください。

警告

不安定な場所に置かない



禁止



- 落ちたり倒れたりして、けがの原因となります。

本機の上に花瓶等、水の入った容器を置かない



水ぬれ禁止



- 水がこぼれるなどして中に入ると、火災・感電の原因となります。

テレビに水が入るような使いかたをしたり、ぬらしたりしない



水ぬれ禁止

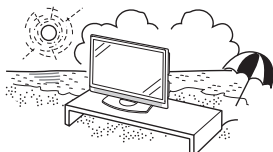

- 火災・感電の原因となります。雨天、降雪中、海岸、水辺での使用は特にご注意ください。

風呂やシャワー室では使用しない



風呂、シャワー室での使用禁止



- 火災・感電の原因となります。

内部に水や異物が入ったときは、本機の電源を切り、電源プラグを抜く



電源プラグを抜く

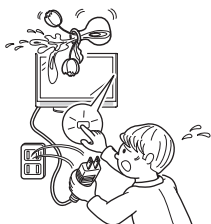

- そのまま使用すると火災・感電の原因となります。販売店にご連絡ください。

落としたり、キャビネットを破損したときは、本機の電源を切り、電源プラグを抜く



電源プラグを抜く

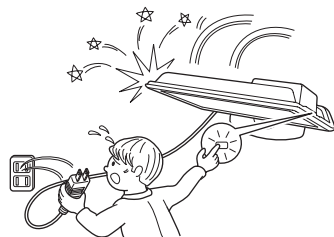

- そのまま使用すると火災・感電の原因となります。販売店にご連絡ください。

煙やにおい、音などの異常が発生したら、本機の電源を切り、電源プラグを抜く



電源プラグを抜く

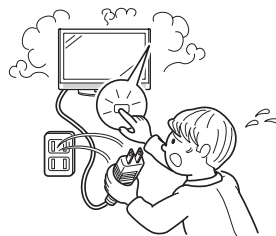

- 異常状態のまま使用すると火災・感電の原因となります。修理を販売店に依頼してください。
- お客様自身による修理は絶対におやめください。

雷が鳴り出したら、アンテナ線やプラグに触れない



接触禁止

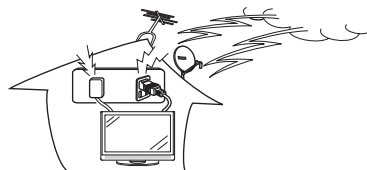

- 感電の原因となります。

はじめに
お読みください

テレビを見る
便利な使いかた

ブルーレイディスク
で録る・見る

ファミリンク

ビデオ・オーディオ・
パソコンをつなぐ

インターネット
ホームネットワーク

設置・接続・
受信設定

故障かな？
エラーメッセージ

お役立ち情報
(仕様や索引)

English
Guide

⚠️ 注意

電源プラグはゆるみのあるコンセントに接続しない



禁止

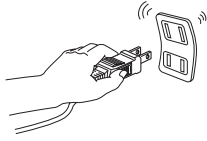

- ・発熱して火災の原因となることがあります。販売店や電気工事店に交換の依頼をしてください。

ぬれた手で電源プラグを抜き差ししない



ぬれ手禁止

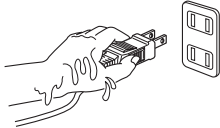

- ・感電の原因となることがあります。

電源プラグは確実に差し込む



確実に差し込む

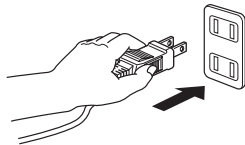

- ・電源プラグはコンセントに根元まで確実に差し込んでください。差し込みが不完全ですと発熱したり、ホコリが付着して火災・感電の原因となることがあります。また、電源プラグの刃に触れると感電することがあります。

電源プラグを抜くときは、電源コードを引っ張らない



禁止

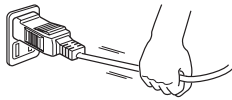

- ・電源コードが傷つき、火災・感電の原因となることがあります。

タコ足配線をしない



禁止

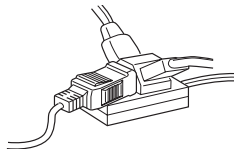

- ・火災・感電の原因となることがあります。

電源コードを熱器具に近づけない



禁止

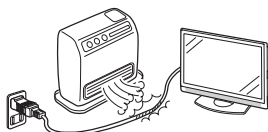

- ・電源コードの被覆が溶けて火災・感電の原因となることがあります。

湿気やほこりの多いところ、油煙や湯気が当たるところに置かない



禁止

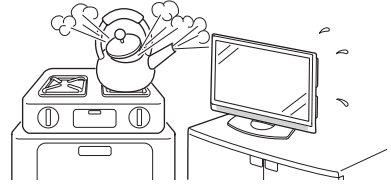

- ・調理器具や加湿器などのそばに置くと、火災・感電の原因となることがあります。

風通しの悪いところに入れない・密閉した箱に入れない・じゅうたんや布団の上に置かない・布などをかけない



禁止

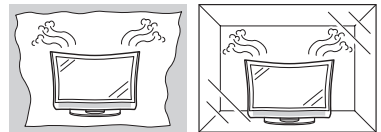

- ・通風孔をふさぐと内部に熱がこもり、火災の原因となることがあります。

重いものを置いたり、上に乗ったりしない



禁止

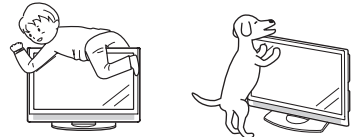

- ・倒れたり、落下してけがの原因となることがあります。特にお子様やペットにはご注意ください。

液晶画面に衝撃を与えない（物を当てたり、先の尖ったもので突いたりしない）



禁止

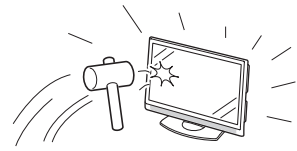

- ・液晶画面のパネルが割れることがあります。

スタンドの角度を調整するときは注意する



手を挟まれないよう注意



指のケガに注意



- ・手や指がはさまれてけがの原因となることがあります。また無理に傾けると転倒して落下やけがの原因となることがあります。

注意

通風孔に付着したホコリやゴミをこまめに取り除く

内部の掃除は販売店に依頼する



注意

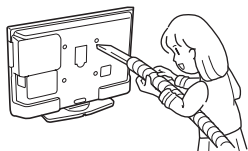

- 内部や通風孔にホコリをためたまま使用すると、火災や故障の原因となることがあります。内部の掃除費用については、販売店にご相談ください。

お手入れのときや長期間使用しないときは、電源プラグを抜く



電源プラグを抜く

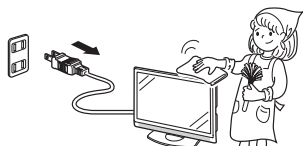

- 感電や火災の原因となることがあります。

移動させるときは、接続されている線などをすべて外す



接続線はずす

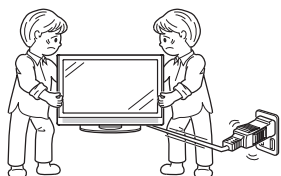

- 接続線を外さないで移動させると、電源コードが傷つき火災・感電の原因となることがあります。

ディスク挿入口に手を入れない



指のケガに注意



- 小さなお子さまがディスク挿入口に、手を入れないようご注意ください。けがの原因となることがあります。

ひび割れ、変形、または接着剤などで補修したディスクは使用しない



禁止



- 飛び散ってけがの原因となることがあります。BDユニットの故障の原因にもなり、ディスクが取り出せなくなります。

アンテナ工事は、技術経験が必要ですので販売店にご相談ください



離して配置

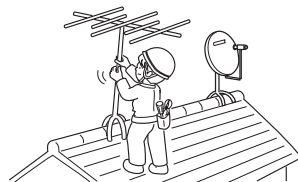

- 送配電線の近くに設置してしまうと、アンテナが倒れた際に感電の原因となることがあります。
- BS・110度CS デジタル放送受信アンテナは強風の影響を受けやすいので堅固に取り付けてください。

健康のために、次のことをお守りください



- 連続して使用する場合は、1時間ごとに10分～15分の休憩を取り、目を休ませてください。
- 新聞が楽に読める程度の明るさの場所で使用してください。
- 日光が画面に直接当たる所では使用しないでください。
- この製品を使用しているときに身体に疲労感、痛みなどを感じたときは、すぐに使用を中止してください。使用を中止しても疲労感、痛みなどが続く場合は、医師の診察を受けてください。
- ごくまれに、強い光の刺激を受けたり点滅を繰り返す画面を見ている際に、一時的に筋肉のけいれんや意識の喪失などの症状を起こす方がおられます。このような経験のある方は、本製品を使用される前に必ず医師と相談してください。また本製品を使用しているときにこのような症状が起きたときは、すぐに使用を中止して医師の診察を受けてください。

免責事項

お客様もしくは第三者がこの製品の使用を誤ったことにより生じた故障、不具合、またはそれらに基づく損害については、法令上の責任が認められる場合を除き、当社は一切その責任を負いませんので、あらかじめご了承ください。

⚠️ 注意

アルカリ電池についての安全上のご注意

・液もれ・破裂・発熱によるけがや失明を避けるため、下記の注意事項を必ずお守りください。

電池は幼児の手の届く所に置かない



禁止



- ・電池は飲み込むと、窒息の原因となったり、胃などに止まったりして大変危険です。飲み込んだおそれがあるときは、ただちに医師と相談してください。

電池のアルカリ液がもれたときは素手でさわらない



禁止



- ・電池のアルカリ液が目に入ったときは、失明のおそれがありますので、こすらずにすぐにきれいな水で洗ったあと、ただちに医師の治療を受けてください。
- ・皮膚や衣類に付着した場合は皮膚に傷害を起こすおそれがありますので、すぐにきれいな水で洗い流してください。皮膚の炎症など傷害の症状があるときは、医師と相談してください。

電池は火や水の中に投入したり、加熱・分解・改造・ショートしない。乾電池は充電しない



禁止

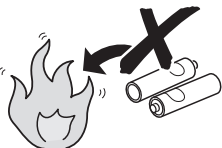

- ・電池の破裂・アルカリ液もれにより、火災・けがや周囲を汚損する原因となることがあります。
- ・電池の外装ラベルをはがしたり、傷つけないでください。発熱事故の原因となることがあります。

電池はプラス⊕とマイナス⊖の向きに注意し、機器の表示どおり正しく入れる



表示どおりに入れる

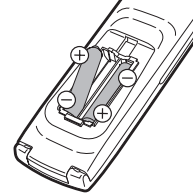

- ・間違えると電池の破裂・アルカリ液もれにより、火災・けがや周囲を汚損する原因となることがあります。

指定以外の電池を使わない。新しい電池と古い電池または種類の違う電池を混ぜて使わない



禁止

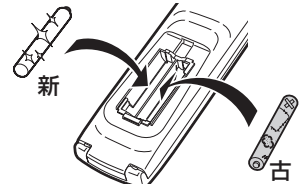

- ・電池の破裂・アルカリ液もれにより、火災・けがや周囲を汚損する原因となることがあります。

電池を使い切ったときや、長時間使わないときは、電池を取り出す



指示

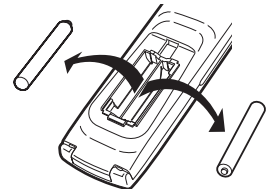

- ・電池を入れたままにしておくと、過放電によりアルカリ液がもれ、故障・火災・けがや周囲を汚損する原因となることがあります。

保存のしかた

- ・⊕、⊖の方向をそろえて、低温で乾燥した涼しい場所及び湿気の少ない風通しのよい場所に保存してください。

廃棄のしかた

- ・⊕と⊖をセロハンテープで絶縁して廃棄します。各自治体によって「ゴミの捨てかた」が違います。地域の条例に従ってください。

使用上のご注意

守っていただきたいこと

キャビネットのお手入れのしかた

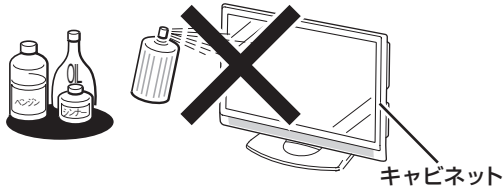

- 汚れは柔らかい布（綿、ネル等）で軽く拭きとってください。化学雑巾（シートタイプのウエット・ドライのものも含め）を使うと本体キャビネットの成分が変質したり、ひび割れなどの原因となる場合があります。
- 硬い布で拭いたり、強くこすったりすると、キャビネットの表面に傷がつきます。
- 汚れがひどいときは、水で薄めた中性洗剤にひたした柔らかい布（綿、ネル等）をよく絞って拭きとり、柔らかい乾いた布で仕上げてください。
- キャビネットにはプラスチックが多く使われています。ベンジン、シンナーなどで拭いたりすると変質したり、塗料がはげることがあります。
- 殺虫剤など、揮発性のものをかけないでください。また、ゴムやビニール製品などを長時間接触させたままにしないでください。プラスチックの中に含まれる可塑剤の作用により変質したり、塗料がはげるなどの原因となります。

液晶ディスプレイパネルのお手入れのしかた



AQUOSクリーニングクロス
推奨品
24×24cm:
CA300WH1*
40×30cm:
CA300WH2*

- ※ 販売店またはシャープホームページ内のシャープいい暮らしストア(ネット販売)でお求めください。
- お手入れの際は、必ず本体の電源スイッチを「切」にし、コンセントから電源プラグを抜いてください。
- ディスプレイパネルの表面は、柔らかい布（綿、ネル等）で軽く乾拭きしてください。ディ

スプレイパネルの保護のため、ホコリのついた布や洗剤、化学雑巾（シートタイプのウエット・ドライのものも含め）などを使わないでください。パネルの表面がはく離することがあります。

- 硬い布で拭いたり、強くこすったりすると、パネルの表面に傷がつきます。
- 汚れがひどい場合は、柔らかい布（綿、ネル等）を軽く水で湿らせて、そっと拭いてください。（強くこすったりすると、ディスプレイパネルの表面に傷が付きます。）
- ディスプレイパネルの表面にホコリがついた場合は、市販の除塵用ブラシ（静電気除去ブラシ）をお使いください。

静止画を長時間表示しないでください

- 残像の原因となることがあります。

本機を傾けて設置しないでください

- 傾けて設置せず垂直になるよう設置してください。BDユニットが傾き正常な録画・再生ができません。

LC-26DV7 をお使いの方へ

画面が暗くなったり、チラついたときは（蛍光管について）

- ご使用初期において、蛍光管の特性上、画面にチラツキが出ることがあります。この場合、本体の電源スイッチでいったん電源を切り、再度電源を入れ直して動作を確認してください。
- 本機に使用している蛍光管には、寿命があります。画面が暗くなったり、チラついたり、点灯しないときは、新しい専用蛍光管ユニットに取り替えてください。（詳しくは、販売店またはシャープお客様相談センターにお問い合わせください。）

守っていただきたいこと

取扱い上のご注意

- 液晶画面を強く押ししたり、ボールペンのような先の尖ったもので押さないでください。また、落としたり強い衝撃を与えないようにしてください。特に液晶画面のパネルが割れたり、傷がつく原因となります。
- 振動の激しいところや不安定なところに置かないでください。また、絶対に落としたりしないでください。故障の原因となります。

ステッカーやテープなどを貼らないでください

- キャビネットの変色や傷の原因となることがあります。

B-CAS カードは必要なときだけ抜き差しする

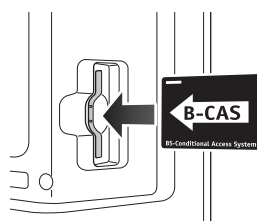

- 必要以外に抜き差しすると故障の原因となることがあります。
- B-CAS カードの中には IC チップが内蔵されています。折り曲げたり、大きな衝撃を加えたり、端子部に触れたりしないでください。
- 本機に差し込むときは「逆差し込み」や「裏差し込み」にならないよう、上図のとおり挿入してください。

使用が制限されている場所

- 航空機の中など使用が制限または禁止されている場所で使用しないでください。事故の原因となるおそれがあります。

国外では使用できません

- この製品が使用できるのは日本国内だけです。外国では放送方式、電源電圧が異なりますので使用できません。(This product is designed for use in Japan only and cannot be used in any other country.)

長期間ご使用にならないとき

- 長期間使用しないと機能に支障をきたす場合がありますので、ときどき電源を入れて作動させてください。



電源プラグ
を抜く

- 長期間ご使用にならないときは、安全のため必ず電源プラグをコンセントから抜いてください。

アンテナについて

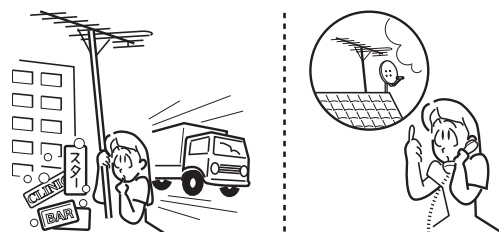

- 妨害電波の影響を避けるため、交通のひんばんな自動車道路や電車の架線、送配電線、ネオンサインなどから離れた場所に立ててください。万が一アンテナが倒れた場合の感電事故などを防ぐためにも有効です。
- アンテナ線を不必要に長くしたり、束ねたりしないでください。映像が不安定になる原因となりますのでご注意ください。BS・110度CS デジタル放送用のアンテナ線には、必ずBS・110度CS デジタル用アンテナケーブル（市販品）を使用してください。
- アンテナは風雨にさらされるため、定期的に点検、交換することを心がけてください。美しい映像でご覧になれる。特にばい煙の多いところや潮風にさらされる場所では、アンテナが傷みやすくなります。映りが悪くなったときは、販売店にご相談ください。

電磁波妨害に注意してください

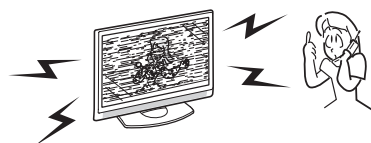

- 本機の近くで携帯電話、ラジオ受信機、トランシーバー、防災無線機などの電子機器を使うと、電磁波妨害などにより機器相互間の干渉が起こり、映像が乱れたり雑音が発生したりすることがあります。

守っていただきたいこと

使用温度について



注意

- 周囲温度は5～35℃の範囲内でご使用ください。正しい使用温度を守らないと、故障の原因となります。

結露（つゆつき）について



- 本機を寒い場所から急に暖かい場所に持ち込んだときや、冬の朝など暖房を入れたばかりの部屋などで、本機の表面や内部に結露が起ることがあります。結露が起きたときは、結露がなくなるまで電源を入れずにお待ちください。そのままご使用になると故障の原因となります。

- 本機を冷え切った状態のまま室内に持ち運んだり、急に室温を上げたりすると、動作部に露が生じ（結露）、本機の性能を十分に発揮できなくなるばかりでなく、故障の原因となることがあります。このような場合は、よく乾燥するまで放置するか、徐々に室温を上げてからご使用ください。



注意

急激な温度差がある部屋（場所）での使用は避けてください

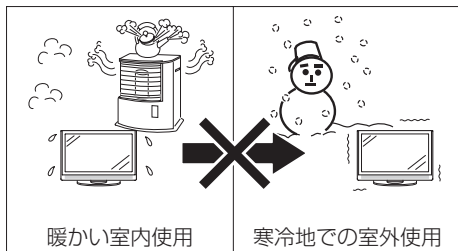

暖かい室内使用

寒冷地での室外使用

- 急激な温度差がある部屋（場所）での使用は、画面の表示品位が低下する場合があります。

低温になる部屋（場所）での使用の場合

- ご使用になる部屋（場所）の温度が低い場合は、画像が尾を引いて見えたり、少し遅れたように見えることがあります。故障ではありません。常温に戻れば回復します。
- 低温になる場所には放置しないでください。キャビネットの変形や液晶画面の故障の原因となります。（使用温度：5℃～35℃）

雨天・降雪中での使用の場合

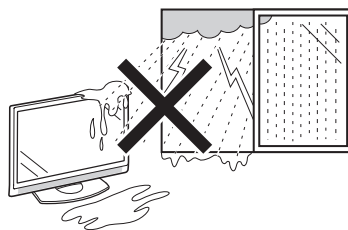

- 雨天・降雪中での使用の場合は、本機をぬらさないようにご注意ください。

直射日光・熱気は避けてください

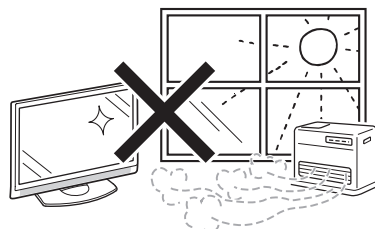

- 窓を閉めきった自動車の中など異常に温度が高くなる場所に放置すると、キャビネットが変形したり、故障の原因となることがあります。
- 直射日光が当たる場所や熱器具の近くに置かないでください。キャビネットや部品に悪い影響を与えます。

設置について

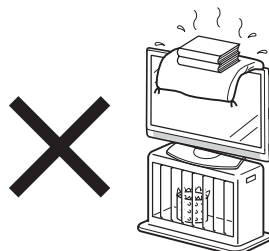

- 発熱する機器の上には本機を置かないでください。
- 本機の上には物を置かないでください。

はじめに
お読みください

テレビを見る／
便利な使いかた

ブルーレイディスク
で録る・見る

ファミリンク

ビデオ・オーディオ・
パソコンをつなぐ

インターネット／
ホームネットワーク

設置・接続・
受信設定

故障かな？／
エラーメッセージ

お役立ち情報
(仕様や索引)

English
Guide

守っていただきたいこと

引っ越しや輸送のときは

- ディスクを取り出してから梱包してください。また、ふだんご使用にならないときも、ディスクを取り出してから、電源を切ってください。

磁気について

- 本機に磁石、電気時計、磁石を使用した機器やおもちゃなど磁気を持っているものを近づけないでください。磁気の影響を受けて、画面の色が乱れたり、ゆれたり、大切な記録が損なわれたりすることがあります。

壁掛け設置をするときは

- ディスクを取り出してから設置してください。また、ふだんご使用にならないときも、ディスクを取り出してから、電源を切ってください。

使用温度について

- 室温が 5℃～ 35℃の状態でご使用ください。室温の温度変化は、1 時間あたりの温度変化を 10℃以内に保つことをおすすめします。寒冷地区でのご使用の場合は、特につゆつきにご注意ください。

ディスクを入れるときは

- ディスク挿入口にディスクを入れるときは、無理に入れないでください。既にディスクが入っているときにもう 1 枚挿入しようとすると、故障の原因になります。

重要 必ずお読みください

- 大切な録画の場合は 事前に試し録りをするなど、機器が正常に働くことを確認してから行ってください。
- 録画（録音）内容の 補償はできません 万一何らかの原因で本機が故障し、データが消失した場合、または不具合により録画・録音されなかった場合の録画・録音内容の補償については、ご容赦ください。
- 著作権について あなたが録画・録音したものは、個人として楽しむなどの場合は、著作権法上、権利者に無断で使用できません。また、著作権保護のための信号が記録されている放送番組の録画・録音はできません。
- 録画防止機能について 本機は、複製防止機能（コピーガード）を搭載しており、著作権などによって複製を制限する旨の信号が記録されているソフトおよび放送番組は録画することができません。
- 保証について 本機を分解しますと、保証が無効になります。
- 再生の制限について 本機は、無許諾のディスク（海賊版など）の再生を制限する機能を搭載しており、このようなディスクを再生することはできません。

ディスク (BD・DVD・CD) の取り扱いに関するご注意とお知らせ

ディスク (BD・DVD・CD) の 取り扱いはていねいに

- 記録面 (再生面) には手を触れないでください。

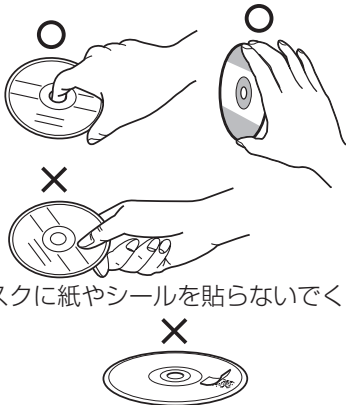

- ディスクに紙やシールを貼らないでください。

ディスク (BD・DVD・CD) の お手入れについて

- ディスクについた指紋や汚れを落とすときは、柔らかい布でディスクの中心から外側に向かって軽く拭き取るようにしてください。



- 汚れがひどいときは、水で少し湿らせた柔らかい布で軽く拭き取り、乾いた布でからぶきしてください。
- シンナーやベンジン、アナログ式レコード盤用のクリーナー、静電気防止剤などは絶対に使用しないでください。ディスクを傷める原因となります。

ディスクの再生で音飛びしたり、 画像が乱れるときは

- レンズにゴミやほこりがたまると、音飛びしたり画像が乱れて見える場合があります。修理は、お買いあげの販売店またはお客様相談センター (⇒ 342 ページ) にご依頼ください。

ディスク (BD・DVD・CD) の 保管のしかた

- ディスクのケースに入れ、立てて保管してください。



- 直射日光の当たるところや熱器具などのそば、湿気が多いところは避けて保管してください。



- 落としたり、強い振動やショックを与えないでください。



- ほこりの多いところやカビの発生しやすいところは避けてください。



つゆつきについて

- 以下のような温度差の激しいところに設置すると、内部のピックアップレンズやディスクに「つゆつき (結露)」が起こる場合があります。
 - 暖房をつけた直後。
 - 湯気や湿気が立ちこめている部屋に置いてあるとき。
 - 冷えた場所 (部屋) から急に暖かい部屋に移動したとき。

つゆがつくと

- ディスクの信号が読み取れず、この製品が正常な動作をしないことがあります。

つゆをとるには

- ディスクを取り出して、電源を切り、つゆがなくなるまで放置してください。そのままご使用になると、故障の原因になります。

特殊な CD について

- 特殊形状 (ハート形や六角形など) のディスクは使用しないでください。故障の原因となります。

録画中に停電になったときは

- 録画中に停電になったときは、録画の内容が損なわれることがあります。また、BD が使用できなくなる場合があります。

本体各部やリモコンボタンのなまえ

本体各部

- ・ LC-32DX3 を例に説明していますが、LC-26DV7 もボタンや端子の配置は同じです。

前面

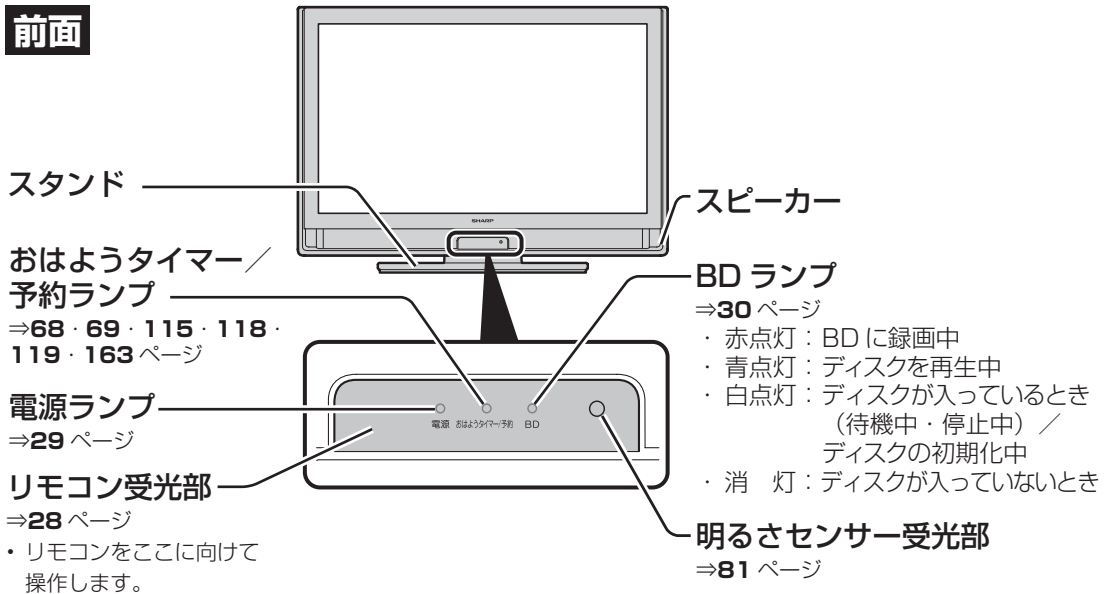

右側面

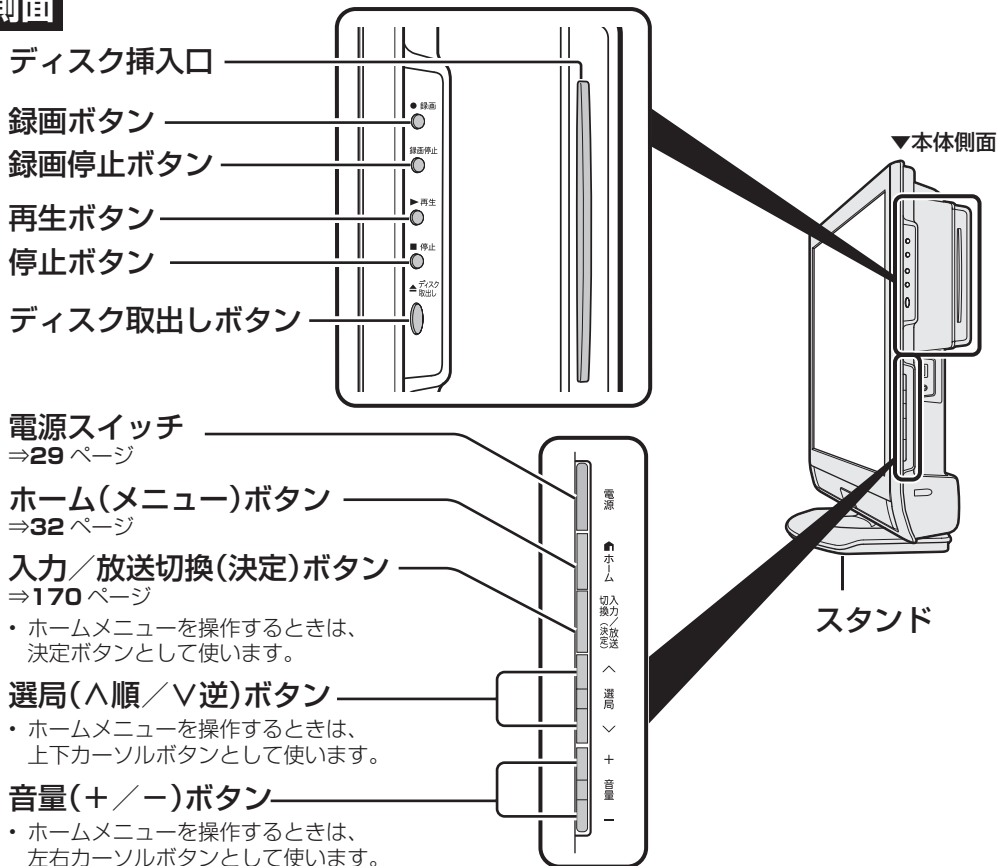

背面

HDMI 対応機器をつなぐ

入力1・入力2 (HDMI)
⇒251・252・254・255・256・258ページ

**LAN端子 (通常)
(10BASE-T/100BASE-TX)**
⇒185・203ページ

- インターネットやアクティブラ、IPTV、デジタル放送の双方向通信で使用します。
(LAN：ローカルエリアネットワークの略称)

デジタル音声出力(光)端子
⇒255・257ページ

コントロール (RS-232C) 端子
⇒259ページ

入力3 (D5)
⇒251・253・256・260ページ

- 外部入力信号を本機で録画する場合は、入力3に接続してください。
※D端子からの入力および録画制限のある映像は録画できません。

USB メモリー端子

- USB メモリーを挿入したまま本機の角度を調整 (⇒240 ページ) するときは、周囲にぶつかるものがないか、確認してください。

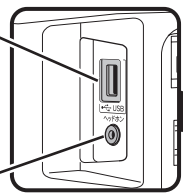

ヘッドホン端子

- ステレオミニプラグ (φ3.5mm) の付いたヘッドホンをご用意ください。
- ヘッドホンをつないだときでも、スピーカーから音を出すようにすることができます。
(ヘッドホンで聞くときの音の出かたを変える⇒88ページ)

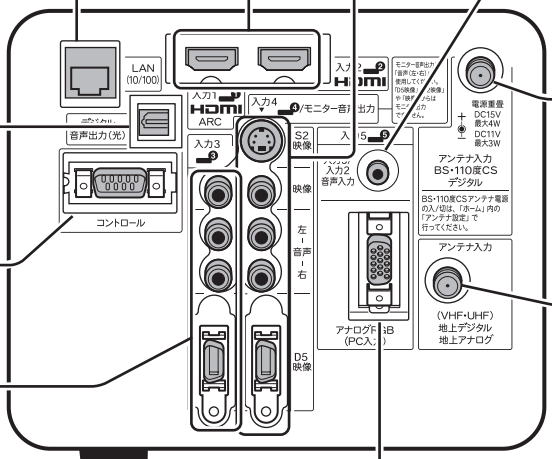

入力4 / モニター音声出力
⇒251・253・256・257ページ

- 入力と出力を切り換えられる端子です。出力に切り換えた場合は、音声のみの出力になります。「モニター音声出力」で切り換えます。(⇒174ページ)
- 工場出荷時は入力端子としてはたつきません。

入力5 / 入力2 音声入力端子
⇒258・259ページ

アンテナをつなぐ

アンテナ入力 (BS・110度 CSデジタル)
⇒246～249ページ

アンテナをつなぐ

アンテナ入力 地上デジタル 地上アナログ (VHF・UHF)
⇒246～249ページ

パソコンをつなぐ

入力5 (アナログRGB)
⇒259ページ

**LAN端子 (BD-LIVE専用)
(10BASE-T/100BASE-TX)**
⇒134・185ページ

- BD-LIVE対応のディスクを楽しむために接続する端子です。

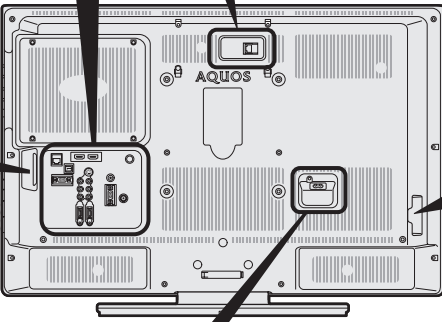

電源コードをつなぐ

電源入力 (AC100V) 端子
⇒261ページ

B-CAS カード挿入口
⇒244 ページ

B-CAS カードは必ず挿入してください。

- B-CAS カードはデジタル信号の暗号化を解除する「鍵」のような役割をしていますので、B-CAS カードが挿入されていないと、デジタル放送が視聴できません。

はじめに
お読みください

テレビを見る
便利な使いかた

ブルーレイディスク
で録る・見る

ファミリンク

ビデオ・オーディオ
パソコンをつなぐ

インターネット
ホームネットワーク

設置・接続・
受信設定

故障かな？
エラーメッセージ

お役立ち情報
(仕様や索引)

English
Guide

リモコンのボタン

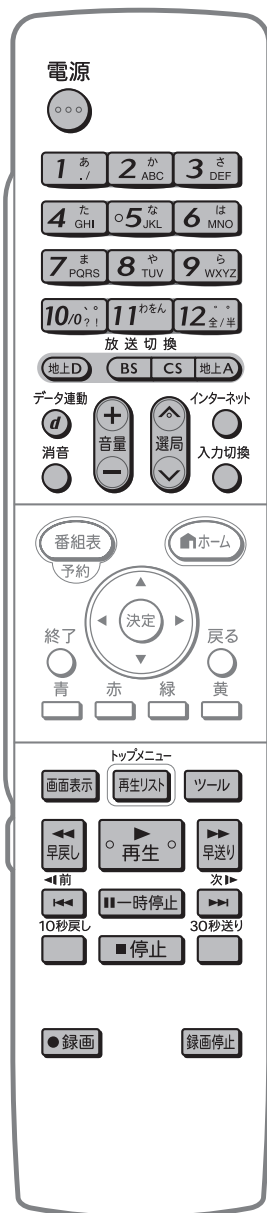

ボタン	ボタン名	ページ
	電源	29
	チャンネル (数字) ・チャンネルの選局 ・IPTV (ひかり TV) の選局 ・文字や数字の入力、再生リスト、インターネットを見る画面の操作、本機の設定操作にも使います。	38 208
	放送切換 (地上デジタル / BS デジタル / 110度CS デジタル / 地上アナログ) ・初めてCSチャンネルを操作するときの操作	38 268
	データ連動	41・142 ・209
	消音	38・208
	音量	38・208
	選局 ・地上デジタル放送の、選局の順番の変更 ・CATVチャンネルのスキップ解除の操作 (工場出荷時設定からの変更)	38・208 47 285
	インターネット	193・208 ・212・216
	入力切換 ・ゲーム機、パソコン、ホームネットワークなどの入力に切替える操作にも使います。	170
	画面表示 ・リモコン番号変更画面を表示	42・43 319
	再生リスト	128
	ツール	36
	BD 再生操作 ・再生中の操作 ・再生リストを呼び出して行う操作にも使います。	128 138
	録画	110 ~ 112
	録画停止	110 ~ 112

◇おしらせ◇

・リモコンを使うと他の機器が動作してしまうとき⇒ 318 ページ



ボタン	ボタン名	ページ
	番組表 (予約) ・ 番組表からの予約操作 ・ 番組表から行う操作にも使います。	49 114・162
	ホーム (メニュー)	32・33
	カーソル (上/下/左/右) / 決定 ・ 文字入力、再生リスト、インターネットを見る画面の操作にも使います。	32・33
	終了 ・ ホームメニュー、文字入力、インターネットを見る画面の操作などに使います。	
	戻る ・ ホームメニュー、文字入力、インターネットを見る画面の操作などに使います。	
	カラー (青/赤/緑/黄) ・ 連動データ放送の操作 ・ 文字入力の操作 ・ インターネットを見る画面の操作にも使います。	50・51 41 94
	AV ポジション	75
	常連番組	56 ~ 58
	ファミリンク	156・168
	音声切換 / 映像切換 / 字幕 ・ 音声切換 / 字幕ボタンは、IPTV (ひかり TV) のテレビサービスにも使います。	59・60・ 142・143
	メディア切換 (テレビ / データ / ポータル)	38・41
	オフタイマー	89
	静止	44
	3桁入力 (CATV)	40
	VOD	213・217・ 229
	BD 状態	105・131
	ポップアップメニュー 視聴メニュー	144・145
	取出し	31
	ファミリンク操作	158・159・ 163 ~ 166

リモコンの電池の入れかたと
操作範囲について ⇒次ページ

リモコンに乾電池を入れる

1 リモコン裏側の電池カバーを開ける

△部分を軽く押しながら、カバーを矢印の方向にスライドします。



2 付属の単3形乾電池(アルカリ)を入れる

⊕⊖の表示どおりに入れてください。

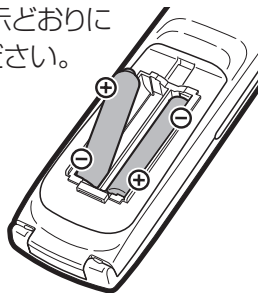

3 電池カバーを元どおりに閉める

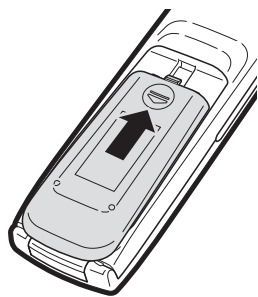

◇おしらせ◇

乾電池を交換するときは

- 乾電池は単3形のアルカリ乾電池をご使用ください。

リモコンで操作できる範囲

- リモコン送信の範囲と距離、本体のリモコン受信の範囲と距離を合わせて確実に1個のリモコンボタンを押してください。

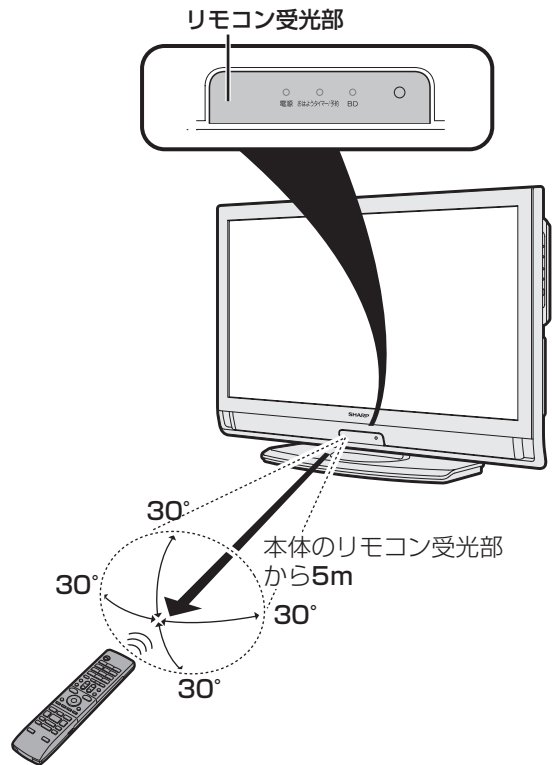

◇おしらせ◇

リモコン使用上のご注意

- リモコンには衝撃を与えないでください。
- 水にぬらしたり湿度の高いところに置かないでください。
- リモコン番号(⇒318ページ)を設定する機能があるため、リモコンが付属している本機以外のAQUOSでは正しく操作できない場合があります。
- リモコンを操作しても時々反応しなくなったときなどは、乾電池の寿命が考えられます。早めに新しい乾電池と交換してください。

電源の入れかた

電源を入れる

- すべての接続を終了してから、電源を入れてください。

接続などの基本的な準備のながれ

- ⇒ 238 ページをご覧ください。

1 本体の側面操作部にある電源スイッチを押し、電源を入れる

- 電源ランプが緑色に点灯します。

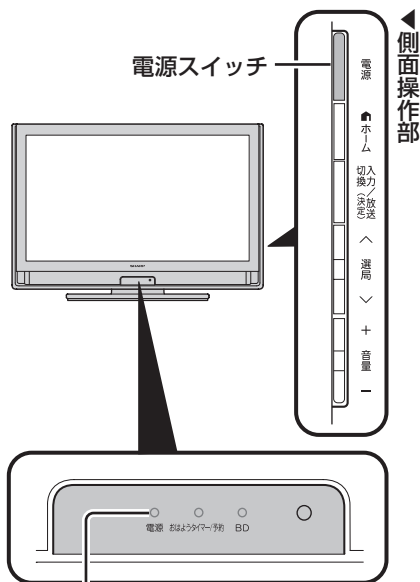

電源ランプ
・緑色点灯：動作状態
・赤色点灯：待機状態

2 リモコンの電源ボタンで電源を入／切する

電源
●●●
を押す

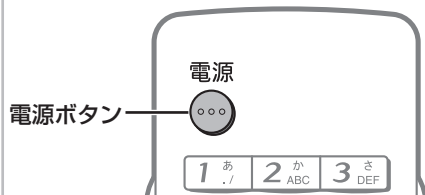

◆ 重要 ◆

- 録画可能な BD-RE または BD-R を挿入した状態で電源プラグを抜かないでください。ディスクが読めなくなったり、読み込みに時間がかかる場合があります。ディスクの読み込みが完了するまで 10 分以上かかる場合もあります。

◇ おしらせ ◇

- 本機の電源を切る際、電源が切れるまでにしばらく時間がかかることがあります。（本機内部の情報をメモリーに記憶するための時間です。）

消費電力について

- 電源コードを接続している場合は、本体の電源スイッチで電源を切っても微少な電力が消費されています。

クイック起動機能について (⇒ 44 ページ)

- リモコンで電源を入れたとき、起動時間を短縮してすぐに操作できる状態にする機能です。（この機能を使用すると待機時の消費電力が増えますので、あらかじめ同意の上でご使用ください。）

予約録画設定時や録画中は本体の電源スイッチを押さないでください

- 予約録画設定時や録画中は、本体の電源スイッチで電源を切らないでリモコンの電源ボタンで電源を切る（待機状態にする）ようにしてください。本体の電源スイッチで電源を切ると、録画・予約録画が実行されません。

予約をしたときや録画中に電源を切りたいときは、リモコンの電源ボタンで電源をお切りください。

- 本体の電源スイッチで電源を切ると、
- ・予約が実行されません。
- ・録画が停止します。

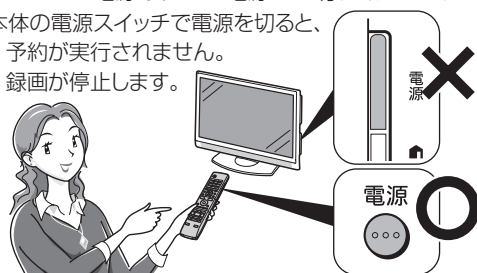

ディスクの入れかた・出しかた

ディスクの持ちかた

- ディスクを持つときは、光っている面に指紋や汚れなどが付かないようにご注意ください。



- ディスクの光っている面に、指紋や汚れが付着していないことを確かめてから挿入してください。
- 汚れなどが付着しているときは、「ディスク (BD・DVD・CD) のお手入れについて」(⇒ 23 ページ) を参考に汚れを拭き取ってください。
- ディスク (BD・DVD・CD) に紙やラベル、シールなどを貼らないでください。

8cm アダプターは使用できません

- 再生用の8cm 盤 DVD ディスクや CD ディスクを本機で再生するときは、そのままディスク挿入口に入れてください。

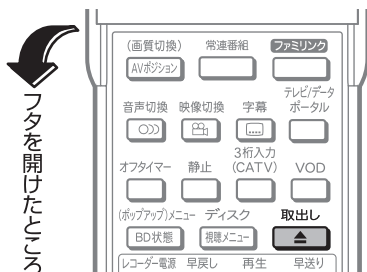
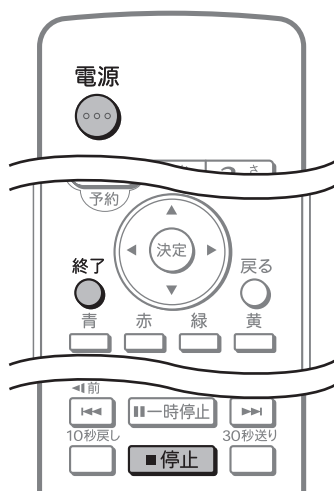

ディスクの入れかた

- ディスクの挿入時や取り出し時には、指紋やホコリなどの汚れが付かないように、十分ご注意ください。
- ディスクの記録 (再生) 面に指紋やホコリなどの汚れが付着すると、録画に失敗したり、再生時に、画像の乱れや音飛びが発生します。

1

電源



を押す

本機の電源を入れる

2

ディスク挿入口にディスクを入れる

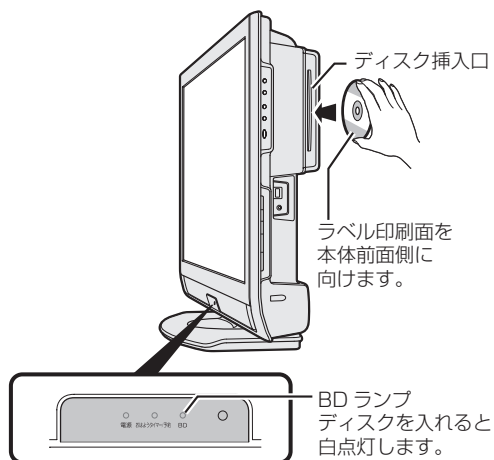

- ラベル印刷面を図の向きにして入れます。
- 両面記録の DVD ディスクは、再生したい面をテレビ背面側にして入れます。

- ディスクの読み込みが始まります。読み込みが完了するまでお待ちください。

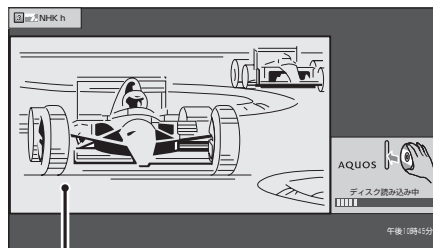

ディスクを入れたときの表示例 ▲
見ている番組の縮小画面

新品のBD-RE / BD-R ディスクを入れた場合

- 録画に使えるようにするための処理「初期化」が自動的に始まります。

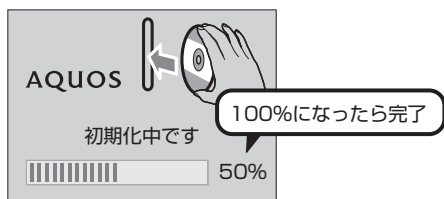

- 新品のBD-RE または BD-R でも、ディスクメーカーによっては「初期化する」「ディスク取り出し」と表示される場合があります。

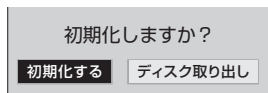

- 初期化をする場合は左右カーソルボタン*で「初期化する」を選びます。

* 本体右側面のボタンでも操作できます。
(⇒ 24 ページ)

番組を録画した BD を入れた場合

- 読み込みが終わると再生リストが表示されます。このときは を押してもホームメニューは表示されません。
- ホームメニューを表示したいときは、 を押して再生リストを消してから を押してください。

市販の BD ビデオ・DVD ビデオディスクを挿入した場合

- BD ランプが白色に点灯します。
- BD ビデオ・DVD ビデオディスクを挿入した場合は、自動的に再生*が始まるディスクがあります。
- * オートプレイ対応ディスク挿入時。

◆ 重要 ◆

- 録画可能な BD-RE または BD-R を挿入した状態で電源プラグを抜かないでください。ディスクが読めなくなったり、読み込みに時間がかかる場合があります。ディスクの読み込みが完了するまで 10 分以上かかる場合もあります。
- 8cm 盤の BD-RE/BD-R ディスクは、本機では初期化や録画ができません。新品(未初期化)の 8cm 盤 BD-RE/BD-R を本機に挿入した場合は、ディスクが自動的に取り出されます。

ディスクの取り出し方

- 本機の電源を入れた状態で、 または を押す
- リモコンの を押す
 - ディスクが途中まで出ます。
- 途中まで出たディスクを手で取り出す

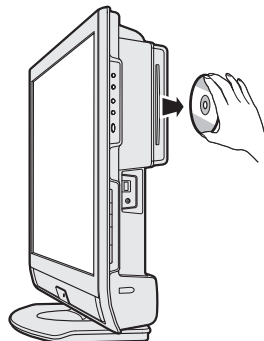

- ディスクが出た後はすみやかに取り出してください。
- ディスクが出た状態で本体を揺すったりするとディスクが落ちる場合があります。
- 途中まで出たディスクを再度挿入するときは、ディスクを一度取り出してから入れ直してください。
- 終了ボタンまたは停止ボタンを押した後、本体のディスク取出しボタンを押してもディスクが出ます。

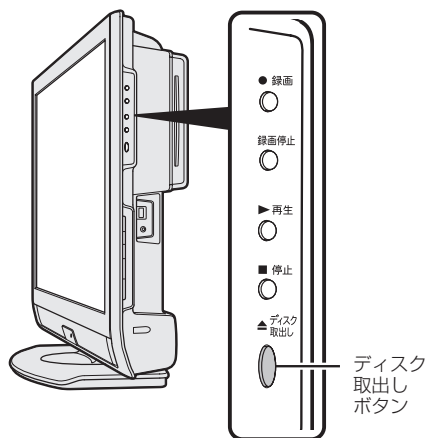

ホームメニューの使いかた

- 本機の設定や操作を行うとき、その入り口となる画面のことを「ホームメニュー」と呼びます。
- ここでは、ホームメニューの見かたや使いかたについて説明します。

ホームメニューの画面例

ホームメニュー項目

ガイド表示

- 選択した項目のガイダンスが表示されます。
- 選択した項目により表示内容が変わります。
- この位置、もしくは画面下に表示されます。

機能選択メニュー項目

(ホームメニュー項目により、表示されない場合もあります。)

- アイコンを選びます。
- 選んだ機能選択メニュー名が表示されます。



番組タイトルと番組情報

- 視聴中の番組タイトルが表示されます。
- 視聴中の番組情報が、テロップとして流れます。

視聴中の画面

- ホームメニューを呼び出すと、視聴中の画面は縮小表示されます。

機能別選択・設定項目

- 項目によって、表示や操作のしかたは異なります。それぞれのページをご覧ください。

ホームメニューを表示したいときは、リモコンの **ホーム** を押します。



ホームメニューの操作に使うリモコンのボタン

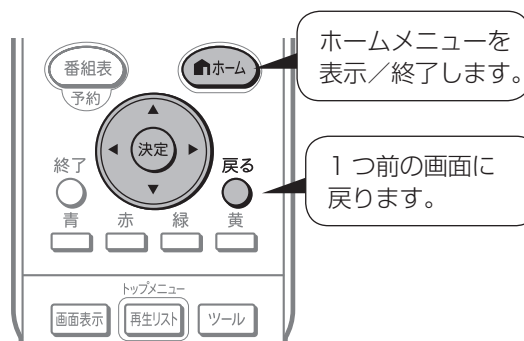

- 本体のボタンでもホームメニューを操作できます。(⇒ 24 ページ)

ホームメニューの基本的な操作のしかた

1

 を押す

2

 で選び
 を押す

ホームメニューを表示する

ホームメニュー項目を選ぶ



・ホームメニュー項目を選び直したいときは、戻るボタンを押します。

3

 で選ぶ

機能選択メニューがある場合は、項目を選ぶ



例：「設定」の場合



4

 で選び
 を押す

機能別選択・設定項目を選ぶ

- ・表示される項目は、状況によって異なります。
- ・各項目については、34～37ページをご覧ください。

▼「視聴準備」の機能別項目例

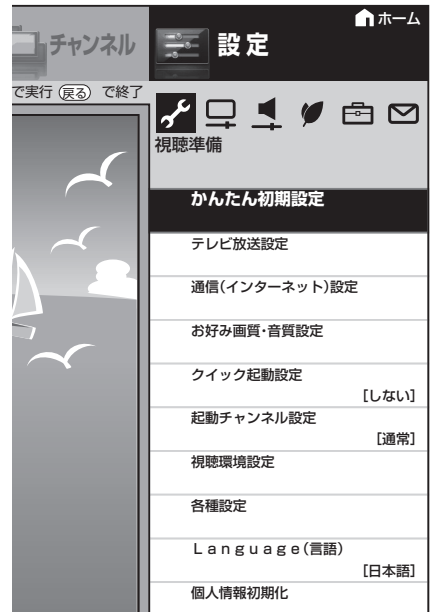

5

 で選び
 を押す

ガイド表示に従って、操作を進める

- ・選んだ項目により、さらに項目を選ぶ操作が続くこともあります。
- ・項目により、操作のしかたが異なります。ガイド表示をご覧ください。

▼ガイド表示の例



▼設定画面の例

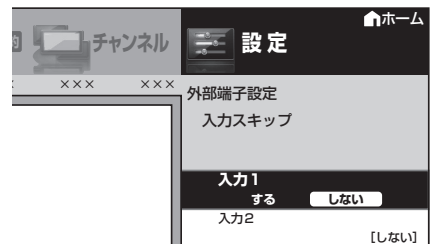

ホームメニューの項目一覧
⇒ 34～37 ページ

はじめに
お読みください

テレビを見るの
便利な使いかた

ブルーレイディスク
で録る・見る

ファミリンク

ビデオ・オーディオ・
パソコンをつなぐ

インターネット
ホームネットワーク

設置・接続・
受信設定

故障かな？
エラーメッセージ

お役立ち情報
(仕様や索引)

English
Guide

ホームメニューの 項目一覧

チャンネル ⇒39

- ホームメニューから放送の種類→番組（またはチャンネル）の順に選んで視聴できます。

工場出荷時のデジタルチャンネル一覧

(2010年4月現在)

地上デジタル放送のチャンネル

数字ボタン (チャンネル ボタン)	チャンネル名	チャンネル 番号
1	NHK 総合・東京	011
2	NHK 教育・東京	021
3	—	—
4	日本テレビ	041
5	テレビ朝日	051
6	TBS	061
7	テレビ東京	071
8	フジテレビジョン	081
9	東京 MX テレビ	091
10	—	—
11	—	—
12	放送大学	121

BS デジタル放送のチャンネル

数字ボタン (チャンネル ボタン)	テレビ		データ	
	チャンネル名	チャンネル 番号	チャンネル名	チャンネル 番号
1	NHK BS1	101	—	—
2	NHK BS2	102	ウェザーニュース	910
3	NHK h	103	—	—
4	BS 日テレ	141	—	—
5	BS 朝日 1	151	—	—
6	BS-TBS	161	—	—
7	BS ジャパン	171	—	—
8	BS フジ・181	181	—	—
9	WOWOW	191	—	—
10	スターチャンネル	200	—	—
11	BS 11	211	—	—
12	twelIV	222	—	—

110度CS デジタル放送のチャンネル

数字ボタン (チャンネル ボタン)	テレビ
	チャンネル番号
1	100
2	001*
3	—
4	—
5	—
6	—
7	—
8	—
9	—
10	—
11	—
12	—

※ 2010年4月現在は、放送されていません。

◇おしらせ◇

- チャンネル一覧は変更されることがあります。

設定

- 本機をお使いになるためのさまざまな設定を行うことができます。

視聴準備

- 放送を視聴するための設定項目です。

かんたん初期設定	⇒264
テレビ放送設定	
チャンネル設定	⇒46、273、 274、276、 284
アンテナ設定	⇒269
地域設定	⇒271～272
通信(インターネット)設定	⇒188、190、 197、204、 206、211
お好み画質・音質設定	⇒77、78
クイック起動設定	⇒44
起動チャンネル設定	⇒57
視聴環境設定	
明るさセンサー感度設定	⇒76
視聴環境設定(音声)	⇒87
各種設定	
暗証番号設定	⇒92
視聴年齢制限設定	⇒93
ダウンロード設定	⇒313
時計設定	⇒43、66
リモコン番号設定	⇒318
Language(言語)	⇒355
個人情報初期化	
個人情報初期化	⇒316
BDビデオ初期化	⇒130、136

映像調整

- お好みの映像に調整する項目です。

A V ポジション(画質切換)	⇒75
お好み画質	⇒80、81
お好み画質設定	⇒77、79、 80、81
明るさセンサー	⇒80、81
明るさ	⇒80、81
映像	⇒80、81
黒レベル	⇒80、81
色の濃さ	⇒80、81
色あい	⇒80、81

画質	⇒80, 81
プロ設定	⇒80, 81, 82
リセット	⇒80, 81

🔊 音声調整

- ・ お好みの音声に調整する項目です。

オートボリューム	⇒83, 84, 85
高音	⇒83, 84
低音	⇒83, 84
バランス	⇒83, 84
サラウンド	⇒83, 84
音質補正	⇒83, 84
リセット	⇒83, 84
声の聞きやすさ	⇒83, 84, 86

🍃 安心・省エネ

- ・ 電力資源を有効に使用するための設定項目です。

照明オフ連動	⇒91
オフタイマー	⇒89
おやすみタイマー	⇒67
おはようタイマー	⇒68
映像オフ	⇒45
無信号オフ	⇒90
無操作オフ	⇒90
ゲーム時間表示設定	⇒173
チャイルドロック	⇒93

📺 機能切換

- ・ 本機のいろいろな機能の設定項目です。

視聴操作	⇒40, 42, 44, 71, 105, 177, 213, 217, 229
BD設定	
BD/DVD再生設定	⇒135, 140, 143, 146
BD録画設定	⇒104, 107, 108, 109, 161
ディスク管理	⇒150, 151
ファミリンク設定	⇒153, 154, 155, 167

外部端子設定	
ヘッドホン	⇒88
モニター音声出力	⇒174
デジタル音声設定	⇒175
パソコン入力	⇒178
入力音声選択	⇒179
入力スキップ	⇒171
入力選択	⇒171
入力表示	⇒96, 172
HDMIコンテンツタイプ連動	⇒74

番組表設定	
番組表取得	⇒54
表示方式	⇒55
表示順	⇒55
スキップ設定	⇒275
ジャンルアイコン設定	⇒54
ジャンルおすすめ設定	⇒39
視聴履歴リセット	⇒39, 57
検索設定	⇒53

画面表示設定	
文字サイズ	⇒65
表示色	⇒65
選局効果	⇒45
字幕表示	⇒61
番組名表示	⇒45
映像反転	⇒45
画面位置	⇒71
オートワイド	⇒72~73

✉ お知らせ

- ・ 本機が受信した情報を確認するための項目です。

受信機レポート	⇒317
放送局メッセージ	⇒313, 317
ボード(CSデジタル)	⇒243, 317
B-CASカード	⇒317
システム動作テスト	⇒311
ソフトウェアの更新	⇒314

ツール

- 便利な機能をショートカットメニューにまとめました。
- リモコンのツールボタンを押しても表示できません。

常連番組	⇒ 57
タイマー機能	
オフタイマー	⇒ 89
おやすみタイマー	⇒ 67
おはようタイマー	⇒ 68
2画面	⇒ 62
操作切換	⇒ 64
AVポジション(画質切換)	⇒ 75
番組情報	⇒ 42
画面サイズ	⇒ 71
テレビ/データ/ポータル	⇒ 38, 41
VOD	⇒ 213, 217, 229
BD 状態	⇒ 105
お知らせ (受信機レポート)	⇒ 317

リンク操作

- 外部機器とファミリンク接続している場合に、本機から外部機器の操作を行うことができます。

レコーダー電源入/切	⇒ 155
ファミリンクパネル	⇒ 156, 168
録画リストから再生	⇒ 165
スタートメニュー表示	⇒ 158
機器のメディア切換	⇒ 159
リンク予約(録画予約)	⇒ 163
音声出力機器切換	⇒ 166
ファミリンク機器リスト	⇒ 164
ファミリンク設定	⇒ 153, 154, 155, 167

📺 リンク予約

- 外部機器とファミリンク接続している場合に、外部レコーダーの番組表を呼び出して予約録画を行うことができます。

レコーダーの番組表を表示 ⇒ **163**

📺 番組表(予約)

- 放送の種類を選び、番組の検索や視聴／録画予約を行うことができます。

📺 地上デジタル

BS

CS

番組表 ⇒ **49**

日時検索 ⇒ **50**

ジャンル検索 ⇒ **51**

番組詳細検索 ⇒ **51**

予約リスト ⇒ **120**

常連番組 ⇒ **58**

📺 IPTV(テレビ)

番組表 ⇒ **211**

日時検索 ⇒ **50**

ジャンル検索 ⇒ **51**

番組詳細検索 ⇒ **51**

📺 アナログ

録画予約 ⇒ **118**

番組を選ぶ（基本的な選びかた）

数字ボタンや選局ボタンで番組を選ぶ

・リモコンの基本的なボタンを使って選局してみましょう。

◇おしらせ◇

・デジタル放送は B-CAS カードを挿入しないと視聴できません。



ビーカス
B-CASカード
⇒244ページ

数字ボタン（チャンネルボタン）を使った選局と、放送切換ボタンについて

・チャンネルを切り換えたときに動きの効果がつくように設定できます。（⇒45ページ）

電源を入れてから、操作を始めます。

本機の電源ランプが赤色点灯のときに押すと、電源が入ります。

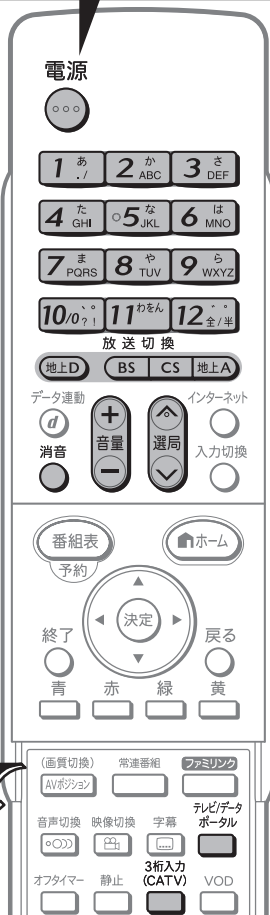

フタを開けたところ

1

見たい放送の種類を選ぶ

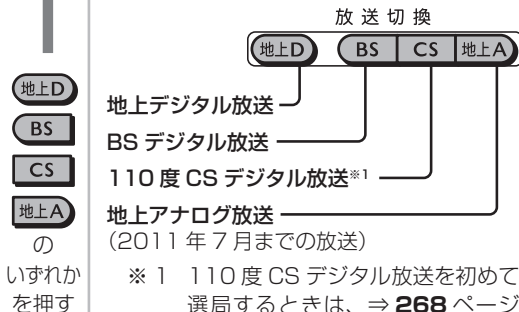

デジタル放送の場合

・ を押してメディアを選べます。

→ テレビ → ラジオ※2 → データ

※2 2010年4月現在、BS デジタルのラジオ放送は行われておりません。ラジオ放送が再開された場合は、上記の順に切り換わります。

2

チャンネルを選ぶ

・数字ボタン（チャンネルボタン）または選局ボタン（緑）を押します。



または



を押す



・登録されているチャンネルの一覧を見る。（⇒46ページ）



・地上デジタル放送は、選局順が設定できません。（⇒47ページ）
・チャンネルの切り換え時に動きの効果をつけることができます。（⇒45ページ）

3

音量を調整する

・音量ボタンや消音ボタンで調整します。
・入力ごとに別々の音量に設定できます。



や



を押す



・「+」で音が大きく、「-」で音が小さくなります。

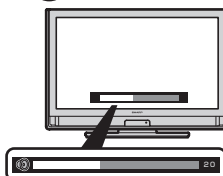

画面下部に音量レベルが表示されます。



・一時的に音を消せます。

ホームメニューから番組を選ぶ

- ホームメニューの番組一覧を表示して、番組名を確認しながら選局してみましょう。

1

ホームメニューを表示して、「チャンネル」を選ぶ

選びかたは、32～37ページをご覧ください。
▼ ホームメニューの画面例



- ホーム
- を押す
- で選ぶ
- 決定
- を押す

2

見たい放送の種類を選ぶ

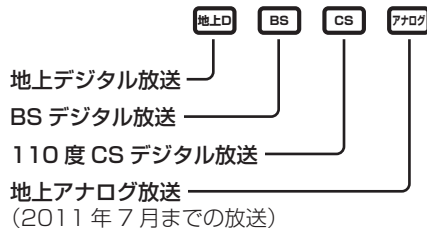

- で選ぶ

3

見たい番組を選ぶ

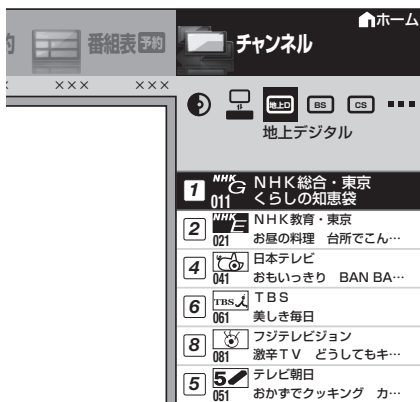

- で選ぶ
- 決定
- を押す

- 選んだ番組に切り換わります。

- 手順3で、1～12のボタンを押しても選べます。
- 手順3で決定せずに青を押すと、番組情報が表示されます。アナログ放送では、放送局番号とチャンネル番号のみ表示されます。

おすすめアイコンを表示する

- ホームメニューから「チャンネル」で見たい番組を探すとき、あなたがよく見ているジャンルの番組の番組情報画面におすすめアイコンを表示します。
- 番組情報画面は、番組を で選び、青を押すと表示されます。

おすすめアイコン

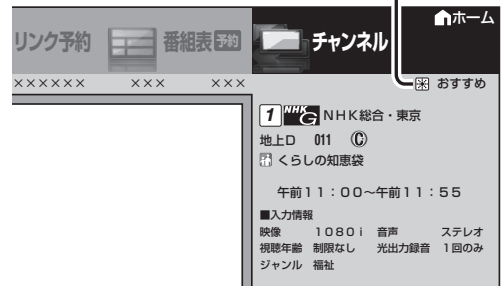

- ホームメニューから「設定」-「機能切換」-「番組表設定」-「ジャンルおすすめ設定」-「する」を選びます。

おすすめアイコンが1つも付いていない状態に戻すときは

- ホームメニューから「設定」-「機能切換」-「番組表設定」-「視聴履歴リセット」-「する」を選びます。

はじめに
お読みください

テレビを見る
便利な使いかた

ブルーレイディスク
で録る・見る

ファミリンク

ビデオ・オーディオ
パソコンをつなぐ

インターネット
ホームネットワーク

設置・接続・
受信設定

故障かな？
エラーメッセージ

お役立ち情報
(仕様や索引)

English
Guide

3桁入力を選ぶ (デジタル放送のみ)

- 3桁のチャンネル番号（デジタルチャンネル一覧⇒**34**ページ）を入力しても選局できます。

1 デジタル放送の種類を選ぶ

地上D

BS

CS

の
いずれか
を押す

2 3桁入力欄を表示する

- 繰り返し押して放送の種類を切り換えることもできます。

3桁入力欄



3 3桁チャンネル番号を入力する

(例)BSデジタル放送の161チャンネル(BS-TBS)を選んでいるとき



- 間違った番号を入力した場合は、3桁入力ボタンを押してから入力をやり直します。
- 「0」を入力するときは **10/0** を押します。

1 あ . /

↓

10/0

で入力

ケーブルテレビの チャンネルを選ぶ

- ケーブルテレビ（CATV）放送を視聴するには、CATV会社との契約が必要です。
- CATVチャンネルは工場出荷時、チャンネルスキップ「する」に設定されています。（解除のしかた⇒**285**ページ）
- 本機のCATVチャンネルは、C13～C63チャンネルの範囲で選局できます。

1 地上アナログ放送を選ぶ

地上A

を押す

2 CATVを選ぶ

3桁入力
(CATV)

を押す

3 チャンネル番号を入力する

(例) C23 を選ぶとき

2かABC、**3**まDEF の順に押します。

1 あ . /

↓

12

で入力

◇おしらせ◇

ホームメニューからケーブルテレビのチャンネルを選ぶ

- ホームメニューから「設定」－「（機能切換）」－「視聴操作」－「CATV」を選びます。

◇おしらせ◇

ホームメニューから3桁入力欄を表示する

- 手順**2**でホームメニューから「設定」－「（機能切換）」－「視聴操作」－「3桁入力」を選びます。

地上デジタル放送の場合は

- 地上デジタル放送でチャンネル番号の重複する放送局がある場合は、4桁目（枝番）の選択画面が表示されます。数字ボタン（チャンネルボタン）で枝番を入力します。

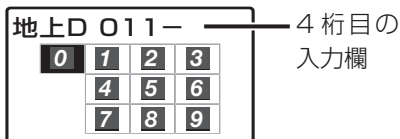

4桁目の
入力欄

データ放送で天気予報や株価などの情報を見る

- データ放送には、番組に連動した「連動データ放送」と、データ放送専用の「独立データ放送」があります。

データ放送画面の基本操作

- データ放送は放送局側で制作したメニュー画面により操作が異なりますので、画面の表示に従って操作してください。
- 例えば、カーソルボタン（上・下・左・右）で画面の項目を選んで決定したり、カラーボタン（青・赤・緑・黄）で対応する項目を選んだりして操作します。

連動データ放送を表示する

データ連動
d
を押す

連動データ放送を含む番組の視聴中に、連動データ放送の画面を表示する

(例)



- テレビ放送に戻すときは、もう一度データ連動ボタンを押します。

◇おしらせ◇

- 電源を入れた直後やチャンネルを切り換えた直後は、データ連動ボタンを押しても連動データ放送画面が表示されないことがあります。この場合は、約 20 秒待ってからもう一度データ連動ボタンを押してください。（表示されるまでの時間は、放送内容によって異なります。）

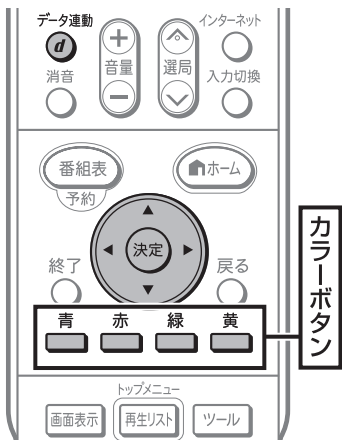

独立データ放送の番組から選ぶ

1 BSデジタル放送を選ぶ

BS
を押す

2 放送の種類をデータ放送に切り換える

テレビデータ
ポータル
を押す

3 天気予報や株価のチャンネルを選ぶ

選局
を押す

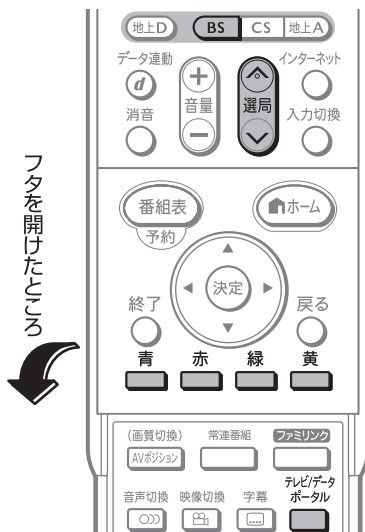

フタを開けたところ

放送の種類やチャンネルの確認のしかた

- 放送の種類やチャンネルはテレビ画面のチャンネルサインで確認できます。

1

画面表示
を押す

チャンネルサインを表示する

▼テレビ番組のチャンネルサイン

数字ボタン（チャンネルボタン）の番号
常連番組選局中は、常連番組アイコン
(⇒ 57 ページ) が表示されます。

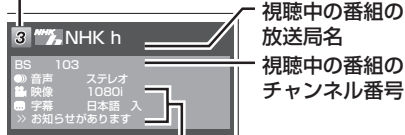

視聴中の番組の
放送局名
視聴中の番組の
チャンネル番号

その他の情報

他にも情報がある場合に表示されます。
映像の種類と画質について (⇒ 343 ページ)

2

画面表示
を押す

チャンネルサインの表示を切り換える

- 次のように切り換わります。

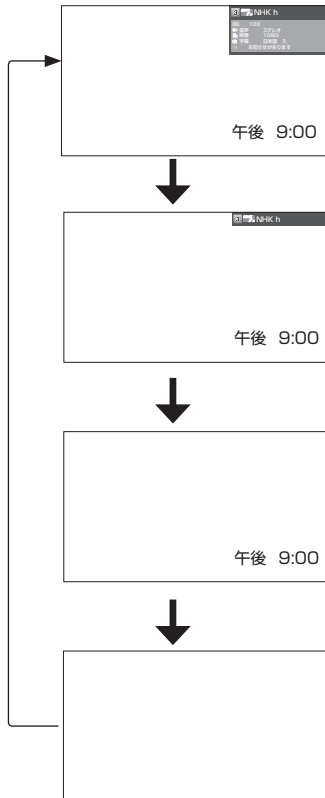

- 上記は、「時刻表示」(⇒ 43 ページ)を「する」にしている場合です。

デジタル放送の番組の詳細を知りたいときは

- デジタル放送の番組視聴中に、番組情報が表示できます。

1

ホーム
を押す



で選ぶ

決定
を押す



で選ぶ

決定
を押す



で選ぶ

決定
を押す



で選ぶ

決定
を押す



で選ぶ

決定
を押す



で選ぶ

決定
を押す



で選ぶ

決定
を押す



で選ぶ

ホームメニューを表示して、「設定」-「 (機能切替)」-「視聴操作」を選ぶ

選びかたは、32 ~ 37 ページをご覧ください。

▼ホームメニューの画面例



2



で選ぶ

決定
を押す



で選ぶ

決定
を押す



で選ぶ

決定
を押す



で選ぶ

決定
を押す



で選ぶ

決定
を押す



「番組情報」を選ぶ

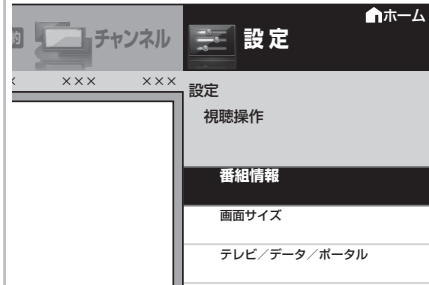

番組情報の画面例

■番組内容
大好評の「知りたいたいあなたの一冊」。今回はなんと3時間の拡大版でお送りします。全国の視聴者による電話リクエストで1位から20位に輝いた名曲の数々を、歌手の皆さんが曲にちなんだ各地の名所にお邪魔して歌ってしまおうという、ゴージャスにしてユニークな企画です。あの歌を歌うのは誰?あ

北は阿寒湖、南は石垣島まで。歌手の皆さんが歌の心を求めて旅します。素晴らしい景色と温かな人情でいっぱい「名曲リクエスト」をどうぞお楽しみに!

他にも情報がある場合に表示されます。

- 番組情報の右側に◀▶マークがある場合は、左右カーソルボタンで表示を切り換えられます。
- 終了ボタンを押すと、番組情報が消えます。

◇おしらせ◇

- ホームメニューから「ツール」-「番組情報」を選んで、番組情報を表示できます。

時刻を表示する／ 時刻表示のタイプを変える

時刻表示のしかたを選ぶ

- ホームメニューから「設定」－「（視聴準備）」－「各種設定」－「時計設定」－「時刻表示」で設定します。

項目	内容
する	画面表示ボタンを押すたびに、現在時刻を表示／非表示にします。
する (30分ごと)	毎時00分と30分に現在時刻を表示します。
しない	表示しません。

- 「する」に設定したときは、 を押しごとに、以下のように表示が変わります。

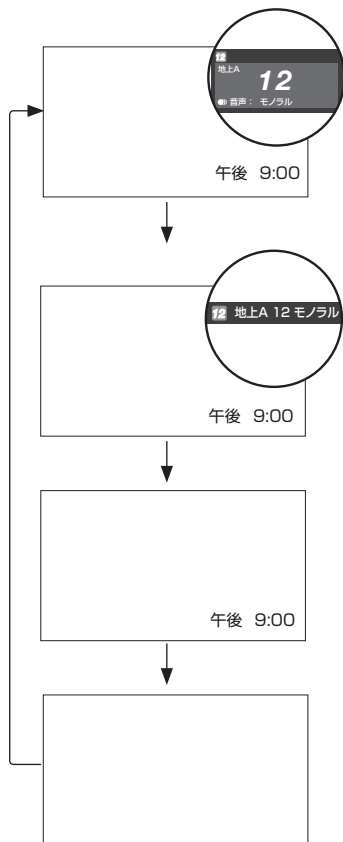

◆ 重要 ◆

- デジタル放送が受信できないなど、時刻が自動設定されないときは、「時刻設定」を行ってください。(⇒ 66 ページ)

時刻表示のタイプを変える (時計タイプ)

- 時刻表示するときの、時計のタイプを変えられます。
- ホームメニューから「設定」－「（視聴準備）」－「各種設定」－「時計設定」－「時計タイプ」で設定します。

項目	内容
デジタル	画面にデジタルタイプの時計が表示されます。
アナログ	画面にアナログタイプの時計が表示されます。

時計タイプ「デジタル」の表示例



時計タイプ「アナログ」の表示例

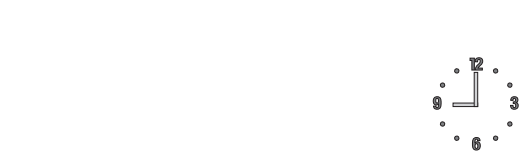

◇ お知らせ ◇

- 「時計タイプ」を「アナログ」に設定していても、ホームネットワークまたはUSBで視聴しているときは、「デジタル」の時計が表示されます。
- ホームネットワークまたはUSBで視聴しているときは、「時計タイプ」の設定ができません。

画面を静止させる

- いま見ている放送や映像を静止できます。料理番組のメモをとったりするときに便利です。

1

視聴中に映像を静止させる

- 視聴中の映像が静止画になります。

静止
ボタン
を押す

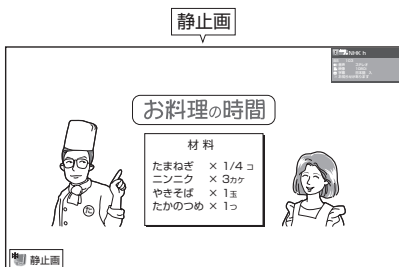

2

元に戻す

- 視聴中のチャンネルの現在の映像に戻ります。
- 戻るボタンまたは終了ボタンを押しても元に戻せます。

静止
ボタン
を押す

次の場合は、静止画が解除されます。

- 選局や入力切替の操作をしたとき
- ホーム（メニュー）／ツール／機能選択／ファミリンクボタンを押したとき
- 映像を静止してから30分経過したとき

静止画表示中は次のことができません。

- 画面サイズの切り換え
- AVポジションの切り換え
- 番組表、裏番組表、番組情報の表示

◇おしらせ◇

- ホームメニューから「設定」－「（機能切替）」－「視聴操作」－「静止」を選んで静止できます。



フタを開けたところ

電源を入れてから画面が出るまでの時間を早くする

クイック起動設定とは

- クイック起動設定とは、電源を入れてから画面が出るまでの時間や、BDレコーダー機能の起動時間を早くするための設定です。
- ホームメニューから「設定」－「（視聴準備）」－「クイック起動設定」で設定します。

クイック起動を設定すると

- 例えば市販のBDビデオを挿入したときに、自動的に再生が始まるまでの時間が早くなります。

項目	内容
しない	・クイック起動しません。
しない (BDは有効)	・BDディスクを入れたときのBDレコーダー機能の起動時間を早くします。「しない」ときより、消費電力が増えます。
する (常にBDは有効)	・電源切時に、常に有効にします。「しない」ときより、待機時の消費電力が増えます。
する (2時間のみの有効)	・電源切後2時間のみクイック起動を有効にします。

◇おしらせ◇

- クイック起動を「する」に設定した場合、BDレコーダー機能を常時待機状態にして、起動からBD読み込みまでの動作時間を短縮します。(BDレコーダー機能を常時待機状態にするので消費電力がアップします。工場出荷時は「しない」に設定されています。)
- クイック起動設定を「する」に設定した場合は、待機時の消費電力が増えますので、あらかじめ同意の上でご使用ください。

番組名を表示する

- ・選局したときに、番組名を表示するように設定することができます。
- ・ホームメニューから「設定」－「（機能切り替え）」－「画面表示設定」－「番組名表示」で設定します。

項目	内容
する	・選局したときに、番組タイトルや放送時間が画面に表示されます。選局したチャンネルで次の番組が2分以内に始まる場合は、次の番組名と時間も表示されます。
しない	・何も表示しません。

- ◇おしらせ◇
- ・2画面でP in P表示（⇒63ページ）しているときは、子画面に次番組は表示されません。

チャンネルの切り換え時に動きの効果をつける

- ・チャンネルを切り換えたときに動きの効果がつくよう設定できます。
- ・ホームメニューから「設定」－「（機能切り替え）」－「画面表示設定」－「選局効果」で設定します。

項目	内容
する	・選局効果を設定します。
しない	・選局効果を設定しません。

- 「する」に設定したときの画面の切り換わりかた
- ・選局ボタンで選局したときは、画面の上または下から次のチャンネルに変わります。
 - ・放送切換ボタンで選局したときは、画面の左または右から次のチャンネルに変わります。
 - ・チャンネルボタンや3桁入力（⇒40ページ）などその他の手順で選局したときは、画面の外周または中央から次のチャンネルに切り換わります。

映像を消して音声だけを聞く（映像オフ）

- ・ホームメニューから「設定」－「（安心・省エネ）」－「映像オフ」で設定します。

項目	内容
する	・映像を消して、音声だけを楽しめます。
しない	・映像と音声を楽しむ通常の状態にします。

- ◇おしらせ◇
- ・映像オフを「する」にしているとき、オフタイマー残り時間などのメッセージが表示されると、映像が復帰します。
 - ・操作により映像が復帰したり、一度電源を切ったりすると、自動的に設定が「しない」になります。

映像を復帰させたいときは

- ・選局ボタン（緑）を押すなど、「音量調整」、「消音」、「音声切り替え」以外の操作をしてください。

映像の向きを変えるには（映像反転）

- ・映像を反転して映せます。映像を鏡に映してご覧になるときなどに便利です。
- ・ホームメニューから「設定」－「（機能切り替え）」－「画面表示設定」－「映像反転」で設定します。
- ・決定ボタンを押さなくても、選択しただけで画面が反転します。

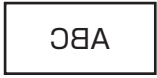
項目	内容
しない	・通常の表示にします。 （工場出荷時の設定） 
左右反転	・左右を反転します。 

- ◇おしらせ◇
- ・ホームメニューも反転表示されます。
 - ・音声は左右反転しません。

数字ボタンで選局できるチャンネルを確認・変更する（デジタル放送のみ）

- どの数字ボタン（チャンネルボタン）にどのチャンネルが登録されているかを確認できます。

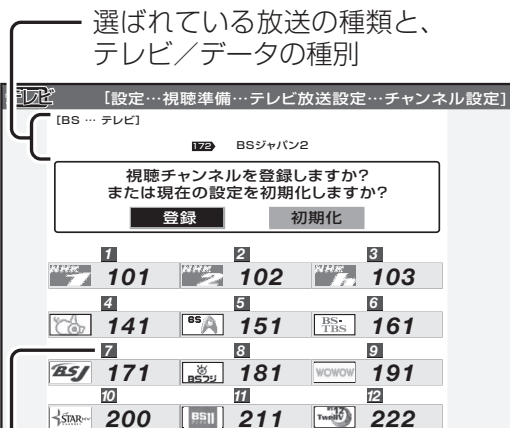

選ばれている放送の種類と、テレビ／データの種別

登録されている放送チャンネルの、ロゴと番号

登録されているリモコンの、数字ボタン（チャンネルボタン）の番号

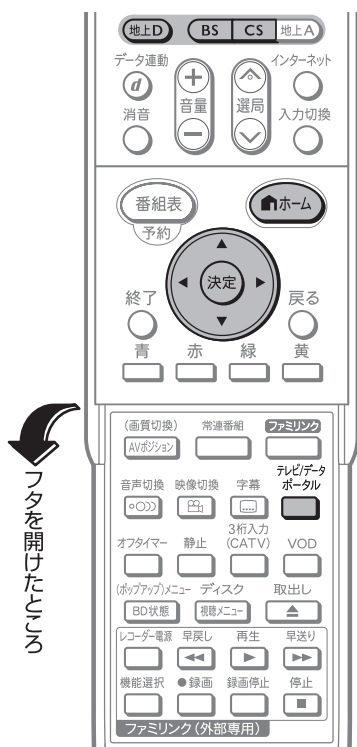

登録チャンネルを確認する

1

登録を確認したいデジタル放送に切り換える

地上D

BS

CS

のいずれかを押す
テレビ／データポータルを押す

- 確認したいデジタル放送の種類（地上デジタル放送／BS デジタル放送／110度CS デジタル放送）やメディア（テレビ／データ）を選びます。

メディアを切り換える場合は、

- を押して、メディア（テレビ／データ）を選びます。

2

ホームメニューを表示して、「設定」-「（視聴準備）」-「テレビ放送設定」を選ぶ

ホーム

を押す

で選ぶ

決定

を押す

選びかたは、32～37ページをご覧ください。

▼ ホームメニューの画面例



3

「チャンネル設定」を選ぶ

で選ぶ

決定

を押す



4

「デジタル登録」を選ぶ

で選ぶ

決定

を押す

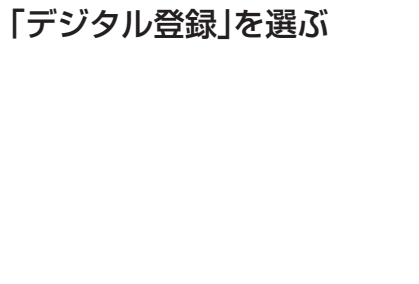

5

「する」を選ぶ

- チャンネルの一覧が表示されます。
- 終了する場合は、ホームボタンを押します。

で選ぶ

決定

を押す

チャンネルを登録する

1 登録したいチャンネルを選局する

2 前ページの手順 2～手順5を行う

3 「登録」を選ぶ

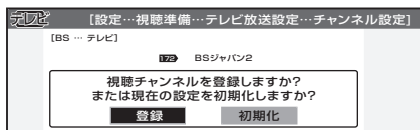

で選び
決定
を押す

4 登録したい数字ボタン(チャンネルボタン)を押す

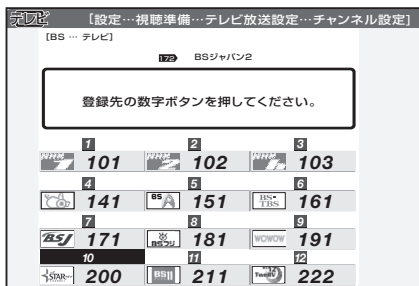

で選び
決定
を押す

- 登録確認画面が表示されます。
- 終了する場合は、ホームボタンを押します。(押さなくても、しばらくすると画面表示は消えます。)

◇おしらせ◇

- 登録できるのは、各デジタル放送ネットワーク(地上、BS、CS)の各メディア(テレビ/データ)につき12局までです。
- 設定を工場出荷時の状態に戻したいときは、手順3で「初期化」を選び、決定ボタンを押したあと左右カーソルボタンで「する」を選び、決定ボタンを押します。
- 手順4のデジタル登録画面を表示中に、各放送切換ボタンまたはテレビ/データ/ポータルボタンを押すと、放送の種類とテレビ/データが切り換わり、その放送のデジタル登録画面が表示されます。
- 放送のないメディア(テレビ/データ)には切り換わりません。

選局ボタンの選局順を変更する (地上デジタル放送のみ)

工場出荷時は、3桁のチャンネル番号順に選局されます。この順番を番組表(⇒48ページ)に表示されている順番に変更することもできます。

1 前ページ手順1で地上デジタル放送を選ぶ

2 前ページの手順2～手順3を行う

3 「地上デジタル」を選ぶ



で選び
決定
を押す

4 「地上デジタルー選局順」を選ぶ



で選び
決定
を押す

5 「モード1」または「モード2」を選ぶ



で選び
決定
を押す

項目	内容
モード1	• 放送局推奨の番組表並び順で選局できます。
モード2	• チャンネル番号(3桁)の順番で選局できます。

- 操作を終了する場合はホームボタンを押します。

番組表の使いかた

IPTV の番組表について

・ ⇒ **211** ページをご覧ください。

- ・ テレビ画面にデジタル放送の番組表を表示して、その中から番組を選べます。(地上アナログ放送・外部ビデオ入力には番組表はありません。ホームメニューから選んでアナログ予約画面を呼び出せます。⇒ **118** ページ)

番組表の画面例

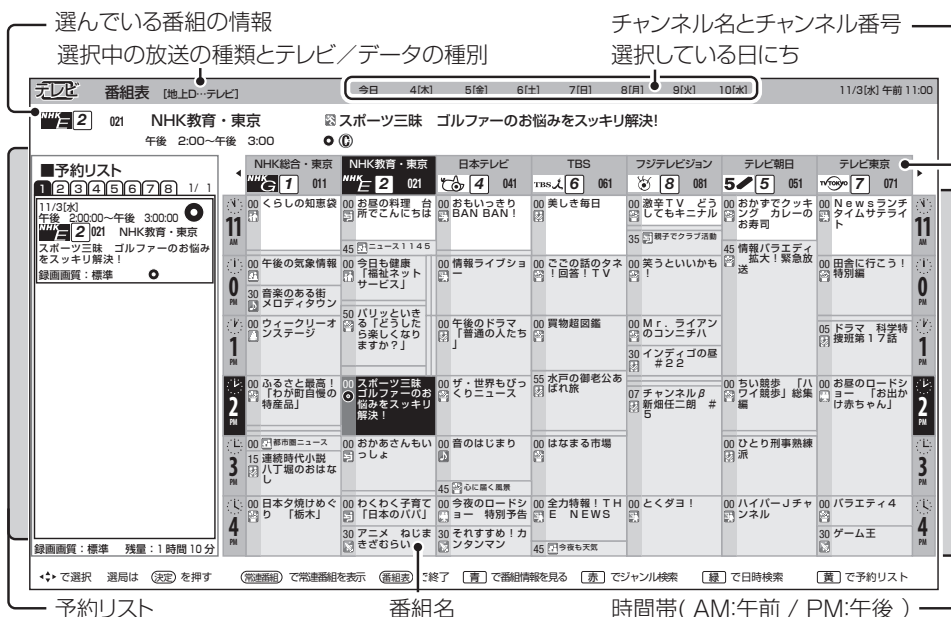

- ・ 予約リストとは、設定した予約録画や視聴予約の一覧です。
- ・ 予約リストは、1 ページ 4 番組・全 8 ページ (合計 32 番組) まで表示されます。

ジャンルを示すアイコン

	おすすめ		ニュース／報道
	スポーツ		情報／ワイドショー
	ドラマ		音楽
	バラエティ		映画
	アニメ／特撮		ドキュメンタリー／教養
	劇場／公演		趣味／教育
	福祉		

表示される情報の期間

- ・ テレビ放送……8 日分
- ・ データ放送……最低 1 日分
- ・ 表示時間………3 時間または 6 時間
(文字サイズの設定によって変わります。⇒ **65** ページ)

◇ おしらせ ◇

本書に記載の番組表の画面例について

- ・ 本書では、おもに地上デジタル放送の番組表の画面例で記載しています。
- ・ 本書に記載の番組表は、画面に情報を多く表示できるように設定したものを例にしています。「文字サイズ」(⇒ **65** ページ) を「標準」に、「表示方式」(⇒ **55** ページ) を「モード 1」に設定すると、画面に情報を多く表示できるようになります。

地上デジタル放送の番組表の取得について

- ・ 地上デジタル放送の番組表は、各チャンネルから取得する必要があります。一度、各チャンネルを選局すれば番組表を取得できます。
- ・ 「番組表取得」の設定で、電源待機中に番組表を自動で取得することもできます。(⇒ **54** ページ)

番組情報を示すアイコン

	視聴予約している番組
	録画予約 (BD 録画) している番組
	録画予約 (ファミリンク録画予約) している番組
	有料放送
	録画できない番組
	録画に制限がある番組

番組表で番組を選ぶ

- 番組表を表示して、選局してみましょう。

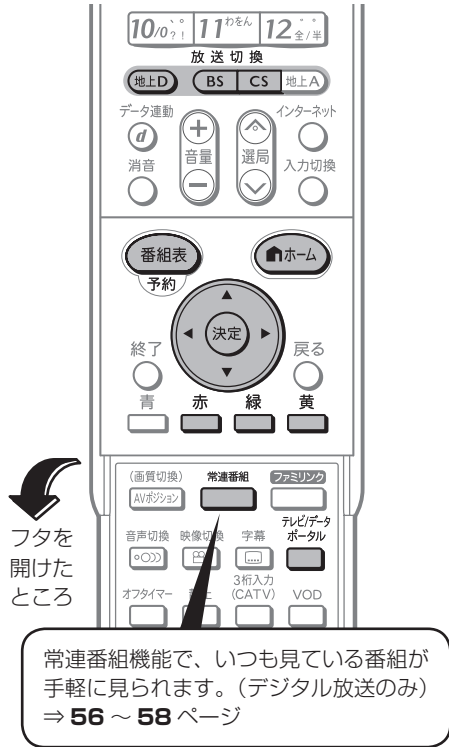

フタを開けたところ

常連番組機能で、いつも見ている番組が手軽に見られます。(デジタル放送のみ)
⇒ 56 ~ 58 ページ

◆ おしらせ ◆

番組表の表示中に次の操作をしたときは、一時的に音声は停止します。

- カーソルボタンで別のチャンネルを選んだとき
 - 放送切換ボタン（地上D・BS・CS）で放送の種類を切り換えたとき
 - 赤ボタンでジャンル検索画面を表示したとき
 - 緑ボタンで日時検索画面を表示したとき
 - 黄ボタンで予約リスト画面を表示したとき
 - 常連番組の番組欄から通常の番組表に戻るとき
- 放送中の他の番組（裏番組）を調べることができます。
- 操作のしかたは、「ホームメニューから番組を選ぶ」(⇒ 39 ページ) をご覧ください。

1

番組表 予約 を押す

番組表を表示する

- 放送切換ボタンやテレビ／データ／ポータルボタンで、放送の種類（番組表の表示内容）を変更できます。
- ホームメニューから表示する場合は、「番組表（予約）」から放送の種類、「番組表」の順に選びます。

モード 1 の画面例

(放送局名の表示は変更になることがあります。)



- 番組表の表示方式を切り換えることができます。(⇒ 55 ページ)

2

で選ぶ

見たい番組を選ぶ

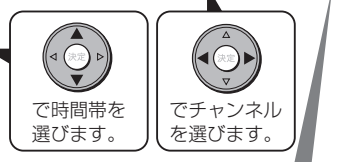

- 現在の時間帯より前の番組表は表示できません。

3

決定 を押す

決定する

- 放送中の番組を選んだときは、選んだ番組が選局されます。
- 放送予定の番組を選んだときは、録画予約が設定されます。(予約については⇒ 114 ページをご覧ください。)

- 番組表を閉じるときは、**番組表 予約** を押して閉じます。

はじめにお読みください

テレビを見る／便利な使いかた

ブルーレイディスクで録る・見る

ファミリンク

ビデオ・オーディオ・パソコンをつなぐ

インターネット・ホームネットワーク

設置・接続・受信設定

故障かな？／エラーメッセージ

お役立ち情報（仕様や索引）

English Guide

番組内容の紹介 (番組情報) を見る

1

番組表を表示する

- 表示のしかた⇒ 49 ページ



2

内容を確認したい番組を 選ぶ



3

番組情報を見る

- 番組情報が表示されます。

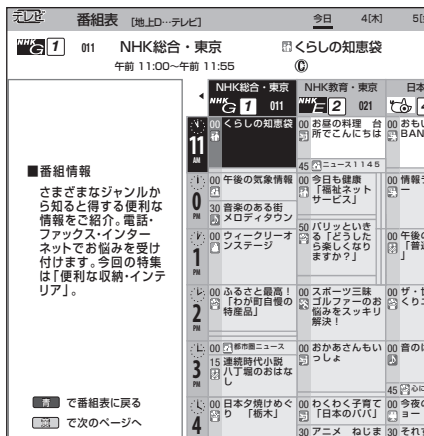

- 番組情報案内に従って、カラーボタン、テレビ/データボタン、カーソルボタンを使い、希望する情報を選択します。

視聴中の番組の情報を見るには

- ホーム を押してホームメニューを表示させると、画面下部に視聴中の番組情報が表示されます。(番組表を表示する必要はありません。)

日時に番組を探す

1

番組表を表示する

- 表示のしかた⇒ 49 ページ



2

日時検索の画面を表示する

- ホームメニューから日時検索することもできます。



3

時間帯を選ぶ

- 緑ボタンと黄ボタンで日にちを変更できます。



4

見たい番組を選ぶ

- 放送中の番組を選んだときは、選んだ番組が選局されます。
- 放送予定の番組を選んだときは、録画予約が設定されます。(予約については⇒ 114 ページをご覧ください。)



ジャンルから番組を探す

1
番組表
予約
を押す

番組表を表示する

- 表示のしかた⇒ 49 ページ

2
赤
を押す

ジャンル検索の画面を表示する

ジャンル検索の画面例

選択している日にち

ジャンル	番組
おすすめ	NHK BS1 101 街角ステーション 1
おニュース/報道	NHK BS2 102 純愛ドラマ秘集編 1
スポーツ	NHK h 103 ニッポン温泉通り 1
お情報/ワイドショー	BS 日テレ 141 テレビでお買い物 1
限定ドラマ	BS 朝日 151 勇者の食卓 1
お音楽	BS - TBS 161 コレクション F 1
おバラエティ	BSジャパン 171 J-ショップ 1
お映画	BS フジ 181 らくらくショッピング 1
おアニメ/特撮	WOWOW 191 シズマアイ 1
おドキュメンタリー/教養	スターチャンネル 200 ラスト・サブライズ 1
お劇場/公演	
お趣味/教育	
お福祉	

ジャンル 番組

3
で選び
決定
を押す

見たいジャンルと日にちを選ぶ

- 上下カーソルボタンでジャンルを、左右カーソルボタンで日にちを選ぶと、検索された番組が表示されます。
- 「おすすめ」を選ぶと、過去の視聴履歴をもとにあなたへのおすすめ番組を検索します。

ジャンル	番組
おすすめ	NHK BS1 101 街角ステーション 1
おニュース/報道	NHK BS2 102 純愛ドラマ秘集編 1
スポーツ	NHK h 103 ニッポン温泉通り 1
お情報/ワイドショー	BS 日テレ 141 テレビでお買い物 1
限定ドラマ	BS 朝日 151 勇者の食卓 1
お音楽	BS - TBS 161 コレクション F 1
おバラエティ	BSジャパン 171 J-ショップ 1
おアニメ/特撮	BS フジ 181 らくらくショッピング 1
おドキュメンタリー/教養	WOWOW 191 シズマアイ 1
お劇場/公演	スターチャンネル 200 ラスト・サブライズ 1
お趣味/教育	
お福祉	

4
決定
を押す

決定する

- カーソルが番組に移動し、番組を選べるようになります。

5

で選び
決定
を押す

番組を選ぶ

- 番組の情報が表示されます。
- 放送中の番組を選んだときは、選んだ番組が選局されます。
- 放送予定の番組を選んだときは、録画予約が設定されます。
- 番組表で検索を終了します。

◇おしらせ◇

- ホームメニューからジャンル検索を行う場合は、「番組表 (予約)」 - (放送の種類) - 「ジャンル検索」を選びます。

ジャンル検索と番組詳細検索の切替えについて

- ジャンル検索画面でカラーボタン (赤) を押すと、番組詳細検索画面に切り換わります。ジャンル検索画面に戻るときは、戻るボタンを押してください。
- ホームメニューから番組詳細検索を行う場合は、「番組表 (予約)」 - (放送の種類) - 「番組詳細検索」を選びます。

はじめに
お読みください

テレビを見る
便利な使い方

ブルーレイディスク
で録る・見る

ファミリンク

ビデオ・オーディオ
パソコンをつなぐ

インターネット
ホームネットワーク

設置・接続
受信設定

故障かな？
エラーメッセージ

お役立ち情報
(仕様や索引)

English
Guide

検索条件を指定して番組を探す（特徴検索）

- 検索条件を選択し、その条件に当てはまる番組を検索できます。
- 工場出荷時は、特徴検索が設定されていません。特徴検索を初めてお使いになるときは、まず検索条件設定をする必要があります。
- 検索条件設定で検索条件を変えられます。

検索条件を設定する

1 番組表を表示して、番組詳細検索の画面を表示する

• ジャンル検索→番組詳細検索に、画面が切り換わります。

番組表
予約
を押し
赤
を2回
押す

2 「検索条件設定」を選ぶ

今日

特徴検索
検索条件設定 全消去
ニュース(25分以上)
天気予報(15分以内)
経済ニュース
野球
サッカー

検索条件
ニュース(25分以上)
スポーツ
ゴルフ
ドラマ(30分以内)

で選ぶ
決定
を押す

3 検索条件を選ぶ

• 5つまで選べます。5つを超えた場合、古いものから削除されます。

で選ぶ
決定
を押す

- 検索条件を選んで変更するときは**
- 手順 2 で変更したい検索条件を選び、赤 を押します。次に、「変更する」を選んで決定します。
- 検索条件を選んで消去するときは**
- 手順 2 で消去したい検索条件を選び、赤 を押します。次に、「消去する」を選んで決定します。
- 検索条件をすべて消去するときは**
- 手順 2 で「全消去」を選び、決定します。次に、「する」を選んで決定します。

検索条件を指定して検索する

1 番組表を表示して、番組詳細検索の画面を表示する

• ジャンル検索→番組詳細検索に、画面が切り換わります。

番組表
予約
を押し
赤
を2回
押す

2 検索条件と日にちを選ぶ

• 上下カーソルボタンで検索条件を、左右カーソルボタンで日にちを選ぶと、検索された番組が表示されます。

で選ぶ

3 決定する

• カーソルが番組に移動し、番組を選べるようになります。

決定
を押す

4 番組を選ぶ

番組の情報が表示されます。

• 放送中の番組を選んだときは、選んだ番組が選局されます。

• 放送予定の番組を選んだときは、録画予約が設定されます。

• 番組表 で検索を終了します。

予約

キーワードで番組を探す (キーワード検索)

- キーワードを入力し、キーワードを含む番組を検索できます。
- 工場出荷時は、キーワードが設定されていません。キーワード検索を初めてお使いになるときは、まずキーワード設定をする必要があります。
- キーワード設定でキーワードを変えられます。

キーワードを設定する

1

番組表を表示して、
番組詳細検索の画面を
表示する

番組表
予約
を押し
赤
を2回
押す

- ジャンル検索→番組詳細検索に、画面が切り換わります。

2

「キーワード設定」を選ぶ

で選ぶ
決定
を押す

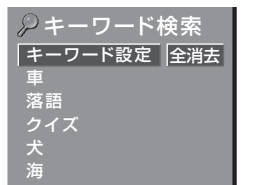

3

キーワードを入力する

- ソフトウェアキーボード(⇒94ページ)を使って、キーワードを入力します。
- 全角20文字まで入力できます。(半角文字は入力できません。)
- 5つまで追加できます。5つを超えた場合、古いものから削除されます。

キーワードを選んで変更するときは

- 手順2で変更したいキーワードを選び、赤を押します。次に、「変更する」を選んで決定します。

キーワードを選んで消去するときは

- 手順2で消去したいキーワードを選び、赤を押します。次に、「消去する」を選んで決定します。

キーワードをすべて消去するときは

- 手順2で「全消去」を選び、決定します。次に、「する」を選んで決定します。

キーワードを指定して検索する

1

番組表を表示して、
番組詳細検索の画面を
表示する

番組表
予約
を押し
赤
を2回
押す

- ジャンル検索→番組詳細検索に、画面が切り換わります。

2

キーワードと日にちを選ぶ

で選ぶ

- 上下カーソルボタンでキーワードを、左右カーソルボタンで日にちを選ぶと、検索された番組が表示されます。



3

決定する

決定
を押す

- カーソルが番組に移動し、番組を選ぶようになります。

4

番組を選ぶ

で選ぶ
決定
を押す

- 番組の情報が表示されます。
- 放送中の番組を選んだときは、選んだ番組が選局されます。
- 放送予定の番組を選んだときは、録画予約が設定されます。
- 番組表で検索を終了します。

キーワード検索で、ひらがなとカタカナの区別をしたくないときは

- ホームメニューから「設定」-「機能切替」-「番組表設定」-「検索設定」-「しない」を選びます。

地上デジタル放送の番組表をスムーズに表示させる

- 地上デジタル放送の番組表を、電源待機中に自動取得できます。自動取得しておく、番組表の表示がスムーズになります。

1

ホームメニューを表示して、「設定」-「色(機能切換)」-「番組表設定」を選ぶ



2

「番組表取得」を選ぶ

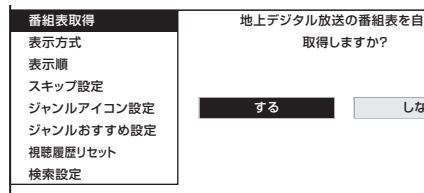

3

「する」を選ぶ

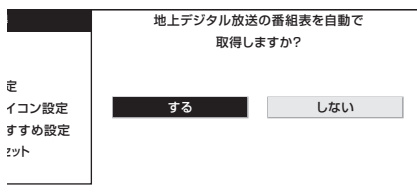

- 操作を終了する場合は、ホームボタンを押します。

◇おしらせ◇

番組表取得を「する」に設定した場合は

- リモコンで電源を切っても、電源が切れるまでにしばらく時間がかかることがあります。(本機が放送局の番組情報を取得しているためです。)
- 本体の電源スイッチで電源を切った場合は、自動取得できません。

番組表のジャンルアイコンの色を変える

- 番組表のジャンルを示すアイコン(⇒48ページ)の色をお好みにより選択できます。

1

ホームメニューを表示して、「設定」-「色(機能切換)」-「番組表設定」を選ぶ

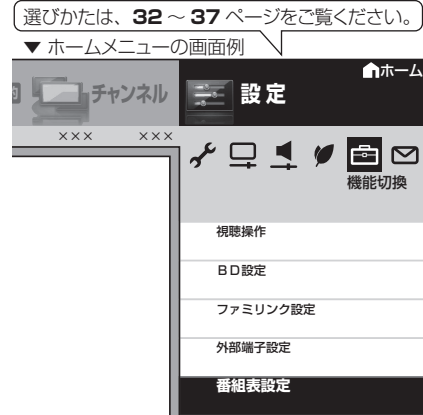

2

「ジャンルアイコン設定」を選ぶ

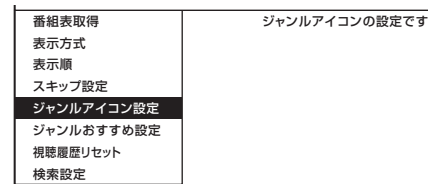

3

ジャンル名を選ぶ

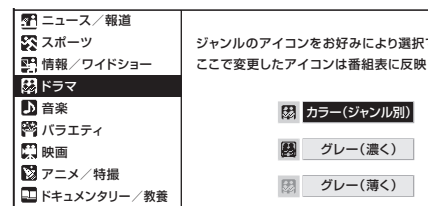

4

「カラー(ジャンル別)」「グレー(濃く)」「グレー(薄く)」のいずれかを選ぶ

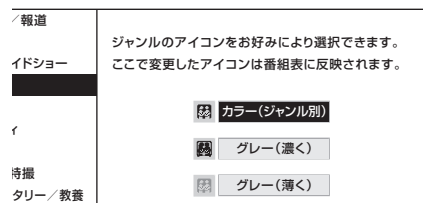

- 操作を終了する場合は、ホームボタンを押します。

番組表の並べかたや表示範囲を変える（表示方式）

- 番組表に一度に表示できる範囲の設定ができます。

1

- ホームを押す
- で選ぶ
- 決定を押す

ホームメニューを表示して、「設定」-「（機能切替）」-「番組表設定」を選ぶ

選びかたは、32～37ページをご覧ください。

▼ ホームメニューの画面例



3

- で選ぶ
- 決定を押す

「モード1」または「モード2」を選ぶ

番組表に一度に表示できる範囲を選択できます。

モード1	モード2
多くの放送局を表示します。サブチャンネルは表示しません。	同じ放送局のサブチャンネルも表示します。

項目	内容
モード1	多くのチャンネル※を同時表示します。（工場出荷時には「モード1」に設定されています。）
モード2	同じ放送局のサブチャンネルも表示します。

※文字サイズの設定が「標準」のときは、7チャンネル分を表示します。文字サイズの設定が「大きな文字」のときは、5チャンネル分を表示します。

- 操作を終了する場合は、ホームボタンを押します。

2

- で選ぶ
- 決定を押す

「表示方式」を選ぶ

番組表取得	番組表に一度に表示できる範囲を選択
表示方式	
表示順	
スキップ設定	
ジャンルアイコン設定	
ジャンルおすすめ設定	
視聴履歴リセット	
検索設定	

◇おしらせ◇

- 文字サイズ（⇒65ページ）を「大きな文字」にしている場合は、「モード2」を選択できません。
- 手順2で「表示順」を選ぶと、番組表に表示されるチャンネルの順番を設定できます。
モード1：放送局推奨の並び順になります。
モード2：チャンネル番号順になります。

番組表「モード1」の画面例

- 多くのチャンネルを表示できます。



番組表「モード2」の画面例

- サブチャンネルを表示できます。

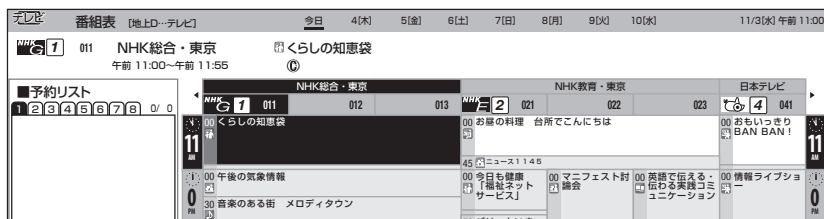

はじめに
お読みください

テレビを見る
便利な使いかた

ブルーレイディスク
で録る・見る

ファミリーリンク

ビデオ・オーディオ
パソコンをつなぐ

インターネット
ホームネットワーク

設置・接続・
受信設定

故障かな？
エラーメッセージ

お役立ち情報
（仕様や索引）

English
Guide

常連番組機能で番組を見る (デジタル放送のみ)

- 常連番組機能は、いつも見ている番組（デジタル放送の番組）が手軽に見られる便利な機能です。本機を使い込むうちに、その曜日時刻にいつも見ている番組をすぐに選局できるようになります。



◆ 重要 ◆

- 常連番組機能は、デジタル放送に対応する機能です。
- 本機をご購入いただいて初めてお使いになる場合など視聴履歴がないときは、常連番組機能が正しく動作しません。

◇ おしらせ ◇

- 曜日と時間帯ごとによく見ていた番組（ジャンル）が常連番組の候補になります。
- 常連番組は、その時間帯に放送されている番組の中から選ばれます。

常連番組ボタンで 常連番組を選局する

- リモコンの常連番組ボタンを押して、常連番組を選局できます。

1
地上D
BS
CS
の
いずれか
を押し
常連番組
を押す

常連番組を選局する

- その時刻の常連番組（デジタル放送）が視聴できます。
常連番組視聴中にチャンネルサインを表示すると、常連番組アイコンが表示されます。

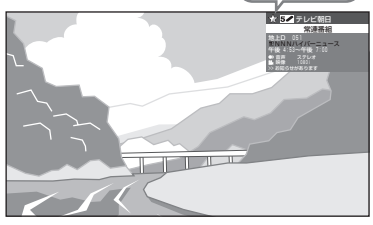

- ◇おしらせ◇
- ホームメニューから「ツール」－「常連番組」を選んで、常連番組を表示することもできます。
 - 常連番組の視聴中に番組表を表示すると、常連番組の番組欄を含んだ番組表が表示されます。
 - 常連番組の視聴中に常連番組ボタン以外の選局操作をすると、通常の視聴に戻ります。

常連番組の番組情報を見たいときは

- 常連番組の視聴中に「ホーム」を押してホームメニューを表示させると、画面下部に視聴中の番組情報が表示されます。（番組表を表示する必要はありません。）

本機の電源を入れると常連番組が 自動で選局されるように設定する

- ホームメニューから「設定」－「（視聴準備）」－「起動チャンネル設定」で設定します。

項目	内容
通常	電源を切った時のチャンネルを表示します。
常連番組	常連番組を表示します。

- ◇おしらせ◇
- 起動チャンネル設定を「常連番組」に設定している場合は、本機の電源を入れると、前回電源を切る直前に見ていたチャンネルが映り、その後に常連番組に切り換わります。
 - 常連番組に切り換わる前に選局ボタンまたは終了ボタンを押すと、常連番組への切り換えは解除されます。
 - 常連番組視聴中にBDレコーダー機能での録画やファミリンク録画をすると、常連番組への切り換えは解除され、録画を開始します。
 - 起動チャンネル設定を「常連番組」に設定していても、おはようタイマー、視聴予約、録画予約時は、常連番組に切り換わりません。
 - 予約の準備中や実行中(⇒115ページ)は、「起動チャンネル設定」の設定内容どおりに動作しない場合があります。
 - 電源プラグを抜いたときには、視聴履歴の情報が記録されないことがあります。
 - より正しく動作させるためには、番組表取得(⇒54ページ)を「する」に設定して、リモコンで電源を切ることをおすすめします。

常連番組の視聴履歴を消したいときは

- ホームメニューから「設定」－「（機能切換）」－「番組表設定」－「視聴履歴リセット」－「する」を選びます。

はじめに
お読みください

テレビを見る
便利な使いかた

ブルーレイディスク
で録る・見る

ファミリンク

ビデオ・オーディオ
リモコンをつなぐ

インターネット
ホームネットワーク

設置・接続
受信設定

故障かな？
エラーメッセージ

お役立ち情報
(仕様や索引)

English
Guide

番組表で常連番組を選局する

- デジタル放送の番組表から、常連番組を選べます。

1

地上D

BS

CS

の
いずれか
を押す

2

番組表
予約
を押す

デジタル放送を選ぶ

- 常連番組機能は、デジタル放送のテレビ放送にだけ対応する機能です。

通常の番組表を表示する



3

常連番組
を押す

常連番組の番組欄を表示する

- 番組表の中に、一つのチャンネルのように常連番組が表示されます。



濃い灰色表示は、常連番組としての優先順位が低い番組のため、その放送時間内でも優先順位の高い番組が始まると切り換わります。

4



常連番組の番組欄から、常連番組を選ぶ

- 放送中の番組を選ぶと、視聴できません。
- 放送予定の番組を選ぶと、録画予約が設定されます。(予約については⇒114ページをご覧ください。)
- 通常の番組表に戻りたいときは、常連番組ボタン/青ボタン/戻るボタンのいずれかを押して戻ります。
- 番組表ボタンまたは終了ボタンを押すと、通常の視聴に戻ります。

◇おしらせ◇

- ホームメニューから「番組表(予約)」→「地上デジタル」「BSデジタル」「CSデジタル」のいずれかを選び、「常連番組」を選んで、常連番組の番組表を表示できます。

音声・映像・字幕を切り換える

地上アナログ放送で 二重音声放送 (二ヶ国語、主音声+副音声、ステレオ) の音声切り換える

- 二重音声放送やステレオ放送の番組をご覧のとき、音声切り換えて楽しめます。

◇おしらせ◇

音声の見分けかた

- 二重音声放送やステレオ放送、モノラル放送は、テレビ画面のチャンネルサインの色で区別することができます。

▼テレビ画面のチャンネルサイン

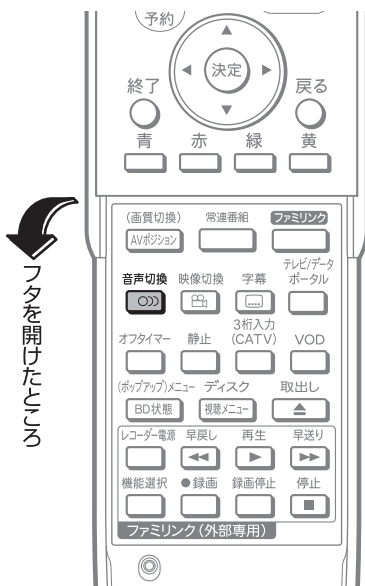
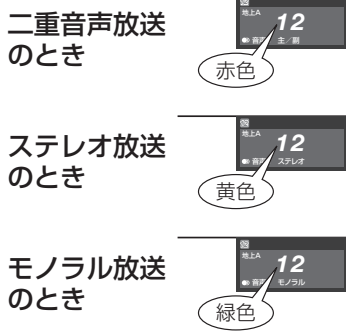

二重音声放送の音声切り換える

- ニュースや洋画などの二ヶ国語放送で、吹き替えの日本語（主音声）と英語などの外国語（副音声）の2種類の音声が楽しめます。



お好みの音声を選ぶ

- ボタンを押すたびに、次のように切り換わります。

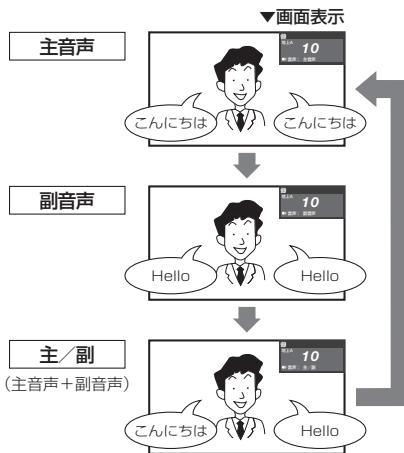

※ 本機に内蔵のBDレコーダー機能を使って二重音声放送を録画する際は、視聴している状態の音声で記録されますので、二重音声で録画したい場合には、主/副に設定してください。

音声をモノラルで聞きたいときは

- ステレオ放送のときは、自動的に「ステレオ」になります。
- 音声切替ボタンを押すと「モノラル」になります。ステレオ放送を受信してもモノラル音声になります。テレビ画面右上のチャンネルサインに「モノラル」と表示されます。ステレオ音声中で聞きたいときは、再度音声切替ボタンを押して「ステレオ」に切り換えてください。

◇おしらせ◇

- 雑音が多いときは、音声切替ボタンで「モノラル」にすると雑音が減って聞きやすくなります。

デジタル放送で 映像・字幕・音声を 切り換える

- 複数の映像（最大4つ）または音声（最大8つ）がある番組をご覧のとき、映像および音声を切り換えて楽しめます。
- 字幕のある番組をご覧のとき、字幕を表示できます。複数の字幕がある番組の場合は、字幕を切り換えて楽しめます。

▼テレビ画面のチャンネルサイン

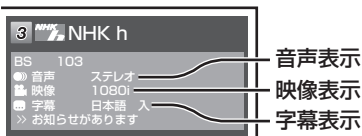

複数の映像を楽しむ



映像を切り換える

- ボタンを押すたびに映像*が切り換わり、テレビ画面右上のチャンネルサインに映像表示が出ます。
※番組によって映像の数は異なります。

複数の音声を切り換える



音声を切り換える

- ボタンを押すたびに音声が切り換わり、テレビ画面右上のチャンネルサインに音声表示が出ます。
- デジタル放送は「モノラル」への切り換えができません。

マルチ音声番組のとき

音声1 ←→ 音声2～8*

※ 番組によって、音声の数は異なります。

二重音声番組のとき



◇おしらせ◇

- マルチ音声番組を受信したときは、前回の選択にかかわらず、「音声1」が選択されます。
- 二重音声番組を受信したときは、前回選択されていた音声を選択されます。
- 二重音声やマルチ音声（ステレオ二重音声）のときの言語表記は、放送からの情報による表示であり、必ずしも表記どおりでないことがあります。

字幕を表示する/ 複数の字幕を切り換える



字幕を表示する(切り換える)

「字幕表示」を「リモコン切替」に設定している場合

- リモコンふた内の字幕ボタンを押すたびに次のように切り換わります。（字幕表示の入/切ができます。）

字幕が2種類あるとき

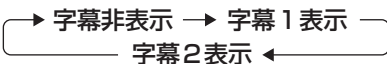

字幕が1種類のとき

字幕非表示 ←→ 字幕表示

「字幕表示」を「常時表示」「字幕下」「字幕上」「字幕下（自動切替）」「字幕上（自動切替）」のいずれかに設定している場合

- リモコンふた内の字幕ボタンを押すたびに次のように切り換わります。（字幕表示の入/切はできません。）

字幕が2種類あるとき

字幕1表示 ←→ 字幕2表示

字幕が1種類のとき

字幕表示のまま、変化なし

字幕表示の設定について

- ホームメニューから「設定」－「（機能切替）」－「画面表示設定」－「字幕表示」で、字幕の表示のしかたを設定します。
- 「リモコン切替」以外のいずれかに設定した場合は、リモコンふた内の字幕ボタンを押しても字幕表示の入／切を切り換えることができません。
- 「字幕下（自動切替）」または「字幕上（自動切替）」に設定している場合は、字幕放送でない番組に放送局から字幕情報が送られてくると、自動的に映像が縮小される場合があります。
- BD-RE/BD-R に録画した字幕放送番組を再生すると、「字幕表示」の設定に関係なく、常に字幕オンスクリーン表示となります。

リモコン切替（工場出荷時の設定）

字幕オンスクリーン

- 字幕放送では、リモコンふた内の字幕ボタンを押して、字幕表示の入／切を切り換えることができます。
- 字幕は映像に重なって表示されます。

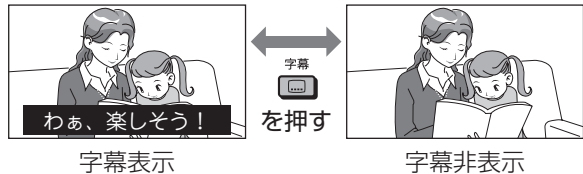

常時表示

字幕オンスクリーン

- 字幕放送では、常に字幕が表示されます。
- 字幕は映像に重なって表示されます。

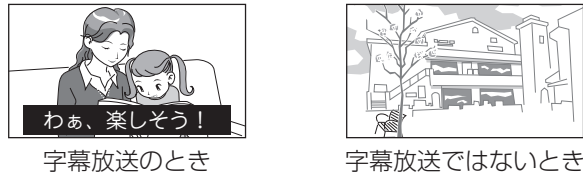

字幕下

字幕アウトスクリーン

- 映像が縮小されます。
- 字幕は映像の下側に表示されます。



字幕上

字幕アウトスクリーン

- 映像が縮小されます。
- 字幕は映像の上側に表示されます。



字幕下（自動切替）

字幕アウトスクリーン

- 字幕放送では、自動的に「字幕下」と同じ表示になります。



字幕上（自動切替）

字幕アウトスクリーン

- 字幕放送では、自動的に「字幕上」と同じ表示になります。



2つの画面を表示して見る

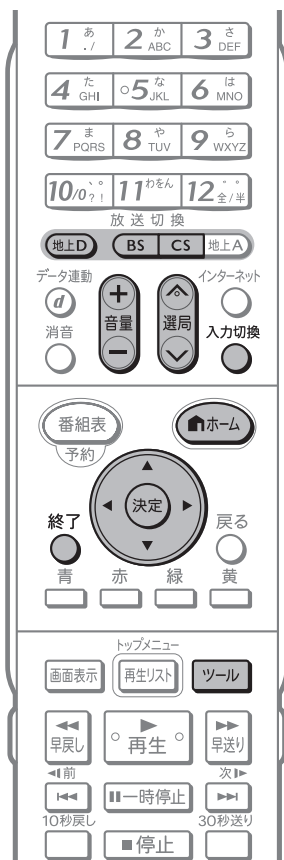

◇おしらせ◇

- 2画面表示しているとき、次の操作はできません。
 - ホームメニューの表示
 - 番組表の表示
 - 画面サイズの切り換え
 - AV ポジションの切り換え
 - 画面の静止
- 2画面機能を入/切すると、まれに画面や録画出力の映像が一瞬途切れた状態になることがあります。
- ハイビジョンの映像(1080i、720p、1080p)を2画面にしたときは16:9表示になります。
- 2画面表示中に録画予約または視聴予約が開始されたときは、1画面に戻ります。

2画面で見る

- 本機は2つの異なる映像を同時に表示できます。

1

ホームメニューを表示して、「ツール」-「2画面」を選ぶ

- ホームを押す
- で選ぶ
- 決定を押す

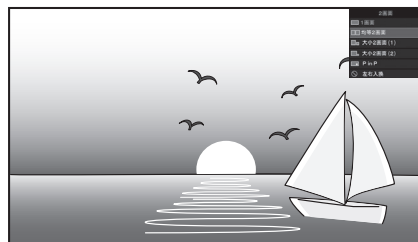

2

表示のしかたを選ぶ

- で選ぶ
- 決定を押す

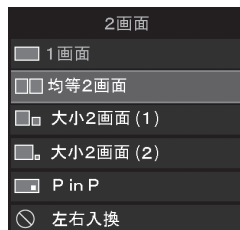

2画面表示になります。

2画面の表示例

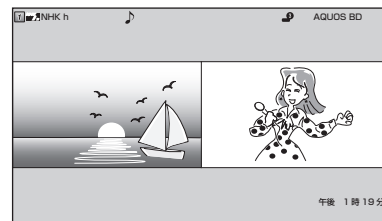

- 2画面のとき、「♪」マークのある操作画面は、チャンネルや入力の切り換え、音量調整、サイズ変更ができます。
- 2画面でヘッドホンを使用するときの音の出しかたを選べます。(⇒ 88 ページ)

2 画面表示の種類

① 1画面



② 2画面

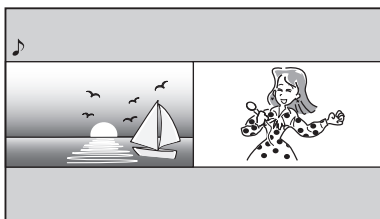

③ PinP

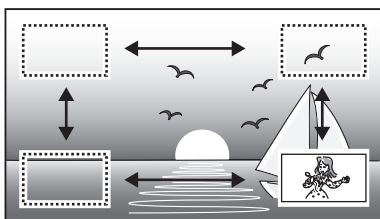

- ②のときは、「左右入換」を選ぶと左右の画面が入れ替わります。
- ③ PinPのときは、上下左右のカーソルで子画面の位置を移動できます。
- ③のときは、「左右入換」を選ぶと大きく表示されている画面と小さく表示されている画面が入れ替わります。

◇おしらせ◇

- 「左右入換」をしても、「♪」マークの付いた操作画面（⇒ 64 ページ）は変わりません。
- 複数の映像／音声のあるデジタル放送を大小2画面、PinP表示しているときに左右の画面を入れかえると、映像／音声はそれぞれ映像1／音声1に戻ります。（本体のスピーカーからは「♪」マークのついている側の音声が再生されます。）
- PinPのとき、子画面に字幕は表示されません。

表示のしかたを変えたいとき／ 1画面に戻りたいとき

- 2画面表示中に表示のしかたを変えたいときや、1画面に戻りたいときは、以下のように操作します。

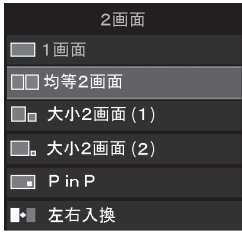
- 1 リモコンのツールボタンを押す
 - 2 上下カーソルボタンで「2画面」を選ぶ
 - 3 決定ボタンを押す
 - 4 上下カーソルボタンで表示のしかたを選ぶ
- 
- 5 決定ボタンを押す

◇おしらせ◇

- リモコンの終了ボタンを押して、1画面に戻すこともできます。

2画面のうち 操作する画面を選ぶ

- 2画面表示中に、次の操作をします。

1



リモコンのツールボタンを押 し、「操作切換」を選ぶ

- 操作切換をするたびに、「♪」マークが左／右に移動して、操作画面が切り換わります。

2画面の表示例

操作できる画面の上に、「♪」マークが表示されます。
この画面の音声聞けます。

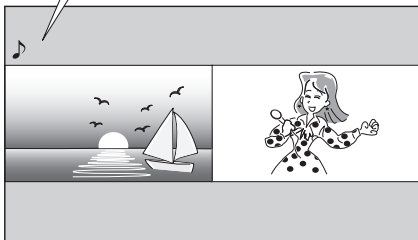

2



「♪」マークのある操作画面の 音量を調整するには

- 音量ボタンを押して音量を調整します。

地上D

BS

CS



選局するには

- 放送切換ボタンを押して放送を選びます。
- 操作画面の番組は、数字ボタン（チャンネルボタン）または選局（∧順／∨逆）ボタン（緑）で選局できます。
- 入力切換ボタンを押すたびに、操作画面の入力が切り換わります。

3



1画面に戻す

- 「♪」マークのある画面が1画面表示されます。
- 右画面は、最後に右画面で選局していたチャンネルまたは外部入力が保持されます。

2画面表示ができる組み合わせ

- 2画面機能で表示できる画面は、画面の左右、放送や入力によって異なります。
(地上A = 地上アナログ、地上D = 地上デジタル)

		右画面 (小画面)				
		地上A	地上D	BS/CS	外部入力	BD再生 ^{※2}
左画面 (大画面)	地上A	×	×	×	×	×
	地上D	×	×	×	○	○
	BS/CS	×	×	×	○	○
	外部入力	×	○	○	× ^{※1}	×
	BD再生 ^{※2}	×	○	○	×	×

※1 PinPのときのみデータ放送は表示できません。

※2 BDまたはDVDの再生時の組み合わせです。
CD再生時も2画面にできますが、CDの再生画面は表示されません。

- インターネット (HTML ブラウザで見られるサイト) との2画面は、⇒ **193** ページの手順**2**で「テレビ+インターネット」を選びます。
- ホームネットワーク、USB との2画面はできません。

◇おしらせ◇

- 大小2画面、PinPのときなどは一部のボタンは操作できません。
- テレビを営利目的または公衆に視聴させることを目的として、喫茶店、ホテル等にて、2画面機能を利用して表示を行うと、著作権法上で保護されている著作者の権利を侵害するおそれがありますので、ご注意ください。

ホームメニューや番組表の設定を変える

ホームメニューや番組表などの文字を大きくする

- ホームメニューや番組表などに表示される文字を大きくすることができます。

1

ホームメニューを表示して、「設定」-「 (機能切替)」-「画面表示設定」を選ぶ

- ホームボタンを押す
- 方向キーで選ぶ
- 決定ボタンを押す



2

「文字サイズ」を選ぶ

- 方向キーで選ぶ
- 決定ボタンを押す

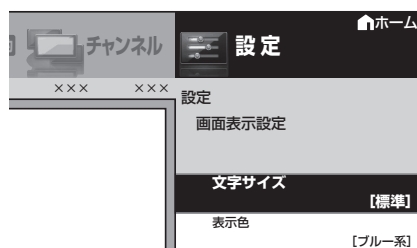

3

- 方向キーで選ぶ
- 決定ボタンを押す

「大きな文字」を選ぶ

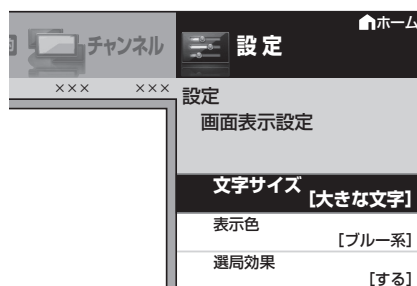

- ホームメニュー画面などの文字が大きな文字で表示されます。
- 元へ戻したい場合は、「標準」を選びます。
- 操作を終了する場合はホームボタンを押します。

◆おしらせ◆

- 「大きな文字」に設定すると、番組表の表示方式や表示されるチャンネル数が変わります。(⇒55ページ)
表示方式が「モード1」の場合、番組表に表示されるチャンネルが5チャンネル分になります。
表示方式が「モード2」の場合、「モード1」に変わります。

番組表やホームメニューなどの配色を変える (表示色)

- 番組表、裏番組一覧 (ホームメニューの「チャンネル」)、番組情報、ホームメニュー画面、チャンネル表示画面、入力切替画面、画面サイズメニュー画面などの表示色を、「グレー系」「ブルー系」「レッド系」「グリーン系」の4種類から選べます。

- ホームメニューから「設定」-「 (機能切替)」-「画面表示設定」-「表示色」で設定します。

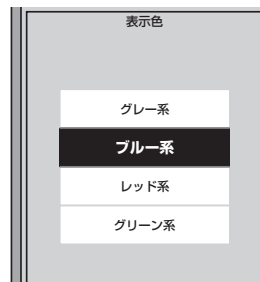

はじめに
お読みください

テレビを見る
便利な使いかた

ブルーレイディスク
で録る・見る

ファミリンク

ビデオ・オーディオ
パソコンをつなぐ

インターネット
ホームネットワーク

設置・接続
受信設定

故障かな？
エラーメッセージ

お役立ち情報
(仕様や索引)

English
Guide

おはようタイマー・おやすみタイマーで電源を入／切する

時計を合わせる

- 画面に現在時刻を表示したり、おはようタイマー・おやすみタイマー機能を使うには、本機の内蔵時計が正しく合っていることが必要です。
- デジタル放送が受信できないなど、内蔵時計の時刻が自動設定されない場合には、「時刻設定」で合わせてください。

自動時刻設定機能について

- デジタル放送を受信している場合やインターネットに接続している場合は、自動的に時刻が設定されます。
- デジタル放送が受信できないなど、自動設定されないときは、「時刻が設定されていません。」と表示されます。この場合は、右記の手動設定を行ってください。

手動で時刻を設定する

- ホームメニューから「設定」－「（視聴準備）」－「各種設定」－「時計設定」－「時刻設定」で設定します。

(例) 2010年11月30日 午前10時30分に合わせる

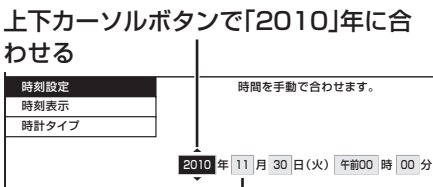
- 1 上下カーソルボタンで「2010」年に合わせる

- 2 右カーソルボタンを押す
- 3 上下カーソルボタンで「11」月に合わせる
- 4 右カーソルボタンを押す
- 5 同じようにして「日」「時」「分」を合わせる
- 6 決定ボタンを押す

◇おしらせ◇

- 時刻が自動設定されている場合、「時刻設定」は選べません。
- 設定できる時刻は12時間表示です。
- 設定できる日付は、2035年12月31日までです。
- 画面表示ボタンを押すと、現在時刻が確認できます。
- 電源プラグをコンセントから抜いたり停電が起きた場合、時刻情報は消去されます。この場合は、時刻設定をやり直してください。

おやすみタイマーの設定項目

項目	内容	
おやすみタイマー	• タイマーの設定／解除を選択します。	
時刻(時)	• タイマーで電源を切りたい時刻(時)を設定します。	
時刻(分)	• タイマーで電源を切りたい時刻(分)を設定します。	
モード	通常	• 毎日同じ設定時刻に電源を切ります。
	サンセット	• 設定時刻の10分前から徐々に画面を暗くし、音量を下げて*、設定時刻に電源を切ります。
表示設定	アイコン＋文字	• 画面にアイコンと残り時間を表示します。
	文字のみ	• 画面に残り時間を表示します。

* 何らかの操作をすると、画面の明るさ・音量は元に戻りますが、設定時刻に電源は切れます。

時間を指定して電源を切る (おやすみタイマー)

- 指定した時刻に電源が切れるように設定できます。

1

- ホームを押す
- で選ぶ
- 決定を押す

ホームメニューを表示して、「設定」-「 (安心・省エネ)」-「おやすみタイマー」を選ぶ

選びかたは、32～37ページをご覧ください。
▼ ホームメニューの画面例



2

- で選ぶ

「おやすみタイマー」で「設定」を選ぶ

設定に従い自動で電源を切ります。

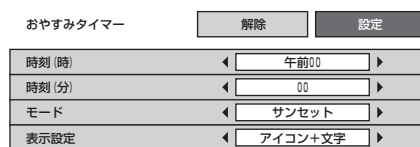

サンセット：徐々に暗く、音量を小さくし、設定した時間に電源を切ります。

- 「解除」を選ぶと、おやすみタイマー機能が働かなくなります。

3

- で選ぶ

それぞれの項目を設定する

① 上下カーソルボタンで項目を選ぶ

- それぞれの項目については、「おやすみタイマーの設定項目」(⇒前ページ下)をご覧ください。

② 左右カーソルボタンで項目の値を選ぶ

- 操作を終了する場合は、ホームボタンを押します。

▼ おやすみタイマー「通常」の画面例 (表示設定：「アイコン+文字」)

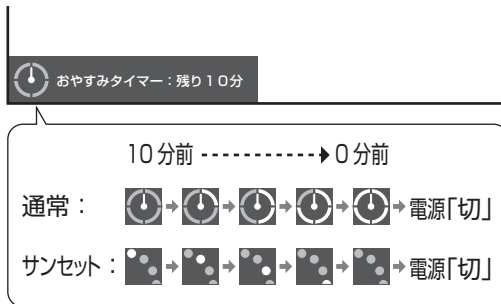

- 表示設定が「アイコン+文字」の場合は、1分ごとに大きなアイコンが表示され、その後小さなアイコンが表示されます。
- 表示設定が「文字のみ」の場合は、1分ごとに残り時間が表示されます。

◇ お知らせ ◇

- 無操作オフや無信号オフ (⇒90ページ) が設定されている場合は、一番早く切れるタイマーで電源が切れます。
- おやすみタイマーのモードの設定が「サンセット」の状態、「時刻 (時)」「時刻 (分)」を10分以内の時刻に設定した場合、徐々に画面を暗くし、音量を下げる動作は行いません。
- おやすみタイマーとおはようタイマーを同じ時刻に設定すると、おはようタイマーが優先されます。
- テレビに全画面表示している番組表の操作中や、一部のホームメニューの操作中は、指定時刻になっても操作を優先しているため、電源が切れません。操作を終了したあとに、画面左下にアイコンや文字が表示され、電源が切れます。

目覚ましとして使うなど タイマーで電源を入れる (おはようタイマー)

- 指定した時刻に、自動的に電源が入るように設定できます。設定すると、本体のおはようタイマー／予約ランプが赤色に点灯します。

▼本体前面

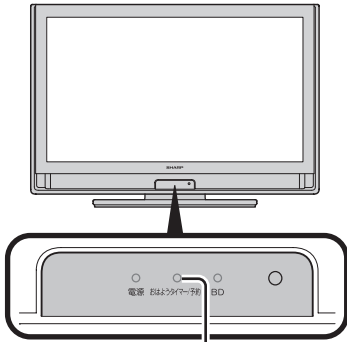

おはようタイマー／予約ランプ

- 「タイマー 1」～「タイマー 4」まで、異なる設定のタイマーをセットできます。
- お出かけになるときなど、おはようタイマーで自動的に電源を入れたくない場合は本体の電源スイッチで電源を切るか、おはようタイマーを解除し、おはようタイマー／予約ランプの色を確認してください。

3



で選ぶ

「おはようタイマー」で「設定」を選ぶ

設定した時間に電源を入れます。

【タイマー 1】

おはようタイマー		解除	設定
曜日	毎週日曜		
時刻 (時)	午前00		
時刻 (分)	00		
入力	地上D		
CH	NHK総合・東京		
音量	20		
モード	サンライズ		
表示設定	アイコン+文字		

- 「解除」を選ぶと、そのタイマー機能が動かなくなります。

4



で選ぶ

それぞれの項目を設定する

- それぞれの項目については、「おはようタイマーの設定項目」(⇒次ページ)をご覧ください。

①上下カーソルボタンで項目を選ぶ

②左右カーソルボタンで項目の値を選ぶ

- 操作を終了する場合は、ホームボタンを押します。

1



ホーム

を押す



で選ぶ



決定

を押す

ホームメニューを表示して、 「設定」-「 (安心・省エネ)」 -「おはようタイマー」を選ぶ

選びかたは、32～37ページをご覧ください。

▼ ホームメニューの画面例



2



で選ぶ



決定

を押す

「タイマー1」～「タイマー4」 のいずれかを選ぶ

設定した時間に電源を入れます。

	曜日	時刻	入力	CH	音量	モード
タイマー1	解除	毎週日曜 午前 0時00分	地上D	1	20	サンラ
タイマー2	解除	毎週日曜 午前 0時00分	地上D	1	20	通時
タイマー3	解除	毎週日曜 午前 0時00分	地上D	1	20	通時
タイマー4	解除	毎週日曜 午前 0時00分	地上D	1	20	通時

▼ おはようタイマー「サンライズ」の画面例 (表示設定：「アイコン+文字」)

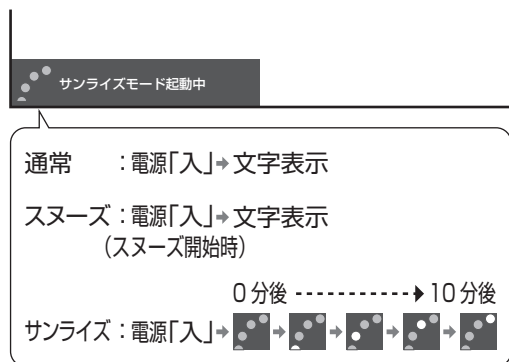

通常 : 電源「入」→文字表示

スヌーズ : 電源「入」→文字表示
(スヌーズ開始時)

0分後 -----> 10分後

サンライズ : 電源「入」→

- サンライズの場合、表示設定が「アイコン+文字」の場合は、1分ごとに大きなアイコンとメッセージが表示され、その後小さなアイコンが表示されます。表示設定が「文字のみ」の場合は、1分ごとにメッセージが表示されます。
- 「通常」または「スヌーズ」に設定した場合の表示設定は、「文字のみ」となります。

おはようタイマーの設定項目

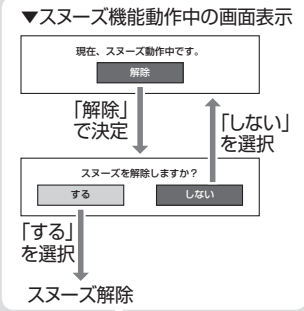
項目	内容	
おはようタイマー	・タイマーの設定／解除を選択します。「1 回だけ」に設定されているタイマーが動作した後は、自動的に「解除」になります。	
曜日	・タイマーで電源を入れたい曜日を設定します。「毎日」「月－土」「月－金」「毎週〇曜」(〇は日から土のいずれか)「一回だけ」の中から選べます。	
時刻(時)	・タイマーで電源を入れたい時刻(時)を設定します。	
時刻(分)	・タイマーで電源を入れたい時刻(分)を設定します。	
入力	・タイマーで電源が入ったとき画面に表示される、放送の種類(地上D、BS、CS、地上A)、入力、またはディスク(内蔵のBDレコーダー機能)を選びます。 ・入力4は、「モニター音声出力」が「入力」に設定されているときのみ選べます。	
CH	・タイマーで電源が入ったとき画面に表示される、数字ボタン(チャンネルボタン)に割り振られた番号を選びます。	
音量	・タイマーで電源が入ったときの音量を選びます。0～60の範囲で選べます。	
モード	通常	・設定した時刻に、設定した音量で電源を入れます。
	サンライズ	・設定した時刻に電源が入り徐々に音量が大きくなり、同時に画面も徐々に明るくなり、10分後に設定した音量で画面は最も明るくなります。
	スヌーズ	<ul style="list-style-type: none"> ・いったん電源を切っても、5分後に再度電源が入るようにします。 ・音量を下げた場合でも、5分後に元の音量に戻します。 ・チャンネルや入力を切り換えても、5分後に元のチャンネルに戻します。 ・「解除」－「する」を選択すると、スヌーズ動作が解除されます。 ・「解除」－「する」を選択しないかぎり、7回(35分間)スヌーズ動作を繰り返します。 ・スヌーズ起動中、他のタイマーは起動しません。 ・決定ボタンを押しただけでは、スヌーズは解除しません。「する」を選択し決定ボタンを押してください。 ・本体の電源スイッチで電源を切った場合、もしくは予約開始時にも、スヌーズ動作が解除されます。
 <p>▼スヌーズ機能動作中の画面表示</p> <p>現在、スヌーズ動作中です。</p> <p>解除</p> <p>「解除」で決定</p> <p>「しない」を選択</p> <p>スヌーズを解除しますか?</p> <p>する しない</p> <p>「する」を選択</p> <p>スヌーズ解除</p>		
表示設定	アイコン＋文字	・画面にアイコンとメッセージを表示します。
	文字のみ	・画面にメッセージを表示します。

◇おしらせ◇

おはようタイマーを「設定」にすると

- ・「解除」にするまで、設定した曜日に繰り返しおはようタイマーが働きます。
- ・おはようタイマーで電源が入ってから2時間操作をしない場合は、電源が切れます。(電源が切れる5分前になると画面左下にメッセージが表示されます。)
- ・「タイマー1」～「タイマー4」のうち、同じ時刻が設定されている場合は、「曜日」が「1回だけ」のタイマーが優先されます。次にタイマー番号の小さいものが優先されます。
- ・「曜日」が「1回だけ」の設定で同時刻のタイマーがある場合は、タイマー番号の小さいものだけが実行されます。(他の「1回だけ」のタイマーは、「解除」になりません。)

おはようタイマーで外部入力を使用する場合には

- ・あらかじめ外部入力機器の電源を入れ、視聴できる状態にしておいてください。外部入力機器が視聴できる状態になっていなければ映像や音声は出ませんのでご注意ください。

おはようタイマーで内蔵BDを使用する場合には

- ・「入力」をディスク(内蔵のBDレコーダー機能)に設定している場合には、あらかじめ本機に再生するディスクをセットしてください。本機にディスクが入っていないときは、ディスク(内蔵のBDレコーダー機能)以外で最後に視聴したチャンネルまたは外部入力の画面で電源が入ります。

おはようタイマーのモードが「サンライズ」の場合は

- ・電源が入ってしばらくは映像が出力されません。
- ・サンライズの動作中に操作をしますと、操作時点での明るさと音量になります。
- ・10分後に画面が最も明るくなりますが、すぐに通常使用状態に戻ります。

画面のサイズや映像、音声を調整する

映像の左右に黒帯が出たり上下幅が変わるときは

- ・放送によっては、画面の両側や上下に黒帯が出る場合があります。このような黒帯を消したいときは、「画面サイズ」の変更をしてください。映像の左右幅や上下幅を変えることで、黒帯を消すことができます。
- ・映像の種類（⇒ **343** ページ）によって、選べる画面サイズは異なります。

画面サイズ切換の設定項目

項目	内容
ノーマル	 <ul style="list-style-type: none"> ・通常のテレビ（4：3 サイズ）の映像をそのまま映します。
シネマ	 <ul style="list-style-type: none"> ・シネスコまたは 16：9 サイズの映画ソフトを画面いっぱいに映します。
フル	 <ul style="list-style-type: none"> ・16：9 から 4：3 に圧縮された映像を元の 16：9 に戻して画面いっぱいに映します。
スマートズーム	 <ul style="list-style-type: none"> ・通常 4：3 映像をより自然に拡大して映します。
ワイド 4：3	 <ul style="list-style-type: none"> ・通常 4：3 映像を画面いっぱいに映します。
	 <ul style="list-style-type: none"> ・16：9 映像の場合はこのように映ります。
ワイド 16：9	 <ul style="list-style-type: none"> ・通常 4：3 映像の中央部を左右に拡大して映します。
	 <ul style="list-style-type: none"> ・通常 16：9 映像の中央部（4：3）を画面いっぱいに映します。入力信号が 16：9 で左右に黒帯の付いている映像を画面いっぱいに映したいときに便利です。
アンダースキャン	 <ul style="list-style-type: none"> ・入力信号どおりの映像で映します。

◆ 重要 ◆

- ・元の映像の画面比率と異なる画面サイズを選択すると、本来の映像とは見えかたが変わります。
- ・ワイド映像でない通常（4：3）の映像を画面サイズ切換機能を利用して画面いっぱいに表示すると、画像周辺部分が一部見えなくなったり、変形して見えます。制作者の意図を尊重したオリジナルな映像をご覧になるときは、画面サイズを「ノーマル」にしてください。
- ・画面サイズ変更前の映像信号の縦横比によっては、「シネマ」に切り換わっても画面の上下に黒い帯が残る場合があります。
- ・市販ソフトによっては、字幕など画像の一部が欠けることがあります。このようなときは、画面サイズ切換機能で最適なサイズに切り換え、画面位置（⇒ **71** ページ）で垂直位置を調整してください。このとき、ソフトによっては画面の端や上部にノイズや曲がりが生じることがありますが、故障ではありません。
- ・テレビを営利目的または公衆に視聴させることを目的として、喫茶店、ホテル等にて、画面サイズ切換機能（オートワイド機能を含む）を利用して画面の圧縮や引き伸ばしなどを行うと、著作権法上で保護されている著作者の権利を侵害するおそれがありますので、ご注意ください。
- ・画面サイズを切り換えるときに画面が乱れる場合がありますが、故障ではありません。

画面の位置がずれているときは (画面位置)

・インターネット閲覧時は設定できません。

項目	内容
水平位置	・画像が右寄りまたは左寄りの状態にあるときに、左右カーソルボタンで調整します。
垂直位置	・画像が上がりすぎまたは下がりすぎの状態にあるときに、左右カーソルボタンで調整します。
リセット	・工場出荷時の状態に戻します。

1

ホームメニューを表示して、「設定」-「機能切替」-「視聴操作」を選ぶ



選びかたは、32～37ページをご覧ください。



2

「画面サイズ」を選ぶ

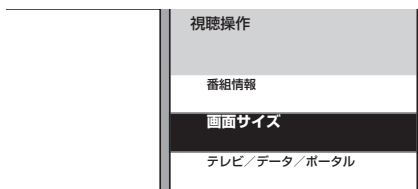

3

お好みの画面サイズを選ぶ



480i / 480p 映像の場合
(地上アナログ放送、ビデオ映像など)

画面サイズ切替
ノーマル
スマートズーム
ワイド 4 : 3
シネマ
フル
ワイド 16 : 9

1080i 映像の場合 (ハイビジョン)

画面サイズ切替
フル1
フル2
アンダースキャン
スマートズーム
ワイド 16 : 9
シネマ

1080p / 720p 映像の場合
(ハイビジョン)

画面サイズ切替
フル
アンダースキャン
スマートズーム
ワイド 16 : 9
シネマ

◇おしらせ◇

- ・ホームメニューから「ツール」-「画面サイズ」を選んで設定できます。
- ・「字幕表示」(⇒61ページ)を字幕アウトスクリーンにした場合、画面サイズの切り換えはできません。画面サイズを切り換えたい場合は、「字幕表示」を字幕アウトスクリーン以外にする必要があります。
- ・1035iは、本機の画面表示(チャンネルサイン)では「1080i」と表示されます。

1

ホームメニューを表示して、「設定」-「機能切替」-「画面表示設定」を選ぶ



選びかたは、32～37ページをご覧ください。

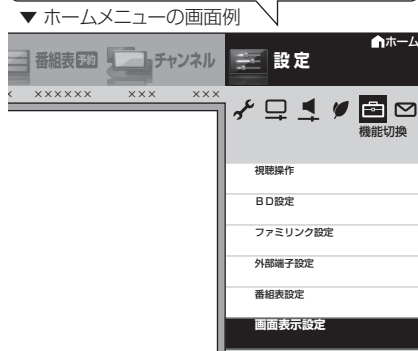

2

「画面位置」を選ぶ

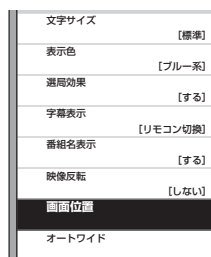

3

「水平位置」または「垂直位置」を選び、適切な位置に調整する



- ・調整をやり直す場合は、戻るボタンを押します。

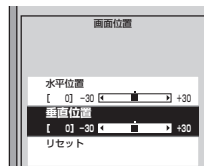

4

画面の位置を確定する



映像を最適な大きさに自動で切り換える

- オリジナル映像の種類によって、映像を最適な画面サイズで表示することができます。(オートワイド機能)
- デジタル放送視聴時は選択できません。

項目	内容
映像判別	<ul style="list-style-type: none"> • 受信している地上アナログ放送や入力 1 ~ 4 から入力された映像の上下に黒い幕があるとき、画面サイズを自動的に「シネマ」(⇒ 70 ページ) にします。
S2 対応 (入力選択が「ビデオ映像」以外の場合)	<ul style="list-style-type: none"> • 入力 4 の S2 映像端子から入力された映像に画面サイズ制御信号が含まれているとき、自動的に最適な画面サイズにします。
D 端子識別 (入力選択が「ビデオ映像」以外の場合)	<ul style="list-style-type: none"> • 入力 3・4 の D 映像端子とビデオ機器との接続に使うケーブルの種類により、画面サイズの判定方法を変えます。D 端子ケーブルのときは「する」にすると自動的に最適な画面サイズになります。D-コンポーネント変換ケーブルのときは D 端子識別が動作しないので「しない」に設定します。
HDMI 識別	<ul style="list-style-type: none"> • 入力 1・2 から入力された映像に画面サイズ制御信号が含まれているとき、自動的に最適な画面サイズにします。

オートワイド機能を働かせたときの画面表示例

上下に黒い帯の入った映像の場合

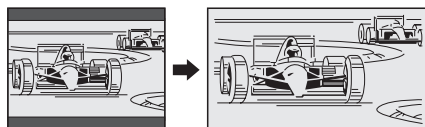

横方向に圧縮された映像(スクイーズ映像)の場合(映像判別を除く)

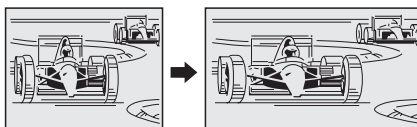

1

放送や入力を切り換える

映像判別を設定するとき

- 地上アナログ放送を選局するか、入力 1 ~ 4 に切り換えます。

HDMI 識別を設定するとき

- HDMI ケーブルをつないだ入力 1・2 に切り換えます。

D 端子識別を設定するとき

- D 端子ケーブルをつないだ入力 3・4 に切り換えます。

S2 対応を設定するとき

- S 端子ケーブルをつないだ入力 4 に切り換えます。

地上 A
や
入力切換
を押し

2

ホームメニューを表示して、「設定」-「色(機能切換)」-「画面表示設定」を選ぶ

選びかたは、32 ~ 37 ページをご覧ください。

▼ ホームメニューの画面例



ホーム
を押し
で選び
決定
を押し

画面の大きさが頻繁に
切り換るときは

- 地上アナログ放送を見ているときやビデオなどの外部機器を再生しているときに、画面が大きくなったり小さくなったりすることがあります。(最適な画面サイズを探すために起こる現象です。故障ではありません。) 気になる場合は、「オートワイド」の設定を「しない」にしてください。
- デジタル放送を見ているときは設定できません。

1 前ページからの手順1~3を
行う

2 設定したい項目を選ぶ

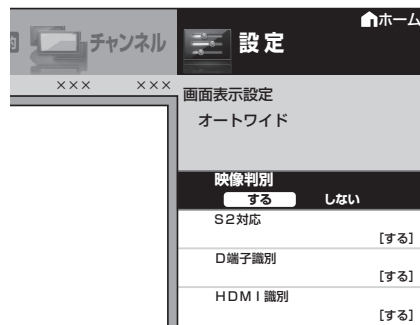

3 「しない」を選ぶ

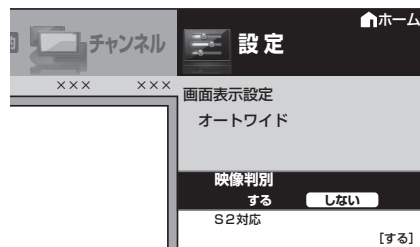

3 「オートワイド」を選ぶ

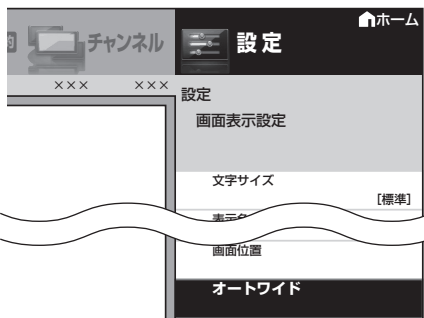

3



で選ぶ



を押す

4 設定したい項目を選ぶ

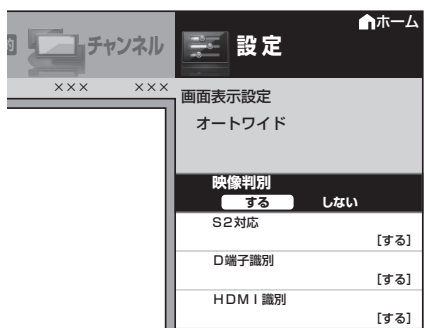

4



で選ぶ

5



で選ぶ



を押す

「する」または「しない」を選ぶ

する : 画面サイズを自動で最適化します。

しない : 画面サイズの最適化機能は働きません。

- 操作を終了する場合は、ホームボタンを押します。

◇おしらせ◇

- ビデオ機器やゲーム機などをS2映像端子やD映像端子で接続した場合でも、機器やソフトなどによってはオートワイド機能が働かない場合があります。
- 「映像判別」は、D端子から入力された映像が480p、1080i、720p、1080pの場合は働きません。また、HDMI端子から入力された映像が、1080i、720p、1080pの場合も働きません。
- S2対応を設定しても、入力された映像によっては最適な画面サイズにならない場合があります。

1

2



で選ぶ

3



で選ぶ



を押す

映画やゲームなどに適した映像・音声にする (AV ポジション)

AV ポジションの設定項目

AV ポジション項目	内容
ぴったりセレクト	<ul style="list-style-type: none"> • 見ている映像や音声に応じて、ふさわしい設定を自動的にを行います。 • ぴったりセレクトの画質や音質を、より自分好みに調整することもできます。(⇒ 76 ~ 79 ページ)
標準 (工場出荷時の設定)	<ul style="list-style-type: none"> • 映像や音声の設定がすべて標準値になります。
映画	<ul style="list-style-type: none"> • コントラストを抑えることにより、暗い映像を見やすくします。
ゲーム	<ul style="list-style-type: none"> • テレビゲームなどの映像を、明るさを抑えて目にやさしい映像にします。 • すばやい反応を要求されるゲームの場合は、このモードでお使いください。
PC ^{※1}	<ul style="list-style-type: none"> • PC 用の画面モードです。
AV メモリー	<ul style="list-style-type: none"> • 入力ごとにお好みの調整内容を記憶できます。
フォト	<ul style="list-style-type: none"> • 静止画を見やすくします。
ダイナミック	<ul style="list-style-type: none"> • くっきりと色鮮やかな映像で、スポーツ番組などを迫力あるものにします。
ダイナミック (固定)	<ul style="list-style-type: none"> • くっきりと色鮮やかな映像で、スポーツ番組などを迫力あるものにします。「ダイナミック」に比べ、より鮮明な感じの画質になります。 • この設定のときは、映像調整や音声調整ができません。

※1 「PC」は入力 1・2、入力 5 選択時に表示されます。

- ◇ おしらせ ◇
- AV ポジションの「ぴったりセレクト」「標準」「映画」「ゲーム」「PC」「フォト」「ダイナミック」は、映像調整 (⇒ 80 ページ) を行うと、行った調整が反映されたまま記憶されます。入力切換を行っても、「ぴったりセレクト」「標準」「映画」「ゲーム」「PC」「フォト」「ダイナミック」は、それぞれ記憶された設定で調整されます。
 - 入力ごとに個別に調整したいときは、「AV メモリー」で設定してください。
 - ホームネットワークの画面のとき、「PC」、「ゲーム」は選べません。
 - AV ポジションは入力ごとに選べます。(例えば、テレビは「標準」、入力 1 は「ダイナミック」など)
 - AV ポジション「ぴったりセレクト」を選択した場合でも、放送や BD などのコンテンツによっては、本機能の効果が十分に得られない場合があります。
 - AV ポジションを「PC」に切り換えるとき、または「PC」から別の AV ポジションに切り換えるときは、一時的に映像が消えます。
 - 接続する機器によっては、上の表以外の AV ポジションが表示される場合があります。

HDMI 接続をしたときは

- HDMI ケーブルを使って本機と接続した機器から、映画、ゲーム、フォト、グラフィックのコンテンツ情報が送られたときに、受け取ったコンテンツ情報に合わせて、本機が自動的に AV ポジションを切り換えます。(HDMI コンテンツタイプ連動機能)

HDMI コンテンツタイプ連動機能が働かないようにするには

- AV ポジションが頻繁に切り換わって見づらい場合は、「HDMI コンテンツタイプ連動」を「しない」に設定します。
- 入力 1 ~ 2 の、HDMI コンテンツタイプ連動機能が働かないように設定できます。ホームメニューから、「設定」 - 「機能切換」 - 「外部端子設定」 - 「HDMI コンテンツタイプ連動」を選び、「しない」に設定します。

映像の種類別	映像の内容	本機の AV ポジション
通常	• 録画したドラマを再生	標準
シネマ	• BD ソフトの映画を再生	映画
フォト	• デジタルカメラから取り込んだ静止画	フォト
グラフィック	• パソコンからの入力	PC
ゲーム	• ゲーム使用中	ゲーム

AV ポジションを選ぶ

AV ポジションボタンで切り換える

1

(画質切換)
AVポジション
を押す

AVポジションを表示させる



▲ AVポジションの表示例

2

(画質切換)
AVポジション
を押す

続けて何回か押し、お好みのAVポジションを選ぶ

- ボタンを押すたびに、AV ポジションが次のように切り換わります。
 - びったりセレクト → 標準 → 映画
 - ↑ ↑ ↑
 - ダイナミック(固定) ゲーム
 - ↑ ↑ ↑
 - ダイナミック ↓ ↓ ↓
 - ↑ ↑ ↑
 - フォト ← ← ← AVメモリー
- ※1「PC」は入力1・2、入力5選択時に表示されます。



ホームメニューからAVポジションを切り換える

1

ホームを押す
で選ぶ
決定を押す

ホームメニューを表示して、「設定」→「映像調整」→「AVポジション(画質切換)」を選ぶ

選びかたは、32～37ページをご覧ください。
▼ ホームメニューの画面例



2

で選ぶ
決定を押す

お好みの設定を選ぶ

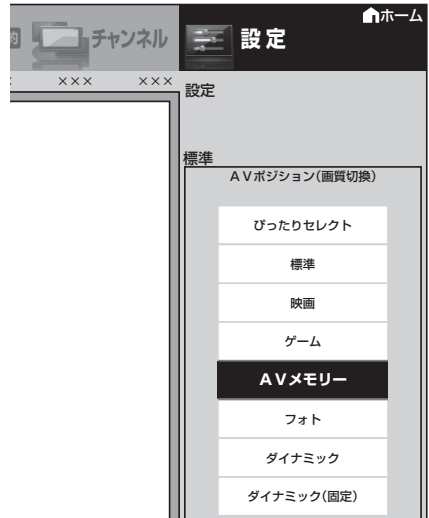

その他のAVポジションの表示のしかた

- ホームメニューから「ツール」→「AV ポジション (画質切換)」を選びます。

はじめに
お読みください

テレビを見る
便利な使いかた

ブルーレイディスク
で録る・見る

ファミリンク

ビデオ・オーディオ・
パソコンをつなぐ

インターネット
ホームネットワーク

設置・接続・
受信設定

故障かな？
エラーメッセージ

お役立ち情報
(仕様や素子)

English
Guide

「ぴったりセレクト」をより活用する

明るさセンサーの感度を設定する

- AV ポジション「ぴったりセレクト」にて、最適な画質調整を行うために必要な設定です。本機の「明るさセンサー」が部屋の明るさを感知し、部屋の照明に合わせた最適な画質調整ができるようにします。
- AV ポジション「ぴったりセレクト」選択時に有効となる設定です。

項目	内容
感度	• 光源の種類が昼白色または電球色と表示された場合に、センサーが感知する照度を調整します。
感度（暗めな部屋）	• 光源の種類が暗室と表示された場合に、センサーが感知する照度を調整します。
色温度	• センサーの色温度調整を行い、部屋の照明とメニュー画面に表示される光源の種類が一致するように調整してください。

1

AVポジションの「ぴったりセレクト」を選ぶ

(画質切換)
AVポジション
を押す

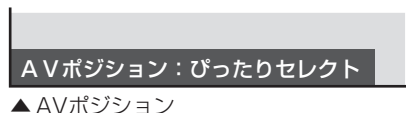

2

ホームメニューを表示して、「設定」-「視聴準備」-「視聴環境設定」を選ぶ

ホーム
を押す

選びかたは、32～37ページをご覧ください。
▼ ホームメニューの画面例

で選び
決定
を押す



3

「明るさセンサー感度設定」を選ぶ

で選び
決定
を押す

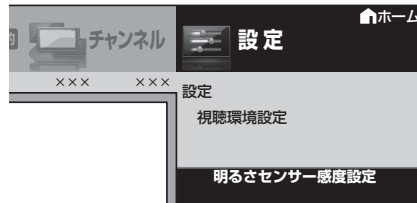

4

「感度」「感度(暗めな部屋)」「色温度」のいずれかを選び、調整を行う

で選び
決定
を押す

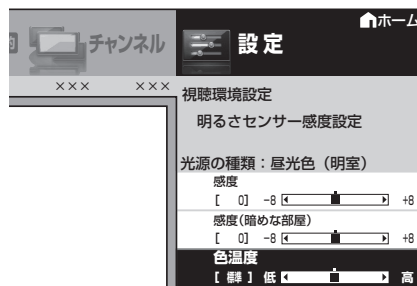

◇おしらせ◇

- 外光(太陽光)が十分な明るさで差し込んでいなければ、「昼白色(蛍光灯) / 電球色」と表示されます。光が遮られていなくてもお部屋に対してテレビが暗いと感じられる場合には調整してください。
- テレビの前に障害物が置かれていないか確認してください。
- 照明が暗すぎると、照明の種類が判別ができなくなります。

より自分好みの画質に設定する

- AV ポジション (⇒ **74** ページ) を「ぴったりセレクト」にすると、見ている映像にふさわしい画質設定を本機が自動で行います。このとき自動で設定される画質を、より自分好みの画質に調整するための設定です。
- 画面に表示される 3 つの画像から好きな画質を選ぶだけで、かんたんに設定できます。
- このページの設定は、「かんたん初期設定」の「お好み画質・音質設定」(⇒ **266** ページ) と同じものです。
- 本設定は AV ポジションが「ぴったりセレクト」のときに有効となる設定です。

1

(画質切換)
AV ポジション
を押す

AV ポジションの「ぴったりセレクト」を選ぶ

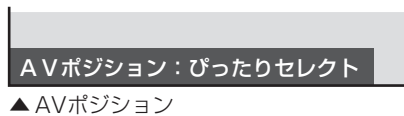

2

ホーム
を押す
で選び
決定
を押す

ホームメニューを表示して、「設定」-「(視聴準備)」-「お好み画質・音質設定」を選ぶ

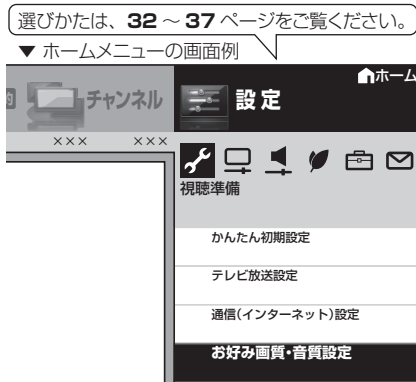

3

で選び
決定
を押す

「お好み画質設定」を選ぶ

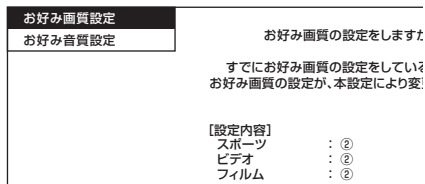

4

で選び
決定
を押す

「する」を選ぶ

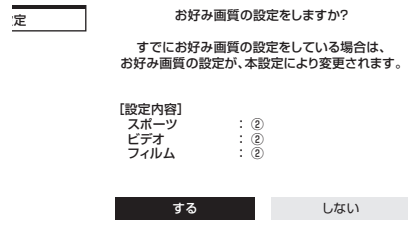

5

で選び
決定
を押す

スポーツを視聴するときの画質を選ぶ



6

で選び
決定
を押す

ビデオ素材の映像を視聴するときの画質を選ぶ



7

で選び
決定
を押す

フィルム素材の映像を視聴するときの画質を選ぶ



8

決定
を押す

「完了」を選ぶ

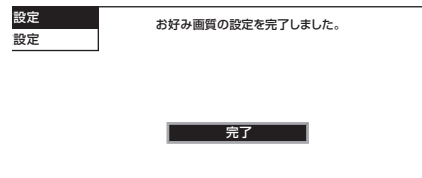

- 操作を終了する場合は、ホームボタンを押します。

はじめに
お読みください

テレビを見る
便利な使いかた

ブルーレイディスク
で録る・見る

ファミリーリンク

ビデオ・オーディオ
パソコンをつなぐ

インターネット
ホームネットワーク

設置・接続
受信設定

故障かな?
エラーメッセージ

お役立ち情報
(仕様や索引)

English
Guide

より自分好みの音質に設定する

- AV ポジション (⇒ 74 ページ) を「ぴったりセレクト」にすると、見ている映像にふさわしい音質設定を本機が自動で行います。このとき自動で設定される音質を、より自分好みの音質に調整するための設定です。
- 画面に表示される音質の種類を選び、音を聞きながら好みの音質に設定できます。
- 本設定は AV ポジションが「ぴったりセレクト」のときに有効となる設定です。

1

(画質切換)
AVポジション
を押す

AVポジションの「ぴったりセレクト」を選ぶ

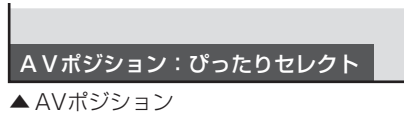

2

ホーム
を押す

ホームメニューを表示して、「設定」-「🔧 (視聴準備)」-「好み画質・音質設定」を選ぶ

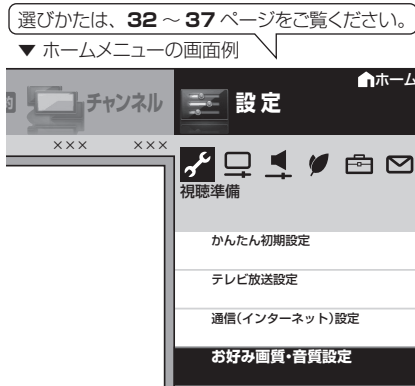

3

で選び

決定

を押す

「好み音質設定」を選ぶ

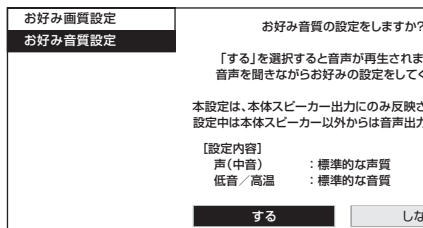

4

で選び

決定

を押す

「する」を選ぶ

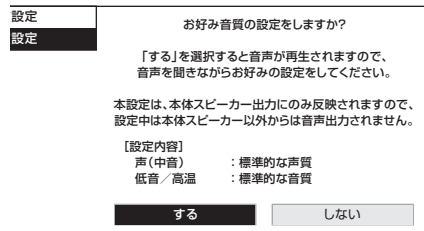

5

で選び

決定

を押す

中音域の音質を選ぶ

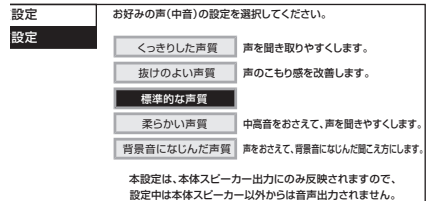

6

で選び

決定

を押す

低音域と高音域の音質を選ぶ

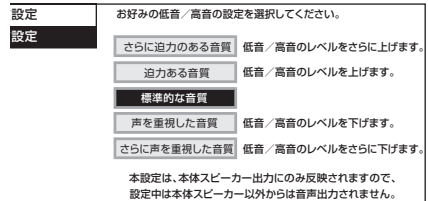

7

決定

を押す

「完了」を選ぶ

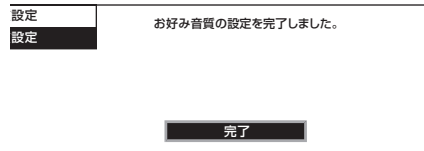

- 操作を終了する場合は、ホームボタンを押します。

ジャンルを選んで画質を設定する (お好み画質設定)

- 映像のジャンルを選び、お好みの画質に設定することができます。
- 77 ページの「お好み画質設定」よりも詳細な画質調整ができます。
- AV ポジションが「ぴったりセレクト」のときに設定できます。
- 81 ページの「お好み画質」が「する」のときに設定できます。
- AV ポジションが「ぴったりセレクト」以外するとき、お好み画質が「しない」のときは、設定は無効となります。
- ホームメニューから「設定」－「視聴準備」－「お好み画質・音質設定」－「お好み画質設定」または、かんたん初期設定にてお好み画質設定を行うと、本設定内容は上書き変更されます。

1

(画質切換)
AVポジション
を押す

AVポジションの「ぴったりセレクト」を選ぶ

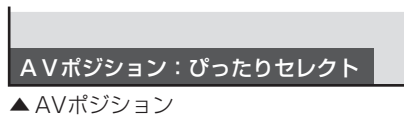

AV ポジションの選びかた

- ⇒ 75 ページ

2

ホーム
を押す



で選び

決定
を押す

ホームメニューを表示して、「設定」－「映像調整」－「お好み画質設定」を選ぶ

選びかたは、32～37 ページをご覧ください。

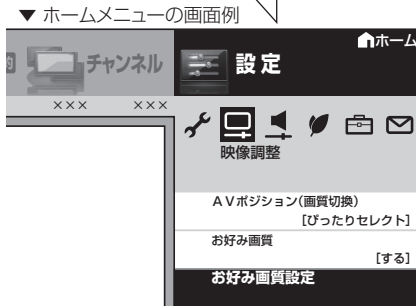

3



で選び



を押す

「ジャンル切換」を選ぶ

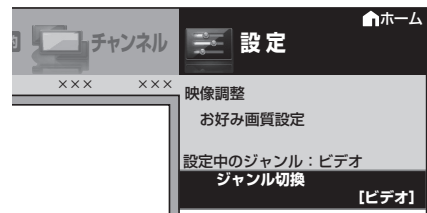

4



で選び



を押す

「スポーツ」「ビデオ」「フィルム」のいずれかを選ぶ

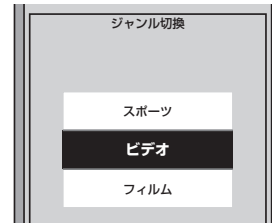

- 設定を行うジャンルの初期値は、現在の視聴中の映像のジャンルとなります。

視聴中の映像のジャンルと異なるジャンルを選んだ場合

- 「設定中のジャンルが現在のジャンルと異なります。現在のジャンルに合わせて設定をしてください。」と表示されます。
- 異なるジャンルを選んでも設定はできますが、視聴中の映像では設定した結果を確認できません。

5



で選び

調整したい項目を選ぶ

工場出荷時の設定に戻したいときは

- 「リセット」を選び、決定ボタンを押します。
- 上下カーソルボタンで「する」を選び、決定ボタンを押します。

6



で選び



を押す

◆「プロ設定」以外を設定する場合

- 「映像」、「黒レベル」、「色の濃さ」、「色あい」、「画質」が設定できます。
 - ①左右カーソルボタンでお好みの設定にする。
 - ②操作を終了する場合はホームボタンを押す。



を押す

◆「プロ設定」を設定する場合

- 画面に従って操作します。

画面の指示に従う

画面の明るさや色を変える (映像調整)

- 映像をより見やすくするために、明るさや色などを調整できます。
- プロ設定で、より細かな映像調整ができます。
- 映像調整の設定は、AV ポジションごとに記憶できます。(「ダイナミック (固定)」以外) 先にAV ポジション(⇒ 74 ページ)を選んでから映像調整してください。

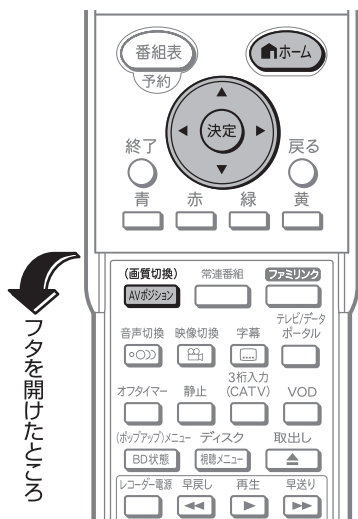

フタを開けたところ

1

(画質切換)
AVポジション
を押す

映像調整をしたい AVポジションを選ぶ

AVポジション：標準

▲ AVポジションの表示例

- 映像調整の設定は、AV ポジションごとに記憶できます。(「ダイナミック (固定)」以外)
- 先にAV ポジションを選んでから映像調整をします。

AV ポジションの選びかた

- ⇒ 75 ページ

AV ポジションによる違いについて

- 「ダイナミック (固定)」では、調整できません。
- 「AV メモリー」は、入力ごとの調整となります。
- その他のAV ポジションで映像調整を行うと、すべての入力でその結果が有効になります。

2

ホーム

を押す



で選ぶ

ホームメニューを表示して、「設定」-「□(映像調整)」を選ぶ

選びかたは、32～37 ページをご覧ください。

▼ ホームメニューの画面例



3



で選ぶ

調整したい項目を選ぶ

工場出荷時の設定に戻りたいときは

- 「リセット」を選び、決定ボタンを押します。
- 上下カーソルボタンで「する」を選び、決定ボタンを押します。

4



で選ぶ

決定

を押す

決定

を押す

画面の指示に従う

◆「好み画質」「明るさセンサー」「プロ設定」以外を設定する場合

- ①左右カーソルボタンでお好みの設定にする
- ②操作を終了する場合はホームボタンを押す

◆「好み画質設定」「明るさセンサー」「プロ設定」を設定する場合

- 決定し、画面に従って操作します。

映像調整の項目一覧

⇒ 81 ページ

プロ設定の項目一覧

⇒ 82 ページ

「映像調整」の設定項目

項目	内容
お好み画質	・ 次項目の「お好み画質設定」を、視聴中の映像に反映させるかどうかを選びます。
お好み画質設定	・ 各映像ジャンル（スポーツ、ビデオ、フィルム）ごとに映像調整ができます。（調整のしかた⇒ 79 ページ）
明るさセンサー	<ul style="list-style-type: none"> ・ 室内の照明状況など周囲の明るさに応じて、画面の明るさを自動的に調整するかを、「入：表示あり」「入」「切」で設定します。 明るさセンサーの感度（動作する範囲）を手動で調整したい場合 ・ 「プロ設定」の「明るさセンサー設定」（⇒ 82 ページ）で設定します。 「ぴったりセレクト」で自動的に設定される明るさを、さらに調整したい場合 ・ AV ポジションで「ぴったりセレクト」を選んでいるときの明るさは、「明るさセンサー感度設定」（⇒ 76 ページ）で設定します。
明るさ	・ 画面をお好みの明るさに手動で調整します。（調整すると、上の項目の「明るさセンサー」は「切」になります。）
映像	・ 映像の強弱を調整します。
黒レベル	・ 画面を見やすい明るさに調整します。
色の濃さ	・ 映像の色の濃さを調整します。
色あい	・ 色を調整します。
画質	<ul style="list-style-type: none"> ・ 画面をお好みの画質に調整します。 ・ AQUOS 純モード対応レコーダーが接続されているとき、レコーダーによっては、番組表示時やモードによって選択できない場合があります。
プロ設定	・ 映像をさらにきめ細かく調整します。（⇒ 82 ページ）
リセット	<ul style="list-style-type: none"> ・ 映像調整をすべて工場出荷時の設定に戻します。 ・ 「お好み画質設定」は、ホームメニューから「設定」－「視聴準備」－「お好み画質・音質設定」－「お好み画質設定」で選択した設定値に戻ります。

明るさセンサーについて

- ・ 明るさセンサー受光部の前にものを置いたりすると、明るさを感知できなくなります。

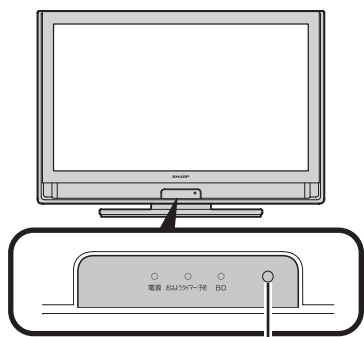

明るさセンサー受光部

明るさセンサーを「入：表示あり」にすると

- ・ 自動調整中、明るさセンサー機能の効果が画面に表示されます。

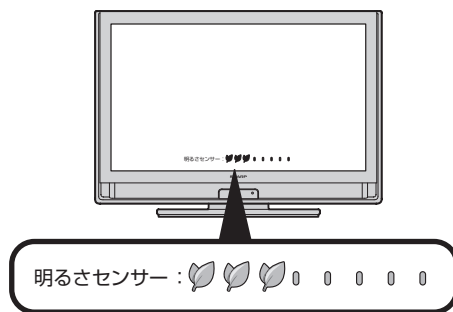

- ・ 音量表示中、消音中は表示されません。
- ・ ホームメニュー表示中は表示されない場合があります。

◇おしらせ◇

- ・ AV ポジションが「ぴったりセレクト」または「ダイナミック（固定）」の場合は、明るさセンサーの設定ができません。

AV ポジション	明るさセンサーの設定
ぴったりセレクト	・ 設定不可
標準（工場出荷時の設定）	・ 設定可（切、入、入：表示あり）
ダイナミック（固定）	・ 設定不可

プロ設定の項目

項目	内容																				
カラー マネージメント	<ul style="list-style-type: none"> 色の構成要素となる6つの系統色を調整し、色相・彩度・明度を変化させます。 カラーマネージメントの調整項目について（例：色相の調整の場合） <table border="1" style="width: 100%; text-align: center;"> <thead> <tr> <th>系統色</th> <th>調整</th> <th>系統色</th> <th>調整</th> </tr> <tr> <td></td> <td>-30.....0.....+30</td> <td></td> <td>-30.....0.....+30</td> </tr> </thead> <tbody> <tr> <td>R(赤)</td> <td>マゼンタに近づく ⇄ 黄に近づく</td> <td>C(シアン)</td> <td>緑に近づく ⇄ 青に近づく</td> </tr> <tr> <td>Y(黄)</td> <td>赤に近づく ⇄ 緑に近づく</td> <td>B(青)</td> <td>シアンに近づく ⇄ マゼンタに近づく</td> </tr> <tr> <td>G(緑)</td> <td>黄に近づく ⇄ シアンに近づく</td> <td>M(マゼンタ)</td> <td>青に近づく ⇄ 赤に近づく</td> </tr> </tbody> </table>	系統色	調整	系統色	調整		-30.....0.....+30		-30.....0.....+30	R(赤)	マゼンタに近づく ⇄ 黄に近づく	C(シアン)	緑に近づく ⇄ 青に近づく	Y(黄)	赤に近づく ⇄ 緑に近づく	B(青)	シアンに近づく ⇄ マゼンタに近づく	G(緑)	黄に近づく ⇄ シアンに近づく	M(マゼンタ)	青に近づく ⇄ 赤に近づく
系統色	調整	系統色	調整																		
	-30.....0.....+30		-30.....0.....+30																		
R(赤)	マゼンタに近づく ⇄ 黄に近づく	C(シアン)	緑に近づく ⇄ 青に近づく																		
Y(黄)	赤に近づく ⇄ 緑に近づく	B(青)	シアンに近づく ⇄ マゼンタに近づく																		
G(緑)	黄に近づく ⇄ シアンに近づく	M(マゼンタ)	青に近づく ⇄ 赤に近づく																		
色温度	<ul style="list-style-type: none"> 青みがかった白（色温度：高）にするか、赤みがかった白（色温度：低）にするかを調整します。また、色温度ごとにRゲイン、Gゲイン、Bゲインの値を変えて、ホワイトバランスを微調整することができます。 																				
QS 駆動 ^{※6}	<table border="1" style="width: 100%;"> <tr> <td style="background-color: #cccccc;">する</td> <td> <ul style="list-style-type: none"> 動きの速い映像をくっきりと、より見やすくします。 </td> </tr> <tr> <td style="background-color: #cccccc;">しない</td> <td> <ul style="list-style-type: none"> QS 駆動を停止します。 </td> </tr> </table>	する	<ul style="list-style-type: none"> 動きの速い映像をくっきりと、より見やすくします。 	しない	<ul style="list-style-type: none"> QS 駆動を停止します。 																
する	<ul style="list-style-type: none"> 動きの速い映像をくっきりと、より見やすくします。 																				
しない	<ul style="list-style-type: none"> QS 駆動を停止します。 																				
アクティブ コントラスト	<ul style="list-style-type: none"> シーンに応じて映像のコントラストを自動的に調整します。「する」「しない」の2つの中から選べます。^{※6} 																				
ガンマ設定	<ul style="list-style-type: none"> 映像の明るい部分と暗い部分の階調の差を調整できます。 																				
I/P設定	<ul style="list-style-type: none"> 「動画より」の設定（通常のテレビ放送やビデオなどをきめ細かい映像で楽しむモード）と「静止画より」の設定（静止画やグラフィックなどの画像を、チラツキのない滑らかな映像で楽しむモード）を切り換えます。^{※3※4※6} 																				
フィルムモード	<ul style="list-style-type: none"> フィルム収録のDVDなど、元信号が24コマ/秒の映像を高画質で再生するための設定です。^{※1※3※4※6} 																				
デジタル NR	<ul style="list-style-type: none"> 本機で録画した番組やビデオなどの再生映像を、すっきりさせる機能です。^{※2※6} 																				
3次元設定	<ul style="list-style-type: none"> 映像素材に応じた設定にすると、画質が改善されます。^{※5※6} 																				
モノクロ	<ul style="list-style-type: none"> 白黒映像にします。 																				
明るさセンサー 設定	<ul style="list-style-type: none"> 明るさセンサー「入」時の、稼動範囲の上限と下限をお好みの値に設定できます。 周囲の明るさにもよりますが、設定範囲がせまい場合は、明るさセンサーが動きません。 																				

※1 AVポジションが「ゲーム」のときは選択できません。

※2 AVポジションが「PC」のときは選択できません。

※3 入力信号がプログレッシブ（480p、720p、1080p）のときは選択できません。

※4 入力信号がPC信号のときは選択できません。

※5 アナログ放送視聴時またはビデオ映像端子から入力された映像を表示しているときに選択できます。

※6 ホームネットワークのときは選択できません。

画面のチラつきや ざらつきを抑えて すっきりさせる

- 「プロ設定」の「デジタル NR」を、「アクティブ」「強」「中」「弱」のいずれかに設定してみてください。

音質を調整する (音声調整)

- 選択している AV ポジションの音声を調整できます。
- 普段テレビを視聴しているときの音量にして調整してください。
- AV ポジション「ぴったりセレクト」のときの音質設定については、**78** ページをご覧ください。
- AV ポジションごとに、音声調整を記憶できます。先に AV ポジション (⇒ **74** ページ) を選んでから音声調整を行ってください。

項目	内容						
オートボリューム	• 自動的に最適な音量に調整する機能です。詳しくは「音量を自動で調整する(オートボリューム)」(⇒ 85 ページ) をご覧ください。						
高音	• 高音を調整できます。						
低音	• 低音を調整できます。						
バランス	• 左右のスピーカー音声のバランスを調整できます。						
サラウンド	• 内蔵のスピーカーで臨場感あふれるマルチチャンネルサラウンド空間を擬似的に実現します。						
音質補正	<ul style="list-style-type: none"> • 選択している AV ポジションの音質を設定します。 <table border="1"> <tr> <td>モード 1</td> <td>• 補正しません。原音に忠実な設定です。</td> </tr> <tr> <td>モード 2</td> <td>• 映画や音楽などに適した設定です。</td> </tr> <tr> <td>モード 3</td> <td>• ニュースやスタジオ番組などに適した設定です。</td> </tr> </table>	モード 1	• 補正しません。原音に忠実な設定です。	モード 2	• 映画や音楽などに適した設定です。	モード 3	• ニュースやスタジオ番組などに適した設定です。
モード 1	• 補正しません。原音に忠実な設定です。						
モード 2	• 映画や音楽などに適した設定です。						
モード 3	• ニュースやスタジオ番組などに適した設定です。						
リセット	• 音声調整をすべて工場出荷時の設定に戻します。 (「声の聞きやすさ」は除きます。)						
声の聞きやすさ	• 人の声や会話などを聞きやすくするための設定です。(⇒ 86 ページ)						

◇ おしらせ ◇

次の場合は音声調整ができません

- AV ポジションを「ダイナミック (固定)」にしているとき
- ヘッドホンを接続しているとき (「ヘッドホン」設定が「モード 2」のときを除く)
- モニター音声出力を「モニター音声出力 (可変 1)」に設定しているとき
- ファミリンク機能選択メニューで「AQUOS オーディオで聞く」に設定しているとき

「サラウンド」について

- ヘッドホンで音声を聴いているときや、入力 4 / モニター音声出力端子からの音声出力、デジタル音声出力 (光) 端子からの出力では、サラウンドの効果が得られません。
- 放送や DVD などのコンテンツによっては、サラウンドの効果が得られないことがあります。

音声調整のしかた

1

普段テレビを視聴しているときの音量にする



を押す

2

音声調整をしたいAVポジションを選ぶ

(画質切換)
AVポジション
を押す



▲ AVポジションの表示例

- 音声調整の設定は、AV ポジションごとに記憶できます。(「ダイナミック (固定)」以外)
- 先にAVポジションを選んでから音声調整をします。

AV ポジションの選びかた

- ⇒ 75 ページ

AV ポジションによる違いについて

- 「ダイナミック (固定)」では、調整できません。
- 「ぴったりセレクト」に設定している場合、オートボリュームなどは自動で制御されるため、変更できません。また、「高音」「低音」などは、「お好み音質設定」により設定されるため、変更できません。

3

ホームメニューを表示して、「設定」-「▲ (音声調整)」を選ぶ

ホーム
を押す

で選ぶ

選びかたは、32～37 ページをご覧ください。

▼ ホームメニューの画面例



4

調整したい項目を選ぶ

工場出荷時の設定に戻したいときは

- 「リセット」を選び、決定ボタンを押します。
- 上下カーソルボタンで「する」を選び、決定ボタンを押します。



で選ぶ

5

決定
を押す



で選ぶ

決定
を押す

◆「オートボリューム」を設定する場合

上下カーソルボタンで「強」「中」「弱」「切」のいずれかを選ぶ

◆「サラウンド」を設定する場合

上下カーソルボタンで「自動」「入」「切」のいずれかを選ぶ

◆「音質補正」を設定する場合

上下カーソルボタンで「モード1」「モード2」「モード3」のいずれかを選ぶ

◆「声の聞きやすさ」を設定する場合

上下カーソルボタンで「モード1」「モード2」「モード3」「しない」のいずれかを選ぶ



で選ぶ

決定
を押す

◆「高音」「低音」「バランス」を設定する場合

- 左右カーソルボタンでお好みの設定にする。
- 操作を終了する場合は、ホームボタンを押します。

◇ おしらせ ◇

- サラウンドを「自動」に設定すると、サラウンド再生が可能な番組を選局したときに、自動でサラウンド再生します。

音量を自動で調整する (オートボリューム)

- チャンネルを切り換えたときやチャンネルに切り換わったときなど極端に音量が変わるとき、自動的に音量を調整して不快感を軽減できます。
- 撮影した映像や他の機器で録画した番組の音量が小さすぎるときは、自動的に聞こえやすい音量になります。

◇おしらせ◇

- 声の聞きやすさ設定を「モード1」「モード2」「モード3」のいずれかに設定している場合、オートボリュームは自動的に設定され、変更できません。
- この機能は、本機のスピーカーから出力される音声に対してのみ働きます。ヘッドホンや外部スピーカーの音声に対しては働きません。
- AV ポジションを「ぴったりセレクト」に設定している場合、オートボリュームは自動で制御されるため、変更できません。
- 放送やDVDなどのコンテンツによっては、本機能の効果が十分に得られない場合があります。

1



を押す



で選び



を押す

ホームメニューを表示して、「設定」-「 (音声調整)」-「オートボリューム」を選ぶ

選びかたは、32～37ページをご覧ください。

▼ ホームメニューの画面例



2



で選び



を押す

「強」「中」「弱」のいずれかを選ぶ

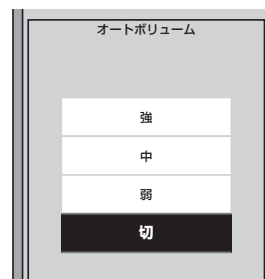

- 操作を終了する場合は、ホームボタンを押します。

会話を聞き取りやすくする (声の聞きやすさ)

- ドラマや映画のセリフが聞き取りにくいとき、人の声に関する音域を強調させて聞き取りやすくすることができます。

「声の聞きやすさ」の設定項目

項目	内容	共通の内容
モード1	音の大きさをそろえた標準的な音質にします。	小さい音のセリフを大きく、大きな音のセリフを小さくすることにより、セリフを聞きとりやすくします。
モード2	標準よりもマイルドな音質にします。 セリフ以外の効果音や雑音を小さくし、セリフを聞きとりやすくします。	
モード3	標準よりもくっきりした音質にします。 セリフの音質をくっきりさせて、聞きとりやすくします。	
しない	この機能を無効にします。	

1

ホームメニューを表示して、
「設定」-「 (音声調整)」-
「声の聞きやすさ」を選ぶ

- ホーム
- を押し
- で選び
- 決定
- を押す

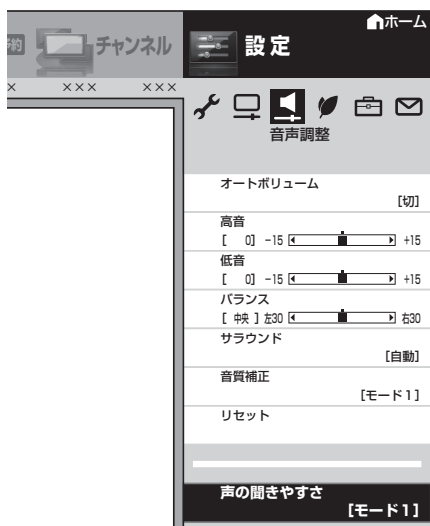

◇おしらせ◇

- この設定は、AV ポジションを「ぴったりセレクト」に設定している場合、「お好み音質設定」(⇒ 78 ページ) により設定されるため、変更できません。
- この機能は、本機のスピーカーから出力される音声に対してのみ働きます。ヘッドホンや外部スピーカーの音声に対しては働きません。
- 放送や DVD などのコンテンツによっては、本機能の効果が得られにくい場合や、声の一部が聞きづらくなる場合があります。その場合はモードを変えるか「しない」にしてください。
- 声の聞きやすさを「モード1」～「モード3」に設定したときは、「音質補正」(⇒ 83 ページ) の効果はあまり得られません。

2

「モード1」「モード2」
「モード3」のいずれかを選ぶ

- で選び
- 決定
- を押す



- 操作を終了する場合は、ホームボタンを押します。

部屋や置きかたに適した音質を選ぶ

- この機能は、当社が開発した視聴環境に適した音質の設定機能です。

「視聴環境設定（音声）」の設定項目

項目	内容	
部屋の種類	洋室	・フローリングの床のように反響の大きい部屋の場合に選びます。
	寝室	・ベッドなどの音声を吸収するものがある部屋の場合に選びます。
	和室	・畳部屋で音声を吸収する大きな家具がない部屋の場合に選びます。
設置場所	壁寄せ	・部屋の壁面に平行に設置している場合に選びます。
	コーナー置き	・部屋の角に設置している場合に選びます。
	壁掛け	・専用の壁掛け金具で、部屋の壁に設置する場合に選びます。 (壁掛け設置 ⇒ 334 ページ)

1

- ホームボタンを押す
- 方向キーで選ぶ
- 決定ボタンを押す

ホームメニューを表示して、「設定」-「 (視聴準備)」-「視聴環境設定」を選ぶ

選びかたは、32 ~ 37 ページをご覧ください。

▼ ホームメニューの画面例



4

- 方向キーで選ぶ
- 決定ボタンを押す

視聴している部屋の種類を選ぶ

部屋の種類を設定します。



5

- 方向キーで選ぶ
- 決定ボタンを押す

本機の設置場所を選ぶ

設置場所を設定します。



- 操作を終了する場合は、ホームボタンを押します。

2

- 方向キーで選ぶ
- 決定ボタンを押す

「視聴環境設定(音声)」を選ぶ

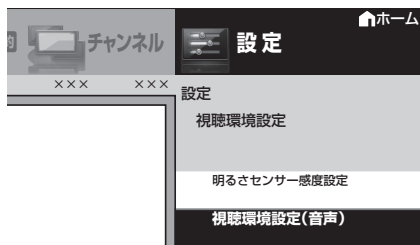

3

- 方向キーで選ぶ
- 決定ボタンを押す

「個別設定」を選ぶ

個別設定することで、本機を設置した部屋や設置場所に合わせたサウンドに設定します。

【現在の設定】

ユーザー選択 : 個別設定
 部屋の種類 : 洋室
 設置場所 : コーナー置き



- 「標準」は、設定オフの状態になります。

◇ おしらせ ◇

- 視聴環境設定は、一般的な洋室、寝室、和室を目安に音を設定していますが、部屋によっては効果が分かりにくい場合があります。その場合は、音声調整 (⇒ 83 ページ) で調整してください。
- 声の聞きやすさ設定を「モード 1」「モード 2」「モード 3」のいずれかに設定している場合は、視聴環境設定は選べません。
- この機能は、本機のスピーカーから出力される音声に対してのみ働きます。ヘッドホンや外部スピーカーの音声に対しては働きません。
- AV ポジションを「ぴったりセレクト」に設定している場合、「お好み音質設定」により設定されるため、変更できません。

はじめて
お読みください

テレビを見る
便利な使いかた

ブルーレイディスク
で録る・見る

ファミリーリンク

ビデオ・オーディオ
パソコンをつなぐ

インターネット
ホームネットワーク

設置・接続・
受信設定

故障かな？
エラーメッセージ

お役立ち情報
(仕様や索引)

English
Guide

ヘッドホンで聞くときの音の出かたを変える

- ヘッドホン使用中に、スピーカーとヘッドホン端子から出る音声を切り換えます。

1 画面でヘッドホンを使用しているときの、音の出かた

項目	スピーカー	ヘッドホン
モード1 (スピーカーから音を出さない)	× (出力されません)	見ている画面の音声
モード2 (スピーカーだけでは聞きづらい方と、スピーカー音量を大きくし過ぎたくない方が一緒に楽しむ)	見ている画面の音声	見ている画面の音声

2 画面でヘッドホンを使用しているときの、音の出かた

項目	スピーカー	ヘッドホン
モード1 (スピーカーから音を出さない)	× (出力されません)	操作画面 (「♪」マークのある側) の音声
モード2 (スピーカーだけでは聞きづらい方と、スピーカー音量を大きくし過ぎたくない方が同じ画面の音声を一緒に楽しむ)	操作画面 (「♪」マークのある側) の音声	操作画面 (「♪」マークのある側) の音声

1

- ホーム
- を押し
- で選び
- 決定
- を押す

ホームメニューを表示して、「設定」-「 (機能切換)」-「外部端子設定」を選ぶ

選びかたは、32～37ページをご覧ください。

▼ ホームメニューの画面例



2

- で選び
- 決定
- を押す

「ヘッドホン」を選ぶ

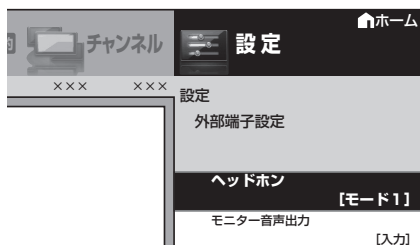

3

- で選び
- 決定
- を押す

「モード1」「モード2」のいずれかを選ぶ

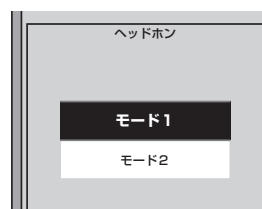

- 操作を終了する場合は、ホームボタンを押します。

◇ おしらせ ◇

「モード2」の音量調整について

- スピーカーの音量調整はリモコンで行います。
- ヘッドホンの音量調整は本体の音量 (+/-) ボタンで行います。
- リモコンの消音ボタンを押してもヘッドホンの音量は「0」になりません。

ヘッドホンを使用しないとき

- 設定に関係なくスピーカーから音が出ます。

本体のボタンで操作するとき

- 2画面で本体側面の選局ボタン・入力/放送切換 (決定) ボタンを押すと、操作画面側が切り換わります。

省エネの設定をする



フタを開けたところ

指定した時間後に電源を切る (オフタイマー)

- テレビを見ながらお休みになるときなどに便利です。



繰り返し押して オフタイマーを設定する

- 押すごとに次のように画面の表示が変わります。

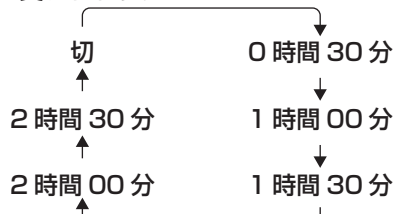

- オフタイマーの残り時間が5分になると、残り時間が画面左下に表示されます。

◇おしらせ◇

ホームメニューからオフタイマー機能を設定することもできます。

- ホームメニューから「ツール」－「タイマー機能」－「オフタイマー」を選びます。
- ホームメニューから「設定」－「 (安心・省エネ)」－「オフタイマー」を選びます。
- オフタイマーを解除するには、「切」を選びます。
- 操作を終了する場合は、ホームボタンを押します。

オフタイマーの残り時間を確認するには



オフタイマーの残り時間を確認する

- オフタイマーがすでに設定されている場合は、オフタイマーの残り時間が表示されます。
- しばらくすると表示が消えます。
- 残り時間が表示されている間は、オフタイマーボタンを押さないでください。残り時間が変わってしまいます。

放送終了後に電源を切る (無信号オフ)

- 放送終了後など、番組が映らない状態になると、約15分後に電源が切れるように設定できます。

1

ホームメニューを表示して、「設定」-「 (安心・省エネ)」-「無信号オフ」を選ぶ



選びかたは、32～37ページをご覧ください。

▼ ホームメニューの画面例

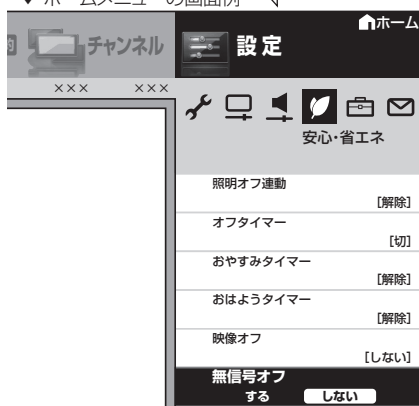

2

「する」を選ぶ



- 操作を終了する場合は、ホームボタンを押します。
- 電源が切れる5分前から画面左下に残り時間が表示されます。

◇ お知らせ ◇

無信号オフ機能について

- 工場出荷時は「しない」に設定されています。
- 放送が終了しても、他局の放送やその他の電波が混入するときや、ブルーバックなどのビデオ信号が入力されているときは、正しく動作しない場合があります。
- 放送電波の状態などにより、番組を見ているときに無信号オフ機能が働いて電源が切れる場合は、設定を「しない」にしてください。

操作しない状態のときに 電源を切る (無操作オフ)

- 本機を操作しない状態が続くと、自動的に電源が切れるように設定できます。

1

ホームメニューを表示して、「設定」-「 (安心・省エネ)」-「無操作オフ」を選ぶ



選びかたは、32～37ページをご覧ください。

▼ ホームメニューの画面例



2

「30分」または「3時間」を選ぶ



- 操作を終了する場合は、ホームボタンを押します。

◇ お知らせ ◇

無操作オフ機能について

- 工場出荷時は「しない」に設定されています。

部屋の照明を消したとき に本機の電源も切る (照明オフ連動)

- ※「照明オフ連動」が働きはじめたあとでリモコン操作を行うと、画面の明るさと音量が元に戻ります。
- ※「照明オフ連動」が働きはじめたあとで部屋が明るくなった場合は、「照明オフ連動」が解除されます。

項目	内容	
照明オフ連動	・照明オフ連動機能の「設定」「解除」を設定します。	
電源切 (待機状態) 移行時間	0分	・部屋の明るさがある程度の暗さになったら、すぐに本機の電源を「切」にします。
	15分*	・部屋の明るさがある程度の暗さになったら、画面の明るさと音量を徐々に下げ、15分後に本機の電源を「切」にします。
	30分*	・部屋の明るさがある程度の暗さになったら、画面の明るさと音量を徐々に下げ、30分後に本機の電源を「切」にします。
	60分*	・部屋の明るさがある程度の暗さになったら、画面の明るさと音量を徐々に下げ、60分後に本機の電源を「切」にします。
表示設定	アイコン+文字	・画面にアイコンとメッセージを表示します。
	文字のみ	・画面に文字を表示します。

- 1
- ホーム
を押す
- で選ぶ
- 決定
を押す

ホームメニューを表示して、「設定」-「安心・省エネ」-「照明オフ連動」を選ぶ

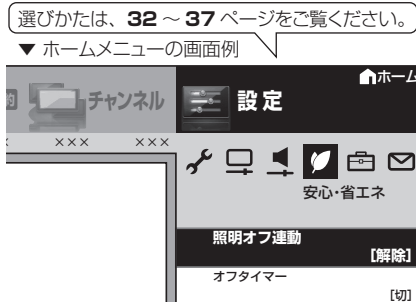

- 2
- で選ぶ

「照明オフ連動」で「設定」を選ぶ

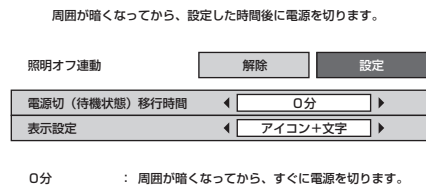

- 3
- で選ぶ
- 決定
を押す

それぞれの項目を設定する

- ① 上下カーソルボタンで項目を選ぶ
 - ② 左右カーソルボタンで項目の値を選ぶ
- ・操作を終了する場合は、ホームボタンを押します。

▼照明オフ連動の画面例 (表示設定：アイコン+文字)

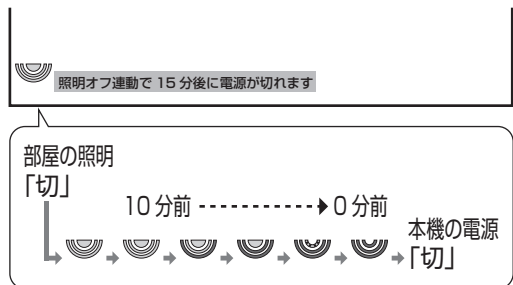

- ・表示設定が「アイコン+文字」の場合は、1分ごとに大きなアイコンとメッセージが表示され、その後小さなアイコンが表示されます。
- ・表示設定が「文字のみ」の場合は、1分ごとにメッセージが表示されます。
- ・電源を切る10分前から、残り時間が表示されます。

◇おしらせ◇

- ・明るさセンサーの前にものを置いたりすると、部屋の明るさを感知できなくなります。
- ・部屋が暗い状態で本機の電源を入れた場合は、照明オフ連動が働かないことがあります。(この機能は、ある程度の暗さになったときに働きます。)
- ・テレビに全画面表示している番組表の操作中や、一部のホームメニューの操作中は、指定時刻になっても操作を優先しているため、電源が切れません。操作を終了したあとに、画面左下にアイコンや文字が表示され、電源が切れます。

視聴できる番組や操作を制限する

暗証番号を設定し、 視聴を制限する

- ・視聴する人の年齢制限など、各種の制限を設定できます。これらの制限を設定するときや変更するとき、暗証番号を使います。

暗証番号設定

1

- ホーム
- を押す
- で選ぶ
- 決定
- を押す

ホームメニューを表示して、「設定」-「 (視聴準備)」-「各種設定」を選ぶ

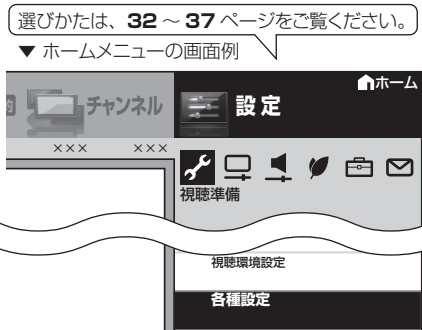

2

- で選ぶ
- 決定
- を押す

「暗証番号設定」を選ぶ

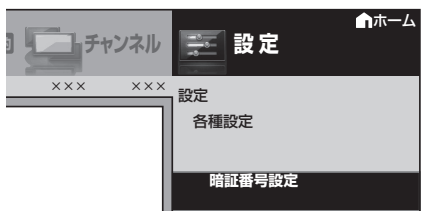

3

- で選ぶ
- 決定
- を押す

「する」を選ぶ

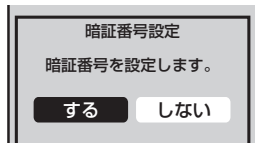



- ・暗証番号を設定している状態で、「しない」を選んだ場合、確認の画面が表示されます。確認の画面で「する」を選ぶと、暗証番号が消去され、「視聴年齢制限設定」「ネットサービス制限設定」「視聴制限レベル」「BD-LIVE 用プロキシサーバー設定」が初期化されます。

4

- 1 あ
- ／
- ／
- ／
- 10,00
- で入力

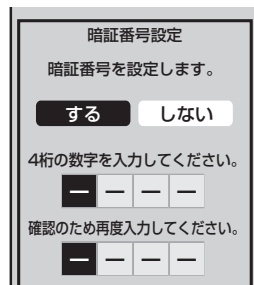
4桁の暗証番号を入力する



- ・「0」を入力したい場合は  を押します。
- ・暗証番号は必ずメモしてください。



5

- 1 あ
- ／
- ／
- ／
- 10,00
- で入力

確認のため、再度同じ暗証番号を入力する

- ・間違った番号を入力した場合は、手順 4 からやり直してください。

6

- 決定
- を押す

「確認」で決定する

- ・操作を終了する場合は、ホームボタンを押します。

◇おしらせ◇

- ・ディスク動作中（再生、録画、ディスク読み込み中）などは、暗証番号設定の消去ができません。

暗証番号を忘れたときは

- ・受信契約されている、有料放送の放送局（WOWOW やスターチャンネルなど）までご連絡ください。放送局で暗証番号を消去します。暗証番号の消去には手数料がかかります。（2010年4月現在）

暗証番号を変更するときは

- ①左記の手順 1～2 を行う
 - ・暗証番号入力画面が表示されます。
- ②数字ボタン（チャンネルボタン）で、暗証番号を入力する
 - ・暗証番号を入力すると、暗証番号を設定するときの画面になります。暗証番号を設定するときと同じ要領で設定をやり直してください。

視聴年齢制限設定

- 年齢制限のある番組の視聴を4～20歳の範囲で制限します。
- この設定をするには、暗証番号設定(⇒前ページ)が必要です。

◇おしらせ◇

- IPTVの成人向けチャンネルやコンテンツを視聴するためには、視聴年齢制限設定が必要です。視聴年齢制限を「20歳」または「無制限」に設定すると、番組表などに成人向けチャンネルが表示されます。

1 前ページの手順1を行う

2 「視聴年齢制限設定」を選ぶ

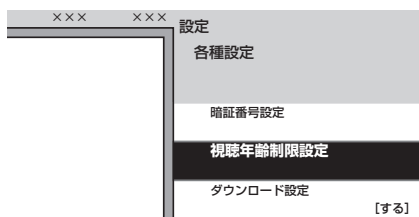

で選び
決定
を押す

3 暗証番号を入力する

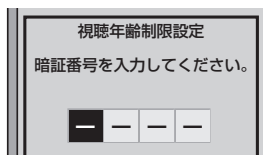

1
10/071
で入力

4 年齢の入力欄を選び、制限する年齢の上限を入力する

- 制限しない場合は「無制限」を選び、決定ボタンを押します。

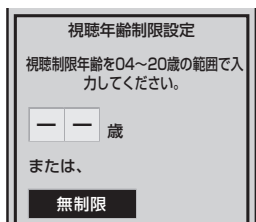

で選び
1
10/071
で入力し
決定
を押す

- 操作を終了する場合は、ホームボタンを押します。

リモコンまたは本体の操作をロックする(チャイルドロック)

- リモコンまたは本体の操作をロックするよう設定できます。

チャイルドロックの設定項目

項目	内容
しない	• リモコンでも本体ボタンでも操作できます。
リモコン操作ロック	• リモコンでの操作ができない状態にします。
本体操作ロック	• 本体ボタンでの操作ができない状態にします。(本体の電源スイッチはロックされません。)

1

ホーム
を押し
で選び
決定
を押す

ホームメニューを表示して、「設定」-「(安心・省エネ)」-「チャイルドロック」を選ぶ

選びかたは、32～37ページをご覧ください。

▼ ホームメニューの画面例



2

で選び
決定
を押す

「しない」「リモコン操作ロック」「本体操作ロック」のいずれかを選ぶ

- 「リモコン操作ロック」、「本体操作ロック」のどちらかを選んだ場合、確認の画面が表示されます。「する」を選ぶと、チャイルドロックが設定されます。

◇おしらせ◇

- 誤ってリモコン操作をロックしてしまった場合は、本体の操作ボタン(⇒24ページ)で上記の操作をし、ロックを解除してください。

文字を入力する (ソフトウェアキーボード)

- 本機の操作で文字の入力が必要なときは、画面に表示されるソフトウェアキーボードを使って入れます。

番組表のキーワード入力、
入力切替の入力表示の編集、
LAN 設定の IP アドレスの入力、
インターネットの検索などで、
文字の入力が必要になります。



▼文字入力の画面例



文字の入力欄で

決定 を押すと、
ソフトウェアキーボード
が表示されます。

▼ソフトウェアキーボードの画面例

(予測変換候補や文字種などの画面は一例です。)

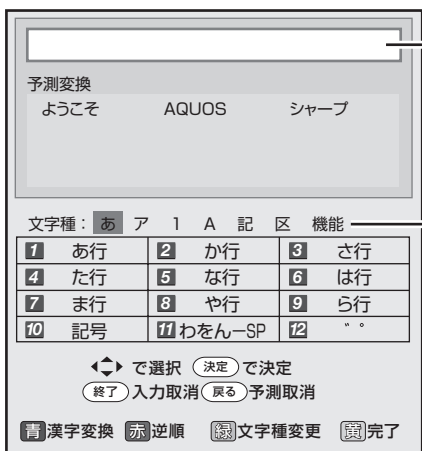

入力中の文字が表示されます。

予測変換候補
保存された履歴によって候補が変わります。

文字の種類 (文字種)

緑
で文字種を選びます。
文字種によって、数字ボタンで入力できる文字が変わります。
入力欄によって、選択できる文字種が変わります。

入力できる文字

リモコンの数字ボタン(チャンネルボタン)で入力できる文字が
表示されます。

リモコンでの操作のしかたが表示されます。

文字の入力に使うリモコンのボタン

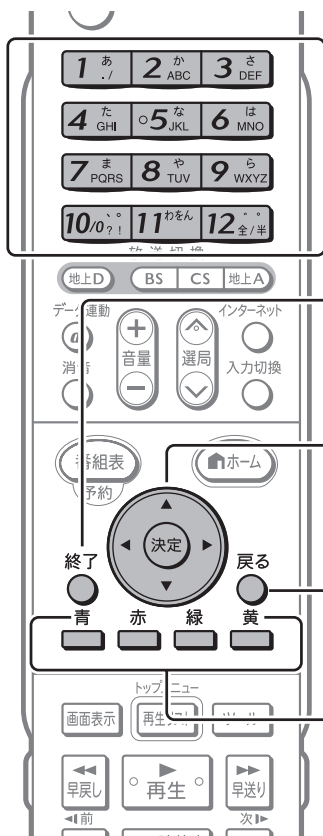

文字を入力します。

現在の入力をすべて取り消します。
ソフトウェアキーボードも消えます。

入力欄のカーソルを移動します。
予測変換しているときは変換候補を選びます。
漢字変換しているときは、左右で変換する範囲を指定し、
上下で変換候補を選びます。

文字を消去します。
予測変換や漢字変換しているときは、変換を取り消します。

青：ひらがなを漢字に変換します。(漢字を入力できる欄のみ)
赤：予測変換や漢字変換の候補を逆順で選びます。
緑：文字の種類(文字種)を選びます。
黄：文字入力を完了します。
ソフトウェアキーボードが消えます。

入力できる文字の一覧

・文字種によって入力できる文字が変わります。

ひらがな (全角)

① あいうえお あいうえお	② かきくけこ	③ さしすせそ
④ たちつてと っ	⑤ なにぬねの	⑥ はひふへほ
⑦ まみむめも	⑧ やゆよ やゆよ	⑨ らりるれろ
⑩ 、。！？ ・「」	⑪ わをんーわ (スペース)	⑫ 〃

カタカナ (全角)

① アイウエオ アイウエオ	② カキクケコ	③ サシスセソ
④ タチツテト ッ	⑤ ナニヌネノ	⑥ ハヒフヘホ
⑦ マミムメモ	⑧ ヤユヨ ヤユヨ	⑨ ラリルレロ
⑩ 、。！？ ・「」	⑪ ワラソーワ (スペース)	⑫ 〃

半角英字 / 全角英字

① . / @ : -	② abcABC	③ defDEF
④ ghiGHI	⑤ jklJKL	⑥ mnoMNO
⑦ pqrsPQRS	⑧ tuvTUV	⑨ wxyzWXYZ
⑩ ? ! () _	⑪ (スペース)	⑫ 全角/半角切換

半角数字 / 全角数字

① 1	② 2	③ 3
④ 4	⑤ 5	⑥ 6
⑦ 7	⑧ 8	⑨ 9
⑩ 0		⑫ 全角/半角切換

半角記号

① . / @	② , : ;	③ _ - ¥
④ \$ % &	⑤ # + *	⑥ =
⑦ " ' ^ `	⑧ () < >	⑨ [] { }
⑩ ! ?	⑪ (スペース)	⑫ 全角/半角切換

全角記号

① . / @ .	② , : ;	③ _ - ¥
④ \$ % &	⑤ # + *	⑥ = ~
⑦ " ' ^ `	⑧ () < >	⑨ [] { }
⑩ ! ?	⑪ (スペース)	⑫ 全角/半角切換

区点コード

- ・本機に搭載する全ての全角文字が入力できません。
- ・区点入力ではカーソルで文字を選択し、決定を押すことで文字を入力します。

16進数

- ・文字種から「16進数」は選べません。16進数専用の入力欄を選んだときに入力できます。

① 1	② 2	③ 3
④ 4	⑤ 5	⑥ 6
⑦ 7	⑧ 8	⑨ 9
⑩ 0	⑪ abc	⑫ def :

◇おしらせ◇

- ・入力欄によって、選択できる文字種が変わります。
- ・入力欄によっては、英字、数字、記号の全角と半角の切り換えができない場合があります。
- ・インターネットにおいて、区点コード入力の一部の記号文字を入力すると、文字化けなど正しく処理されない場合があります。

文字を入力する
⇒ 96 ~ 97 ページ

文字を入力する

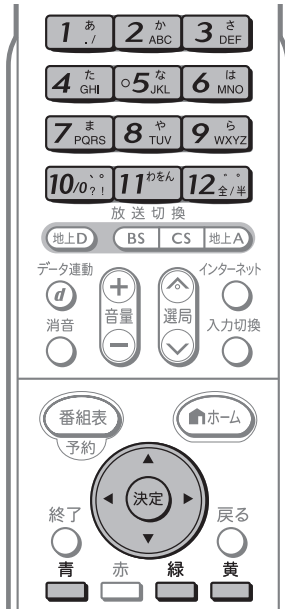

◆おしらせ◆

文字入力の制限について

- ホームメニューから「設定」→「 (機能切換)」→「外部端子設定」→「入力表示」で「編集」を選んだときや、ホームメニューから「設定」→「 (視聴準備)」→「通信 (インターネット) 設定」→「LAN 設定」で LAN 設定の文字入力をするときは、予測変換されません。
- 1つの入力欄に入力できる文字数は全角で128文字まで、半角で256文字までです。
- 文字が入力されている欄を選んだときは、入力済みの文字が入力欄に表示されます。このとき、全角で128文字 (半角の場合は256文字) を超える文字は削除されます。

予測変換候補を工場出荷時状態に戻すには

- ① 緑ボタンを繰り返し押し、文字種から「機能」を選ぶ
- ② 数字ボタン (チャンネルボタン) の「3」を押して「履歴削除」を選ぶ
 - ・ 予測変換候補が工場出荷時状態に戻ります。

予測変換機能を停止するには

- ① 緑ボタンを繰り返し押し、文字種から「機能」を選ぶ
- ② 数字ボタン (チャンネルボタン) の「4」を押して「予測 OFF」を選ぶ
 - ・ 予測変換機能が停止し予測候補の表示欄が消えます。予測変換機能を使用するときは上記と同じ手順で「予測 ON」を選んでください。

「お早うございます」と入力する手順例

1



で選ぶ
決定
を押す

文字を入力できる欄を選ぶ

- ソフトウェアキーボードが表示されます。

文字を選ぶ

2

1 あ
を押す

「お」を入力する

- 「1 あ」を5回押します。押すたびに、文字が「あ」「い」「う」「え」「お」と変わっていきます。

入力中の文字に応じた
予測変換候補が表示されます。
画面は一例です。予測変換候補は
保存された履歴によって変わります。

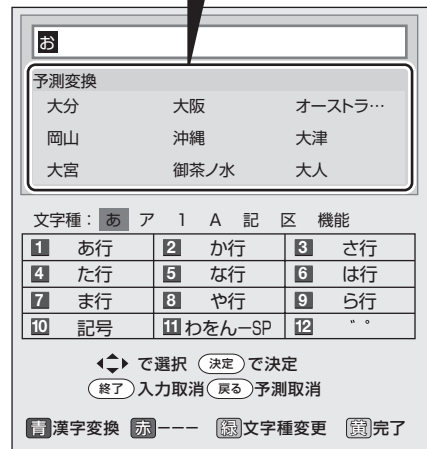

予測変換候補に入力したい文字が表示されている場合

- 次の手順で語を入力します。
 - ① 下カーソルボタンを押す
 - ② 上下左右カーソルボタンで入力したい語を選び、決定ボタンを押す

入力中に文字を消去する場合

- 左右カーソルボタンでカーソルを移動し、戻るボタンを押します。

3

6 は
MNO
を押す

「は」を入力する

- 「6 は」を1回押します。

4

同じようにして「よ」、「う」を入力する

「ㇿ」（濁点）や「ㇾ」（半濁点）を入力するとき

- ・ **12** を押します。押すたびに「ㇿ」と「ㇾ」が切り換わります。

「っ」などの小さい文字を入力するとき

- ・ **4** を6回押すと「っ」が入力されます。

「お」の場合は、**1** を10回押します。

スペースを入力するとき

- ・ **17** を6回押します。

入力できる文字は

- ・ 「入力できる文字の一覧」(⇒95ページ)をご覧ください。

漢字やカタカナに変換する

5

青
を押す

入力欄の文字を変換する

- ・ 変換候補が表示されます。
- ・ 左右カーソルボタンで変換する範囲を選べます。

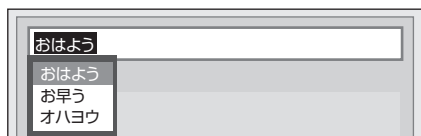

6

青
を押す

決定
を押す

入力したい文字を選ぶ

- ・ ここでは「お早う」を選びます。
- ・ 次に続く文字の予測変換候補が表示されます。

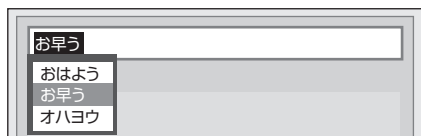

7

1 を入力

12 で入力

続けて文字を入力する

- ・ ここでは「ございます」と入力します。

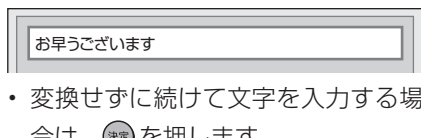

- ・ 変換せずに続けて文字を入力する場合は、**決定** を押します。

8

黄
を押す

入力中の文字を確定する

- ・ 前ページの手順1で選んだ入力欄に文字が入力されます。

改行するとき

1

2

緑
を押す

3

2 を押す

改行したい箇所を選ぶ

繰り返し押し文字種から「機能」を選ぶ



「改行」を選ぶ

- ・ 「↵」が入力されます。**黄** を押して文字を確定すると、「↵」の部分で改行されます。

◇おしらせ◇

- ・ 入力欄によっては、改行できない場合があります。また、改行以降の文字が消去される場合があります。
- ・ 改行マークは、全角1文字として数えられます。

入力中の文字を全て消去するとき

- ・ 入力欄に表示されている文字をまとめて消去することができます。

1

緑
を押す

繰り返し押し、文字種から「機能」を選ぶ



「全文クリア」を選ぶ

- ・ 入力中の文字が全て消えます。
- ・ 続けて文字を入力するときは、**緑** を押して、文字種を選んでください。

2

1 を押す

BDレコーダー機能を使った録画・予約録画について

- 本機に内蔵のBDレコーダー機能を使って、BD-RE または BD-R に録画・予約録画できます。(再生については **126** ページをご覧ください。)

録画・予約録画ができるものとできないものについて

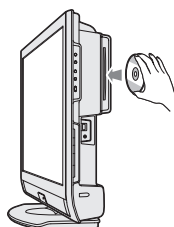

本機は DVD ディスクへの録画はできません。

BD-RE または BD-R に録画・予約録画

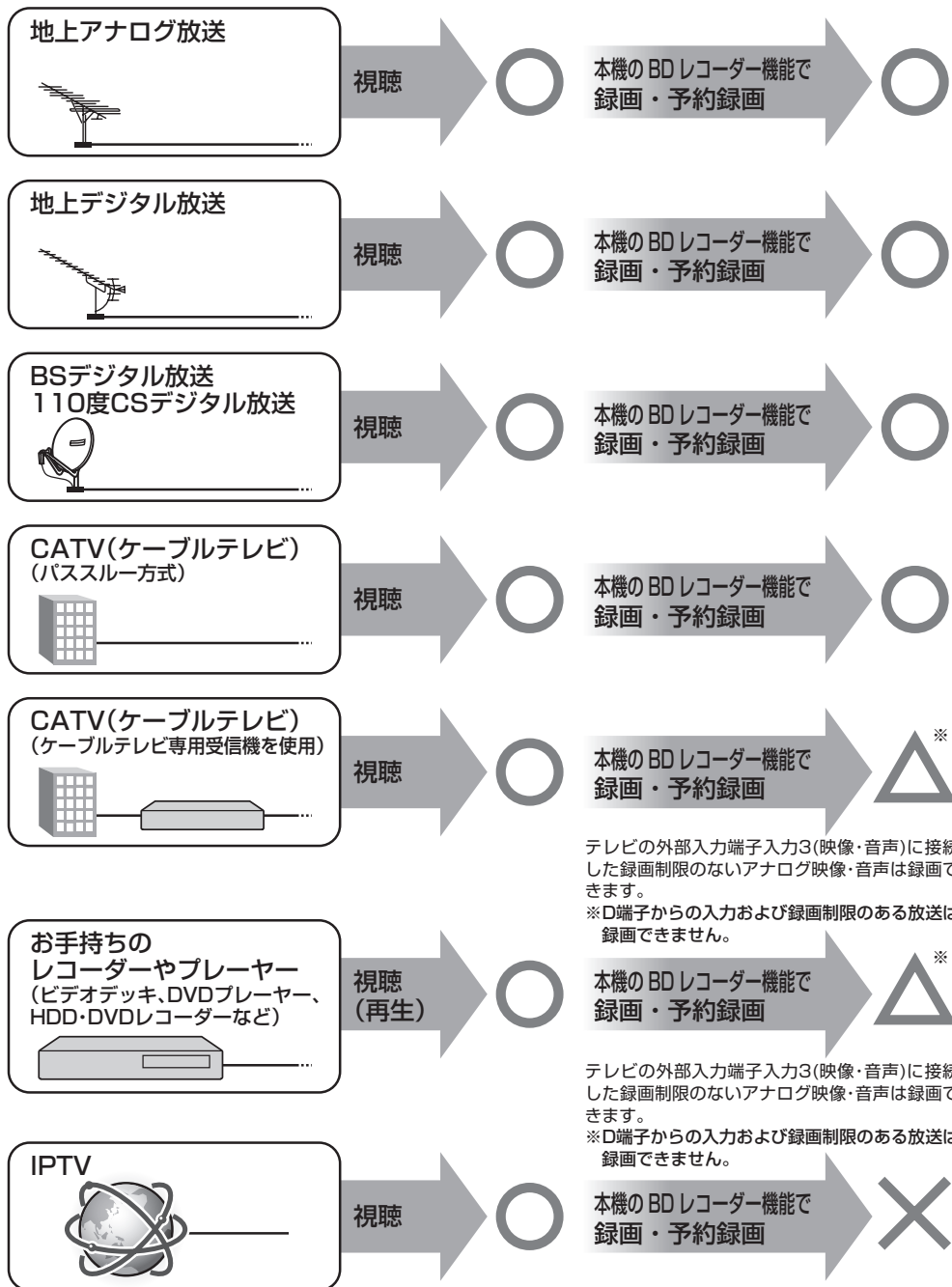

テレビの外部入力端子入力3(映像・音声)に接続した録画制限のないアナログ映像・音声は録画できます。

※D端子からの入力および録画制限のある放送は録画できません。

テレビの外部入力端子入力3(映像・音声)に接続した録画制限のないアナログ映像・音声は録画できます。

※D端子からの入力および録画制限のある放送は録画できません。

録画・予約録画用に 購入するディスクに ついて

- 本機で録画ができるディスクは、BD-RE（繰り返し録画用）とBD-R（1回録画用）の2種類です。ご購入の際は、ディスクの包装を見て以下の内容が表示されているものをご購入ください。（不明な点などがございましたら、販売店にご相談ください。）

BD-REは繰り返し使えるタイプで、BD-Rは使い切りタイプです。



録画用には、包装に以下の表示のあるものをご購入ください。
（本機で録画に使用できるのは、BD（ブルーレイディスク）です。
DVD ディスクには録画できません。）

例) 包装のおもて面

例) 包装のうら面

Blu-ray Disc™

BD-RE
(繰り返し録画用)

または

BD-R
(1回録画用)

BD-RE の場合 : 2.1
BD-R の場合 : 1.1
(右記のいずれか) 1.2, 1.2 LTH
1.3, 1.3 LTH

◆ 重要 ◆

- 有料放送の視聴・録画には、**視聴契約が必要**です。
- あなたが録画（録音）したものは、個人として楽しむなどのほかは著作権法上、権利者に無断で使用できません。
- 8cm 盤の BD-RE/BD-R ディスクは、本機では初期化や録画ができません。新品（未初期化）の8cm 盤 BD-RE/BD-R を本機に挿入した場合は、ディスクが自動的に取り出されます。

◇ おしらせ ◇

- BD-RE Ver.1.0（カートリッジ付き）のディスクは使えません。
- 本機以外で録画した BD は空き容量のあるディスクでも録画用として使用できない場合があります。

- 録画・予約録画の種類については、**100** ページをご覧ください。
- 再生の種類については、**126** ページをご覧ください。
- 視聴制限レベルや優先言語の設定、録画した番組（タイトル）の保護や消去、使用済みの BD-RE を未使用の状態に戻すなどの便利な機能については、**127** ページをご覧ください。
- ディスクの入れたか・出しかたについては、**30** ページをご覧ください。
- ファミリンク機器を本機につないで録画・再生する場合は、**152 ~ 165** ページをご覧ください。

録画・予約録画の種類について

- BD-RE または BD-R に録画をする方法は、以下のとおりです。
- 予約機能として、予約録画ではなく視聴の予約もできます。(⇒ **119** ページ)

録画・予約録画の種類

ページ

今見ている番組を、BD-RE／BD-Rに録画したいときは

録画

DVDには録画できません。

- 放送中の番組をBDに録画する …………… **110**
- CATV(ケーブルテレビ)の番組を録画する …………… **113**

これから放送される番組を、BD-RE／BD-Rに予約録画したいときは

予約録画

DVDには録画できません。

- デジタル放送の番組をBDに予約録画する …………… **114**
- アナログ放送／CATV(ケーブルテレビ)の番組を予約録画する … **118**
- 日時・チャンネルを指定して予約録画する …………… **120**

VHSビデオテープなどからBD-RE／BD-Rにダビングしたいときは

録画

DVDには録画できません。

- 外部ビデオ入力の映像をBDにダビングする …………… **113**

デジタル放送の予約(録画)の設定を、BD-REに書き込みたいときは

予約録画

BD-RまたはDVDには録画できません。

- お気に入りの番組専用のディスクを作る(予約の書き込み機能) … **123**
お気に入りの番組を予約録画設定し、BD-RE ディスクに予約情報を書き込むことができます。本機の操作に慣れているかたに予約情報を書き込んでいただくと、本機の操作に慣れていないかたでもディスクを入れるだけで予約録画ができるので便利です。

録画・予約録画の設定について

ページ

- BDディスクの情報・録画可能時間を調べたいときは …………… **105**
- 長時間の番組を録画したいときは(録画画質の変更) …………… **104**
- 録画した番組の構成について(オートチャプター設定) …………… **107**
- デジタル放送の予約内容を確認・変更・取り消したい …………… **120**
- アナログ放送の予約内容を確認・変更・取り消したい …………… **122**

BDに録画をする前にお読みください

◆ 重要 ◆

予約をしたときや録画中に電源を切りたいときは、リモコンの電源ボタンで電源をお切りください。

本体の電源スイッチで電源を切ると、

- ・予約が実行されません。
- ・録画が停止します。



録画できる番組数と予約件数について

- ・1枚のBD-RE/BD-Rに録画できる番組数は200番組までです。
- ・予約件数は最大で32番組です。それ以上の予約はできません。(件数には番組表予約、日時指定予約が含まれます。)
- ・32件を超える予約を完了しようとするときメッセージが表示されます。不要な予約を取り消してください。

録画・予約録画できない場合について

- ・独立データ放送や、録画が禁止されている番組は録画できません。
- ・録画中に、録画禁止の番組が始まったり電波状況が悪くなった場合は、録画が停止・一時停止する場合があります。
- ・録画中に電源コードが抜けたり、予約した番組が休止していた場合は、録画が停止する場合があります。
- ・録画中に停電になったときや誤って電源プラグを抜いたときは、録画されたところまで保存されます。
- ・番組が始まるまで2分を切ると、予約ができません。録画用ディスク(BD)は、予約録画開始時刻の4分前までに挿入してください。
- ・録画中はIPTV、インターネット、ホームネットワークを視聴できません。
- ・予約の開始時刻になると、録画が停止されます。(予約録画/ファミリンク予約優先)

予約録画実行中の制限について

- ・予約が実行中(録画中)の場合は、実行中の予約と時刻の重なる新たな予約は設定できません。すぐに予約を設定したいときは、予約録画を停止させてから設定してください。

地上アナログ放送録画中の制限について

- ・地上アナログ放送録画中は、入力切替、放送切替、選局はできません。

◇ おしらせ ◇

予約録画について

- ・番組の頭切れ防止のため、設定した時刻より数秒早く録画が始まります。
- ・時間の連続した予約設定をしている場合、次番組は先頭から録画を開始するため、前番組は予約の終了時刻よりも早く録画が終わります。
- ・既存の予約と日時が重なっている場合は、メッセージが表示されます。画面に従って操作をやり直してください。

操作中に録画開始時刻が近づいた場合

- ・テレビ画面にメッセージが表示されます。

マルチビューサービス放送をBDに録画して再生する場合は

- ・「録画画質」を「標準(DR)」にして録画してください。「2倍」「3倍」「5倍」「7倍」「8.5倍」にしているときは、視聴中の映像が録画されます。

連動データ放送をBDに録画する場合は

- ・「録画画質」を「標準(DR)」[2倍][3倍]のいずれかにして録画してください。「5倍」「7倍」「8.5倍」で録画したときは、連動データ放送は録画されません。

録画画質について

- ・詳しくは **102** ページをご覧ください。

CATVチューナーからの録画や接続について

- ・詳しくは、お客様が契約されているCATV会社にお問い合わせください。
- ・CATVチューナーのつながりかた⇒ **260** ページ
- ・本機での録画のしかた⇒ **113・118** ページ

コピー制御信号について

- ・デジタル放送で視聴・録画できる番組には、コピー制御信号が含まれています。

録画可能 : 制限なしに録画・ダビングが可能です

録画禁止 : 録画できません(視聴のみ)

1回だけ録画可能 : 録画できます

ダビング10 : 録画できます

- ・「1回だけ録画可能」の番組や「ダビング10」の番組をBDに録画したとき、その番組はコピー禁止の番組として録画されます。
- ・BDに録画した番組は、BDからダビングもムーブ(移動)もできません。
- ・CATVチューナーや外部機器からのコピーガードされた放送は、録画できません(視聴のみ)。

コピー制御お問い合わせセンター

電話 : **0570-000-288**

(午前10時~午後8時)

録画画質と録画時間

- ・ビデオテープの標準モードや3倍モードのように録画モードを指定して録画ができます。
- ・本機でデジタル放送を録画するときは、録画画質（録画時間）「標準（DR）」「2倍」「3倍」「5倍」「7倍」「8.5倍」が選べます。（⇒ **104** ページ）
- ・アナログ放送では、「標準（DR）」を選ぶと「標準（SP）」に、それ以外（2倍／3倍／5倍／7倍／8.5倍）を選ぶと「長時間（LP）」に設定されます。
- ・録画するときの画質を下げると、1枚あたりに録画できる時間を増やすことができます。「録画画質」で録画画質を変えられます。（⇒ **104** ページ）

デジタル放送の録画画質と録画時間

標準（DR）モードの録画画質と録画時間

- ・標準（DR）では、デジタル放送そのままの画質で録画します。（アナログ放送ではSPです。）
- ・以下は標準（DR）モードの録画時間です。
- ・同じディスクを使用しても、放送の種類によって録画できる時間が異なります。

放送の種類	BDの種類	
	BD-RE/BD-R (SL/1層) 25GB ディスク	BD-RE/BD-R (DL/2層) 50GB ディスク
BS・110度CS ハイビジョン放送	約2時間10分	約4時間20分
地上デジタル ハイビジョン放送	約3時間	約6時間
標準放送	約4時間20分	約8時間40分

2倍／3倍／5倍／7倍／8.5倍モードの録画画質と録画時間

- ・2倍／3倍／5倍／7倍／8.5倍モードは、ハイビジョン画質で長時間録画に対応した録画画質です。それぞれ録画時間が約2倍／約3倍／約5倍／約7倍／約8.5倍になります。（録画画質、録画される内容、他機での再生の制約などがあります。詳細は⇒ **103** ページをご覧ください。）

録画時間の算出について（録画時間は目安です）

- ・録画時間は、BS/110度CS デジタルハイビジョン(HD)放送は約24Mbps、地上デジタルハイビジョン(HD)放送は約17Mbps、標準(SD)放送は約12Mbpsで算出しています。録画時間はその性能を保証するものではなく、実際の録画では入力映像の画質、その他の条件により上記の時間を下回るまたは上回る場合があります。
- ・録画した時間と空き時間の合計は、録画時間と一致しない場合があります。

録画画質と録画される内容・楽しめる機能

放送の種類	録画画質		
	標準（DR）画質	2倍／3倍	5倍／7倍／8.5倍
マルチビューサービス放送 (ステレオ二重音声)	○	主映像 (音声は放送と同じ音声を 記録)	主映像 (音声はマルチ音声設定で 設定されている音声)
連動データ放送	○	○	×
二重音声放送／字幕／番組情報	○	○	○

- ・BD-RE/BD-Rに録画した字幕放送番組を再生すると、「字幕表示」の設定（⇒ **61** ページ）に関係なく、常に字幕オンスクリーンの「リモコン切換」表示となります。

二重音声放送を録画するとき

- 二重音声放送を録画したときは、放送されている音声の種類と録画の種類（記録フォーマットや本機の設定）で記録される音声が異なります。

本機の録画画質設定	DR/2倍/3倍/5倍	7倍/8.5倍
マルチ音声* ¹ (ステレオ二重音声など)	すべての音声を記録します。	マルチ音声設定で設定されている音声を記録します。
モノラル二重音声* ²	主/副両方の音声を記録します	

※ 1：デジタル放送で放送される場合があります。番組情報で「音声 1」「音声 2」などと表示されます。
例：「音声 1 は日本語のステレオ放送、音声 2 は外国語でステレオ放送を行っている番組」などをマルチ音声といいます。

※ 2：デジタル放送やアナログ放送で放送される場合があります。番組情報で「主」「副」などと表示されます。

本機で記録した BD ディスクが再生可能な BD レコーダー / BD プレーヤーについて

- 記録方式や記録に使用したディスクにより、他機での再生が制限されます。本機で記録した BD を他機で再生するときは、下記の表を参考にしてください。
- 下記の表は、他機での再生を保証するものではありません。下記の表に該当していても、ディスクの状態や記録内容によっては、再生できない場合があります。

		再生可能な BD レコーダー / BD プレーヤー
記録方式	DR (MPEG2-TS) で記録した場合	ほとんどの BD レコーダー / BD プレーヤーで再生が可能です。
	2倍 / 3倍 / 5倍 / 7倍 / 8.5倍 (MPEG4 AVC/H.264) で記録した場合	MPEG4 AVC/H.264 に対応した BD レコーダー / BD プレーヤーで再生が可能です。
ディスクの種類	BD-R Ver.1.2 LTH TYPE ディスクに記録した場合	BD-R Ver.1.2 LTH TYPE ディスクに対応した BD レコーダー / BD プレーヤーで再生が可能です。
	BD-R Ver.1.3 ディスクに記録した場合	BD-R Ver.1.3 ディスクに対応した BD レコーダー / BD プレーヤーで再生が可能です。
	BD-R Ver.1.3 LTH TYPE ディスクに記録した場合	BD-R Ver.1.3 LTH TYPE ディスクに対応した BD レコーダー / BD プレーヤーで再生が可能です。

アナログ放送の録画画質と録画時間

- 地上アナログ放送や外部入力のアナログ信号は、標準の SP モードまたは長時間の LP モードの録画画質で録画できます。

放送の種類	BD-RE/BD-R (SL/1層) 25GB ディスク		BD-RE/BD-R (DL/2層) 50GB ディスク	
	SP モード	LP モード	SP モード	LP モード
地上アナログ放送 外部入力のアナログ信号	約 8 時間 40 分	約 16 時間 10 分	約 17 時間 20 分	約 32 時間 30 分

録画画質の設定を 変えるには

- 「録画画質」で設定を変えられます。設定は、デジタル放送の録画画質を選んで行います。「標準(DR)」「2倍」「3倍」「5倍」「7倍」「8.5倍」を選ぶと、アナログ録画画質も以下のように設定されます。

デジタル放送の録画画質	アナログ放送の録画画質
標準 (DR)	標準 (SP)
2倍	長時間 (LP) *
3倍	
5倍*	
7倍	
8.5倍	

* 工場出荷時、デジタル録画画質は「5倍モード」、アナログ録画画質は「長時間 (LP)」に設定されています。

- 画質を優先される場合は「標準 (DR)」を、より長い時間の録画を優先される場合は「8.5倍」に設定することをおすすめします。

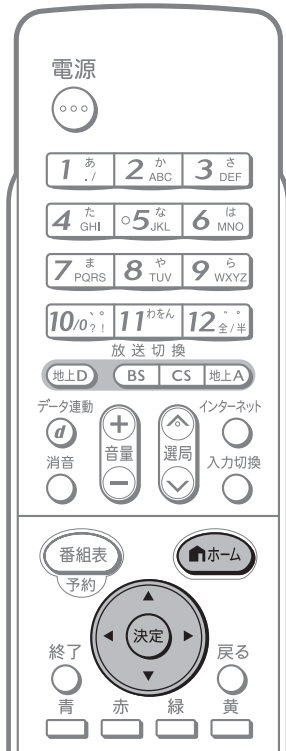

録画画質を変える

1

- ホームボタンを押す
- 方向キーを押す
- 決定ボタンを押す

ホームメニューを表示して、「設定」-「 (機能切換)」-「BD設定」を選ぶ

選びかたは、32～37ページをご覧ください。

▼ ホームメニューの画面例



2

- 方向キーを押す
- 決定ボタンを押す

「BD録画設定」を選ぶ

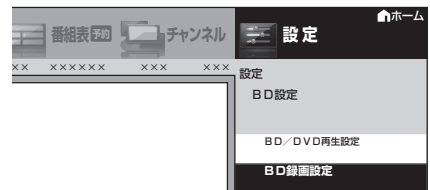

3

- 方向キーを押す
- 決定ボタンを押す

「録画画質」を選ぶ



4

- 方向キーを押す
- 決定ボタンを押す

「標準(DR)」「2倍」「3倍」「5倍」「7倍」「8.5倍」のいずれかを選ぶ

- アナログ放送では、「標準 (DR)」を選ぶと「標準 (SP)」に、それ以外 (2倍 / 3倍 / 5倍 / 7倍 / 8.5倍) を選ぶと「長時間 (LP)」に設定されます。

BDへの録画に関する設定をします。

地上アナログや外部入力での録画では、標準 (DR) 選択時は標準 (SP) で、それ以外の録画画質選択時は長時間 (LP) で録画されます。

標準 (DR)	デジタル放送のデータのまま高画質で録画します
2倍	長時間で高画質に録画します
3倍	長時間で高画質に録画します
5倍	長時間で録画します
7倍	より長時間で録画します
8.5倍	より長時間で録画します

- 操作を終了する場合は、ホームボタンを押します。

BD ディスク情報・録画可能時間を調べたいときは

- BD または DVD ディスクが入った状態で (ポップアップ)メニュー **BD状態** を押し、ディスクの情報が画面右下に表示されます。
- ディスク情報の表示から、録画可能時間などを確認できます。

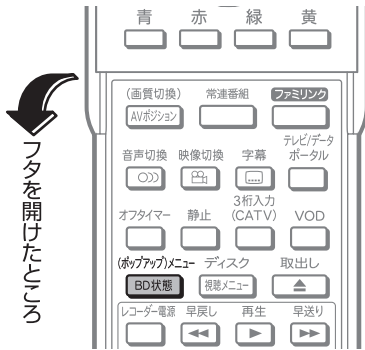

ディスクの録画可能時間を確認する

1 ディスクを挿入する (⇒30ページ)

2 ディスク情報を表示する

- タイトルの再生中や番組の録画中にも、ディスク情報を見ることができます。

3 ディスク情報を消す

放送視聴中のディスク情報



録画中のディスク情報

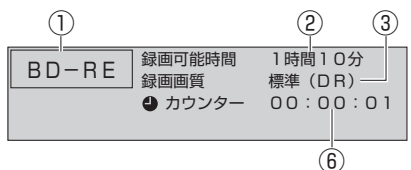

① 現在挿入しているディスクの種類を表示します。

② 現在の録画できる時間を表示します。

- 表示される残時間は、その時点の番組を録画する際、きめ細かいシーンの多い映像や動きの多い映像が続いた場合でも録画できる時間の目安です。
- 録画できないディスクが挿入されたときは、録画可能時間表示部が「—」または「0 時間 00 分」と表示されます。

③ 設定されている録画画質が表示されます。録画できないディスクが挿入されているときは、「—」と表示されます。

④ ディスク内の総タイトル数を表示します。

⑤ ディスク内の総チャプター数を表示します。

⑥ 録画開始からの経過時間を表示します。

◇おしらせ◇

- 再生中は、録画可能時間・ディスク情報は表示しません。市販の BD ビデオディスクなどでポップアップメニューがある場合は、ポップアップメニューが表示されます。
- 録画可能時間が足りない場合は、ディスクの空き容量がなくなるまで録画や予約録画が実行されます。
- ディスクが挿入されていないときは、BD 状態ボタンを押してもディスク情報画面は表示されません。
- デジタル放送受信中に表示される「標準 (DR)」の録画可能時間は、現在受信しているデジタル放送を録画した場合の録画可能時間です。

ホームメニューからディスク情報を表示する

- ホームメニューから「ツール」 - 「BD 状態」を選びます。
- 「設定」 - 「機能切換」 - 「視聴操作」 - 「BD 状態」を選びます。

録画した番組の構成について

- 録画した番組は、1回の録画ごとに「タイトル」として記録されます。各タイトル（録画した番組）は「再生リスト」に一覧表示され、再生・消去・保護・保護解除・タイトル名変更ができます。（⇒ 129・141・148・151 ページ）

再生リスト

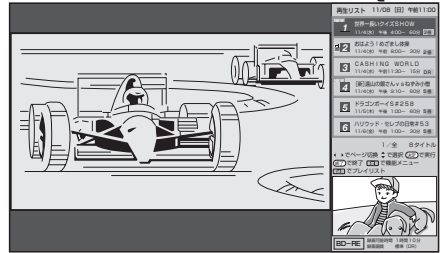

「タイトル」「チャプター」「再生リスト」の関係

例)市販のディスクの場合

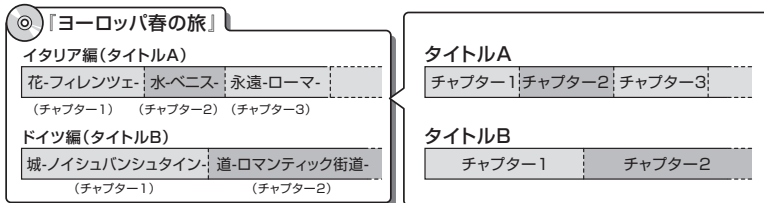

これを短編小説に例えると、次のような関係になります。

- ・タイトル = 話
- ・チャプター = 章
- ・再生リスト = もくじ

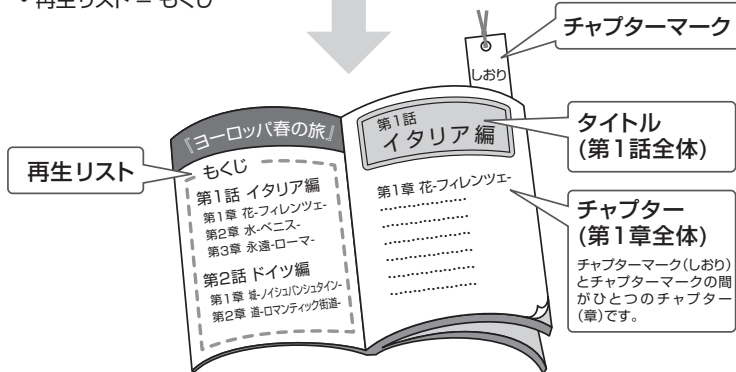

例)本機で録画したディスクの場合

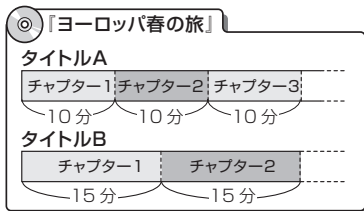

- 本機は、番組録画中に音声の切り換わりを検知して自動的にチャプターを作成する「おまかせオートチャプター」機能を搭載しています。また、一定時間でチャプターを作成することもできます。*
- * 本機にはチャプターマークを任意の場所に記録する機能はありません。(BDにデジタル放送を録画するときに、チャプターマークを設定した間隔で自動的に入れるようにできます。⇒ 107 ページ)
- * 図のタイトルAは「オートチャプター設定」を「10分」に、タイトルBは「15分」に設定した例です。

録画するとき自動的に 入るチャプター間隔を 変えたいときは (オートチャプター設定)

- 録画中に自動的に記録されるチャプターマークの間隔を設定します。
- 「おまかせ」に設定すると、CMの前後などシーン（音声）の切り換わり部分に自動でチャプターマークを記録します。（おまかせオートチャプター）
- 再生中に  を押してCMを飛ばして見るときなどに便利です。（シーンによってはCM以外の部分にチャプターマークが記録される場合もあります。）

項目	内容
おまかせ	CMなどのシーンの切り換わり部分にチャプターマークを記録します。
しない	チャプターが入りません
10分	10分間隔でチャプターが入ります。
15分	15分間隔でチャプターが入ります。
30分	30分間隔でチャプターが入ります。

◇おしらせ◇

つぎの場合はおまかせオートチャプターが付きません。

- 地上アナログ放送のステレオ番組を録画しているとき
- 外部入力で録画しているとき



1



を押す



で選び



を押す

ホームメニューを表示して、「設定」-「 (機能切換)」-「BD設定」を選ぶ

選びかたは、32～37ページをご覧ください。

▼ ホームメニューの画面例



2



で選び



を押す

「BD録画設定」を選ぶ



3



で選び



を押す

「オートチャプター設定」を選ぶ

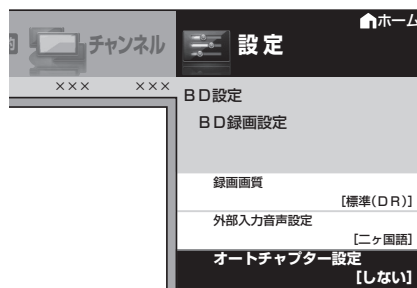

4



で選び



を押す

「おまかせ」「しない」「10分」「15分」「30分」のいずれかを選ぶ

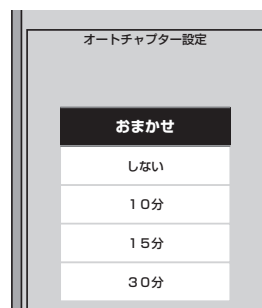

- 操作を終了する場合は、ホームボタンを押します。

お読みください

テレビを見る／
便利に使いた

ブルーレイディスク
で録る・見る

ファミリンク

ビデオ・オーディオ・
パソコンをつなぐ

インターネット／
ホームネットワーク

設置・接続・
受信設定

故障かな？／
エラーメッセージ

お役立ち情報
(仕様や索引)

English
Guide

マルチ音声のデジタル放送を録画するときは (マルチ音声設定)

- マルチ音声 (ステレオ二重音声) のデジタル放送番組を7倍 / 8.5 倍の録画画質で録画するときの音声を、「音声1」「音声2」「マルチ音声」のいずれかに設定します。

1

ホームメニューを表示して、「設定」-「機能切換」-「BD設定」を選ぶ

- ホームを押す
- で選ぶ
- 決定を押す



2

「BD録画設定」を選ぶ

- で選ぶ
- 決定を押す

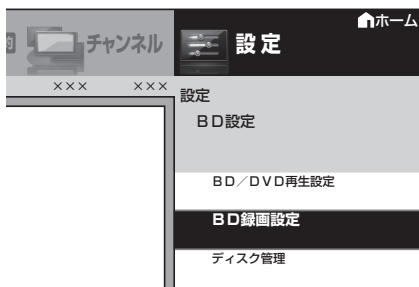

3

「マルチ音声設定」を選ぶ

- で選ぶ
- 決定を押す

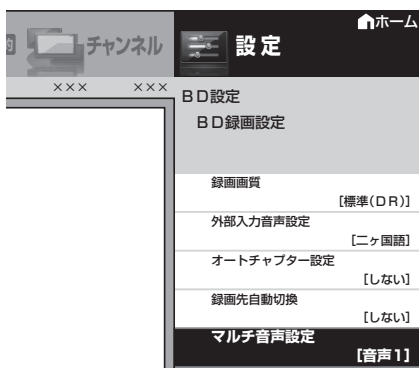

4

「音声1」「音声2」「マルチ音声」のいずれかを選ぶ

- で選ぶ
- 決定を押す

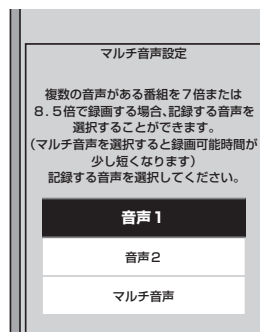

音声1

- 音声1を録画します。

音声2

- 音声2を録画します。

マルチ音声

- 音声1・音声2の両方を録画します。

◇おしらせ◇

- 「音声2」を設定していて、音声2が放送されていないときは、「音声1」が記録されます。
- 複数の音声がある番組を7倍または8.5倍で録画する場合に「マルチ音声」を選択すると、録画可能時間が少し短くなります。

外部ビデオ入力録画の 音声を設定するときは (外部入力音声設定)

- 外部入力端子からの映像を録画する場合に、音声を「ステレオ」「二ヶ国語」のいずれかに設定することができます。

※ 工場出荷時の設定は「二ヶ国語」です。

◆ 重要 ◆

- 二重音声放送を録画する際は、あらかじめ「外部入力音声設定」で「二ヶ国語」を選んでおいてください。さらに、入力3に接続している機器も二重音声として出力する音声設定にしてください。

1

ホームメニューを表示して、 「設定」-「機能切換」- 「BD設定」を選ぶ

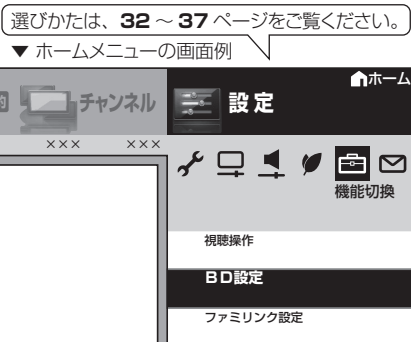

2

「BD録画設定」を選ぶ

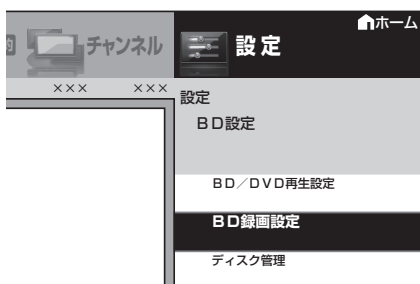

3

「外部入力音声設定」を選ぶ

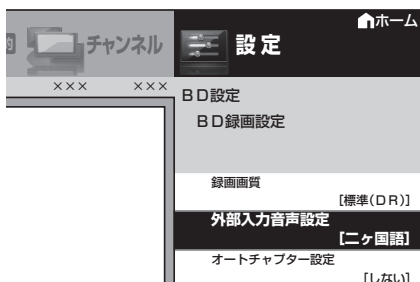

4



「ステレオ」「二ヶ国語」の いずれかを選ぶ



- 操作を終了する場合は、ホームボタンを押します。

はじめに
お読みください

テレビを見る
便利な使いかた

ブルーレイディスク
で録る・見る

ファミリンク

ビデオ・オーディオ・
パソコンをつなぐ

インターネット
ホームネットワーク

設置・接続・
受信設定

故障かな？
エラーメッセージ

お役立ち情報
(仕様や索引)

English
Guide

放送中の番組を BD に録画する

◆ 重要 ◆

- 録画の前に「BD に録画をする前にお読みください」(⇒ 101 ページ) をご覧ください。
- 予約情報を書き込んだディスクでは、通常の録画・予約録画は行えません。別の BD を挿入するか、予約情報を取り消してください。(⇒ 125 ページ)
- 1 枚のディスクに録画できるタイトル(録画した番組)数は、200 番組です。
- 1 番組の連続録画可能時間は最長 12 時間です。
- ディスクの録画可能時間が足りないときは、ディスクの録画可能時間がなくなると録画を停止します。



本体右側面の録画ボタンや録画停止ボタンでも操作することができます。



放送中の番組を録画する (一発録画)

- 今見ている番組をその場でBD-RE / BD-Rに録画します。
- デジタル放送の場合は、視聴中の番組が終わるまで録画し、番組が終了すると自動で録画が停止します。番組の延長にも対応します。
- アナログ放送・外部ビデオ入力では、録画ボタンを押してからおよそ1時間、または設定した終了時間まで録画できます。
- 録画画質「7倍」「8.5倍」で録画したときに記録されるマルチ音声(ステレオ二重音声)は、「BD録画設定」の「マルチ音声設定」で設定されている音声です。(⇒108ページ)

1

録画の準備をする

- 本機の電源を入れます。
- 本機にB-CASカードが入っていることを確認します。
- 録画画質の設定をします。(⇒104ページ)
- 外部ビデオ入力端子からの二重音声放送を録画するときは、あらかじめ音声を二ヶ国語に設定しておきます。(⇒109ページ)

2

録画用BD-REまたはBD-Rディスクを挿入する (⇒30ページ)

- 新品のBD-REまたはBD-Rを挿入したときは、本機で録画が行えるようにするための準備「初期化」が自動的に始まります。(⇒31ページ)
- ディスクへの録画可能時間を確認したいときは、(※アップリケーター) **BD状態** を押します。
- 再生リスト(⇒129ページ)が表示された状態では録画操作は行えません。録画を行うときは、**終了** を押し、再生リストを消してから操作してください。

3

録画したい放送の種類を選ぶ

- **地上D** **BS** **CS** **地上A** のいずれかを押して選びます。

4

選局ボタンで録画したいチャンネルを選ぶ

5

録画
を押す

録画をはじめ

デジタル放送の場合

- テレビ画面に録画開始のメッセージが表示されます。
録画開始のメッセージ例

この番組を最後まで録画します。

- 視聴中の番組が終わるより前に録画を止める場合は、**録画停止** を続けて2回押してください。

アナログ放送の場合

- 録画ボタンを1回押すと、「○○:○○まで録画します。」とメッセージが表示され1時間録画が始まります。
- 終了時刻を変えたいときは、続けて録画ボタンを押すと、終了時間を指定できます。
- 録画停止などのボタン操作は、デジタル放送と同じです。

◇おしらせ◇

番組情報が取得できていないチャンネルを録画したときは

- デジタル放送で番組表が表示されていないチャンネルを録画したときは録画は自動で止まりません。
- 録画を止めるときは**録画停止** を押してください。録画終了時刻を設定したいときは⇒次ページをご覧ください。

予約をしたときや録画中に電源を切りたいときは、リモコンの電源ボタンで電源をお切りください。

本体の電源スイッチで電源を切ると、

- 予約が実行されません。
- 録画が停止します。

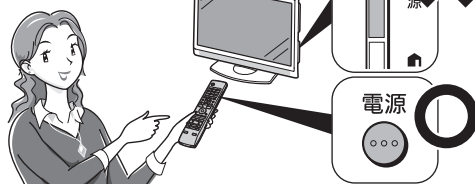

はじめに
お読みください

テレビを見る
便利な使いかた

ブルーレイディスク
で録る・見る

ファミリンク

ビデオ・オーディオ
パソコンをつなぐ

インターネット
ホームネットワーク

設置・接続・
受信設定

故障かな？
エラーメッセージ

お役立ち情報
(仕様や索引)

English
Guide

録画終了時刻の設定をやり直すには

1

録画中に、終了時刻設定画面を表示させる

(デジタル放送の画面例)

●録画
を押す

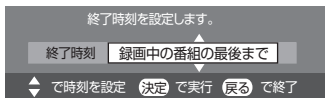

2

終了時刻を選ぶ(1分単位)

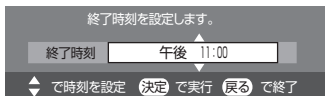

で選び
決定
を押す

- 終了時刻を選ぶときに、上下カーソルボタンを長押しすると、10分単位で選べるようになります。(カーソルボタンを押し直すと、1分単位の動作に戻ります。)

「録画中の番組の最後まで」を設定したとき

- 設定した時点での番組情報に従い、番組終了時刻が設定されます。
- 途中で録画を止めるときは、**録画停止** を続けて2回押して停止してください。
- 番組表で番組情報が取得されていないときは、「録画中の番組の最後まで」は設定できません。
- アナログ放送のときは「録画中の番組の最後まで」は設定できません。

録画終了時刻を設定したとき

- 録画終了時刻が設定されます。設定した時刻になると、自動的に録画が停止します。
- 録画を途中で止めたいときは、**録画停止** を続けて2回押してください。

設定を解除したいとき

- 「設定しない(解除)」を選びます。

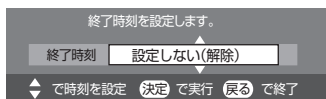

「設定しない(解除)」を選んだとき

- 「設定しない(解除)」を選んだときは、**録画停止** を押すまで最長12時間録画が続きます。
- BD-Rをお使いの場合は、停止のし忘れに注意してください。(リモコンの電源ボタンで電源を切っても録画は停止しません。)

◇おしらせ◇

- BD録画終了時刻設定画面の表示中は、録画ボタンと録画停止ボタンは働きません。

録画の終了時刻について

- 番組表で区切られた、番組の開始時刻約2分前を過ぎて録画を開始すると、次の番組の終了時刻が設定されます。
- 予約録画が録画している番組の終了時刻と重複するときは、録画中の番組は途中で録画停止となり、予約録画が実行されず。

録画中に別の番組を見たいときは(デジタル放送のみ。地上アナログ放送録画中は、チャンネルを切り換えられません。)

- デジタル放送を録画しているときに選局すると、録画を続けたまま別の番組が見られます。

1 **放送切換** (地上D BS CS 地上A) のいずれかを押し、見たい放送を選ぶ

2 **1** ~ **12** または **選局** でチャンネルを選ぶ

◇おしらせ◇

録画の確認をしたいときは

- 録画中にBD状態ボタンを押すと、録画中の映像が画面右下に表示されます。(録画モニター)

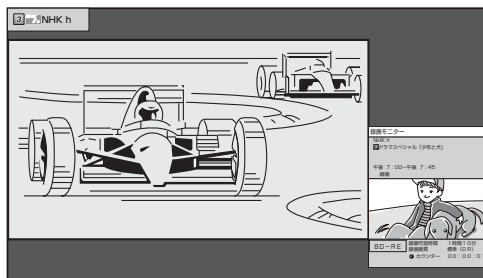

- もう一度BD状態ボタンを押すか、終了ボタンを押すと録画モニターを終了します。
- 録画モニターが表示できるのは、左画面がデジタル放送視聴中のみです。
- 音声は、左画面(デジタル放送)の音声が出力されます。
- 録画モニター表示中に入力切換を行ったり、録画が終了したときは、録画モニターが終了します。
- 録画モニターに表示される録画経過時間は目安です。映像によっては、経過時間や映像の動きが一定に進まない場合があります。

外部ビデオ入力の映像をBDにダビングする

- VHSビデオなどに録りためた映像を、BDにダビングできます。
- ビデオデッキなどを本機の外部入力端子(入力3)に接続すると、BD-RE / BD-RにVHSビデオなどの映像が録画できます。
- 市販のビデオソフトなど、録画制限のある映像はダビングできません。
- 二重音声放送を録画したビデオテープからダビングするときは、あらかじめ「外部入力音声設定」で「二ヶ国語」を選んでください。(⇒109ページ)さらに、本機に接続している機器側でも二重音声として出力する音声設定にしてください。

◇おしらせ◇
 ・ダビング中は、アナログ放送の視聴ができません。(デジタル放送は視聴できます。)

灰色で表示した手順はVHSビデオデッキの操作です。

1 ビデオデッキなどを本機の入力3端子に接続する

ダビングするときのつなぎかたについて
 ・(⇒260ページ)をご覧ください。

2 入力切替メニューを表示し、「入力3」を選ぶ

入力切替 ● を押す

入力切替	
テレビ	
1 入力1	切換できます
2 入力2	切換できます
3 入力3	切換できます

3 ビデオデッキなどの再生操作をする

4 録画を開始したいところで、録画ボタンを押す

●録画 を押す

5 録画を終了したいところで、録画停止ボタンを押す

●録画停止 を押す

・録画中にもう一度録画ボタンを押すと、録画終了時間を指定できます。

CATV(ケーブルテレビ)の番組を録画する

- CATV(ケーブルテレビ)のSTB(セットトップボックス)を本機の外部入力端子(入力3)に接続すると、BD-RE / BD-RにCATV(ケーブルテレビ)放送が録画できます。
 - 録画制限のない番組が録画できます。
 - 画質はアナログ放送と同等になります。
 - STB(セットトップボックス)のD端子から入力した映像は録画できません。
- ◇おしらせ◇
 ・CATV(ケーブルテレビ)の録画中は、アナログ放送の視聴ができません。
 ・デジタル放送は視聴できます。

灰色で表示した手順はSTB(セットトップボックス)の操作です。

1 CATV(ケーブルテレビ)のSTB(セットボックス)を本機の入力3端子に接続する

2 入力切替メニューを表示し、「入力3」を選ぶ

入力切替 ● を押す

入力切替	
テレビ	
1 入力1	切換できます
2 入力2	切換できます
3 入力3	切換できます

3 CATV(ケーブルテレビ)の視聴操作をする

4 録画を開始したいところで、録画ボタンを押す

●録画 を押す

5 録画を終了したいところで、録画停止ボタンを押す

●録画停止 を押す

・録画中にもう一度録画ボタンを押すと、録画終了時間を指定できます。

デジタル放送の番組をBDに 予約録画する（一発予約）

- デジタル放送は、番組表を使って予約録画ができます。
- 7日先まで予約録画できます。
- 予約の最大件数は、32番組です。
- デジタル放送の予約録画と、アナログ放送や外部ビデオ入力の予約録画の操作は異なります。デジタル放送以外の予約録画については、**118**ページをご覧ください。

◆ 重要 ◆

- 予約録画の前に「BDに録画をする前にお読みください」(⇒**101**ページ)をご覧ください。
- 予約情報を書き込んだディスクでは、通常の録画・予約録画は行えません。別のBDを挿入するか、予約情報を取り消してください。(⇒**125**ページ)
- IPTV、インターネット、ホームネットワークを視聴している時は予約録画できません。

1

録画の準備をする

- 本機の電源を入れます。
- 本機にB-CASカードが入っていることを確認します。
- 録画画質を変更する場合、録画画質の設定をします。(⇒**104**ページ)
- 録画画質は、予約のあとで変更することもできます。(⇒**120**ページ)

2

録画用BD-REまたはBD-Rディスクを挿入する (⇒30ページ)

- 新品のBD-RE/BD-Rディスクを挿入した場合は、録画に使えるようにするための処理「初期化」が始まります。初期化が済むまでお待ちください。(⇒**31**ページ)
- ディスクへの録画可能時間を確認したいときは、**BD状態**を押します。(ボツアツク)メニュー
- 再生リストが表示されたときは、**終了**を押して再生リストを消します。

3

録画したい放送の種類を選ぶ

- 地上D** **BS** **CS** のいずれかを押して選びます。

4

番組表を表示する

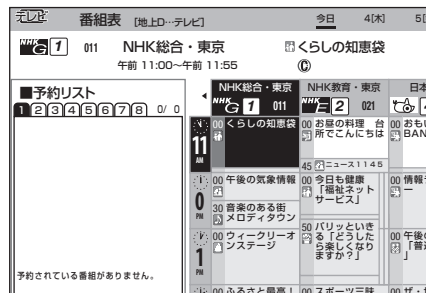

番組表
予約
を押す

5

予約したい番組を選ぶ

- ジャンルや日時を指定して番組を選ぶこともできます。(⇒**50・51**ページ)
- 視聴年齢制限が設定されている番組を選ぶと、暗証番号入力画面が表示されます。暗証番号(⇒**92**ページ)を入力してください。
- 常連番組の番組欄(⇒**58**ページ)から番組を選ぶこともできます。



ボツアツクを押す

決定
で選ぶ

6

決定
を押す

予約する

- 「この番組をBD録画予約しました」というメッセージが表示され、画面左の予約リストに、予約が表示されます。
- 予約した番組には、予約アイコンが表示されます。

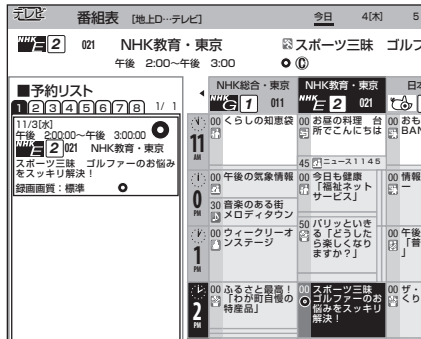

録画禁止の番組を予約したときは

- 視聴予約となります。

次のような画面が表示されたときは

この時間に予約されている番組があります。予約されている番組を削除して、この番組を予約しますか？

予約する 予約しない

- 次ページをご覧ください。

7

番組表
予約
を押す

番組表を消す

- 予約が設定されると、本体前面のおはようタイマー／予約ランプが点灯します。

▼本体前面

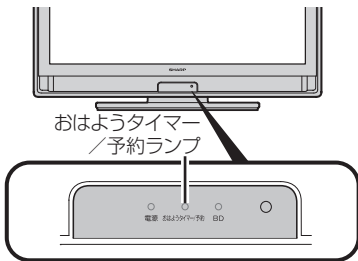

予約をしたときや録画中に電源を切りたいときは、リモコンの電源ボタンで電源をお切りください。

- 本体の電源スイッチで電源を切ると、予約が実行されません。
- 録画が停止します。

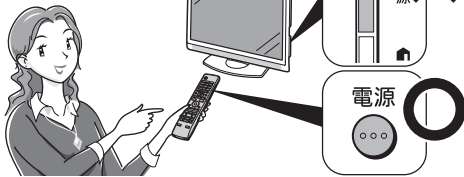

- 予約録画した内容を取り消し・変更したいときは
⇒ 120 ページをご覧ください。

予約設定後、ディスクを取り出したときは

- 予約録画開始時刻の4分前までに録画用のBDを挿入してください。

◆おしらせ◆

- 番組表で番組情報 (⇒ 50 ページ) の表示中に予約をしたときや、ジャンル検索 (⇒ 51 ページ) 画面、番組詳細検索 (⇒ 52 ページ) 画面から予約をしたときは、予約リストは表示されません。
- 予約録画ができないときは、「故障かな? と思ったら」 (⇒ 295 ページ) を参照してください。エラーメッセージについては、(⇒ 306 ページ) をご覧ください。

予約設定時から予約終了後までの本機の動作

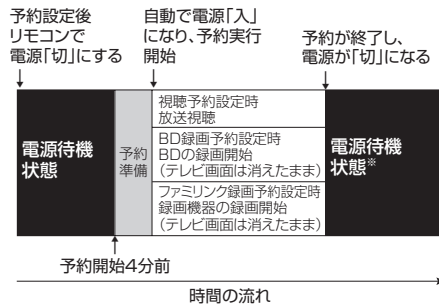

- ※ 視聴予約実行中に何らかのボタン操作をすると、予約した番組が終了しても電源待機状態にはなりません。

予約録画中に停止したいときは

- 録画停止ボタンを押します。「予約を解除しますか?」のメッセージ画面で「する」を選びます。このとき、録画先自動切換 (⇒ 161 ページ) を「自動 (BD 優先)」、または「常時両方」に設定し、代理録画を行っている場合は、代理録画も連動して停止します。

はじめて
お読みください

テレビを見る
便利な使いかた

ブルーレイディスク
で録る・見る

ファミリンク

ビデオ・オーディオ
パソコンをつなぐ

インターネット
ホームネットワーク

設置・接続
受信設定

故障かな? /
エラーメッセージ

お役立ち情報
(仕様や索引)

English
Guide

予約設定時のメッセージについて

- 番組表で番組を予約したときに、取得された番組情報に基づいてテレビ画面にメッセージが表示されることがあります。必要に応じて、以下の設定を行ってください。

予約リスト (⇒ 48 ページ) に「容量不足」と表示されるとき

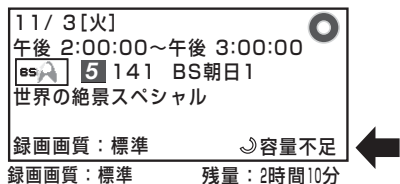

ディスク残時間が不足しており設定した予約が録画できないときに表示されます。

- BD-RE を挿入しているときは、再生リストから不要な番組を消去することで、残量を増やせます。(タイトル消去⇒ 148 ページ)
- BD-R を挿入しているときは、不要な番組を消去しても残量は増えません。別の録画用ディスクを挿入してください。

予約リスト (⇒ 48 ページ) に「録画不可」と表示されるとき

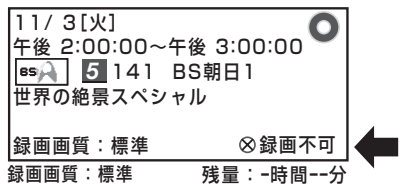

ディスクが入っていないときに表示されます。

再生専用ディスクが入っているときに表示されます。

ディスクに書き込みができないときなどに表示されます。

- ディスク保護設定がされている書き込み不可のディスクが挿入されているときなどは、予約リストに「録画不可」と表示されます。(BD ディスク保護⇒ 151 ページ)

設定した予約が他の予約と重複しているメッセージが表示されるとき

この時間に予約されている番組があります。
予約されている番組を削除して、この番組を予約しますか？

予約する

予約しない

- 既存の予約を取り消して、現在の予約を実行させることができます。

設定中の予約を残したいとき

- 「予約する」を選ぶと、設定中の予約で設定を完了します。
- すでに設定された予約は、消えます。

すでに設定された予約を残したいとき

- 「予約しない」を選ぶと、すでに設定された予約が残ります。
- 設定中の予約は、設定されません。

◇ おしらせ ◇

- BD レコーダー機能利用時のエラーメッセージ (⇒ 306 ページ) も併せてご覧ください。
- 予約した番組によっては、番組情報の取得に時間がかかることがあります。

番組表でのデジタル放送の延長予約について

- ・スポーツ中継など終了時刻が延長される可能性のある番組を番組表で予約すると、予約録画の終了時刻が自動で延長されます。
- ・番組が延長されても番組の最後まで録画を行います。
- ・前の番組が延長されて予約録画した番組が繰り下げられたときでも、予約録画した番組の最後まで録画します。

スポーツ番組を番組表から予約録画したとき

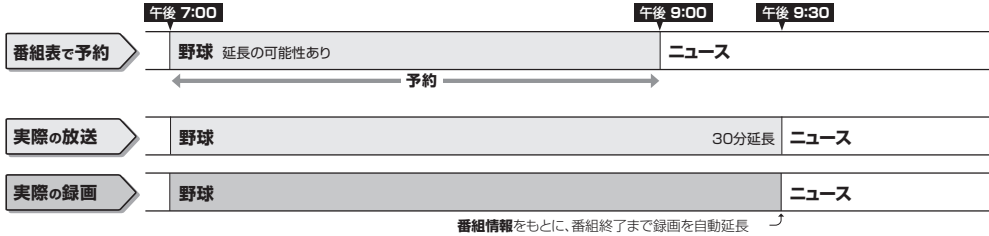

◇おしらせ◇

- ・予約した番組が延長したり、繰り下げとなった予約と他のチャンネルの予約が重なったときは、重なった予約が実行されない、または番組の途中から予約が実行されます。
- ・開始時刻、終了時刻を変更したときは、設定をやり直した時刻で録画されます。(延長に対応しなくなります。)
- ・アナログ放送、外部ビデオ入力の録画には対応していません。

繰り下げの可能性のある番組を番組表から予約録画したとき

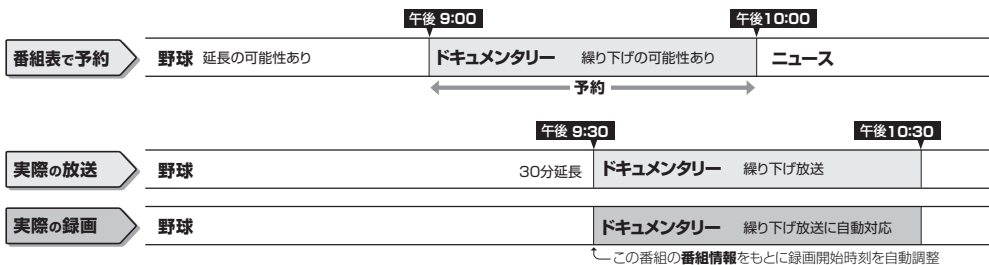

◇おしらせ◇

- ・開始時刻、終了時刻を変更したときは、設定をやり直した時刻で録画されます。(延長に対応しなくなります。)

番組の延長により、予約が重なった場合

- ・先に始まった予約録画が終了したあと、次の重なった予約録画を途中から実行します。

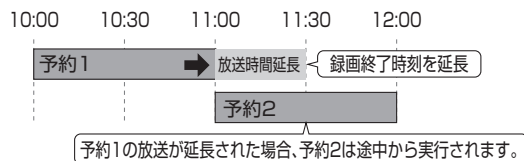

- ・番組が繰り下げられた場合も同様です。

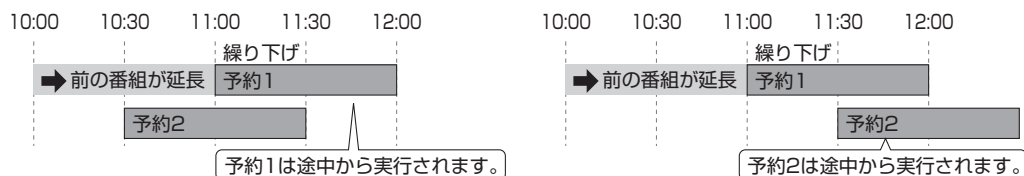

- ・番組が繰り下げられた結果、開始時刻が他の予約と同じ時刻になった場合は、繰り下げられた予約が取り消されます。

アナログ放送 /CATV(ケーブルテレビ)の番組をBDに予約録画する(一発予約)

- 地上アナログ放送は、予約録画専用の「アナログ予約画面」で予約します。
- 番組内容は表示されません。
- 番組表はありません。
- チャンネルの時間帯を選ぶだけで予約録画できます。
- アナログ予約画面は、チャンネルごとに1時間単位で区切った画面です。
- 録画開始時刻、終了時刻を1分単位で設定したい場合は、一発予約を行った後、アナログ予約の変更で1分単位の変更を行います。
- 7日先まで予約録画できます。
- 予約の最大件数は、32番組です。
- 地上アナログ放送の録画中は、放送やチャンネルを切り換えることはできません。
- 視聴中に地上アナログ放送の予約録画の開始時刻になると、自動的にチャンネルが切り換わります。
- 本機の入力3端子に接続したCATVも予約録画できます。



1

録画の準備をする

- 本機の電源を入れます。
- 録画画質を変更する場合、録画画質の設定をします。(⇒104ページ)
- 外部ビデオ入力端子からの二重音声放送を録画するときは、あらかじめ音声を二ヶ国語に設定しておきます。(⇒109ページ)
- CATV(ケーブルテレビ)を予約録画するときは、CATV側でも予約設定を行います。(⇒予約設定については、STB(セットトップボックス)の説明書をご覧ください。)

2

録画用BD-REまたはBD-Rディスクを挿入する(⇒30ページ)

- 新品のBD-REまたはBD-Rを挿入したときは、本機で録画が行えるようにするための準備「初期化」が自動的に始まります。(⇒31ページ)
- ディスクへの録画可能時間を確認したいときは、を押します。
- 再生リストが表示されたときは、を押し、再生リストを消します。

3



を押す



で選び



を押す

ホームメニューを表示して、「番組表(予約)」-「 (アナログ)」-「録画予約」を選ぶ

選びかたは、32～37ページをご覧ください。

▼ ホームメニューの画面例



4



で選び



を押す

チャンネル(CATVの場合は「入力3」)と録画開始時間帯を選ぶ



- 「この番組をBD録画予約しました」というメッセージが表示されます。
- 予約が完了しました。予約開始の5分前までに録画用BDディスクを本機に挿入してください。

予約を1分単位で設定したい場合は

- アナログ予約を変更します。(⇒122ページ)

5



を押す

アナログ予約画面を消す

- 予約が設定されると、本体前面右下のおはようタイマー/予約ランプが点灯します(⇒115ページ)。

アナログ放送で予約した番組が二重音声放送の場合、現在の音声設定によらず、主/副で録画開始されます。

- 音声切換ボタンにより、主音声、副音声への切換ができますが、録画中に音声を切り換えると、録画している音声も連動して切り換わります。主音声に切り換えた部分は主音声のみ、副音声に切り換えた部分は副音声のみの録画になりますので、途中で音声を切り換えた録画番組を再生すると、音声切換ボタンを押しても、主音声に切り換えて録画した部分は主音声のみ、副音声に切り換えて録画した部分は副音声のみの再生になります。(主/副以外で録画した番組の再生時の表示は「ステレオ」と表示されます。)

見たい番組を予約する（視聴予約）

- 番組表で視聴予約すると、設定した時刻に自動的に予約した番組に切り換わります。（電源待機状態のときは、自動的に電源が入ります。）
- 見たい番組の見逃しを防いだり、番組開始までテレビを消しておきたい場合などに便利です。
- 一度BDレコーダー機能への予約録画を設定し、「予約方法」を「視聴予約」に変更します。

◇おしらせ◇

- 地上アナログ放送の視聴予約はできません。
- デジタル放送の有料放送を予約する場合は、有料放送のプラットフォームや放送局と、あらかじめ契約をしておく必要があります。契約をしていないと、予約どおりの視聴や録画はできません。
- 予約録画と合わせて、32番組まで予約できます。さらに新たな予約をしたい場合は、予約の取り消し（⇒120ページ）が必要です。
- 予約を確認することもできます。（⇒120ページ）
- 別の予約と日時が重なっている場合は、先に設定した予約を取り消して新たな予約をするか、しないかを選択します。
- 視聴予約の開始によって本機の電源が入ったときは、番組が終了すると自動的に電源が切れます。ただし、何らかの操作をすると番組が終了しても電源は切れません。
- 2画面表示中に視聴予約していた番組が始まると、2画面表示が解除され、視聴予約をしていた番組が1画面に表示されます。
- 視聴予約が設定されると、本体前面のおはようタイマー／予約ランプが点灯します。

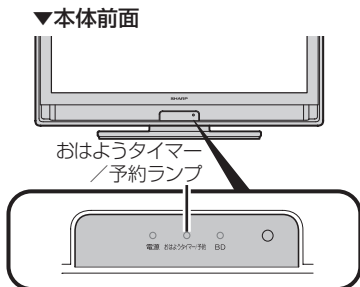

1

114ページの手順3～115ページの手順6で視聴予約したい番組(まだ放送されていない番組)を選び、予約録画を設定する

- ジャンルや日時を指定して番組を選ぶこともできます。（⇒50・51ページ）

2

もう一度同じ番組を選ぶ

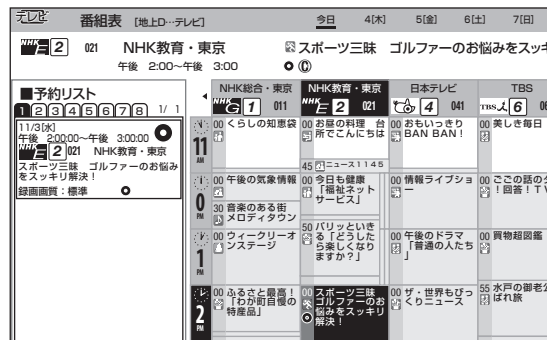

で選び
決定
を押す

3

「予約方法」で「視聴予約」を選ぶ

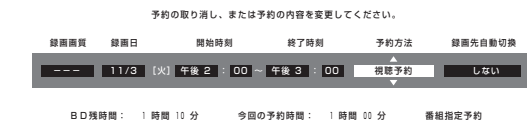

で選ぶ

4

「変更する」を選ぶ

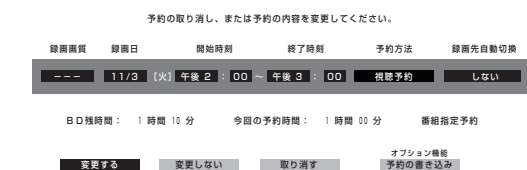

で選び
決定
を押す

- 本機の電源を切るときは、リモコンで電源「切」（待機状態）にしてください。

お読みください

テレビを見るの
便利に使いた

ブルーレイディスク
で録る・見る

ファミリンク

ビデオ・オーディオ・
パソコンをつなぐ

インターネット
ホームネットワーク

設置・接続・
受信設定

故障かな？
エラーメッセージ

お役立ち情報
(仕様や素)

English
Guide

予約の確認・取り消し・変更をするには

デジタル放送の予約の確認・取り消し・変更をするには

- 予約の確認・取り消し・変更をすることができます。
- 日時を指定して予約したいときや、視聴予約(⇒119ページ)やファミリンク予約(⇒162ページ)、繰り返し予約は、この手順で予約方法を変更します。

◇おしらせ◇

- 録画実行中の予約は「取り消し」のみ操作できます。

実行中のBD予約録画を解除するには

- リモコンふた上の録画停止ボタンを押します。そのとき画面に表示される「予約を解除しますか？」と表示される画面で「する」を選ぶと予約を解除できます。



1

番組表
予約
を押す

2

黄
を押す



で選ぶ



を押す

番組表を表示する

- ①予約リストを選ぶ
- ②確認・取り消し・変更をしたい予約を選ぶ



- 決定で予約されている番組を選びます。
- 決定でページ①～⑧のいずれかを選びます。
- 予約リストに表示されるアイコン、番組表に表示されるアイコンについては、48ページをご覧ください。
- 予約の設定内容が表示され、確認できます。

予約の取り消し、または予約の内容を変更してください。

録画画面	録画日	開始時刻	終了時刻	予約方法
標準 (DR)	11/3	[火] 午後 2 : 00	午後 3 : 00	BD録画

BD予約時間： 1時間 10分 今回の予約時間： 1時間 00分

- 上記は、番組表から予約した予約の変更・取り消し画面です。日時指定予約の場合は、画面が若干異なります。
- 確認のみで終了する場合は、「変更しない」を選び、番組表または予約リストに戻ります。

◆ 予約を取り消したいとき

3



で選ぶ



を押す

- ①「取り消し」を選ぶ
- ②「する」を選ぶ

[BSテレビ番組の予約設定]

予約方法：BD録画
録画画面：標準 (DR)
録画先自動切換：自動 (BD優先)
11月 3日 [火] 午後 2 : 00～午後 3 : 00

この番組の予約を取り消しますか？

- 予約が取り消されます。手順2の画面に戻ります。

◆ 予約の設定を変更するとき

つづき

③ 変更したい項目の内容を選ぶ



で項目
を



で内容
を選ぶ



設定項目	予約方法	録画日	※3 録画画質	録画先自動 切換※5
設定内容	<ul style="list-style-type: none"> BD 録画 ファミリンク録画※1 視聴予約※4 	<ul style="list-style-type: none"> 日付※2 毎週○曜 毎日 月一土 月一金 	<ul style="list-style-type: none"> 標準 (DR) 2倍 3倍 5倍 7倍 8.5倍 	<ul style="list-style-type: none"> しない 自動 (BD優先) 常時両方

アナログ放送または外部ビデオ入力の場合に変更できる項目については、⇒ **122** ページをご覧ください。

- ※1 予約方法がファミリンク録画の場合、「録画日」「開始時間」「終了時間」は変更できません。
- ※2 「日時指定予約」の場合、「日付」は、「今日の日付」～「28日後の日付」が選べます。
- ※3 「録画画質」が選択できるのは、予約方法がBD録画の場合のみです。ファミリンク録画、視聴予約は「録画画質」を選択できません。
- ※4 視聴予約については、⇒ **119** ページをご覧ください。
- ※5 「録画先自動切換」が選択できるのは、デジタル放送を録画する場合と、予約方法がBD録画で、「番組指定予約」に設定されている場合のみです。(録画先自動切換⇒ **161** ページ)

4

「変更する」を選ぶ



で選び

決定
を押す

5

決定
を押す

「戻る」で決定する

[BSテレビ番組の予約設定]

予約方法: BD録画
録画画質: 標準 (DR)
録画先自動切換: 自動 (BD優先)
11月 3日 [火] 午後 2:00~午後 3:00

この番組をBD録画予約しました。

戻る

繰り返し予約をする

- 毎日、毎週など、同じ番組を繰り返し予約録画できます。

1

114ページの手順**1**~**115**ページの手順**6**で繰り返し予約をしたい番組を選び、予約録画を設定する

2

上下左右カーソルボタンでもう一度同じ番組を選び、決定する

- 予約リストからも選べます。

3

- 左右カーソルボタンで「録画日」を選ぶ
- 上下カーソルボタンで「毎週○曜」「毎日」「月一土」「月一金」のいずれかを選ぶ

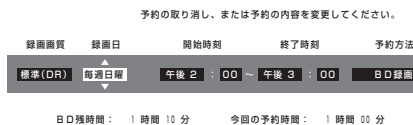

- 青 を押すと、「毎日予約」に設定できます。
- 赤 を押すと、「毎週予約」に設定できます。
- 黄 を押すと、「日時指定予約」※1に切り換えられます。

4

左右カーソルボタンで「変更する」を選び、決定する

5

「戻る」で決定する

予約方法: BD録画
録画画質: 標準 (DR)
録画先自動切換: 自動 (BD優先)
毎週日曜 午後 2:00~午後 3:00

この番組をBD録画予約しました。
繰り返し録画を実行するためには適切にディスクを交換する必要があります。
日時指定が設定されているので、放送時間への追従はできません。

戻る

- ※1 「日時指定予約」の場合は、指定した時間で繰り返し予約を行います。「番組指定予約」の場合は、初回予約時の前後3時間以内で放送が開始される類似した番組名の番組を検索し、録画します。繰り返し予約が他の予約の時間と重なる場合、繰り返し予約は自動的に「休止」となり、予約録画は行われません。また、該当する番組がない場合は、日時指定予約で録画されます。

◆ おしらせ ◆

- 「日時指定予約」に変更した番組を再度変更するときは、一度予約を取り消してから新しい予約の設定をやり直してください。

アナログ放送の予約の確認・取り消し・変更をするには

1

ホームメニューを表示して、「番組表(予約)」-「**アナログ**」-「録画予約」を選ぶ

2

- ① 予約リストを選ぶ
- ② 変更・取り消しをしたい予約を選ぶ

黄
を押す



で選び

決定

を押す

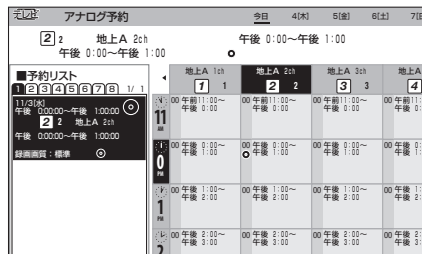

3

予約の設定内容を変更する

- 録画日や時間、録画画質の変更をした場合は「変更する」を選んで決定ボタンを押します。
- 予約を取り消す場合は左右カーソルボタンで「取り消す」を選んで決定ボタンを押します。



で選び

決定

を押す



設定項目	録画日	開始時刻・終了時刻	録画画質	録画先自動切換
設定内容	<ul style="list-style-type: none"> 日付* 毎週日曜 毎週土曜 毎日 月一土 月一金 	<ul style="list-style-type: none"> 1分単位 	<ul style="list-style-type: none"> 標準(SP) 長時間(LP) 	<ul style="list-style-type: none"> しない

*「日付」は、「今日の日付」～「28日後の日付」が選べます。

- 予約方法は「BD録画」のみです。
- 変更した内容が予約リストに反映されます。

4

アナログ予約画面を消す

番組表
予約
を押す

予約をしたときや録画中に電源を切りたいときは、リモコンの電源ボタンで電源をお切りください。

本体の電源スイッチで電源を切ると、

- 予約が実行されません。
- 録画が停止します。

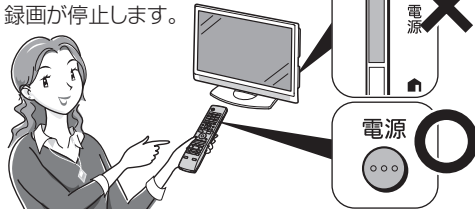

◆おしらせ◆

- アナログ放送に切り換えてから番組表ボタンを押すと、アナログ放送では番組表が表示されない旨のメッセージとともに、アナログ予約画面が表示されます。
- 予約録画ができないときは、「故障かな?と思ったら」(⇒295ページ)を参照してください。エラーメッセージについては、(⇒306ページ)をご覧ください。
- 手順3で決定したあとに、次のような画面が表示されたときは、⇒116ページをご覧ください。

この時間に予約されている番組があります。
予約されている番組を削除して、この番組を予約しますか?

予約する

予約しない

予約設定時から予約終了後までの本機の動作

- ⇒115ページ

予約録画中に停止したいときは

- 録画停止ボタンを押します。「予約を解除しますか?」のメッセージ画面で「する」を選びます。

予約設定後、ディスクを取り出したときは

- 予約録画開始時刻の4分前までに録画用のBDを挿入してください。

お気に入りの番組専用のディスクを作る (予約の書き込み機能)

- 自分専用のディスクを作って、お気に入りの番組を予約録画設定し、BD-RE ディスクに予約情報を書き込むことができます。
- 予約情報を書き込んだディスクを作っておくと、本機にディスクを入れるだけで、設定した予約録画が動くようになります。本機の操作に慣れていないかたに予約情報を書き込んでいただくと、本機の操作に慣れていないかたでもディスクを入れるだけで予約録画ができるので便利です。
- 予約情報を書き込んだディスクは、他の番組の録画ができないので、誤って他の番組の録画に使われる心配がありません。録画する番組をディスク毎に分けたり、ディスクを個人用にしたいときなどに便利です。(予約情報を書き込んだディスクは、通常の録画、予約録画には使用できません。)
- 1枚のディスクに、1つだけ予約情報が書き込めます。

◆ 重要 ◆

- アナログ放送・外部ビデオ入力の場合、予約情報を書き込めません。
- BD-R ディスクには、予約情報を書き込めません。
- 「ディスクに予約を書き込む機能」を搭載していない機器で初期化や録画をした BD-RE ディスクには、予約情報を書き込めない場合があります。そのようなときは、初期化を行ってください。(⇒ 150 ページ)
- 初期化を行うと既に録画されている内容も消去されます。消去された内容は復元できませんので初期化の際はご注意ください。
- 予約情報を書き込んだディスクが入っているときは、他の予約録画は実行されません。また、視聴予約やファミリンク録画も実行されません。
- 他の機器で複数の予約を書き込んだディスクを本機にセットした場合、最も予約録画開始の時間が早い予約のみが実行されます。

◇ お知らせ ◇

AQUOS 本体に予約が 32 個登録されているときは

- 予約はできません。予約リストから予約を取り消してください。(⇒ 120 ページ)

他機で予約情報を書き込んだディスクを、本機に挿入して予約実行するときは

- 他機で予約情報を書き込むときに、本機が対応していない録画画質の設定を書き込んだ場合、本機に挿入して予約を実行すると、本機の「録画画質」(⇒ 104 ページ)で設定している録画画質で録画されます。設定された録画画質によっては、番組の最後まで録画できないことがあります。
- 録画画質を変更したいときは、一度予約情報を書き込んだディスクを取り出して、「録画画質」で設定を変更してから挿入をやり直してください。

ディスクに予約情報を書き込む

1

録画の準備をする

- ・本機の電源を入れます。
- ・本機にB-CASカードが入っていることを確認します。
- ・録画画質の設定をします。(⇒104ページ)

2

録画用BD-REディスクを挿入する

- ・新品のBD-REディスクを挿入したときは、本機で録画が行えるようにするための準備「初期化」が自動的に始まります。
- ・初期化が行われた場合は、完了後に「確認」で決定します。
- ・再生リストが表示されたときは、終了を押して再生リストを消します。

3

録画したいデジタル放送の種類を選ぶ

- 地上D
 - BS
 - CS
- のいずれかを押す

4

番組表を表示する

- 番組表
- 予約を押す



5



で選ぶ

6



を押す

7



で選ぶ



を押す

8



で選ぶ



を押す

9



を押す

予約したい番組を選ぶ

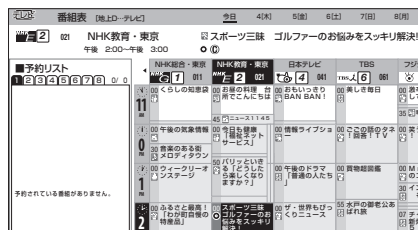

- ・ジャンルや日時を指定して番組を選ぶこともできます。(⇒50・51ページ)

予約する

- ・決定すると、BDレコーダー機能での予約録画が設定されます。
- ・予約が設定されると「この番組をBD録画予約しました」というメッセージが表示されます。
- ・画面左の予約リストに、予約が表示されます。

もう一度同じ番組を選ぶ



「予約の書き込み」を選ぶ



110分 今日予約時間: 1時間00分 番組指定予約

- 変更しない
- 取り消す
- 予約の書き込み

「了解」で決定する

挿入されたディスクに予約情報を書き込みます。

- ・設定ディスクは指定のタイトルだけの録画に対応します。
- ・設定ディスクを入れると通常の予約録画は出来なくなります。
- ・ディスクの予約情報は、本機に入れるたびに予約リストへ追加されます。
- ・対応の機器以外にディスクを入れても予約情報を自動的に更新することはできません。
- ・対応していない録画画質で予約をする場合、録画を行う機器が、録画画質の設定で変更します。
- ・「録画先自動切換」の設定は常に「しない」となります。
- ・タイトルをディスクのラベル面に記入することを要めます。

了解 設定をやめて戻る

(予約情報を書き込んだディスクを入れたときの、予約リストの画面例)



予約情報を書き込んだディスクで予約録画する

- 予約時間の開始時刻の10分前までに、予約情報を書き込んだディスクを本機に入れます。
- 予約情報を書き込んだディスクのラベルに名前や番組名を書いておくと便利です。

1 予約時間の開始時刻の10分前までに、予約情報を書き込んだディスクを本機に入れる

- 「この予約を登録しますか?」と画面に表示されます。「する」を選ぶと、ディスクに書き込まれた予約情報が本機に登録され、予約リストに予約が追加されます。

(予約情報を書き込んだディスクを入れたときの画面例)

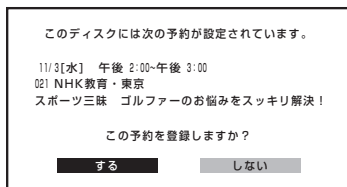

2 予約録画の開始時刻になると、録画が始まります

- 予約情報を書き込んだディスクを入れた状態で電源を切りたいときは、リモコンの電源ボタンで電源を切ってください。
- 本体の電源スイッチで電源を切ると、予約録画が動きません。
- 他のディスクまたは予約録画終了後に、お気に入り番組の予約情報を登録するには、再度「ディスクに予約情報を書き込む」(⇒ 124 ページの手順 2 ~ 手順 9)を行います。

◇おしらせ◇

予約情報を書き込んだディスクの予約情報を取り消したいとき

- 本機に予約情報を書き込んだディスクを入れて、ディスクに設定した予約を予約リストから選んで決定し、「録画予約を削除する」を選んで決定します。
- 予約終了後に取り消したいときは、⇒右記をご覧ください。

予約録画終了後に予約情報を取り消したいとき

- 予約情報を書き込んだディスクは予約情報書き込み専用ディスクとなります。通常の録画、予約録画に使用したいときは次の操作で予約情報を取り消してください。
- 本機の電源を入れてから操作します。

1 予約情報を書き込んだディスクを挿入する

- 再生リストが表示されます。

2 再生リストを消す

3 番組表を表示する

- 番組表の表示のしかたは、⇒49ページをご覧ください。

① 予約リストを選ぶ

② Disc を選び、決定する

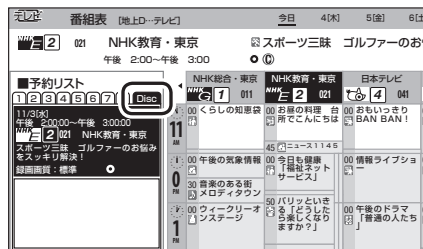

「予約を削除する」を選び、決定する

「戻る」で決定する

- 予約情報が取り消され、番組表に戻ります。

1

2

終了
●
を押す

3

4

黄
を押す

で選ぶ

決定
を押す

5

で選ぶ

決定
を押す

6

決定
を押す

はじめて
お読みください

テレビを見る
便利な使いかた

ブルーレイディスク
で録る・見る

ファミリンク

ビデオ・オーディオ
パソコンをつなぐ

インターネット
ホームネットワーク

設置・接続
受信設定

故障かな? /
エラーメッセージ

お役立ち情報
(仕様や索引)

English
Guide

BD レコーダー機能を使った再生について

再生用に使えるディスクについて

- 本機は、BD / DVD / CD プレーヤーとしても使えます。
- 本機で再生に使えるディスクは以下のとおりです。

- 市販のBDビデオ^{※1}、DVDビデオ^{※1}、CD
- 本機の内蔵BDレコーダー機能で録画したBD-RE / BD-R
- 他のBDレコーダーで録画したBD-RE / BD-R^{※2}
- AVCHD方式のデジタルビデオカメラで録画した8cmのDVD-RW / DVD-R / DVD-RAM^{※3}
- 他の機器で録画し、再生できるように処理(ファイナライズ)したDVD-RW / DVD-R / DVD+RW / DVD+R
- JPEGファイルの記録されたCD-R / CD-RW / DVD-RW^{※4}
- 音楽用CDフォーマットされた音楽用CD / CD-R / CD-RW

- ※1 BDビデオやDVDビデオは、各国に合わせて再生できるソフトが決められています。その再生できるディスクのコードをリージョンコードといいます。本機では、BDビデオはリージョンコード「A」または「All Region (オールリージョン)」、DVDビデオはリージョンコード「2」または「All (オール)」のソフトが再生できます。
- ※2 一部再生できないディスクもあります。
- ※3 カートリッジから取り出せるタイプ。
- ※4 DVD-RWにJPEGファイルを記録できるシャープ製レコーダーで記録されたもの。

- 本機で再生できるディスク・再生できないディスクについて詳しくは、⇒ **329・331** ページをご覧ください。

再生の種類について

- 再生のしかたは、以下のとおりです。

再生の種類

ページ

BD-REやBD-Rに録画した番組(タイトル)を、再生したいときは

- BD-REやBD-Rを再生する **128**

他機で録画したDVDディスクを、再生したいときは

- ファイナライズされたDVDディスクを再生する **128**

市販のBDビデオやDVDビデオ(映画など)を、再生したいときは

- 市販のBDビデオやDVDビデオを再生する **130**

音楽用CDを、再生したいときは

- 音楽用CDを再生する **132**

写真が記録されたDVD-RWやCD-R/RWを、再生したいときは

- 写真が記録されたDVD-RWやCD-R/RWを再生する **133**

BONUS VIEW™やBD-LIVE対応のBDビデオを見る

- BONUS VIEW™対応のBDビデオを再生する **134**
- BD-LIVE対応のBDビデオを再生する **134~136**

- ・ 停止した場所からつづけて再生(つづき再生)／はじめから再生 …… **137**
- ・ いろいろな再生(サーチ、スロー再生、スキップなど) …… **138**
- ・ セリフを聞きやすくする(音声レベル) …… **140**
- ・ 災害発生時に文字情報を表示する …… **141**
- ・ 音声・字幕・映像・アングルなどの切り換え …… **142**
- ・ 繰り返し再生(番組全体、あるいは一定の範囲の繰り返し再生) …… **145**

◇おしらせ◇

- ・ 再生についてお困りのときは「故障かな?と思ったら」(295 ページ)をご覧ください。

再生中の画面表示について

- ・ 挿入されたディスクの種類などが表示されます。

その他の便利な機能について

- ・ 視聴制限レベルや優先言語の設定、録画した番組(タイトル)の保護や消去、使用済みのBD-REを未使用の状態に戻すなどの便利な機能が使えます。

その他の便利な機能

ページ

録画した番組(タイトル)を再生するときに便利な機能

- ・ 録画した番組(タイトル)名を変更する …… **141**

市販のBDビデオやDVDビデオ(映画など)を再生するときに便利な機能

- ・ BDビデオ／DVDビデオの視聴制限レベルを設定する …… **146**
- ・ BDビデオ／DVDビデオのディスク優先言語を設定する …… **147**

録画した番組(タイトル)を消去するときに便利な機能

- ・ 録画したBD-RE／BD-Rディスク内のタイトルを消去する …… **148**
- ・ BD-RE／BD-Rディスク内のタイトルを誤って消去しないように、「ディスク保護」を設定する …… **151**
- ・ BD-RE／BD-Rディスク内のタイトルを誤って消去しないように、タイトルごとに保護する …… **151**

使用済みのBD-REを未使用の状態に戻すときに便利な機能

- ・ BD-REを未使用の状態に戻す(初期化する) …… **150**

BD や DVD を再生する

BD-RE、BD-R、 DVD-RW、DVD-R、 ファイナライズされた DVD ディスクを再生する

- BD-RE / BD-R や VR フォーマットで記録されている DVD は、「再生リスト」から録画した番組を選んで再生します。
- ファイナライズされたディスクであれば他機で録画した DVD ディスクも再生できます。(ファイナライズされていない DVD ディスクは再生できません。)

ファイナライズとは

- 録画したディスクを他機でも再生できるようにする操作です。(本機にはファイナライズを行う機能はありません。録画した機器でファイナライズを行ってください。)

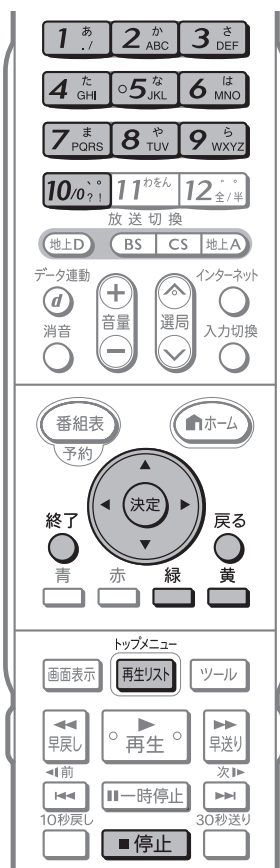

再生リストからディスクを再生する

1 再生するBD-RE、BD-R、 DVD-RW、DVD-Rディスク を挿入する

- ディスクの入れかた⇒ **30** ページ
- 再生リストが表示された場合は、手順 **3** に進みます。
- 再生リストを消したいときは、**終了** を押します。

2 再生リストを表示させる

再生リスト
を押す

- ディスクを挿入したまま放送や外部入力を視聴していた場合は、再生リストを表示させます。
- ファイナライズされた DVD ディスクを再生する場合は、再生リストを表示させます。

3 再生したい番組を選ぶ

決定
を押す

- 再生が始まります。
- 途中で停止した BD-RE/BD-R / DVD-RW/DVD-R を再生したときは、前回停止した位置から再生されます。(つづき再生⇒ **137** ページ)
- 再生を止めるときは **停止** を押すと、それまで視聴していた放送または外部入力に戻ります。

◇ おしらせ ◇

再生できるディスクについて

- ⇒ **329** ページをご覧ください。

再生できないディスクについて

- ⇒ **331** ページをご覧ください。

録画した連動データ放送の再生について

- ⇒ **142** ページをご覧ください。

再生時の映像について

- 2倍 / 3倍 / 5倍 / 7倍 / 8.5倍で録画した番組を再生したときは、再生映像が放送視聴時と違って見える場合があります。



このような場合は画面サイズを調整してください。(⇒ **70** ~ **71** ページ)

再生リスト

▼再生リストの例

まだ視聴していない
タイトル
(ディスクを取り出すと、
「NEW」マークは消えます。)

保護したタイトル
⇒151 ページ

▼本機

テレビ画面
・視聴中の放送が
縮小表示されます。

サムネイル(小画面)
・選んでいるタイトルが再生されます。(サムネイルの
映像はイメージです。そのため、再生の動きが一定に
進まない場合があります。)

再生リスト 11/ 8 [日] 午前11:00

NEW 1 世界一長いクイズSHOW
11/6(金) 午後 4:00~ 60分 3巻

2 おはよう!めざまし体操
11/6(金) 午前 8:00~ 30分 2巻

3 CASHING WORLD
11/5(木) 午前11:30~ 15分 DR

NEW 4 [新]遠山の飯さんvsねずみ小僧
11/4(水) 午後 9:10~ 60分 5巻

5 ドラゴンボイス#258
11/4(水) 午後 1:00~ 60分 5巻

6 ハリウッド・セレブの日常#53
11/3(火) 午前 1:00~ 30分 5巻

1 / 全 6タイトル
◀▶でページ切換 ▲▼で選択 [決定]で実行
[終了]で終了 [メニュー]で機能メニュー
[戻る]でプレイリスト

BD-RE 録画可能時間 1時間10分
録画画質 標準 (DR)

タイトル(録画した番組)

- ・タイトル名、録画時間、録画画質*、録画した日時が表示されます。
※本機以外で録画したディスクでは、表示されない場合があります。
- ・1ページに6タイトルまで表示されます。7タイトル以上あるときは、左右カーソルボタンでページを切り換えて表示できます。
- ・表示しているタイトルは、上下カーソルボタンで選び、決定すると再生できます。タイトル名の左側に表示される数字はリモコンの数字ボタンに対応しています。対応している数字ボタンを押しても、タイトルを選んで再生できます。

ページ数とタイトル数

操作のしかた

- ・黄ボタン：機能メニューを表示してタイトルを操作できます。(⇒141・148～149・151 ページ)
- ・緑ボタン：プレイリストのあるディスクを挿入したときに、「オリジナル」と「プレイリスト」を切り換えます。

カウンター表示

- ・ディスク情報、録画可能時間、タイトル番号、チャプター番号、カウンターなどが表示されます。(⇒105 ページ)

◇おしらせ◇

- ・再生リストに表示される全タイトル数は、BDの場合1～200番組、DVDの場合1～99番組です。
- ・再生リストに表示されるタイトル名は、最大で40文字です。他機で録画したディスクなどで本機で表示できない記号や文字があったときは「*」表示となります。
- ・再生リスト表示中の左画面に地上アナログ、外部入力が表示されているときは、サムネイル(小画面)に映像は表示されません。
- ・再生リスト表示中の左画面では、データ放送は表示されません。

本体のボタンで再生リストを操作する場合は

- ・再生リスト表示中は、本体のボタンでも操作できます。(⇒24 ページ)

再生リストが表示されない場合や、終了する場合について

- ・BDレコーダー機能の録画中は、再生リストは表示されません。
- ・再生リスト表示中に予約が開始された場合は、再生リストが終了します。

使用制限のあるディスクを入れたときは

- ・他機で使用制限をかけたBDをセットすると、右のような画面になります。
1～10の数字ボタンで暗証番号を入力してください。
- ・暗証番号を3回まちがえると、ディスクが排出されます。ディスクを挿入してから、正しい暗証番号を入力してください。



ファイナライズされたDVDディスクの再生について

- ・DVD-R DL(2層)ディスクは、再生できない場合があります。
- ・デジタル放送を録画したDVDディスクを再生したとき、つぎの操作はできません。
 - ・番組情報は表示できません。
 - ・連動データは表示できません。
 - ・字幕は表示できません。
- ・ファイナライズされたディスクは、タイトルメニューなどの画面がそれぞれ異なりますが、再生できます。

お読みください

テレビを見る
便利な使いかた

ブルーレイディスク
で録る・見る

ファミリーリンク

ビデオ・オーディオ
パソコンをつなぐ

インターネット
ホームネットワーク

設置・接続
受信設定

故障かな? /
エラーメッセージ

お役立ち情報
(仕様や索引)

English
Guide

市販のBDビデオやDVDビデオを再生する

- 映画などを収録した市販のBDビデオやDVDビデオディスクを再生します。



フタを開けたところ

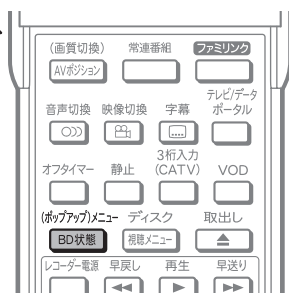

◆おしらせ◆

- 市販のBDビデオやDVDビデオを再生するときは、ディスクの取扱説明書や画面の指示に従って操作してください。
- 海外テレビ番組のDVDビデオなどで、吹き替えの音源がない部分がオリジナル音源(外国語)になり日本語と交互に切り換わる場合があります。
- 市販のBDビデオの再生中、ディスクによっては自動で一時停止になるものもあります。一時停止ボタンを押すと、一時停止を解除できます。
- BDビデオ再生時の操作で、動作が遅くなったり正常に再生しなくなることがあります。このようなときは、ホームメニューから「設定」-「 (視聴準備)」-「個人情報初期化」-「BDビデオ初期化」で、BDビデオの初期化を行います。

設定項目	設定内容
する	本機に記録されたBDビデオ用データをすべて消去し、初期状態にします。
しない	BDビデオ用データを初期化せず残します。

- 「BDビデオ初期化」を実行すると、BDビデオで個別に設定したブックマークや、ゲームのスコアなどが消去されます。

1 ディスクを挿入する (⇒30ページ)

- 挿入すると「ディスク読み込み中」と表示されます。読み込み後、自動的に再生が始まるディスクもあります。
- 挿入すると自動的にメニュー画面が表示されるディスクもあります。画面の指示にしたがって操作してください。
- DVDビデオの場合視聴制限がかけられている場合があります。(⇒下記)

2 再生を止める

- つづき再生については⇒137ページ

停止
を押す

視聴制限がかけられている場合は

- BDビデオの場合も視聴制限のため再生できない場合があります。そのようなときは、再生を止めてからBDの視聴制限の設定を変更してください。
- BDの視聴制限年齢については⇒146ページ
- DVDビデオの場合、再生できるディスクでも、シーンによっては視聴制限がかけられている場合があります。

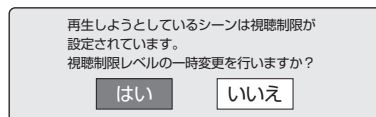

「はい」を選んだとき

暗証番号を入力すると、視聴制限のかかったシーンを再生できます。暗証番号を3回まちがえると再生できません。(まちがえたときは、視聴制限のかかったシーンを飛ばして再生する、再生を停止する、ディスクが排出される、などディスクによって動作が異なります。)

「いいえ」を選んだとき

視聴制限のかかったシーンを再生しません。(視聴制限のかかったシーンを飛ばして再生する、再生を停止する、ディスクが排出される、などディスクによって動作が異なります。)

トップメニューを表示させるには

(トップメニューがある場合)

- 市販のBDビデオやDVDビデオディスクには、「トップメニュー」が記録されているものがあります。
- ディスクによってはトップメニューを「タイトル」と呼んでいるものもあります。

トップメニュー
再生リスト
を押す

再生中にトップメニューを表示する

トップメニューの例

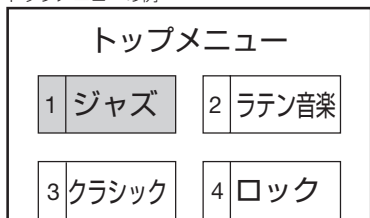

- 画面の指示にしたがって操作してください。

ポップアップメニューを表示させるには

- BDビデオには、再生を止めることなくいろいろな操作ができる「ポップアップメニュー」があります。

1

(ポップアップ)メニュー
BD状態
を押す

再生中にポップアップメニューを表示する

2



で選び



決定
を押す

項目を選ぶ

ポップアップメニューの例



- ディスクによって表示される内容が異なります。ポップアップメニューの見かたや操作のしかたについては、ディスクに付属の取扱説明書をご覧ください。

3

(ポップアップ)メニュー
BD状態
を押す

操作が終わったら、ポップアップメニューを消す

- ポップアップメニューが自動的に消えるディスクもあります。

ディスクメニューを表示させるには

(ディスクメニューがある場合)

- 市販のBDビデオやDVDビデオディスクには、「ディスクメニュー」が記録されているものがあります。
- ディスクにメニューが記録されている場合は、再生したいタイトルや字幕設定を選べることがあります。

(ポップアップ)メニュー
BD状態
を押す

再生中にディスクメニューを表示する

ディスクメニューの例

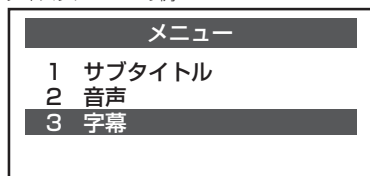

- 画面の指示にしたがって字幕や音声を選ぶなどの操作をしてください。

◇おしらせ◇

「テレビ+インターネット」または「2画面+インターネット」のときに、BDビデオやDVDビデオディスクのトップメニュー／ディスクメニューの操作をしたいときは

- リモコンの **ツール** を押します。「○○画面の操作」*を選び、決定ボタンを押します。「する」を選び、決定ボタンを押すと、トップメニュー／ディスクメニューの操作ができるようになります。(「する」を選ぶと、インターネットの操作はできません。)

* ○○には、再生しているディスクの種類が表示されます。

音楽用 CD を再生する

- 市販の音楽用 CD を再生できます。

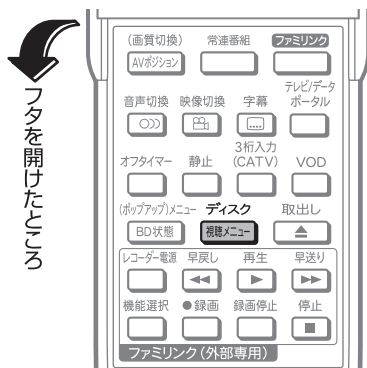

◇ お知らせ ◇

再生リストが表示されないときは

- 再生リストボタンを押すと再生リストが表示されます。
- 再生ボタンを押して直接再生することもできます。
- 黄 または ディスク または 視聴メニュー を押すと視聴メニューに切り換わります。カーソルボタンで曲を選び、決定ボタンを押して再生できます。

再生する

1 再生するCDを挿入する (⇒30ページ)

- 再生リストに切り換わり、再生が始まります。
- 再生リストは、1ページに6タイトル(曲)まで表示されます。
- タイトルが7つ以上あるときは、でページを切り換えることができます。
- ディスクが挿入されたまま放送や外部入力を視聴していた場合は、再生 を押すと再生リストを表示します。
- 再生を止めるときは 停止 を押すと、それまで視聴していた放送または外部入力に戻ります。

曲を選んで再生させるには

1 CDを挿入して再生リストを表示させる

- 再生が始まります。



2 曲番号を選ぶ

- 選んだ曲が再生されます。



写真が記録された DVD-RW や CD-R/RW を再生する

1 写真が記録された DVD-RW や CD-R/RW を挿入する

2 グループ化された写真一覧 を見る

 を押す

 グループには  マークが付いています。

- 記録された情報量によっては、操作可能になるまで多少時間（数十秒）がかかります。

3 グループ内の写真を見る





- 1 画面最大 72 枚表示できます。





 で選び
 を押す

4 選んだ 1 枚の写真を拡大表示 する



 で選び
 を押す

画面表示された写真をスライド ショーで見る

- グループ一覧画面や写真一覧画面で写真を  で選び、 を押します。選んだ写真からスライドショー再生が始まります。
- 一時停止するときは  を押します。
-  を押すと一時停止が解除されます。
-  を押すと写真再生が停止し、放送視聴画面に戻ります。

スライドショーの表示間隔と リピートを設定する

- 写真一覧画面を表示中に  (写真再生設定) を押す
- 「スライドショー速度」を選び、決定する
- 「速め」「普通」「遅め」「ゆっくり」のいずれかを選び、決定する
 - 上下カーソルボタンを押すたびに、次のように変わります。
- 「リピート再生設定」を選び、決定する
- 「する」または「しない」を選び、決定する
- 戻るボタンを押し、設定を終了する



- 本機で再生できないファイル形式について
 - JPEG 以外の静止画 (TIFF など) は再生できません。
 - JPEG 形式でもファイルによっては再生できない場合があります。
 - プログレッシブ JPEG は再生できません。
 - 動画ファイルや音声ファイル、また JPEG ファイルであっても MOTION JPEG は再生できません。
- 静止画を再生するとき、次のような場合があります。
 - フォルダ数やファイル数、データの容量によっては、再生に時間がかかることがあります。
 - EXIF 情報は表示されません。EXIF (Exchangeable Image File Format) とは、主に JPEG 圧縮で用いられる、画像ファイルに含まれる様々な情報を格納するための規格です。(詳しくは <http://exif.org> をご覧ください。)
- 静止画を保存した CD-R/-RW ディスクの再生について
 - 音楽や映画などと静止画 (JPEG ファイル) が混在したディスクは、静止画 (JPEG ファイル) を再生できません。または、ディスクによってはまったく再生できません。
 - 再生できる CD フォーマットは、ISO9660 level 1 と 2 (拡張フォーマットは除く) および、Joliet 対応のみです。VDF フォーマットなど新たなフォーマットのディスクは再生できません。
 - マルチセッション・ディスクは再生することができません。
 - お手持ちのコンピュータで作成や修正、コピーなど、編集された静止画や、インターネット、メールなどから取り込んだ静止画は、再生できない場合があります。
 - ファイル名やフォルダ名が半角英数字以外の場合は、そのファイルやフォルダは認識できません。
 - 本機は、次のようなデータが保存された CD-R/-RW が再生できます。
 - EXIF 情報を含んだ画像ファイル (「DCF」準拠のファイル)
 - 画像サイズ: 最小縦 32 × 最小横 32 ~ 最大縦 4320 × 最大横 7680 ピクセル
 - フォルダ数: 最大 256
 - ファイル数: 1 フォルダ内最大 256
 - ファイルサイズ: 20MB 以下
 - フォルダ階層: 8 階層のみ

はじめて
お読みください

テレビを見る
便利な使いかた

ブルーレイディスク
で録る・見る

ファミリンク

ビデオ・オーディオ
パソコンをつなぐ

インターネット
ホームネットワーク

設置・接続
受信設定

故障かな？
エラーメッセージ

お役立ち情報
(仕様や索引)

English
Guide

BONUS VIEW™、 BD-LIVE 対応の BD ビデオ を見る

- BD ビデオには BONUS VIEW™（ボーナスビュー）や BD-LIVE（BD ライブ）という新しい再生機能に対応したものがあります。

BONUS VIEW™（ボーナスビュー）：2 画面に対応した副映像、副音声や、字幕が同時に楽しめます。本編再生中の画面に小画面で表示されます。

BD-LIVE（BD ライブ）：本機をインターネットに接続して特典映像などのさまざまな情報をダウンロードすることができます。

BONUS VIEW™ 対応の BD ビデオを楽しむ

1 BDビデオをセットする

- BD ビデオをセットすると、自動的に再生が始まります。
- 自動的に再生が始まらないときは、手動で再生を開始します。

2 ディスクの取扱説明書に従い、 BONUS VIEW(ボーナス ビュー)の操作をする

画面は一例です



主映像／音声

副映像／音声

- ディスクによっては、副映像／音声が自動的に再生されます。また、再生可能な領域が制限されることがあります。
- 再生方法はディスクによって異なります。
- 詳しい使い方については、ディスクの説明書をご覧ください。

BD-LIVE 専用の LAN の接続 と設定をする

- BD-LIVE 対応の BD ビデオには、インターネット経由（LAN 経由）で追加できる映像や字幕、通信対応のゲームなどがあり、そのために LAN 端子との接続、および LAN 設定が必要となります。

◆ 重要 ◆

- BD-LIVE 対応の BD ビデオを楽しむには、ブロードバンド環境が必要です。ご家庭のブロードバンド環境の確認などについては、⇒ **183** ページをご覧ください。
- 設定した BD-LIVE 用 LAN 設定で BD-LIVE 機能が利用できないときは、BD-LIVE 用 LAN 設定を再度確認してください。

本機をブロードバンド環境につなぐ

1 市販の LAN ケーブルで、 本体裏面の BD-LIVE 専用 LAN 端子とブロードバンド ルーターをつなぐ

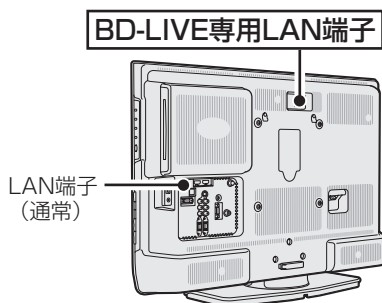

- 詳しい接続のしかたについては、⇒ **185** ページをご覧ください。

BD-LIVE用のLAN設定をする

2

ホームメニューを表示して、「設定」-「 (機能切換)」-「BD設定」を選ぶ



選びかたは、32～37ページをご覧ください。

▼ ホームメニューの画面例



3

「BD/DVD再生設定」を選ぶ



4

「BD-LIVE設定」を選ぶ

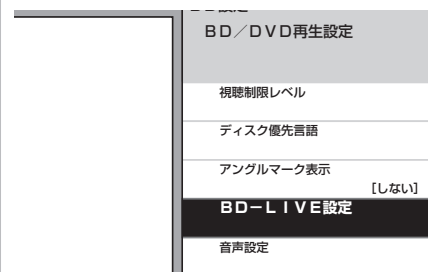

5

「BD-LIVE用LAN設定」または「BD-LIVE用プロキシサーバー設定」を選ぶ



6

LAN端子(通常)と同じ手順で各項目を設定する

- BD-LIVE用LAN設定は、189ページ手順3～手順6をご覧ください。
 - ※ BD-LIVE用LAN設定では、189ページ手順5のあとに「より詳細な設定を行いますか?」と表示されます。「する」を選ぶと、LAN接続スピードを設定することができます。(通常は、工場出荷状態(自動検出)のままで使用できます。)
- BD-LIVE用プロキシサーバー設定は、191ページ手順3～手順7をご覧ください

接続制限を許可させる

- 以下の設定を行い接続を許可させます。

7

左記の手順2～4を行う

8

「接続制限」を選ぶ



9

暗証番号を入力する

- 「暗証番号設定」(⇒92ページ)で設定した数字を入力します。暗証番号の設定が済んでいない場合は、暗証番号を設定してください。



10

「許可する」または「制限付き許可」を選ぶ

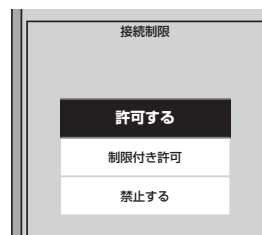

- 操作を終了する場合は、ホームボタンを押します。

はじめて
お読みください

テレビを見る
便利な使いかた

ブルーレイディスク
で録る・見る

ファミリーリンク

ビデオ・オーディオ・
パソコンをつなぐ

インターネット
ホームネットワーク

設置・接続・
受信設定

故障かな?/
エラーメッセージ

お役立ち情報
(仕様や索引)

English
Guide

BD-LIVE 対応の BD ビデオを楽しむ

1 ネットワークの準備をする (⇒134～135ページ)

2 BDビデオをセットする

- 自動的に再生が始まります。
- 自動的に再生が始まらないときは、手動で再生を開始します。

3 ディスクの取扱説明書に従い、BD-LIVE(BDライブ)の操作をする

画面は一例です

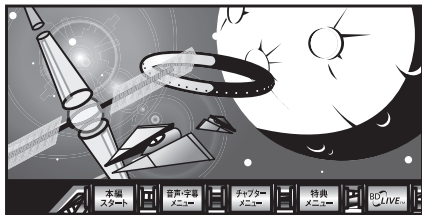

- データが保存されるまで一定の時間がかかります。(データが保存されるまでの時間は、インターネット接続速度や番組のデータ量により、変わります。)
- ダウンロードした BD-LIVE の情報は、本機の動作中に電源プラグを抜いたり、停電した場合、電源スイッチ長押しによるリセットを行うと失われます。そのときは BD-LIVE データのダウンロードをやり直してください。

◇おしらせ◇

BD-LIVE (BD ライブ) を楽しむためのソフトを更新できます。

- BD-LIVE (BD ライブ) 機能は、専用のソフトを使用しています。BD-LIVE (BD ライブ) に接続すると、ソフトを最新のものに更新できます。
- BD-LIVE (BD ライブ) で映像などの情報を保存中は、再生の操作が制限されることがあります。
- BD-LIVE (BD ライブ) は、自動的にインターネットに接続し、楽しむ機能です。BD-LIVE (BD ライブ) 対応のディスクが、本機やディスクの識別信号 (ID) をインターネット経由でコンテンツプロバイダに送信することがあります。
- 本機は、自動的にインターネットに接続しないように設定することができます。設定のしかたについては、**190** ページをご覧ください。

ダウンロードしたデータを削除するときは

- BD-LIVE (BD ライブ) でダウンロードされた情報などは、本機のメモリに保存されます。メモリの容量が足りないときは、データが保存されず画面にメッセージが表示されます。不要なデータを削除してください。
- ホームメニューから「設定」-「 (視聴準備)」-「個人情報初期化」-「BD ビデオ初期化」-「する」を選び、決定ボタンを押すと、データを削除できます。

再生時の操作や設定 消去・初期化・保護

停止した場所から
つづけて再生する／
はじめから再生する

BD ビデオ／DVD ビデオ／DVD
(ビデオフォーマット) ディスクで、
■停止 を押して途中で止めた場合

◆ つづきから再生するときは

1

再生する

- ・ つづきから再生できます。



を押す

◆ はじめから再生するときは

1

もう一度、停止ボタンを押す



を押す

2

再生する

- ・ はじめから再生できます。



を押す

◇ おしらせ ◇

- ・ 電源プラグを抜いたり、ディスクを取り出したりすると、つづき再生が働かなくなります。
- ・ その他、本機ではディスクや再生状態によって、つづき再生が働かない場合や正常に働かない場合があります。
- ・ BONUS VIEW™ や BD-LIVE などの BDJ (Java) に対応した BD ビデオはつづき再生はできません。

BD-RE/BD-R/DVD (VR フォーマット) ディスクで、■停止 を押し
て途中で止めた場合

◆ つづきから再生するときは

1

再生する

- ・ つづきから再生できます。
- ・ BD-RE など再生リストが表示された場合は、つづき再生したいタイトルを選び、決定します。



を押す

◆ はじめから再生するときは

1

再生リストを表示する



を押す

2

再生したいタイトルを選ぶ



で選ぶ

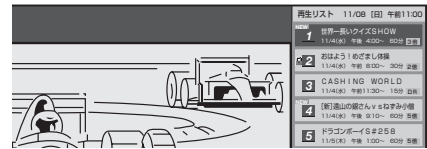

3

機能メニューを表示する



を押す

4

「先頭から再生」を選ぶ



で選ぶ



を押す

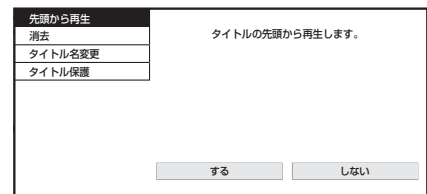

5

「する」を選ぶ



で選ぶ



を押す

- ・ 選んだタイトルがはじめて再生されます。

はじめに
お読みください

テレビを見る
便利な使いかた

ブルーレイディスク
で録る・見る

ファミリンク

ビデオ・オーディオ
パソコンをつなぐ

インターネット
ホームネットワーク

設定・接続
受信設定

故障かな？
エラーメッセージ

お役立ち情報
(仕様や索引)

English
Guide

再生中に使えるボタン (再生時の便利な機能)

- ディスクの再生中に使えるいろいろな機能です。



早送り／早戻しするには(サーチ)

- 再生中の映像を早送り／早戻しできます。



または



を押す

再生中に早送りまたは早戻しをする

- 押すたびにサーチの速さが変わります。**BDを再生しているとき**

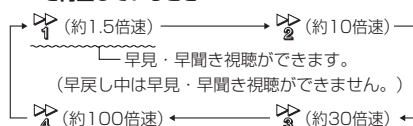

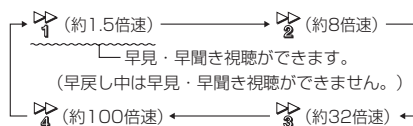

- 市販のBDビデオ、LPCM音声のBD-RE/Rは早見・早聞き視聴はできません。

DVDを再生しているとき



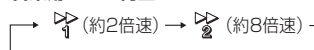

音楽用CDを再生しているとき



- サーチを解除するときは、サーチ中に  を押します。サーチが解除され、再生画面に戻ります。
- タイトル(録画した番組)をまたぐ早送り／早戻しはできません。

タイトル(録画した番組)／ チャプター(章)の頭出しをするには (スキップ)

- 1枚のディスクに複数の番組を録画した場合など、リモコンの  または  ボタンを押し、番組の頭出し(スキップ)が行える便利な機能です。





または



を押す

再生中に頭出しをする はじめに戻す

-  を押し、次のタイトル／チャプター(トラック)を頭出しします。
-  を押し、いま見ているタイトル／チャプター(トラック)の先頭に戻ります。2回続けて押し、前のタイトル／チャプター(トラック)の先頭に戻ります。
- タイトルを頭出ししたときは、録画した番組の古い順から頭出しされます。

少し先に飛ぶには(30秒送り)

- 約30秒先に送ることができます。連続して押し、さらに先へ送ることができます。
- コマーシャルを飛ばして見たいときなどに便利です。
- 1回押しと約30秒先に飛びます。6回まで連続して押せます(約3分先)。



を押す

再生中に少し先に飛ぶ

少し前に戻すには(10秒戻し)

- 約10秒前に戻すことができます。ちょっと見のがしたところを見直すときなどに便利です。
- 1回押しと約10秒前に戻ります。6回まで連続して押せます(約1分前)。



を押す

再生中に少し前に戻す

コマ送りするには (コマ送り／コマ戻し再生)

- コマ送り再生ができます。



一時停止中に押して離す

- を押して離すと、コマ送りします。
- を押して離すと、コマ戻しします。
- コマ送り／コマ戻し再生を解除するときは、 を押します。コマ送り／コマ戻し再生が解除され、再生画面に戻ります。
- DVD ディスクを再生する場合、VR フォーマットの DVD-RW/-R 以外のディスクでは、映像がずれることがあります。

一時停止するには

- 再生中の映像を一時停止できます。



再生中に一時停止する

- 一時停止します。
- 一時停止を解除するときは、 を押します。一時停止が解除され、再生画面に戻ります。
- を押しても一時停止を解除できます。

スローモーションで見るとは (スロー／逆スロー再生)

- スローモーション再生ができます。



一時停止中に2 秒以上押し続ける

- BD のタイトルは、約 1/16 倍速のスロー／逆スロー再生になります。
- DVD のタイトルは約 1/8 倍速のスロー／逆スロー再生となります。
- スロー再生は、タイトルの最後になると解除されます。逆スロー再生は、タイトルの先頭になると解除されます。
- スロー／逆スロー再生を解除するときは、 を押します。スロー／逆スロー再生が解除され、再生画面に戻ります。
- タイトルをまたぐスロー／逆スロー再生はできません。

◇おしらせ◇

- ディスクによって操作が異なったり、操作が禁止されている場合があります。ディスクの取扱説明書もご覧ください。

以下のときは、「故障かな?と思ったら」
(⇒ 297・298 ページ) をご覧ください。

- 早送り／早戻しがうまくいかないとき
- 一時停止／コマ送り再生がうまくいかないとき
- スロー再生がうまくいかないとき

デジタル放送を録画したディスクを再生する場合は

- DVD ディスクの場合、データ放送や字幕は再生できません。

早送り／早戻しについて

- 早送り／早戻し中は、字幕は再生されません。
- 早送り／早戻し中は、画面にカウンタが表示されます。サーチを解除するとカウンタ表示は消えます。

BD-RE



早送り

- ディスクや再生しているシーンによっては、早送りをしたとき、本書に記載のスピードにならない場合があります。
- 次ボタンで次のタイトルを頭出ししたときや早送りボタンなどで最後まで再生したときは、最後のシーンが数秒間一時停止状態になった後、次のタイトルを再生します。上記の数秒間の一時停止状態のときに、早戻しボタンを押すと、そのシーンから早戻し再生が行えます。

30 秒送り／10 秒戻しについて

- 30 秒送り／10 秒戻しを行うと、リピート再生 (⇒ 145 ページ) は解除されます。

一時停止／コマ送り再生について

- VR フォーマットの DVD-RW/-R 以外のディスクでコマ送り動作をしたときは映像がずれることがあります。(BD ビデオや DVD ビデオでは、ディスクによって一時停止／コマ送りの操作が禁止されているものもあります。)
- BD ビデオの場合、コマ戻し再生はできません。

音楽用 CD は、スロー再生・コマ送りができません。

- BD ビデオの場合、逆スロー再生はできません。

BD/DVD 再生時の音声を変更する

セリフが聞きづらいとき

「音声レベル」の設定項目

項目	内容
切	記録されている音声をそのまま出力します。
標準	ドルビーデジタル音声を再生したとき、ダイナミックレンジを調整し、セリフの部分聞こえやすいように調整します。
シフト※	「シフト」に設定するとより効果が強くなります。(音声正常に聞こえないときは「切」にしてください。)

※設定する際は、音量を下げてください。大きな音が出たり、スピーカーに過大な入力が入る場合があります。

1

ホーム
を押す
で選び
決定
を押す

ホームメニューを表示して、「設定」-「機能切替」-「BD設定」を選ぶ

選びかたは、32～37ページをご覧ください。

▼ ホームメニューの画面例



2

で選び
決定
を押す

「BD/DVD再生設定」を選ぶ



3

で選び
決定
を押す

「音声設定」を選ぶ

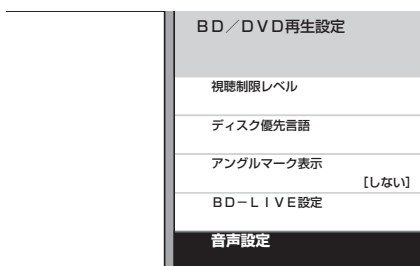

4

で選び
決定
を押す

「音声レベル」を選ぶ

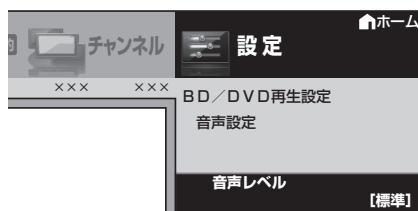

5

で選び
決定
を押す

「切」「標準」「シフト」のいずれかを選ぶ

- セリフが聞きづらいときは「シフト」を選びます。

操作音や第二音声を聞きたいとき

- BDビデオソフト再生時、操作音（インタラクティブオーディオ）や第二音声（セカンダリオーディオ）を加えて聞くことができます。
- セカンダリオーディオの設定は、デジタル音声の信号形式がビットストリームのときのみ有効です。
- 信号形式がPCMの場合は、設定に関係なく常に操作音や第二音声を聞くことができます。

1

左記の手順1～3を行う

2

で選ぶ

「セカンダリオーディオ設定」を選ぶ

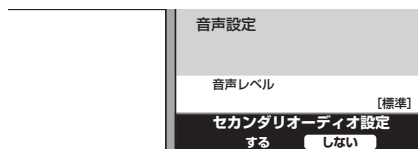

3

で選び
決定
を押す

「する」または「しない」を選ぶ

- インタラクティブオーディオやセカンダリオーディオを聞きたいときは、「する」を選びます。

災害発生時に文字情報を表示する

- デジタル放送では、災害が発生すると同時に文字情報（文字スーパー）を表示する場合があります。録画番組を再生中に、文字スーパーを表示させるかどうかを設定できます。
※工場出荷時は、「第一言語を表示」に設定されています。

項目	内容
第一言語を表示	デジタル放送で送られてくる第一言語*1の文字スーパーを表示します。
第二言語を表示	デジタル放送で送られてくる第二言語*1の文字スーパーを表示します。
表示しない	文字スーパーを表示しません。*2

- ※1 第一言語や第二言語は、放送局や番組によって指定されます。
※2 文字スーパーによっては、強制的に表示するものもあります。

1 140ページ左側の手順1～2を行う

2 「文字スーパー設定」を選ぶ

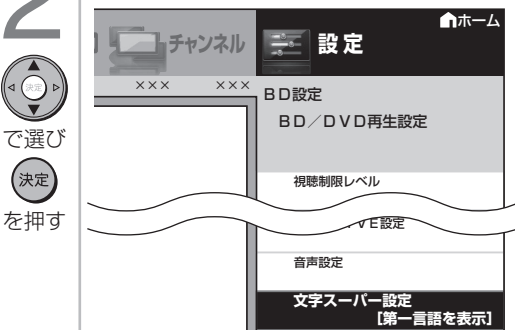

3 「第一言語を表示」「第二言語を表示」「表示しない」のいずれかを選ぶ



- 操作を終了する場合は、ホームボタンを押します。

タイトル（録画した番組）の名前を変更する

1 タイトル名を変更したいディスクを挿入する

2 再生リストを表示する



3 タイトル名を変更したいタイトルを選び、機能メニューを表示する



4 「タイトル名変更」を選び、「する」を選ぶ



5 ソフトウェアキーボードを使ってタイトル名を変更する



再生リストを押す

再生リストを押す

再生リストを押す

再生リストを押す

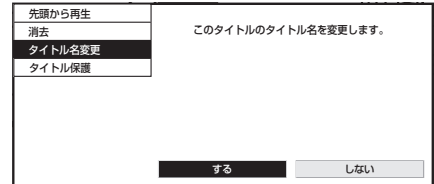

ソフトウェアキーボードを使ってタイトル名を変更する

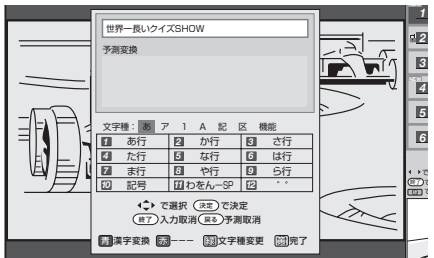

- ソフトウェアキーボードの使いかたは⇒94ページをご覧ください。

6 「変更して終了」を選ぶ

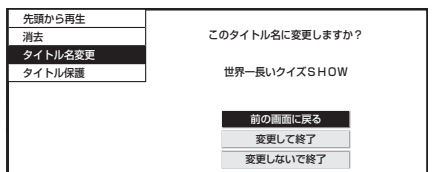

- タイトル名が変更されます。
- 操作を終了する場合は、終了ボタンを押します。

再生中に 連動データ放送を見る／ 字幕や音声を切り換える

- 再生中に連動データ放送や、音声・字幕・映像の切り換えができます。



フタを開けたところ

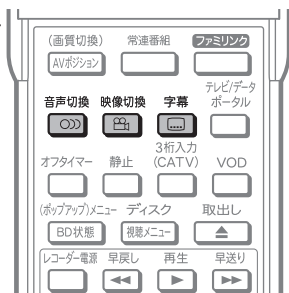

◆おしらせ◆

各機能の切り換えについて

- 字幕、アングル、音声は、ディスクによっては、ディスクメニューを使って選ぶ場合があります。ディスクの取扱説明書をご覧ください。
- 字幕、アングル、音声は、視聴メニューからも選べます。(⇒ 145 ページ)

音声切換について

- 音声切換には、10 秒以上時間のかかる場合があります。
- 次のような場合は、二ヶ国語放送など二重音声の番組でも、音声切換ができません。
 - ビデオフォーマットの DVD-RW/-R ディスク
 - PCM 音声を記録した DVD-RW/-R ディスク
- DVD カラオケディスク(マルチカラオケ音声)は音声切換ができません。
- マルチ音声(ステレオ二重音声)番組は、録画画質を「7 倍」「8.5 倍」にした場合、「マルチ音声設定」で設定した音声のみ記録されます。

再生中に連動データ放送を見るには

データ連動
を押す

連動データ放送を含む番組の再生中に、記録されている連動データ放送の画面を表示する

- 連動データ放送画面の基本操作については、
⇒ 41 ページをご覧ください。

◆おしらせ◆

連動データ放送の録画について

- 再生中の連動データ放送は、一部利用できない機能があります。
- 録画画質が「5 倍」「7 倍」「8.5 倍」の場合、連動データ放送は録画されていません。

音声を切り換えるには

音声切換
を押す

主・副音声のあるタイトルの再生中に、音声を切り換える

- 押すたびに音声切り換わります。
音声表示の例▼



押すたびに次のように切り換わります。

二ヶ国語(二重音声)放送が録画されている場合：

- 「主」、「副」、または「主 副」表示となります。

「ステレオ放送」「モノラル放送」を録画した場合：

- 「ステレオ」表示となります。(音声切換はできません。)

BD ビデオ / DVD ビデオ：

- 現在再生されている音声番号が表示されます。

- 音声の表示は、約 3 秒後に消えます。

字幕を切り換えるには



字幕のあるタイトルの再生中に、字幕を切り換える

- ・ 押すたびに字幕が切り換わります。

字幕表示の例▼



◇おしらせ◇

- ・ 字幕が「入」に切り換わったとき、「字幕表示」の設定 (⇒ 61 ページ) に関係なく、常に字幕オンスクリーン表示となります。

映像やアングルを切り換えるには





複数の映像やアングルのあるタイトルの再生中に、映像を切り換える

- ・ 押すたびに映像が切り換わります。

映像表示の例▼



◇おしらせ◇

- ・ 表示したアングルマークは、 を押し、 を押しと消えます。

アングルマークを表示したいときの設定
複数のアングルが記録されているシーンで画面右下にアングルマーク を表示させるように設定することができます。

1



を押す



で選ぶ



を押す

ホームメニューを表示して、「設定」-「 (機能切換)」-「BD設定」を選ぶ

選びかたは、32～37 ページをご覧ください。

▼ ホームメニューの画面例



2



で選ぶ



を押す

「BD/DVD再生設定」を選ぶ



3



で選ぶ

「アングルマーク表示」を選ぶ

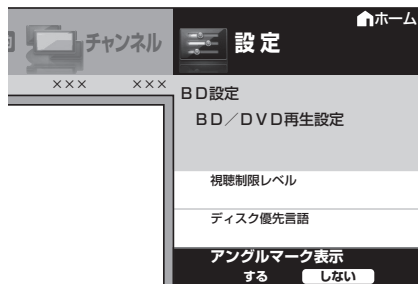

4



で選ぶ



を押す

「する」または「しない」を選ぶ

はじめに
お読みください

テレビを見る
便利な使いかた

ブルーレイディスク
で録る・見る

ファミリンク

ビデオ・オーディオ
パソコンをつなぐ

インターネット
ホームネットワーク

設置・接続・
受信設定

故障かな？
エラーメッセージ

お役立ち情報
(仕様や索引)

English
Guide

再生中に設定をする (視聴メニュー)

- 再生しながら、再生情報を確認したり、タイトル(録画した番組)の頭出し、リピート再生が行えます。

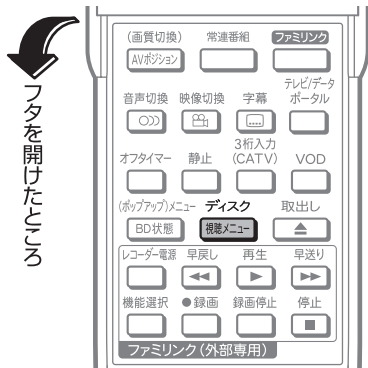
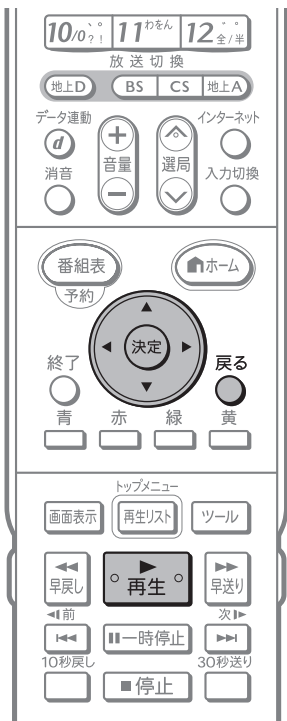

1

再生中に視聴メニューを表示する

ディスク
視聴メニュー
を押す

2

設定項目を選ぶ

で選び
決定
を押す

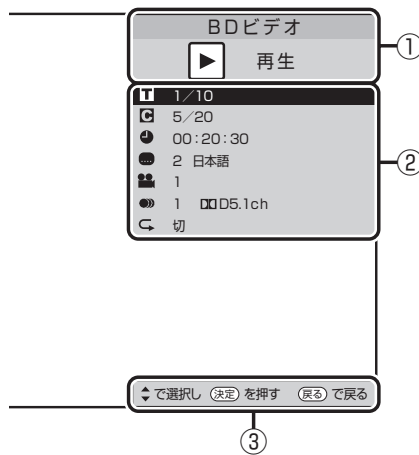

- ①再生状態表示
動作状態やディスクの種類
- ②設定項目 (⇒ 145 ページ)
- ③操作ガイド表示

3

設定する(⇒145ページ)

で選び
決定
を押す

4

設定を終了する

戻る
または
ディスク
視聴メニュー
を押す

- ◇おしらせ◇
- BDビデオやDVDビデオの再生中に視聴メニュー画面を表示すると、BDビデオやDVDビデオ側の操作ができない場合があります。このような場合は視聴メニュー画面を消してください。
 - アングルや字幕などの表示が「—」と表示される場合は、そのディスクに選択できるアングルや字幕が記録されていません。

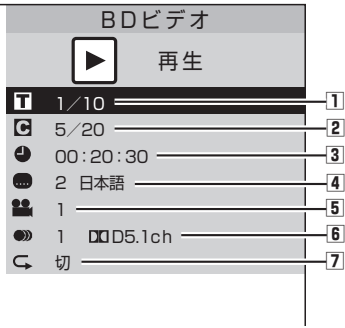

- 再生しているディスクによって選択できる項目は異なります。

1 **T** タイトル (トラック) 選択

- 再生中のタイトル番号 (CD の再生中はトラック番号) が表示されます。番号を選択してタイトル (トラック) の頭出しができます。

2 **C** チャプター再生表示

- 再生中のチャプター番号が表示されます。番号を選択してチャプターの頭出しができます。
- 音楽用 CD はチャプターがありません。

3 **⌚** 再生経過時間表示

- ディスクのはじめから現在までの経過時間が表示されます。時間を指定して頭出しができます。
- BD ビデオの場合、ディスクによっては再生経過時間を表示できないものもあります。

4 **⋮** 字幕言語再生表示

- 現在選ばれている字幕の種類が表示されます。他の言語でも字幕が収録されている場合は、お好みの言語に切り換えられます。

5 **👤** アングル番号 / 映像再生表示

- 現在選ばれているアングルの番号が表示されます。
- 「アングルマーク表示」(⇒ 143 ページ) 設定により、複数のアングルが記録されているシーンで画面右下にアングルマーク👤を表示させるように設定することができます。

6 **🔊** 再生 (視聴) 音声表示

- 現在選ばれている音声の種類が表示されます。

7 **↺** リピート再生

- 再生中のタイトル (チャプター) をくり返し再生したり、部分的にくり返し再生することができます。(⇒ 右記)

タイトル (録画した番組) またはチャプターをくり返し再生する (リピート再生)

- 視聴メニューで、選んだタイトル (録画した番組) やチャプター (章) をくり返し再生できます。

1 くり返したいタイトル (トラック) またはチャプターを選んで再生する



を押す

2 ①再生中に視聴メニューを表示する

②「**↺**」を選ぶ



を押す



で選ぶ



を押す

3 「チャプターリピート」または「タイトルリピート」を選ぶ

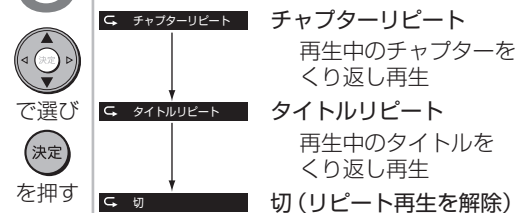

- リピート再生を開始します。
- 音楽 CD の場合は、「再生中のディスク」または「再生中のトラック」を選びます。
- 選択画面に戻るには戻るボタンを押します。

◇ おしらせ ◇

- ディスクによってはリピート再生が禁止されているものもあります。
- リピート再生状況を確認したいときは **ディスク** を押してください。
- 30 秒送り / 10 秒戻し (⇒ 138 ページ) を行うと、リピート再生は解除されます。

はじめに
お読みください

テレビを見る /
便利な使いかた

ブルーレイディスク
で録る・見る

ファミリンク

ビデオ・オーディオ・
パソコンをつなぐ

インターネット /
ホームネットワーク

設置・接続・
受信設定

故障かな? /
エラーメッセージ

お役立ち情報
(仕様や索引)

English
Guide

BD / DVD の視聴制限 レベルを設定する

- ディスクの内容により、視聴制限を設定できます。

1



ホームメニューを表示して、「設定」-「 (機能切替)」-「BD設定」を選ぶ

選びかたは、32～37ページをご覧ください。

▼ ホームメニューの画面例



2



「BD/DVD再生設定」を選ぶ



3



「視聴制限レベル」を選ぶ

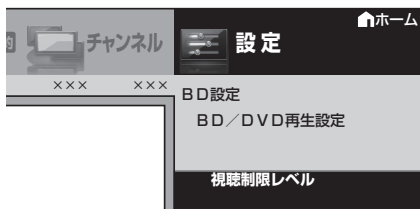

4



暗証番号を入力する

- 「暗証番号設定」(⇒ 92 ページ) で設定した数字を入力します。暗証番号の設定が済んでいない場合は、暗証番号を設定してください。

5



「変更する」を選ぶ

- 工場出荷時の設定に戻りたいときは、「初期化する」を選び、「する」を選びます。

6



DVD ビデオの視聴制限レベルを選ぶ

- 視聴制限を設定しない場合は「切」を選びます。

設定項目	設定内容
1	子供向けディスクを再生できます。成人指定ディスクと一般向けディスク (R 指定含む) は再生できません。
2～3	一般向けディスク (R 指定を除く) と子供向けディスクを再生できます。成人指定ディスクと一般向け制限付き (R) 指定ディスクは再生できません。
4～7	一般向けディスク (R 指定を含む) と子供向けディスクを再生できます。成人指定ディスクは再生できません。
8	すべてのディスクを制限無しで再生できます。
切	視聴制限を「切」にします。

7



「次へ」で決定する

8



① BD ビデオの視聴を制限する年齢を入力するか、「無制限」を選ぶ

設定項目	設定内容
無制限	年齢制限をしません。
0歳を制限 99歳以下を制限	0歳～99歳の間で年齢制限をします。

9



② 「次へ」で決定する

① BD/DVD ビデオの国コードを選ぶ

設定項目	設定内容
(国コード)	国コードを選びます。(国コード一覧⇒ 147 ページを参照)

10



② 「完了」で決定する

ディスク優先言語を設定する

- ディスクを再生するときの優先言語（画面に表示するメニューや音声の言語）を選択できます。

1 前ページの手順1～2を行う

2 「ディスク優先言語」を選ぶ

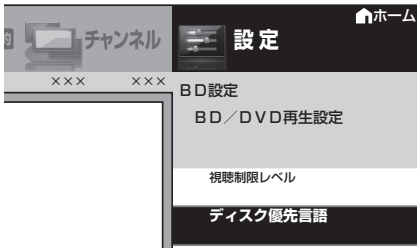

で選び
決定
を押す

3 「変更する」を選ぶ

- 工場出荷時の設定に戻したいときは、「初期化する」を選び、「する」を選びます。

で選び
決定
を押す

国コードの 言語コードの一覧表

アメリカ
カナダ
日本
ドイツ
フランス
イギリス
イタリア
スペイン
スイス
スウェーデン
オランダ
ノルウェー
デンマーク
フィンランド
ベルギー
香港
シンガポール
タイ
マレーシア
インドネシア
台湾
フィリピン
オーストラリア
ロシア
中国

AA アフガル語
AB アフバニア語
AF アフリカーンス語
AM アムハラ語
AR アラビア語
AS アッサム語
AY アイマラ語
AZ アゼルバイジャン語
BA バジキール語
BE ベラルーシ語
BG ブルガリア語
BH ビハリー語
BI ビスマラ語
BN ベンガル語、バングラ語
BO チベット語
BR ブルトン語
CA カタロニア語
CO コルシカ語
CS チェコ語
CY ウェールズ語
DA デンマーク語
DE ドイツ語
DZ ブータン語
EL ギリシャ語
EN 英語
EO エスペラント語
ES スペイン語
ET エストニア語
EU バスク語
FA ペルシャ語
F I フィンランド語
F J フィジー語
F O フェロー語
F R フランス語

F Y フリジア語
GA アイルランド語
GD スコットランドゲール語
GL ガルシア語
GN グアラニ語
GU グジャラート語
HA ハウサ語
H I ヒンディ語
HR クロアチア語
HU ハンガリー語
H Y アルメニア語
I A 国際語
I E 国際語
I K イヌピック語
I N インドネシア語
I S アイスランド語
I T イタリア語
I W ヘブライ語
J A 日本語
J I イディッシュ語
J W ジャワ語
K A グルジア語
K K カザフ語
K L グリーンランド語
K M カンボジア語
K N カンナダ語
K O 韓国語
K S カシミール語
K U クルド語
K Y キルギス語
L A ラテン語
L N リンガラ語
L O ラオス語
L T リトアニア語

L V ラトビア語、レット語
M G マダガスカル語
M I マオリ語
M K マケドニア語
M L マラヤーラム語
M N モンゴル語
M O モルダビア語
M R マラータ語
M S マレー語
M T マルタ語
M Y ミャンマー語
N A ナウル語
N E ネパール語
N L オランダ語
N O ノルウェー語
OC プロバンス語
OM アフアン語（オロモ語）
OR オリヤー語
PA パンジャブ語
P L ポーランド語
P S パシュト語
P T ポルトガル語
Q U ケチュア語
R M ラエティ＝ロマン語
R N キルンディ語
R O ルーマニア語
R U ロシア語
R W キニャルワンダ語
S A サンスクリット語
S D シンド語
S G サンゴ語
S H セルビアクロアチア語
S I シンハラ語
S K スロバキア語

S L スロベニア語
S M サモア語
S N ショナ語
S O ソマリ語
S Q アルバニア語
S R セルビア語
S S シスワティ語
S T セストゥ語
S U スンダ語
S V スウェーデン語
S W スワヒリ語
T A タミール語
T E テルグ語
T G タジク語
T H タイ語
T I ティグリニャ語
T K トルクメニ語
T L タガログ語
T N セツワナ語
T O トンガ語
T R トロコ語
T S ツォンガ語
T T タター語
T W トウイ語
U K ウクライナ語
U R ウルドゥ語
U Z ウズベク語
V I ベトナム語
V O ボラビュク語
W X ウォロフ語
W H コーサ語
Y O ヨルバ語
Z H 中国語
Z U ズール語

4

で選び
決定
を押す

① 字幕の言語を選ぶか、字幕の言語を言語コードから選ぶ

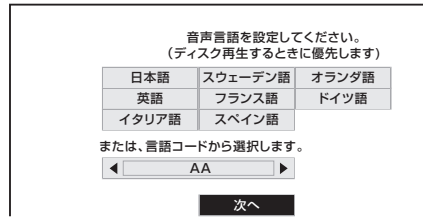

決定
を押す

② 「次へ」で決定する

5

同様に音声言語を選んで決定する

6

同様にメニュー言語を選んで決定する

◇ おしらせ ◇

- 画面に表示されるメニューや音声の言語は、ディスクによって異なります。上記の設定を行っても、ディスクによっては自動的に言語が切り換わったり、字幕の表示／非表示や言語の切り換えを禁止している場合があります。また、ディスクメニューを使って選ぶ場合があります。

はじめて
お読みください

テレビを見る
便利な使いかた

ブルーレイディスク
で録る・見る

ファミリンク

ビデオ・オーディオ・
パソコンをつなぐ

インターネット・
ホームネットワーク

設置・接続・
受信設定

故障かな？
エラーメッセージ

お役立ち情報
(仕様や索引)

English
Guide

タイトル（録画した番組）を消去する

- すでに見て不要なタイトル（録画した番組）を再生リストから消去できます。

◆ 重要 ◆

- BD-RE または BD-R 以外のディスクはタイトルが消去できません。

◇ お知らせ ◇

- 消去したタイトルは復活できません。
- BD-R ディスクはタイトルを消去しても残量は増えません。
- チャプターの消去はできません。



タイトルを1つ選んで消去する

1

タイトルを消去したいディスクを挿入する

2

再生リストを表示する

再生リスト
を押す

3

消去したいタイトルを選ぶ

- 消去したいタイトルに「」マークがついている場合は、先に「保護解除」(⇒ 151 ページ)を行ってください。

で選ぶ

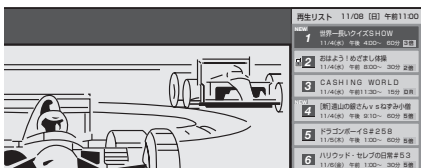

4

機能メニューを表示する

黄
を押す

5

で選ぶ
決定
を押す

「消去」を選ぶ

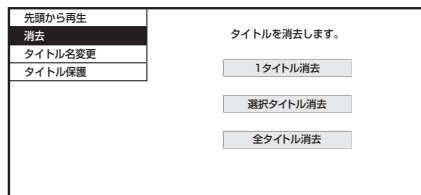

6

で選ぶ
決定
を押す

「1タイトル消去」を選ぶ

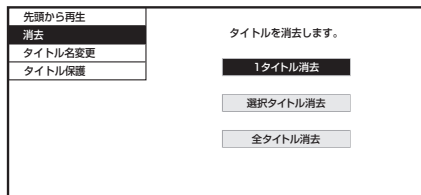

7

で選ぶ
決定
を押す

「する」を選ぶ

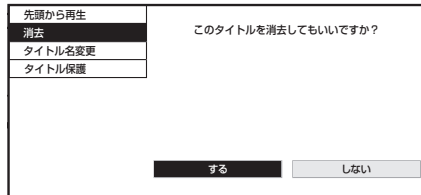

- 選んだタイトルが消去されます。
- 消去中は、電源を切らないでください。
- 操作を終了する場合は、終了ボタンを押します。

BD ディスクのタイトルを 全て消去する

1

前ページの手順1～2と手順
4～5を行う

2

「全タイトル消去」を選ぶ



で選ぶ



を押す

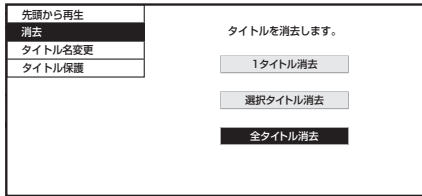

3



で選ぶ



を押す

「する」を選ぶ

- すべてのタイトルが消去されます。
(保護されたタイトルは残ります。)
- 消去中は、電源を切らないでください。
- 操作を終了する場合は、終了ボタンを押します。

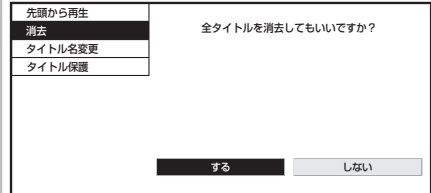

複数のタイトルを選んで消去する

1

前ページの手順1～2と手順
4～5を行う

2

「選択タイトル消去」を選ぶ



で選ぶ



を押す

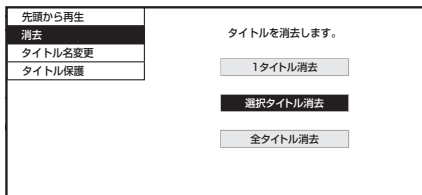

4

黄

を押す

5



で選ぶ



を押す

選んだタイトルを確定する

「する」を選ぶ

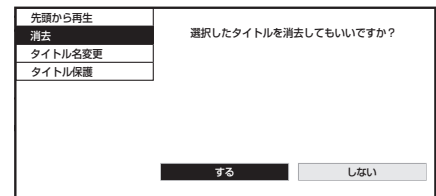

3

消去したいタイトルを選ぶ



で選ぶ



を押す

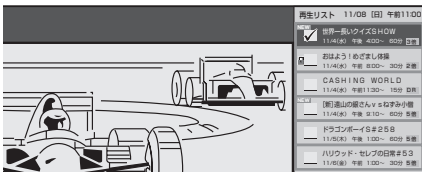

- 最大20タイトルまで選べます。
- 選んだタイトルにはチェックマークが付きます。もう一度選ぶとチェックマークが外れます。

はじめに
お読みください

テレビを見る/
便利な使いかた

ブルーレイディスク
で録る・見る

ファミリンク

ビデオ・オーディオ・
パソコンをつなぐ

インターネット/
ホームネットワーク

設置・接続・
受信設定

故障かな?/
エラーメッセージ

お役立ち情報
(仕様や索引)

English
Guide

BD を初期化する

- 未使用のBD-RE または BD-R を挿入したときは、自動的に初期化が始まります。(⇒ 31 ページ)
- 使用済みのBD-RE ディスクの中身を未使用の状態に戻したい場合は、次の操作で初期化をします。

◇ おしらせ ◇

- 録画済みのBD-RE を初期化すると、録画されたタイトルがすべて消去されます。消されたタイトルは元に戻せませんので、内容をよく確認してください。
- 他社のレコーダーで録画したBD-RE を挿入したときも、「初期化する」「ディスク取り出し」と表示されることがあります。「初期化する」を選ぶとディスクの内容が全て消去されます。消去したくない場合は、「ディスク取り出し」を選んでください。

1 初期化するディスクを挿入する

- 再生リスト (⇒ 129 ページ) が表示された場合は、終了で終了します。

2 ホームメニューを表示して、「設定」-「 (機能切換)」-「BD設定」を選ぶ

- ホームを押す
- で選ぶ
- 決定を押す



3 「ディスク管理」を選ぶ

- で選ぶ
- 決定を押す

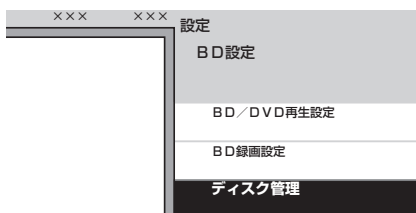

4

- で選ぶ

「BD 初期化」を選ぶ

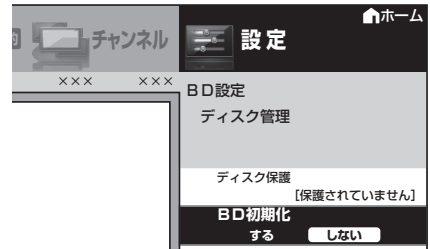

5

- で選ぶ
- 決定を押す

「する」を選ぶ

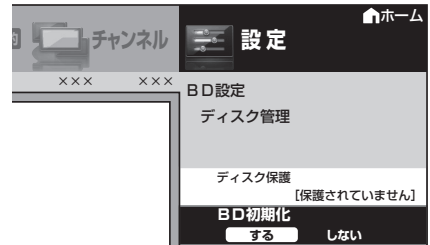

6

- で選ぶ
- 決定を押す

「する」を選ぶ

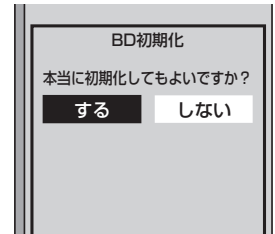

- 初期化が実行されます。

7

- 決定を押す

「確認」で決定する

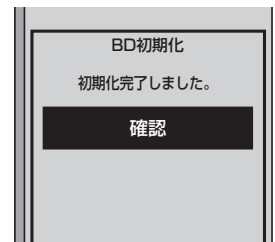

- BD 初期化中は、音量ボタン、消音ボタン以外のボタンは無効となります。

◆ 重要 ◆

- 8cm 盤のBD-RE/BD-R ディスクは、本機では初期化や録画ができません。新品(未初期化)の8cm 盤BD-RE/BD-R を本機に挿入した場合は、ディスクが自動的に取り出されます。

BD ディスクの内容を消さない設定をする (BD ディスク保護)

- 間違っで消さないよう、ディスク全体を保護します。

1

保護したいディスクを挿入する

- 再生リスト (⇒ 129 ページ) が表示された場合は、**終了** で終了します。

2

ホームメニューを表示して、「設定」-「機能切換」-「BD設定」を選ぶ

選びかたは、32 ~ 37 ページをご覧ください。

▼ ホームメニューの画面例



を押す



で選ぶ



を押す

3

「ディスク管理」を選ぶ

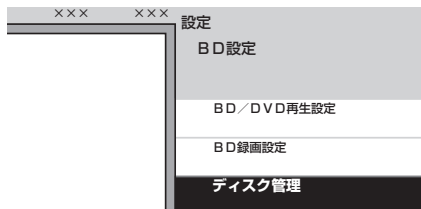

で選ぶ



を押す

4

「ディスク保護」を選ぶ

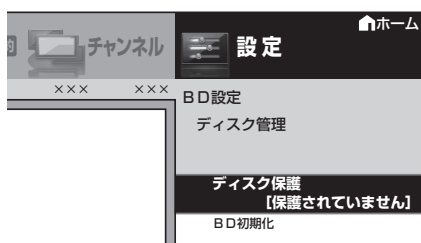

で選ぶ



を押す

5

「保護する」または「保護解除」を選ぶ

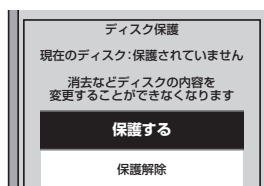

で選ぶ



を押す

- 保護されたディスクの保護を解除するには、「保護解除」を選びます。

タイトル (録画した番組) を消さない設定をする

- 間違っで消さないよう、タイトルごとに保護します。

1

タイトルを保護したいディスクを挿入する

2

再生リストから保護したいタイトルを選ぶ

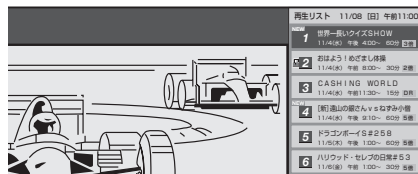

で選ぶ

3

機能メニューを表示し、「タイトル保護」を選ぶ

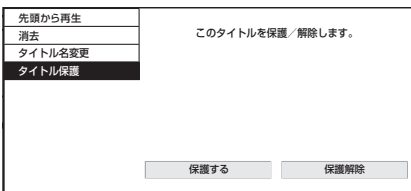

黄

を押す



で選ぶ



を押す

4

「保護する」または「保護解除」を選ぶ

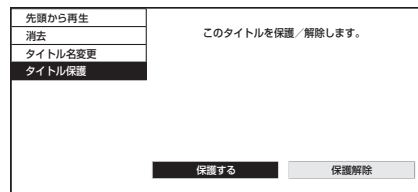

で選ぶ



を押す

- タイトル保護を設定したタイトルには、再生リストを表示させたとき保護マーク「」が付きます。

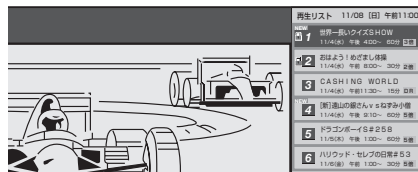

- 保護設定したタイトルを消去したいときは、「保護解除」を選んでください。

ファミリンクで使う

ファミリンクとは

- HDMI 端子は、映像や音声信号だけでなく、HDMI ケーブルを介して機器間を制御するコントロール信号もやり取りすることができます。この相互に機器間を制御できる規格－ HDMI CEC (Consumer Electronics Control) －を使ってシャープ製の液晶テレビやレコーダー、AV アンプなどを相互に制御しスムーズに連携できるようにしたのが、ファミリンクです。

本機に、ファミリンクに対応したレコーダー (AQUOS レコーダー) や AV アンプ (AQUOS オーディオ) を HDMI 認証ケーブルで接続すると、本機のリモコンまたはレコーダーに付属のリモコンで、下記の連動操作が楽しめます。

テレビで見ている番組を、ワンタッチ録画

テレビの番組表で、予約録画

録画した番組を、ワンタッチ再生

BD録画ができないときはファミリンク録画

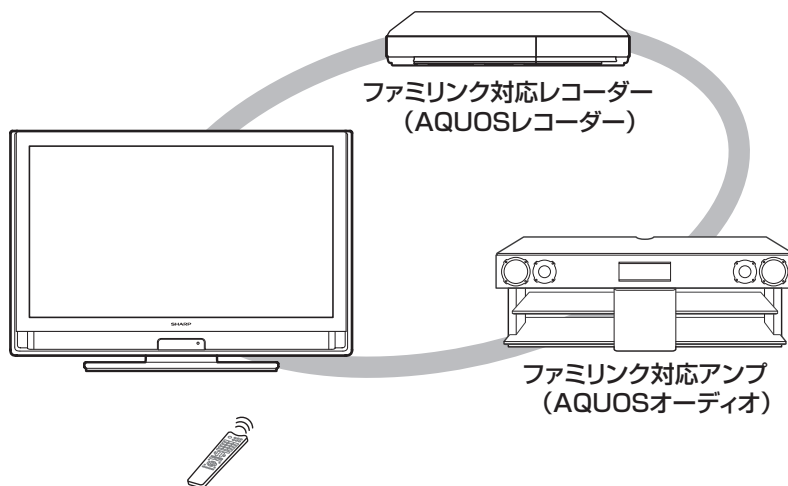

◇おしらせ◇

- ファミリンクの対応機種については SHARP web ページ内の AQUOS サポートステーション「他の機器と接続するには→ AQUOS ファミリンクについて (▼対応機種一覧)」をご覧ください。

AQUOS サポートステーション

<http://www.sharp.co.jp/support/aquos/index.html>

- 本機のリモコンでファミリンクを使う場合には、本機に向けて操作してください。AQUOS レコーダーや AQUOS オーディオは直接リモコン信号を受信しません。
- 本機には i.LINK 端子はありません。そのため、ハイブリッドダブルレコ機能搭載の AQUOS レコーダーと接続したとき i.LINK 録画 (2 番組同時録画) は働きません。

ファミリンク機能を使うための準備について

1. 接続をしましょう。

- 市販品の HDMI 認証ケーブルを使って、ファミリンク対応機器と本機をつないでください。

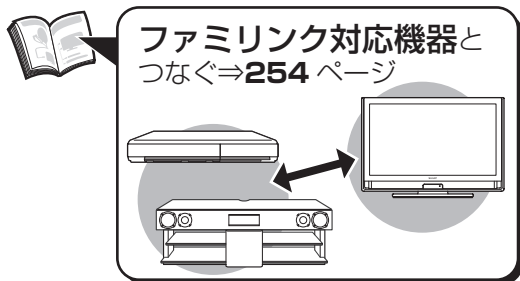

2. 設定をしましょう。

- ファミリンク機能を使うためには、以下の設定が必要です。(本機に付属のリモコンでも設定できます。)

- 「連動起動設定」⇒ **153** ページ
- 「録画機器選択」⇒ **154** ページ
- 「選局キー」⇒ **154** ページ
- 「ファミリンク制御 (連動)」⇒ **155** ページ
- AQUOS レコーダー側の設定も必要です。
⇒機器に付属の取扱説明書をご覧ください。

3. 使ってみましょう。

- ファミリンクⅡ機能に対応した機器をお使いの場合は、ファミリンクパネルで操作できます。⇒ **156** ページ
- 録画・予約録画してみましょう。
⇒ **158**～**163** ページ
- 再生してみましょう。⇒ **164** ページ
- AQUOS オーディオを使ってみましょう。
⇒ **166** ページ

ファミリンク対応機器から本機を自動で起動する

- ファミリンク対応機器を操作すると本機の電源が自動的に入るように設定します。

1



を押す



で選ぶ



を押す

ホームメニューを表示して、「リンク操作」-「ファミリンク設定」を選ぶ

選びかたは、**32**～**37** ページをご覧ください。

▼ ホームメニューの画面例

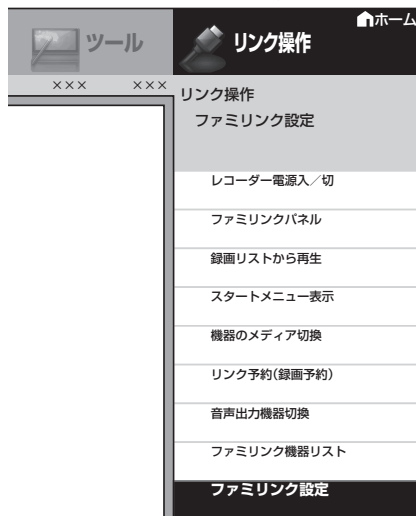

2



で選ぶ

「連動起動設定」を選ぶ



3



で選ぶ



を押す

「する」を選ぶ



- 操作を終了する場合は、ホームボタンを押します。

◇ おしらせ ◇

- ホームメニューから「設定」-「 (機能切換)」-「ファミリンク設定」-「連動起動設定」を選んで設定することができます。

はじめて
お読みください

テレビを見る
便利な使いかた

ブルーレイディスク
で録る・見る

ファミリンク

ビデオ・オーディオ
パソコンをつなぐ

インターネット
ホームネットワーク

設置・接続・
受信設定

故障かな？
エラーメッセージ

お役立ち情報
(仕様や索引)

English
Guide

録画先として使うレコーダーを選ぶ

- AQUOS レコーダーをつないだときの設定です。本機からファミリンク録画するレコーダーを指定するための設定です。

1 153ページの手順1を行う

2 「録画機器選択」を選ぶ



で選び
決定
を押す

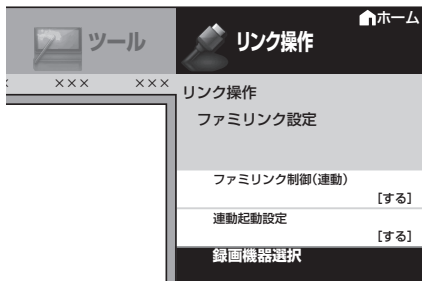

3 ファミリンク機能で録画する機器を選ぶ



で選び
決定
を押す

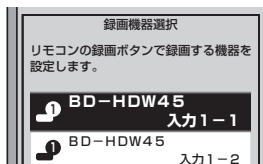

- 操作を終了する場合は、ホームボタンを押します。

◇おしらせ◇

- ホームメニューから「設定」－「 (機能切替)」－「ファミリンク設定」－「録画機器選択」を選んでも設定することができます。

AQUOS オーディオを接続しているときの設定画面について



接続位置を数字コードで表示

下図のように1つの入力に複数の機器が接続されている場合は、入力1-1や入力1-2のように、枝番号が表示されます。

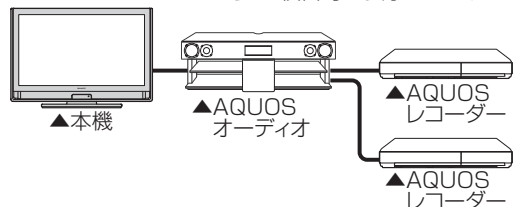

本機のリモコンで AQUOS レコーダーの選局などの操作をできるようにする

「選局キー」を「する」に設定すると、本機のリモコンで、以下の AQUOS レコーダーの操作ができます。

- 選局ボタンと数字ボタン (チャンネルボタン) の ~ で選局の操作ができます。ただし、 は、レコーダーによっては動作しない場合があります。
- 番組表ボタンで番組表を表示できます。
- データ連動ボタンで連動データ放送を表示できます。
- 番組表ボタン、データ連動ボタンは、接続している機器によっては操作できない場合があります。

この設定は、入力端子ごとに設定します。

1 153ページの手順1を行う

2 「選局キー」を選ぶ



で選び
決定
を押す

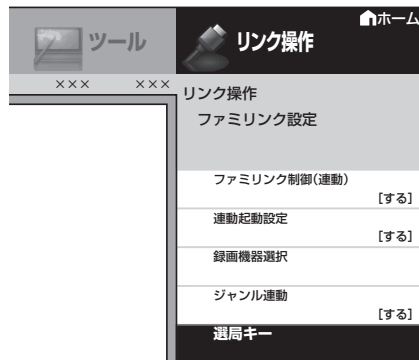

3 本機のリモコンで操作する機器を接続している入力を選ぶ



で選び
決定
を押す

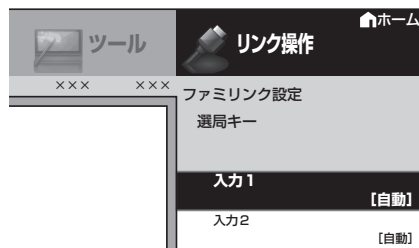

4

「する」を選ぶ



で選ぶ



を押す

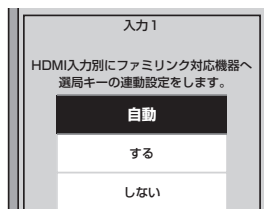

- 操作を終了する場合は、ホームボタンを押します。
- 「自動」に設定すると、「しない」に設定したときと同じ動作をします。しかし、接続されている機器から要求があった場合のみ、「する」に設定したときと同じ操作ができます。

◇おしらせ◇

- ホームメニューから「設定」－「 (機能切換)」－「ファミリンク設定」－「選局キー」を選んでも設定することができます。

本機から AQUOS レコーダーの電源を入／切するには

- ホームメニューから「リンク操作」－「レコーダー電源入／切」を選ぶと、AQUOS レコーダーの電源を入／切できます。

一般の HDMI 機器が誤作動するとき

- ファミリンクに対応していない機器をつないでいるときに、その機器の電源が勝手に入ったりチャンネルが変わってしまう場合に行う設定です。

1

153ページの手順1を行う

2

「ファミリンク制御(連動)」を選ぶ



で選ぶ

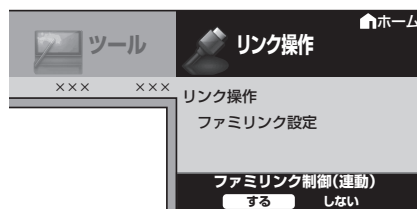

3

「しない」を選ぶ



で選ぶ



を押す

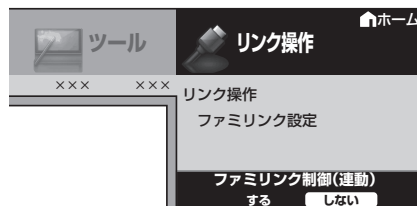

- 操作を終了する場合は、ホームボタンを押します。

◇おしらせ◇

- ホームメニューから「設定」－「 (機能切換)」－「ファミリンク設定」－「ファミリンク制御(連動)」を選んでも設定することができます。

はじめに
お読みください

テレビを見る
便利な使いかた

ブルーレイディスク
で録る・見る

ファミリンク

ビデオ・オーディオ・
パソコンをつなぐ

インターネット
ホームネットワーク

設置・接続・
受信設定

故障かな？
エラーメッセージ

お役立ち情報
(仕様や索引)

English
Guide

ファミリンクパネルの 操作のしかた

このファミリンクパネルは、新しい機能です。
ファミリンクⅡ機能に対応したアコースオーディオ・BDプレーヤー・BDレコーダーを接続した
場合に、ファミリンクパネルを表示できます。(表示内容は機器により異なります。)

- ファミリンク対応機器と接続しているときは、ファミリンクパネルで、一時停止や再生などの操作ができます。

◆ **重要** ◆

- ファミリンクⅡ機能に対応していない機器(ファミリンクⅠ対応機器)では、ファミリンクパネルはお使いいただけません。

◇ **お知らせ** ◇

ホームメニューからファミリンクパネルを見ることもできます

- ホームメニューから「リンク操作」 - 「ファミリンクパネル」を選びます。



フタを開けたところ

1

ファミリンク
を押す

ファミリンクパネル (機器選択)を表示する

2

操作したい機器を選ぶ

ファミリンクでつながっている機器が表示されます。



で選び
決定
を押す

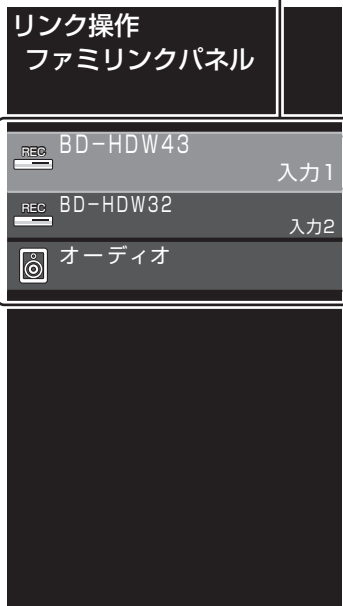

3

操作したい機能の ボタンを選ぶ

で選び
決定
を押す



操作ボタン
詳しくは「操作ボタンの機能について」
(⇒右記)をご覧ください。

- ◇おしらせ◇
- プレーヤーや AQUOS オーディオ、携帯電話と接続したときは、上記の操作パネルと異なる内容の操作パネルが表示されます。

ボタン	説明
電源	ファミリンク対応機器の電源を入／切できます。
番組表	ファミリンク対応機器の番組表を表示します。
録画リスト	ファミリンク対応機器の録画リストを表示します。
ポップアップメニュー	ファミリンク対応機器のポップアップメニューを表示します。
ホーム	ファミリンク対応機器のホーム画面を表示します。
メディア切換	ファミリンク対応機器のメディアを切り換えます。

操作ボタン^{※1}の機能について

ボタン	説明
早戻し	早戻し再生
再生	再生
早送り	早送り再生
前	前のチャプター ^{※2} に戻って頭出し(逆頭出し)
一時停止	一時停止
次	1つ先のチャプター ^{※2} に進んで頭出し(順頭出し)
10秒戻し	10秒後戻し
停止	停止
30秒送り	30秒先送り
録画画質	録画画質を選択
録画	録画
録画停止	録画を停止

※1 視聴するコンテンツによっては、操作できない機能があります。
 ※2 チャプターとは、サービスであらかじめ設定された、再生区切り位置です。

AQUOS レコーダーの スタートメニューを 表示する

- AQUOS レコーダーのセットアップメニューなどを表示することができます。表示される内容は AQUOS レコーダーによって異なります。

1

機能選択
を押す

ファミリンク機能選択 メニューを表示する

- ホームメニューから「リンク操作」を選んで表示できます。

2



で選ぶ

決定
を押す

「スタートメニュー表示」を 選ぶ

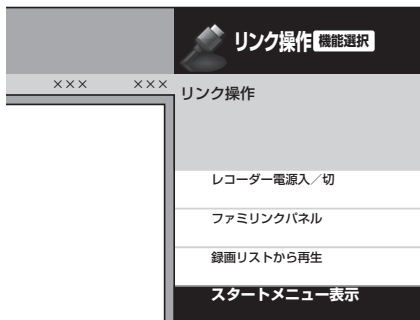

- AQUOS レコーダーのスタートメニューが表示されます。
- AQUOS レコーダーの状態（録画中、電源待機中）によっては正しく表示されない場合があります。

◆おしらせ◆

- スタートメニューを表示できる AQUOS レコーダーの対応機種については、SHARP web ページ内の AQUOS サポートステーション「他の機器と接続するには→AQUOS ファミリンクについて（▼対応機種一覧）」をご覧ください。

AQUOS サポートステーション
<http://www.sharp.co.jp/support/aquos/index.html>

見ている番組を すぐに録画する (ワンタッチ録画)

◆重要◆

ファミリンクで録画を行う前に、AQUOS レコーダー側の録画準備が必要です。

次のことなどを確認します。

- 本機と AQUOS レコーダーをつないでいますか。
- B-CASカードが挿入されていますか。
有料放送を録画するときは、有料放送の受信契約時に登録した B-CASカードが、AQUOS レコーダーに挿入されていることを確認してください。
- アンテナが接続されていますか。
- 記録メディア(HDD、BD、DVDなど)に空き容量がありますか。
- 本機のホームメニューから「リンク操作」-「ファミリンク設定」-「録画機器選択」で録画機器をつないでいる入力を選んでいますか。(⇒154ページ)
- 初期設定では入力1に接続したレコーダーに録画する設定になっています。



フタを開けたところ

再生・録画するメディア (HDD/DVD など) を切り換える

- 必要に応じて AQUOS レコーダー側の HDD モード/BD モード/DVD モードを切り換えます。

1

機能選択
を押す

ファミリンク機能選択メニューを表示する

- ホームメニューから「リンク操作」を選んで表示できます。

2



で選び

決定
を押す

「機器のメディア切替」を選ぶ

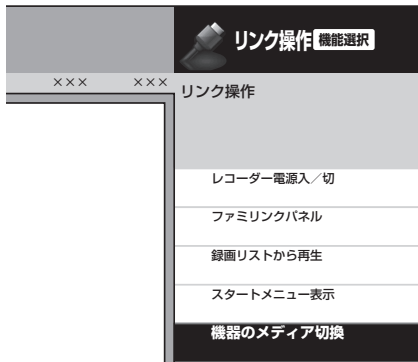

3

決定
を押す

レコーダーのメディアの種類(「HDD」や「BD/DVD」、 「DVD」など)を選ぶ

- AQUOS レコーダー側の操作したい記録メディアを選びます。
- 「機器のメディア切替」で決定するごとに、メディアが順次切り換わります。メディアが正しく切り換わったかどうかは、レコーダー側の表示をご確認ください。

見ている番組を AQUOS レコーダーに録画する



録画したい番組の視聴中に録画ボタンを押す

- 「録画機器選択」(⇒ 154 ページ)で選択した AQUOS レコーダーのチャンネルが、本機で視聴中のチャンネルに切り換わり、AQUOS レコーダーに録画を開始します。

録画の停止について

- お使いの AQUOS レコーダーによっては、録画終了時刻が表示されます。表示された時刻になると自動的に録画が停止されます。

録画終了時刻が表示されない AQUOS レコーダーの場合は

- 手動で録画の停止が必要です。録画したい番組が終わったら で録画を停止してください。

◇ おしらせ ◇

- 「録画機器選択」(⇒ 154 ページ)で選択した AQUOS レコーダーで受信した放送を視聴しているときは、視聴している AQUOS レコーダーに録画を開始します。
- 「録画機器選択」で選択した AQUOS レコーダー以外で受信した放送を視聴しているときや、他の外部入力を視聴しているときは、録画ボタンを押しても録画できません。

はじめて
お読みください

テレビを見る
便利な使いかた

ブルーレイディスク
で録る・見る

ファミリンク

ビデオ・オーディオ・
パソコンをつなぐ

インターネット
ホームネットワーク

設置・接続・
受信設定

故障かな？
エラーメッセージ

お役立ち情報
(仕様や索引)

English
Guide

本機の番組表で AQUOS レコーダーに 予約録画する

◆ 重要 ◆

ファミリンクで予約録画するときのご注意

- 録画予約した番組の録画が終了する前に本機の電源を切るときは、リモコンの電源ボタン（赤）で電源を切って（待機状態）ください。本体の電源スイッチで電源を切ると正しく録画されない場合があります。
- 録画予約状態を解除すると、レコーダーの録画が停止して、電源が切れます。
- AQUOS レコーダーで日時の重なる番組が予約されている場合は、レコーダー側の予約が優先されます。

(例)	7:00	7:30	8:00	8:30
	ファミリンク録画予約			
重複	[録画予約]			
予約状況	AQUOSレコーダーの予約			
実際の	[録画予約]			
録画結果	ファミリンク録画予約による録画は途中で終了します。			

- レコーダー側の予約を取り消すと、本機でファミリンク予約録画した番組が録画されます。
- 番組の放送時間が延長された場合、録画の終了時刻が延長されるかは、お使いのAQUOSレコーダーによって異なります。詳しくは、SHARP web ページ内のAQUOSサポートステーション「他の機器と接続するには→ AQUOS ファミリンクについて（▼対応機種一覧）」をご覧ください。

AQUOS サポートステーション

<http://www.sharp.co.jp/support/aquos/index.html>

- 録画予約した番組が開始する2分前から番組が開始する直前まで、選局や番組表などの操作はできません。

◇ お知らせ ◇

- 予約の確認・取り消し・変更については ⇒ **120** ページをご覧ください。

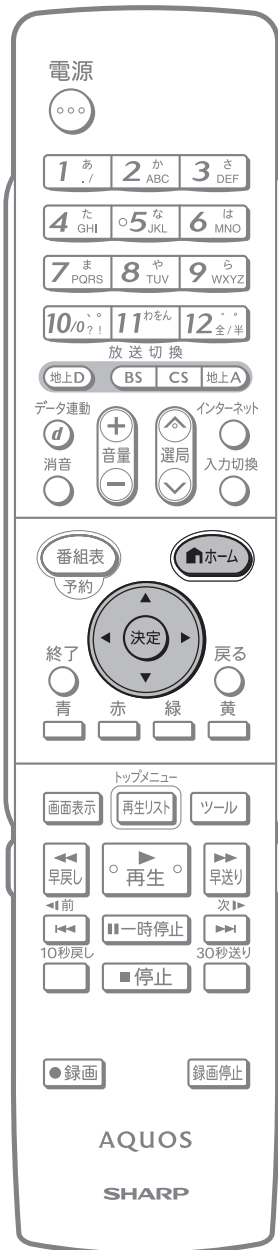

BD 録画ができないときに自動でファミリンク録画に切り換えるように設定する (録画先自動切換)

- 本機は、BD 録画準備中にディスクの状態をチェックします。BD 録画ができない場合に、自動的にファミリンク機器を起動して代理録画をするように設定できます。

項目	内容
自動 (BD 優先)	本機で録画ができない状態のときに、自動でファミリンク録画に切り換えます。
常時両方	本機とファミリンク機器での録画を常に両方で行います。
しない	録画先自動切換を行いません。

◆ 重要 ◆

- 本機とファミリンク機器 (レコーダー) の登録チャンネルを合わせておく必要があります。
- ファミリンク機器 (レコーダー) 側の録画メディア (HDD、BD、DVD など) の残時間によっては、代理録画ができない場合があります。あらかじめ、ファミリンク機器 (レコーダー) 側の録画メディア (HDD、BD、DVD など) の残時間をご確認ください。

◇ おしらせ ◇

- 次のような場合は、録画先自動切換は行われず、BD 録画失敗のレポートが作成されます。
 - ファミリンク接続された機器がない。
 - BD 録画とファミリンク機器の予約録画が重複していた。
 - ファミリンク機器が応答しない。

1



ホーム
を押して
を選び
決定
を押す

ホームメニューを表示して、「設定」-「 (機能切換)」-「BD設定」を選ぶ

選びかたは、32～37 ページをご覧ください。

▼ ホームメニューの画面例



2



で選び
決定
を押す

「BD録画設定」を選ぶ

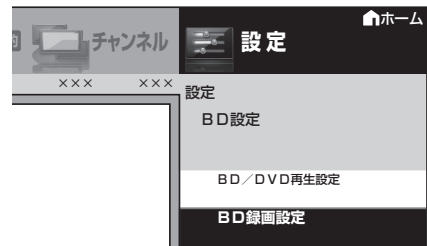

3



で選び
決定
を押す

「録画先自動切換」を選ぶ

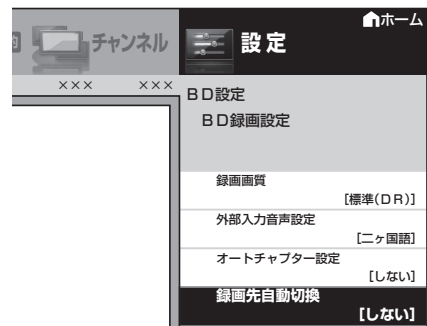

4



で選び
決定
を押す

「自動 (BD優先)」「常時両方」「しない」のいずれかを選ぶ

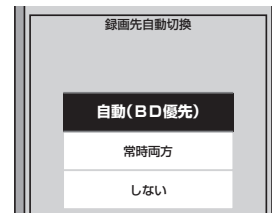

はじめに
お読みください

テレビを見る
便利な使いかた

ブルーレイディスク
で録る・見る

ファミリンク

ビデオ・オーディオ
パソコンをつなぐ

インターネット
ホームネットワーク

設置・接続・
受信設定

故障かな？
エラーメッセージ

お役立ち情報
(仕様や素子)

English
Guide

本機の番組表で予約録画する (ファミリンク録画)

- 本機の番組表から接続している AQUOS レコーダーに予約録画できます。

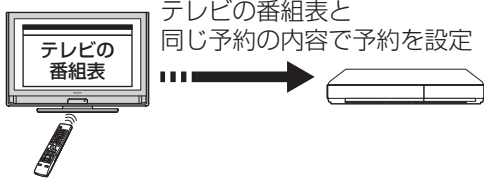

1

AQUOSレコーダー側の準備をする

- 本機と AQUOS レコーダーを接続します。
- HDD に録画する場合は、HDD の残量を確認します。
- 有料放送を録画するときは、有料放送の受信契約時に登録した B-CAS カードが、AQUOS レコーダーに挿入されていることを確認してください。

2

番組表を表示する



3

予約したい番組を選ぶ

- ジャンルや日時を指定して番組を選ぶこともできます。(⇒ 50・51 ページ)



4



もう一度同じ番組を選ぶ

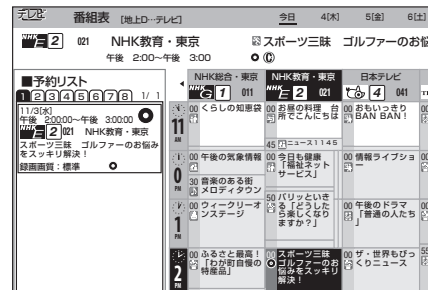

- を押して予約リストの中から選ぶことも可能です。

5

「予約方法」で「ファミリンク録画」を選ぶ

1)の取り消し、または予約の内容を変更してください。



1 10 分 今日の予約時間: 1 時間 00 分 番組指定予約

変更しない 取り消す オプション機能 予約の書き込み

- 機器が利用できない場合は選択できません。
- 表示されている接続機器と違う機器に録画したい場合は、予約設定後に録画機器選択を行ってください。(⇒ 154 ページ)
- AQUOS レコーダー側で設定した予約と日時が重複している場合は、「AQUOS レコーダーで日時の重なる番組が予約されていますので、レコーダーの予約が優先されます。」と表示されます。今選んでいる番組を予約したい場合は、AQUOS レコーダーの予約を取り消してください。

6



「変更する」を選ぶ

7 「戻る」で決定する

決定
を押す

- 番組表画面に戻ります。
- 予約が設定され、本体前面のおはようタイマー／予約ランプが点灯します。

▼本体前面

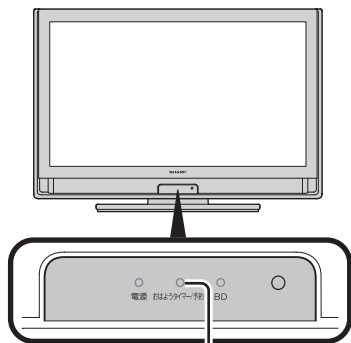

おはようタイマー／予約ランプ

- テレビ側番組表でのファミリンク予約録画中は、テレビの主電源を切らないでください。テレビの主電源を切ると、録画停止してしまいます。

録画エラーのメッセージが出たときは、⇒ 306 ページをご覧ください。

AQUOS レコーダーの番組表を呼び出して予約録画する

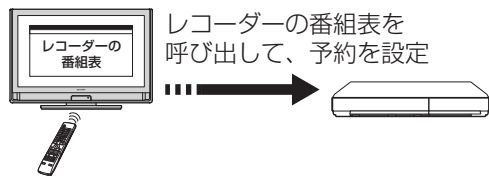

1 ファミリンク機能選択メニューを表示する

機能選択
を押す

- ホームメニューから「リンク操作」を選んででも表示できます。

2 「リンク予約(録画予約)」を選ぶ



で選ぶ
決定
を押す

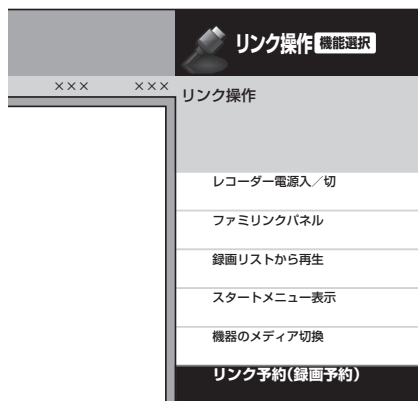

- ホームメニューから「リンク予約」- 「レコーダーの番組表を表示」を選んででも表示できます。
- 表示されたレコーダーを選択すると、レコーダー側の番組表が表示されます。

3 予約したい番組を選び、録画予約の操作をする

- レコーダー側の番組表は本機のリモコンの で操作します。(詳しくはレコーダーの取扱説明書をご覧ください。)

はじめて
お読みください

テレビを見る
便利な使いかた

ブルーレイディスク
で録る・見る

ファミリンク

ビデオ・オーディオ・
パソコンをつなぐ

インターネット
ホームネットワーク

設置・接続・
受信設定

故障かな？
エラーメッセージ

お役立ち情報
(仕様や索引)

English
Guide

AQUOS レコーダーを再生する

視聴する HDMI 対応のレコーダー（録画機器）を選ぶ

- 複数の HDMI 機器を接続している場合、視聴したい HDMI 機器を選びます。

1

機能選択
を押す

ファミリンク機能選択メニューを表示する

- ホームメニューから「リンク操作」を選んで表示できます。

2



で選び
決定
を押す

「ファミリンク機器リスト」を選ぶ

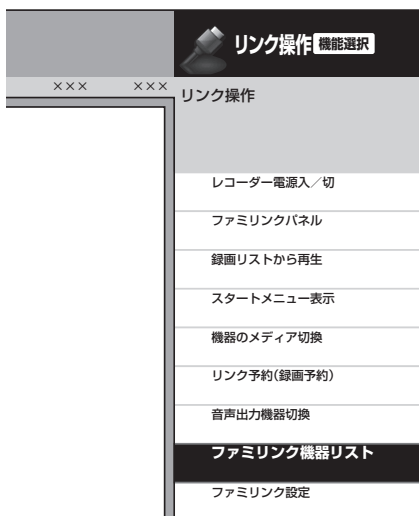

3



で選び
決定
を押す

視聴したい機器を選ぶ

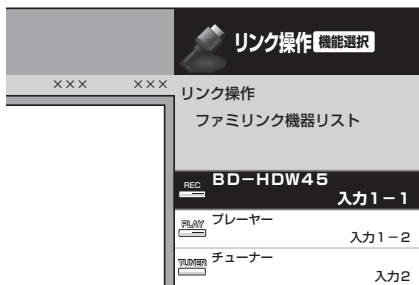

最後に録画した番組を再生する（ワンタッチプレー）

- 本機のリモコンで HDMI 接続した AQUOS レコーダーを操作できます。



を押す

録画した番組を再生する

- 最後に再生または録画した番組が再生されます。
- 録画した番組の中（録画リスト）から見たい番組を選んで再生したいときは、ファミリンク機能選択メニューから「録画リストから再生」を選びます。

再生中の操作について

- ファミリンクで再生しているときは、リモコンふた内のファミリンクボタンで次の操作が行えます。

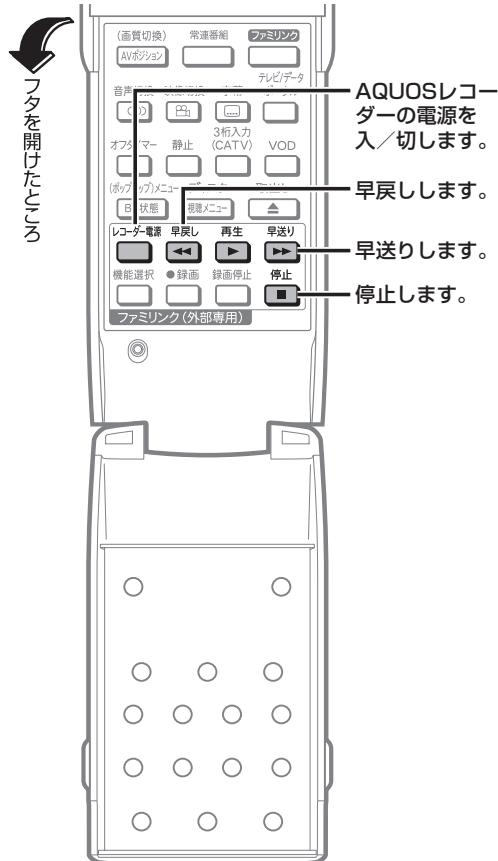

AQUOS レコーダーの 録画リストから再生する

- 本機のリモコンを使って、本機と HDMI 接続した AQUOS レコーダーの録画リストから見たい番組を再生します。
- あらかじめ「連動起動設定」を「する」に設定します。(⇒ 153 ページ)

1

機能選択
を押す

ファミリンク機能選択 メニューを表示する

- ホームメニューから「リンク操作」を選んででも表示できます。

2

で選び
決定
を押す

「録画リストから再生」を 選ぶ

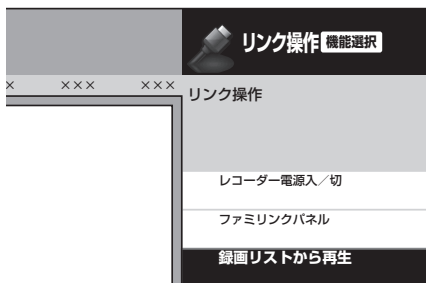



- AQUOS レコーダーの電源が入り、本機の入力が切り換わります。
- AQUOS レコーダーの録画リストが表示されます。

3

で選び
決定
を押す

再生したい番組(タイトル) を選び再生する

- 録画リストは本機のリモコンの

で選択などの操作ができます。
- 選んだ番組が再生されます。
- 停止したいときは、を押します。
- 停止したときは、切り換わった入力のみです。

◇おしらせ◇

- AQUOS レコーダーが DVD モードになっていて DVD ビデオなどの録画リストがないディスクがセットされている場合、録画リストは表示されません。
ファミリンク機能選択メニューから「機器のメディア切換」を選んで、AQUOS レコーダーのモードを切り換えてください。
- PinP のときは、以下のボタンでレコーダーのスタートメニュー、番組表や録画リストなどの操作はできません。



AQUOS オーディオで 聞く

- AQUOS オーディオで音声が楽しめます。(本機のスピーカーからは、音が出ません。)
- 本機のリモコンで AQUOS オーディオの音量調整、消音、音声切換の操作ができます。

◇おしらせ◇

- AQUOS オーディオを接続していないときは、「AQUOS オーディオで聞く」は選べません。

「AQUOS オーディオで聞く」に設定中のご注意

- モニター音声出力 (⇒ 174 ページ) を「モニター音声出力 (可変 1)」または「モニター音声出力 (可変 2)」に設定しているときは、モニター音声出力の音声が停止します。
- 本機のホームメニューから「設定」 - 「音声調整」の設定はできません。

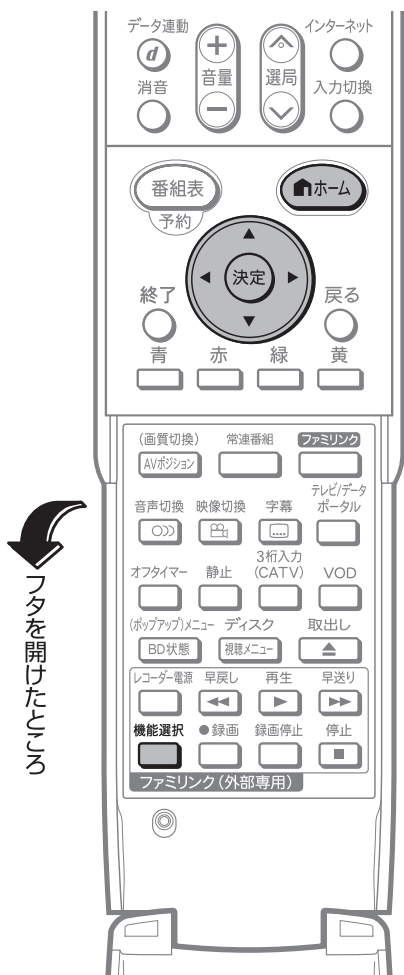

▼
フタを開けたところ

1

機能選択
を押す

ファミリンク機能選択 メニューを表示する

- ホームメニューから「リンク操作」を選んででも表示できます。

2



で選び



を押す

「音声出力機器切換」を選ぶ

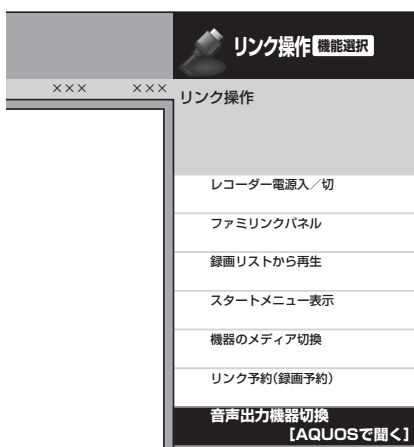

3



で選び



を押す

「AQUOSオーディオで聞く」 を選ぶ

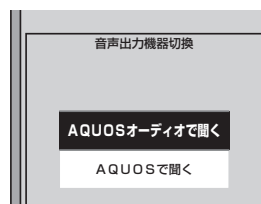

- 本機の音声が停止し、AQUOS オーディオから音声が出力されます。
- 画面中央に「ファミリンク接続された AQUOS オーディオから音声を出力します。」と表示されます。

本機のスピーカーから音を出すときは

- 機能選択を押し、上下カーソルボタンで「音声出力機器切換」を選び「AQUOS で聞く」を選びます。

オーディオリターンチャンネル (ARC)対応のAQUOSオーディオをつないだときは

- ・「ARC (オーディオリターンチャンネル)」は、テレビのチューナーの音声を HDMI ケーブルを使って AV アンプなどに伝送する機能です。
- ・「ARC 設定」を「自動」に設定すると、本機と ARC 対応の AQUOS オーディオを HDMI ケーブル一本で接続することができます。(デジタル音声ケーブルは必要ありません)。この機能は、入力 1 端子に接続したときのみ使えます。

1 ホームメニューを表示して、「リンク操作」-「ファミリンク設定」を選ぶ



を押して選ぶを押す

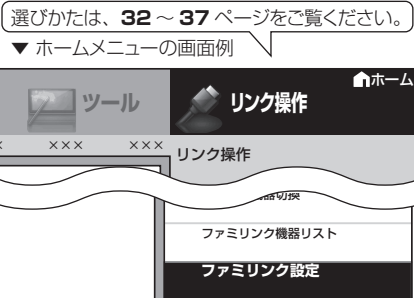

2 「ARC設定」を選ぶ



で選ぶを押す

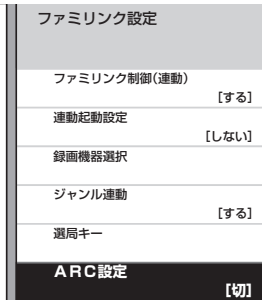

3 「自動」を選ぶ



で選ぶを押す

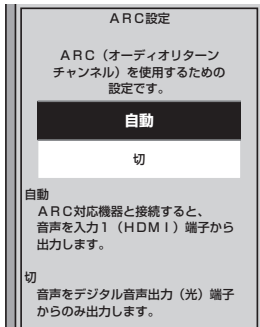

- ・操作を終了する場合は、ホームボタンを押します。

番組内容に適した音に切り換える

- ・デジタル放送のジャンル情報に従って、AQUOS オーディオを適切なサウンドモードに切り換えられます。

1 ホームメニューを表示して、「リンク操作」-「ファミリンク設定」を選ぶ



を押して選ぶを押す

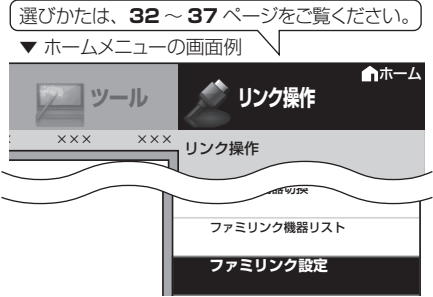

2 「ジャンル連動」を選ぶ



で選ぶ

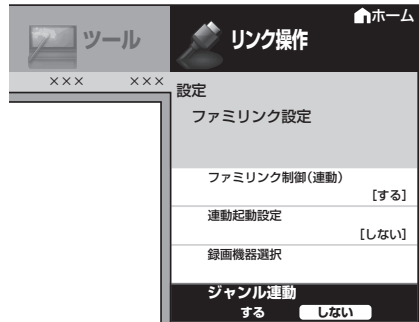

3 「する」を選ぶ



で選ぶを押す

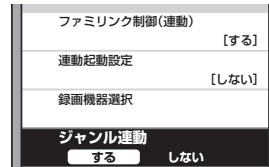

- ・操作を終了する場合は、ホームボタンを押します。

◇おしらせ◇

- ・地上アナログ放送や DVD 映像はジャンル情報がありません。自動でサウンドモードが切り換わりませんので、AQUOS オーディオ側でサウンドモードを切り換えてください。
- ・サウンドモードについて詳しくは AQUOS オーディオの取扱説明書をご覧ください。

お読みください

テレビを見るの便利な使いかた

ブルーレイディスクで録る・見る

ファミリンク

ビデオ・オーディオ・パソコンをつなぐ

インターネット・ホームネットワーク

設置・接続・受信設定

故障かな? エラーメッセージ

お役立ち情報 (仕様や索引)

English Guide

携帯電話を AQUOS につないで楽しむ

携帯電話操作のファミリンクパネルは、新しい機能です。

ファミリンクⅡ機能に対応したシャープ製携帯電話を接続した場合に、ファミリンクパネルで操作できます。また、携帯電話接続中に電話やメールの着信があると、視聴画面内にAQUOS からのお知らせとして表示されます。

- HDMI micro 端子の付いた携帯電話(ファミリンクⅡ機能に対応したシャープ製携帯電話)と本機をつなぐと、さまざまなコンテンツが楽しめます。
 - 動画・写真の再生
 - 音楽の再生
 - ホームページの閲覧
 - メールを表示
 - ドキュメントの閲覧 など
- 本機のリモコンで、携帯電話の操作ができます。
- 携帯電話の出力するコンテンツに合わせ、適切な画質とサイズで表示します。
- 携帯電話のファミリンクⅡ対応機種については、SHARP Web ページ内の AQUOS サポートステーションをご覧ください。

AQUOS サポートステーション

<http://www.sharp.co.jp/support/aquos/index.html>

- ◆ **重要** ◆
- ファミリンクⅡ機能に対応していないシャープ製の携帯電話または、他社製の携帯電話では、ファミリンクパネルはお使いいただけません。

◇ **お知らせ** ◇

ホームメニューからファミリンクパネルを見ることがもできます

- ホームメニューから「リンク操作」 - 「ファミリンクパネル」を選びます。

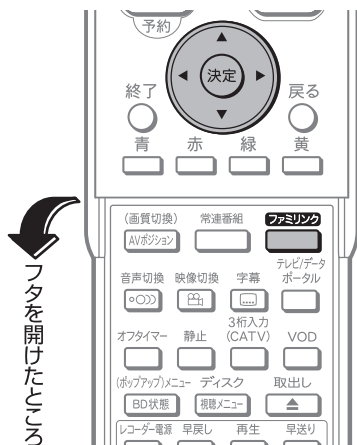

1

ファミリンクⅡ機能に対応している携帯電話を、本機につなぐ

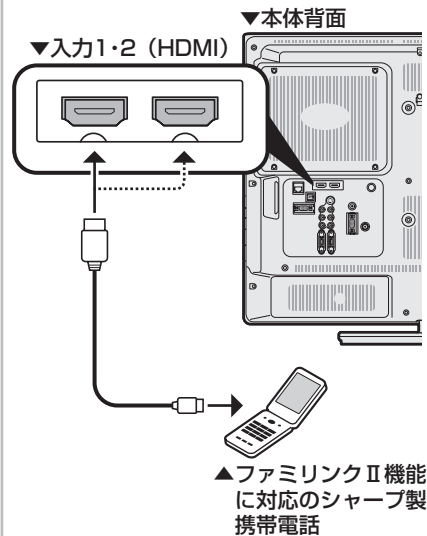

2

ファミリンクパネル (機器選択) を表示する



を押す

3

操作したい携帯電話を選ぶ

ファミリンクでつながっている機器が表示されます。



で選び



を押す

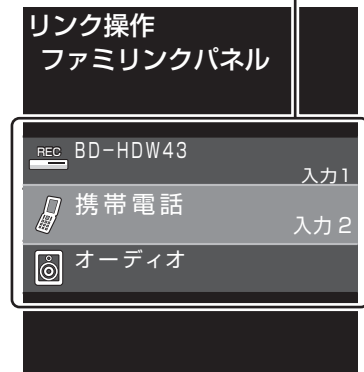

4

操作したい機能のボタンを
選ぶ

操作ボタン
詳しくは「操作ボタンの機能について」
(⇒右記)をご覧ください。

携帯電話を取り外すときは

- 操作ボタンの **取り外し** を選んで決定してから、携帯電話を取り外します。

ボタン	説明
インターネット	・インターネット用のブラウザを起動します。
メール	・メールを起動します。
音楽	・音楽プレーヤーを起動します。
静止画リスト	・静止画の一覧を表示します。
ホーム	・携帯電話のHDMIメニューを表示します。
動画リスト	・動画の一覧を表示します。

操作ボタン^{※1}の機能について

ボタン	説明
早戻し	・早戻し再生
再生	・再生
早送り	・早送り再生
前	・前の動画を再生します。
一時停止	・一時停止
次	・次の動画を再生します。
取り外し	・携帯電話を本機から取り外すときに選びます。

※1 視聴するコンテンツによっては、操作できない機能があります。

VHS ビデオなど 外部機器の映像を見る

ビデオデッキや DVD プレーヤーの 画面に切り換える (入力切換)

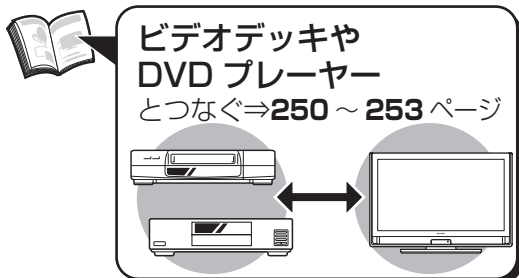

- テレビ放送の画面から外部入力画面に切り換えると、ビデオや DVD が見られるようになります。

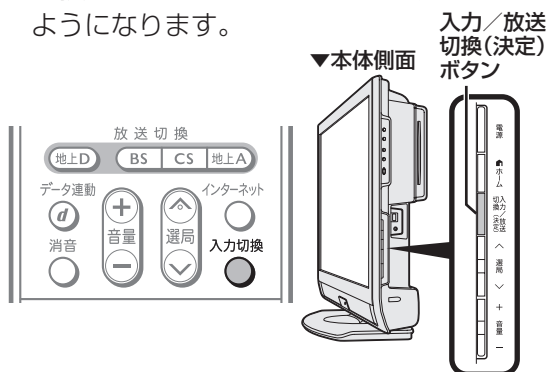

灰色で表示した手順は VHS ビデオデッキや DVD プレーヤーの操作です。

1 VHSビデオデッキやDVDプレーヤーを本機に接続し、電源を入れる

2 再生したいビデオテープやディスクをセットする

◇おしらせ◇

本体の入力/放送切換 (決定) ボタンでも入力を切り換えられます。

- ボタンを押すたびに次の順で切り換わります。(放送の種類も切り換えられます。)

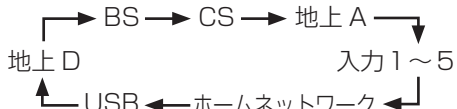

- 本体のボタンで入力を切り換えたときは、入力切換メニューは表示されません。
- 「USB」が表示されないときは、USB メモリーが接続されているか確認してください。

3

入力切換
●
を押す

4

入力切換
●
を押す

入力切換メニューを表示する

- 表示中に次の操作を行います。

繰り返し押し、機器を接続した入力名を選ぶ

- 上下カーソルボタンでも選択できます。
- (例) 本機の入力 1 に接続した機器の映像を見るときは、「入力 1」を選ぶ



選べる入力について

- 入力 3・4 は、ビデオ機器が接続されているときのみ選択できます。
- 入力 4 は、入力 4 端子をモニター音声出力用の端子として使っているとき、モニター音声出力の表示になります。(⇒ 174 ページ)

5

VHSビデオデッキやDVDプレーヤーを再生する

- VHS ビデオデッキや DVD プレーヤーの再生映像が本機の画面に表示されます。
- VHS ビデオデッキや DVD プレーヤーによっては、映像を出力するために設定が必要になる場合もあります。設定のしかたについては、接続した VHS ビデオデッキや DVD プレーヤーの取扱説明書をご覧ください。

入力3・4の映像が表示されないときは

- 入力3・4の映像が表示されない場合、以下の操作を行ってください。

- 1 入力切替ボタンを押して、表示されない入力(入力3・4)を選ぶ
- 2 ホームメニューを表示して、「設定」－「 (機能切替)」－「外部端子設定」を選ぶ

選びかたは、32～37ページをご覧ください。

▼ ホームメニューの画面例



- 3 上下カーソルボタンで、「入力選択」を選ぶ

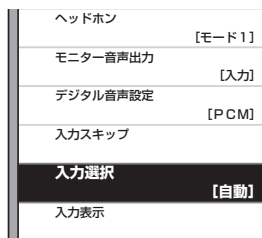

- 4 上下カーソルボタンで、「D端子」「ビデオ映像」「S端子」のいずれかを選ぶ

- 工場出荷時の設定は「自動」です。
- 「自動」の場合、D端子またはS端子が映像端子より優先されます。(D端子は入力3・4、S端子は入力4のみです。)

◇おしらせ◇

- 映像の種類について詳しくは、⇒ 343ページをご覧ください。
- 映像の種類(1080iなど)は放送方式の種類を走査線数で表したものです。数字が大きいくほど高精細な映像になります。またD端子の種類は数字が大きいくほど高画質な映像に対応しています。本機はD5映像の入力に対応しています。

使用していない入力をスキップするには

- 入力1・2、入力5、ホームネットワーク、地上D、BS、CS、地上Aを使用しないときは、入力切替の際に飛ばすことができます。
- ホームメニューから「設定」－「 (機能切替)」－「外部端子設定」－「入力スキップ」で設定します。

(例) 入力1をスキップさせる

- 1 上下カーソルボタンで、「入力1」を選ぶ
- 2 左右カーソルボタンで、「する」を選ぶ



◇おしらせ◇

- 同様の操作で、本体の入力/放送切替(決定)ボタンでも設定できます。

HDMI端子につないで見られる映像の種類

1080p(24Hz/60Hz)、720p、1080i、480p、480i、VGA

- 対応している音声信号はリニアPCM、サンプリング周波数48kHz、44.1kHz、32kHzです。

D端子につないで見られる映像の種類

D端子の種類	映像の種類
D5	1080p、720p、1080i、480p、480i
D4	720p、1080i、480p、480i
D3	1080i、480p、480i
D2	480p、480i
D1	480i

入力切換の表示をお好みのなまえに変えるには

- 入力1～5に接続している機器に合わせ、入力切換メニューなどに表示される機器の名称を変更できます。
- お好みの名称を入力できる「ユーザー設定」の「編集」機能もあります。

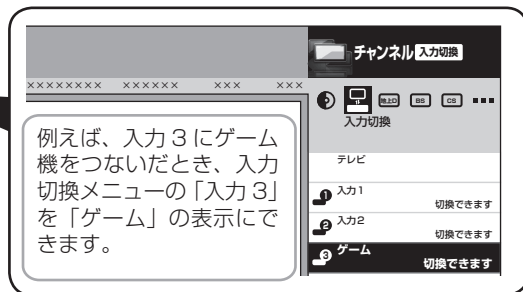

例) 入力3を「ゲーム」の表示にする

1 変更したい入力を選ぶ

- ここでは「入力3」を選びます。

2

ホームメニューを表示して、「設定」→「機能切換」→「外部端子設定」を選ぶ

選びかたは、32～37ページをご覧ください。

▼ ホームメニューの画面例



3

上下カーソルボタンで、「入力表示」を選ぶ

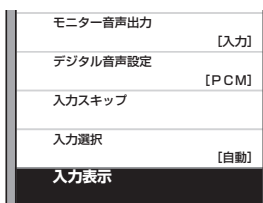

4

カーソルボタンで、表示させたい名称を選ぶ

- ここでは「ゲーム」を選びます。

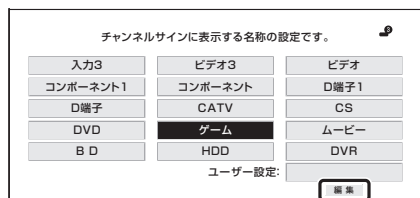

ユーザー設定について

- お好みで機器の名称を入力したいときは、「編集」を選んで決定します。(文字を入力する⇒94ページ)
- ここで入力できるのは全角で5文字まで、半角で10文字までです。
- 操作を終了する場合は、ホームボタンを押します。

表示できる名称について

- 入力ごとに設定できる名称は異なります。

入力1／入力2

(自動)入力1 ※	入力1 ※	ビデオ1 ※
ビデオ	HDMI	HDMI1 ※
DVD	ゲーム	HDD
DVR	BD	

※ 「入力2」選択時は、(自動)入力2 [入力2] [ビデオ2] [HDMI2] と表示されます。

- HDMI機器を接続し、「(自動)入力1」の表示に設定されている場合、表示の内容が変わることがあります。(「(自動)入力2」も同様)

入力3

入力3 ※	ビデオ3 ※	ビデオ
コンポーネント1 ※	コンポーネント	D端子1 ※
D端子	CATV	CS
DVD	ゲーム	ムービー
BD	HDD	DVR

入力4

入力4 ※	ビデオ4 ※	ビデオ
コンポーネント2 ※	コンポーネント	D端子2 ※
D端子	CS	DVD
CATV	ムービー	BD
ゲーム	DVR	HDD

- ※ モニター音声出力を「モニター音声出力(固定)」、「モニター音声出力(可変1)」、「モニター音声出力(可変2)」のいずれかに設定しているときは、「モニター音声出力」と表示されます。

入力5

入力5	ビデオ5	ビデオ
RGB	DVD	ゲーム
PC		

ゲーム機をつないで使う

ゲームの画面に切り換える



ゲーム機と
つなぐ⇒256 ページ

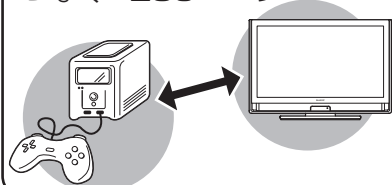

- ゲーム機をつないだら、ゲーム機の画面を表示しましょう。

1 ゲーム機と本機の電源を入れる

2 入力切換メニューを表示する

- 表示中に次の操作を行います。

入力切換
●
を押す

3 繰り返し押して、ゲーム機を接続した入力を選ぶ

入力切換
●
を押す

- 選択した入力に切り換わり、ゲーム機の画面が表示されます。
- 上下カーソルボタンでも選択できます。
- 例えば、本機の入力 1 にゲーム機を接続した場合は、「入力 1」を選びます。



◇おしらせ◇

- 光線銃などを使って画面を標的にするようなゲームは使用できません。

目に優しい映像で、ゲームを楽しみましょう

- テレビゲームを楽しむときは、画面の明るさを抑えて目にやさしい映像にし、ゲームに最適な AV ポジションの「ゲーム」にすることをお奨めします。

ゲームの反応が遅いときは

- ゲームによっては、映像の動きの速いシーンにおいて、反応が遅くなる場合があります。
- ゲームによっては、キーの操作に対して画面の反応が遅く感じられる場合があります。反応が遅く感じる場合は、AV ポジションを「ゲーム」に変更してください。

ゲームのプレイ時間を 30 分ごとに表示する (ゲーム時間表示設定)

- ゲームに夢中で時間を忘れてしまうことのないように、経過時間を知らせてくれる機能です。
- ホームメニューから「設定」-「 (安心・省エネ)」-「ゲーム時間表示設定」で設定します。
(入力 1 ~ 5 を選んでいるときに表示されます。)

項目	内容
する	外部入力でゲームモードに設定されているときに、ゲームを始めてから 30 分経過するたびに画面左下にメッセージが表示されます。
しない	何も表示しません。

◆重要◆

- 経過時間を表示させたいときは、ゲームを始める前に、ゲーム機をつないだ入力の AV ポジション (⇒ 74 ページ) を「ゲーム」にしてください。
- 外部入力視聴時のみ有効です。

オーディオ機器で音声を楽しむ

アナログ音声端子付きのオーディオ機器で聞く

- 本機の入力 4 / モニター音声出力端子につなぐとアナログ音声を楽しめます。

◇おしらせ◇

- 接続する機器の取扱説明書をあわせてお読みください。
- 「モニター音声出力 (固定)」、「モニター音声出力 (可変 1)」、「モニター音声出力 (可変 2)」のいずれかに設定したときは、入力切換メニューの「入力 4」の表示が「モニター音声出力」に変わります。
- アナログ放送録画中と外部入力録画中は、本機から音声が出されません。

1

ホームメニューを表示して、「設定」-「 (機能切換)」-「外部端子設定」を選ぶ

- ホーム
- を押す
- で選ぶ
- 決定
- を押す



2

「モニター音声出力」を選ぶ

- で選ぶ
- 決定
- を押す



アナログ音声端子付き
オーディオ機器
とつなぐ⇒257ページ

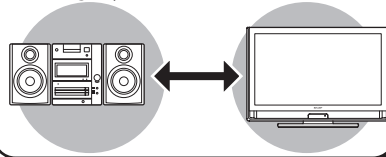

3

- で選ぶ
- 決定
- を押す

「モニター音声出力 (可変 1)」「モニター音声出力 (可変 2)」のいずれかを選ぶ

- 可変 1 または可変 2 に設定すると、出力される音量は音量ボタン (青) で調整できます。

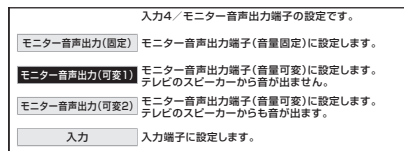

モニター音声出力 (可変 1)

- 本機のスピーカーの代わりに、接続した音響機器で音声を聞くときに選べます。本機のスピーカーからの音声は停止します。

モニター音声出力 (可変 2)

- 本機のスピーカーと接続した音響機器の両方で音声を聞くときに選べます。ウーハーをつないで、低音を強調したいときなどの設定です。

4

- で選ぶ
- 決定
- を押す

「する」または「しない」を選ぶ

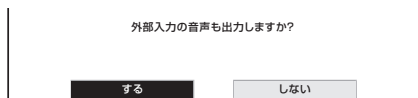

- 本機と音響機器をループ接続 (下図) しないでください。ハウリング (ブー音) や画面の乱れを生じます。

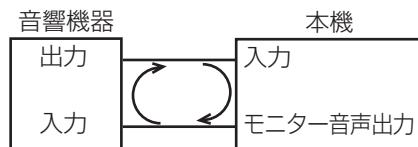

- 操作を終了する場合は、ホームボタンを押します。

デジタル音声（光）端子付きのオーディオ機器で聞く

- 本機のデジタル音声出力（光）端子は、MPEG2 AAC/ドルビーデジタル/dts 音声フォーマットを出力できます。AAC/ドルビーデジタル/dts サラウンド対応の音響機器を接続すると、迫力ある音声で楽しめます。

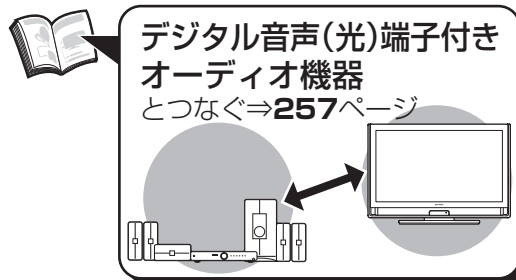

◇おしらせ◇

- 接続する機器がビットストリーム/PCMの自動切替に対応していない場合は、機器側の設定を切り換えてください。詳しくは、接続する機器の取扱説明書をご覧ください。
- 地上アナログ放送やCATV放送、ビデオ入力の音声は、「ビットストリーム」に設定しても「PCM」で出力されます。
- 「ビットストリーム」に設定すると、字幕放送や一部のデータ放送の音声は出力されません。
- 本機の電源を切ると、デジタル音声出力（光）端子からは出力されません。
- 本機では通常、デジタル音声出力の内容はスピーカー音声出力の内容と同じです。（視聴しているときの音声は出力されます。）
- ファミリンク対応のAVアンプ（AQUOSオーディオ）を市販のHDMI認証ケーブルとデジタル音声ケーブルでつなぐと、ファミリンク機能で操作できます。（⇒166ページ）
- 再生する機器、ソフトによってはデジタル音声出力されない場合があります。

1

ホームメニューを表示して、「設定」-「（機能切替）」-「外部端子設定」を選ぶ

- ホームボタンを押す
- 方向キーで選ぶ
- 決定ボタンを押す

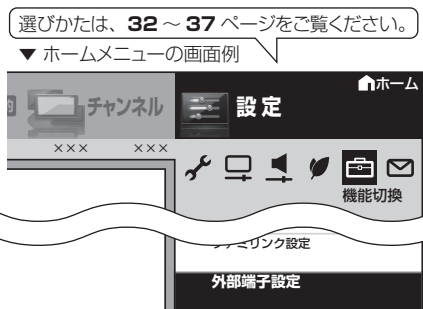

2

「デジタル音声設定」を選ぶ

- 方向キーで選ぶ
- 決定ボタンを押す

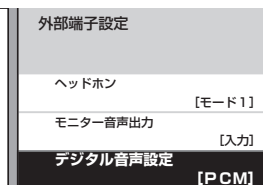

3

「PCM」または「ビットストリーム」を選ぶ

- 方向キーで選ぶ
- 決定ボタンを押す

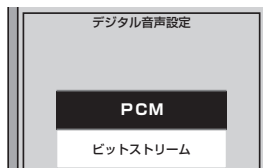

- 操作を終了する場合は、ホームボタンを押します。

「デジタル音声設定」の設定項目

項目	内容
PCM	AAC/ドルビーデジタル/dtsに対応していない機器につなぐときは、「PCM」に設定します。視聴している番組の音声と同じ音声（主、副、主/副）が出力されます。
ビットストリーム	AAC/ドルビーデジタル/dts対応のAVアンプなどをつなぐときは、「ビットストリーム」に設定します。主と副の両方の音声と同時に出力されます。

デジタル音声出力（光）端子から出力される音声の種類について

HDMI端子からの入力音声信号 ^{※1}	リニアPCM ^{※2}
視聴中のデジタル放送音声	リニアPCM ^{※2} 、AAC
内蔵BDユニットでのディスク再生中の音声信号	リニアPCM ^{※2} 、ドルビーデジタル、dts

※1 HDMI端子で接続したレコーダーからの音声信号は、本機のデジタル音声出力（光）端子から、2chのリニアPCMで出力されます。レコーダーからの音声をサラウンドで楽しみたい場合は、直接レコーダーからAVアンプへ音声信号を入力してください。詳しくは、お手持ちのレコーダーおよびAVアンプの取扱説明書をご確認ください。本機で受信したデジタル放送（サラウンド対応番組）の場合は、デジタル音声出力（光）端子からサラウンドのAACで出力できます。

※2 48kHz以下の2ch音声は出力されます。

- 「デジタル音声設定」を「ビットストリーム」に設定しているときは、市販のBDビデオの「ドルビーデジタルEX6.1ch」音声や「DTS・ES6.1ch」音声など「6.1ch」以上の音声は「5.1ch」音声として出力されます。
- ロスレスオーディオの「DTS-HD Master Audio」や「ドルビーTrueHD」音声は「コアストリーム（5.1ch）」音声のみ出力されます。

はじめてお読みの方は

テレビを見る／便利な使いかた

ブルーレイディスク／録る・見る

ファミリンク

ビデオ・オーディオ・パソコンをつなぐ

インターネット・ホームネットワーク

設置・接続・受信設定

故障かな？／エラーメッセージ

お役立ち情報（仕様や素子）

English Guide

パソコンとつないで使う

パソコンのモニターとして使う

- 本機にパソコンをつなぐ場合は、パソコン (PC) の DVI 出力 / RGB 出力の解像度を確認してください。パソコンが以下の解像度に対応していない場合は、本機でパソコンの画面を表示できません。

本機が対応している解像度

解像度 (画素)		水平周波数 (kHz)	垂直周波数 (Hz)	VESA規格
VGA	720 × 400	31.5	70	
	640 × 480	31.5	60	○
		37.9	72	○
SVGA	800 × 600	37.5	75	○
		35.1	56	○
		37.9	60	○
		48.1	72	○
XGA	1024 × 768	46.9	75	○
		48.4	60	○
		56.5	70	○
		60.0	75	○
WXGA	1360 × 768	47.7	60	○
SXGA	1280 × 1024	64.0	60	○
SXGA+	1400 × 1050	65.3	60	○
480p	720 × 480	31.5	60	
※ 1080i	1920 × 1080	33.8	60	
720p	1280 × 720	45.0	60	
1080p	1920 × 1080	67.5	60	

※の入力信号の画面サイズについては、⇒70ページをご覧ください。



パソコン
とつなぐ⇒258～259ページ

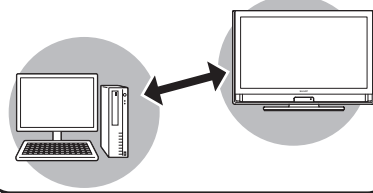

◇おしらせ◇

- 省エネの設定をすることができます。(⇒89ページ)
- 接続するパソコンによっては、本機で対応している信号であっても正しく表示できなかったり、まったく表示されない場合があります。
- 本機で対応していない信号が入力されたときは、「この入力信号には対応しておりません。」と表示されます。その場合、お使いのパソコンの取扱説明書などをご覧ください。本機で対応している信号に設定してください。
- アナログ接続時の表示設定は、自動同期調整で最良に近い状態に設定されます。(「自動で画面を調整する」⇒178ページ)
- PC入力信号により、選べる画面サイズが異なる場合があります。画面サイズの種類については、⇒下記をご覧ください。
- 特定の入力信号時、特定の条件下で画面の文字などににじみが出ることがあります。

本機で選べる画面サイズ (入力信号により、選べる画面サイズが異なる場合があります。)

入力信号	ノーマル	シネマ	フル	Dot by Dot
4:3映像 640×480, 800×600 1024×768 1280×1024など	 入力信号の縦横比をくずさずに、図のように映します。	 入力信号の縦横比をくずさずに、画面の左右いっぱいまで拡大して映します。映像の上下が切れます。	 画面いっぱいに映します。	 入力信号の解像度どおりのパネル画素数で映します。
16:9映像 1360×768など	 (No text)	 (No text)	 画面いっぱいに映します。	 入力信号の解像度どおりのパネル画素数で映します。

パソコンの画面を表示させる／画面サイズを選ぶ

パソコンの画面を表示させる

1

パソコン(PC)の電源を入れる

2

入力切換メニューを表示する

・表示中に次の手順に進みます。

入力切換
●
を押す

3

繰り返し押しして、パソコンを接続した入力を選ぶ

入力切換のしかた

・⇒ 170 ページ

入力切換
●

または



を押す

入力 1 を選んだときの画面例



・パソコンの画面が表示されます。

画面サイズを選ぶ

4

ホームメニューを表示して、「設定」-「機能切換」-「視聴操作」を選ぶ



を押す



で選ぶ



を押す

選びかたは、32～37 ページをご覧ください。

▼ ホームメニューの画面例



5

「画面サイズ」を選ぶ



で選ぶ



を押す

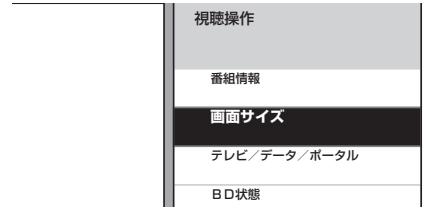

6

お好みの画面サイズを選ぶ



で選ぶ

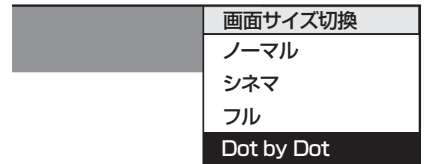

7

画面サイズ切換メニューを消す

・画面の調整が必要なときや、画面が正しく映らないときは、⇒ 178 ページをご覧ください。



を押す



入力 1・2 に接続したパソコンの画面を調整する

・ホームメニューから「設定」-「機能切換」-「画面表示設定」-「画面位置」で設定します。(⇒ 71 ページ)

◇ おしらせ ◇

・画面の明るさや色の調整などについては映像調整 (⇒ 80 ページ) をご覧ください。

はじめて
お読みください

テレビを見る
便利な使いかた

ブルーレイディスク
で録る・見る

ファミリンク

ビデオ・オーディオ・
パソコンをつなぐ

インターネット
ホームネットワーク

設置・接続・
受信設定

故障かな？
エラーメッセージ

お役立ち情報
(仕様や索引)

English
Guide

アナログ接続したパソコンの画面を調整する

自動で画面を調整する

- 入力5にパソコン（PC）を接続している場合に、最良に近い画面に自動的に調整されます。クロック周波数、クロック位相などが調整されます。
- ホームメニューから「設定」－「（機能切替）」－「外部端子設定」－「パソコン入力」－「自動同期調整」で設定します。

1 左右カーソルボタンで「する」を選ぶ



- 「自動同期調整中」と表示されます。
- 自動調整が終了すると、「映像を調整しました。」と表示されます。正常に終了しないと、何も表示されずメニューに戻ります。
- 操作を終了する場合は、ホームボタンを押します。

◇おしらせ◇

- お使いのパソコンによっては、外部出力を有効にしないと映像が表示されない場合があります。シャープ製のノート型パソコンの場合では、Fn キーと F5 キーを同時に押すと、外部出力が有効になります。詳しくは、お使いのパソコンの取扱説明書をご覧ください。

自動調整で最適な画面にならないときは、
手動で画面を調整してください。

- 動きのある映像や色のメリハリの少ない映像などの映像信号やPCによっては、自動調整で最適な画面にならないことがあります。

手動で画面を調整する

- 以下の項目が調整できます。（調整範囲は入力、信号、画面サイズにより変わります。）

項目	内容
水平位置	• 画像が右寄り、または左寄りの状態にあるときに調整します。
垂直位置	• 画像が上がり過ぎ、または下がり過ぎの状態にあるときに調整します。
クロック周波数	• 縦じま状のチラツキがあるときに調整します。
クロック位相	• 文字などを表示したときに、映像のチラツキが出たり、コントラストがつかないときに調整します。
リセット	• 工場出荷時の設定に戻します。

- ホームメニューから「設定」－「（機能切替）」－「外部端子設定」－「パソコン入力」－「画面調整」で設定します。

(例) 画面の垂直位置を調整する

- 1 上下カーソルボタンで「垂直位置」を選ぶ
- 2 左右カーソルボタンで適切な位置に調整する

- 操作を終了する場合は、ホームボタンを押します。

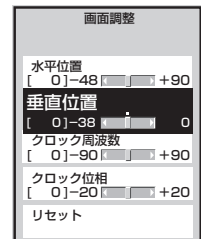

アナログ接続したパソコンの画面が正しく映らないときは (入力解像度の設定)

- アナログ接続の場合は、一部の入力解像度（768ライン）において自動判別できない信号があるため、手動での入力解像度の選択設定が必要な場合があります。
- パソコン（PC）の解像度が「1024 × 768」または「1360 × 768」の場合に必要な設定です。
- ホームメニューから「設定」－「（機能切替）」－「外部端子設定」－「パソコン入力」－「入力解像度」で設定します。

- 1 上下カーソルボタンで入力解像度を選ぶ



- 「自動」に設定しているときは、自動的に「1024 × 768」と「1360 × 768」の解像度を判別します。
- 垂直ライン数（非表示期間を含む）が特殊な一部の信号の場合は、解像度を正しく判別できないことがあります。
- 映像表示させた状態で正しい解像度を設定してください。設定後に映像表示させると、位置が大きくずれてしまうことがあります。この場合は、一度他の設定を選んだ後、再度正しい設定を選んでみてください。
- 操作を終了する場合は、ホームボタンを押します。

パソコンの音声入力端子を設定する (入力音声選択)

- 入力 2 (HDMI) にパソコンを接続してアナログ音声入力端子を使用する場合や、入力 5 (アナログ RGB) にパソコンを接続してアナログ音声入力端子を使用する場合の設定です。
- 入力 2 または入力 5 に切り換えてから設定を行ってください。

1
ホーム
を押し
で選び
決定
を押す

ホームメニューを表示して、「設定」-「機能切替」-「外部端子設定」を選ぶ

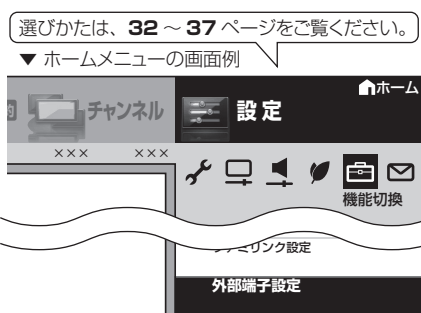

2
で選び
決定
を押す

「入力音声選択」を選ぶ

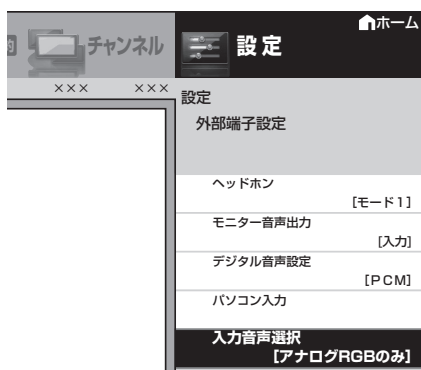

3
で選び
決定
を押す

現在視聴している機器との接続方法を選ぶ

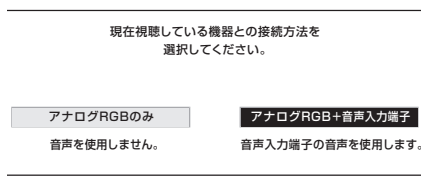

- パソコン (PC) を接続した端子により、選べる項目が異なります。

「入力音声選択」の設定項目 (入力 2 に切り換えた場合)

項目	内容
HDMIのみ	HDMI ケーブルを使って入力 2 (HDMI) に接続し、HDMI から音声が入力される場合
HDMI + 音声入力端子	HDMI ケーブルまたは DVI/HDMI 変換ケーブルを使って入力 2 (HDMI) に接続し、ミニプラグからアナログ音声を入力する場合

「入力音声選択」の設定項目 (入力 5 に切り換えた場合)

項目	内容
アナログRGBのみ	アナログ RGB ケーブルを使って入力 5 (PC) に接続し、音声を使用しない場合
アナログRGB+音声入力端子	アナログ RGB ケーブルを使って入力 5 (PC) に接続し、ミニプラグからアナログ音声を入力する場合

- 操作を終了する場合は、ホームボタンを押します。

◇おしらせ◇

- 「入力音声選択」で「HDMI + 音声入力端子」を選択した場合は、通常の HDMI 対応機器をアナログ音声を接続せずに HDMI ケーブルで接続しても音は出ません。(アナログ音声用の接続が必要です) 通常の HDMI 対応機器を HDMI ケーブルのみで接続する場合は「入力音声選択」を「HDMI のみ」に戻してください。

はじめに
お読みください

テレビを見る
便利な使いかた

ブルーレイディスク
で録る・見る

ファミリンク

ビデオ・オーディオ・
パソコンをつなぐ

インターネット・
ホームネットワーク

設置・接続・
受信設定

故障かな？
エラーメッセージ

お役立ち情報
(仕様や索引)

English
Guide

パソコンで本機を操作する

- ・ターミナルソフトなどを使って、チャンネル切換、音量調整、入力切換などの本機の操作ができます。
- ・パソコン (PC) を使い慣れたかたのご利用をお願いします。

本機の通信仕様

- ・パソコン側の RS-232C 通信仕様を、本機の通信仕様に合わせてください。
- ・本機の仕様は、下記のとおりです。

ボーレート	9600bps
データ長	8ビット
パリティ	なし
ストップビット	1ビット
フロー制御	なし

通信のしかた

- ・パソコンから RS-232C コネクタを通じて、制御コマンドを送信します。本機は、送られたコマンドに応じて動作し、レスポンスメッセージをパソコン側に送ります。
- ・複数のコマンドを同時に送信しないでください。正常時の戻り値 (OK) を受け取ってから、次のコマンドを送信するようにしてください。

コマンド (パソコンから本機へ)

C1	C2	C3	C4	P1	P2	P3	P4	⏏
コマンド種類 (4桁)				パラメータ (4桁)				リターンコード (ODH)

レスポンス (本機からパソコンへ)

- ・正常時
- ・異常発生時 (通信エラーまたはコマンドに誤りがあったとき)

O	K	⏏	E	R	R	⏏
リターンコード (ODH)			リターンコード (ODH)			



パソコン (RS-232C 接続)
とつなぐ⇒259ページ

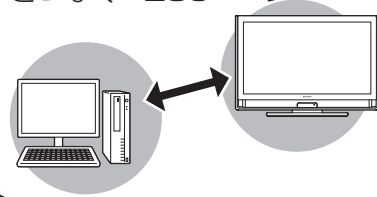

戻り値について

- ・コマンドの実行が終了したら、次の戻り値を返します。

O K (CR)

- ・コマンドが実行できなかつたり、コマンド表になかつたりした場合は、次の戻り値を返します。

E R R (CR)

コマンドと引数について

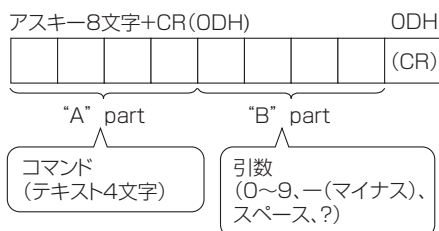

- ・"B" part は左詰めで入力し、残りはスペースで埋めます。(必ず4文字にしてください。) 設定可能範囲外の場合、「ERR」が返ります。

引数の例

0を入力	→	0	スペース	スペース	スペース
マイナス30を入力	→	-	3	0	スペース
100を入力	→	1	0	0	スペース
55を入力	→	0	0	5	5

- ・次ページのコマンド一覧で引数が「-」になっているものは、「0」～「9」、「-」(マイナス)、スペース、「?」であれば何を書いてもかまいません。
- ・いくつかのコマンドは、引数に「?」を与えることにより、現在の設定値を返します。

引数の例

?	スペース	スペース	スペース
?	?	?	?

RS-232C コマンド一覧

・下の表に掲載されている以外のコマンドについては動作保証範囲外です。

機能		"A" part	"B" part	Part動作説明	備考
電源		POWR	0		スタンバイへ移行
入力切換	トグル	ITGD	-※1	(トグル)	トグルで入力切換(入力切換ボタンと同じ)
	テレビ	ITVD	-		テレビで入力切換(チャンネルはそのまま[ラストメモリー])
	入力1~5	IAVD	1~5※1	(入力端子番号)	入力1~入力5に入力切換
	放送切換(デジタル)	IDEG	-	(トグル)	デジタル放送のネットワーク切換
チャンネル切換	地上アナログ	CAIR	1~20	テレビのチャンネル番号	UV表示でなかったら入力切換含む(リモコン番号選択)
	CATV	CATV	13~63	CATVのチャンネル番号	CATV表示でなかったら入力切換含む
	BSデジタル3桁入力	CBSD	0~999	BSデジタルチャンネル番号	デジタル放送表示でなかったら入力切換含む
	CSデジタル3桁入力	CCSD	0~999	CSデジタルチャンネル番号	デジタル放送表示でなかったら入力切換含む
	地上デジタル	CTBD	0~999	地上デジタルチャンネル番号	枝番入力が必要な場合にはラスト枝番、同一チャンネル選択時は順に枝番を選択
	選局順	CHUP	-	テレビのチャンネル番号+1	リモコン選局順と同じ動作(入力切換含む)
	選局逆	CHDW	-	テレビのチャンネル番号-1	リモコン選局逆と同じ動作(入力切換含む)
入力選択	入力3 入力4	INP3	0	自動	入力切換含む。入力3・4で有効
		INP4※1	1	D端子	入力3・4のみ有効
			3	S端子	入力4のみ有効
			4	ビデオ映像端子	入力3・4のみ有効
			AVMD	0	(トグル)
AVポジション		AVMD	1	標準	
			2	映画	
			3	ゲーム	
			4	AVメモリー	
			5	ダイナミック(固定)	
			6	ダイナミック	
			7	PC	入力1・2・5選択時
			11	フォト	
			100	ぴったりセレクト	
音量		VOLM	0~60	音量値	
位置調整・画面調整	水平位置	HPOS	※2	移動値	
	垂直位置	VPOS	※2	移動値	
	クロック周波数	CLKK	※2	移動値	入力5にPC信号が入力されているときのみ有効
	クロック位相	PHSE	※2	移動値	入力5にPC信号が入力されているときのみ有効
画面サイズ	WIDE	0	(トグル)		
		1	ノーマル	(AV系/PC系)	
		2	スマートズーム	(AV系)	
		3	ワイド4:3	(AV系480i, 480p)	
		4	シネマ	(AV系/PC系)	
		5	フル	(AV系/PC系)	
		6	フル1	(AV系1080i)	
		7	フル2	(AV系1080i)	
		8	アンダースキャン	(AV系720p)	
		9	Dot by Dot	(AV系1080i, 1080p/PC系)	
		10	ワイド16:9	(AV系)	
消音	MUTE	0	(トグル)		消音オン、オフのトグル
		1	消音		
		2	消音解除		
サラウンド	ACSU	0	(トグル)		トグル動作
		1	入		
		2	切		
		3	自動		
音声切換	ACHA	-	(トグル)		
オフタイマー	OFTM	0		解除	
		1		オフタイマー30分	
		2		オフタイマー1時間	
		3		オフタイマー1時間30分	
		4		オフタイマー2時間	
		5		オフタイマー2時間30分	

※ 1 入力 4 は、「モニター音声出力」の設定が「入力」に設定されているときのみ有効。

※ 2 入力、信号、画面サイズによって範囲が変わります。

◇おしらせ◇

・"B" part 欄の「-」は、「0」~「9」、「-」(マイナス)、スペース、「?」であれば何を入力してもかまいません。

はじめに
お読みください

テレビを見る
便利な使いかた

ブルーレイディスク
で録る・見る

ファミリンク

ビデオ・オーディオ・
パソコンをつなぐ

インターネット
ホームネットワーク

設置・接続・
受信設定

故障かな?
エラーメッセージ

お役立ち情報
(仕様や索引)

English
Guide

双方向通信／インターネット／ ホームネットワークの準備をする

- ・ インターネットやホームネットワークを楽しむために、ブロードバンド環境や LAN 環境を用意しましょう。
- ・ 通信端末認定品の市販のルーターなどを使って LAN 接続をしてください。

ブロードバンド環境や LAN 環境を用意すると楽しめること

楽しめること	有料サービスの契約	ブロードバンド環境の用意	LAN環境の用意
オーナーズラウンジAQUOS.jp やインターネットの表示 使いかた ⇒192～201ページ	プロバイダとの契約が必要	必要	必要
アクトビラ ビデオの視聴 使いかた ⇒215～217ページ	プロバイダとの契約が必要	光回線環境が必要	必要
デジタル放送の双方向通信 (LAN接続に対応している番組のみ)	プロバイダとの契約が必要	必要	必要
IPTVの視聴 使いかた ⇒202～214ページ	プロバイダとの契約と、 IPTVサービスの契約が必要	光回線環境が必要	必要
ホームネットワーク上の 写真データの表示・印刷／ 動画や音楽データの再生 使いかた ⇒218～231ページ	不要	不要	必要

◇おしらせ◇

AQUOS.jp について

- ・ AQUOS のお客様のためのサイトとして、「AQUOS.jp」を公開しています。本機の活用のしかたやよくあるお問い合わせなど、お客様にとってお役に立つ情報を提供していますのでご利用ください。

視聴者参加型データ放送の利用について

- ・ 本機には電話回線端子がありませんので、視聴者参加型データ放送など、接続に電話回線が必要となる一部のサービスは、ご利用いただけません。(LAN 接続で利用できるものもあります。)

アクトビラ ビデオ／アクトビラ ビデオ・フルの利用について

- ・ アクトビラ ビデオなどの映像配信サービス（動画）を利用するには、光回線（FTTH）が必要です。
- ・ アクトビラ ビデオ・フルのご利用では、実効速度（常時）12Mbps 以上の光回線（FTTH）が必要です。

IPTV の利用について

- ・ IPTV のご利用には、実効速度（常時）20Mbps 以上の光回線（FTTH）が必要です。

ホームネットワークの利用について

- ・ ホームネットワークを利用するには、LAN 接続が必要です。インターネットプロバイダーとの契約は不要です。

ブロードバンド環境と LAN 環境の用意のしかた

1 本機が接続できるブロードバンド環境を確認する

⇒184～191ページ

- 本機をインターネットに接続するには、ブロードバンド環境が必要です。
- IPTV を視聴するためには、IPTV サービス事業者との契約などが必要です。
- ホームネットワーク (⇒ **218** ページ) を利用するときは、インターネットプロバイダーへの契約は不要ですが、ブロードバンドルーターの設置と家庭内 LAN への本機の接続が必要です。

ブロードバンド環境の確認

- ⇒ **184** ～ **185** ページ

ブロードバンドルーターと本機を接続する

- ⇒ **185** ページ

ブロードバンド環境がない場合の用意のしかた

- ⇒ **186** ～ **187** ページ

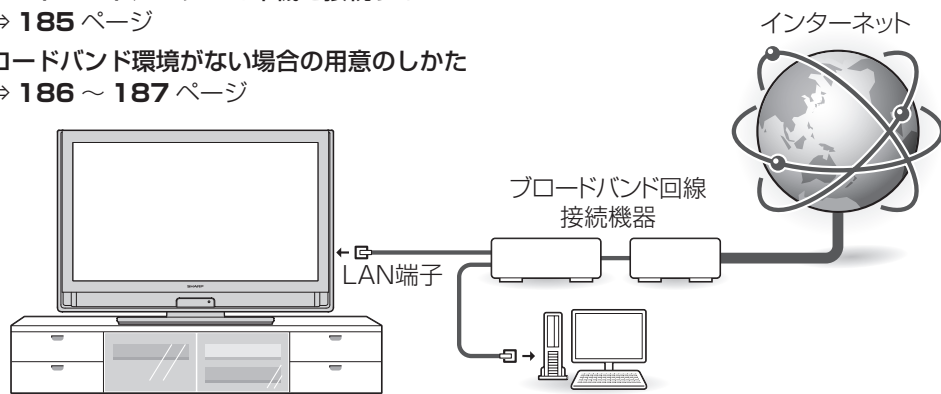

2 AQUOS.jpを表示してみる

⇒193ページ

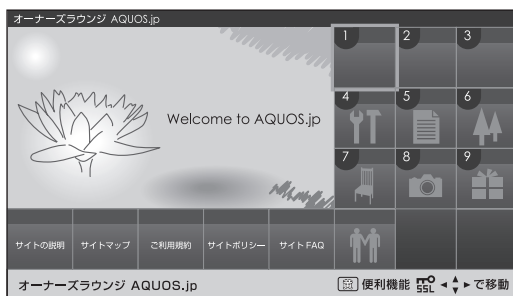

AQUOS.jp の
表示内容は
一例です。

- AQUOS.jp が表示されないときは、「インターネットに接続できない場合は」 (⇒ **188** ページ) をご覧ください。

3 インターネットへの接続を制限する

- プロキシ形式のフィルタリングサービス (インターネットでの有害情報が含まれる特定ページへのアクセスを禁止する機能) を利用する場合や、プロバイダーなどから指定がある場合は、プロキシサーバー設定を行ってください。(⇒ **191** ページ)

- インターネットやホームネットワークをお楽しみください。

ブロードバンド環境を 用意する

- 本機をインターネットに接続するためには、ブロードバンド環境が必要です。
- まだブロードバンド環境がない場合は、下記の環境をご用意ください。すでにブロードバンド環境がある場合は、本機をブロードバンドルーターに接続してください。(⇒次ページ)
- IPTV やアクトビラ ビデオなどの映像配信サービス (動画) をご利用いただくには、光回線 (FTTH) が必要です。

本機をインターネットに接続するためのブロードバンド環境

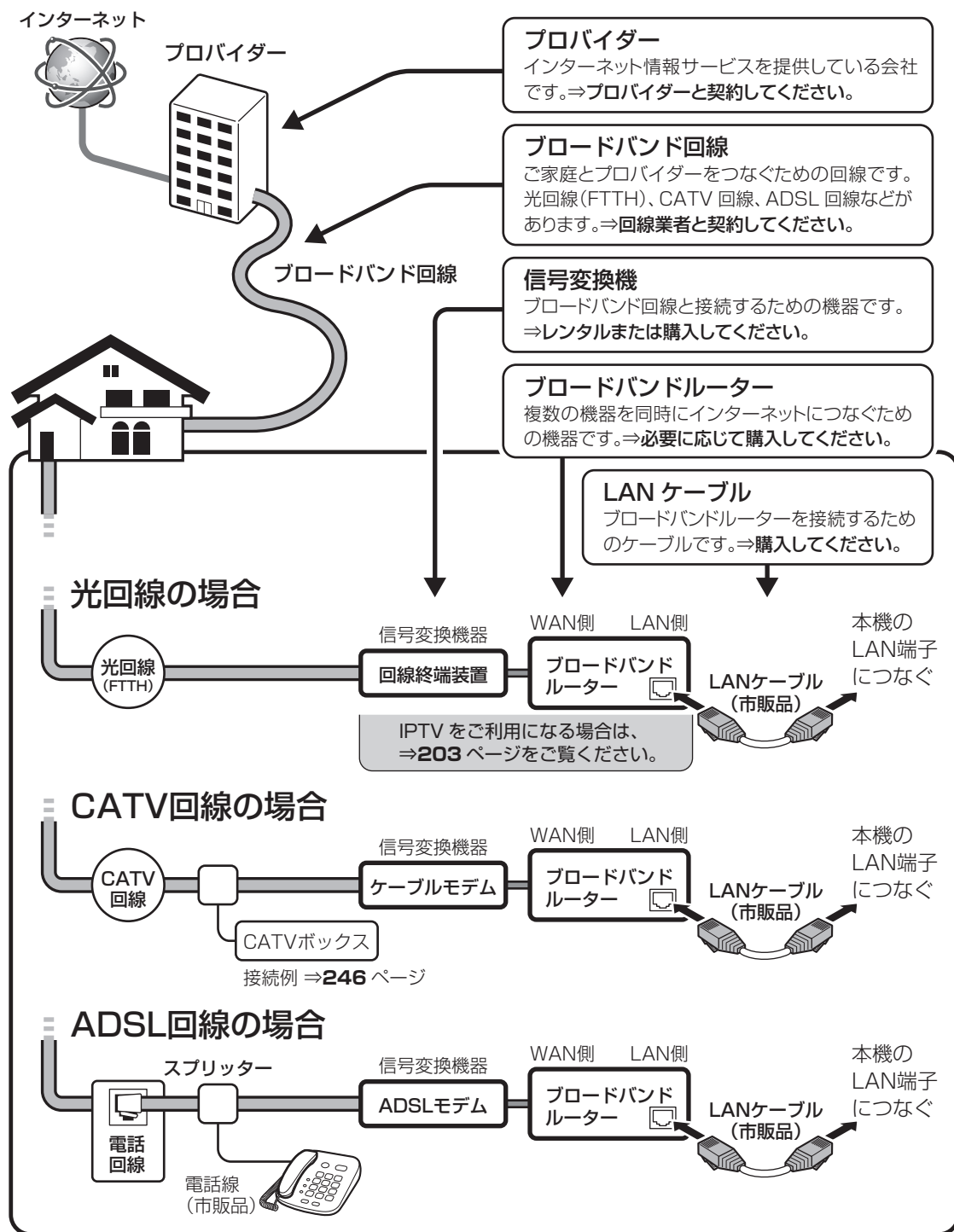

◇おしらせ◇

IPTV やアクトビラ ビデオなどの映像配信サービス（動画）をご利用いただくには、光回線（FTTH）が必要です。

映像配信サービス（動画）をご利用いただく場合、本機と回線終端装置は LAN ケーブルで接続してください。LAN ケーブル接続以外では諸条件（ノイズなど）によって通信速度が一時的に低下し、画像の乱れや停止などが発生することがあります。

- ・ IPTV のご利用には、実効速度（常時）20Mbps 以上の光回線（FTTH）が必要です。
- ・ アクトビラ ビデオ・フルのご利用では、実効速度（常時）12Mbps 以上の光回線（FTTH）が必要です。

本機をインターネットに接続するためのブロードバンド環境

- ・ 本機の LAN 端子とブロードバンドルーターの LAN 側の端子を LAN ケーブルで接続します。
- ・ 本機には通常の LAN 端子と BD-LIVE(⇒ 134・136 ページ) 専用の LAN 端子があります。ここでの LAN 設定は通常の LAN 端子に接続してください。

接続例 **A** ADSLモデム／ケーブルモデム／光回線終端装置などに、
ルーター機能が付いていない場合

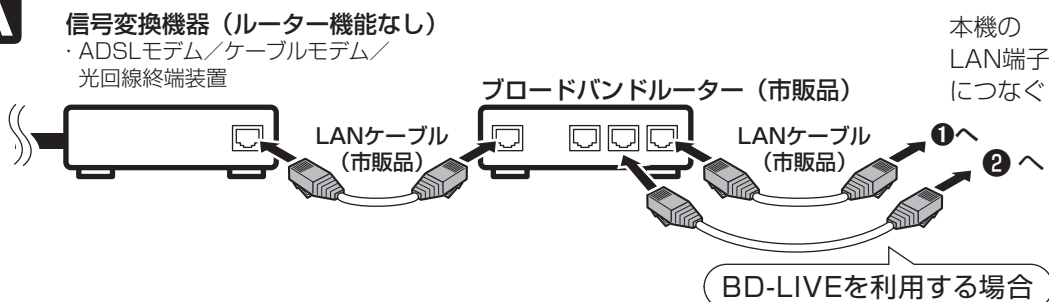

接続例 **B** ルーター機能付きADSLモデム／ケーブルモデム／光回線終端装置などに、
LAN端子の空きがない場合

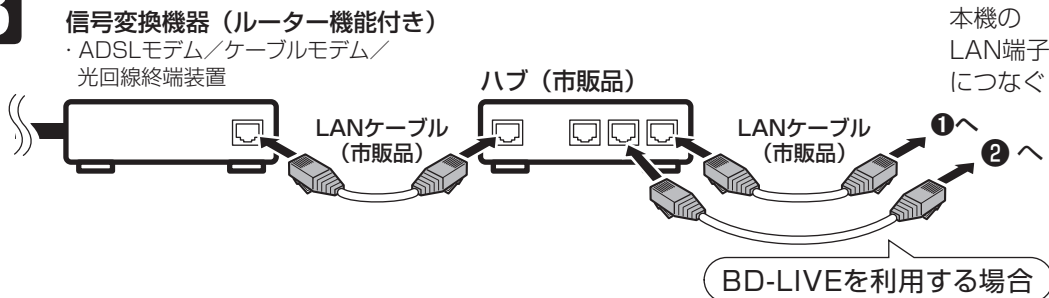

接続例 **C** ルーター機能付きADSLモデム／ケーブルモデム／光回線終端装置などに、
LAN端子の空きがある場合

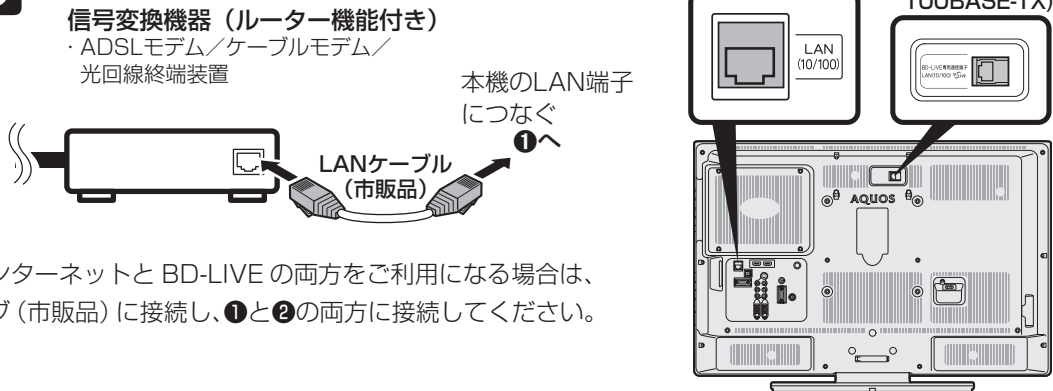

※インターネットと BD-LIVE の両方をご利用になる場合は、ハブ（市販品）に接続し、①と②の両方に接続してください。

ブロードバンド環境がない場合の用意のしかた

- ・インターネットの接続サービスを行っている「プロバイダー」や、光回線（FTTH）・CATV回線・ADSL回線などを提供している「回線事業者」と契約する必要があります。詳しくはお買いあげの販売店やプロバイダー、回線事業者などにご相談ください。次のような手順が必要です。

1 サービスを提供するプロバイダーや回線事業者と契約する

- ・パソコン売り場などにあるパンフレットなどをご覧になり、申し込むプロバイダーや回線事業者を選びます。
- ・お申し込みになる前に、次の内容を確認してください。

プロバイダーや回線事業者に確認すること

- ・申し込むサービスがお住まいの地域で提供されているか。
 - ・ブロードバンドルーターの機種に指定や制限がないか。
 - ・インターネットに接続する機器の台数やサポートなどに指定や制限がないか。
 - ・ADSLモデムやケーブルモデムなどの信号変換機器を、お客様自身で購入する必要があるか。
 - ・購入する場合は、信号変換機器の種類も確認してください。
- ・申し込み手続きが完了すると、プロバイダーからインターネットの接続に必要な設定情報が発行されます。

◇おしらせ◇

- ・プロバイダーによっては、ブロードバンド回線とセットでサービスを提供している会社もあります。
- ・プロバイダーの料金や回線使用料金はさまざまです。また、同じプロバイダーであっても、コースによって価格が異なります。
- ・申し込みをされてから回線を使用できるようになるまでに、工事が必要になったり、手続きに時間がかかったりする場合があります。

2 必要に応じてブロードバンドルーターを購入する

- ・ブロードバンドルーターは、一般的にパソコン周辺機器売り場やパソコンショップで販売されています。

◇おしらせ◇

- ・信号変換機器には、ブロードバンドルーター機能が内蔵されているものもあります。この場合、ブロードバンドルーターは必要ありません。ただし、LANケーブルを接続するための端子が1つしかない場合、ハブ（市販品）が必要です。信号変換機器にブロードバンドルーター機能が内蔵されているかどうかは、販売店やプロバイダー、回線事業者にご確認ください。

本機には、プロバイダーに接続するためのユーザーIDやパスワードを登録できません。

- ・接続に認証が必要なインターネット接続環境の場合は、ブロードバンドルーターに接続情報を登録してください。

3 LANケーブルを購入する

- LAN ケーブルは、一般的にパソコン周辺機器売り場やパソコンショップで販売されています。
- LAN ケーブルは、10BASE-T/100 BASE-TX タイプのものをご使用ください。
- LAN ケーブルには、ストレートケーブルとクロスケーブルの 2 種類があり、モデムやルーターなどの種類によって、使用するものが異なります。詳しくは、モデムやルーターの取扱説明書をご覧ください。
- LAN ケーブルをお買い求めになる前に、本機とブロードバンドルーターを設置する場所を決めて、必要なケーブルの長さを測っておいてください。
- 通常のインターネットと BD-LIVE ビデオを並行して利用される場合は、LAN ケーブルを 2 本ご用意ください。

4 ブロードバンド回線と信号変換機器、信号変換機器とブロードバンドルーターを接続する

- **184** ページのように接続します。接続について詳しくは、お申し込みになったプロバイダーや回線事業者にご確認ください。接続の際は、それぞれの取扱説明書も併せてお読みください。

◇おしらせ◇

- IPTV サービスが IPv6 サービスの場合には、IPv6 に対応したブロードバンドルーターが必要になります。
- ADSL モデムやケーブルモデムにルーター機能がある場合は、ブロードバンドルーターは不要です。モデムの取扱説明書に従ってルーター機能をオンにしてください。なお、ご自身で別途ブロードバンドルーターを用意して接続する場合はモデムのルーター機能を無効にしないと正しく通信できない場合があります。詳しくは、モデムやブロードバンドルーターの取扱説明書をご覧ください。

5 ブロードバンドルーターの設定をする

- プロバイダーから提供された設定情報（接続のためのユーザー ID やパスワード、IP アドレス、DNS など）をブロードバンドルーターに設定します。
- 設定の操作については、ブロードバンドルーターの取扱説明書をご覧ください。
- 設定にはパソコンが必要になる場合があります。パソコンをお持ちでない方は、お買いあげの販売店や、お申し込みになったプロバイダーや回線事業者にご相談ください。

インターネットに 接続できない場合は

ネットワークの設定を 確認する

- AQUOS.jp を表示できない場合は、以下の手順で、ネットワークの設定を確認します。

1



ホームメニューを表示して、「設定」-「 (視聴準備)」-「通信(インターネット)設定」を選ぶ

選びかたは、32 ~ 37 ページをご覧ください。

▼ ホームメニューの画面例



2



「LAN設定」を選ぶ

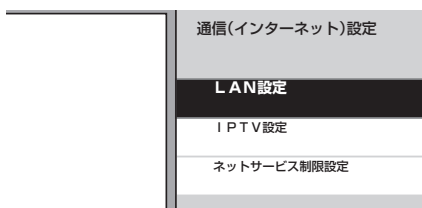

3



「IPv4設定」を選ぶ

- 各項目に数値が表示されているか確認します。

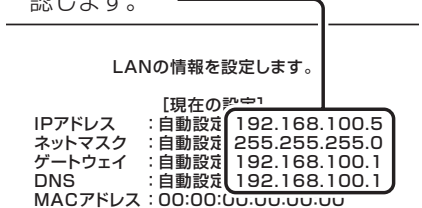

- この画面に表示されている数値は一例です。お客様のネットワーク環境によって表示される数値は異なります。

各項目が空欄の場合

次のことを確認してください。

- ブロードバンドルーターの電源が入っていますか。ブロードバンドルーターによっては、電源を入れてから使用できるようになるまで少し時間のかかるものもあります。
- 本機のLAN端子とブロードバンドルーターのLAN端子が、正しく接続されていますか。
- ブロードバンドルーターのDHCP機能(IPアドレスなどを自動で割り当てる機能)が有効になっていますか。DHCP機能を使用しない場合は、LAN設定でIPアドレスなどを入力してください。(⇒次ページ)

各項目に数値が表示されている場合

LAN設定を確認しても原因が分からないときは、次のことを確認してください。

- 接続する機器の電源は入っていますか。
- ブロードバンドルーターと、回線終端装置やケーブルモデム、ADSLモデムなどが正しく接続されていますか。
- ブロードバンド回線と、回線終端装置やケーブルモデム、ADSLモデムなどが正しく接続されていますか。
- 通常のインターネットを閲覧する場合はLAN端子(通常)へ、BD-LIVEビデオを利用する場合はBD-LIVE専用LAN端子に接続されていますか。
- ブロードバンドルーターのインターネット接続に関する設定は正しく設定されていますか。
- ブロードバンド環境を使ってインターネットを活用しているかたは、パソコンなどがインターネットに接続できるか確認してみてください。
- ホームメニューから「設定」-「 (視聴準備)」-「通信(インターネット)設定」-「ネットサービス制限設定」-「インターネット接続制限」を「しない」に設定してください。(⇒190ページ)

ここに記載している項目をすべて確認しても原因が分からないときは、プロバイダーや回線事業者にお問い合わせください。

ネットワークの設定を変更する

- IPアドレスなどを手動で設定する場合は、次の手順で設定を変更します。

- 1 前ページの手順1~2を行う
- 2 上下カーソルボタンで「IPv4設定」または「IPv6設定」を選び、決定する
 - IPv4を設定する場合
 - 「IPv4 設定」を選んで決定します。
 - IPv6を設定する場合
 - 「IPv6 設定」を選んで決定します。
- 3 左右カーソルボタンで「変更する」を選び、決定する
- 4 IPアドレスなどを入力する場合、左右カーソルボタンで「しない」を選び、決定する
 - 「IP アドレスなどの入力のしかた」(⇒右記)をご覧ください。ブロードバンドルーターの設定に合わせて、IP アドレス、ネットマスク、ゲートウェイを入力し、「次へ」で決定ボタンを押します。

入力する必要がない場合

 - 「する」を選び、決定ボタンを押したあと「次へ」で決定ボタンを押します。
- 5 DNSのIPアドレスなどを入力する場合、左右カーソルボタンで「しない」を選び、決定する
 - 「IP アドレスなどの入力のしかた」(⇒右記)をご覧ください。プロバイダーから発行された資料をもとに、DNS の IP アドレスを入力し、「次へ」で決定ボタンを押します。
 - セカンダリの指定がない場合は、空欄のまま入力を完了してください。

入力する必要がない場合

 - 「する」を選び、決定ボタンを押したあと「次へ」で決定ボタンを押します。
- 6 「完了」で決定する
 - 操作を終了する場合は、ホームボタンを押します。

IP アドレスなどの入力のしかた

1



で選び



を押す

入力欄を選ぶ

- ソフトウェアキーボードが表示されます。

2



で入力

文字を入力する

- 「0」を入力する場合は「10.0.0」を押します。
- IPv6 の場合「11.11.11」で「ABC」、「12.12.12」で「DEF」を入力できます。

3



を押す

入力した文字を確定する

- ソフトウェアキーボード上の文字が入力欄に入力されます。

IPアドレス . . .

◇おしらせ◇

IP アドレスについて

- TCP/IP ネットワークに接続されたネットワーク機器に個別に割り振られた識別番号です。

ネットマスクについて

- TCP/IP ネットワークを複数の小さなネットワークに分割して識別管理する識別番号です。

ゲートウェイについて

- 異なるネットワークを相互に通信可能にする機器の識別番号です。

プロバイダーから発行された資料で、DNS のアドレスが見つからないとき

- DNS は、ドメインネームサーバーやネームサーバーと記載される場合もあります。

インターネットへの接続を制限する

双方向サービスやインターネット接続の利用を制限する

- 双方向サービスを行うと回線の利用料金がかかる場合がありますので、デジタル放送やインターネットでの接続を禁止したいときに便利な設定です。

- ◇おしらせ◇
- この設定には暗証番号の入力が必要です。暗証番号の設定(⇒92ページ)をしていない場合は、先に暗証番号を設定してください。

「デジタル放送接続制限」または「インターネット接続制限」を禁止する設定の例

1 ホームメニューを表示して、「設定」-「 (視聴準備)」-「通信(インターネット)設定」を選ぶ

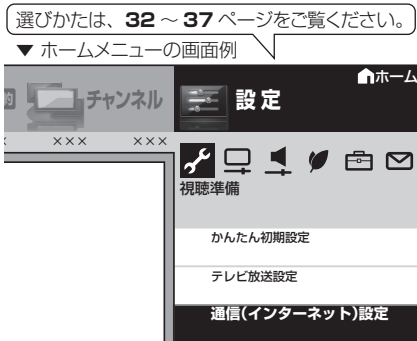

2 「ネットサービス制限設定」を選ぶ

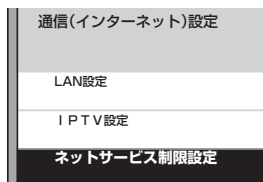

3



で選び
決定を押す

「デジタル放送接続制限」または「インターネット接続制限」を選ぶ

デジタル放送接続制限

- デジタル放送の双方向通信を禁止します。

インターネット接続制限

- インターネットの接続を禁止します。禁止すると、インターネットの表示やIPTVの視聴ができなくなります。

4



で入力

暗証番号を入力する

5



で選び
決定を押す

「する」を選ぶ

- 操作を終了する場合は、ホームボタンを押します。

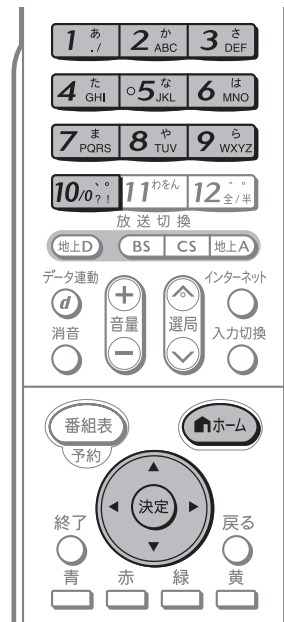

プロキシ設定機能を利用する (プロキシサーバー設定)

- プロキシ形式のフィルタリングサービス (インターネットでの有害情報が含まれる特定ページへのアクセスを禁止する機能) を利用する場合や、プロバイダーなどから指定がある場合は、プロキシサーバー設定を行ってください。

◇おしらせ◇

- この設定には暗証番号の入力が必要です。暗証番号の設定 (⇒92 ページ) をしていない場合は、先に暗証番号を設定してください。

1 前ページの手順1~2を行う

- ホームボタンを押す
- 方向キーで選ぶ
- 決定ボタンを押す

2 「プロキシサーバー設定」を選ぶ

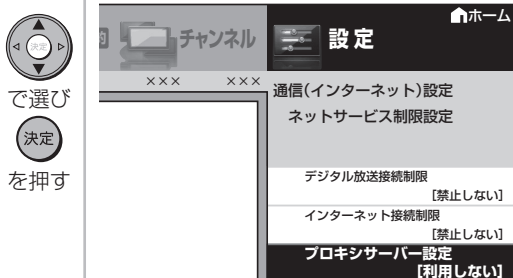

3 暗証番号を入力する

- 数字キー「1」を押す
- 数字キー「0」を押す

4

- 決定ボタンを押す

「変更する」を選ぶ

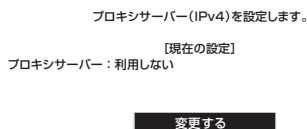

5

- 方向キーで選ぶ
- 決定ボタンを押す

「する」を選ぶ

6

- 方向キーで選ぶ
- 決定ボタンを押す

プロキシサーバーのアドレスとポート番号を入力する

- 各欄を選ぶとソフトウェアキーボードが表示されます。
- 数字キー「1」～「12」で文字を入力し、黄色の確定ボタンを押します。
- 詳しくは文字を入力する (⇒96 ページ) をご覧ください。

7

- 決定ボタンを押す

「完了」で決定する

- 操作を終了する場合は、ホームボタンを押します。

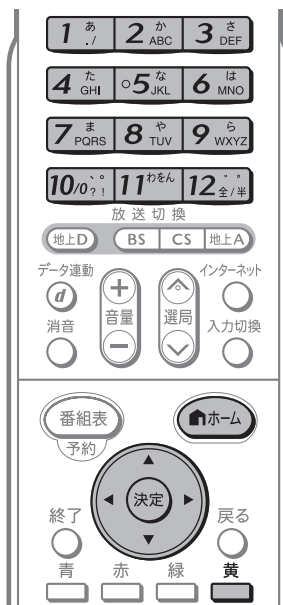

はじめに
お読みください

テレビを見る
便利な使いかた

ブルーレイディスク
で録る・見る

フタリンク

ビデオ・オーディオ
パソコンをつなぐ

インターネット
ホームネットワーク

設置・接続・
受信設定

故障かな？
エラーメッセージ

お役立ち情報
(仕様や索引)

English
Guide

インターネットを楽しむ (AQUOS.jp)

- AQUOS のお客様のためのサイトとして、「AQUOS.jp」を公開しています。本機の活用のしかたやよくあるお問い合わせなど、お客様にとってお役に立つ情報を提供していますのでご利用ください。



AQUOS.jp の
表示内容は
一例です。

接続について

- インターネットに接続するには、ブロードバンド環境が必要です。
- 「双方向通信／インターネット／ホームネットワークの準備をする」(⇒ 182～187 ページ) をご覧になり、接続と設定を行ってください。

インターネット

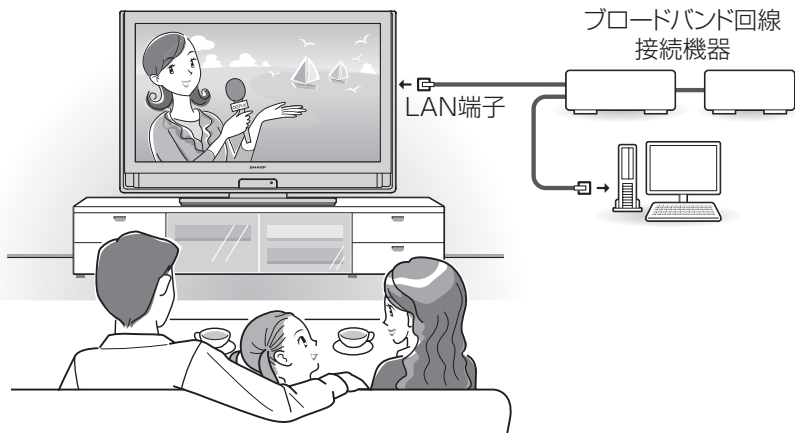
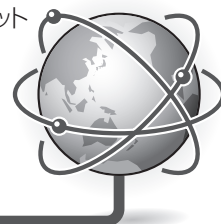

- 本製品には、株式会社 ACCESS の NetFront Browser を搭載しています。(C) 2009 ACCESS CO., LTD. All rights reserved.
- ACCESS、ACCESS ロゴ、NetFront は、日本国、米国、およびその他の国における株式会社 ACCESS の登録商標または商標です。
- 本製品の一部分に Independent JPEG Group が開発したモジュールが含まれています。

ACCESS™
NetFront®

パソコンでインターネットを活用されているお客様へ

- 本機でインターネットを活用するときは、パソコンの一般的なブラウザと比べて動作の異なる場合があります。ご了承ください。
 - ファイルのダウンロードはできません。
 - 表示したページの履歴は表示できません。
 - インターネットボタンを押したあと最初に表示されるページは変更できません。
 - ポップアップウィンドウは、別のタブで表示されます。
 - ページによっては、動画や音声再生されなかったり、文字や画像が正しく表示されなかったりする場合があります。
 - PDF (電子文書) を読み込む機能はありません。
 - メール送受信機能はありません。

AQUOS.jp を表示する



◆おしらせ◆

テレビと同時に表示したときは

- テレビの音声が聞こえます。インターネットのページの音声は聞けません。
- テレビのチャンネルは選局ボタン（緑）で切り換えてください。数字ボタン（チャンネルボタン）では、選局できません。
- テレビとインターネットの画面の位置は変更できません。
- 「2画面+インターネット」の場合、左半分のテレビ画面については、2画面で表示したときと基本的な操作は同じです。（⇒64ページ）
- 「2画面+インターネット」では、大小2画面やPinPの表示はされません。
- テレビとインターネットを同時に使用しているときは、ファミリンクでの外部接続の操作はできません。

視聴予約しているときは

- 視聴予約した時間になると、予約した番組が1画面で表示されます。

BDビデオやDVDディスクの映像も同時に表示したときは

- トップメニュー／ディスクメニューの操作をしたいときは、リモコンの「ツール」を押します。「〇〇画面の操作」*を選び、決定ボタンを押します。「する」を選び、決定ボタンを押すと、トップメニュー／ディスクメニューの操作ができるようになります。（「する」を選ぶと、インターネットの操作はできません。）

* 〇〇には、再生しているディスクの種類が表示されます。

1

インターネット
を押す

AQUOS.jpメニューを表示する

- 表示中に次の操作を行います。

2

インターネット
を押す

インターネットボタンを繰り返し押し、「インターネット」を選ぶ

- 上下カーソルボタンでも選べます。

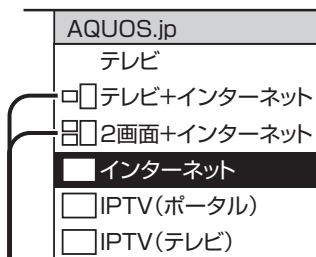

テレビも同時に見たい場合に選びます。

ブラウザが起動し、AQUOS.jpが表示されます。（画面は一例です。）

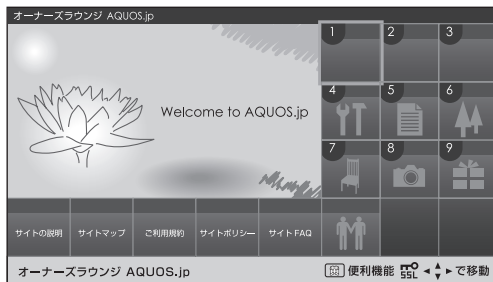

- テレビの画面に戻すときは、終了ボタンを押します。インターネットの画面だけを表示しているときは、選局ボタン（緑）や放送切換ボタンでも戻せます。

AQUOS.jpが表示されないときは

- 「LAN接続していません」または、エラーメッセージが表示されます。終了ボタンを押して、テレビの画面に戻してから「インターネットに接続できない場合は」（⇒188ページ）をご覧ください。インターネットに接続してください。

インターネットを楽しむ操作
⇒194～199ページ

おしらせ

テレビを見る／
便利に使いた

ブルーレイディスク
で録る・見る

ファミリンク

ビデオ・オーディオ・
パソコンをつなぐ

インターネット／
ワーク

設置・接続・
受信設定

故障かな？
エラーメッセージ

お役立ち情報
（仕様や索引）

English
Guide

インターネットを見る画面（ブラウザ）の使いかた

ブラウザとは
 ・インターネットのページを表示するためのソフトウェアのことです。

ブラウザで表示されたインターネットのページ例
 AQUOS.jp（表示内容は一例です。）



↑ タブ
 セキュリティで保護されたページの場合、明るく表示されます。

ページに続きがある場合は、その方向が明るく表示されます。

- ・ 押した方向にリンクのある文字や画像があるときは、先に文字や画像が選ばれます。この場合は数回同じ方向のボタンを押してください。



リンクについて

- ・ インターネットのページには、他のページ（サイト）に移動できる「リンク」があります。
- ・ 「リンク」の見た目は文章や画像などさまざまですが、選ぶとリンク先へ移動できる働きは同じです。
- ・ 選んでいる項目（リンクや文字入力欄など）が黄色の枠で囲まれます。

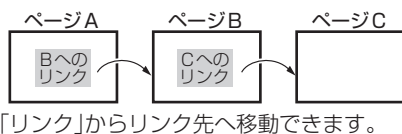

「リンク」からリンク先へ移動できます。

インターネットのページに番号が割り当てられている場合は、数字ボタン（チャンネルボタン）を押すと、リンク先のページを呼び出せます。

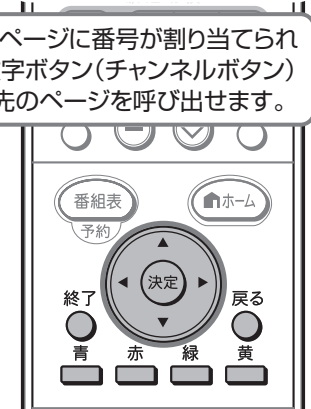

でリンクを選び、

決定を押してリンク先のページを呼び出します。

終了でテレビの画面に戻します。

戻るで一つ前の画面に戻します。

◆ 重要 ◆

- ・ インターネットの画面を表示しているときに電源プラグが抜けたり、停電などによって電源が切れたりすると、ブックマークや Cookie などの情報が正しく保存されない場合があります。また、ブラウザ動作による不具合があった場合、当社は一切の責任を負いませんので、あらかじめご了承ください。

◇ お知らせ ◇

セキュリティの通知画面が表示されたとき

- ・ 決定ボタンを押すと、画面が消えます。
- ・ この画面は、セキュリティで保護されているページを表示するときや、保護されているページから保護されていないページに切り換わるときに表示されます。
- ・ この画面を表示させるかどうかは、「セキュリティ設定」で設定できます。（⇒ 200 ～ 201 ページ）

Cookie の確認画面が表示されたとき

- ・ Cookie（⇒ 344 ページ）を受信するかどうかを選び、決定ボタンを押してください。
- ・ この画面を表示させるかどうかは、「Cookie 設定」で設定できます。また、Cookie はまとめて削除することもできます。（⇒ 200 ～ 201 ページ）

ページの中に [X] が表示されたとき

- ・ ページの読み込みに失敗したか、本機で表示できない形式の画像などに表示されます。ツールバーの (再読み込み)（⇒次ページ）を選んで、ページを表示し直してみてください。

タブの使いかた

- インターネットのページを、同時に3つまで切り換えて表示できます。それぞれのページに「タブ」が付き、「タブ」でページを切り換えます。

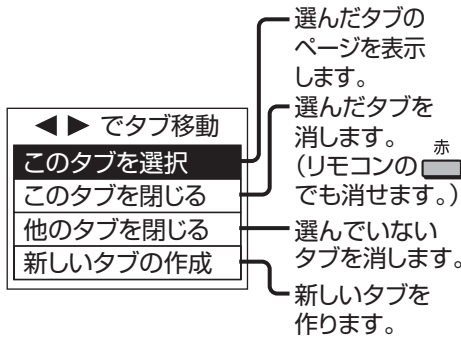
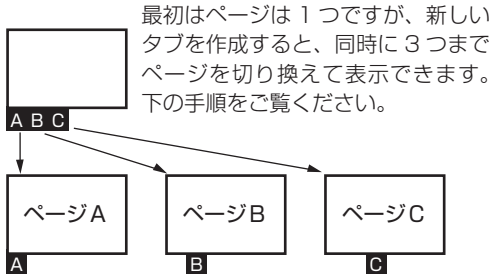

1 を押す

タブ操作メニューを表示する

- ツールバーから表示することもできます。
- タブ操作メニューを閉じた状態からリモコンの  で、選択しているリンク先のページを新しいタブで表示することができます。
- すでにタブを3つ表示しているときは、一番右のタブに表示されているページが書き換わります。

2 で選ぶ

操作したいタブを選ぶ



3 で選び を押す

「このタブを選択」を選ぶ

ツールバー（便利機能）の使いかた



- ツールバーを使って、ブラウザの操作や設定が行えます。

 を押す

ツールバー(便利機能)を表示する



ツールバー(便利機能)

-  でボタンを選び  を押すとその機能が実行されます。(↓下記)
- ツールバー(便利機能)を消したいときは、もう一度黄ボタンを押します。

ツールバー(便利機能)について

ボタン	はたらき
	リンク先のページを新しいタブで表示します。
	タブ操作メニューを表示します。
	1つ前のページに戻ります。
	前のページを見たあとに元のページに再び進みます。
	ページを再表示します。ページを読み込んでいるときは、読み込みを中止します。
	AQUOS.jp を表示します。
	URL を入力するときに選びます。(⇒次ページ)
	ブックマークを開くときに選びます。(⇒198 ページ)
	表示中のページをブックマークに登録します。(⇒198 ページ)
	ブラウザメニューを表示します。(⇒200 ページ)

◇おしらせ◇

- ツールバー(便利機能)を表示中に、インターネットボタンを押して画面を切り換えると、ツールバー(便利機能)が消えます。

URL (アドレス) を入力して ページを表示する

- URL (アドレス) は、インターネットの個々のページを家に例えたときの、住所 (アドレス) のようなものです。雑誌や広告などで URL を知っているときは、URL を入力してページを表示できます。
- URL は、一般的に「http://」から始まります。

◇おしらせ◇

- 「ブラウザ制限」を「する」にしている場合 (⇒ 197 ページ)、アドレスの入力は選べません。

URL (アドレス) を入力してページ を表示する

- 1 黄ボタンを押して、ツールバー (便利機能) を表示する
- 2 左右カーソルボタンでツールバー (便利機能) の (アドレスの入力) を選び、決定する
- 3 カーソルボタンで「入力欄」を選び、決定する

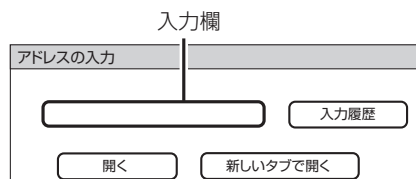

- ソフトウェアキーボードが表示されません。
- 4 表示したいページの URL を入力する
 - 文字入力の方法については⇒ 96 ページをご覧ください。
 - 5 カーソルボタンで「開く」を選び、決定する

URL を入力して表示したページを、 入力履歴の一覧から選ぶ

- 1 黄ボタンを押して、ツールバー (便利機能) を表示する
- 2 左右カーソルボタンでツールバー (便利機能) の (アドレスの入力) を選び、決定する
- 3 カーソルボタンで「入力履歴」を選び、決定する
 - 入力履歴の一覧が表示されます。
- 4 カーソルボタンで URL を選び、決定する



- アドレスの入力画面に戻ります。入力欄には、選んだ URL が入力されます。

◇おしらせ◇

入力履歴を削除するときは

- ① 入力履歴の一覧で、削除したい URL を選び、青ボタンを押す
 - 入力履歴メニューが表示されます。
- ② 上下カーソルボタンで「削除」を選び、決定ボタンを押す
 - 入力履歴をすべて削除したいときは「すべて削除」を選びます。
- ③ 左右カーソルボタンで「する」を選び、決定ボタンを押す

有害サイトへのアクセスを防ぐ (ブラウザ制限)

- 有害サイトへのアクセスを防ぐために、URL を入力してページを表示させる機能を禁止することができます。

◇おしらせ◇

- 「ブラウザ制限」を「する」にすると、アドレスの入力およびブックマークの編集は選べません。

1 ホームメニューを表示して、「設定」-「**視聴準備**」-「通信（インターネット）設定」を選ぶ

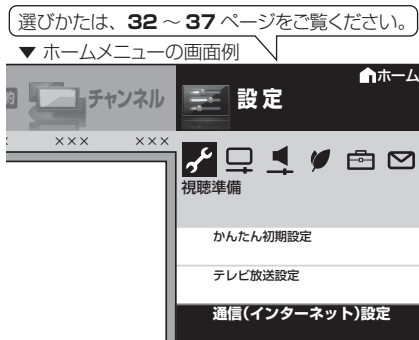

2 上下カーソルボタンで「ネットサービス制限設定」を選び、決定する

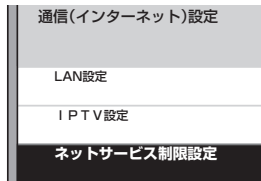

3 上下カーソルボタンで「ブラウザ制限」を選び、決定する

- 暗証番号の設定をしていない場合は、先に暗証番号の設定をしてください。(⇒ 92 ページ)

4 数字ボタン「1」～「10」で暗証番号を入力する

- 「0」を入力したい場合は、**10.0.0.1** を押します。

5 上下カーソルボタンで「する」を選び、決定する



表示しているページの URL を保存する（ブックマーク登録）

- ページをブックマーク（⇒ **347** ページ）に登録しておく、次に表示するときはブックマーク一覧から選んで、表示できます。

◇おしらせ◇

- 「ブラウザ制限」を「する」にすると、アドレスの入力およびブックマークの編集は選べません。

- 1 | ブックマークに登録したいページを表示する
- 2 | 黄ボタンを押して、ツールバー（便利機能）を表示する
- 3 | 左右カーソルボタンでツールバー（便利機能）の♡（ブックマークに登録）を選び、決定する
- 4 | 左右カーソルボタンで「する」を選び、決定する
 - ブックマークに登録されます。

お気に入りのページはブックマークに登録しておきましょう。



ブックマークに登録したページを開く

- 1 | 黄ボタンを押して、ツールバー（便利機能）を表示する
- 2 | 左右カーソルボタンでツールバー（便利機能）の♡（ブックマークを開く）を選び、決定する

- ブックマーク一覧が表示されます。

（画面例）



- 3 | カーソルボタンで表示したいブックマークを選ぶ
 - ブックマークを 11 以上登録しているときは、左右カーソルボタンでブックマーク一覧の表示を切り換えます。
- 4 | 決定する
 - 選んだページが表示されます。

ブックマークを新しいタブで開くときは

 - 決定ボタンの代わりに青ボタンを押し、「新しいタブで開く」を選んで決定ボタンを押します。

ブックマークの 便利な使いかた

- ツールバー(便利機能)の♡(ブックマークを開く)を選んだあと、ブックマークメニューで次のようなことができます。

ブックマークのタイトルや URL を編集する

- ブックマークのタイトルや URL を編集(書き換え)できます。

◇おしらせ◇

- 「ブラウザ制限」を「する」にしている場合(⇒ 197 ページ)、ブックマークの編集は選べません。

1 ブックマーク一覧から、編集したいブックマークを選ぶ

- ブックマークを 11 以上登録しているときは、左右カーソルボタンでブックマーク一覧の表示を切り換えます。

2 青ボタンを押して、ブックマークメニューを表示する

(画面例)

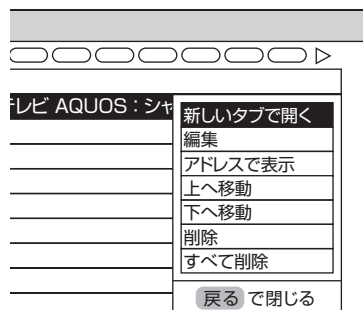

3 「編集」を選ぶ

- ブックマークの編集画面が表示されます。

4 タイトル欄またはアドレス欄 (URL) を選ぶ

- ソフトウェアキーボードが表示されます。

5 タイトルや URL を入力する

- 文字入力の方法については⇒ 96 ページをご覧ください。

6 編集が終わったら「する」を選ぶ

- 入力した文字が保存されます。

ブックマーク一覧の表示を変更する

- ブックマーク一覧をページのタイトルで表示するか URL で表示するか選べます。

1 青ボタンを押して、ブックマークメニューを表示する

2 ブックマークメニューの「アドレスで表示」または「タイトルで表示」を選ぶ

ブックマーク一覧の表示順序を入れ換える

1 表示順序を変更したいブックマークを選ぶ

2 青ボタンを押して、ブックマークメニューを表示する

3 「上へ移動」または「下へ移動」を選ぶ

- 表示順序が入れ換わります。

ブックマークを削除する

1 削除したいブックマークを選ぶ

2 青ボタンを押して、ブックマークメニューを表示する

3 「削除」を選ぶ

- ブックマークをすべて削除したいときは「すべて削除」を選びます

4 「する」を選ぶ

インターネットを見るための設定を確認・変更するには

- ブラウザの設定はブラウザメニューで確認・変更できます。
- ブラウザメニューには表示設定メニューとセキュリティ設定メニューがあります。

ブラウザメニューの基本操作

1 黄ボタンを押して、
ツールバー（便利機能）を表示する

2 左右カーソルボタンで
ツールバー（便利機能）の
☰（メニュー）を選び、決定する
ブラウザメニューが表示されます。

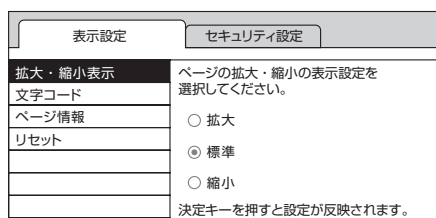

3 左右カーソルボタンで
「表示設定」または「セキュリティ設定」
を選び、決定する

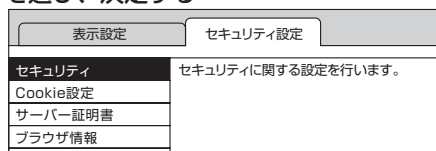

4 変更する項目を選び、
設定の変更や内容の確認をする

- 各項目の詳しい操作については、表示設定メニュー（⇒右記）およびセキュリティ設定メニュー（⇒次ページ）をご覧ください。

5 変更や確認が終わったら、
黄ボタンを押して
ブラウザメニューを消す

- ◇おしらせ◇
- ブラウザメニュー表示中に、インターネットボタンを押して画面を切り換えると、ブラウザメニューが消えます。

ブラウザの設定を工場出荷時の状態に戻すときは

1. 上記の手順 3 で「表示設定」を選び、決定します。
2. 「リセット」を選び、決定します。
3. 確認の画面で「する」を選び、決定します。
4. 操作を終了するときは、黄ボタンを押します。

表示内容に関する設定 (表示設定メニュー)

拡大・縮小表示

- ページの表示サイズを変更できます。

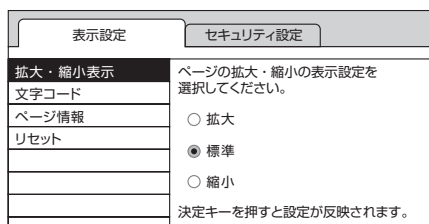

- 上下カーソルボタンで表示したいサイズを選び、決定ボタンを押します。
- 操作を終了するときは、黄ボタンを押します。

- ◇おしらせ◇
- 文字のサイズだけを大きくすることはできません。

文字コード

- ページ上の文字が正しく表示されないときは、文字コードを変更すると正しく表示される場合があります。

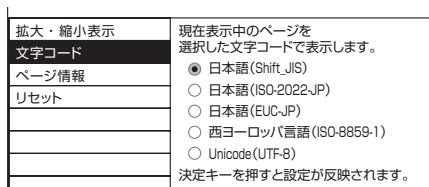

- 上下カーソルボタンで文字コードの種類を選び、決定ボタンを押します。
- 操作を終了するときは、黄ボタンを押します。

- ◇おしらせ◇
- 「リセット」を行っても、各証明書の有効 / 無効（⇒次ページ）および文字コードの設定は戻りません。

ページの情報を確認する

- 表示しているページの情報を確認できます。

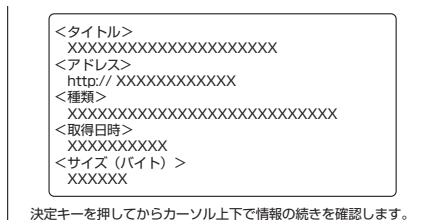

- 情報が途中で切れている場合は、決定ボタンを押すと、上下カーソルボタンで続きを確認できます。
- 操作を終了するときは、黄ボタンを押します。

セキュリティに関する設定 (セキュリティ設定メニュー)

セキュリティ

- セキュリティで保護されたページ (サイト) とされていないページ (サイト) の間を移動するときに、メッセージを表示するかどうかの設定ができます。
- 本機に保存されている証明書*の確認と、証明書の有効・無効の切り換えができます。
※ ページを表示しても安全であることを証明するものです。

セキュリティ設定 … セキュリティ

保護あり/なしのページ間の移動時に通知する

設定保存

ルート証明書

CA証明書

各証明書の一覧を表示します。

チェックをつけると、セキュリティで保護されたページとされていないページを移動するときにメッセージが表示されます。

変更するときはチェックの付け外しをして、「設定保存」を選び、決定ボタンを押してください。

証明書を確認するとき

- 1 上記の画面で確認したい証明書の種類を左右カーソルボタンで選び、決定する
• 証明書の一覧画面が表示されます。
- 2 カーソルボタンで確認したい証明書を
選び、決定する
• 選んだ証明書の内容が表示されます。
• 情報が途中で切れている場合は、決定ボタンを押すと、上下カーソルボタンで続きを確認できます。
• 操作を終了するときは、黄ボタンを押します。

証明書を無効にするとき

- 1 上記の画面で確認したい証明書の種類を選び、決定する
• 証明書の一覧画面が表示されます。
- 2 カーソルボタンで無効にしたい証明書を
選び、青ボタンを押す
• サブメニューが表示されます。
• 選んだ証明書の内容が表示されます。
- 3 上下カーソルボタンで「無効にする」を
選び、決定する
• 無効にした証明書は証明書の一覧画面でチェックがはずれます。
• 操作を終了するときは、黄ボタンを押します。

Cookie (クッキー) の設定を変更する

- Cookie (⇒ **344** ページ) の受信方法の設定と、受信した Cookie の削除ができます。

Cookie受信設定

フォーカスを合わせて決定キーを押すと設定が反映されます

- 受信する
- 受信しない
- 受信前に確認する

Cookie削除

Cookieをすべて削除

- 上下カーソルボタンで選びたい設定を選び、決定ボタンを押します。
- 「受信前に確認する」にしておくと、Cookieを使用するページを表示するときに確認のメッセージが表示されます。Cookieを受信するかどうかを選び、決定ボタンを押してください。
- 操作を終了するときは、黄ボタンを押します。

Cookie をすべて削除するときは

- 上記の画面で上下カーソルボタンで「Cookieをすべて削除」を選び、決定します。
- 左右カーソルボタンで「する」を選び、決定します。
- 操作を終了するときは、黄ボタンを押します。

◇おしらせ◇

- Cookie を削除すると、入力した情報を再度入力する必要があります。

サーバー証明書を確認する

- セキュリティで保護されているページのサーバー証明書を確認できます。

```
[発行元]
<一般名 (CN)>
XXXXXXXXXXXXXXXXXXXXXXXXXX
<組織単位名 (OU)>
XXXXXXXXXXXXXXXXXXXX
<組織名 (O)>
XXXXXXXXXXXXXXXXXXXXXXXXXX
XXXXXX
<国名 (C)>
US
```

決定キーを押してからカーソル上下で情報の続きを確認します。

- 情報が途中で切れている場合は、決定ボタンを押すと、上下カーソルボタンで続きを確認できます。
- 操作を終了するときは、黄ボタンを押します。

◆重要◆

- 本機には、インターネットのページ閲覧を禁止、もしくは、制限するための機能が複数組み込まれています。お子様などが本機を使ってインターネットをご覧になる場合には、この機能の利用をお勧めします。
- 利用にあたって以下の機能を搭載しています。必要な機能を選び設定を行ってください。なお、全ての設定に暗証番号の入力 (パスワードロック機能) が必要です。
 - インターネット接続を禁止する⇒ **190** ページ
 - アドレス入力機能を禁止する (ブラウザ制限) ⇒ **197** ページ
 - プロキシ設定機能を利用する (プロキシサーバー設定) ⇒ **191** ページ

はじめて
お読みください

テレビを見る
便利な使いかた

ブルーレイディスク
で録る・見る

ファミリーリンク

ビデオ・オーディオ
パソコンをつなぐ

インターネット
ホームネットワーク

設置・接続
受信設定

故障かな? /
エラーメッセージ

お役立ち情報
(仕様や索引)

English
Guide

IPTV (ひかり TV) を視聴するための準備

- IPTV とはブロードバンド回線を使って受信するテレビ放送などのサービスです。従来のテレビ放送は壁のアンテナ端子につないで受信しますが、IPTV はご家庭に設置しているブロードバンドルーターなどにつないで受信します。
- IPTV のサービスには、テレビ放送サービスやビデオオンデマンドサービスなどがあります。2010年4月現在、株式会社NTT ぷららより、IPTV サービスとして「ひかり TV」が提供されています。

※ IPTV の番組を本機で録画することはできません。

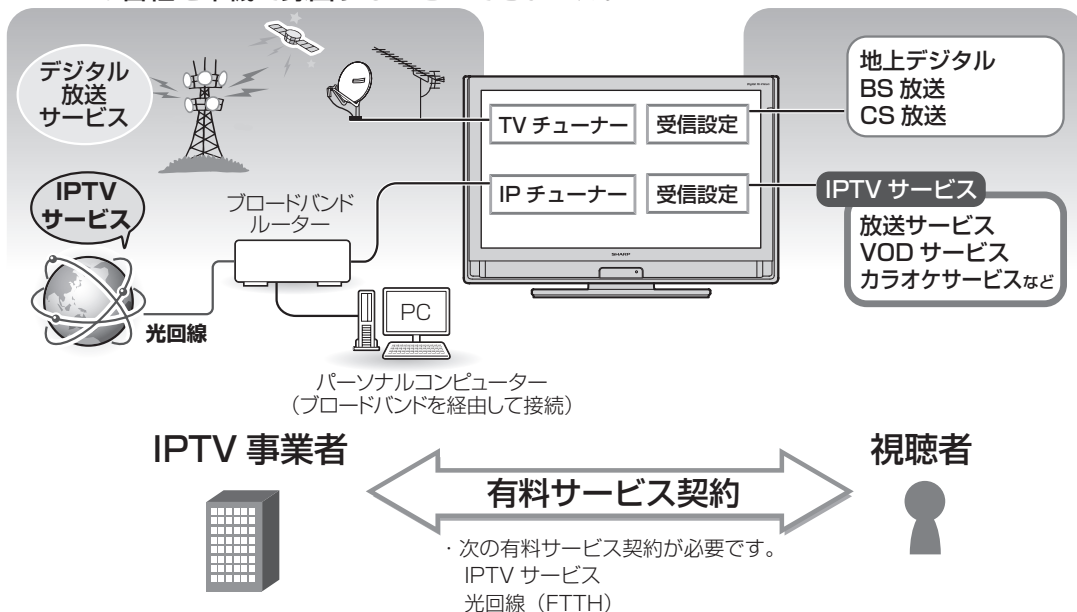

IPTV (ひかり TV) を視聴するまでの準備の流れ

IPTVサービスの契約をする

- IPTVサービス(ひかりTVなど)のホームページやパンフレットなどをご覧ください。
- 本機はIPTVのチューナーを内蔵しているため、IPTVを受信するためのセットトップボックス(STB)は不要です。

光回線(FTTH)に接続する⇒次ページ

IPTVの基本登録をする⇒204ページ

- IPTVサービスを利用するための登録をします。

IPTVのチャンネルを設定する⇒206ページ

- IPTVの放送サービスをご利用になる場合に必要です。

◇おしらせ◇

- IPTV サービスによっては、IPTV を見るためのサービスとビデオを見るためのサービスでコースが分かれているものもあります。
- IPTVのご利用には、実効速度(常時)20Mbps以上の光回線(FTTH)が必要です。
- 引越した場合、IPTVが視聴できなくなる場合があります。その場合は、かんたん初期設定を行った後、ポータルの案内に従って操作してください。

IPTV (ひかり TV) を 見るための接続

- ご契約の IPTV サービスによって必要になるブロードバンド環境が異なります。詳しくは IPTV サービス申込書や接続に関する案内などをご覧ください。ただし、本機は IPTV のチューナーを内蔵しているため、IPTV を受信するためのセットトップボックス (STB) は不要です。

IPv6 環境の場合

- IPTV サービスが、IPv6 方式の場合に必要な接続です。

インターネット

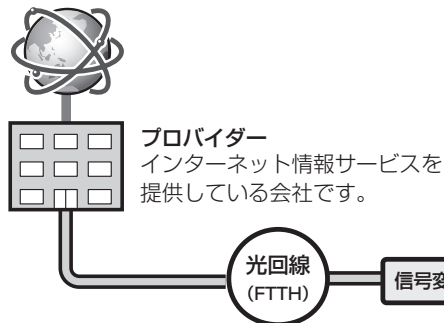

◆ 重要 ◆

本機の IPv6 接続は IPTV の受信にのみ使用します

- インターネットやホームネットワーク機能をお使いになるときは、IPv4 環境も必要です。

IPv6 に対応した ブロードバンドルーターの場合

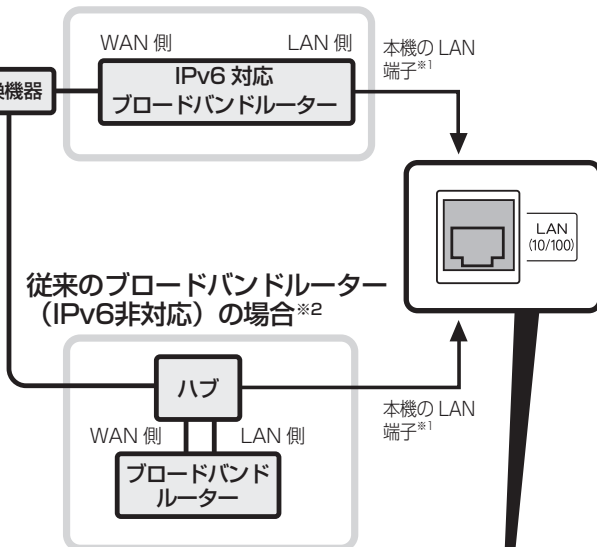

IPv6 とは

- インターネットでの通信に関する規約のことです。インターネットに接続された機器は IP を利用して通信していて、機器ごとに IP アドレス (住所のようなもの) が割り振られています。近年インターネットの普及により、従来の IP (IPv4) では数が足りなくなってきたため、新しく IPv6 方式が定められました。

※1 IPTV の視聴には通常の LAN 端子に接続します。同時に BD-LIVE も使用するときには BD-LIVE (⇒134・136 ページ) 専用の LAN 端子にも接続してください。

※2 詳細なセキュリティの設定が必要です。通常は、IPv6 対応のブロードバンドルーターと接続してください。

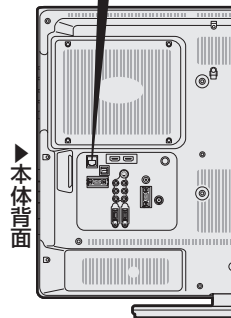

IPv4 環境の場合

- 「双方向通信/インターネット/ホームネットワークの準備をする」(⇒ 182 ~ 187 ページ) をご覧になり、ブロードバンドルーターと本機を接続してください。

IPTV (ひかり TV) を 見るための設定

IPTV の基本登録をする

- IPTV を視聴するためには、ポータル画面で基本登録をする必要があります。
- 基本登録を完了してから放送を受信できる状態になるまで、しばらく時間がかかる場合があります。

◇ お知らせ ◇

「IPTV 設定」 - 「サービス設定」について

- かんたん初期設定の「IPTV 設定」を「する」にした場合、IPTV のサービス設定は「する」に設定されていますので、改めて設定する必要はありません。新たに IPTV の契約をした場合は、IPTV のサービス設定を「する」に設定してください。

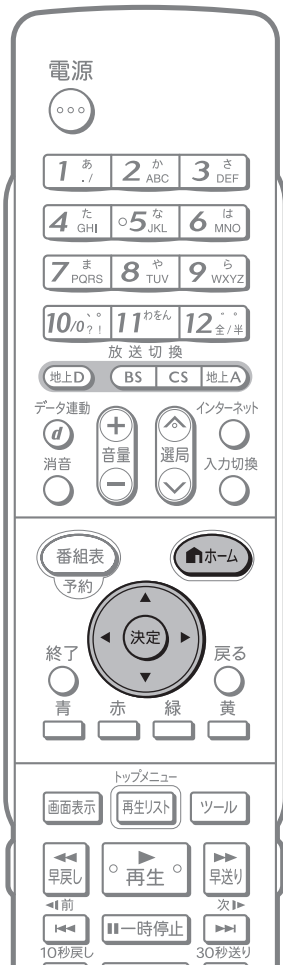

1



を押す



で選び



を押す

ホームメニューを表示して、「設定」-「 (視聴準備)」-「通信(インターネット)設定」を選ぶ

選びかたは、32 ~ 37 ページをご覧ください。

▼ ホームメニューの画面例



2



で選び



を押す

「IPTV設定」を選ぶ

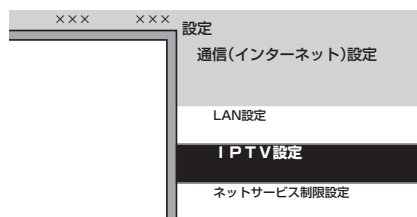

3



で選び



を押す

「サービス設定」を選ぶ



4



で選び



を押す

「する」を選ぶ

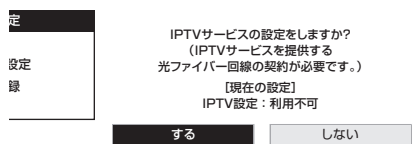

5



を押す

「終了」で決定する

6



で選び



を押す

「基本登録」を選ぶ

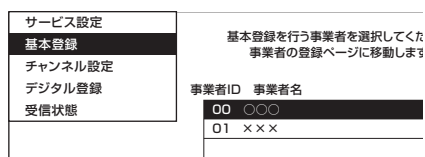

7



で選び



を押す

基本登録をするIPTV事業者名を選ぶ

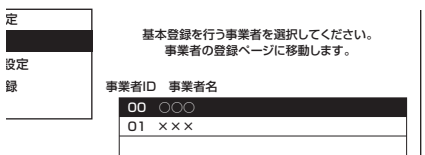

- IPTV 事業者の基本登録画面が表示されます。

(例)



8



で選び



を押す

基本登録をする

- 以降の操作は画面の表示に従って行ってください。

IPTV のチャンネル設定は、⇒**次**ページをご覧ください。
ただし、基本登録を完了してから受信できるまで、しばらく時間がかかる場合があります。

◇おしらせ◇

IPTV の基本登録画面が表示されないときは

- IPTV サービス事業者が IPv6 でサービスを行っている場合は、ホームメニューから「設定」－「 (視聴準備)」－「通信 (インターネット) 設定」－「LAN 設定」－「IPv6 設定」を選び、各項目に数値が入っているか確認します。
各項目が空欄の場合は次のことを確認してください。
 - ブロードバンドルーターの電源が入っていますか。ブロードバンドルーターによっては、電源を入れてから使用できるまで少し時間のかかるものがあります。
 - ブロードバンドルーターが IPv6 に対応したものになっていますか。また、IPv6 を使用できる設定になっていますか。
 - 本機とブロードバンドルーターの間に無線 LAN を接続していませんか。無線 LAN では、IPv6 の通信が出来ない場合があります。
 - 本機の LAN 端子とブロードバンドルーターの LAN 端子が正しく接続されていますか。
 - 光回線の終端装置 (ONU) や途中の機器の電源が入っていますか。また、必要なケーブルは正しく接続されていますか。
- これらの確認を行っても原因が分からないときは、回線事業者や IPTV サービスへお問い合わせください。
- IPTV サービス事業者が IPv4 でサービスを行っている場合は、「インターネットに接続できない場合は」(⇒ **188** ページ) をご覧ください。

はじめに
お読みくださいテレビを見る
便利な使いかたブルーレイディスク
で録る・見る

ファミリーリンク

ビデオ・オーディオ
パソコンをつなぐインターネット
ホームネットワーク設置・接続
受信設定故障かな？
エラーメッセージお役立ち情報
(仕様や索引)English
Guide

IPTV のチャンネルを設定する

- IPTV の放送サービスを受信するときはチャンネル設定が必要です。

IPTV のチャンネル設定の前に、IPTV の基本登録が必要です。

◆ 重要 ◆

チャンネルを追加するときは

- 「IPTV ー自動」を行った後で、新しくサービスに加入するなど開始された放送チャンネルを追加する場合、次ページの手順 **5** で「IPTV ー追加」を選びます。すでに登録されているチャンネルはそのまま残り、新しく確認されたチャンネルが追加されます。追加が終わったら、「終了」で決定ボタンを押します。

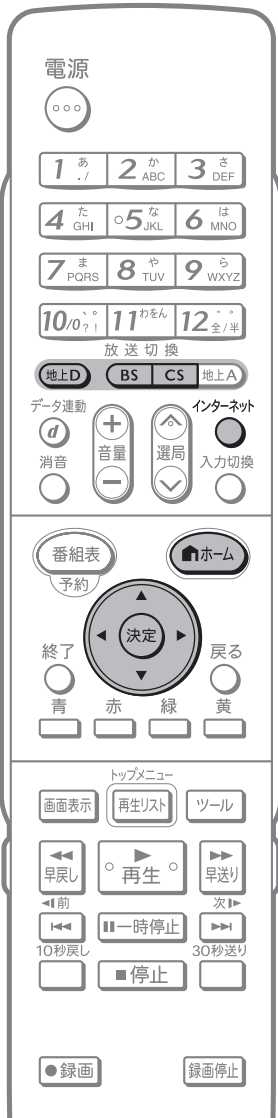

1

地上D

BS

CS

の
いずれか
を押す

2

ホーム

を押す



で選び

決定

を押す

デジタル放送を選ぶ

- インターネットボタンを押して「AQUOS.jp」メニューから「IPTV」を選んで設定することもできます。

ホームメニューを表示して、「設定」-「 (視聴準備)」-「通信(インターネット)設定」を選ぶ

選びかたは、32 ~ 37 ページをご覧ください。

▼ ホームメニューの画面例



3



で選び

決定

を押す

「IPTV設定」を選ぶ

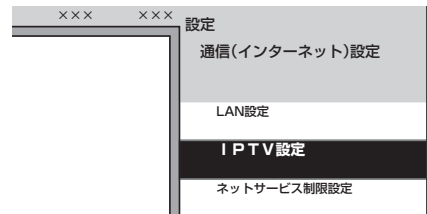

4



で選び

決定

を押す

「チャンネル設定」を選ぶ

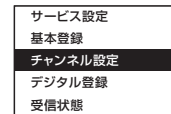

IPTVの受信チャンネルの設定で
(チャンネル設定をする前に、必ずLAN
設定しておいてください。)

5



で選ぶ



を押す

「IPTV-自動」を選ぶ

IPTV-自動	チャンネルサーチを行い、受信できるIPTVのチャンネルを自動登録し、あらかじめポータルでの登録が必要な場合があります。また、契約内容によっては放送サービス提供されない場合もあります。チャンネルサーチを実行します。
-追加	
-個別	

6



で選ぶ



を押す

「する」を選ぶ

自動追加別	チャンネルサーチを行い、受信できるIPTVのチャンネルを自動登録します。あらかじめポータルでの登録が必要な場合があります。また、契約内容によっては放送サービス提供されない場合もあります。チャンネルサーチを実行しますか？
する	しない

「しない」を選んだ場合は

・チャンネルの登録を行いません。次に表示される画面で「終了」を選びます。

・自動設定が始まります。

自動追加別	視聴可能な放送局を確認しています。しばらくお待ちください。
	○○○○のチャンネル情報を取得中
中止	

・自動設定が終わるまでしばらくお待ちください。

7



を押す

「終了」を選ぶ

自動追加別	IPTVのチャンネルを登録しました。		
	3桁	設定値	
	放送局名	数字	
○○○	△△△	001	[F] △
○○○	xxx	002	[G] △
○○○	□□□	003	[H] △
○○○	△△△	004	[I] △
○○○	xx	005	[J] ▽
終了			

・操作を終了する場合は、ホームボタンを押します。

◆おしらせ◆

IPTVのチャンネルが見つからなかったときは

・次の画面が表示されます。

IPTV-自動	IPTVのチャンネルが見つかりませんでした。あらかじめポータルでの登録が必要な場合があります。また、契約内容によっては放送サービス提供されない場合もあります。チャンネルサーチを実行しますか？または再度実行しますか？
-追加	
-個別	
終了	実行

- ・IPTVの放送サービスに加入していて、この画面が表示された場合は基本登録を行ってください。(⇒204ページ)
- ・基本登録がお済みでこの画面が表示された場合は、ポータル画面で、受信できる状態になっているか確認してください。
- ・IPTVの放送サービスに加入していない場合、チャンネルは登録されません。

選局ボタンで選べる不要なチャンネルを飛ばす／スキップしたチャンネルを番組表や裏番組一覧(ホームメニューの「チャンネル」)で非表示にするには

- 1 上記の手順5で「IPTV-個別」を選び、決定する
- 2 スキップするチャンネルを選び、決定する
- 3 「スキップ」を選び、決定する
- 4 「選局順逆時にこのチャンネルをスキップして選局しますか？」の表示で「する」を選び、決定する
- 5 「番組表、裏番組の表示時にも、このチャンネルをスキップしますか？」の表示で「する」または「しない」を選び、決定する
 - ・「する」を選ぶとスキップ設定したチャンネルが、番組表や裏番組一覧(ホームメニューの「チャンネル」)に表示されなくなります。ただし、スキップ設定したチャンネルでも視聴中の場合は、番組表や裏番組一覧に表示されます。

はじめに
お読みください

テレビを見る
便利な使いかた

ブルーレイディスク
で録る・見る

ファミリーリンク

ビデオ・オーディオ
パソコンをつなぐ

インターネット
ホームネットワーク

設置・接続
受信設定

故障かな？
エラーメッセージ

お役立ち情報
(仕様や索引)

English
Guide

IPTV (ひかり TV) を見る

IPTV (ひかり TV) のテレビサービスを楽しむ

- リモコンの基本的なボタンを使って選局してみましょう。

◇おしらせ◇

- IPTV を見るための準備については、「IPTV (ひかり TV) を視聴するまでの準備の流れ」(⇒202 ページ)をご覧ください。

電源を入れてから、操作を始めます。

本機の電源ランプが赤色点灯のときに押すと、電源が入ります。

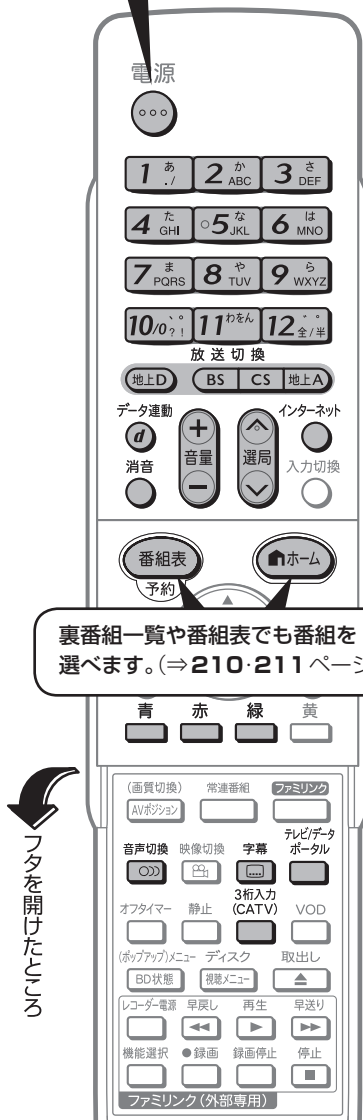

裏番組一覧や番組表でも番組を選べます。(⇒210・211 ページ)

フタを開けたところ

1

インターネット
を押す

IPTVに切り換える

- インターネットボタンを数回押して「IPTV (テレビ)」を選びます。

AQUOS.jp
テレビ
<input type="checkbox"/> テレビ+インターネット
<input type="checkbox"/> 2画面+インターネット
<input type="checkbox"/> インターネット
<input type="checkbox"/> IPTV(ポータル)
<input checked="" type="checkbox"/> IPTV(テレビ)

2

1 あ

12 全/半

または



または



を押す

チャンネルを選ぶ

- 数字ボタン (チャンネルボタン)、選局ボタン (緑)、3 桁入力ボタン (CATV) のいずれかを押します。



- IPTV のチャンネル設定した直後は、各放送局のプロモーションチャンネルが設定されます。

- 各ボタンによく見るチャンネルを登録できます。(⇒211 ページ)



- 登録されたチャンネル順に選局できます。



- 3 桁のチャンネル番号を入力して選局できます。受信できるチャンネルが多数ある場合に便利です。

- 複数の IPTV サービスに加入していて、3 桁チャンネル番号が重複する場合は、4 桁目 (枝番) の選択画面が表示されます。数字ボタン (チャンネルボタン) で枝番を入力してください。

3



音量

や

消音

を押す

音量を調整する

- 音量ボタンや消音ボタンで調整します。



- 「+」で音が大きく、「-」で音が小さくなります。



画面下部に音量レベルが表示されます。

消音



- 一時的に音を消せます。

IPTV サービスのポータル画面に切り換えるには

- 詳しくは「IPTV のポータル画面を活用する」⇒ **214** ページ

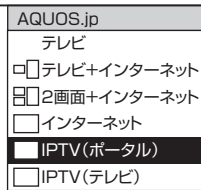

- インターネットボタンを数回押して「IPTV(ポータル)」を選びます。



- 前回表示したポータル画面に、切り換えます。



- 見ている IPTV の放送サービスに連動したポータルがある場合に、そのポータル画面に切り換えます。

- ビデオオンデマンドなどのタイトルを選ぶには、ポータル画面から項目を選んで操作します。
- IPTV サービスによっては、IPTV を受信する前にポータル画面で受信の手続きが必要になる場合があります。このときは、ポータル画面に切り換えてください。

字幕や音声を切り換えるときは



- 複数の音声がある番組の場合は、押すたびに音声が切り換わります。



- 字幕がある番組の場合は、押すたびに字幕の表示・種類が切り換わります。

デジタル放送や地上アナログ放送に戻すときは



- 放送切換ボタンの中から見たい放送の種類を押してください。

◇ おしらせ ◇

IPTV の視聴について

- IPTV は光回線 (FTTH) を使って受信するため、通信回線の使用状況によっては、映像が粗くなったり、一時的に停止したりする場合があります。IPTV の受信状態については、ホームメニューから「設定」－「 (視聴準備)」－「通信 (インターネット) 設定」－「IPTV 設定」－「受信状態」で確認できます。
- 番組やコンテンツによっては標準画質のものもあります。この場合は、ハイビジョン放送に比べ画質は粗くなります。

放送サービスやビデオオンデマンドサービスをご利用になる場合は、次のことにもご注意ください。

- 映像コンテンツの中には、有料のものもあります。映像コンテンツを再生する前に画面上でよく確認してください。
- ほとんどの有料コンテンツには、視聴期間が設定されています。視聴期間が切れると新たに料金がかかります。
- 有料コンテンツを購入後、ビデオが視聴できないなどの不具合があった場合、当社は一切その責任を負いませんので、あらかじめご了承ください。

ホームメニューから番組を選ぶ

- テレビ放送の選局と同じように、IPTVの番組を、ホームメニューの「チャンネル」や番組表から選べます。

1



ホームメニューを表示して、「チャンネル」-「IPTV(テレビ)」を選ぶ

選びかたは、32～37ページをご覧ください。

▼ ホームメニューの画面例



- 複数のプラットホームを受信している場合は、「テレビ/データ/ポータル」ボタンでプラットホームを切り換えられます。

2



見たい番組を選ぶ



- 選んだ番組に切り換わります。

- 手順2で、**1**～**12**のボタンを押しても選べます。
- 手順2で決定せずに**青**を押すと、番組情報が表示されます。

放送中の番組(裏番組)を調べる

1



IPTVを視聴中に、裏番組の一覧(ホームメニューの「チャンネル」)を表示する



- 複数のプラットホームを受信している場合は、「テレビ/データ/ポータル」ボタンでプラットホームを切り換えられます。

2



見たい番組を選ぶ

- 選んだ番組に切り換わります。

◇おしらせ◇

- プラットホームとは、IPTV サービス事業者がサービスを提供する際に使用している環境のことです。1種類のIPTVサービスに加入しているときでも、IPTVサービスによっては複数のプラットホームを使用している場合があります。また、複数のIPTVサービスに加入していても使用しているプラットホームは1つだけの場合もあります。
- ポータル画面表示中およびVOD再生中は、番組情報が表示されます。番組情報画面の操作については、⇒42ページをご覧ください。

テレビ放送の番組表と同じように次の操作ができます

- 青** 番組の情報を表示します。
- 赤** ジャンルで検索します。
- 緑** 指定した日時の番組表を表示します。

詳しい操作は⇒50～51ページをご覧ください。

番組の放送予定を調べる

1
番組表
予約
を押す

番組表を表示する

- ・一時的に音声は停止します。
- ・複数のプラットフォームを受信している場合は、「テレビ/データ/ポータル」ボタンでプラットフォームを切り換えられます。

2
で選ぶ
決定
を押す

見たい番組を選ぶ

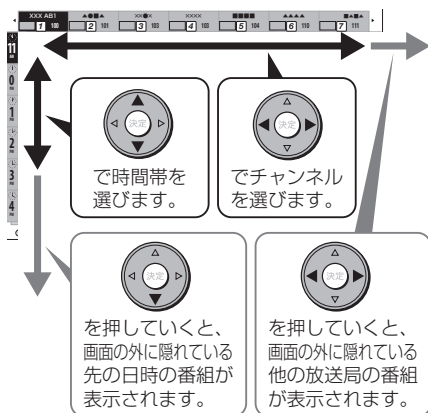

- ・現在の時間帯より前の番組表は表示できません。

3
決定
を押す

決定する

- ・放送中の番組を選んだときは、選んだ番組が選局されます。
- ・IPTVの番組は予約できません。

- ・番組表を閉じるときは、**番組表予約**を押して閉じます。

◇おしらせ◇

- ・現在の時間帯より前の番組表は表示できません。
- ・IPTVの番組表に表示される情報の期間は最大8日分です。
- ・番組表の表示方式を切り換えることができます。(⇒55ページ)
- ・IPTVの番組表を表示しているときは、放送切替ボタンを押しても、他のデジタル放送の番組表には切り換わりません。
- ・IPTVの成人向けチャンネルやコンテンツを視聴するためには、視聴年齢制限設定が必要です。視聴年齢制限を「20歳」または「無制限」に設定すると、番組表などに成人向けチャンネルが表示されます。

数字ボタン(チャンネルボタン)で 選べるIPTVのチャンネルを変更する

- ・よく見るチャンネルは数字ボタン(チャンネルボタン)に登録しておく便利です。

- 208ページの手順1～2を行い、登録したいチャンネルを選局する
- ホームメニューを表示して、「設定」-「**視聴準備**」-「通信(インターネット)設定」を選ぶ



- 上下カーソルボタンで「IPTV設定」を選び、決定する
- 上下カーソルボタンで「デジタル登録」を選び、決定する
- 左右カーソルボタンで「する」を選び、決定する
 - ・チャンネルの一覧が表示されます。
- 左右カーソルボタンで「登録」を選び、決定する

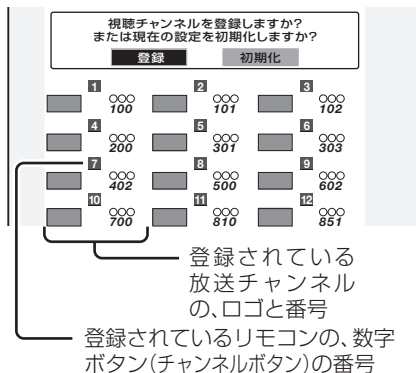

- 数字ボタン「1」～「12」で登録したいチャンネルボタンを押す

- ・終了する場合は、ホームボタンを押します。

◇おしらせ◇

- ・登録できるのは、12局までです。
- ・設定を工場出荷時の状態に戻したいときは、手順6で「初期化」を選び、決定ボタンを押します。

はじめて
お読みください

テレビを見る
便利な使いかた

ブルーレイディスク
で録る・見る

ファミリンク

ビデオ・オーディオ
パソコンをつなぐ

インターネット/ワーク

設置・接続
受信設定

故障かな？
エラーメッセージ

お役立ち情報
(仕様や索引)

English
Guide

IPTV (ひかり TV) の ビデオオンデマンド (VOD) を楽しむ

- ビデオオンデマンド (VOD*) とは映画などのタイトルを見たいときに、見ることができるレンタルビデオのようなサービスです。

※「VOD」とは、Video on Demand のことです。

◆ 重要 ◆

ビデオオンデマンドを利用するためには

- IPTV サービスの中でも、ビデオオンデマンドを利用できるサービスに加入しておく必要があります。

◇ お知らせ ◇

- ビデオオンデマンドは、「ビデオサービス」や「ビデオレンタル」などと呼ばれる場合もあります。



ビデオオンデマンドのタイトルを再生する

- タイトルの検索や再生の手続きなどは、主にポータル画面 (⇒ 214 ページ) で行います。

◆ポータル画面を表示する

1

インターネット
ボタン
を押す

インターネットボタンを繰り返し押し、「IPTV(ポータル)」を選ぶ

- 上下カーソルボタンでも選べます。
- 前回表示したポータル画面が表示されます。

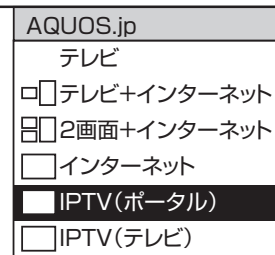

2

番組表
予約
ボタン
を押す

ポータルリストを表示する

3

方向キー
で選び

決定
ボタン
を押す

表示したいポータル画面を選ぶ

◆ビデオオンデマンドのタイトルを探す

4

方向キー
で選び

決定
ボタン
を押す

①画面の項目から、ビデオオンデマンドに関する項目を選ぶ

②再生したいタイトルを選ぶ

- 以降の操作は画面の表示に従ってください。タイトルによっては再生する前に視聴に関する注意事項や制限事項などが表示される場合がありますので、よく読んでから再生してください。

再生中の操作のしかた (VOD)

- VOD 操作パネルで、一時停止や再生などの操作ができます。

1
VOD
ボタン
を押す

VOD操作パネルを表示する

- 画面の一部に映像が表示されているようなコンテンツの場合は、VOD 操作パネルが表示されない場合があります。

2
操作
したい機能の
ボタンを
選ぶ

操作したい機能のボタンを選ぶ

- VOD 操作パネルの表示を消すときは、もう一度 VOD ボタンを押します。

方向キー
で選び
決定
ボタン
を押す

◇おしらせ◇

ホームメニューから VOD 操作パネルを見ることができます

- ホームメニューから「ツール」 - 「VOD」を選びます。
- ホームメニューから「設定」 - 「 (機能切換)」 - 「視聴操作」 - 「VOD」を選びます。

逆頭出しボタン () は再生位置によってはたらきが変わります。

- 再生位置がチャプターから約 5 秒以内の場合は、そのひとつ前のチャプターに (下図①)、5 秒を超えている場合は、直前のチャプター (下図②) に戻ります。

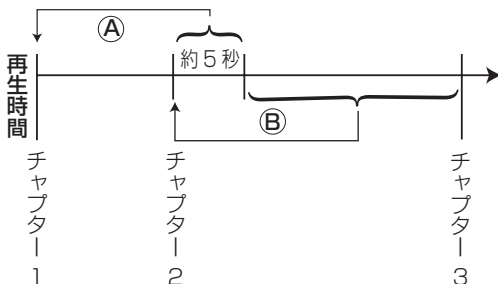

VOD 操作パネルの見かた



詳しくは「操作ボタンの機能について」(⇒下記)をご覧ください。

プログレスバー

- ここを選ぶと、左右カーソルボタンで再生位置を移動できます。

操作ボタンの機能について

早戻し再生	再生	早送り再生
前のチャプター*に戻って頭出し(逆頭出し)	一時停止	1つ先のチャプター*に進んで頭出し(順頭出し)
10秒後戻し	停止	30秒先送り
逆スロー再生	リピート 1つのタイトルを繰り返し再生します	スロー再生

※チャプターとは、サービスであらかじめ設定された、再生区切り位置です。

◇おしらせ◇

- 視聴するコンテンツによっては、操作できない機能があります。
- VOD 操作パネルの表示とコンテンツの操作情報が一致しないことがあります。

はじめに
お読みください

テレビを見る/
便利な使いかた

ブルーレイディスク
で録る・見る

ファミリンク

ビデオ・オーディオ・
パソコンをつなぐ

インターネット/
ホームネットワーク

設置・接続・
受信設定

故障かな?/
エラーメッセージ

お役立ち情報
(仕様や索引)

English
Guide

IPTV (ひかり TV) のポータル画面を活用する

- ポータル画面とは IPTV サービスの窓口となる画面のことです。

ポータル画面でできること

- IPTV サービスの基本登録をする
- ビデオオンデマンドサービスのタイトルを選ぶ
- IPTV サービス事業者からのお知らせを確認する
- IPTV サービスのサービスプランを変える
※できることは IPTV サービスによって異なります。詳しくは IPTV サービス事業者にお問い合わせください。

1 AQUOS.jpメニューを表示する

インターネット
●
を押す

2 インターネットボタンを繰り返し押し、「IPTV(ポータル)」を選ぶ

インターネット
●
を押す

- 上下カーソルボタンでも選べます。
- 前回表示したポータル画面が表示されます。

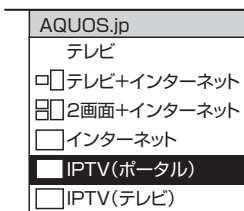

3 ポータルリストを表示する

番組表
予約
を押す

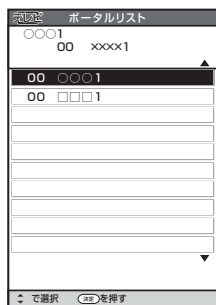

4

表示したいポータル画面を選ぶ

- 選んだポータル画面が表示されます。(例)

で選び
決定
を押す



5

画面の中から目的の項目を選ぶ

- 選んだ項目によっては、新しい画面が表示され、その中からさらに項目を選ぶものもあります。

で選び
決定
を押す

ポータル画面から、IPTV のテレビ放送に切り換えるには

- インターネットボタンを押して AQUOS.jp メニューから「IPTV (テレビ)」を選択してください。

◇ お知らせ ◇

次の場合、テレビ/データ/ポータルボタンを押すと IPTV のテレビ放送が表示されます。

- ポータル画面に映像が表示されているとき
- IPTV のビデオオンデマンドを全画面で再生しているとき

ホームメニューからポータルリストを見ることがもできます。

- ホームメニューから「チャンネル」-「IPTV (ポータル)」を選びます。

アクトビラ ビデオを見る

- ・アクトビラ ビデオとは、テレビ向けインターネットサイト「アクトビラ」が提供している映像配信サービスです。
- ・アクトビラ ビデオには「アクトビラ ビデオ」と「アクトビラ ビデオ・フル」があります。

アクトビラ ビデオ

- ・インターネットのページ上で再生する映像コンテンツです。
- ・文字や写真と同時に映像も楽しめます。
- ・ページ上の項目や本機の VOD 操作パネルを使って操作します。

アクトビラ ビデオ・フル

- ・全画面で再生する映像コンテンツです。
- ・大画面で迫力ある映像を楽しめます。
- ・本機の VOD 操作パネルを使って操作します。

アクトビラを利用するときは

- ・サービスへの入会などは不要です。ただし、アクトビラ ビデオのコンテンツによっては有料のものもあります。
- ・リモコンの基本操作は、「インターネットを見る画面（ブラウザ）の使いかた」（⇒ 194 ページ）と同様です。

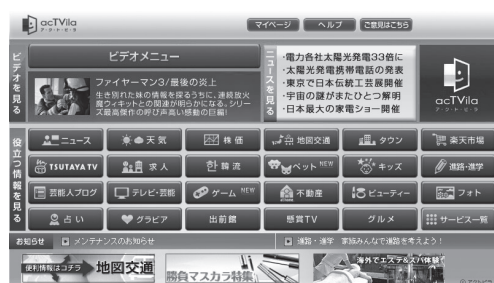

- ・画面に表示される内容は変更になる場合があります。

必要な準備について

- ・インターネットに接続するためのブロードバンド環境のうち、光回線（FTTH）が必要です。本機を光回線（FTTH）に接続してください。詳しくは「双方向通信／インターネット／ホームネットワークの準備をする」（⇒ 182～187 ページ）をご覧ください。

◇おしらせ◇

アクトビラ ビデオ、アクトビラ ビデオ・フルの視聴について

- ・コンテンツによっては標準画質のものもあります。この場合は、ハイビジョン放送に比べ画質は粗くなります。

必要な回線速度について

- ・アクトビラ ビデオをお楽しみになる場合は、実効速度 6Mbps 程度必要です。
- ・アクトビラ ビデオ・フルの場合は、実効速度 12Mbps 程度必要です。
- ・光回線（FTTH）においても、お客様のご利用環境（ハブやルーターの性能など）や回線の混雑状況などにより、時間帯によっては実効速度が低下する場合があります。

アクトビラ ビデオ、アクトビラ ビデオ・フルをご利用になる場合は、次のことにもご注意ください。

- ・映像コンテンツの中には、有料のものもあります。映像コンテンツを再生する前に画面上でよく確認してください。
- ・ほとんどの有料コンテンツには、視聴期間が設定されています。視聴期間が切れると新たに料金がかかります。
- ・有料コンテンツを購入後、ビデオが視聴できないなどの不具合があった場合、当社は一切その責任を負いませんので、あらかじめご了承ください。

はじめに
お読みください

テレビを見る
便利な使いかた

ブルーレイディスク
で録る・見る

ファミリーリンク

ビデオ・オーディオ
リモコンをつなぐ

インターネット
ホームネットワーク

設置・接続・
受信設定

故障かな？
エラーメッセージ

お役立ち情報
（お持ち帰り）

English
Guide

アクトビラ ビデオ／ アクトビラ ビデオ・フル を見る

- ・アクトビラ ビデオをお楽しみになるためには、回線の実効速度が6Mbps程度必要です。
- ・アクトビラ ビデオ・フルをお楽しみになるためには、回線の実効速度が12Mbps程度必要です。

実効速度を確認するときは

- ・実効速度は、お手持ちのパソコンを用いて、アクトビラのホームページ(<http://actvila.jp>)の「スピードテスト」で確認することができます。(2010年4月現在)

1

インターネット
●
を押す

AQUOS.jpメニューを 表示する

2

インターネット
●
を押す
●
決定
を押す

インターネットボタンを 繰り返し押し、 「インターネット」を選ぶ

- ・上下カーソルボタンでも選べます。

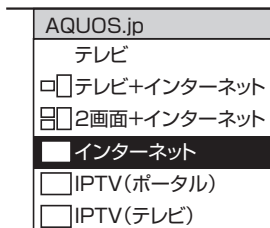

- ・ブラウザが起動し、AQUOS.jp が表示されます。

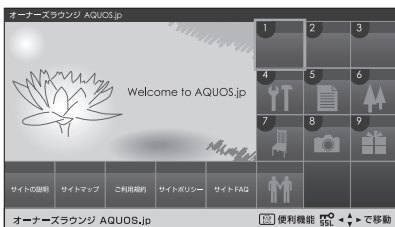

- ・AQUOS.jp の表示内容は一例です。

3

●
で選び
●
決定
を押す

「アクトビラ」を選ぶ

- ・アクトビラのポータル画面が表示されます。

4

●
で選び
●
決定
を押す

視聴したいアクトビラ ビデオ またはアクトビラ ビデオ・ フルのコンテンツを選ぶ

- ・以降の操作は画面の表示に従って操作してください。例えば、カーソルボタン(上・下・左・右)で「再生」などの項目を選びます。
- ・早送りや早戻しの操作は、画面に表示されているボタンを使います。(映像コンテンツによっては早送りや早戻しができないものもあります。)
- ・VOD 操作パネルで操作することもできます。(⇒次ページ)
- ・アクトビラ ビデオ・フルを再生した場合は、全画面で表示されます。このときは、VOD 操作パネルで操作してください。(⇒次ページ)

テレビの画面に戻すときは

- ・終了ボタンを押します。選局ボタン(緑)や放送切換ボタンでも戻せます。

コンテンツの再生を停止するときは

- ・アクトビラ ビデオ・フルの場合は、VOD 操作パネルで停止ボタンを選びます。

◇おしらせ◇

- ・「テレビ+インターネット」または、「2画面+インターネット」の状態で再生操作をすると、自動的にインターネットの1画面表示になります。
- ・再生中、一部ブラウザ操作に制限があります。(タブ操作やブラウザメニューの「拡大・縮小表示」、文字入力など)

再生中の操作のしかた (アクトビラ ビデオ/ アクトビラ ビデオ・フル)

- VOD 操作パネルで、早送りや早戻しの操作ができます。

1

VOD
ボタンを押す

2

方向キーで選び
決定ボタンを押す

VOD操作パネルを表示する

操作したい機能のボタンを選ぶ

- VOD 操作パネルの表示を消すときは、もう一度 VOD ボタンを押します。

◇おしらせ◇

ホームメニューから VOD 操作パネルを見ることができます

- ホームメニューから「ツール」 - 「VOD」を選びます。
- ホームメニューから「設定」 - 「 (機能切換)」 - 「視聴操作」 - 「VOD」を選びます。
- VOD 操作パネルでアクトビラ ビデオを操作した場合、ブラウザからの VOD 操作が正しく動作しないことがあります。

逆頭出しボタン () は再生位置によってはたらきかわります。

- 再生位置がチャプターから約 5 秒以内の場合は、そのひとつ前のチャプターに (下図①)、5 秒を超えている場合は、直前のチャプター (下図②) に戻ります。

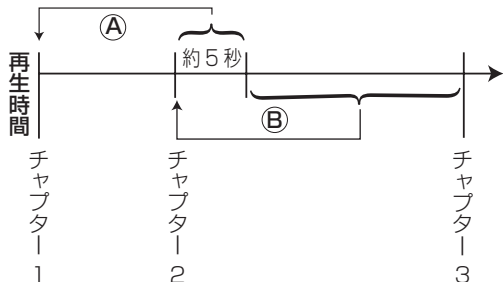

VOD 操作パネルの見かた



操作ボタンの機能について

早戻し再生	再生	早送り再生
前のチャプター*に戻って頭出し(逆頭出し)	一時停止	1つ先のチャプター*に進んで頭出し(順頭出し)
10秒後戻し	停止	30秒先送り
逆スロー再生	リピート 1つのタイトルを繰り返し再生します	スロー再生

※チャプターとは、サービスであらかじめ設定された、再生区切り位置です。

◇おしらせ◇

- 視聴するコンテンツによっては、操作できない機能があります。
- VOD 操作パネルの表示とコンテンツの操作情報が一致しないことがあります。
- アクトビラ ビデオ・フルを VOD 操作パネルを表示しないで視聴しているときに、戻るボタンを押すと再生が終了します。

はじめに
お読みください

テレビを見る/
便利な使いかた

ブルーレイディスク
で録る・見る

ファミリーリンク

ビデオ・オーディオ/
パソコンをつなぐ

インターネット/
ホームネットワーク

設定・接続・
受信設定

故障かな?/
エラーメッセージ

お役立ち情報
(仕様や索引)

English
Guide

ホームネットワークで 映像・写真・音楽を楽しむ

- ホームネットワークに本機をつないで、ネットワーク経由で写真・映像・音楽を再生できます。
- 表示した写真を、本機に対応したプリンタで印刷することもできます。

サーバー内の写真・映像・音楽を再生する

ホームネットワークで音楽を楽しむ (⇒ 230 ページ)

ホームネットワークで写真を楽しむ (⇒ 220 ページ)

録画した番組をホームネットワークで楽しむ (⇒ 226 ページ)

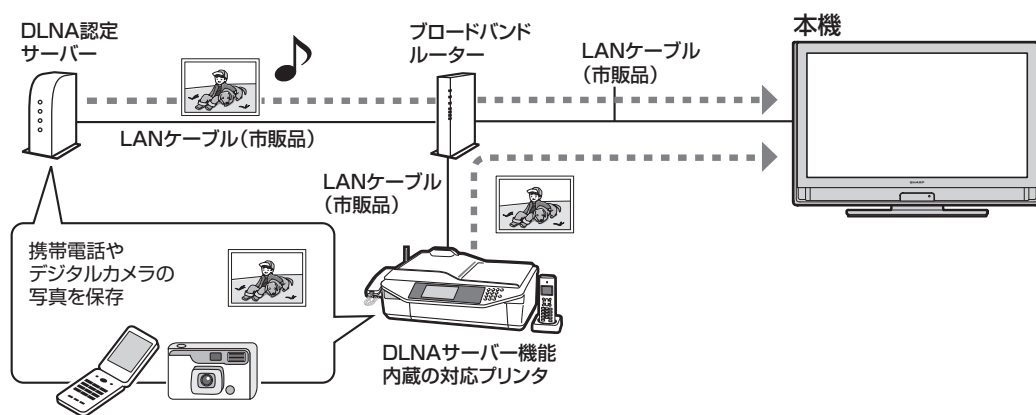

表示した写真を印刷する

⇒ 224 ページ

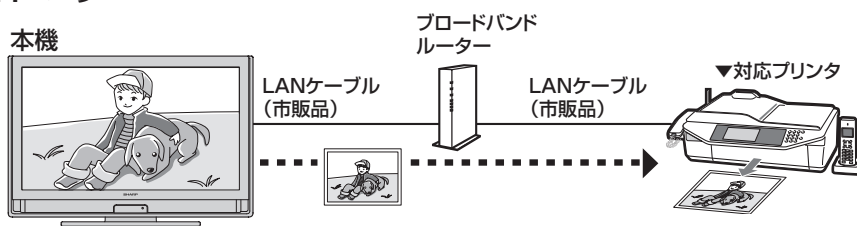

使用可能なサーバー／プリンター／携帯電話の 最新情報について

- SHARP web ページ内の AQUOS サポートステーション「Q&A 情報」をご覧ください。

AQUOS サポートステーション

<http://www.sharp.co.jp/support/aquos/index.html>

- サーバーやプリンタの操作については、それぞれの取扱説明書またはサポートホームページをご覧ください。



本機で表示できる写真データの形式

- 対応データ形式：DCF2.0 規格対応 JPEG 静止画^{*1*2}
- 最大ファイルサイズ：6MB^{*3}
- 最大解像度（画像サイズ）：4096 x 4096 画素^{*3*4}
 - ※ 1 以下の形式に対応しています。
色情報：YUV420、YUV422、ベースライン DCT
JPEG ヘッダーの回転タグは 4 方向（上、下、右 90 度、左 90 度）に対応しています。
 - ※ 2 以下の形式は表示できません。
プログレッシブ JPEG、ロスレス回転 JPEG（パソコンで回転させた場合に多い）、グレースケール JPEG、YUV444（パソコンで加工した画像に多い）形式の JPEG など
なお、サーバーによってはデータ形式変更やファイルサイズの縮小、画像サイズの変更を行うため、上記制限のあるファイルでも表示されることがあります。
 - ※ 3 約 1000 万画素以上のデジタルカメラや携帯電話では解像度（画像サイズ）や画質設定により、この制限を超えるため本機で高品位に表示できないことがあります。デジタルカメラや携帯電話の解像度（画像サイズ）や画質設定を小さめに変えて撮影するようにしてください。撮影後はデジタルカメラや携帯電話のリサイズ機能でサイズを小さくすることができる場合があります。またプリンタの扱えるファイルサイズ上限により印刷できないことがあります。詳しくはプリンタの取扱説明書をご覧ください。
 - ※ 4 上記制限を超える写真はサーバーにより 160 x 120 画素のサムネイル画像が全画面に表示されます。このため、解像度が大幅に低下することがあります。

◇おしらせ◇

- 本機は DLNA 認定フォトプレーヤー (DLNA CERTIFIED™ Photo Player) です。
- DLNA 認定機器とは DLNA ガイドラインに適合した、デジタルメディアプレーヤーまたはサーバーです。
- JPEG 静止画は DCF2.0 規格のデジタルカメラまたはカメラ付携帯電話で撮影されたものが対象です。
- サーバーや静止画によっては、再生できないことがあります。パソコンソフトで加工した静止画は表示できないことがあります。
- 本機には静止画を保存することはできません。
- 印刷中にチャンネル切替や入力切替を行うと印刷が正しく完了しないことがあります。またシャープ製ファクシミリ複合機 (DLNA サーバー機能、およびプリント機能内蔵) では印刷中のエラーはプリンタには表示されますが、本機の画面に表示されないことがあります。
- サーバー機器は 10 台まで選択できます。
- サーバー機器の設定についてはサーバー機器の取扱説明書またはサポートホームページなどをご覧ください。
- サーバーから取得したリストをそのまま表示するため、写真の無いフォルダが表示される場合があります。
- 予約録画実行中は、ホームネットワーク機能を使用できません。

DLNA 認定サーバー内の写真の表示／印刷について

- 本機の「ホームネットワーク」で表示できるのは、ホームネットワークに接続された DLNA 認定サーバーの JPEG 静止画の写真だけです。
- 現在動作を確認しているサーバーおよび本機対応プリンタについては、左記の SHARP web ページ内の AQUOS サポートステーションをご覧ください。
- SD カードスロットをもつサーバーではスロットに SD カードが入っているときだけサーバー機能が動作する場合があります。また、サーバーに JPEG ファイルを書き込んでから、サーバーのデータとしてホームネットワーク側に提供されるまで数分かかる、または更新設定をしないと反映されない場合があります。詳しくはサーバー機器の取扱説明書をご覧ください。
- JPEG 静止画のファイルサイズが大きいとスライドショーでの写真表示に時間がかかることがあります。

• DLNA とは、デジタル時代の相互接続性を実現させるために標準化活動を推進している団体です。
• DLNA®、DLNA ロゴおよび DLNA CERTIFIED™ は、Digital Living Network Alliance の商標です。
• DLNA®, the DLNA Logo and DLNA CERTIFIED™ are trademarks, service marks, or certification marks of the Digital Living Network Alliance.

ホームネットワークで 写真を楽しむ

ホームネットワークのサーバーにある 写真を表示する

1

入力切
換
●
を押す

入力切換メニューを表示して、 「ホームネットワーク」を選ぶ

- 入力切換ボタンを押して入力切換メニューを表示させます。
- 入力切換ボタンを繰り返し押して、「ホームネットワーク」を選びます。
- 上下カーソルボタンでも選べます。



ホームネットワークは、LAN接続されているときに選択できます。

- メモリーモードを「オン」に設定し、前回写真のスライドショー中に終了していた場合は、スライドショーが始まります。
- メモリーモードのオン/オフの切り換えは、ホームネットワークのトップ画面で行います。(切り換えかた ⇒ 228 ページ)

2



で
選
び
●
決
定
を押す

「写真を見る」を選ぶ

ホームネットワークのトップ画面の例



3



で
選
び
●
決
定
を押す

サーバー機器を選ぶ



4



で
選
び
●
決
定
を押す

フォルダを選ぶ

- フォルダと写真が混在している場合は両方が表示されます。

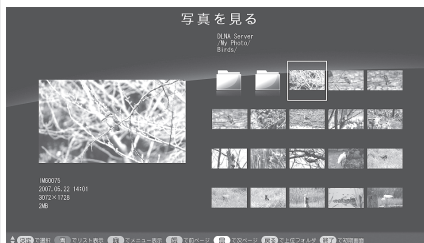

- 青ボタンを押すと、一覧の表示のしかたを変えられます。(⇒ 222 ページ)
- フォルダ内の写真が一覧表示されます。

5



で
選
び
●
決
定
を押す

写真を選ぶ

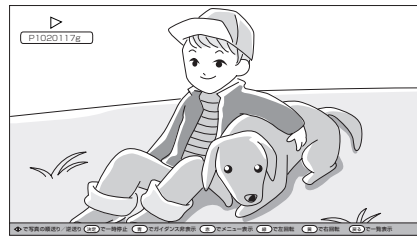

- 写真が全画面表示になり、スライドショーになります。
- スライドショーを停止するには、もう一度決定ボタンを押します。
- 「BGM 再生」(⇒次ページ)を「する」に設定しているときは、音楽が流れます。

◇おしらせ◇

- シャープ製ファクシミリ複合機では、動作中にSDカードを抜くと写真を取得できません。また電話やFAXの使用中や操作パネルに操作中のメッセージなど(ダイアログと呼ばれています)が表示されている間はDLNAサーバー機能が停止します。詳しくはファクシミリ複合機の取扱説明書またはサポートホームページなどをご覧ください。

写真が表示されず、エラーメッセージが表示されたときは

- 「ホームネットワーク利用時に関するエラーメッセージ」(⇒ 308 ~ 309 ページ)をご覧ください。

- 本機で表示できる写真データの形式については ⇒ **219** ページをご覧ください。
- スライドショーの途中で「次の写真を取得できません」と表示されたときは、接続やサーバーの設定を確認してください。

写真表示のしかたを変える

- スライドショーの間隔や BGM のオン／オフなど、写真表示の設定を変更できます。

1

赤
を押し

写真表示中に、 写真メニューを表示する

2



で選び
決定
を押し

設定したい項目を選ぶ

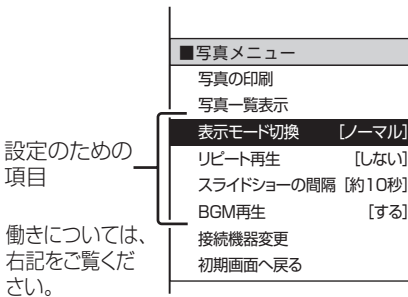

3



で選び
決定
を押し

好みの設定を選ぶ

「表示モード切換」の例



◇ お知らせ ◇

- 表示モードが「ノーマル」のときは、左右に黒い帯が出ることがあります。
- 表示モードが「シネマ」のときは、拡大により、写真の一部がはみ出すことがあります。
- スライドショーなどの「写真を見る」機能を、お好みの BGM でご利用いただいている場合、音楽サーバーから切断される等の理由により BGM が停止する場合がありますが、その場合も「写真を見る」機能はそのまま続行されます。再度 BGM を再生するには、初期画面より「音楽を聴く」を選び、音楽の再生をやり直してください。

設定のための項目

項目	内容
表示モード切換 ^{※1}	• 「ノーマル」（縦横比を変えずに画面内に最大で収める）と「シネマ」（縦横比を変えずに、黒帯をなくすように画面内に最大で収める）を切り換えます。
リピート再生	• 「する」と「しない」（スライドショーで最後の写真のあとに最初の写真に戻るか、一覧表示に戻るか）を切り換えます。
スライドショーの間隔 ^{※2}	• スライドショーで、次の写真に行くまでの時間を設定します。「約 5 秒」「約 10 秒」「約 30 秒」「約 60 秒」から選びます。
BGM 再生 ^{※3}	• 「する」にすると、サーバーの最後に再生したフォルダの音楽が流れます。サーバーに音楽がないときや再生できないときは、内蔵 BGM（弦楽セレナーデ・ホ短調）が流れます。

※1 写真の縦横比が 16：9 の横画像では、表示モード切換しても、表示が見かけ上変わらない場合があります。

※2 サーバーや写真によってはスライドショーの間隔が設定値通りにならない場合があります。

※3 スライドショーの BGM をお好みの音楽にするには

- ① BGM にしたい曲を再生する
- ② 終了ボタンを押す
ホームネットワークの初期画面が表示されます。
- ③ 上下カーソルボタンで「写真を見る」を選ぶ
- ④ 写真を選び決定ボタンを押してスライドショーを開始する
スライドショーが始まります。BGM には①で再生したフォルダ内の曲が流れます。音楽の再生について詳しくは、**230** ページをご覧ください。

はじめに
お読みください

テレビを見る
便利な使いかた

ブルーレイディスク
で録る・見る

ファミリーリンク

ビデオ・オーディオ
パソコンをつなぐ

インターネット
ホームネットワーク

設置・接続
受信設定

故障かな？
エラーメッセージ

お役立ち情報
(仕様や索引)

English
Guide

一覧表示のしかたを変える (リストとサムネイル)

- フォルダの一覧表示中または写真の一覧表示中に、リスト表示とサムネイル表示を切り換えることができます。

青
を押す

「写真を見る」の画面で一覧表示のしかたを変える

▼サムネイル表示の例

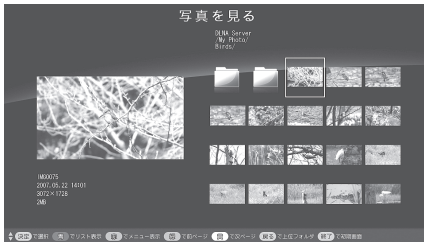

▼リスト表示の例

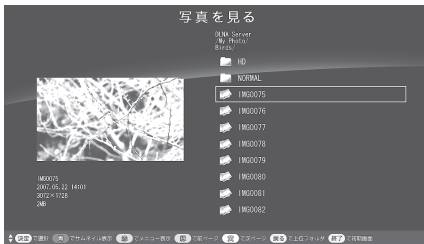

- 写真フォルダ一覧メニュー (⇒右記) から「サムネイル表示へ切換」または「リスト表示へ切換」を選んで切り換えられます。

◇おしらせ◇

- サーバー機器や写真データによっては、サムネイルが表示されないことがあります。
- 縦位置で撮影した写真でも、サムネイルは横位置で表示されることがあります。(サーバーの仕様により異なります)

写真やフォルダの一覧表示中の 便利な機能

- 写真やフォルダの一覧表示中に、写真フォルダ一覧メニューを呼び出して便利な機能を使うことができます。

1

赤
を押す

写真一覧表示中に、写真フォルダ一覧メニューを表示する

2



で選び



を押す

設定したい項目を選ぶ

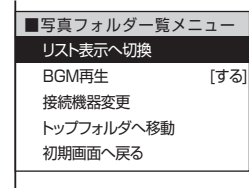

利用できる項目

項目	内容
リスト表示へ切換／サムネイル表示へ切換	写真やフォルダが一覧表示されているとき、リスト表示とサムネイル表示を切り換えます。
BGM再生	「する」にすると、サーバーの最後に再生したフォルダの音楽が流れます。サーバーに音楽がないときや再生できないときは、内蔵BGM (弦楽セレナーデ・ホ短調) が流れます。
接続機器変更	ホームネットワークに複数のサーバーを接続しているとき、写真を見るためのサーバーを変更します。接続機器選択画面では、上下カーソルボタンでサーバーを選び、決定ボタンを押します。 ▼接続機器選択画面
トップフォルダへ移動	操作中のサーバーの一番上のフォルダを表示します。
初期画面へ戻る	初期画面を表示します。



で選び 決定 を押す

写真表示中の操作について

- 写真表示中に、次の写真に切り換えたり写真を回転させたりすることができます。
- 画面の下部に、操作方法を示すガイダンス（操作案内）が表示されます。ガイダンスの表示に従って、ボタンを押して操作してください。



- 右カーソルボタンで次の写真を表示します。
- 左カーソルボタンで1つ前の写真を表示します。
- リpeat再生時は、最後の写真で右カーソルボタンを押すと最初の画面に戻ります。リピートしない場合は、一覧表示（サムネイル表示またはリスト表示）に戻ります。

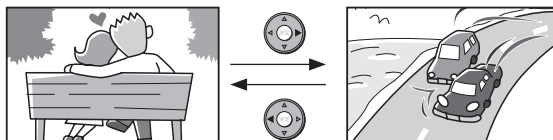

- スライドショーを開始します。
- もう一度決定ボタンを押すとスライドショーを停止します。



- ガイダンス（操作案内）の表示・非表示を切り換えます。



ガイダンス（操作案内）

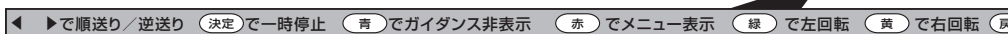

- 写真メニューを表示します。

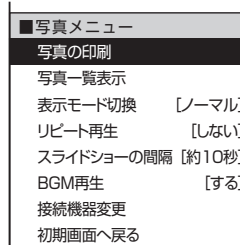

- 写真を右に90度回転します。

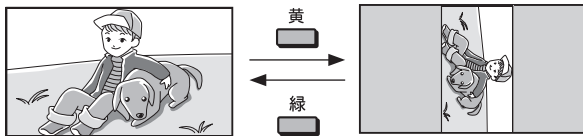

- 写真を左に90度回転します。



- 一覧表示（サムネイル表示またはリスト表示）に戻ります。

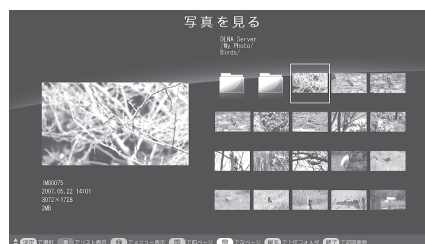

- 初期画面に戻ります。

はじめに
お読みください

テレビを見る
便利な使いかた

ブルーレイディスク
で録る・見る

ファミリンク

ビデオ・オーディオ
パソコンをつなぐ

インターネット
ホームネットワーク

設定・接続
受信設定

故障かな？
エラーメッセージ

お役立ち情報
（仕様や索引）

English
Guide

表示した写真を印刷する

- 表示した写真は、ホームネットワークの対応プリンタで印刷することができます。

◇おしらせ◇

- 対応プリンタにはホームネットワーク接続するための設定が必要です。詳しくはプリンタの取扱説明書またはサポートホームページなどをご覧ください。
- 本機対応プリンタの動作確認機種の最新情報については、SHARP web ページ内の AQUOS サポートステーションをご覧ください。

AQUOS サポートステーション

<http://www.sharp.co.jp/support/aquos/index.html>

- 印刷に使うプリンタを指定する場合や印刷に使うプリンタを変更する場合は、印刷設定画面で「プリンタ選択」を選んで決定します。プリンタ選択画面で、プリンタを選んで決定します。

対応プリンタ名が表示されないときは

- 対応プリンタの電源が入っているか、対応プリンタに IP アドレスが設定されているかを確認してください。



◆印刷設定画面を表示する

1

ホームネットワークで 写真を表示する

2

写真メニューを表示し、 「写真の印刷」を選ぶ

赤
を押す



で選ぶ



決定
を押す

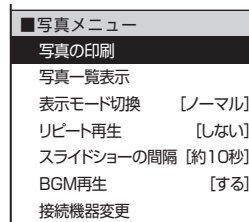

3

プリンタ名を確認する

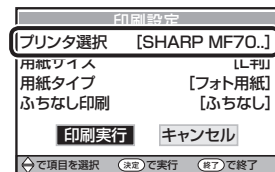

- ホームネットワークに接続された対応プリンタ名が表示されていれば印刷することができます。
- 用紙の設定をするときは、次のページへ進みます。
- 印刷をするときは「印刷実行」を選びます。

プリンタが選択されていない場合は

- 「プリンタを設定してください。」と表示されます。「する」を選んで決定すると、プリンタ選択メニューが表示されます。

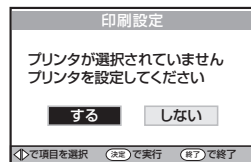

使用するプリンタを選んで決定すると、印刷設定画面に戻ります。

◆用紙の設定をする

4

「用紙サイズ」を選ぶ

- 用紙サイズ画面が表示されます。



で選ぶ



を押す



- 「L判」「ハガキ」「2L判」「A4」の中で、プリンタが対応しているものの中から選んで決定します。

5

「用紙タイプ」を選ぶ

- 用紙タイプ画面が表示されます。



で選ぶ



を押す

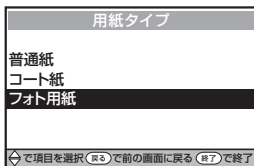

- 「普通紙」「コート紙」「フォト用紙」の中で、プリンタが対応しているものの中から選んで決定します。

6

「ふちなし印刷」を選ぶ

- ふちなし印刷画面が表示されます。



で選ぶ



を押す

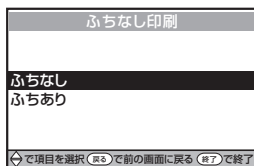

- 「ふちなし」「ふちあり」のどちらかを選んで決定します。
- ふちなし印刷が不可能な場合は、「ふちなし」は選べません。

◇おしらせ◇

- 用紙タイプ、用紙サイズはプリンタにより呼び方が本機と異なる場合があります。「普通紙」はコピー用紙などに相当します。「コート紙」はつや消しのある写真用紙に相当します。「フォト用紙」は写真印画紙のような光沢のある写真用紙に相当します。
- プリンタにセットされた用紙と、印刷設定画面での用紙設定が一致していないと用紙の一部にのみ印刷されたり、写真の一部のみ印刷される場合があります。

◆印刷する

7

「印刷実行」を選ぶ



で選ぶ



を押す

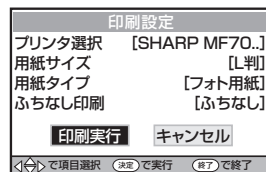

- 「この写真の印刷を受け付けました」という表示が出て、印刷が実行されます。
- 印刷中に選局や入力切替をすると印刷が完了しないことがありますので、「この写真の印刷を受け付けました」の表示が消えるまでお待ちください。

◇おしらせ◇

- 印刷に失敗したときは、画面にエラーメッセージが表示されます。(ホームネットワーク利用時に関するエラーメッセージ⇒ **308 ~ 309** ページ)

はじめて
お読みください

テレビを見る
便利な使いかた

ブルーレイディスク
で録る・見る

ファミリンク

ビデオ・オーディオ・
パソコンをつなぐ

インターネット/
ホームネットワーク

設置・接続・
受信設定

故障かな？
エラーメッセージ

お役立ち情報
(仕様や索引)

English
Guide

録画した番組を ホームネットワークで 楽しむ

- 本機は、DTCP-IP 対応レコーダー（サーバー機器）に保存されているデジタル放送（地上デジタル放送、BS デジタル放送）の映像を表示できる動画プレーヤーです。

DTCP-IP とは

- DTCP-IP は、デジタル放送などの著作権保護されたデータを伝送するための規格です。この規格に対応することにより、著作権保護されたデータ（1 回だけ録画可能なデジタル放送の番組など）を、ホームネットワークでつないだ機器の間でやりとりすることができます。
- DTCP-IP は、「Digital Transmission Content Protection over Internet Protocol」の略です。

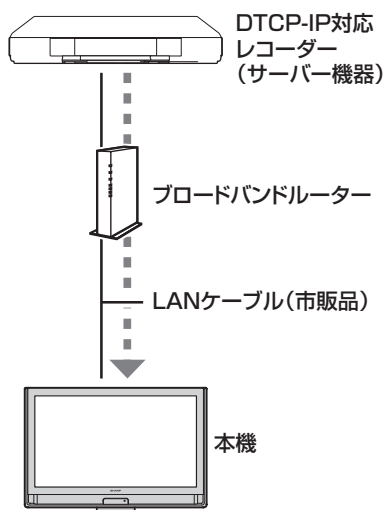

使用可能なレコーダーについて

- 本機で使えるレコーダー（サーバー機器）は、DTCP-IP 対応のレコーダーです。詳しくは SHARP web ページ内の AQUOS サポートステーション「他の機器と接続するには」をご覧ください。

AQUOS サポートステーション

<http://www.sharp.co.jp/support/aquos/index.html>

本機で使える機器と、表示できる ビデオ形式について

- DTCP-IP 対応レコーダーに録画した MPEG2/AAC、H.264/AAC、H.264/AC3 形式の映像が再生できます。

◇おしらせ◇

- ビデオカメラで撮影した映像、衛星放送の STB（セットトップボックス）や CATV（ケーブルテレビ）の STB（セットトップボックス）から録画した番組など、外部機器からレコーダーに取り込まれた映像は、再生できない場合や音声が出ない場合があります。
- 本機は、あらゆる録画データの再生を保障しておりません。レコーダーが配信可能な映像データでも、本機で一覧表示できない場合や一覧表示から選んでも再生できない（映像・音声は正常に再生されない）場合がありますが、故障ではありません。
- 録画予約実行中は、ホームネットワーク機能を使えません。

DTCP-IP 対応レコーダーの取扱説明書または web ページ内のサポート情報などをご覧ください。

- レコーダーによっては、ホームネットワークで配信できる録画データの種類や形式に制約があります。（プレイリストは不可など）
- レコーダーによっては、録画中の番組が配信できない場合や、同時に複数の映像を配信できない場合があります。
- レコーダーの動作状況（使用状況、操作状況、録画画質の設定状況、画面の表示状況など）によっては、映像をホームネットワークで配信できない場合があります。このときは、本機の「接続機器選択」に表示されないことや、レコーダーの操作によって再生が途中で打ち切られることがあります。
- レコーダーによっては、レコーダーで BD / DVD の再生中や録画中、ダビング中に、映像を配信できない場合があります。
- 通常、レコーダーはハードディスクに記録されている映像のみ配信できます。BD や DVD の映像は配信できません。
- レコーダーによっては、本機とレコーダーのデータのやり取りを許可させるために本機の MAC アドレスを登録する必要があります。
- 本機は DLNA 認定動画プレーヤー（DLNA CERTIFIED Video Player）です。
- DLNA とは、デジタル時代の相互接続性を実現させるために標準化活動を推進している団体です。
- DLNA[®]、DLNA ロゴおよび DLNA CERTIFIED[™] は、Digital Living Network Alliance の商標です。
- DLNA[®]、the DLNA Logo and DLNA CERTIFIED[™] are trademarks, service marks, or certification marks of the Digital Living Network Alliance.

ホームネットワークのサーバーにある映像を再生する

1

入力切換
●
を押す

入力切換
●
を
繰り返し
押し
または

で選ぶ

入力切換メニューを表示して、「ホームネットワーク」を選ぶ

- 入力切換ボタンを押して入力切換メニューを表示させます。
- 入力切換ボタンを繰り返し押して、「ホームネットワーク」を選びます。
- 上下カーソルボタンでも選べます。



ホームネットワークは、LAN接続されているときに選択できます。

- ホームネットワークの初期画面が表示されます。

2

で選ぶ
●
決定
を押す

「映像を見る」を選ぶ

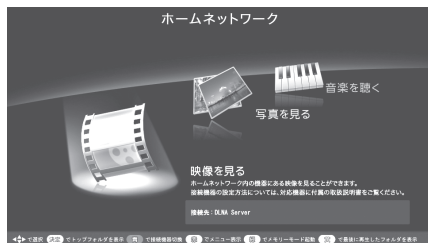

3

で選ぶ
●
決定
を押す

サーバー機器を選ぶ



- 一度映像が表示されれば、初期画面で緑ボタンを押すと最後に再生した映像の続きを再生できます（続きを再生できない場合は先頭から再生します）。また、黄ボタンを押すと最後に再生した映像のあるフォルダリストを表示できます。

4

で選ぶ
●
決定
を押す

フォルダがある場合は、フォルダを選ぶ

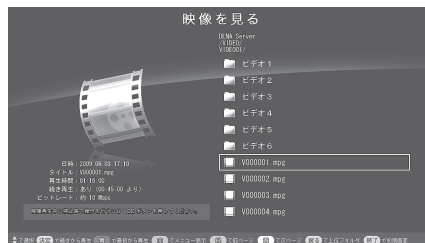





- フォルダ内の映像が、レコーダーが提示した順番で一覧表示されます。

5

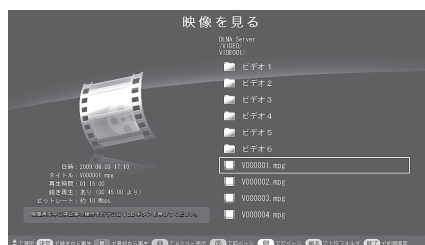
で選ぶ
●
決定
を押す

映像を選ぶ



-  で映像を選び  を押すと、その映像が再生されます。
-  で、1つ上のフォルダを表示できます。
- 本機で再生できない映像が表示されることもあります。表示される映像は、正常に再生できることを保障するものではありません。

6

戻る
●
を押す
または
終了
●
を押す

再生を終了する

-  または、 で、映像リスト表示に戻ります。

はじめに
お読みください

テレビを見る
便利な使いかた

ブルーレイディスク
で録る・見る

ファミリンク

ビデオ・オーディオ
パソコンをつなぐ

インターネット
ホームネットワーク

設置・接続・
受信設定

故障かな？
エラーメッセージ

お役立ち情報
(仕様や索引)

English
Guide

つづき再生について

- 本機は、途中まで再生した映像の状態を再生の新しい順で 20 件まで保持しています。前ページの手順 **5** で映像を選んで再生すると、つづきから再生します。
- 最初から再生したいときは、手順 **5** で、上下で映像を選び、青ボタンを押します。

メモリーモードについて

- いったん放送に戻り、前ページの手順 **1** で「ホームネットワーク」を選ぶと、すぐに最後に視聴した映像のつづきから再生できます。(メモリーモードが「オン」の場合)
- 前ページの手順 **2** で緑ボタンを押すと、前回再生していた映像のつづきから再生できます。
- 映像を一覧から選びたいときなど、メニュー画面から開始したい場合は、再生を停止したあとにホームネットワークの初期画面まで戻り、赤ボタンを押してメニューを表示させ、メモリーモードを「オフ」にします。

◇おしらせ◇

再生中に映像や音声が途切れる場合

- レコーダーと本機を無線 LAN や PLC (電力線通信) を使った LAN 環境で接続している場合は、LAN の通信速度が不足して再生が途切れることがあります。有線 LAN で接続すると、改善することがあります。
- レコーダー側で長時間録画用の録画画質で録画しておくと、LAN の通信速度が低くても再生できる場合があります。

メモリーモードの設定を変える

- メモリーモードを「オン」に設定すると、ホームネットワークを開始したとき、前回最後に表示または再生した写真・映像・音楽のいずれかをすぐに再生開始します。

1

赤
ボタン
を押す

トップ画面表示中に、 トップメニューを表示する



2



で選び



を押す

「メモリーモード」を選ぶ



3



で選び



を押す

「オン」または「オフ」を選ぶ



- メモリーモードを「オン」に設定しても、サーバーに接続できないなどの理由により、前回最後に再生した写真・映像・音楽が再生できない場合があります。

再生中の操作のしかた (ホームネットワーク)

- VOD 操作パネルで、一時停止や再生などの操作ができます。

1

VOD
を押す

2

で選び

決定
を押す

VOD操作パネルを表示する

操作したい機能のボタンを選ぶ

- VOD 操作パネルの表示を消すときは、もう一度 VOD ボタンを押します。

◇おしらせ◇

ホームメニューから VOD 操作パネルを見ることができます

- ホームメニューから「ツール」－「VOD」を選びます。
- ホームメニューから「設定」－「 (機能切換)」－「視聴操作」－「VOD」を選びます。



VOD 操作パネルの見かた



詳しくは「操作ボタンの機能について」(⇒下記)をご覧ください。

プログレスバー

- ここを選ぶと、左右カーソルボタンで再生位置を映像全体の5%単位で移動できます。

操作ボタンの機能について



◇おしらせ◇

- 早送り再生/スロー再生/逆スロー再生には対応していません。
- 対応できない操作ボタンは、表示されません。
- 10秒後戻し/30秒先送りで操作できる時間は、おおよそその時間です。

はじめて
お読みください

テレビを見る/
便利な見かた

ブルーレイディスク
で録る・見る

ファミリンク

ビデオ・オーディオ・
パソコンをつなぐ

インターネット/
ホームネットワーク

設置・接続・
受信設定

故障かな?/
エラーメッセージ

お役立ち情報
(仕様や索引)

English
Guide

ホームネットワークで音楽を楽しむ

◇おしらせ◇

- 本機は DLNA 認定音楽プレーヤー (DLNA CERTIFIED Audio Player) です。
- DLNA 認定機器とは DLNA ガイドラインに適合した、デジタルメディアプレーヤーまたはサーバーです。
- サーバーや音楽ファイルによっては再生できないことがあります。パソコンでは再生できても、本機で再生できない場合があります。
- サーバーから取得したリストをそのまま表示するため、音楽の無いフォルダが表示される場合があります。
- 予約録画実行中は、ホームネットワーク機能を使用できません。

本機で再生できる音楽データの形式

- LPCM :
サンプリング周波数 44.1/48kHz, stereo/mono
- MP3 形式で作成されたファイル :
サンプリング周波数 32/44.1/48kHz
32kbps から 320kbps, stereo/mono

使用可能なサーバーについて

- サーバーの動作確認機種に関する最新情報については、SHARP web ページ内の AQUOS サポートステーション「Q&A 情報」をご覧ください。

AQUOS サポートステーション

<http://www.sharp.co.jp/support/aquos/index.html>

- サーバーの操作については、それぞれの取扱説明書またはサポートホームページをご覧ください。

DLNA 認定サーバー内の音楽ファイルの再生について

- 本機の「ホームネットワーク」で再生できるのはホームネットワークに接続された DLNA 認定サーバーの対応ファイル形式のものだけです。
- 音楽ファイルをサーバーに書き込んでもサーバーのデータとしてホームネットワークに反映されるのに非常に時間がかかる、または更新設定をしないと反映されない場合があります。詳しくはサーバー機器の取扱説明書をご覧ください。

- DLNA とは、デジタル時代の相互接続性を実現させるために標準化活動を推進している団体です。
- DLNA®, DLNA ロゴおよび DLNA CERTIFIED™ は、Digital Living Network Allianceの商標です。
- DLNA®, the DLNA Logo and DLNA CERTIFIED™ are trademarks, service marks, or certification marks of the Digital Living Network Alliance.

ホームネットワークのサーバーにある音楽を再生する

1

入力切換
●
を押す
入力切換
●
を
繰り返し
押す
または

で選ぶ

入力切換メニューを表示して、「ホームネットワーク」を選ぶ

- 入力切換ボタンを押して入力切換メニューを表示させます。
- 入力切換ボタンを繰り返し押して、「ホームネットワーク」を選びます。
- 上下カーソルボタンでも選べます。



ホームネットワークは、LAN接続されているときに選択できます。

- メモリーモードを「オン」に設定し、前回音楽を再生していた場合は、音楽再生が始まります。
- メモリーモードのオン/オフの切り換えは、ホームネットワークのトップ画面で行います。(切り換えかた ⇒ 228 ページ)

2

で選ぶ
決定
●
を押す

「音楽を聴く」を選ぶ

ホームネットワークのトップ画面の例



3

で選ぶ
決定
●
を押す

サーバー機器を選ぶ



- 一度音楽が再生されれば、初期画面で緑ボタンを押すと最後に再生した音楽のあるフォルダ内の音楽を再度再生できます。また、黄ボタンを押すと最後に再生した音楽のあるフォルダリストを表示できます。

音楽の一覧表示中や再生中の 便利な機能

- ・繰り返し再生の設定や音楽を聴くためのサーバーの変更などができます。

1 音楽一覧表示中または再生中に、音楽メニューを表示する

1 赤
ボタンを押す

2 設定したい項目を選ぶ

2 方向キー
で選び
決定
ボタンを押す

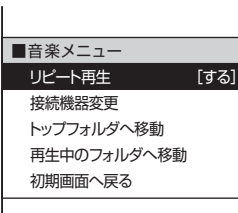

3 好みの設定を選ぶ

3 方向キー
で選び
決定
ボタンを押す

設定のための項目

項目	内容
リピート再生	・フォルダ内の音楽をすべて再生したときに、もう一度最初から再生するかどうかを設定します。(1曲のみのリピートはできません。)
接続機器変更	・ホームネットワークに複数のサーバーを接続しているとき、音楽を聴くためのサーバーを変更します。接続機器選択画面では、上下カーソルボタンでサーバーを選び、決定ボタンを押します。
トップフォルダへ移動	・操作中のサーバーのトップフォルダを表示します。
再生中のフォルダへ移動	・現在再生している曲のフォルダへ移動します。 ・停止中の場合は「停止中のフォルダへ移動」と表示されます。
初期画面へ戻る	・初期画面を表示します。

- ・初期画面で決定ボタンを押すと、最後の接続したサーバー機器のトップフォルダが表示されます。

4

方向キー
で選び
決定
ボタンを押す

フォルダを選ぶ

- ・フォルダと曲名が混在している場合は両方が表示されます。

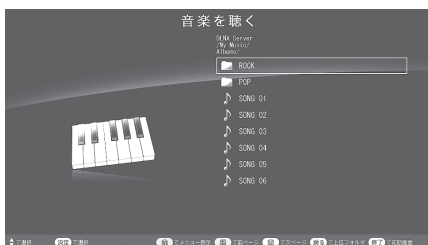

- ・フォルダ内の曲名が一覧表示されます。

5

方向キー
で選び
決定
ボタンを押す

曲名を選ぶ

- ・音楽が再生されます。



方向キーで曲名を選び決定ボタンを押すと、その曲が再生されます。

方向キーで、1つ上のフォルダを表示できます。

赤ボタンで表示されるメニューからトップフォルダや、再生中の曲が保存されているフォルダを表示することもできます。(⇒右記)

- ・再生中の音楽ファイルと同じフォルダに複数の音楽ファイルがあるときは、フォルダ内の音楽ファイルが順番に再生されます。

再生中の操作

曲の最初から再生するとき

- ・方向キーを押す

前の曲を再生するとき

- ・方向キーを続けて2回押す(約3秒以内に押ししてください)

次の曲を再生するとき

- ・方向キーを押す

音楽を停止するとき

- ・青ボタンを押す

USB メモリーの写真や音楽を楽しむ

- USB メモリーに保存された写真や音楽を楽しむことができます。

◇おしらせ◇

- USB メモリー機器によっては、記録されたデータを本機で認識できないことがあります。
- 80 文字を超えるファイル名は表示されないことがあります。
- ファイル転送中、スライドショー中、画面切り換え中、または入力切換メニューの「USB」を終了する前に、USB メモリーやメモリーカードを本機から取り外さないでください。
- USB メモリーの抜き差しを繰り返さないでください。
- カードリーダーを使う場合は、必ず先にメモリーカードをカードリーダーに挿入し、その後カードリーダーを本機に接続してください。
- USB メモリーを本機の USB メモリー端子に接続する場合、USB 延長ケーブルは使わないでください。USB 延長ケーブルを使うと、本機が正しく機能しないことがあります。

USB メモリーの 互換性

USB メモリー機器	USB メモリー、USB カードリーダー（マストレージクラス）
ファイルシステム	FAT、FAT32
写真ファイル形式	JPEG(.jpg)(DCF2.0 準拠)
音楽ファイル形式	MP3(.mp3) ビットレート：32k ~ 320kbps サンプリング周波数：32k, 44.1k, 48kHz

◇おしらせ◇

- プログレッシブ形式の jpeg ファイルはサポートされていません。
- USB1.1 の装置に入っている音楽ファイルは、正しく再生されないことがあります。
- USB ハブを使って接続した場合、操作は保証されません。
- 「選局効果」(⇒ **45** ページ) が「する」に設定されている場合、USB メディア画面から「写真を見る」「音楽を聴く」を選択したとき、USB メディア画面に戻るときに動きの効果が付きます。
- 予約録画実行中は、USB 機能は利用できません。
- USB 機能を利用中は、画面サイズの切り換えができません。

写真や音楽を楽しむ

1

写真や音楽が記録された USB メモリーを、本機の USB メモリー端子に接続する

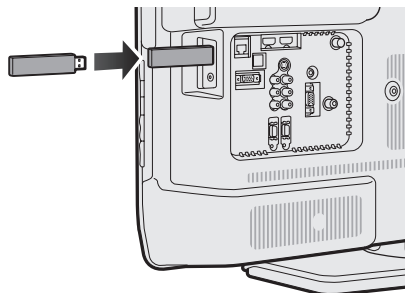

• USB メディア画面が表示されます。

USB メディア画面の例

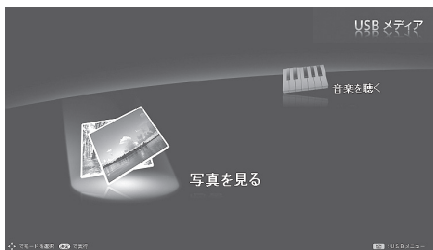

2

入力切換
を押す

USBメディア画面が表示されないときは、入力切換メニューを表示して、「USB」を選ぶ

- 上下カーソルボタンでも選べます。
- 本機に USB メモリーをつないだ場合は、手順 4 に進みます。
- カードリーダーなどを使って複数のメモリーカードをつないでいる場合は、使用するメモリーカードを選ぶ必要があります。手順 3 に進みます。

3

赤
を押す



で選び



を押す

再生したいデータが入っているメモリーカードを選ぶ

- 最大 16 個の USB が表示されます。
- 本機の電源を「切」にしたあとでもう一度電源を「入」にしたとき、カードリーダーに割り当てられた各メモリーカードのロットの番号が変わることがあります。

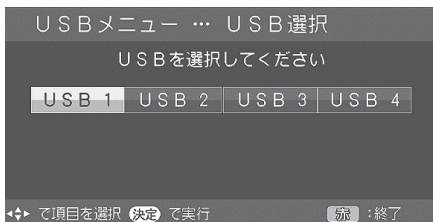

4



で選び



を押す

「写真を見る」または「音楽を聴く」を選ぶ

5



で選び



を押す

再生したいデータが入っているフォルダを選ぶ

6



で選び



を押す

再生したい写真や音楽を選ぶ

写真一覧画面の例

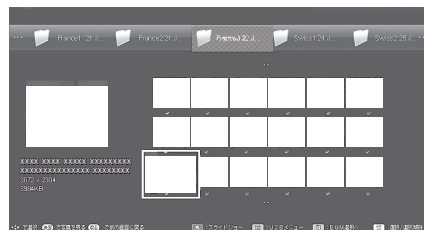

音楽一覧画面の例

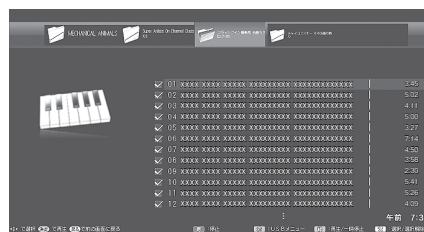

- 写真表示中の操作⇒ 234 ページ
- 音楽再生中の操作⇒ 237 ページ

はじめに
お読みください

テレビを見る
便利な使いかた

ブルーレイディスク
で録る・見る

ファミリンク

ビデオ・オーディオ
パソコンをつなぐ

インターネット
ホームネットワーク

設置・接続
受信設定

故障かな？
エラーメッセージ

お役立ち情報
(仕様や索引)

English
Guide

写真表示中の操作について

写真一覧画面の例

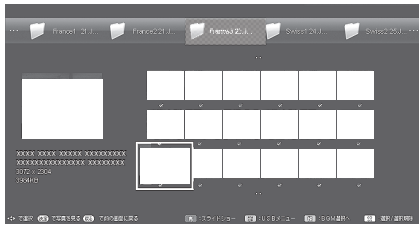

サムネイル表示中の操作

ボタン	説明
	・ 選んだ写真を表示します。
	・ 写真や、希望の項目を選びます。
戻る 	・ 一つ前の手順に戻ります。
青 	・ スライドショーを開始します。
赤 	・ USB メニュー画面を表示します。
緑 	・ スライドショー再生時に再生する BGM 一覧画面を表示します。
黄 	・ スライドショー再生を行う画像の選択／選択解除を行います。現在選択されている画像に対してのみ有効です。

◇おしらせ◇

- ・ 無効な写真ファイルがあると、そのファイルに対して×マークが表示されます。
- ・ 画面の左下に、ファイル名、撮影データ*¹、ピクセルサイズ、ファイルサイズが表示されます。

※ 1 EXIF ファイル形式の写真のみ、撮影データを表示できます。

スライドショー表示中の操作

- ・ サムネイル選択画面に表示される写真は、スライドショーとして表示されます。

ボタン	説明
戻る 	・ サムネイル選択画面に戻ります。
青 	・ ガイダンスの表示／非表示を切り換えます。
赤 	・ USB メニュー画面を表示します。

◇おしらせ◇

- ・ スライドショー表示中は、選択された BGM が繰り返し再生されます。
- ・ スライドショーは、を押すまで続きます。

個別の写真を表示中の操作

- ・ サムネイル選択画面で選ばれた写真が表示されます。

ボタン	説明
	・ 同じフォルダ内の前の写真に戻ったり、次の写真に進んだりします。
戻る 	・ サムネイル選択画面に戻ります。
青 	・ ガイダンスの表示／非表示を切り換えます。
緑 	・ 写真を左に 90° 回転します。
黄 	・ 写真を右に 90° 回転します。

◇おしらせ◇

- ・ 写真の回転は一時的に選択された項目に対して適用されるだけであり、設定内容は保存されません。

スライドショーの間隔を選ぶ

- スライドショーの速度は、USBメニュー画面から「スライドショー間隔」を選んで設定します。

1

赤
を押す

サムネイル表示中に、USBメニュー画面を表示する

2

「スライドショー間隔」を選ぶ



で選び

決定
を押す

USBメニュー	
スライドショー間隔	[約10秒]
スライドショー効果	[しない]
スライドショー-BGM選択へ	
スライドショー全選択	
スライドショー全解除	
↓ で選択 (決定) で決定 [戻る] :終了	

3

「約10秒」「約30秒」「約60秒」のいずれかを選ぶ



で選び

決定
を押す

- ◇おしらせ◇
- 写真によってはスライドショーの間隔が設定時間どおりにならない場合があります。

スライドショーの効果を選ぶ

- スライドショー表示中、画面が切り換わるときに動きの効果がつくよう設定できます。

1

赤
を押す

サムネイル表示中に、USBメニュー画面を表示する

2



で選び

決定
を押す

「スライドショー効果」を選ぶ

USBメニュー	
スライドショー間隔	[約10秒]
スライドショー効果	[しない]
スライドショー-BGM選択へ	
スライドショー全選択	
スライドショー全解除	
↓ で選択 (決定) で決定 [戻る] :終了	

3



で選び

決定
を押す

「しない」「フェード」「ブラインド」のいずれかを選ぶ

フォルダ内のすべてのスライドショー画像を設定／リセットする

- 表示される画像を設定またはリセットします。

1

赤
を押す

サムネイル表示中に、USBメニュー画面を表示する

2



で選び

決定
を押す

「スライドショー全選択」または「スライドショー全解除」を選ぶ

USBメニュー	
スライドショー間隔	[約10秒]
スライドショー効果	[しない]
スライドショー-BGM選択へ	
スライドショー全選択	
スライドショー全解除	
↓ で選択 (決定) で決定 [戻る] :終了	

- 「スライドショー全選択」を選ぶと、フォルダ内のすべての画像にチェックマークが付きます。
- 「スライドショー全解除」を選ぶと、フォルダ内のすべての画像からチェックマークが外れます。

3

青
を押す

スライドショーを開始する

はじめに
お読みください

テレビを見る
便利な使いかた

ブルーレイディスク
で録る・見る

ファミリンク

ビデオ・オーディオ
パソコンをつなぐ

インターネット
ホームネットワーク

設定・接続
受信設定

故障かな？
エラーメッセージ

お役立ち情報
(仕様や索引)

English
Guide

スライドショーのBGMを選ぶ

- ・スライドショー表示中に流れる音楽 (BGM) を選べます。

1

赤

 を押す

2



 で選び

決定

 を押す

サムネイル表示中に、USBメニュー画面を表示する

「スライドショーBGM選択へ」を選ぶ

- ・音楽一覧画面が表示されます。
- ・音楽一覧画面は、サムネイル選択画面で  を押して表示することもできます。

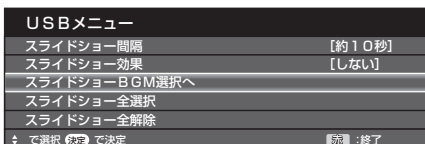

3



 で選び





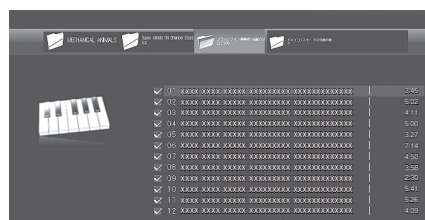

黄

 を押す

音楽(BGM)を選ぶ

- ・選択された音楽にチェックマークが付きます。



ボタン	説明
	・音楽を選びます。
戻る 	・一つ前の手順に戻ります。
青 	・音楽の再生を停止します。
赤 	・USBメニュー画面を表示します。
緑 	・音楽を再生／一時停止します。
黄 	・スライドショーのBGMにする音楽の選択／選択解除を行います。現在選択されている音楽に対してのみ有効です。

4

戻る

 を押す

フォルダを選ぶ画面に戻る

5

戻る

 を押す

サムネイル画面に戻る

6

青

 を押す

サムネイル選択画面でスライドショーを開始する

- ・スライドショーのあいだ、BGMが流れます。

◇おしらせ◇

- ・初期設定では、すべての音楽ファイルが選ばれています。

フォルダ内のすべての音楽をスライドショーのBGMに設定／解除する

1

赤

 を押す

サムネイル表示中に、USBメニュー画面を表示する

2

 で選び

決定

 を押す

「スライドショーBGM選択へ」を選ぶ

- ・音楽一覧画面が表示されます。
- ・音楽一覧画面は、サムネイル選択画面で  を押して表示することもできます。

3

 で選び

決定

 を押す

BGMにしたい音楽が入っているフォルダを選ぶ

4

任意の音楽を選んでいる状態で赤ボタンを押す



を押す

5

「BGM全選択」または「BGM全解除」を選ぶ



で選び



を押す



フォルダ内の音楽の自動再生を設定／解除する

- 音楽の自動再生を設定または解除します。

1

音楽一覧表示中に、USBメニュー画面を表示する



を押す

2

「自動再生全選択」または「自動再生全解除」を選ぶ



で選び



を押す



- 「自動再生全選択」を選ぶと、フォルダ内のすべての音楽ファイルにチェックマークが付きます。
- 「自動再生全解除」を選ぶと、フォルダ内のすべての音楽ファイルからチェックマークが外れます。

3

音楽を再生する



を押す

音楽再生中の操作について

音楽一覧画面の例

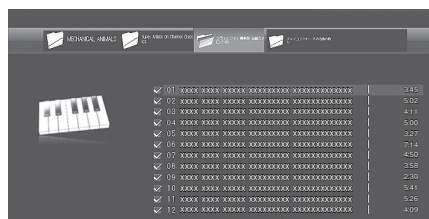

ボタン	説明
	• 選んだ音楽を再生します。
	• 音楽を選びます。
戻る 	• 一つ前の手順に戻ります。
青 	• 音楽の再生を停止します。
赤 	• USBメニュー画面を表示します。
緑 	• 音楽を再生／一時停止します。
黄 	• 自動再生をする音楽の選択／選択解除を行います。現在選択されている音楽に対してのみ有効です。チェックマークが付いていない音楽は、自動再生中にスキップされます。

◇おしらせ◇

- 無効な音楽ファイルがあると、そのファイルに対して×マークが表示されます。
- 可変ビットレートのファイルでは、表示される再生時間が実際の再生時間と異なることがあります。また、プログレスバーの表示が途中でも、再生が終わることがあります。

はじめに
お読みください

テレビを見る／
便利な使いかた

ブルーレイディスク
で録る・見る

ファミリンク

ビデオ・オーディオ・
パソコンをつなぐ

インターネット／
ホームネットワーク

設置・接続・
受信設定

故障かな？／
エラーメッセージ

お役立ち情報
(仕様や索引)

English
Guide

テレビの設置・接続・受信設定の進めかた

基本的な準備のながれ

- 本機の設置・接続・受信設定などの基本的な進めかたのながれです。

- ### 1 本機を設置する場所を決める

⇒240ページ

 - 本機を仮置きします。
- ### 2 本機にB-CAS(ビーキャス)カードを入れる

⇒244ページ
- ### 3 アンテナをつなぐ

⇒246～249ページ

 - 壁のアンテナ端子のかたちが異なる場合は、「壁のアンテナ端子のかたちが異なる場合」(⇒**下記**)をご覧ください。

- ### 4 他の機器をつなぐ

 - 「他の機器をつなぐ場合は」(⇒次ページ)をご覧ください。
 - ### 5 電源コードをつなぐ

⇒261ページ
 - ### 6 本機を設置する

⇒262～263ページ

 - 本機を設置し、付属品を使って転倒の防止をします。
 - 壁に掛けて設置できます。(⇒ 334～339 ページ)
 - ### 7 かんたん初期設定をする

⇒264～267ページ

 - 画面の指示に従って設定を進めます。
 - 受信の設定は、個別に行えます。(⇒ 269～285 ページ)
- 本機をお使いください。
 - 操作に困ったときは、⇒ 290～328 ページをご覧ください。

壁のアンテナ端子のかたちが異なる場合

- 壁のアンテナ端子のかたちが 246 ページの記載と異なる場合は、市販品のケーブルなどを使って、以下のように接続します。

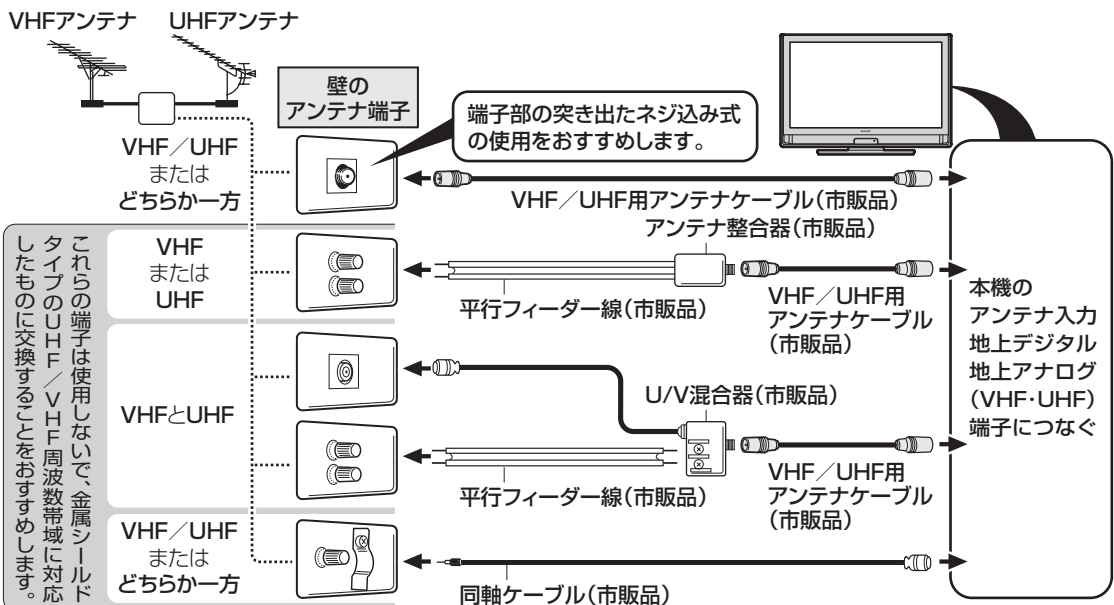

他の機器をつなぐ場合は

- ・ 本機に他の機器をつなぐ場合は、以下をご覧ください。

レコーダーやプレーヤーをつなぐ

⇒250～253ページ

- ・ ファミリンク対応機器以外のレコーダーやプレーヤーなどのつなぎかたです。

よりきれいな映像で楽しむためには

- ・ ⇒ 250 ページ

HDMI 出力端子が付いた機器の場合

- ・ ⇒ 252 ページ

D 映像出力端子が付いた機器の場合

- ・ ⇒ 253 ページ

S 映像または映像出力端子が付いた機器の場合（再生するときの接続）

- ・ ⇒ 253 ページ

VHS ビデオテープや外部ビデオ入力の映像をBDにダビングするときのつなぎかた

- ・ ⇒ 260 ページ

ファミリンク対応機器をつなぐ

⇒254～255ページ

- ・ ファミリンク機能を搭載している AQUOS レコーダー・プレーヤー・オーディオなどのつなぎかたです。

本機と AQUOS レコーダーをつなぐ場合

- ・ ⇒ 254 ページ

AQUOS オーディオを同時につなぐ場合

- ・ ⇒ 255 ページ

ゲーム機をつなぐ

⇒256ページ

オーディオをつなぐ

⇒257ページ

アナログ音声端子が付いたオーディオ機器の場合

- ・ ⇒ 257 ページ

デジタル音声（光）端子が付いたオーディオ機器の場合

- ・ ⇒ 257 ページ

パソコンをつなぐ

⇒258～259ページ

本機を HDMI 出力端子付きパソコンのモニターとして使う場合（デジタル接続）

- ・ ⇒ 258 ページ

本機を DVI 出力端子付きパソコンのモニターとして使う場合（デジタル接続）

- ・ ⇒ 258 ページ

本機をアナログ RGB 出力端子付きパソコンのモニターとして使う場合（アナログ接続）

- ・ ⇒ 259 ページ

パソコンで本機を操作する場合（RS-232C 通信）

- ・ ⇒ 259 ページ

ネットワークにつなぐ

⇒182～187ページ

- ・ インターネット（ブロードバンド）や LAN（家の中のネットワーク）のつなぎかたです。
- ・ IPTV の番組を見る場合には、インターネットへの接続が必要です。

本機を置く場所を決める

- 別売の壁掛け金具などを使って設置することもできます。(別売品⇒**下記**)
- 以下のような設置のしかたをしないでください。



禁止

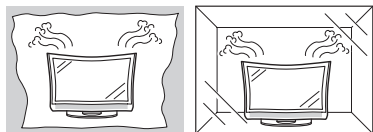

- 風通しの悪いところに入れない
- 密閉した箱に入れない
- じゅうたんや布団の上に置かない
- 布などをかけない
- 極端に温度が高い場所や低い場所には設置しない(使用温度5℃～35℃)
- 湿気やほこりの多いところ、油煙や湯気が当たるところに置かない。
- 通風孔をふさぐと内部に熱がこもり、火災の原因となることがあります。壁に埋め込む設置や枠で囲むなどの設置はしないでください。

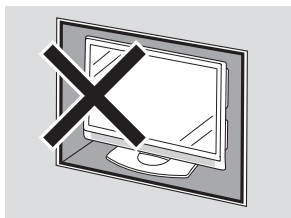

設置の際には以下の点をお守りください。

- 傾斜のない、平らな安定した場所に設置してください。すべりやすい面、カーペットなどの柔らかい面、不安定な場所を避けて設置してください。

- 持ち上げたり、運んだりする場合は、液晶パネルやスピーカーを持たないでください。
- 左側は10cm、右側は15cm以上のスペースを空けてください。

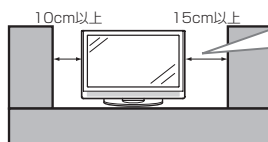

ディスクの挿入・取り出しのスペースも必要です。

- 左右のスペースが少ないとスピーカーからの音が聞こえにくくなる場合があります。また、設置している周囲の環境によっては、音声の聞こえ方が変化する場合があります。このような場合は、ホームメニューから「設定」－「 (視聴準備)」－「視聴環境設定」－「視聴環境設定 (音声)」や「設定」－「 (音声調整)」で調整してください。
- 台の上に設置する場合は、本機の重量に耐えうる、十分な幅と奥行きのある、堅固で転倒しにくい台をお使いください。
- 転倒防止策を実施してください。(⇒ **262**～**263** ページ)
- キャスター付きのテレビ台をご使用の場合、移動するとき以外は必ずキャスター用受皿を使用してテレビ台を固定してください。

◆ 重要 ◆

- 本機を傾けて使用することはできません。傾けて使用するとBDユニットが傾き、正常な再生・録画ができません。

角度調整のしかた

- スタンド下部(図の濃い色の部分)を片方の手でしっかりと押さえ、手をはさまないように注意しながら本体を回転させます。左右各15度の範囲内で調整できます。

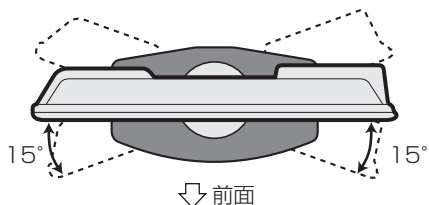

別売品について

- 液晶カラーテレビ専用の別売品をとりそろえております。お近くの販売店でお買い求めください。
- 本機に適合する別売品が新たに追加発売されることがあります。また、新たに適合となる別売品もあります。ご購入の際には、最新のカタログで適合性をご確認いただき、販売店にご相談の上、お買い求めください。

(2010年4月現在)

No.	品名	形名	対応機種
1	壁掛け金具	AN-37AG3	LC-32DX3
2	壁掛け金具	AN-130AG1	LC-26DV7
3	システムラック	TV120L	LC-32DX3 LC-26DV7

ケーブルテレビ (CATV) による デジタル放送受信世帯のお客様へのご案内

- 放送の受信環境によっては、本機で録画できない場合があります。
- ケーブルテレビ会社の専用受信機の受信機能や、CATV 放送のサービス方式についての詳しいことは、ご加入のケーブルテレビ会社へお問い合わせください。

ケーブルテレビ (CATV) を受信している場合の 視聴・録画の条件 (例)

例) CATV パススルー方式の場合

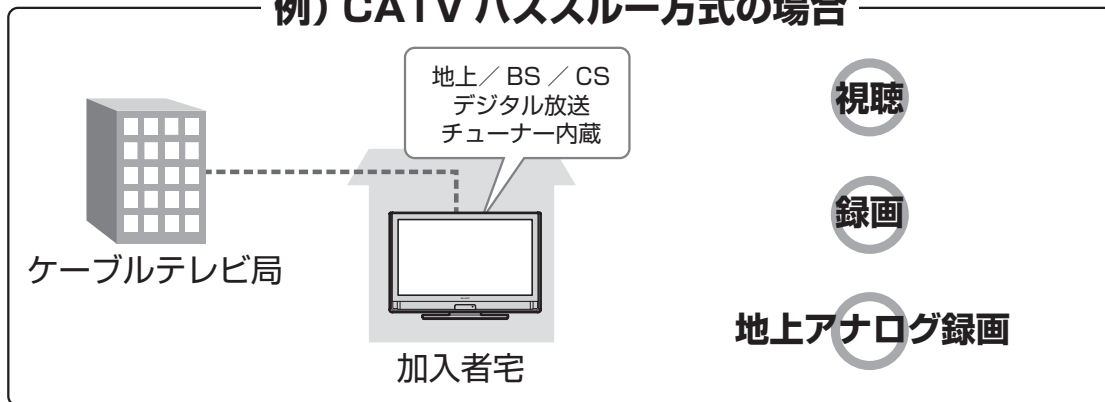

例) CATV トランスモジュレーション方式の場合

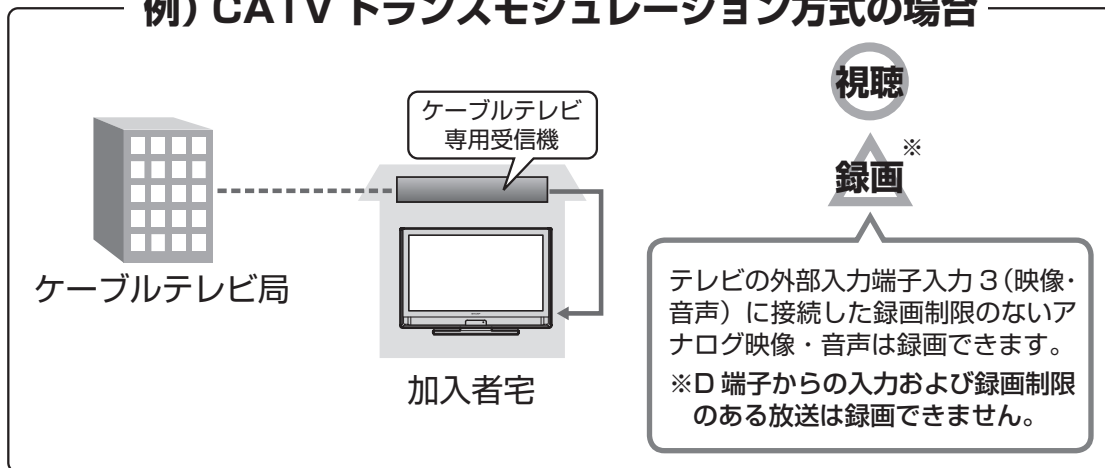

◇ お知らせ ◇

IPTV をご視聴になるときは

- 本機で IPTV をご視聴になる場合は、ご家庭のブロードバンド環境を確認し、本機の LAN 端子 (通常) との接続と設定が必要です。
詳しくは「双方向通信 / インターネット / ホームネットワークの準備をする」(⇒ 182 ページ) をご覧ください。

BD-LIVE (BD ライブ) 対応の BD ビデオをご視聴になるときは

- BD ビデオには BD-LIVE (BD ライブ) という新しい再生機能に対応したものが 있습니다。インターネットに接続して特典映像などのさまざまな情報をダウンロードすることができます。
- ご視聴になる場合は、ご家庭のブロードバンド環境を確認し、本機の LAN 端子 (BD-LIVE 専用) との接続と設定が必要です。
- 詳しくは「BONUS VIEW™、BD-LIVE 対応の BD ビデオを見る」(⇒ 134 ページ) をご覧ください。

受信できる放送の種類について



VHF アンテナ

地上アナログ放送のみ
受信できます。
地上デジタル放送は、
受信できません。



UHF アンテナ

地上デジタル放送と、
UHF 帯の地上アナログ
放送を受信できます。



地上アナログ放送

- 従来の放送です。
- 地上アナログ放送は 2011 年 7 月に、BS アナログ放送は 2011 年までに終了することが、国の方針として決定されています。

受信に必要なアンテナ

- VHF 対応のアンテナや UHF 対応のアンテナが必要です。

地上デジタル放送

- 2003 年 12 月から東京・大阪・名古屋の 3 大都市圏の一部地域で開始され、2006 年 12 月に全国の都道府県庁所在地で開始された放送です。

特長

- 迫力あるワイド画面とデジタルハイビジョンの高画質
- 高音質とマルチチャンネルのサラウンド放送
- 天気予報やニュースなどの、番組に連動したデータ放送
- 視聴者参加型の双方向通信番組

受信に必要なアンテナ

- UHF アンテナが必要です。お使いのアンテナが UHF アンテナであればそのまま使えます（取り替えや調整が必要になることもあります）。**VHF アンテナでは受信できません。**

地上デジタル放送の CATV 放送対応について

- 本機で受信できるケーブルテレビ (CATV) の方式は「パススルー方式」(UHF 帯、ミッドバンド [MID] 帯、スーパーハイバンド [SHB] 帯、VHF 帯) です。トランスモジュレーション方式の場合、ケーブルテレビ専用受信機を介して視聴できます。

◆ 重要 ◆

- データ放送の双方向通信などで本機に記憶されたお客様の登録情報やポイント情報などの一部、またはすべての情報が変化・消失した場合の損害や不利益について、当社は一切その責任を負いませんので、あらかじめご了承ください。

デジタル放送のその他の特長

B-CAS カード

- デジタル放送を受信するには、B-CAS カードが必要です。本機に B-CAS カードを入れてください。(⇒ 244 ページ)

臨時放送 (臨時編成サービス)

- スポーツ中継の延長などで、臨時に行うマルチチャンネル放送です。案内画面が表示されたときに、決定ボタンで切り換えます。

イベントリレーサービス

- スポーツ中継の延長時などに、別チャンネルで続きを放送するサービスです。案内画面が表示されるので、決定ボタンで切り換えます。延長された番組を録画予約していた場合、自動的に追従します。

※ ファミリンク録画予約 (⇒ 160 ~ 163 ページ) の場合、お使いの AQUOS レコーダーによっては追従されません。

マルチビューサービス

- 一つの番組の中で、カメラアングルを変えて最大 3 つの映像が放送されるサービスです。リモコンふた内の映像切換ボタンで切り換えます。

緊急警報放送

- 地震などの際の緊急警報放送です。案内画面が表示されたときに、決定ボタンで切り換えます。

ご案内チャンネルの表示

- 非契約の有料放送事業者の放送番組を選局したとき、「視聴するには契約登録が必要」である旨の案内に加え、代替番組の視聴案内が表示されます。

ブックマーク

- コンテンツ画面にブックマーク*アイコンが表示されているときは、その情報 (ブックマーク記録コンテンツ) を登録しておき、後でブックマークを一覧表示・選択して、関連チャンネルを呼び出すことができます。

※ 「ブックマーク」とは、しおりのことです。画面によっては、特定のページを表示するための絵文字 (ブックマークアイコン) が表示されます。インターネットのブックマークとは異なります。

◇おしらせ◇

- ARIB 放送規格の変更により、本機のホームメニューなどの仕様が変わる場合があります。
- ARIB (Association of Radio Industries and Businesses) とは、通信・放送分野の電波利用システムの標準化や、電波利用に関する調査、研究などを行う社団法人の名称です。

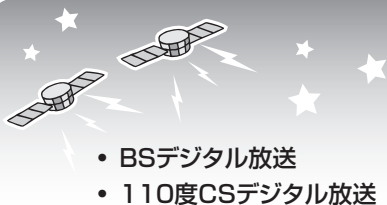

BS・110度CS 共用アンテナ

BS デジタル放送も 110 度 CS デジタル放送も、このアンテナで受信できます。

(他の衛星放送は、衛星の向きが違うため受信できません。)



BS デジタル放送

- 放送衛星 (Broadcasting Satellite) を使ったデジタル放送です。
- 地デジ難視対策衛星放送 (BS291ch ~ BS298ch) は一般の方は視聴できない放送のため、非視聴に設定されています。この放送を視聴される場合は、スキップ設定を「両方しない」に設定してください。(スキップ設定⇒ **275** ページ)
- 有料放送を視聴するときは、受信契約する必要があります。

特長

- 迫力あるワイド画面とデジタルハイビジョンの高画質
- 視聴者参加型の双方向通信番組
- 2種類のデータ放送 (独立データ放送・番組に連動したデータ放送)

受信に必要なアンテナ

- BS・110度CS デジタル放送共用のアンテナ (市販品) が必要です。

110度CS デジタル放送

- BS デジタル放送用人工衛星と同じ東経 110 度にある通信衛星 (Communication Satellite) を使ったデジタル放送です。おもなサービスに「スカパー! e2」があります。110度CS デジタル放送は一部を除き有料です。
- 受信するには、見たいチャンネルを視聴契約する必要があります。

特長

- テーマ別に専門化した多数のチャンネル
- 画面をブックマーク登録し、簡単に再表示可能
- ボード (掲示板) 機能でサービス情報の案内を閲覧可能

受信に必要なアンテナ

- BS・110度CS デジタル放送共用のアンテナ (市販品) が必要です。
- 従来のCS アンテナやBS アナログ用アンテナでは受信できません。また、ブースターや分配器等をご使用になっている場合は、110度CS 帯域 (2150MHz) まで対応したものに交換する必要があります。

BS デジタル放送のみの専用サービス

降雨対応放送

- 降雨・降雪による電波減衰時に画質や音質を落とした信号を放送するサービスです。案内画面が表示されたときに、決定ボタンで切り換えます。リモコンふた内の映像切換ボタンで元の映像に戻れます。

(画面例)

決定ボタンを押す 映像切換ボタンを押す



110度CS デジタル放送のみの専用サービス

ボード (掲示板)

- プラットホーム (スカパー! e2) 単位で、いろいろなサービス情報の案内がボード (掲示板) に表示されます。ホームメニューからボード画面を呼び出し、サービス情報を見ることができます。(⇒ **317** ページ)

(画面例)



はじめに
お読みください

テレビを見る
便利な使いかた

ブルーレイディスク
で録る・見る

ファミリーリンク

ビデオ・オーディオ
パソコンをつなぐ

インターネット
ホームネットワーク

設置・接続
受信設定

故障かな? /
エラーメッセージ

お役立ち情報
(仕様や索引)

English
Guide

B-CAS (ビーキャスト) カードと 有料放送の受信について

B-CAS カードを挿入する (B-CAS カードの役割り について)

- デジタル放送（地上デジタル放送、BSデジタル放送、110度CSデジタル放送）を楽しむために、**B-CAS（ビーキャスト）カードを本機に必ず入れてください。**B-CAS カードを入れないと、デジタル放送が映りません。
- B-CAS カードには視聴情報などが記憶されます。
- B-CAS カードの取り扱いについて詳しくは、カードを貼ってある台紙の説明をご覧ください。

B-CAS カードの抜き差しについて

- B-CAS カードに関するメッセージが画面に表示されたとき以外は、カードを抜き差ししないでください。
- B-CAS カード挿入口には、本機に付属している B-CAS カード以外のものを挿入しないでください。
- 万一、B-CAS カードを抜く場合は、本体の電源スイッチで電源を切り、電源コンセントを抜いた状態で、B-CAS カードを持ち、ゆっくりと抜いてください。

B-CAS カードは大切に保管してください。

- 仮に他人があなたの B-CAS カードを使用して有料放送を視聴した場合でも、視聴料はあなたの口座に請求されます。

B-CAS カードの取り扱いについて

- 折り曲げたり、変形させたり、傷をつけたりしない
- 重いものを載せたり、踏みつけたりしない
- IC チップには触れない
- 分解、加工しない
- 破損などにより B-CAS カードの再発行を依頼する場合は、費用が必要です。詳しくは、B-CAS カスタマーセンターにご連絡ください。

B-CAS カードについてのお問い合わせ先

B-CAS カード カスタマーセンター
電話 0570-000-250
(2010年4月現在)

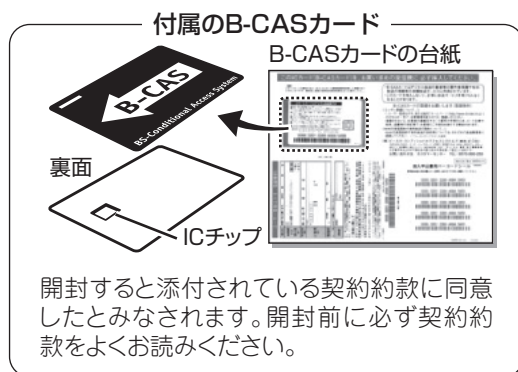

1 B-CASカードの台紙の内容 を読む

- B-CAS カードは本体を覆っているシートに貼り付けられている B-CAS パンフレットの袋の中の台紙についています。

2 内容に同意の上でB-CAS カードを台紙からはずす

3 B-CASカードを正しい向き で奥までしっかり差し込む

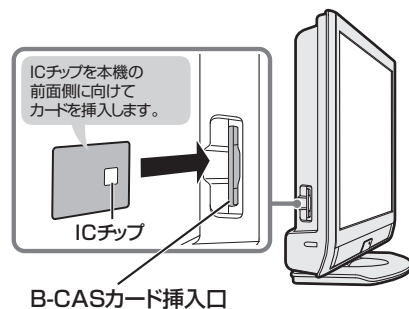

- すべての接続を終えて電源を入れた後、「システム動作テスト」(⇒311ページ)を行うと、カード番号が表示され、B-CAS カードが正しく挿入されているか確認できます。

WOWOW やスカパー! e2 などの有料放送を見るときは

- 有料放送を視聴するには、スカパー! e2 などの各プラットホーム（運営会社）や放送局との視聴契約が必要です。それぞれの契約申込書に必要事項を記入し、郵送するか、下記にお問い合わせください。

2010年4月現在

有料BS・110度CSデジタル放送局

WOWOW

- カスタマーセンター
電話番号：0120-580807
受付：9:00～20:00（年中無休）
ホームページ：<http://www.wowow.co.jp/>

スター・チャンネル

- スター・チャンネル カスタマーセンター
電話番号：0570-013-111
PHS、IP 電話のお客様は 045-339-0399
受付：10:00～18:00
ホームページ：<http://www.star-ch.jp/>
- スター・チャンネル ハイビジョンの加入申し込みは、下記のスカパー! e2 カスタマーセンターへお問い合わせください。

110度CSデジタル衛星サービス会社

スカパー! e2 (CS1・CS2)

- スカパー! e2 カスタマーセンター
電話番号：0570-08-1212
PHS、IP 電話のお客様は 045-276-7777
受付：10:00～20:00（年中無休）
ホームページ：<http://www.e2sptv.jp/>

◇おしらせ◇

- 本機には電話回線端子がありませんので、電話回線を使用した新規加入のお申し込みはできません。

本機のBDレコーダー機能で有料放送を録画する場合には

- 本機のBDレコーダー機能で有料放送を録画する場合には、本機に付属しているB-CASカードを有料放送の受信契約時に登録し、本機に挿入してください。

デジタルチューナー付きレコーダーで有料放送の受信契約をしている場合には

- お手持ちのデジタルチューナー付きレコーダーで有料放送を録画するときは、有料放送の受信契約時に登録したB-CASカードをレコーダーに挿入しておく必要があります。挿入していないと、有料放送が録画できません。

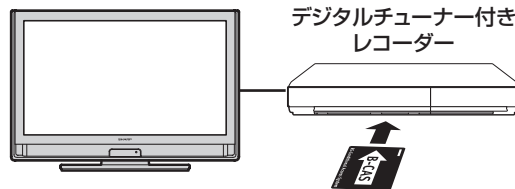

有料放送で登録したB-CASカードは、レコーダーに挿入します。

- レコーダーで受信している内容を本機で視聴したいときは、リモコンの入力切替ボタンでレコーダーが接続されている外部入力に切り換えてください。
- 有料放送を録画しながら別の有料放送を視聴したい場合は、複数の有料受信契約をする必要があります。

アンテナをつなぐ (テレビだけをつなぐ場合)

地上デジタル放送・ 地上アナログ放送用 アンテナをつなぐ

- 地上デジタル放送と、地上アナログ放送（従来の放送）を見るための接続です。

（一部取り替えや調整、ブースターの追加などが必要になることがあります。）

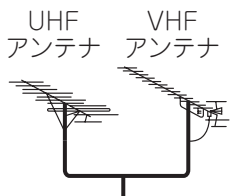

壁のアンテナ端子
UHF / VHF

壁のアンテナ端子のかたちが異なる場合は、
⇒ 238 ページをご覧ください。

VHF / UHF 用
アンテナケーブル
(市販品)

レコーダーもつなぐ場合は、⇒ 248 ~ 249 ページをご覧ください。

▼本体背面

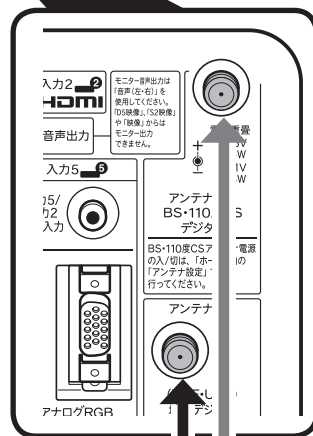
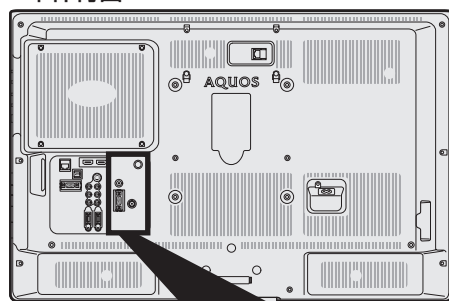

ケーブルテレビを 見るときは

- 接続については、CATV（ケーブルテレビ）会社にお問い合わせください。

アンテナケーブルは、できるだけ太くて短いアンテナケーブルをお使いください。アンテナケーブルが長くなるほど受信した電波の強度が弱くなります。



ケーブルをつなぐときは、スパナなどの工具で強く締め付けしないでください。



ケーブルテレビ
専用受信機

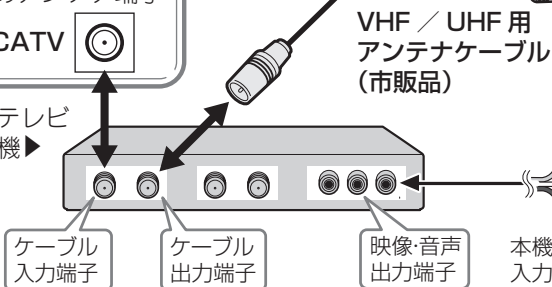

ケーブル
入力端子

ケーブル
出力端子

映像・音声
出力端子

本機の入力3~4映像・音声
入力端子につなぐ

◇おしらせ◇

- CATV（ケーブルテレビ）会社が地上デジタル放送をパススルー方式（⇒ 273 ページ）で再送信している場合は、地上デジタル放送が楽しめます。
- 本機で受信できるのは、「UHF 帯」、「VHF 帯」、「ミッドバンド（MID:C13 ~ C22）帯」、「スーパーハイバンド（SHB:C23 ~ C62）帯」です。トランスモジュレーション方式の場合、ケーブルテレビ専用受信機を介して視聴できます。

BS・110度CS デジタル放送用 アンテナとつなぐ

・ご使用の環境により、以下のどちらかの接続を行ってください。

個人でアンテナを 設置しているとき

(BS・110度CS デジタルと
UHF / VHF が別の端子のとき)

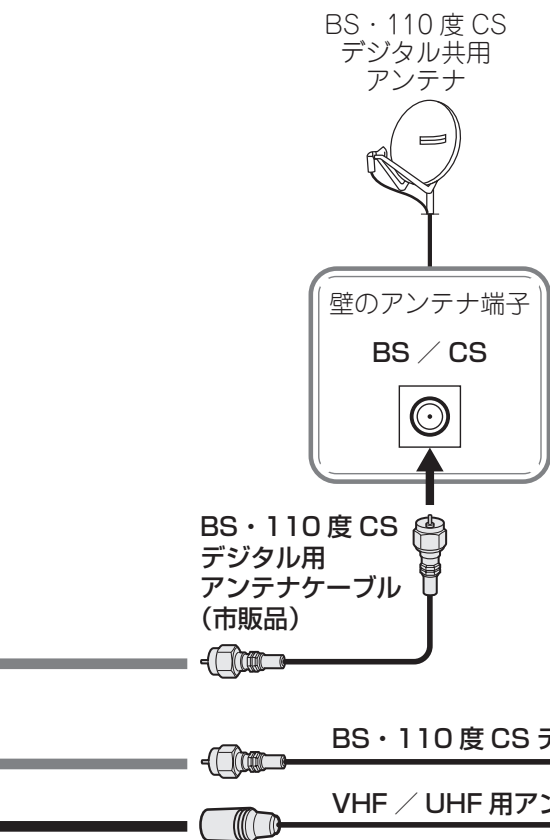

マンションなどの共聴システムで 受信しているとき

(BS・110度CS デジタルと
UHF/VHF が混合されているとき)

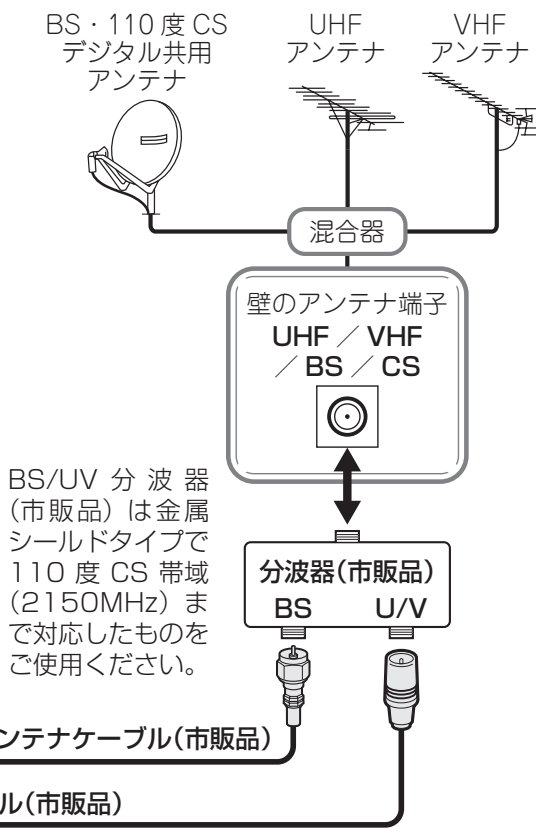

◇おしらせ◇

- ・接続をやり直すときは、ディスクを取り出し、必ず電源プラグをコンセントから抜いてください。(⇒261 ページ) (BS・110度CS デジタルアンテナ入力端子は、BS・110度CS デジタルアンテナに取り付けられたBS・110度CS コンバーターに+15V / +11Vの電源を供給する働きも持っています。この電源は、アンテナに対して電源を供給するためのものです。本機とアンテナの間にブースターなどの機器を取り付けて使用される場合は、専用の電源が必要です。)
- ・市販のブースター、アンテナ線や分配器をご使用になる場合は、110度CS 帯域 (2150MHz) まで対応しているものをご使用ください。(アンテナ線はS-5C-FBなど。) 詳しくはお買いあげの販売店にご相談ください。
- ・従来のBS アナログアンテナでは、110度CS デジタル放送は受信できません。また、BS デジタル放送も場合によっては映らないことがあります。

アンテナをつなぐ (レコーダーもつなぐ場合)

デジタルチューナー搭載 のレコーダーの場合

地上デジタルと地上アナログの入力が
同じ端子のレコーダーにつなぐとき

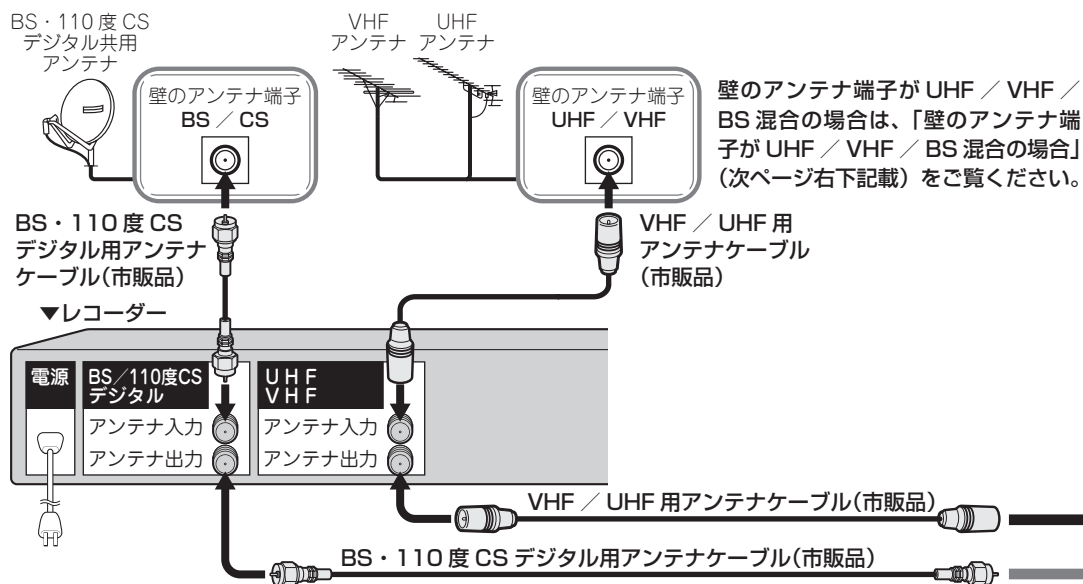

地上デジタルと地上アナログの入力が
別々の端子のレコーダーにつなぐとき

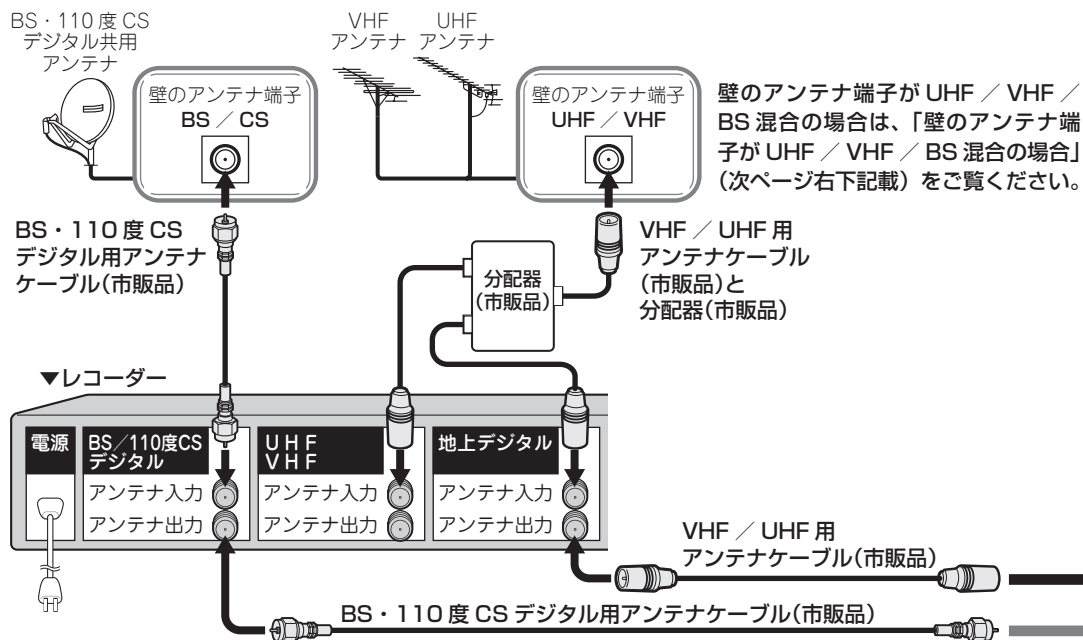

▼本体背面

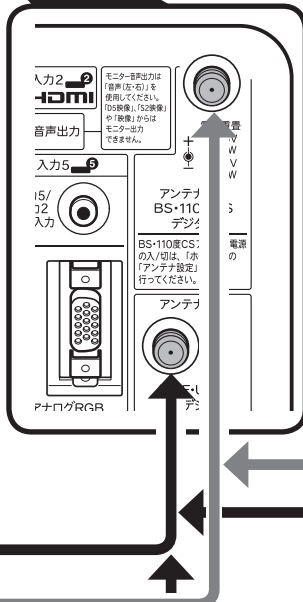
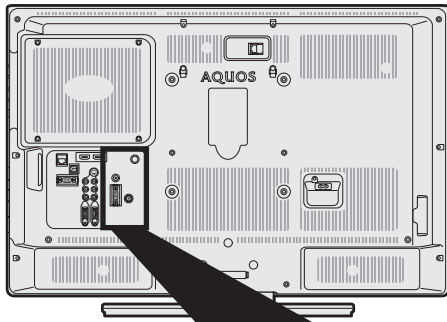

アンテナケーブルは、できるだけ太くて短いアンテナケーブルをお使いください。アンテナケーブルが長くなるほど受信した電波の強度が弱くなります。



ケーブルをつなぐときは、スパナなどの工具で強く締め付けしないでください。

デジタルチューナーを 搭載していない レコーダーの場合

壁のアンテナ端子が UHF / VHF / BS 混合の場合は、「壁のアンテナ端子が UHF / VHF / BS 混合の場合」(下記) をご覧ください。

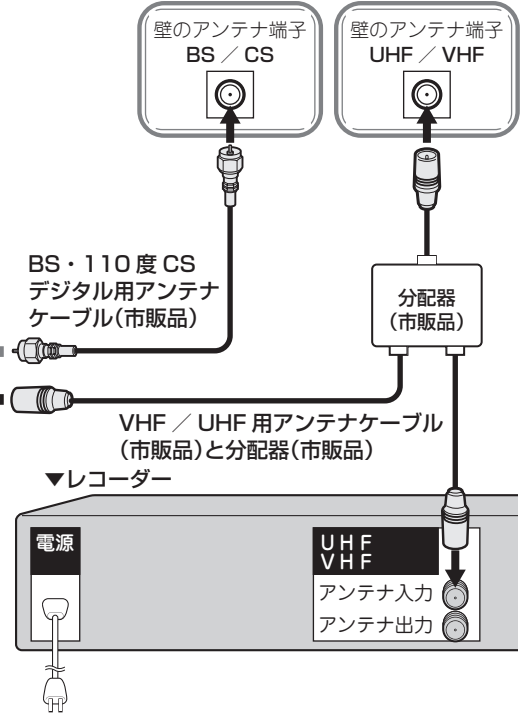

壁のアンテナ端子が UHF / VHF / BS 混合の場合

- BS/UV 分波器 (市販品) を使って、VHF/UHF 用と BS・110 度 CS デジタル用の信号を分けてから録画機器やテレビにつなぎます。
- BS/UV 分波器 (市販品) は金属シールドタイプで 110 度 CS 帯域 (2150MHz) まで対応したものをご使用ください。

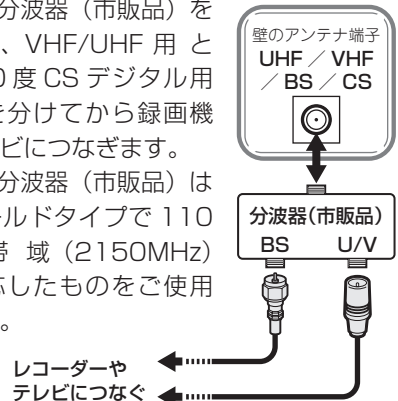

はじめに
お読みください

テレビを見る
便利な使いかた

ブルーレイディスク
で録る・見る

ファミリンク

ビデオ・オーディオ・
パソコンをつなぐ

インターネット・
ホームネットワーク

設置・接続・
受信設定

故障かな？
エラーメッセージ

お役立ち情報
(仕様や素子)

English
Guide

レコーダーやプレーヤーをつなぐ

よりきれいな映像を楽しむためには

- お手持ちの録画・再生機器の出力端子を確認し、高精細・高画質に対応した出力端子とつなぐと、よりきれいな映像が楽しめます。

◇おしらせ◇

- 映像・音声ケーブルは先端部と同じ色の端子（黄と黄、白と白、赤と赤）につなぎます。
- 映像の種類と画質について⇒ **171・343** ページ
- 高精細・高画質に対応した端子でも、標準画質で入力された映像は標準画質になります。

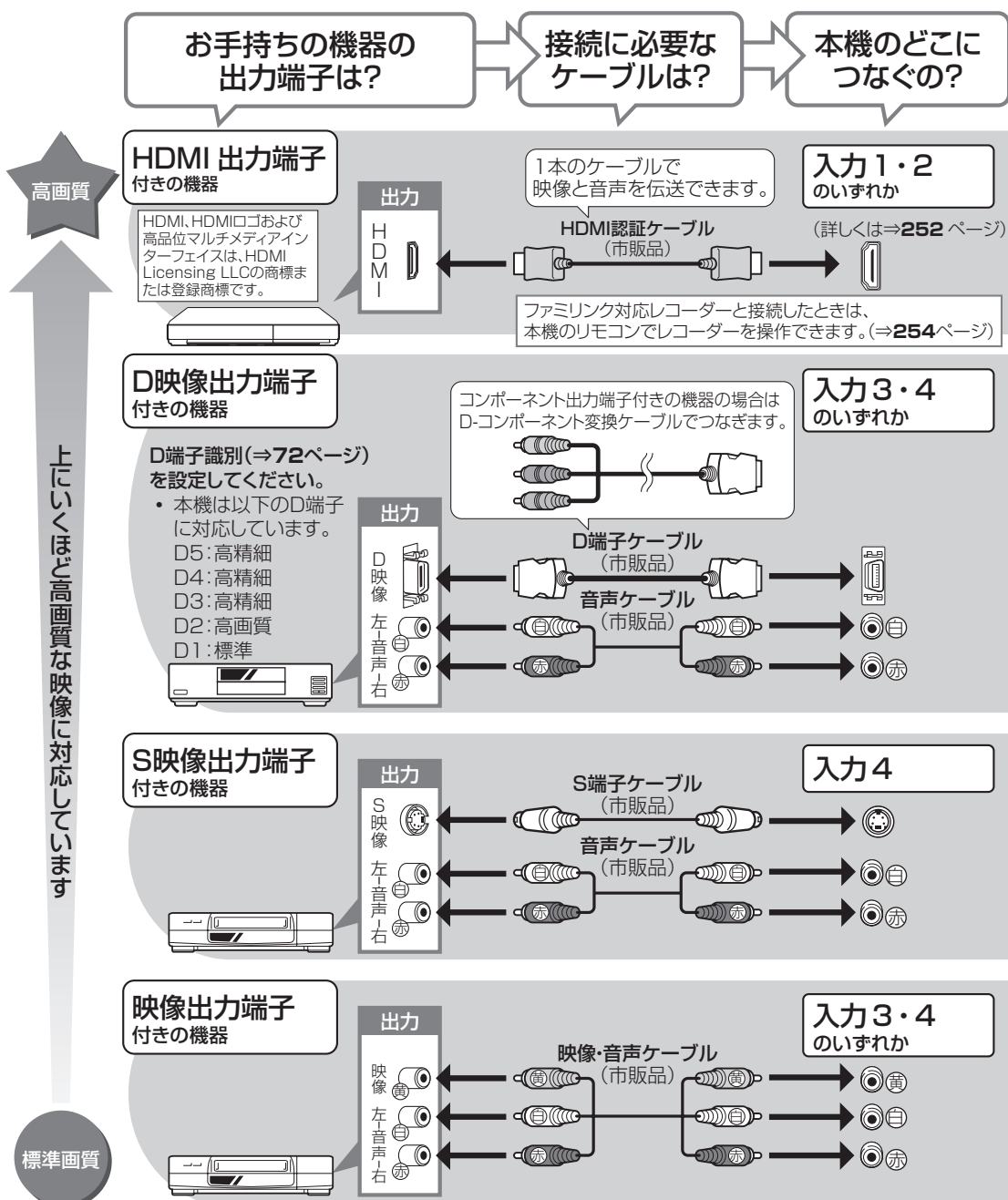

接続するときに気をつけること

- 接続の前に、接続する機器と、本機の電源を切ってください。
- 接続ケーブルのプラグは奥までしっかり差し込んでください。
しっかり差し込んでいないと、画像や音声にノイズや雑音が出る原因となります。
- 接続ケーブルを端子から抜くときは、ケーブルを引っ張らずにプラグを持って抜いてください。
- 複数の機器を接続したときは、お互いの干渉を防ぐため、使わない機器の電源は切ってください。
- 接続した機器の再生映像や音声にノイズや雑音が出るときは、接続した機器と本機を十分に離してください。

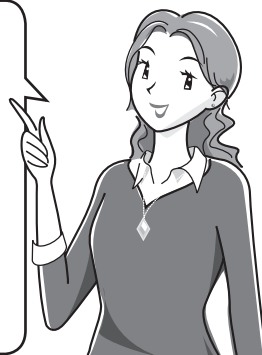

◇おしらせ◇

- 著作権保護された番組をビデオデッキなどで録画する際、著作権保護のための機能が働き、正しく録画できません。また、この機能により再生目的でもビデオデッキを通してモニター出力した場合には画質劣化する場合がありますが、機器の問題ではありません。著作権保護された番組を視聴する場合は本機とビデオデッキを直接接続して楽しみください。

レコーダーやプレーヤー側の接続端子について

- 詳しくは、レコーダーやプレーヤーの取扱説明書を併せてお読みください。

レコーダーをお持ちの場合

- プレーヤーなどの機器を接続するときは、本機に直接接続してください。レコーダーを通して本機で映像を見ると、コピーガード機能の働きにより、映像が正常に映らないことがあります。

入力1 / 入力2 (HDMI)

入力3 (D5映像・映像・音声)

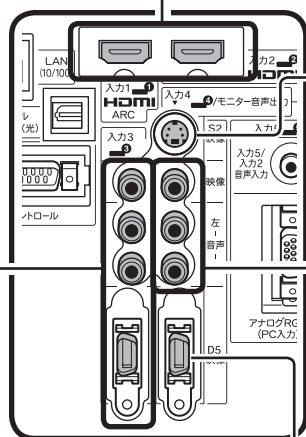

入力4のS2映像は、
入力専用の端子です。

入力4 (S2映像)

入力4の音声(左・右)は、
入力・出力兼用の端子です。

入力4 / モニター音声出力

モニター音声出力として使用するときは
・「モニター音声出力」設定で「モニター音声出力(可変1)」または「モニター音声出力(可変2)」に切り換えます。
(⇒ 174 ページ)

入力4のD5映像は、
入力専用の端子です。

入力4 (D5映像)

▼本体背面

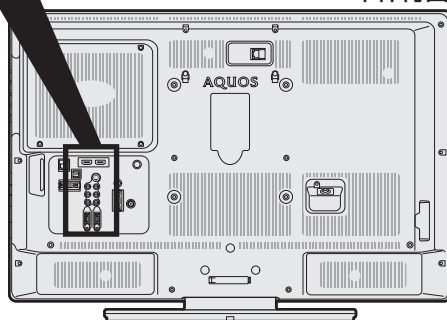

HDMI 出力端子が付いた機器の場合

- HDMI 端子は、映像と音声の信号を 1 本の HDMI 認証ケーブル（市販品）でつなぐことができます。
- 本機の HDMI 入力端子は 1080p の信号入力に対応しています。1080p の映像信号を入力するときは、HIGH SPEED (カテゴリー 2) に対応した HDMI ケーブルをお使いください。

▼HDMI出力端子付き機器

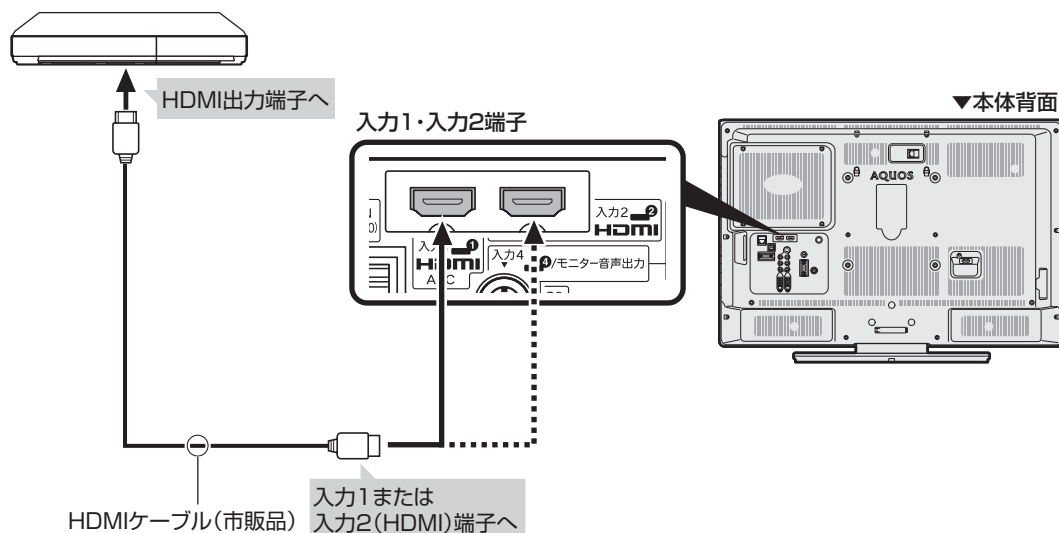

必ず市販のHDMI規格認証品（カテゴリー2推奨）をご使用ください。
規格外のケーブルを使用した場合、映像が映らない、音が聞こえない、ファミリンクが動作しない、映像にノイズが発生するなど、正常に動作しない場合があります。

対応している映像信号

- 1080p(24Hz/60Hz)、720p、1080i、480p、480i、VGA

対応している音声信号

- 種類：リニア PCM
サンプリング周波数：48kHz / 44.1kHz / 32kHz

◇おしらせ◇

- 入力2にレコーダーやオーディオを接続するときは、「入力音声選択」(⇒ 179 ページ)を「HDMIのみ」にしてください。（工場出荷時は、「HDMIのみ」に設定されています。）
- ファミリンクに対応していない機器をつないだとき、その機器の電源が勝手に入ったりチャンネルが切り換わってしまう場合は、「ファミリンク制御（連動）」を「しない」に設定してください。（⇒ 155 ページ）

• HDMI、HDMI ロゴおよび高品位マルチメディアインターフェイスは、HDMI Licensing LLC の商標または登録商標です。

D 映像出力端子が付いた機器の場合

▼録画・再生機器（地上デジタルと地上アナログの入りが同じ端子の例）

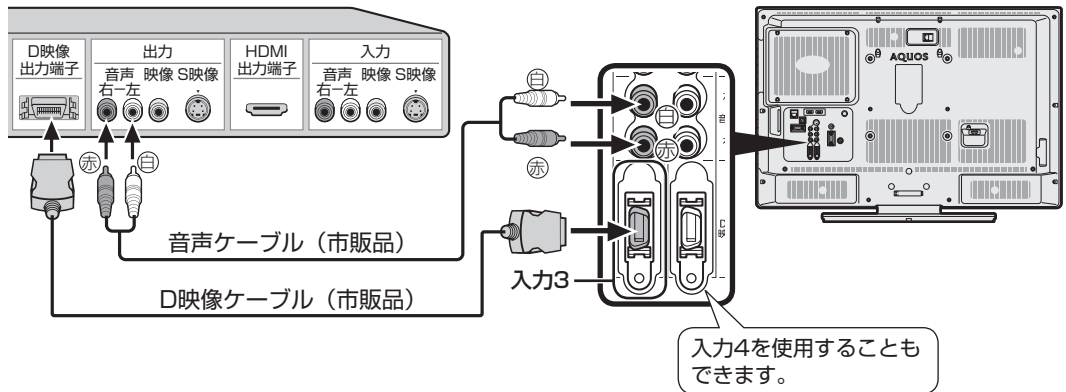

S 映像または映像出力端子が付いた機器の場合

▼録画・再生機器

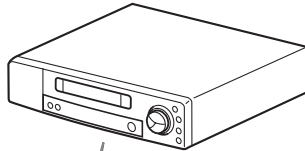

入力4 / モニター音声出力端子
・「モニター音声出力」の設定で「入力」に設定します。（⇒174ページ）

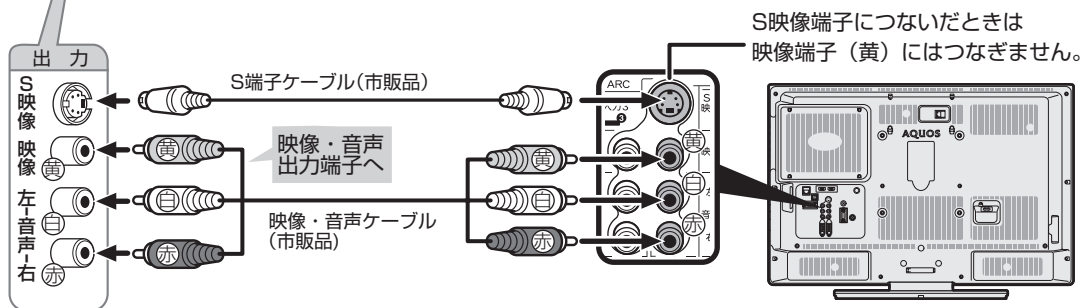

◇おしらせ◇

入力4 / モニター音声出力端子について

- ・背面の入力4 / モニター音声出力端子は、出力用と入力用に使い分けることができます。再生用として使うときは、必ず「モニター音声出力」の設定で「入力」に設定してください。（⇒ 174 ページ）

はじめに
お読みください

テレビを見るの
便利な使いかた

ブルーレイディスク
で録る・見る

ファミリンク

ビデオ・オーディオ・
パソコンをつなぐ

インターネット /
ホームネットワーク

設置・接続・
受信設定

故障かな？ /
エラーメッセージ

お役立ち情報
(仕様や索引)

English
Guide

ファミリンク対応機器をつなぐ

- 接続する機器の取扱説明書を併せてお読みください。
- ファミリンクで操作できる AQUOS レコーダーは 3 台までです。
- HDMI ケーブルは必ず市販の HDMI 規格認証品（カテゴリー 2 推奨）をご使用ください。規格外のケーブルを使用した場合、映像が映らない、音が聞こえない、映像にノイズが発生する、ファミリンクが動作しないなど、正常に動作しない場合があります。
- 1080p の映像信号を入力するときは、HIGH SPEED（カテゴリー 2）に対応した HDMI ケーブルをお使いください。
- 下記に示した接続方法以外で接続した場合には、正しく動作しないことがあります。

◆ 重要 ◆

- HDMI ケーブルや電源コードを抜き差ししたり、機器との接続方法を変えた場合は、すべての周辺機器の電源を入れた状態で本機の電源を入れ直し、本機の入力を入力 1・2 に切り換えて映像と音声が入力されていることを確認してください。

本機と AQUOS レコーダーを つなぐ

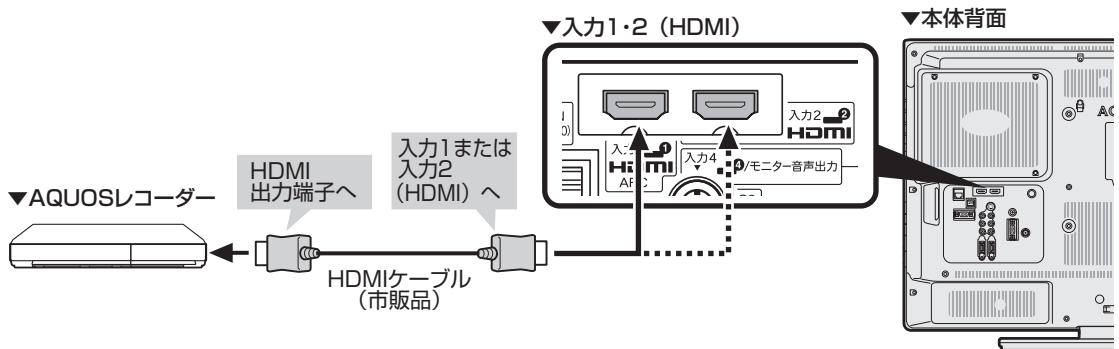

AQUOS オーディオを同時につなぐとき

本機の入力 1 (HDMI) 端子につなぐ場合

- 本機の入力 1 (HDMI) 端子は ARC (オーディオリターンチャンネル) に対応しています。本機の入力 1 (HDMI) 端子に ARC 対応の AQUOS オーディオをつなぐと、本機から AQUOS オーディオへの音声出力も HDMI ケーブル 1 本で可能なため、デジタル音声ケーブルをつなぐ必要がありません。
- ARC に対応した HDMI ケーブルをお使いください。ARC に対応していない HDMI ケーブルの場合、音が出ない、音が途切れる、ノイズが混ざるといった症状が発生することがあります。
- ARC に対応していない AQUOS オーディオを接続する場合は、デジタル音声ケーブルの接続も必要です。

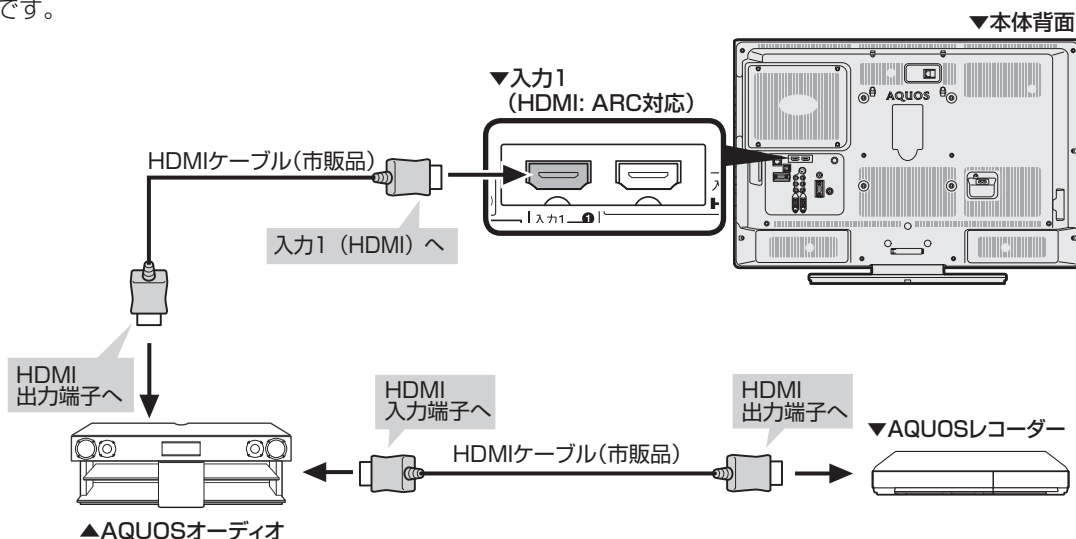

本機の入力 2 (HDMI) 端子につなぐ場合

- 本機から AQUOS オーディオに音声信号を出力するために、本機と AQUOS オーディオをデジタル音声ケーブルで接続してください。

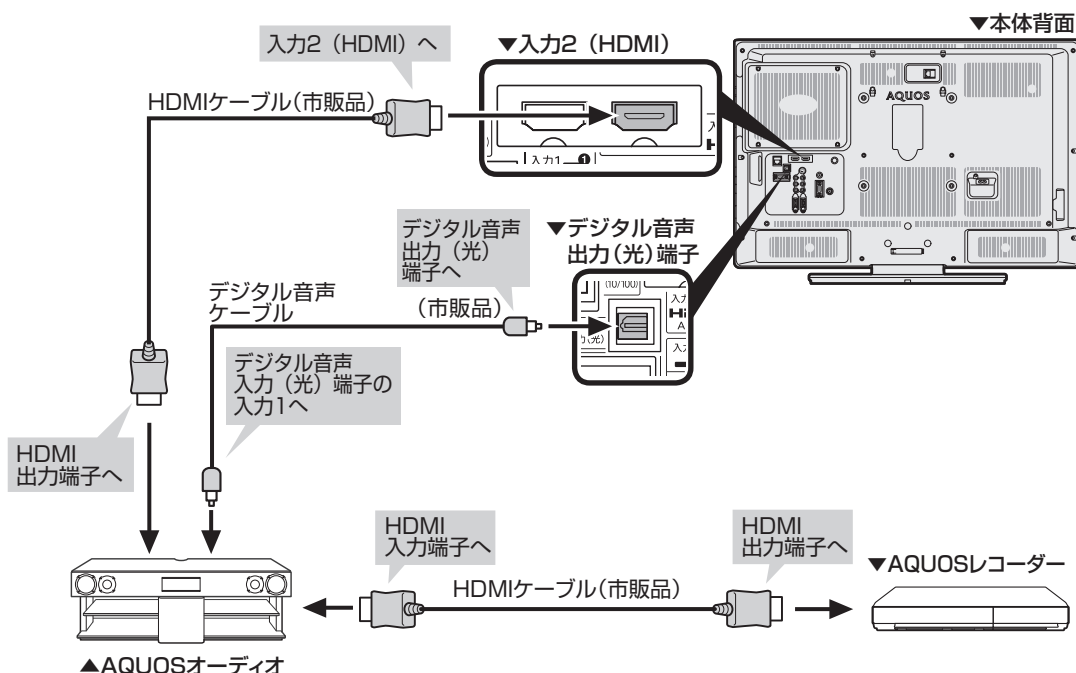

はじめに
お読みください

テレビを見る
便利な使いかた

ブルーレイディスク
で録る・見る

ファミリンク

ビデオ・オーディオ・
パソコンをつなぐ

インターネット
ホームネットワーク

設置・接続・
受信設定

故障かな？
エラーメッセージ

お役立ち情報
(仕様や索引)

English
Guide

ゲーム機をつなぐ

- 接続について詳しくは、ゲーム機取扱説明書をご覧ください。ゲーム機の種類により、本機と接続する端子や接続するケーブルが異なります。
- 本機の HDMI 入力端子は 1080p の信号入力に対応しています。1080p の映像信号を入力するときは、HIGH SPEED (カテゴリー 2) に対応した HDMI ケーブルをお使いください。

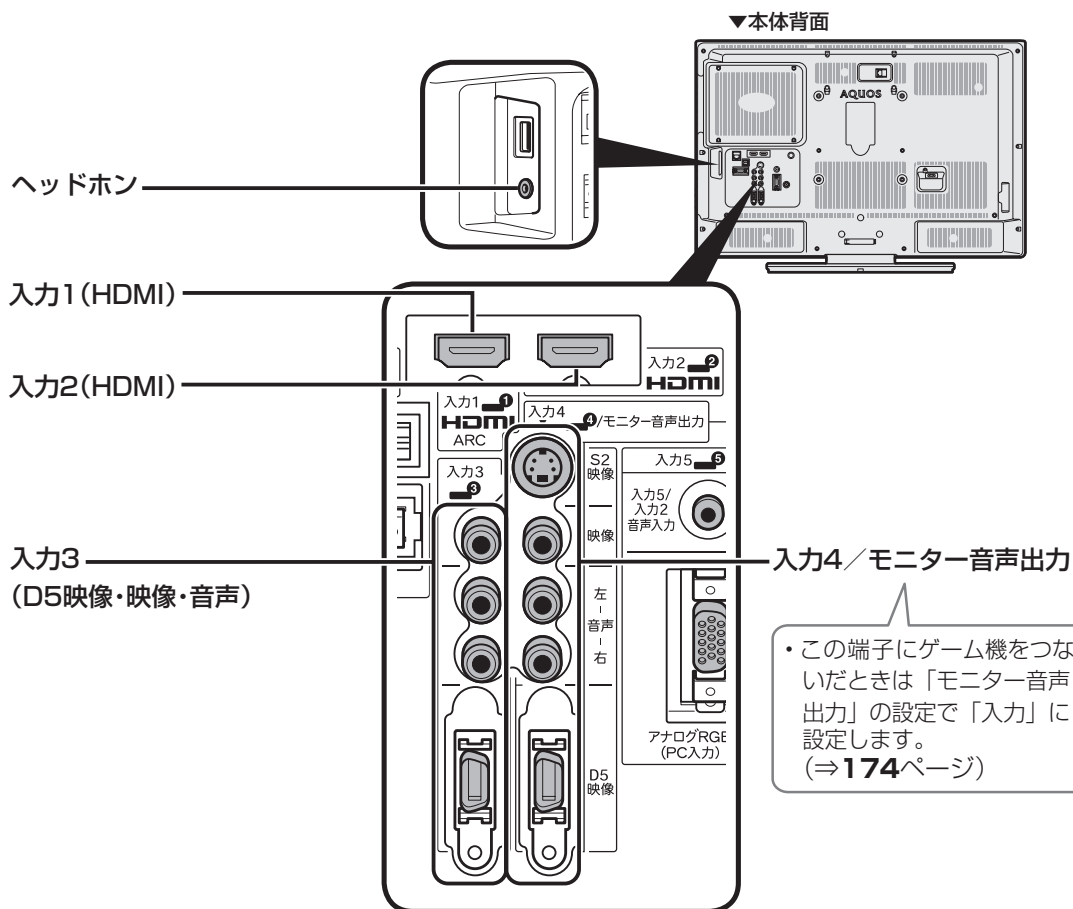

オーディオをつなぐ

アナログ音声端子 が付いたオーディオ機器 の場合

- 本機の入力4 / モニター音声出力端子につなぐとアナログ音声を楽しめます。

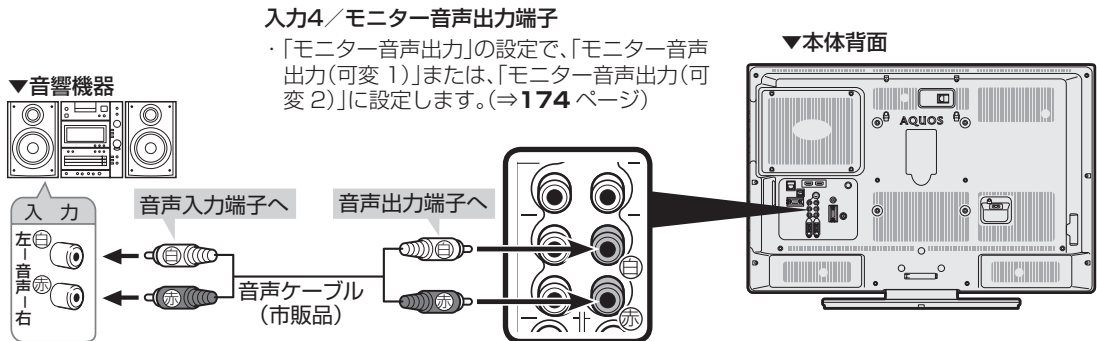

デジタル音声 (光) 端子 が付いたオーディオ機器 の場合

- 本機のデジタル音声出力 (光) 端子は、MPEG2 AAC / ドルビーデジタル / dts 音声フォーマットを出力できます。AAC / ドルビーデジタル / dts 対応の音響機器を接続すると、迫力ある音声で楽しめます。

▼AAC対応音響機器

ドルビーデジタル対応音響機器

DTSデジタルサラウンド対応音響機器

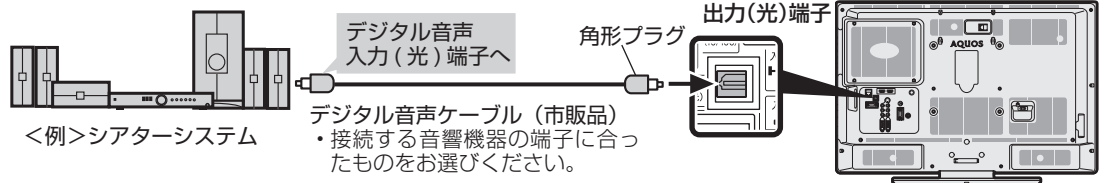

はじめに
お読みください

テレビを見る
便利な使いかた

ブルーレイディスク
で録る・見る

ファミリンク

ビデオ・オーディオ・
パソコンをつなぐ

インターネット
ホームネットワーク

設置・接続・
受信設定

故障かな？
エラーメッセージ

お役立ち情報
(仕様や索引)

English
Guide

パソコンをつなぐ

本機を HDMI 出力端子付きパソコンのモニターとして使う場合 (デジタル接続)

- 市販の HDMI 認証ケーブルが必要です。

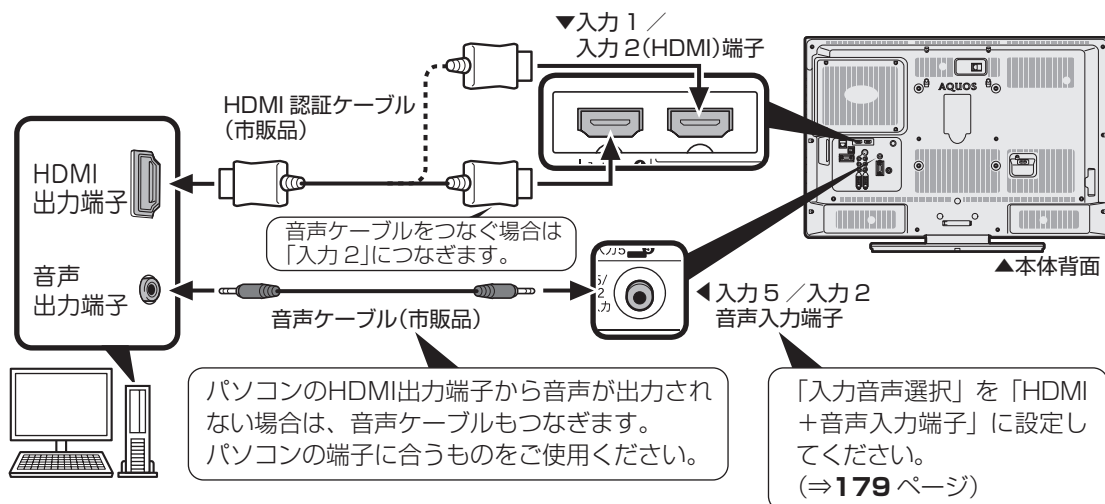

本機を DVI 出力端子付きパソコンのモニターとして使う場合 (デジタル接続)

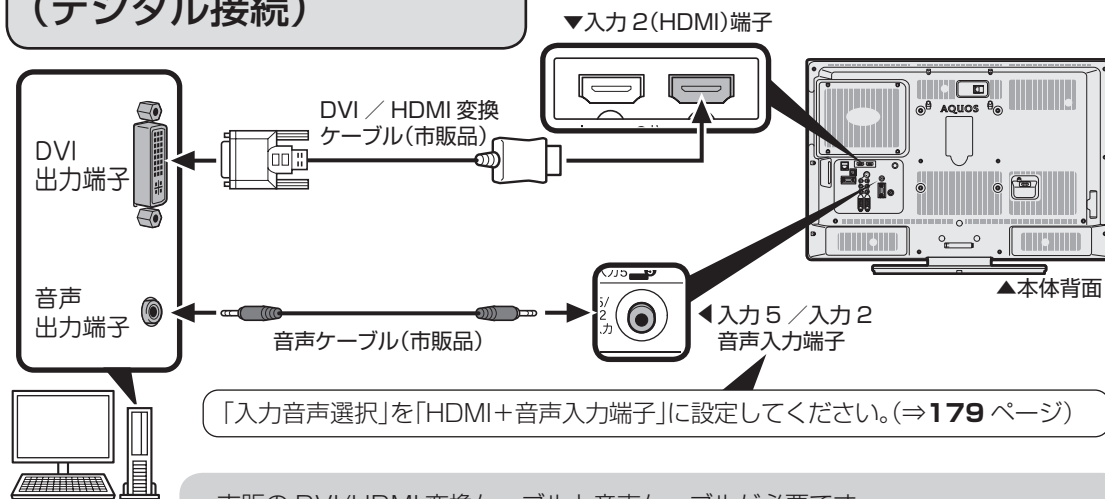

- 市販の DVI/HDMI 変換ケーブルと音声ケーブルが必要です。
- 音声ケーブルはパソコンの端子に合うものをご使用ください。
- 本機の HDMI 端子とパソコンの DVI 端子を変換ケーブルで接続しても、パソコンによっては HDMI 規格に対し十分サポートされていないものもあり、パソコンの画面が正しく表示されなかったり、まったく表示されない場合があります。
- 本機で対応していない信号が入力されたときには「この入力信号には対応しておりません」と表示されます。その場合はお使いのパソコンの取扱説明書にもとづき本機で対応している信号に設定してください。

本機をアナログ RGB 出力端子付きパソコンのモニターとして使う場合 (アナログ接続)

- 市販の D-sub ケーブルと音声ケーブルが必要です。
- 音声ケーブルはパソコンの端子に合うものをご使用ください。

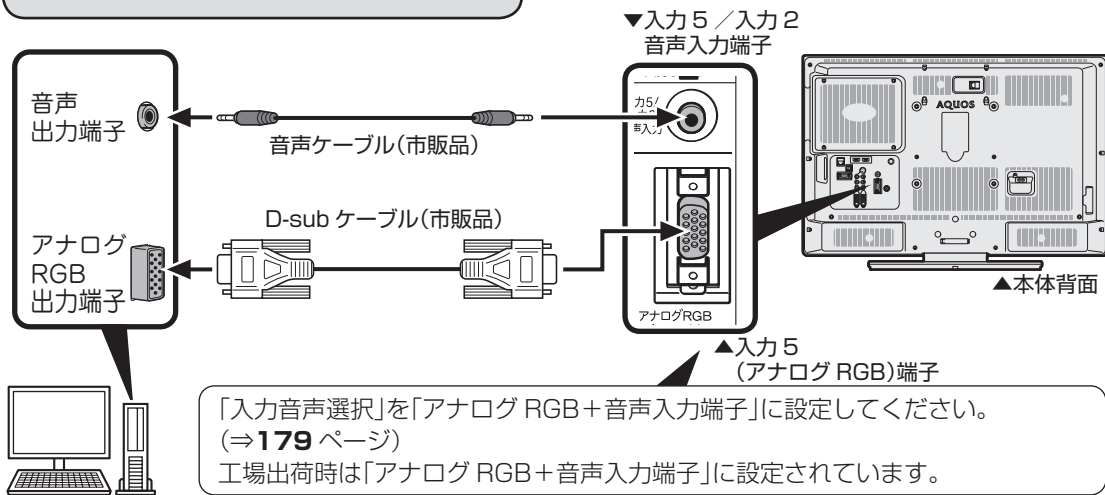

パソコンで本機を操作する場合 (RS-232C 通信)

- ターミナルソフトなどを使って、チャンネル切換、音量調整、入力切換などの本機の操作をするための接続です。

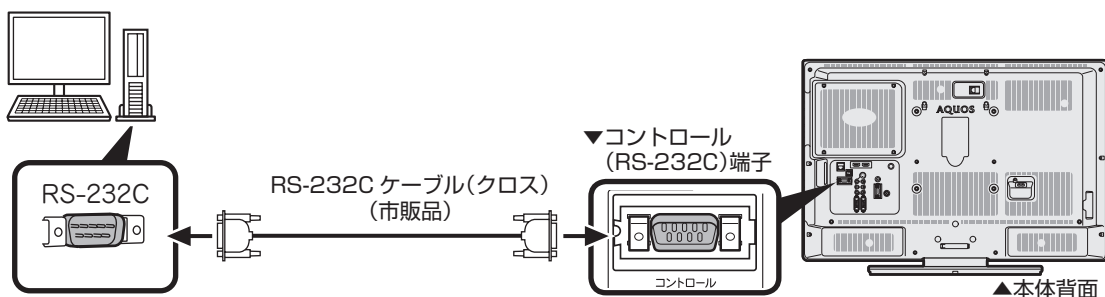

VHS ビデオテープや外部ビデオ入力映像をBDにダビングするときのつなぎかたについて

- 外部入力映像を本機のBDに録画するときは、本機の入力3端子に接続します。

▼ビデオデッキやCATV（ケーブルテレビ）のSTB（セットトップボックス）など

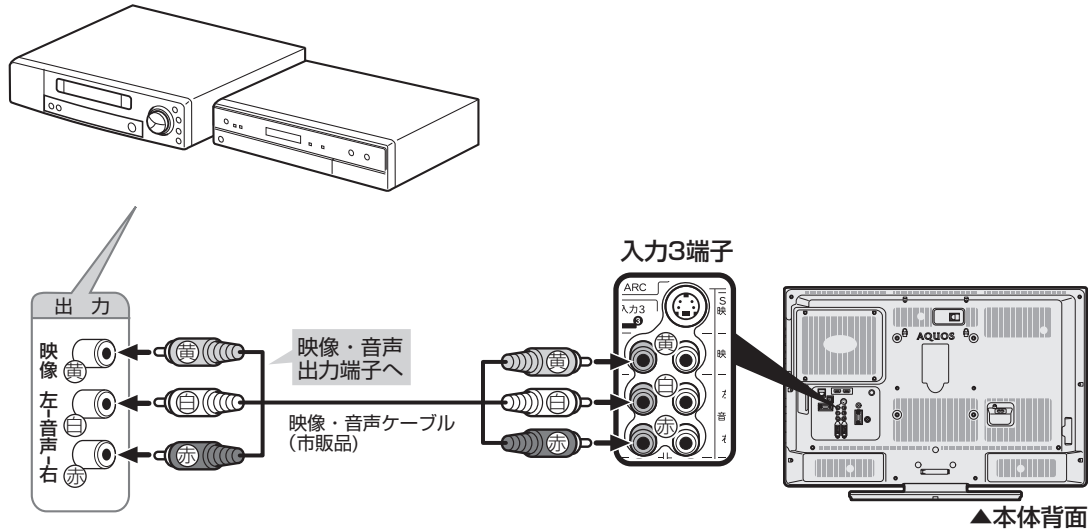

◇おしらせ◇

- 本機の入力3端子※に接続した録画制限のないアナログ映像・音声は、録画できます。
※ D端子からの入力は録画できません。

電源コードをつなぐ

はじめに
お読みください

テレビを見る
便利な使いかた

ブルーレイディスク
で録る・見る

ファミリンク

ビデオ・オーディオ
パソコンをつなぐ

インターネット
ホームネットワーク

設置・接続・
受信設定

故障かな？
エラーメッセージ

お役立ち情報
(仕様や索引)

English
Guide

⚠ 注意

接続が終わるまでは、電源を入れないでください。

- 付属の電源コードの本体側プラグを、本体背面右側の「電源入力 (AC100V) 端子」に接続し、コンセント側プラグをご家庭のコンセントに接続します。

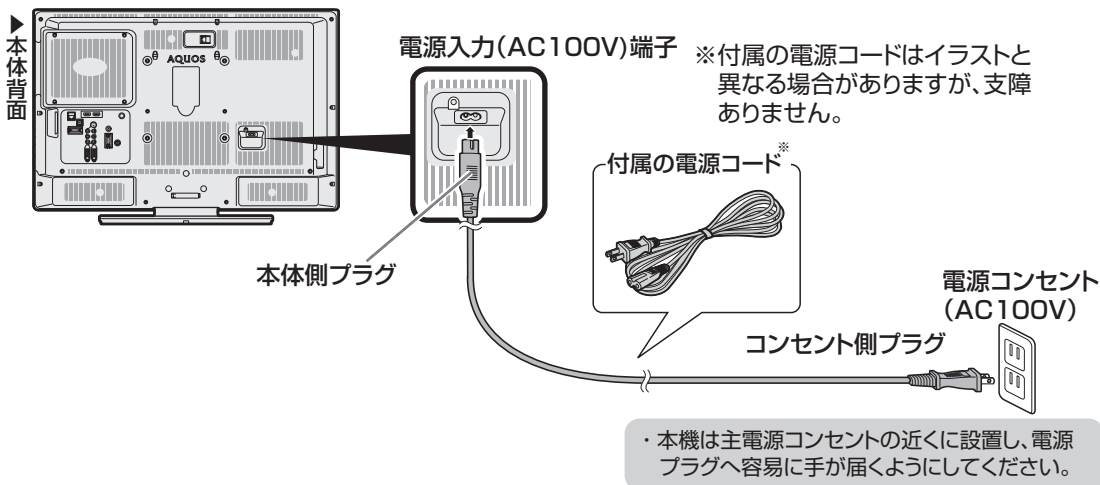

◆ 重要 ◆

- 電源コードのプラグは抜けないように、確実に接続してください。
- 電源プラグは、コンセントに差し込んだ直後に抜かないでください。まれに、初期設定の状態に戻り、「番組予約」などが消去されます。このような場合、必要に応じて再度、設定を行ってください。(再設定できないものもあります。)
- 使用中にいきなり電源プラグを抜いたり、電源をしゃ断したりしないでください。故障の原因になります。
- 録画可能な BD-RE または BD-R を挿入した状態で電源コードを抜かないでください。ディスクが読めなくなったり、読み込みに時間がかかる場合があります。ディスクの読み込みが完了するまで 10 分以上かかる場合もあります。

つないだケーブルやコードをまとめる

- 本機につないだケーブルが誤って強く引かれた場合、端子部が破損するおそれがあります。端子部の負荷を軽減して破損防止を図るために、ケーブル類は必ずケーブルクランプで固定してください。

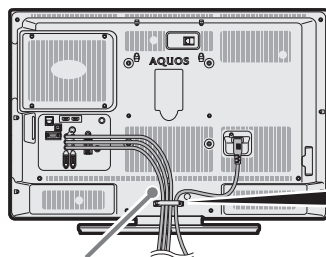

ケーブルをケーブルクランプに通します。

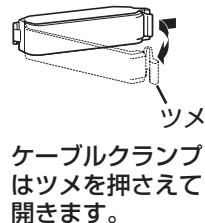

本機を固定して転倒を防ぐ

⚠ 注意

- 地震等での製品の転倒・落下によるけがなどの危害を軽減するために、転倒・落下防止対策を行ってください。
 - 転倒・落下防止器具を取り付ける壁や台の強度によっては、転倒・落下防止効果が大幅に減少します。その場合は、適切な補強を施してください。
- また、転倒・落下防止対策は、けがなどの危害の軽減を意図したものです。すべての地震に対してその効果を保証するものではありません。

- 転倒防止を行う前にすべての接続を済ませておいてください。
- LC-32DX3 に付属している転倒防止用固定バンドを取り付けるときは、壁または柱に固定する前に固定バンドを取り付けてください。(⇒次ページ)

壁や柱に固定する

1 壁または柱に、市販のヒートン(ひもがはずれない形状のもの)を取り付ける

- 取り付けたヒートンが容易にはずれないことを、確認してください。

▼本体天面

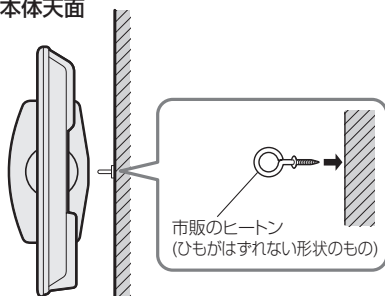

市販のヒートン
(ひもがはずれない形状のもの)

▼LC-32DX3のクランプ位置

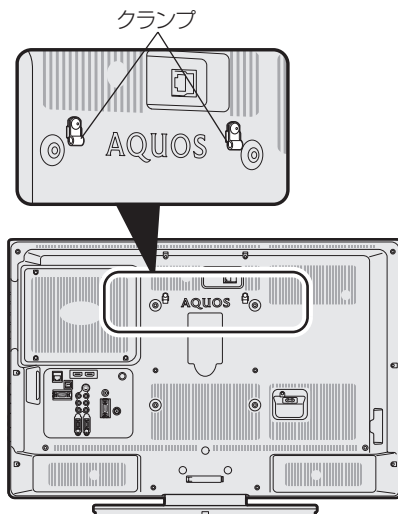

2 クランプと、壁または柱に取り付けたヒートンの穴に、市販の丈夫なひもを通して本機を固定する

▼本体天面

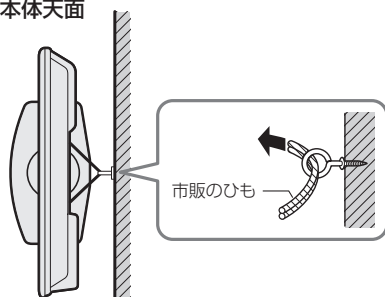

市販のひも

▼LC-26DV7のクランプ位置

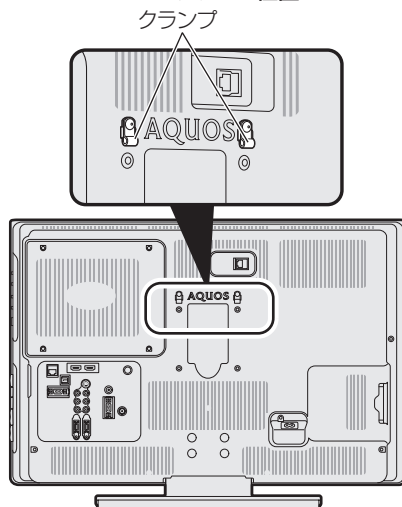

テレビ台などに固定する (LC-32DX3 のみ)

◆ 重要 ◆

- 必ず 2 人以上で作業を行ってください。
- 台の上に設置する場合は、本機の重量に耐えうる、十分な幅と奥行きのある、堅固で転倒しにくい台をお使いください。
- 設置する台がガラスや金属など市販のネジで固定できない場合は、壁や柱に固定してください。(⇒前ページ)

市販のネジを使い、固定バンドの穴に上からネジを取り付けて固定する

- 市販のネジは、確実に固定できる形状のものを使用してください。

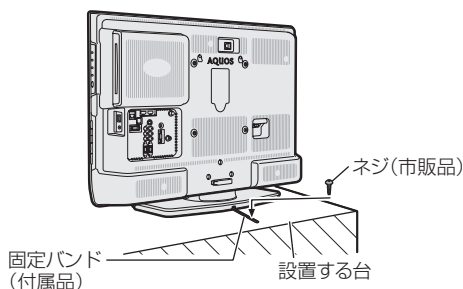

スタンドに固定バンドを取り付けるには

- スタンドに固定バンドを取り付ける前に、本機にスタンドを取り付けたときは、次の方法で固定バンドを取り付けてください。

1 作業をする平らな台の上に厚手の柔らかい布などを敷き、その上に画面を下にしたうつ伏せの状態の本機を置く

2 スタンド底面に、転倒防止用の固定バンドを取り付ける

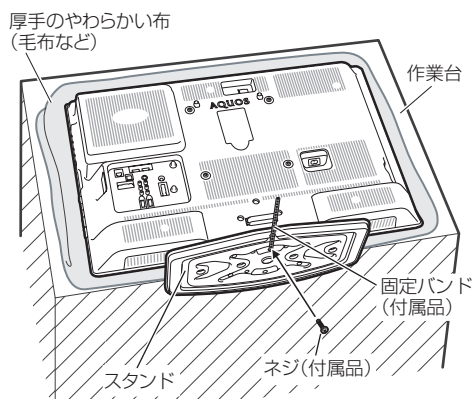

3 本機を起し、設置する台などの上に位置決めする

付属の転倒防止用部品 (LC-32DX3 のみ)



放送を受信するために最初に必要な「かんたん初期設定」などの設定をする

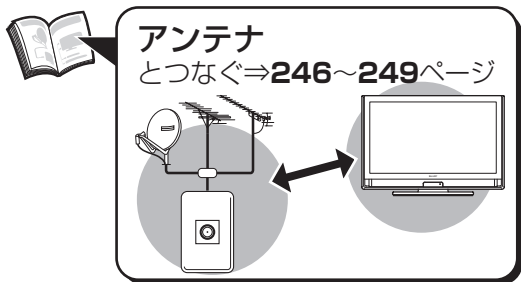

ビーカス
B-CASカード
⇒244ページ

- お買いあげ後、B-CAS カードを入れて、初めて電源を入れると「かんたん初期設定」の画面が表示されます。画面に従って操作・設定してください。地上デジタル・地上アナログ放送のチャンネルが設定されます。

ネットワーク機能（インターネットやIPTVなど）をお使いになる場合は

- ブロードバンドルーターとLAN 端子を市販のLAN ケーブルで接続してください。

かんたん初期設定の画面が表示されないときは

- ホームメニューから「かんたん初期設定」を行ってください。（⇒267ページ）

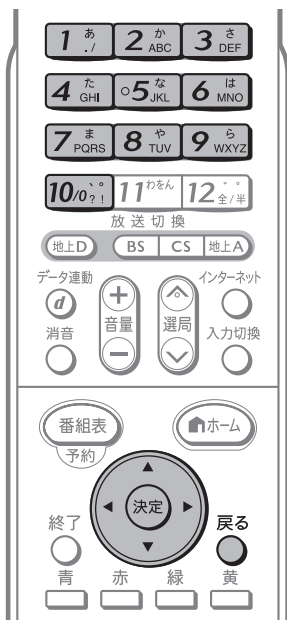

- ◇おしらせ◇
- 設定中に戻るボタンで一つ前の画面に戻れます。

1

決定
を押す

メッセージを確認して決定する

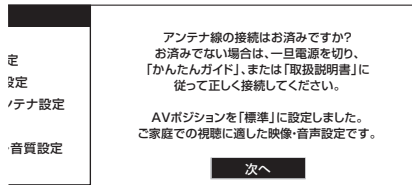

途中で設定を中止するときは

- 電源をお切りください。再度電源を入れると「かんたん初期設定」画面が表示されます。

B-CAS カードが正しく挿入されていないときは

- 「B-CAS カードを正しく挿入してください。」と表示されます。
電源を切り、⇒244 ページの手順に従って B-CAS カードを挿入してください。

リモコンと本体のリモコン番号が異なるときは

- 「リモコンと本機のリモコン番号が違うため操作できません。」と表示されます。
⇒318～319 ページの手順に従ってリモコン番号の設定を行ってください。

2



で選ぶ
決定
を押す

①お住まいの地域を選ぶ

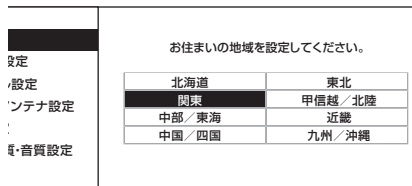

②お住まいの都道府県または地域を選ぶ

郵便番号を入力する



3

1 あ /

10.0.1

決定
を押す

- 「0」を入力するときは「10.0.1」を押します。

◆ チャンネルを設定する

4

「する」を選ぶ



で選ぶ



を押す

設定	地上デジタル放送と地上アナログ放送のチャンネル設定をしますか？ 設定しない場合は、「しない」を選択してください。 現在の地域設定は○○です。
アンテナ設定	<input type="button" value="する"/> <input type="button" value="しない"/>
音質設定	

- チャンネル設定が終わるまでしばらくお待ちください。
- 自動的に地上デジタル放送・地上アナログ放送のチャンネルが登録されます。
- 手順5の画面が表示されたらチャンネル設定は完了です。

チャンネル設定の途中で、「地上デジタル放送のチャンネルが見つかりませんでした。」と表示されたときは

- **地上デジタル放送を受信できる地域の場合**
本体の電源スイッチでいったん電源を切ってUHFアンテナの接続を確認してください。電源を入れ直すとかんたん初期設定の画面が表示されます。
- **まだ地上デジタル放送を受信できない地域の場合**
決定ボタンを押してください。アナログ放送のチャンネル設定が始まります。

チャンネル設定の途中で、「地上アナログ放送のチャンネルが見つかりませんでした。」と表示されたときは

- **地上アナログ放送を受信する場合**
本体の電源スイッチでいったん電源を切ってVHF/UHFアンテナの接続を確認してください。電源を入れ直すとかんたん初期設定の画面が表示されます。
- **地上アナログ放送を受信しない場合**
決定ボタンを押して手順5へ進みます。

◆ BS・CSアンテナを設定する

5

「する」または「しない」を選ぶ



で選ぶ



を押す

設定	BS/CSのアンテナを設定しますか？ 設定しない場合は、「しない」を選択してください。
アンテナ設定	<input type="button" value="する"/> <input type="button" value="しない"/>

- 「する」を選んだときは、「BS/CSアンテナ電源自動設定中」の画面が表示されます。次の画面が表示されるまでしばらくお待ちください。

設定	BS/CSアンテナ電源を「オート」に設定しました。 受信強度が60以上になるようにアンテナの向きを調整してください。
アンテナ設定	受信強度 BS-15
音質設定	現在値 95 最大値 95 受信状態:良好です。[A] <input type="button" value="次へ"/>

次の画面が表示されたときは

接続確認	BS/CS信号が検出できませんでした。 手動で再設定するか、一旦電源を切りアンテナ接続を再確認してから再度かんたん初期設定を実行してください。 設定しない場合は、「次へ」を選択してください。
地域設定	
郵便番号設定	
チャンネル設定	
BS/CSアンテナ設定	受信強度 BS-15
IPTV設定	
お好み画質・音質設定	現在値 0 最大値 0 <input type="button" value="次へ"/> <input type="button" value="手動で再設定"/>
完了確認	

- **BS・CSアンテナを接続していないとき**
「次へ」を選び決定ボタンを押してください。
- **BS・CSアンテナを接続しているとき**
本体の電源スイッチでいったん電源を切って、BS・110度CSデジタル用アンテナケーブルの接続を確認してください。(⇒247～249ページ)
電源を入れ直すとかんたん初期設定の画面が表示されます。

上記の画面で「手動で再設定」を選んだときは

接続確認	受信強度が60以上になるようにアンテナの向きを調整してください。
地域設定	
郵便番号設定	
チャンネル設定	BS-CS アンテナ電源 <input type="button" value="オート"/> <input type="button" value="入"/> <input type="button" value="切"/>

- 左右カーソルボタンで、BS・CSアンテナに電源を供給するかを選び、決定ボタンを押したあと、「次へ」で決定ボタンを押すと、次ページの手順7の画面が表示されます。

アンテナ接続を変更したときや移転などでBS・110度CSデジタル用アンテナの電源の設定を変えるときは(⇒269～270ページ)

はじめに
お読みください

テレビを見るの
便利な使いかた

ブルーレイディスク
で録る・見る

ファミリーリンク

ビデオ・オーディオ
パソコンをつなぐ

インターネット
ホームネットワーク

設置・接続・
受信設定

故障かな？
エラーメッセージ

お役立ち情報
(仕様や索引)

English
Guide

6

受信状態を確認して決定する

決定
を押す

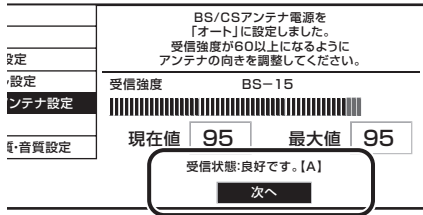

- ・「受信状態：良好です。【A】」と表示されないときは下記の対処が必要です。

「受信状態：良好です。【A】」と表示されないときは

画面に表示されるメッセージ例	対処のしかた
受信強度が 60 以下です。【B】	受信強度が 60 以上になるようにアンテナの向きや接続を調整してください。
アンテナ信号が強すぎます。【C】	アンテナ信号が強すぎるため、受信障害が発生しています。ブースターの調整や減衰器の取り付けが必要です。販売店などにご相談ください。
アンテナ信号が不足しています。【C】	ブースターの調整や取り付けが必要です。販売店などにご相談ください。
アンテナ信号が良くありません。【D】	受信強度が 60 以上で表示される場合、アンテナ信号が劣化しています。アンテナの設定が合っているか確認しても改善しない場合は、販売店などにご相談ください。
受信できません。【E】	本体の電源スイッチでいったん電源を切り、アンテナの設置やアンテナ線を確認してください。(⇒ 247 ~ 249 ページ)

7

IPTV(ひかりTV)を見る場合は「する」を選ぶ

IPTV (ひかり TV) を見るには

- ・ IPTV サービスの契約、光回線の契約、ブロードバンド環境が必要です。本機をブロードバンド環境につないでみてください。

IPTVサービスの設定をしますか?
(IPTVサービスを提供する
光ファイバー回線の契約が必要です。)

する しない

「次へ」を選ぶ

IPTVサービス設定が完了しました。

次へ

9

画質や音質を設定する場合は「する」を選ぶ

で選ぶ
決定
を押す

- ・ AV ポジション (⇒ 74 ページ) がぴったりセレクトに設定されます。「お好み画質・音質設定」は AV ポジションが「ぴったりセレクト」のときに有効となる設定です。

10

①画質を設定する場合は、「する」を選ぶ

で選ぶ
決定
を押す

- ②お好みの画像を選ぶ
- ③「次へ」を選ぶ

11

①音質を設定する場合は、「する」を選ぶ

で選ぶ
決定
を押す

- ②お好みの音声を選ぶ
- ③「次へ」を選ぶ

12

設定された内容を確認し、間違いがなければ「完了」を選ぶ

で選ぶ
決定
を押す

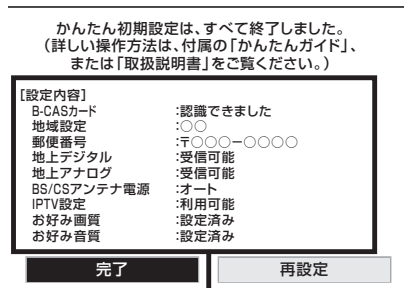

設定内容が表示されますので確認してください。

- ・ これで設定は完了です。

映りかたを確かめましょう。

⇒ 38 ページ

放送が受信できないときは

⇒ 286 ~ 289 ページ

◇ おしらせ ◇

- ・ B-CAS カードが正しく挿入されているかを確認できます。「システム動作テスト」⇒ 311 ページ

引っ越しなどで「かんたん初期設定」をやり直す場合は

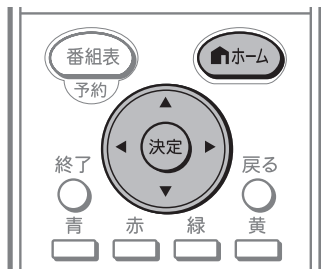

1 ホームメニューから「設定」を選ぶ



2



で選ぶ

「**ノ** (視聴準備)」を選ぶ



3



で選ぶ



を押す

「かんたん初期設定」を選ぶ



- 「かんたん初期設定」が表示されますので、かんたん初期設定を行ってください。(⇒ **264** ページ)

「かんたん初期設定」を行っても受信できない放送があるときや設定の変更をしたい場合

- 次の設定を行ってください。

デジタル放送用アンテナの設定をする	• デジタル放送のアンテナの向きの調整や信号の強さのテスト、BS・110度CSデジタル放送用アンテナへの電源供給の設定を行います。(⇒ 269 ページ)
お住まいの地域向けの地上デジタル放送を受信するために(地域選択/郵便番号設定)	• デジタル放送の地域情報を視聴するために、お住まいの地域を選んで郵便番号を入力します。(⇒ 271 ページ)
地上デジタル放送のチャンネルを追加したり設定をやり直すときは	• 受信できる地上デジタル放送のチャンネルを探します。(⇒ 273 ページ)
デジタル放送のチャンネルの個別設定	• デジタル放送のチャンネルの設定を個別に変更することもできます。(⇒ 274 ページ)
地上アナログ放送のチャンネルを追加したり設定をやり直すときは	• 地上アナログ放送(従来のVHF・UHF放送)の受信設定です。工場出荷時は、東京地区で受信できるVHFチャンネルが設定されています。 • 受信できる地上アナログ放送のチャンネルを探します。(⇒ 276 ページ)
地上アナログ放送のチャンネルの個別設定	• 地上アナログ放送のチャンネルの受信状態や設定を個別に変更することもできます。(⇒ 284 ページ)
CATV(ケーブルテレビ)のチャンネルの設定	• CATVチャンネルのスキップを解除します。(⇒ 285 ページ)
地デジ難視対策衛星放送を視聴するための設定	• BS291ch～BS298chは一般の方は視聴できない放送のため、非視聴に設定されています。この放送を視聴する場合は、スキップ設定(⇒ 275 ページ)で「BSデジタル」の「地デジ難視対策衛星放送」を「一括設定」で「両方しない」に設定してください。

110度CSデジタル放送を視聴するための準備

- 110度CSデジタル放送を初めて選局するときは、CSネットワーク情報を取得する必要があります。次の手順で操作してください。

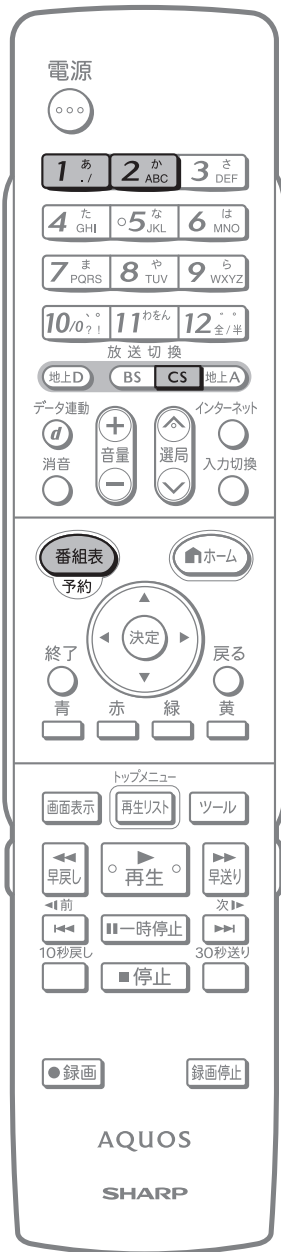

1 CSデジタル放送を選ぶ

CS
を押す

2 100chを選んで、約5秒待つ

1 あ
を押す

3 001chを選んで、約5秒待つ

2 か
を押す

4 選局したい放送局のチャンネル番号が表示されることを確認する

番組表
予約
を押す

選局したい放送局のチャンネル番号が表示されない場合

- 数字ボタン（チャンネルボタン）**1 あ** または **2 か** を押し、目的のチャンネル番号が表示されるまで、約5秒待ちます。（**1 あ** または **2 か** を押したとき、「現在放送されていません。[E203]」と表示される場合がありますが、そのままの状態約5秒待つてください。そのまま待つことでCSネットワーク情報を取得することができます。）

デジタル放送の受信の設定を個別に行うときは

デジタル放送用アンテナの設定をする

- デジタル放送用のアンテナの接続を変更したときなどは、再度アンテナ設定画面を見ながらアンテナ電源の設定やアンテナの向きを調整します。(初めて設置するときや引っ越したときなどは、「かんたん初期設定」(⇒ **264・267** ページ)を行ってください。)
- 地上デジタル放送にはアンテナ電源入/切の設定はありません。

アンテナ電源の設定

項目	内容
オート	<ul style="list-style-type: none"> 個人でアンテナを設置しているときに選びます。 本機の電源が入っているとき、アンテナ電源の設定を自動的に制御してアンテナに電源を供給します。(リモコンで電源を切ったときは、アンテナ電源も切れた状態になります。)
入	<ul style="list-style-type: none"> 「オート」を選んでBSデジタル放送が受信できたりできなかつたりするときは、「入」を選びます。 本機の電源が入っているとき、アンテナに電源を供給します。リモコンで本機の電源を切ったときも、常にアンテナ電源は「入」になります。
切	<ul style="list-style-type: none"> 共聴アンテナに接続しているときなど、電源を供給しないときに選びます。 アンテナ電源が常に「切」になります。

アンテナ設定画面について

- 共聴アンテナなどに接続したときの「BS・CS アンテナ電源」の設定を誤って「入」にしたり、新しくアンテナの接続を変更したりした場合で、「アンテナ線の接続や設定に不具合がありますのでアンテナ電源を「切」にしました。受信できない場合は、本体の電源を切ってから、アンテナの接続を確認してください。」などのお知らせが表示されたときは、電源を入れ直してください。
- アンテナ設定画面は無操作のまま 1 分経過しても消えません。消すときは、終了ボタンを押してください。

アンテナの電源の設定を変える／電波の強さ(受信強度)を確認する

- アンテナに電源を供給するかどうかの設定と、受信強度の確認・調整をします。

◆ 重要 ◆

- アンテナ電源供給の設定は、アンテナに対して電源を供給するためのものです。もし、本機とアンテナの間にブースターなどの機器を接続して使用される場合は、専用の電源が必要です。

1

BS
を押す

BSデジタル放送を選ぶ

- 画面に「放送が受信できません」と表示されても、設定はできます。

2

ホーム
を押す

ホームメニューを表示して、「設定」-「 (視聴準備)」-「テレビ放送設定」を選ぶ

選んだのは、32 ~ 37 ページをご覧ください。

▼ ホームメニューの画面例



3

で選ぶ
決定
を押す

「アンテナ設定」を選ぶ

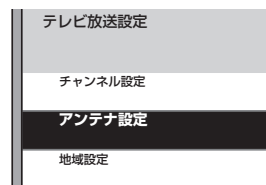

4

で選ぶ
決定
を押す

「電源・受信強度表示」を選ぶ

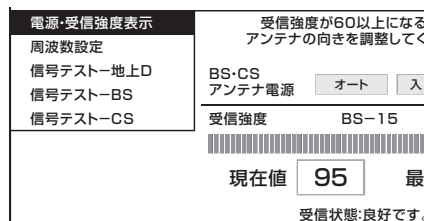

次のページに続く

はじめて
お読みください

テレビを見る
便利な使いかた

ブルーレイディスク
で録る・見る

ファミリンク

ビデオ・オーディオ
パソコンをつなぐ

インターネット
ホームネットワーク

設置・接続・
受信設定

故障かな?/
エラーメッセージ

お役立ち情報
(仕様や索引)

English
Guide

◆ アンテナに電源を供給するための設定

5 「オート」「入」「切」のいずれかを選ぶ

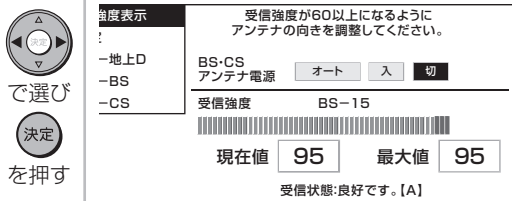

◆ 受信強度の調整

6 受信強度が最大になるようにアンテナの向きを調整する

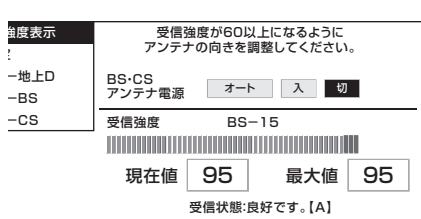

- 受信強度が 60 以上になるように、アンテナの向きを調整してください。(アンテナの向きの調整が済んでいる場合は、この手順は必要ありません。)

7 調整が終わったら決定ボタンを押す

- 操作を終了する場合は、ホームボタンを押します。

◇ おしらせ ◇

- 手順 6 で「受信状態：良好です。[A]」と表示されないときは、「アンテナ受信強度に関するエラーメッセージ」(⇒ 303 ページ) をご覧になり適切な処置を行ってください。
- 受信強度表示はアンテナの角度の最適値を確認するためのものです。表示される数値などは、具体的な受信強度などを示すものではありません。(表示される数値は、受信 C/N* の換算値です。)
*受信 C/N とは放送に関する信号とノイズなどの不要な信号の割合です。

デジタル放送の受信強度の確認(信号テスト)をするときは

- 各デジタル放送の信号テストができます。(例) BSデジタル放送の信号テストをする

1 269ページの手順1~4を行い、「信号テスト-BS」を選び、決定する

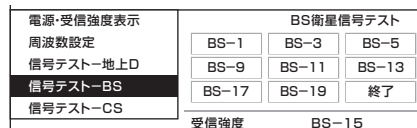

2 カーソルボタンで確認したい項目を選び、決定する

- 現在、信号が送られているのは「BS-1」「BS-3」「BS-9」「BS-13」「BS-15」「BS-17」です。(2010年4月現在)

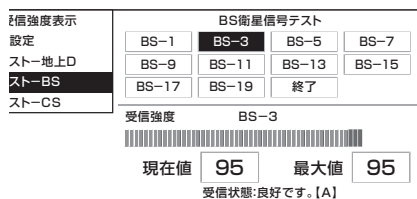

- 「受信状態：良好です。[A]」と表示されていることを確認してください。
- 「受信状態：良好です。[A]」と表示されないときは、「アンテナ受信強度に関するエラーメッセージ」(⇒ 303 ページ) をご覧になり、適切な処置を行ってください。

3 カーソルボタンで「終了」を選び、決定する

- 操作を終了する場合は、ホームボタンを押します。

◇ おしらせ ◇

地上デジタル放送・110度CSデジタル放送の受信強度の確認(信号テスト)について

- 手順 1 (269 ページの手順 4) で「信号テスト-地上D」または「信号テスト-CS」を選び、決定ボタンを押します。あとは同じ要領で行ってください。

周波数設定について

- 手順 1 (269 ページの手順 4) で「周波数設定」を選ぶと、新しい衛星が追加されたり現在の衛星が故障したりした場合などに、新しい周波数を入力することで受信に必要な情報を取得できます。

通常は、設定する必要はありません。

(例：BS15のアンテナ受信周波数 11996 を入力すると 15chの受信強度が表示されます。)

お住まいの地域向けの 地上デジタル放送を 受信するために (地域選択／郵便番号設定)



- ◆ **重要** ◆
- B-CAS カードは正しい向きに挿入してありますか。正しい向きに入っていないとデジタル放送が受信できません。(⇒ 244 ページ)

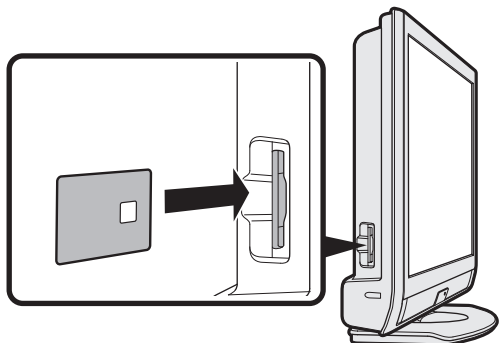

地域選択／郵便番号設定

- 地上デジタル放送の地域情報を受信するために、地域設定をお住まいの地域に設定します。
- チャンネル設定 (⇒ 273 ページ) の前に、必ず地域設定をしてください。
- お客様がお住まいの地域に向けたデジタル放送の緊急ニュースなどの文字情報やデータ放送などの地域情報を受信するために必要です。

◆ 地域選択 ◆

1 ホームメニューを表示して、「設定」-「 (視聴準備)」-「テレビ放送設定」を選ぶ



を押す
で選び
を押す

選びかたは、32～37 ページをご覧ください。

▼ ホームメニューの画面例



2 「地域設定」を選ぶ



で選び
を押す

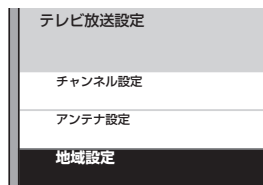

3 「地域選択」を選ぶ



で選び
を押す

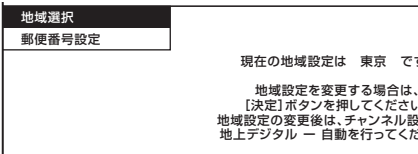

◆ おしらせ ◆

- 「地域選択」は、工場出荷時は「関東」-「東京」に設定されています。
- 地域選択を変更した場合は、「チャンネル設定」から「地上デジタル-自動」を行ってください。

4

お住まいの地域を選ぶ



で選び



を押す

お住まいの地域を設定してください。

北海道	東北
関東	甲信越/北陸
中部/東海	近畿
中国/四国	九州/沖縄

5

お住まいの都道府県または地域を選ぶ



で選び



を押す

お住まいの地域を設定してください。

茨城	栃木
群馬	埼玉
千葉	東京
東京 島部	神奈川

9

郵便番号を入力する

1 あ

}

10.0

で入力し



を押す

お住まいの郵便番号を入力してください。

1 6 2 - 8 4 0 8

- 入力した番号を修正するときは、修正したい欄を左右カーソルボタンで選び、数字ボタン（チャンネルボタン）で入力をやり直します。
- 操作を終了する場合は、ホームボタンを押します。

◆ おしらせ ◆

- 郵便番号で「0」を入力したい場合は、10.0を押します。

◆ 郵便番号設定 ◆

6

ホームメニューを表示して、「設定」-「(視聴準備)」-「テレビ放送設定」を選ぶ



を押す



で選び



を押す

選びかたは、32～37ページをご覧ください。

▼ ホームメニューの画面例



7

「地域設定」を選ぶ



で選び



を押す

テレビ放送設定

チャンネル設定

アンテナ設定

地域設定

8

「郵便番号設定」を選ぶ



で選び



を押す

地域選択

郵便番号設定

お住まいの郵便番号を入力してください。

— — — - — — —

地上デジタル放送のチャンネルを追加したり設定をやり直すときは

- 地上デジタル放送のチャンネル設定を再度行う場合の手順です。チャンネル設定の前に、必ず「地域設定」(⇒271 ページ)をしてください。



◆ 重要 ◆

- 「地上デジタルー自動」を行った後で、新しく開始された放送チャンネルを追加する場合、手順 4-②で「地上デジタルー追加」を選びます。すでに登録されているチャンネルはそのまま残り、新しく確認されたチャンネルが追加されます。追加が終わったら、「終了」で決定ボタンを押します。

◇ おしらせ ◇

地上デジタル放送のCATV（ケーブルテレビ）放送対応について

- CATV による地上デジタル放送の視聴については、お客様が契約されている CATV 会社にお問い合わせください。
- 本機で受信できるケーブルテレビ (CATV) の方式は、「パススルー方式」(UHF 帯、ミッドバンド [MID] 帯、スーパーハイバンド [SHB] 帯、VHF 帯) です。トランスモジュレーション方式の場合、ケーブルテレビ専用受信機を介して視聴できます。
- CATV パススルー方式とは、CATV 配信局が地上デジタル放送を、内容はそのまま CATV 網に流す放送方式です。この方式では、地上デジタル放送が本来使っている UHF 帯のチャンネルとは異なる他のチャンネルに周波数を変換して再送信することがあります。

1 地上デジタル放送を選ぶ



2



を押す



で選ぶ



を押す

ホームメニューを表示して、「設定」-「 (視聴準備)」-「テレビ放送設定」を選ぶ

選びかたは、32～37 ページをご覧ください。

▼ ホームメニューの画面例



3



で選ぶ



を押す

「チャンネル設定」を選ぶ

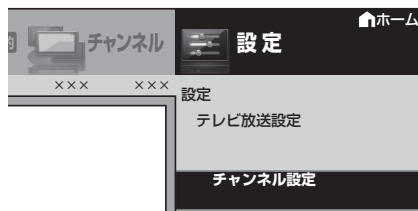

4



で選ぶ



を押す

①「地上デジタル」を選ぶ

②「地上デジタルー自動」を選ぶ

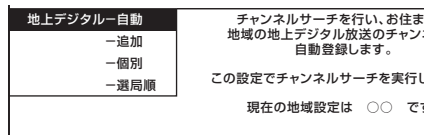

5



で選ぶ



を押す

「する」を選ぶ

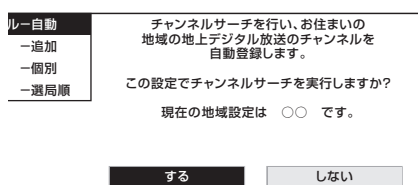

- 自動登録が始まります。

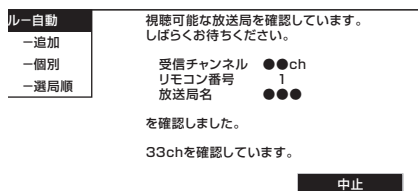

- 自動登録が終了すると、登録終了の画面が表示され、しばらくすると手順 3 の画面に戻ります。
- 操作を終了する場合は、ホームボタンを押します。

はじめて
お読みください

テレビを見る
便利な使いかた

ブルーレイディスク
で録る・見る

ファミリンク

ビデオ・オーディオ
パソコンをつなぐ

インターネット
ホームネットワーク

設置・接続
受信設定

故障かな？
エラーメッセージ

お役立ち情報
(仕様や索引)

English
Guide

デジタル放送のチャンネルの個別設定

- 登録したデジタル放送のチャンネルは、次の設定内容を変更できます。

項目	内容
数字ボタン	リモコンの数字ボタン(チャンネルボタン)を押したときに受信するチャンネルを設定します。
枝番	<ul style="list-style-type: none"> 受信した放送局の3桁チャンネル番号が重複している場合は、4桁め(枝番)を変更して区別できます。 (地上デジタル放送の場合のみ)
スキップ	<ul style="list-style-type: none"> 選局(ハ順/逆)ボタン(緑)で選局をしたときに、視聴しないチャンネルを飛ばせます。「する」でスキップが設定され、「しない」で解除されます。

◇おしらせ◇

地上デジタル放送の受信チャンネル番号と枝番について

- 地上デジタル放送では、1～12の数字ボタン(チャンネルボタン)の番号のほかに、3桁のチャンネル番号が付けられています。1つの放送局が複数の番組を同時に放送する場合には、3桁のチャンネル番号で区別することになります。
- 3桁のチャンネル番号は、放送地域内(都府県、北海道は7地域)ではそれぞれ別番号になっています。従って、通常は3桁で放送番組を特定できます。ただし、お住まいの地域により、隣接する他地域の放送も受信できることがあります。この場合は、3桁チャンネル番号が重複することがあります。このときは、さらにもう1桁(これを「枝番」といいます)を入力して選局することになります。



(例) 地上デジタル放送の数字ボタンを変更する

1 デジタル放送を選ぶ



2 ホームメニューを表示して、「設定」-「視聴準備」-「テレビ放送設定」を選ぶ



選びかたは、32～37ページをご覧ください。

▼ ホームメニューの画面例



3 「チャンネル設定」を選ぶ



4 「地上デジタル」「BSデジタル」「CSデジタル」のいずれかを選ぶ



地上デジタル	地上デジタル放送の受信チャンネルの
BSデジタル	(チャンネル設定をする前に、必ず地
CSデジタル	お住まいの地域に設定しておいてく
地上アナログ	

- 「地上デジタル」を選んだ場合は、手順5に進みます。
- 「BSデジタル」または「CSデジタル」を選んだ場合は、手順6に進みます。

5 「地上デジタル一個別」を選ぶ



地上デジタル一自動	チャンネル	3桁
一追加	テレビ 1	051
一個別	テレビ 2	061
一選局順	テレビ 3	121
	テレビ 4	041
	テレビ 5	021

以上のチャンネルが受信できます。設定を変更したいチャンネルを...

6



で選び



を押す

変更したいチャンネルを選ぶ

7



で選び



を押す

「数字ボタン」を選ぶ

ルール	チャンネル	3桁	スキップ
-追加	テレビ 1 ●●●●●	051-1	
-個別	テレビ 2 ●●●●●	051-2	
-選局順	テレビ 3 ●●●●●	121	
	テレビ 4 ●●●●●	041	
	テレビ 5 ●●●●●	021	

変更する項目を選択してください。

数字ボタン 枝番 スキップ 戻る

- 枝番を入力する場合は、「枝番」を選び、「1あ」～「9ま」を押します。
- チャンネルをスキップする場合は、「スキップ」を選び、左右カーソルボタンで「する」を選びます。このメニューで行ったスキップ設定は、**右記**のチャンネルスキップ設定と連動します。

8



で入力



で入力



を押す

入力欄に数字を入力して決定する

- 数字ボタンが重複している場合は、「数字ボタンが重複しています。置き換えますか?」と表示されます。(枝番の場合は、「枝番が重複しています。置き換えますか?」と表示されます。)

数字ボタンを置き換える場合
手順 9 に進みます。

置き換えずに別の数字にする場合
画面の「戻る」を選び、別の数字を入力して決定ボタンを押してください。

9



で選び



を押す

「確認」を選ぶ

- 操作を終了する場合は、ホームボタンを押します。

チャンネルスキップ設定

- 「地上D」「BS」「CS」ボタンのいずれかを押し、デジタル放送を選ぶ
- ホームメニューを表示して、「設定」→「 (機能切換)」→「番組表設定」を選ぶ
 選びかたは、32～37 ページをご覧ください。
 ▼ ホームメニューの画面例
- 上下カーソルボタンで「スキップ設定」を選び、決定する
- 上下カーソルボタンで「地上デジタル」「BSデジタル」「CSデジタル」のいずれかを選び、決定する
- 上下カーソルボタンで「放送事業者」を選び、決定する
 - 「スキップ設定を一括で行うか個別に行うかを選択してください」と表示されます。
 - CS デジタルの場合、「放送事業者」でのスキップ設定は選べません。
- カーソルボタンで「一括設定」または「個別設定」を選び、決定する
 - 「この放送事業者内の全てのチャンネルを番組一覧表と、選局順逆時にスキップしますか?」と表示されます。
 - CS デジタルの場合、「一括設定」は選べません。
- カーソルボタンで「両方する」「番組表のみ」「選局のみ」「両方しない」のいずれかを選び、決定する

両方する	<ul style="list-style-type: none"> 選局時と番組表のどちらもスキップします。 この設定をしたチャンネルは、選局時と、番組表のどちらにも、表示されなくなります。
番組表のみ	<ul style="list-style-type: none"> 番組表のみ表示されなくなります。 選局時は表示されます。
選局のみ	<ul style="list-style-type: none"> 選局時のみ表示されなくなります。 番組表には表示されます。
両方しない	<ul style="list-style-type: none"> 選局時と番組表のどちらもスキップされません。 この設定をしたチャンネルは、選局時と番組表のどちらにも表示されます。

- 操作を終了する場合は、ホームボタンを押します。

◇おしらせ◇

- 地デジ難視対策衛星放送 (BS291ch～BS298ch) は一般の方は視聴できないため、工場出荷時の設定は、「両方する」になっています。この放送を視聴する場合は、BS デジタルの「地デジ難視対策衛星放送」を一括設定で「両方しない」に設定してください。

はじめてお読みください

テレビを見るの便利な使いかた

ブルーレイディスクで録る・見る

フアマリンク

ビデオ・オーディオ・パソコンをつなぐ

インターネット・ホームネットワーク

設置・接続・受信設定

故障かな? エラーメッセージ

お役立ち情報 (仕様や索引)

English Guide

地上アナログ放送の受信の設定を個別に行うときは

地上アナログ放送のチャンネルを追加したり設定をやり直すときは

- お住まいの地域で受信できる VHF と UHF のチャンネルを自動的に登録できます。
- 登録できるチャンネルは最大 12 局です。

◆ 重要 ◆

- 登録完了まで電源を切らないでください。
- この操作を行うと、現在登録されているチャンネルが消去され、新たにチャンネルが登録されます。

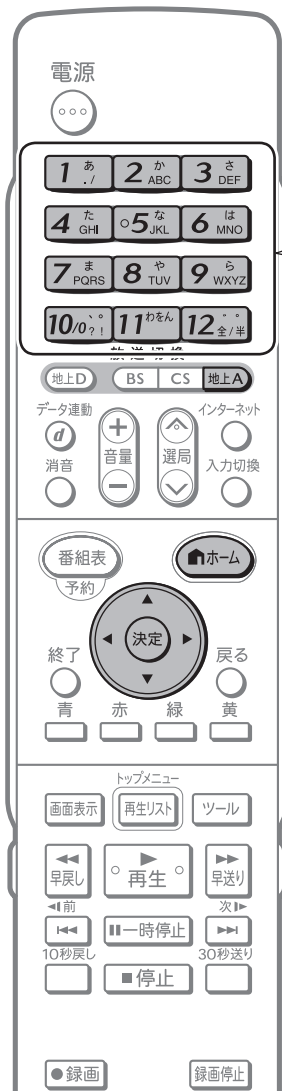

登録されたチャンネルが選局できます。

1

地上A

を押す

地上アナログ放送を選ぶ

2

ホーム

を押す

ホームメニューを表示して、「設定」-「 (視聴準備)」-「テレビ放送設定」を選ぶ

選びかたは、32 ~ 37 ページをご覧ください。

▼ ホームメニューの画面例



で選び

決定

を押す

3

で選び

決定

を押す

「チャンネル設定」を選ぶ

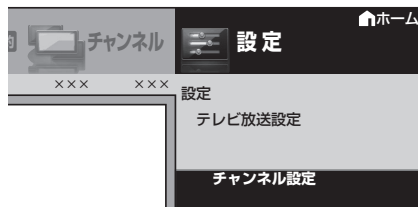

4

で選び

決定

を押す

「地上アナログ」を選ぶ

5

で選び

決定

を押す

「地上アナログー自動」を選ぶ

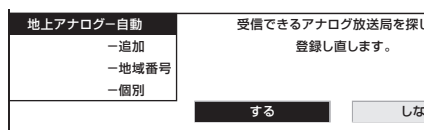



で選ぶ



を押す

「する」を選ぶ

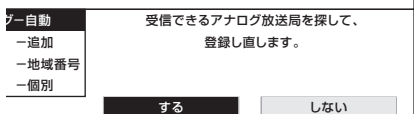

- 画面左上に「サーチ中」が表示されます。



- 見つかったチャンネルが表示されます。
- 放送チャンネルがまったく見つからない場合は、設定前のチャンネルが表示されます。
- チャンネル設定が完了すると「登録しました」と表示され、しばらくすると手順 **3** の画面に戻ります。
- 操作を終了する場合は、ホームボタンを押します。

◇おしらせ◇

「地上アナログー自動」を行っても受信できないチャンネルがあるときは

- 地域番号一覧表 (⇒ **280** ~ **283** ページ) に掲載されている都市の近郊にお住まいの場合、掲載されているチャンネルと放送局名が正しい場合は、その都市の地域番号で設定してください。
- お住まいの都市の地域番号で設定しても受信できない場合があります。このときは、「地上アナログー追加」(⇒**前ページ**の手順 **5**) または「地上アナログー個別」(⇒ **284** ページ)を行ってください。
- 地域番号を設定したときに、地域番号一覧表に放送局名が記載されていないチャンネルは、自動的にチャンネルスキップされます。(地域番号「000」は除く)
- 地域番号設定をした後、「地上アナログー追加」を実行すると、受信できる放送局が増える場合があります。(UHF 放送が受信できる地域など)

「地上アナログー地域番号」について

- 「地上アナログー自動」を行ってもチャンネルが受信できない場合、「地域番号早見表」(⇒ **278** ~ **279** ページ)、「地域番号一覧表」(⇒ **280** ~ **283** ページ)で都市名・放送局名・受信チャンネルを確認し、手順 **5** で「地上アナログー地域番号」を選びます。お住まいの地域に最も近い都市名の地域番号を数字ボタン(チャンネルボタン)または左右カーソルボタンで入力し、「開始」で決定ボタンを押します。
- 工場出荷時は、地域番号「000」に設定されています。

「地上アナログー追加」について

- 空きチャンネルに追加できる放送局がないかどうかを自動で探したい場合、手順 **5** で「地上アナログー追加」を選び、左右カーソルボタンで「する」を選んで決定します。見つかったチャンネルが右側に表示されていきます。

地域番号早見表／地域番号一覧表
⇒ **278** ~ **283** ページ

はじめに
お読みくださいテレビを見る
便利な使いかたブルーレイディスク
で録る・見る

ファミリーリンク

ビデオ・オーディオ
パソコンをつなぐインターネット
ホームネットワーク受信設定
設置・接続故障かな？
エラーメッセージお役立ち情報
(仕様や索引)English
Guide

地域番号早見表

五十音	都 市 名	地域番号	五十音	都 市 名	地域番号	五十音	都 市 名	地域番号	
あ	会津若松市	021	お	大垣市	047	く	熊本市	090	
	青森市	010		大阪市	061		倉敷市	070	
	明石市	063		大館市	016		久留米市	085	
	昭島市	030		大津市	058		呉市	073	
	秋田市	015		大牟田市	086	こ	高知市	082	
	阿久根市	095		岡崎市	054		甲府市	043	
	上尾市	027		岡山市	070		神戸市	061	
	朝霞市	027		沖縄市	096		郡山市	019	
	旭川市	002		小樽市	007		小金井市	030	
	足利市	027		小田原市	035		越谷市	027	
	厚木市	033		帯広市	005		小平市	030	
	網走市	001		小山市	027	小牧市	054		
	我孫子市	029		か	各務原市	106	さ	さいたま市	027
	尼崎市	061			加古川市	063		堺市	061
安城市	054	鹿児島市	094		佐賀市	087			
い	飯田市	045	榎原市		065	酒田市		018	
	池田市	061	柏市		029	相模原市		033	
	生駒市	061	春日井市		054	佐倉市		029	
	石巻市	014	春日部市		027	佐世保市		089	
	和泉市	061	門真市		061	札幌市		001	
	伊勢崎市	025	金沢市		041	座間市		033	
	伊丹市	061	鎌倉市		033	狭山市		027	
	市川市	029	刈谷市		054	し		静岡市	049
	一宮市	054	川口市		027			下関市	075
	市原市	029	川越市		027			周南市	074
	茨木市	061	川崎市		033			上越市	038
	今治市	081	河内長野市	061	す	吹田市	061		
	入間市	027	川西市	064		鈴鹿市	057		
	いわき市	020	き	木更津市	029	せ	瀬戸市	054	
岩国市	077	岸和田市		061	仙台市		013		
う	宇治市	060		北九州市	084	そ	草加市	027	
	宇都宮市	101		北見市	009		た	大東市	061
	宇部市	076		岐阜市	047			高岡市	040
	浦安市	029		京都市1	060			高崎市	025
え	海老名市	033		京都市2	098	高槻市		061	
	江別市	001	桐生市	102	高松市	078			
お	青梅市	030	く	釧路市	004	宝塚市	061		
	大分市	091		熊谷市	103				

五十音	都 市 名	地域番号	五十音	都 市 名	地域番号	五十音	都 市 名	地域番号	
た	立 川 市	030	は	八 王 子 市	104	み	三 郷 市	027	
	多 摩 市	105		八 戸 市	011		三 島 市	052	
ち	茅 ヶ 崎 市	034		羽 曳 野 市	061		三 鷹 市	030	
	千 葉 市	029		浜 田 市	069		水 戸 市	022	
	調 布 市	030		浜 松 市	050		都 城 市	092	
つ	津 市	057		半 田 市	054		宮 崎 市	092	
	つ く ば 市	029	ひ	東 大 阪 市	061	む	武 蔵 野 市	030	
	土 浦 市	029		東 久 留 米 市	030	室 蘭 市	008		
	鶴 岡 市	018		東 村 山 市	030	も	盛 岡 市	012	
と	東 京 2 3 区	030		彦 根 市	059	や	守 口 市	061	
	徳 島 市	097		日 立 市	023		矢 板 市	100	
	所 沢 市	027		ひ たち な か 市	022		焼 津 市	049	
	鳥 取 市	067		日 野 市	030		八 尾 市	061	
	苫 小 牧 市	006		姫 路 市	062		八 千 代 市	029	
	富 山 市	039		枚 方 市	061		八 代 市	090	
	豊 川 市	055		平 塚 市	034	山 形 市	017		
	豊 田 市	056		弘 前 市	010	山 口 市	074		
	豊 中 市	061		広 島 市	071	大 和 市	033		
	豊 橋 市	055		ふ	福 井 市	042	よ	横 須 賀 市	033
	富 田 林 市	061			福 岡 市	083		横 浜 市	033
な	長 岡 市	037	福 島 市		019	四 日 市 市		057	
	長 崎 市	088	福 山 市		072	米 子 市		068	
	長 野 市	044	藤 枝 市		053	わ	和 歌 山 市 1	107	
	流 山 市	029	藤 沢 市		033		和 歌 山 市 2	099	
	名 古 屋 市	054	富 士 市		051				
	那 覇 市	096	富 士 宮 市		051				
	奈 良 市	065	府 中 市 (東 京)		030				
	習 志 野 市	029	船 橋 市		029				
に	新 潟 市	037	へ	別 府 市	091				
	新 座 市	027		防 府 市	074				
	ぬ	新 居 浜 市	080	ま	前 橋 市	025			
		西 宮 市	061		町 田 市	033			
ね	沼 津 市	052	松 江 市		068				
	寝 屋 川 市	061	松 阪 市		057				
の	野 田 市	029	松 戸 市		029				
	延 岡 市	093	松 原 市		061				
は	函 館 市	003	松 本 市		046				
	秦 野 市	036	松 山 市		079				

はじめに
お読みください

テレビを見る
便利な使いかた

ブルーレイディスク
で録る・見る

ファミリンク

ビデオ・オーディオ・
パソコンをつなぐ

インターネット
ホームネットワーク

設置・接続・
受信設定

故障かな？
エラーメッセージ

お役立ち情報
(仕様や索引)

English
Guide

地域番号一覧表

都道府県	都市名	地域番号	受信チャンネル											
			放送局名											
工場出荷時設定			1	2	3	4	5	6	7	8	9	10	11	12
北海道	札幌	001	1	2	3	4	5	6	7	8	9	10	11	12
			北海道放送		NHK 総合	テレビ北海道	札幌テレビ		北海道文化放送		北海道テレビ			
	旭川	002	1	2	33	37	39	6	7	8	9	10	11	12
				NHK 教育	テレビ北海道	北海道文化放送	北海道テレビ		札幌テレビ		NHK 総合		北海道放送	
	函館	003	21	27	35	4	5	6	7	8	9	10	11	12
			テレビ北海道	北海道文化放送	北海道テレビ	NHK 総合		北海道放送					NHK 教育	
	釧路	004	1	2	39	41	5	6	7	8	9	10	11	12
				NHK 教育	北海道テレビ	北海道文化放送			札幌テレビ		NHK 総合		北海道放送	
	帯広	005	32	2	34	4	5	6	7	8	9	10	11	12
北海道文化放送				北海道テレビ	NHK 総合		北海道放送					札幌テレビ		NHK 教育
苫小牧	006	47	49	51	53	55	57	61	8	9	10	11	12	
		テレビ北海道	NHK 教育	NHK 総合	北海道文化放送	北海道放送	札幌テレビ	北海道テレビ						
小樽	007	24	2	26	4	5	6	7	8	9	10	11	12	
		テレビ北海道	NHK 教育	北海道文化放送	北海道テレビ			札幌テレビ		北海道放送			NHK 総合	
室蘭	008	1	2	29	37	39	6	7	8	9	10	11	12	
			NHK 教育	テレビ北海道	北海道文化放送	北海道テレビ		札幌テレビ		NHK 総合		北海道放送		
北見	009	1	2	3	4	59	61	7	8	9	10	53	12	
			NHK 教育			北海道文化放送	北海道テレビ	札幌テレビ		NHK 総合		北海道放送		
青森	010	1	2	3	4	5	6	38	8	34	10	11	12	
		青森放送テレビ		NHK 総合		NHK 教育		青森テレビ		青森朝日放送				
八戸	011	1	2	33	4	31	6	7	8	9	10	11	12	
				青森テレビ		青森朝日放送		NHK 教育		NHK 総合		青森放送テレビ		
岩手	盛岡	1	2	3	4	5	6	7	8	31	35	11	33	
					NHK 総合		IBC テレビ		NHK 教育	岩手朝日テレビ	テレビ岩手		めんこいテレビ	
宮城	仙台	1	2	3	4	5	6	32	8	34	10	11	12	
		東北放送		NHK 総合		NHK 教育		東日本放送		宮城テレビ				仙台放送
石巻	014	59	2	51	4	49	6	61	8	55	10	11	57	
		東北放送		NHK 総合		NHK 教育		東日本放送		宮城テレビ				仙台放送
秋田	秋田	1	2	3	4	5	6	7	8	9	31	11	37	
			NHK 教育							NHK 総合	秋田朝日放送	秋田放送テレビ	秋田テレビ	
大館	016	1	2	3	4	5	6	7	8	9	59	11	57	
		(NHK 教育)		NHK 総合		秋田放送テレビ		NHK 教育	(NHK 総合)	秋田朝日放送	(秋田放送テレビ)	秋田テレビ		
山形	山形	1	2	3	4	5	36	30	8	9	10	11	38	
					NHK 教育		テレビユー山形	さくらぼテレビ	NHK 総合		山形放送		山形テレビ	
鶴岡	018	1	2	3	4	5	6	7	39	9	22	11	24	
		山形放送		NHK 総合			NHK 教育		山形テレビ		テレビユー山形		さくらぼテレビ	
福島	福島	1	2	31	4	33	6	35	8	9	10	11	12	
			NHK 教育	テレビユー福島		福島中央テレビ		福島放送		NHK 総合		福島テレビ		
	いわき	020	1	62	3	4	5	58	7	8	9	10	11	60
会津若松	021	1	2	3	4	5	6	7	47	9	37	11	41	
		NHK 総合		NHK 教育			福島テレビ		テレビユー福島		福島中央テレビ		福島放送	
茨城	水戸	022	44	2	46	42	5	40	7	38	9	36	11	32
		NHK 総合		NHK 教育	日本テレビ		TBS テレビ		フジテレビ		テレビ朝日		テレビ東京	
日立	023	52	2	50	54	5	56	7	58	9	60	11	62	
		NHK 総合		NHK 教育	日本テレビ		TBS テレビ		フジテレビ		テレビ朝日		テレビ東京	
栃木	矢板	100	40	2	30	36	33	42	7	45	9	59	11	61
		NHK 総合		NHK 教育	日本テレビ	とちぎテレビ	TBS テレビ		フジテレビ		テレビ朝日		テレビ東京	
宇都宮	101	51	2	49	53	5	55	7	57	31	41	11	44	
		NHK 総合		NHK 教育	日本テレビ		TBS テレビ		フジテレビ	とちぎテレビ	テレビ朝日		テレビ東京	
群馬	前橋	025	52	2	50	54	40	56	7	58	9	60	48	62
		NHK 総合		NHK 教育	日本テレビ	放送大学	TBS テレビ		フジテレビ		テレビ朝日	群馬テレビ	テレビ東京	
桐生	102	51	2	57	53	40	55	7	35	9	59	41	61	
		NHK 総合		NHK 教育	日本テレビ	放送大学	TBS テレビ		フジテレビ		テレビ朝日	群馬テレビ	テレビ東京	
埼玉	さいたま	027	1	2	3	4	16	6	7	8	38	10	11	12
		NHK 総合		NHK 教育	日本テレビ	放送大学	TBS テレビ		フジテレビ		テレビ埼玉	テレビ朝日		テレビ東京
熊谷	103	51	2	35	53	5	55	16	57	30	59	11	61	
		NHK 総合		NHK 教育	日本テレビ		TBS テレビ	放送大学	フジテレビ	テレビ埼玉	テレビ朝日		テレビ東京	

都道府県	リモコン番号	都市名	地域番号	受信チャンネル											
				1	2	3	4	5	6	7	8	9	10	11	12
千葉	千葉	029	1	2	3	4	16	6	7	8	42	10	46	12	
			NHK 総合		NHK 教育	日本テレビ	放送大学	TBS テレビ		フジテレビ	テレビ神奈川	テレビ朝日	千葉テレビ	テレビ東京	
東京	23区	030	1	2	3	4	14	6	38	8	42	10	46	12	
			NHK 総合		NHK 教育	日本テレビ	東京メトロポリタ	TBS テレビ	テレビ埼玉	フジテレビ	テレビ神奈川	テレビ朝日	千葉テレビ	テレビ東京	
	八王子	104	33	2	29	35	40	37	7	31	9	45	11	62	
			NHK 総合		NHK 教育	日本テレビ	東京メトロポリタ	TBS テレビ		フジテレビ		テレビ朝日		テレビ東京	
多摩	105	49	2	47	51	61	53	7	55	9	57	11	59		
		NHK 総合		NHK 教育	日本テレビ	東京メトロポリタ	TBS テレビ		フジテレビ		テレビ朝日		テレビ東京		
神奈川	横浜	033	1	2	3	4	16	6	7	8	42	10	11	12	
			NHK 総合		NHK 教育	日本テレビ	放送大学	TBS テレビ		フジテレビ	テレビ神奈川	テレビ朝日		テレビ東京	
	茅ヶ崎	034	33	2	29	35	5	37	7	39	31	41	11	43	
			NHK 総合		NHK 教育	日本テレビ		TBS テレビ		フジテレビ	テレビ神奈川	テレビ朝日		テレビ東京	
小田原	035	52	2	50	54	5	56	7	58	46	60	11	62		
		NHK 総合		NHK 教育	日本テレビ		TBS テレビ		フジテレビ	テレビ神奈川	テレビ朝日		テレビ東京		
秦野	036	47	2	49	51	5	53	7	55	61	57	11	59		
		NHK 総合		NHK 教育	日本テレビ		TBS テレビ		フジテレビ	テレビ神奈川	テレビ朝日		テレビ東京		
新潟	新潟	037	21	2	29	4	5	6	7	8	9	35	11	12	
			新潟テレビ21		テレビ新潟		新潟放送				NHK 総合		新潟総合テレビ		NHK 教育
上越	038	1	2	3	4	5	37	7	27	9	10	11	33		
		NHK 教育		NHK 総合			新潟テレビ21		テレビ新潟		新潟放送		新潟総合テレビ		
富山	富山	039	1	2	3	4	5	6	7	8	9	10	32	34	
			北日本テレビ		NHK 総合								NHK 教育	チューリップ	富山テレビ
高岡	040	50	2	48	4	5	6	7	8	9	46	42	44		
		北日本テレビ		NHK 総合								NHK 教育	チューリップ	富山テレビ	
石川	金沢	041	1	2	3	4	5	6	25	8	9	33	11	37	
福井	福井	042	39	2	3	4	5	6	7	8	9	10	11	12	
山梨	甲府	043	1	2	3	4	5	6	37	8	9	10	11	12	
長野	長野	044	NHK 総合		NHK 教育		山梨放送		テレビ山梨						
			1	44	50	4	40	6	42	8	46	10	48	12	
			NHK 総合		長野朝日放送		テレビ信州		長野放送		NHK 教育		信越放送		
飯田	045	44	2	3	4	5	6	7	42	9	40	11	12		
		長野朝日放送		NHK 教育	NHK 総合		信越放送		テレビ信州		長野放送				
松本	046	1	44	50	4	48	6	42	8	46	10	40	12		
		NHK 総合		長野朝日放送		テレビ信州		長野放送		NHK 教育		信越放送			
岐阜	岐阜	047	1	2	31	4	5	6	35	8	9	10	11	37	
			東海テレビ		NHK 総合		CBC テレビ		中京テレビ		NHK 教育		メ〜テレ	ぎふチャン	
各務原	106	1	2	3	4	5	6	35	8	9	10	11	41		
		東海テレビ		NHK 総合		CBC テレビ		中京テレビ		NHK 教育		メ〜テレ	ぎふチャン		
静岡	静岡	049	1	2	31	4	33	6	35	8	9	10	11	12	
			NHK 総合		NHK 教育	静岡朝日テレビ		静岡朝日テレビ		テレビ静岡		NHK 総合		静岡放送	
			1	30	3	4	5	6	7	8	9	28	11	34	
			静岡第一テレビ		NHK 総合		静岡放送		NHK 教育		静岡朝日テレビ		テレビ静岡		
			1	54	27	4	29	6	39	8	52	10	41	12	
富士	051	NHK 総合		静岡第一テレビ		静岡朝日テレビ		テレビ静岡		NHK 総合		静岡放送			
沼津	052	1	51	61	4	57	6	59	8	53	10	55	12		
		NHK 教育		静岡第一テレビ		静岡朝日テレビ		テレビ静岡		NHK 総合		静岡放送			
藤枝	053	1	44	24	4	26	6	38	8	42	10	40	12		
		NHK 教育		静岡第一テレビ		静岡朝日テレビ		テレビ静岡		NHK 総合		静岡放送			
愛知	名古屋	054	1	2	3	4	5	6	35	8	9	10	11	25	
			東海テレビ		NHK 総合		CBC テレビ		中京テレビ		NHK 教育		メ〜テレ	テレビ愛知	
			56	2	54	4	62	6	58	8	50	10	60	52	
豊橋	055	東海テレビ		NHK 総合		CBC テレビ		中京テレビ		NHK 教育		メ〜テレ	テレビ愛知		
		57	2	53	4	55	6	59	8	51	10	61	49		
豊田	056	東海テレビ		NHK 総合		CBC テレビ		中京テレビ		NHK 教育		メ〜テレ	テレビ愛知		
		1	2	3	4	5	6	35	8	9	33	11	25		
三重	津	057	東海テレビ		NHK 総合		CBC テレビ		中京テレビ		NHK 教育	三重テレビ	メ〜テレ	テレビ愛知	
			1	28	3	36	5	38	7	40	9	42	30	46	
滋賀	大津	058	NHK 総合			毎日テレビ		ABC テレビ		関西テレビ		読売テレビ	びわ湖放送	NHK 教育	
			1	52	3	54	56	58	7	60	9	62	11	50	
彦根	059	NHK 総合			毎日テレビ		びわ湖放送		ABC テレビ		関西テレビ		読売テレビ	NHK 教育	

はじめて
お読みください

テレビを見る
便利な使いかた

ブルーレイディスク
で録る・見る

ファミリンク

ビデオ・オーディオ・
パソコンをつなぐ

インターネット
ホームネットワーク

設置・接続・
受信設定

故障かな？
エラーメッセージ

お役立ち情報
(仕様や索引)

English
Guide

都道府県	リモコン番号		1	2	3	4	5	6	7	8	9	10	11	12
	都市名	地域番号	受信チャンネル 放送局名											
京都	京都 1	060	1	2	36	4	19	6	34	8	26	10	11	12
			NHK 総合	サンテレビ	毎日テレビ	テレビ大阪	ABC テレビ	京都テレビ	関西テレビ	奈良テレビ	読売テレビ			NHK 教育
	京都 2	098	32	2	34	4	21	6	7	8	9	10	11	12
			NHK 京都	NHK 総合	京都テレビ	毎日テレビ	テレビ大阪	ABC テレビ		関西テレビ		読売テレビ		NHK 教育
大阪	大阪	061	1	2	36	4	19	6	34	8	9	10	30	12
			NHK 総合	サンテレビ	毎日テレビ	テレビ大阪	ABC テレビ	京都テレビ	関西テレビ		読売テレビ	テレビ和歌山		NHK 教育
兵庫	神戸	061	1	2	36	4	19	6	34	8	9	10	30	12
			NHK 総合	サンテレビ	毎日テレビ	テレビ大阪	ABC テレビ	京都テレビ	関西テレビ		読売テレビ	テレビ和歌山		NHK 教育
	姫路	062	1	50	56	54	5	58	7	60	9	62	11	52
			NHK 総合	サンテレビ	毎日テレビ		ABC テレビ		関西テレビ		読売テレビ			
	明石	063	1	51	55	53	19	57	7	59	9	61	30	49
			NHK 総合	サンテレビ	毎日テレビ	テレビ大阪	ABC テレビ		関西テレビ		読売テレビ	テレビ和歌山		NHK 教育
	川西	064	1	29	33	35	5	37	7	39	9	41	11	31
			NHK 総合	サンテレビ	毎日テレビ		ABC テレビ		関西テレビ		読売テレビ			NHK 教育
奈良	奈良	065	51 (NHK 総合)	2	36	4	19	6	62	8	55	10	11	12
			NHK 総合	サンテレビ	毎日テレビ	テレビ大阪	ABC テレビ	奈良テレビ	関西テレビ	(奈良テレビ)	読売テレビ			NHK 教育
和歌山	和歌山1	107	1	32	3	42	5	44	7	46	9	48	30	25
			NHK 総合		毎日テレビ		ABC テレビ		関西テレビ		読売テレビ	テレビ和歌山		NHK 教育
	和歌山2	099	1	50	3	54	5	58	7	60	9	62	56	52
			NHK 総合		毎日テレビ		ABC テレビ		関西テレビ		読売テレビ	テレビ和歌山		NHK 教育
鳥取	鳥取	067	1	2	3	4	5	6	7	24	9	22	11	12
			日本海テレビ		NHK 総合	NHK 教育				山陰中央テレビ		BSS テレビ		
島根	松江	068	30	2	34	4	5	6	7	8	9	10	11	12
			日本海テレビ		山陰中央テレビ			NHK 総合				BSS テレビ		NHK 教育
	浜田	069	1	2	54	4	5	6	7	58	9	10	11	12
			NHK 総合	日本海テレビ		BSS テレビ			山陰中央テレビ	NHK 教育				
岡山	岡山	070	23	2	3	4	5	25	35	8	9	10	11	12
			テレビせとうち		NHK 教育		NHK 総合	瀬戸内海テレビ	OHK テレビ		西日本放送		山陽放送	
広島	広島	071	31	2	3	4	5	6	7	8	9	35	11	12
			テレビ新広島		NHK 総合	RCC テレビ			NHK 教育			広島ホームテレビ		広島テレビ
	福山	072	5	2	57	4	54	6	3	8	9	7	11	11
			NHK 総合		広島ホームテレビ	テレビ新広島		NHK 教育			RCC テレビ			広島テレビ
	呉	073	1	2	24	4	5	6	26	8	9	10	11	12
			NHK 教育		広島ホームテレビ		広島テレビ		テレビ新広島		RCC テレビ		NHK 総合	
山口	山口	074	1	2	3	4	28	6	38	8	9	10	11	12
			NHK 教育				山口朝日放送		テレビ山口		NHK 総合		山口放送	
	下関	075	41	2	23	4	21	6	33	8	39	10	35	12
			NHK 教育	九州朝日放送	TVQ九州放送	山口放送	山口朝日放送 (NHK 総合)		テレビ山口	RKB 毎日放送	NHK 総合	テレビ西日本	福岡放送	(NHK 教育)
	宇部	076	55	2	3	4	24	6	44	8	58	10	61	12
			NHK 教育	九州朝日放送		山口朝日放送 (NHK 総合)		テレビ山口	RKB 毎日放送	NHK 総合	テレビ西日本	山口放送		
	岩国	077	1	2	3	4	62	6	28	8	9	10	11	12
			NHK 教育			RCC テレビ	テレビ山口		山口朝日放送		NHK 総合	南海テレビ	山口放送	広島テレビ
徳島	徳島	097	1	2	3	4	5	6	7	8	9	10	11	38
			四国テレビ		NHK 総合	毎日テレビ		ABC テレビ		関西テレビ		読売テレビ		NHK 教育
香川	高松	078	33	2	39	4	37	6	31	8	41	10	29	19
			瀬戸内海テレビ		NHK 教育		NHK 総合		OHK テレビ		西日本放送		山陽放送	テレビせとうち
愛媛	松山	079	1	2	3	29	25	6	7	37	9	10	11	35
				NHK 教育		あいテレビ	愛媛朝日テレビ	NHK 総合		テレビ愛媛		南海テレビ		広島ホームテレビ
	新居浜	080	1	2	3	4	14	6	7	36	9	10	27	12
			NHK 総合		NHK 教育	愛媛朝日テレビ	南海テレビ		テレビ愛媛			あいテレビ		
	今治	081	1	30	3	27	14	32	7	36	9	34	11	38
			NHK 教育		あいテレビ	愛媛朝日テレビ	NHK 総合		テレビ愛媛		南海テレビ			広島ホームテレビ
高知	高知	082	1	2	3	4	5	6	7	8	9	38	11	40
						NHK 総合		NHK 教育		高知放送		テレビ高知		高知さんさんテレビ
福岡	福岡	083	1	2	3	4	5	6	7	8	9	10	19	37
			九州朝日放送		NHK 総合	RKB 毎日放送		NHK 教育			テレビ西日本		TVQ九州放送	福岡放送
	北九州	084	1	2	23	35	5	6	7	8	9	10	11	12
				九州朝日放送	TVQ九州放送	福岡放送		NHK 総合		RKB 毎日放送		テレビ西日本		
	久留米	085	57	2	46	48	5	54	7	8	60	10	14	52
			九州朝日放送		NHK 総合	RKB 毎日放送		NHK 教育			テレビ西日本		TVQ九州放送	福岡放送
	大牟田	086	58	19	53	61	5	50	7	8	55	10	43	12
			九州朝日放送	TVQ九州放送	NHK 総合	RKB 毎日放送		NHK 教育			テレビ西日本		福岡放送	
佐賀	佐賀	087	19	36	40	38	48	52	57	60	9	10	11	12
			TVQ九州放送	サガテレビ	NHK 教育	NHK 総合	RKB 毎日放送	福岡放送	九州朝日放送	テレビ西日本 (NHK 総合)				熊本放送

リモコン番号		1	2	3	4	5	6	7	8	9	10	11	12
都道府県	都市名 地域 番号	受信チャンネル 放送局名											
		長崎	長崎 088	1 NHK 教育	2	3 NHK 総合	4	5 長崎放送	6	7 37 テレビ長崎	8	27 長崎文化放送	10
佐世保 089	1		2 NHK 教育	3	17 長崎国際テレビ	5	31 長崎文化放送	7	8 NHK 総合	9	10 長崎放送	11	35 テレビ長崎
熊本	熊本 090	1	2 NHK 教育	16 熊本朝日放送	4	22 熊本県民テレビ	6	34 テレビ熊本	8	9 NHK 総合	10	11 熊本放送	12
	大分 091	1 (NHK 教育)	2	3 NHK 総合	34 あいテレビ	5 大分テレビ	6 (NHK 総合)	36 テレビ大分	32 テレビ愛媛	24 大分朝日放送	10 南海テレビ	11	12 NHK 教育
宮崎	宮崎 092	1	2	3	4	5	35 テレビ宮崎	7	8 NHK 総合	9	10 宮崎放送	11	12 NHK 教育
	延岡 093	1	2 NHK 教育	3	4 NHK 総合	5	6 宮崎放送	7	39 テレビ宮崎	9	10	11	12
鹿児島	鹿児島 094	1 南日本放送	2	3 NHK 総合	4	5 NHK 教育	6	32 鹿児島放送	8	38 鹿児島テレビ	10	30 鹿児島読売テレビ	12
	阿久根 095	1	17 鹿児島読売テレビ	3	23 鹿児島放送	5	35 鹿児島テレビ	7	8 NHK 総合	9	10 南日本放送	11	12 NHK 教育
沖縄	那覇 096	1	2 NHK 総合	3	4	5	6	7	8 沖縄テレビ	28 琉球朝日放送	10 琉球放送テレビ	11	12 NHK 教育

◇おしらせ◇
 ・地域番号別に設定されたリモコン番号と受信チャンネル・放送局名は、当社が2007年2月に調査した結果によるものです。

その他の地域番号（*印のチャンネルはスキップされません。）

・地域番号は「000」から「107」までありますが、次の番号に該当する地域はありません。

リモコン番号	1	2	3	4	5	6	7	8	9	10	11	12
地域番号	受信チャンネル											
024	*29	2	*27	*25	5	*23	7	*21	*31	*19	11	*17
026	*43	2	*45	*39	*40	*37	7	*35	9	*33	*41	*31
028	*33	2	*35	*25	5	*23	*16	*21	*28	*19	11	*17
031	*51	2	*49	*53	*47	*55	7	*57	9	*59	11	*61
032	*30	2	*32	*26	*28	*24	7	*22	9	*20	11	*18
048	*1	2	*3	4	*5	6	*35	8	*9	10	*11	*28
066	1	*32	3	*42	5	*44	7	*46	9	*48	*30	*26

はじめに
お読みください

テレビを見る
便利な使いかた

ブルーレイディスク
で録る・見る

ファミリンク

ビデオ・オーディオ・
パソコンをつなぐ

インターネット
ホームネットワーク

設置・接続・
受信設定

故障かな？
エラーメッセージ

お役立ち情報
(仕様や索引)

English
Guide

地上アナログ放送のチャンネルの個別設定

- 登録したチャンネルは、個別に以下の項目を変更できます。

項目	内容
受信チャンネル	<ul style="list-style-type: none"> リモコンの数字ボタン（チャンネルボタン）を押したときに選局するチャンネルを設定します。地域番号一覧表に当てはまらない地域や、地域番号によるチャンネル設定後に他の放送チャンネルを追加したいときは、この操作で一局ずつ設定してください。 新聞の番組表などのチャンネルの順番に合わせておくと便利です。
チャンネル表示	<ul style="list-style-type: none"> 画面に表示されるチャンネル番号を設定します。お住まいの地域で使い慣れたチャンネル表示に変更できます。
受信微調整	<ul style="list-style-type: none"> 受信中の映像（設定画面の背景で表示されている映像）が最も鮮明に見えるように、受信状態を調整します。-64～0～+63の範囲で調整できます。
スキップ	<ul style="list-style-type: none"> 選局（ハ順/V逆）ボタン（緑）で選局をしたときに、視聴しないチャンネルを飛ばせます。「する」でスキップの設定をし、「しない」で解除されます。



1

地上A
を押す

2

ホーム
を押す



で選ぶ

決定
を押す

3



で選ぶ

決定
を押す

4

決定
を押す

5



で選ぶ

決定
を押す

6



で選ぶ

決定
を押す

地上アナログ放送を選ぶ

ホームメニューを表示して、「設定」-「 (視聴準備)」-「テレビ放送設定」を選ぶ

選びかたは、32～37ページをご覧ください。

▼ ホームメニューの画面例



「チャンネル設定」を選ぶ

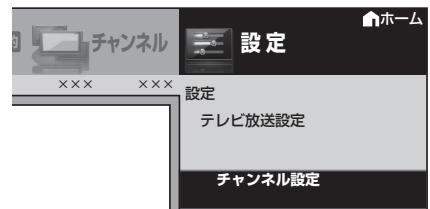

「地上アナログ」で決定する

「地上アナログ一別」を選ぶ

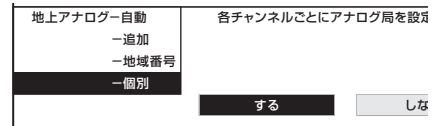

「する」を選ぶ

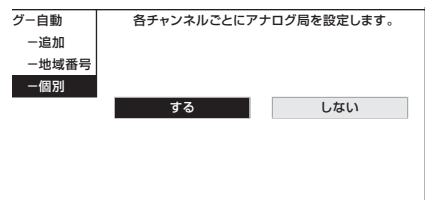

7

変更したい「リモコン番号」 (放送チャンネル)を選ぶ



で選ぶ

リモコン番号	5
受信チャンネル	5
チャンネル表示	5

- 地上アナログチャンネルは、「1」～「20」です。
- CATV チャンネルは「C13」～「C63」です。
- リモコン番号「1」～「12」を変更するときは、リモコンの数字ボタン(チャンネルボタン)を押しても選べません。

8

変更したい項目を選ぶ

(例) 受信チャンネルを変更する場合



で選ぶ

リモコン番号	5
受信チャンネル	5
チャンネル表示	5
受信微調整	0 -64 +63
スキップ	する しない

9

画面の指示に従い、数値や項目を設定する



で選ぶ

- 詳しくは、前のページの表を参照してください。
- 操作を終了する場合は、ホームボタンを押します。

選局ボタン(緑)で CATV チャンネルを 選局したいときは (CATV スキップ解除)

- CATV チャンネル(C13～C63)は、工場出荷時にスキップ「する」の状態になっています。選局ボタン(緑)で選局したいときは、次の操作を行ってください。

1

前ページの手順1～6を行う

2

「リモコン番号」を選ぶ



で選ぶ

リモコン番号	5
受信チャンネル	5
チャンネル表示	5

3

スキップを解除したい CATVチャンネルを選ぶ

(例) C13 チャンネルを選んだ場合



で選ぶ

リモコン番号	C13
--------	-----

4

「スキップ」を選ぶ



で選ぶ

5

「しない」を選ぶ



で選ぶ

リモコン番号	C13
受信チャンネル	C13
チャンネル表示	C13
受信微調整	0 -64 +63
スキップ	する しない

- 操作を終了する場合は、ホームボタンを押します。

◇おしらせ◇

CATV(ケーブルテレビ)放送について

- CATVのサービスが行われている地域のみ受信できます。
- CATVを受信するときは、使用する機器ごとにCATV会社との受信契約が必要です。さらに、スクランブルのかかった有料放送の視聴・録画にはホームターミナル(アダプター)が必要になります。詳しくはCATV会社にご相談ください。
- 本機のCATVチャンネルは、C13～C63チャンネルの範囲で選局できます。(「ケーブルテレビのチャンネルを選ぶ」⇒40ページ)
- 「受信チャンネル」の設定で、CATVチャンネルを設定すると、リモコンの数字ボタン(チャンネルボタン)でCATVチャンネルを選局できます。

- 手順8で「受信チャンネル」を選び、手順9で右カーソルボタンまたは左カーソルボタンを押し続けると、放送を探して受信します。

はじめて
お読みください

テレビを見る
便利な使いかた

ブルーレイディスク
で録る・見る

ファミリンク

ビデオ・オーディオ
パソコンをつなぐ

インターネット
ホームネットワーク

設置・接続・
受信設定

故障かな?/
エラーメッセージ

お役立ち情報
(仕様や索引)

English
Guide

放送が受信できないときに 確かめること

放送が 受信できないときは

- 受信状態が悪い場合、右のような画面が表示されます。
- 右のような画面が表示されているときに **決定** を押すと、受信状態の一覧が表示されます。
- 受信状態の一覧（下の画面）では、デジタル放送の各チャンネルの受信強度や地上デジタル放送で受信できるチャンネルなどが確認できます。

受信状態一覧で、最新の状態を表示するには

- **決定** を押します。（表示が切り換わるまで時間がかかる場合があります。）

受信状態一覧の画面を消すときは

- **終了** を押します。

（画面は一例です。）

BS 103chが受信できません。【E202】
リモコンで放送切換や選局を確認ください。またはアンテナの調整・接続を確認ください。雨や雪などの影響で一時的に受信できない場合もあります。

決定 で受信状態一覧へ

現在放送されていません。【E203】
番組表などで放送時間を確認してください。雨や雪などの天候の影響で一時的に受信できない場合もあります。**決定** で受信状態一覧へ

現在の受信状態の説明（画面は一例です。）

解決方法

受信状態一覧
11 / 3 [火] 午前11:00

各チャンネルのアンテナ受信状態の一覧表示です。
決定 キーを押すと受信状態を再確認することができます。

<BS・CS>
一部の放送の受信状態が悪くなっています。
◇ 設置されているBS・CSアンテナが、BSデジタル・110度CSデジタル放送受信に対応していない
◇ アンテナケーブルや分配器などがデジタル対応でない
※アンテナ機器の交換は販売店などにご相談ください。

【ここをお確かめください】
◇ BS・CSアンテナがBSデジタル・110度CSデジタルに対応しているかご確認ください。
◇ アンテナケーブル、ブースターや分配器などは衛星デジタル放送の受信に対応したものをご使用ください。

<地上デジタル>

放送局	3桁	受信強度 2009/2/19	受信強度 現在	状態	
NHK総合・東京	011	1	87	64	A
NHK教育・東京	021	2	87	65	A
日本テレビ	041	4	90	66	A
TBS	061	6	82	41	C
フジテレビジョン	081	8	77	35	C
テレビ朝日	051	5	85	53	B
テレビ東京	071	7	80	39	C
放送大学	121	12	80	43	C
tvk	-	-	32	0	☆E

☆が示されているチャンネルは隣接地域向け放送であるため、この地域では受信強度が十分確保できない可能性があります。

<BS・CSアンテナ>

BS 衛星信号	受信強度 現在	状態	CS 衛星信号	受信強度 現在	状態
BS-1	94	A	CS-2	90	A
BS-3	94	A	CS-4	86	A
BS-5	-	-	CS-6	67	A
BS-7	-	-	CS-8	69	A
BS-9	94	A	CS-10	46	B
BS-11	-	-	CS-12	45	B
BS-13	94	A	CS-14	43	B
BS-15	94	A	CS-16	56	D
BS-17	94	A	CS-18	42	B
			CS-20	31	B
			CS-22	41	C
			CS-24	1	C

【受信状態】

- A アンテナ信号は良好です
- B 受信強度が60以下です
- C アンテナ信号が不足しています
- D または、アンテナ信号が強すぎます
- E 受信状態が悪くありません
- E 受信できません

※良好な受信には、受信強度が60以上必要です。

【設定内容】

地域設定 : ○○ ←

郵便番号 : 〒0000-0000

B-CASカード : OK

BS・CSアンテナ電源 : オート(初)

バージョン情報 : 00000000

00000000

**地上デジタル放送の
受信状態一覧**

受信状態の一覧は、直前に視聴していた放送（「地上デジタル」または「BSデジタル」「110度CSデジタル」のいずれか一方）が表示されます。

**BSデジタル放送と
110度CSデジタル放送の
受信状態一覧**

現在の地域設定
お住まいの地域に設定されていない場合、地上デジタル放送を正しく受信できません。

受信できないチャンネルがあるときは

受信状態一覧の、【ここをお確かめください】の表示内容を確認してください。

【ここをお確かめください】

受信状態一覧
11 / 3 [火] 午前11:00

各チャンネルのアンテナ受信状態の一覧表示です。
(送電) キーを押すと受信状態を再確認することができます。

<BS・CS>
一部の放送の受信状態が悪くなっています。

- ◇設置されているBS・CSアンテナが、BSデジタル・110度CSデジタル放送受信に対応していない
- ◇アンテナケーブルや分配器などがデジタル対応でない
- ※アンテナ機器の交換は販売店などにご相談ください。

【ここをお確かめください】

- ◇BS・CSアンテナがBSデジタル・110度CSデジタルに対応しているかご確認ください。
- ◇アンテナケーブル、プースターや分配器などは衛星デジタル放送の受信に対応したものをご使用ください。

- 地上デジタル放送用アンテナとの接続について⇒ **246 ~ 249** ページをご覧ください。
- BS・110度放送用アンテナとの接続について⇒ **247 ~ 249** ページをご覧ください。
- 「アンテナ接続のワンポイントアドバイス」⇒ **289** ページもご覧ください。
- かんたん初期設定をやり直すとき⇒ **267** ページをご覧ください。
- 受信している放送局をリモコンの数字ボタンに割り当てることができます。数字ボタンが割り当てられていない場合は、3桁入力で選局できます。

▼地上デジタル放送の受信状態一覧

<地上デジタル>

放送局	3桁	受信強度		状態	
		2009/2/19	現在		
NHK総合・東京	011	1	87	64	A
NHK教育・東京	021	2	87	65	A
日本テレビ	041	4	90	66	A
TBS	061	6	82	41	C
フジテレビジョン	081	8	77	35	C
テレビ朝日	051	5	85	53	B
テレビ東京	071	7	80	39	C
放送大学	121	12	80	43	C
tvk	-	-	32	0	☆E

現在割り当てられている
リモコンの数字ボタン

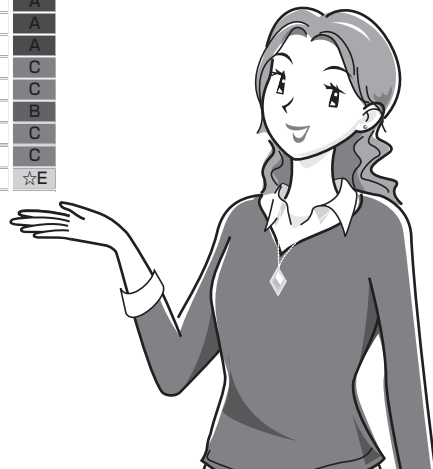

- リモコンの数字ボタンを割り当てるには
⇒ **274** ページをご覧ください。

◇おしらせ◇

BS デジタル放送の受信状態について

- 現在、信号が送られているのは「BS-1」「BS-3」「BS-9」「BS-13」「BS-15」「BS-17」です。このため、「BS-5」「BS-7」「BS-11」「BS-19」の受信状態は表示されません。(2010年4月現在)







BS・110度CS デジタル放送について

- デジタル放送には有料放送があります。視聴するには、視聴契約する必要があります。BS・110度CS デジタル放送が受信できない場合は、視聴契約がお済みかどうかご確認ください。

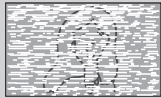
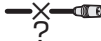
テレビが正しく映らない
ときや画質が悪いときは
〔E202〕と表示される

故障ではないことがあります。
お電話をする前に、
ここをお確かめください。

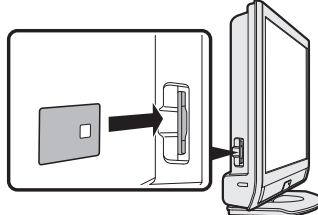

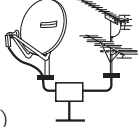
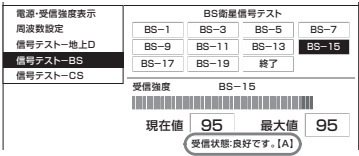
	こんな症状が出るときは	▶ここをお確かめください	▶参照ページ
地上アナログ放送	色じま模様が出る 	・アンテナケーブルが古くなっていませんか。	—
	雪が降っているような画面になる 	<ul style="list-style-type: none"> ・アンテナ線が切れていませんか。  ・アンテナの向きは正しいですか。  ・平行フィーダー線の場合、本機から線をできるだけ離してください。 	— — 238
デジタル放送	映像も音声も出ない  	<ul style="list-style-type: none"> ・アンテナケーブルは接続されていますか。 ・端子を間違えて接続していませんか。 ・アンテナケーブルが切れていませんか。 ・BS・CS アンテナ電源設定を「オート」にしてみてください。「オート」に設定している場合は「入」にしてみてください。 ・B-CAS カードは正しく挿入されていますか。  	246~249・289 — 269~270 244
	映像にノイズ(モザイク状／ブロック状)や線が入ったり、ちらついたりする。 音声が途切れる。 映像が映らない／映らなくなる。 	<ul style="list-style-type: none"> ・アンテナの向きは正しいですか。 ・「受信状態：良好です。【A】」と表示されていることを確認してください。表示が異なる場合は、「アンテナ受信強度に関するエラーメッセージ」(⇒ 303 ページ)をご覧ください。  	— 269~270 —
BSデジタル放送の一部のチャンネルが視聴できない		・WOWOW やスターチャンネルは有料です。視聴するためには契約をしてください。	245
		・地デジ難視対策衛星放送については、地デジ難視対策衛星放送受付センターへお問い合わせください。(0570-08-2200)	275
110度CSデジタル放送が視聴できない	・アンテナやアンテナケーブル、分波器は110度CS帯域(2150MHz)まで対応のものを使用していますか。	247 ~ 249	
画面にノイズが出る	<ul style="list-style-type: none"> ・ノイズが出るときはケーブル同士を離すと軽減されることがあります。 ・アンテナケーブルは正しく接続されていますか。 	— 246 ~ 249・289	
特定のチャンネルだけ映らない	<ul style="list-style-type: none"> ・有料放送は視聴契約が必要です。 ・アンテナの受信強度を確認してください。 	245 269~270	

アンテナ接続のワンポイントアドバイス

- お住まいの地域やチャンネルによっては電波が弱く、アンテナの接続方法やレコーダーなどの機器との接続により、映らない場合が考えられます。このような場合、アンテナの接続状況を変えていただくと映る場合がありますので、本ページを参考にご確認をお願いします。

こんなときは

アンテナ線を、レコーダーを経由して本機に接続している場合に、レコーダーは放送を受信できるのに本機は受信できない。

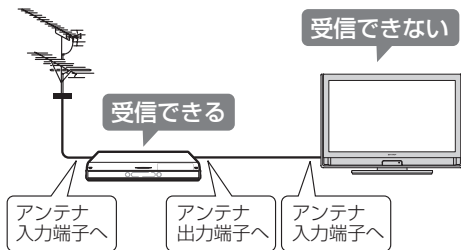

アドバイス

レコーダーに接続しているアンテナ線を本機の入力に直接接続してみてください。

本機が受信できる場合は、本機の故障ではありません。

- レコーダーに内蔵されているアンテナ分配機能の性能により、本機が受信できないことがあります。レコーダーの出力端子から本機の入力端子に接続するのは止めましょう。

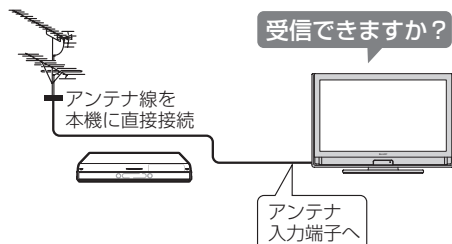

解決方法

アンテナ線を市販の金属シールドタイプの分配器で分配して、レコーダーと本機のそれぞれに接続してください。

それでも受信できない場合は…

- アンテナ線を市販のブースターに接続してください。

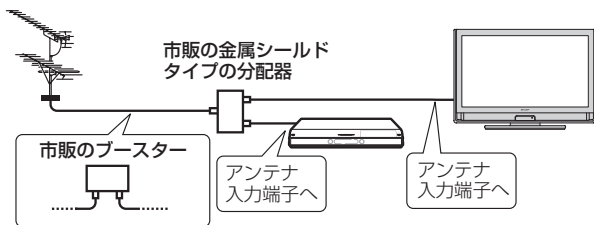

こんなときは

分配器やブースターを使用している場合に一部のチャンネルだけ映らない。

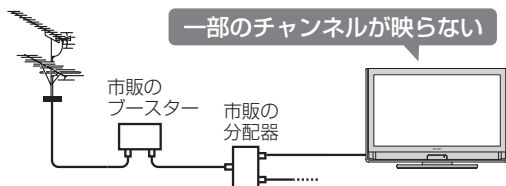

アドバイス

使用している分配器やブースターをはずして、アンテナ線を本機に直接接続してみてください。(レコーダーやパソコンなどの使用を止めて確認してください。これらの機器から発生する電波などによる障害も考えられます。)

正しく受信できる場合は、本機の故障ではありません。

- 分配器やブースターの性能により、正しく受信できないことがあります。

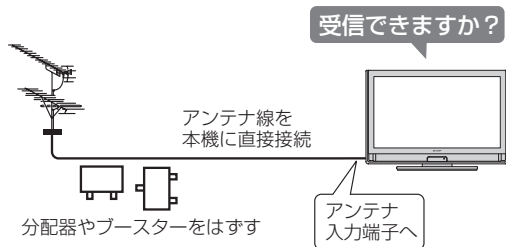

解決方法

市販の、地上デジタル放送やBSデジタル放送に対応している分配器やブースターと交換してください。



それでも受信できない場合は…



- ご購入のご販売店などにご相談ください。

故障かな？と思ったら

- 次のような場合は故障でないことがありますので、修理を依頼される前にもう一度お調べください。
なお、アフターサービスについては「保証とアフターサービス」(⇒ **342** ページ) をご覧ください。

全般についての 故障かな？と思ったら

こんなときに	ここをお確かめください	ページ
 <p>映像も音声も出ない</p>	<ul style="list-style-type: none"> • 電源プラグがコンセントから抜けていませんか。 • 電源ランプが緑色に点灯していますか。 • テレビ(地上アナログ放送、CATV)やデジタル放送を見たいのに、ビデオ入力などに切り換えられていませんか。 • 外部機器の映像が出ないとき、正しく入力切替ができていますか。 • 接続ケーブルが抜けていませんか。 	<p>261 29 170</p> <p>170 —</p>
<p>リモコンが動作しない</p>	<ul style="list-style-type: none"> • 電源ランプが緑色に点灯していますか。 • 乾電池の極性(⊕、⊖)が逆になっていませんか。 • リモコンの乾電池が消耗していませんか。 • リモコンはリモコン受光部に向けてお使いですか。 • リモコン番号が本体と一致していますか。画面左下に「リモコン番号の設定が異なります。」と表示されているときは、リモコン番号の設定が必要です。 <p>以下の場合、リモコンで動作しにくくなります。</p> <ul style="list-style-type: none"> • リモコンと本体のリモコン受光部との間に障害物がありませんか。 • リモコン受光部に直接日光や強い照明が当たっていると、リモコンが動作しにくくなります。 照明の向きを変えるなどしてみてください。 • 蛍光灯などが近くにありませんか。 • 受信設備の消耗減衰のために(映り等に影響する場合があります)操作切替が遅くなることがあります。(天候等の環境で受信強度の数値が変動するとノイズの影響を受けます。) • 電池の端子が酸化(薄黒く)していませんか。室温が極端に低下していませんか。 	<p>29 28 28 28</p> <p>318~319</p> <p>—</p>
 <p>映像は出るが 音が出ない</p>	<ul style="list-style-type: none"> • 音量調整が最小になっていませんか。 • 「消音」状態になっていませんか。 • ヘッドホン端子にヘッドホンのプラグが差し込まれたままになっていませんか。 • モニター音声出力が「モニター音声出力(可変1)」に設定されていませんか。 • D映像・S映像端子を使用する場合、音声端子も接続していますか。 • 入力2の場合「入力音声選択」が「HDMI+音声入力端子」になっていませんか。 • 入力5の場合「入力音声選択」が「アナログRGBのみ」になっていませんか。 	<p>38 38 25</p> <p>174</p> <p>250</p> <p>179</p> <p>179</p>
<p>ビデオが映らない、 ビデオが映らなくなった</p>	<ul style="list-style-type: none"> • ビデオ機器の電源プラグがコンセントから抜けていませんか。 • ビデオ機器の電源は入っていますか。 • ビデオ機器を接続している入力を選んでいますか。 • ビデオ機器からアンテナケーブルがはずれていませんか。 	<p>—</p> <p>—</p> <p>170</p> <p>—</p>

こんなときに	ここをお確かめください	ページ
 音声は出るが映像が出ない	<ul style="list-style-type: none"> 映像オフが「する」になっていませんか。 映像ケーブルが抜けていませんか。 	45 250
 色が薄い 色あいが悪い	<ul style="list-style-type: none"> 「色の濃さ」、「色あい」は正しく調整されていますか。 	80~ 81
画面が暗い 黒色が濃れる	<ul style="list-style-type: none"> 「AVポジション」をご確認ください。「標準」でも暗いと感じる場合は、「AVメモリー」を試してください。 	74~ 75
画面が大きくなったり、小さくなったりする	<ul style="list-style-type: none"> オートワイド機能が「する」になっていませんか。設定を「しない」に変更してください。 	72~ 73
テレビの上部が熱い	<ul style="list-style-type: none"> 内部の回路から発生する熱で温まった空気が自然な対流により、上部を通して抜ける構造になっているため、上部が温かくなります。本体の温度が異常に上昇したときは画面右下に「温度」または「モニター温度」の文字が点滅し、その後、自動的に電源が切れます。 	—
画面右下に「温度」または「モニター温度」の文字が点滅し、その後、自動的に電源が切れる	<ul style="list-style-type: none"> 本機の温度が上昇したためです。温度が上昇した原因を取り除いてください。 本機の設置状態や場所が、温度が上がりやすい状態にないかご確認ください。本機背面の通風孔がふさがらないように設置してください。 本機の内部や通風孔にたまっているホコリで、外部から取り除けるものはこまめに取り除いてください。内部のホコリの除去については、お買いあげの販売店にご相談ください。 	— — —
リモコンや本体のボタンの操作ができない	<ul style="list-style-type: none"> 外部からの雑音や妨害ノイズが原因かもしれません。本体の電源スイッチで電源を切り、電源プラグをコンセントから抜いて約1分放置した後、再度差し込んで電源を入れてみてください。 チャイルドロックが設定されていませんか。 本体とリモコンのリモコン番号を同じ番号に設定していませんか。画面左下に「リモコン番号の設定が異なります。」と表示されているときは、リモコン番号の設定が必要です。 	— 93 318~319
ときどき「ピシッ」と音がする	<ul style="list-style-type: none"> 温度の変化により、キャビネットがわずかに伸縮する音です。性能その他に影響はありません。 	—
リモコンで電源を切った後に、ときどき「カチ」と音がする(数回鳴る場合があります。)	<ul style="list-style-type: none"> 本機の電源が待機状態のときでも、次の場合は動作している音が鳴ることがあります。 <ul style="list-style-type: none"> デジタル放送の予約録画を実行している場合 ダウンロードをしている場合 有料放送の契約情報を取得している場合 地上デジタル放送の番組表の情報を取得している場合 	114 312~313 — 48・54
時刻表示が画面に出ない	<ul style="list-style-type: none"> 「時刻表示」の設定は「する」になっていますか。 	43
時刻表示が消えない	<ul style="list-style-type: none"> リモコンの画面表示ボタンを繰り返し押ししてみてください。 	43
チャンネル表示が画面に出ない	<ul style="list-style-type: none"> チャンネル表示は、ホームメニューで「時刻表示」の設定を「する」にしているときに表示できます。 	42・ 43
字幕表示が画面に出ない	<ul style="list-style-type: none"> 「字幕表示」の設定は「常時表示」になっていますか。 「字幕表示」の設定は字幕アウトスクリーンになっていますか。 「字幕表示」の設定が「リモコン切換」の場合、字幕表示をする設定にしていますか。 	61 61 61

はじめに
お読みください

テレビを見る
便利な使いかた

ブルーレイディスク
で録る・見る

ファミリンク

ビデオ・オーディオ
パソコンをつなぐ

インターネット
ホームネットワーク



設置・接続・
受信設定

故障かな？
エラーメッセージ

お役立ち情報
(お役立ち情報)

English
Guide

デジタル放送関係に ついての故障かな？ と思ったら

こんなときに	ここをお確かめください	ページ
 <p>映像も音声もない</p>	<ul style="list-style-type: none"> 個人でBS・110度CSデジタル放送用アンテナを設置しているのに、アンテナ電源が「切」になっていませんか。 個人でBS・110度CSデジタル放送用アンテナを設置し、そのアンテナに複数の機器を接続している場合で、本機以外の機器の中にも必要に応じてアンテナへ電源を供給する設定がある場合、電源供給のタイミングによってはどちらからも電源供給されない状態になり、映像も音声も出なくなる場合があります。このときは、本機のアンテナ電源を「入」にしてください。 その局が放送していない時間帯ではありませんか。 ビデオ入力などに切り換えられていませんか。 B-CASカードは正しく挿入されていますか。 	<p>269</p> <p>269</p> <p>—</p> <p>170</p> <p>244</p>
 <ul style="list-style-type: none"> 映像にノイズ(モザイク状／ブロック状)や線が入ったり、ちらついたりする 音声が途切れる 映像が映らない／映らなくなる 	<ul style="list-style-type: none"> アンテナの向きがずれていませんか。 受信強度を確認してください。 受信状態を確認してください。 アンテナの前方に障害物はありませんか。 アンテナおよびアンテナケーブルは専用のものを使用していますか。 	<p>—</p> <p>269~270</p> <p>・286</p> <p>269~270</p> <p>・286</p> <p>—</p> <p>246~249</p>
<p>BSデジタル放送の一部が視聴できない</p>	<ul style="list-style-type: none"> B-CASカードは正しく挿入されていますか。 有料放送を視聴するための契約はしていますか。 地デジ難視対策衛星放送 (BS291ch ~ BS298ch) については、地デジ難視対策衛星放送受付センターへお問い合わせください。(0570 - 08 - 2200) 	<p>244</p> <p>245</p> <p>275</p>
<p>110度CSデジタル放送が受信できない</p>	<ul style="list-style-type: none"> アンテナおよびアンテナケーブルは専用のものを使用していますか。 ブースターや分配器などをご使用になっている場合、110度CS帯域(2150MHz)まで対応した機器をお使いですか。 	<p>247~249</p> <p>247~249</p>
<p>BSデジタル・110度CSデジタル放送に雑音が出たり、まったく受信できなくなる</p>	<ul style="list-style-type: none"> 強い雨が降ったり、雪がアンテナに付着していませんか。これは気象条件によるもので、アンテナや本機の故障ではありません。 春分や秋分の前後 20 日程度は人工衛星が地球の陰(食)になるため、深夜一時的に電波が止まる場合があります。これは故障ではありません。 	<p>—</p> <p>—</p>
<p>地上デジタル放送が受信できない</p>	<ul style="list-style-type: none"> お住まいの地域で地上デジタル放送は開始されていますか。 地上デジタル放送の受信に必要なUHFアンテナが正しく設置されていますか。 アンテナ線は正しく接続されていますか。 お住まいの地域を地域選択で正しく設定していますか。 チャンネル設定は正しくされていますか。 	<p>—</p> <p>—</p> <p>246~249</p> <p>271~272</p> <p>273~275</p>

こんなときに	ここをお確かめください	ページ
画面にノイズが出る	<ul style="list-style-type: none"> VHF/UHFのアンテナケーブルがBS・110度CSデジタルアンテナケーブルと接近していませんか。 	—
特定のチャンネルだけ映らない	<ul style="list-style-type: none"> 契約していない有料放送ではありませんか。 受信強度を確認してください。 地デジ難視対策衛星放送 (BS291ch ~ BS298ch) については、地デジ難視対策衛星放送受付センターへお問い合わせください。(0570 - 08 - 2200) 	245 269~270 288
番組表が表示されない 番組表に表示されない番組がある	<ul style="list-style-type: none"> 地上デジタル放送の場合、視聴していないチャンネルは、番組表に情報が表示されません。番組表取得を「する」に設定すると、リモコンで電源を切った(待機状態)ときに各放送チャンネルの番組表情報を取得します。 デジタル放送を選局していますか？ 電源を入れた後、最初に番組表を表示するときは、番組表データの受信に時間がかかります。しばらくお待ちください。 スキップを「する」に設定していませんか。 	54 — — 206~207 •274~275
番組の予約をしても受信できない	<ul style="list-style-type: none"> 契約していない有料放送、視聴年齢が制限されている番組などを予約していませんか。 	—
デジタル放送が受信できない	<ul style="list-style-type: none"> 外部からの雑音や妨害ノイズが原因かもしれません。本体の電源スイッチで電源を切って、電源プラグをコンセントから抜いて約1分放置した後、再度差し込んで電源を入れてみてください。 BSデジタル放送および110度CSデジタル放送を視聴するとき、BS・110度CS共用アンテナ(市販品)およびBS・110度CSデジタル用アンテナケーブル(市販品)を接続していますか。 	— —

はじめに
お読みください

テレビを見る
便利な使いかた

ブルーレイディスク
で録る・見る

ファミリンク

ビデオ・オーディオ・
パソコンをつなぐ

インターネット
ホームネットワーク





設置・接続・
受信設定

故障かな？
エラーメッセージ

お役立ち情報
(仕様や索引)

English
Guide

地上アナログ放送に ついての故障かな？ と思ったら

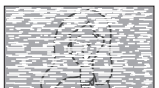
こんなときに	ここをお確かめください	ページ
 映像が出ず 雑音のみ 出る	<ul style="list-style-type: none"> アンテナ線がはずれたり、ショートしたりしていませんか。 アンテナ線は正しく接続されていますか。 	246~249
 画像に はん点が出 出る	<ul style="list-style-type: none"> 自動車、電車、ネオンなどからの雑音電波を受けていませんか。アンテナをできるだけ道路やネオンなどから離れた場所に立ててください。 	20
 映像が 二重になる (ゴースト)	<ul style="list-style-type: none"> 近くに山や大きな建物・樹木がありませんか。それらの反射電波の影響も考えられます。アンテナの向きや高さを変えてみてください。 	—
 色じま模様 が出る	<ul style="list-style-type: none"> 近所のテレビからの妨害電波を受けていませんか。アンテナの向きや高さを調整すれば、妨害をある程度少なくすることができます。 古いアンテナケーブルは使わないでください。 	246~249
 雪が降って いるような 画面になる	<ul style="list-style-type: none"> アンテナ線は正しく接続されていますか。 屋外アンテナ線が切れたり、はずれたりしていませんか。 アンテナの向きが変わったり、アンテナが壊れたりしていませんか。 平行フィーダー線の場合、本機から線をできるだけ離してみてください。 	246~249 — — 238
特定のチャンネルだけ映ら ない	<ul style="list-style-type: none"> チャンネルの「受信微調整」がずれていませんか。 	284

録画や再生についての 故障かな？と 思ったら

こんなときに	ここをお確かめください	ページ
BDやDVDディスクの画面が映らない	<ul style="list-style-type: none"> BDやDVDディスクに指紋や汚れが付いていませんか。BDやDVDディスクをクリーニングしてください。 	23
映像が停止する	<ul style="list-style-type: none"> 本機に衝撃や振動を与えませんでしたか。不安定な場所で使用していませんか。衝撃や振動を感知すると停止します。 	—
スピーカーから音が出ない、音が歪む	<ul style="list-style-type: none"> 一時停止またはスロー再生/早送り/早戻し中は、音声が出ません。 BDまたはDVDディスクをクリーニングしてください。 BDまたはDVDディスクに記録されている音声に、オーディオ信号以外の音声や規格外の音声が記録されているなど音声の記録状態によっては、音声がでない場合があります。 デジタル音声ケーブルを使ってオーディオ機器と接続したとき、デジタル音声設定を「ビットストリーム」に設定しているときは、「DTS-HD Master Audio」や「ドルビーTrueHD」など7.1ch音声は出力されません。「コアストリーム(5.1ch)」音声のみ出力されます。 市販のBDビデオの「ドルビーデジタルEX6.1ch」音声や「DTS-ES6.1ch」音声など6.1以上の音声は出力されません。5.1ch音声となります。 	— 23 — 175 —
録画が中断されている	<ul style="list-style-type: none"> 録画中に停電などがありましたか。 	—
録画ができない、録画が途中で止まる	<ul style="list-style-type: none"> 録画ができるディスクは、BD-RE Ver.2.1 ディスク、BD-R Ver.1.1、Ver.1.2、Ver.1.2 LTH、Ver.1.3、Ver.1.3 LTH ディスクのみです。DVD ディスクには録画ができません。 ディスク保護が設定されている BD-RE Ver.2.1、BD-R Ver.1.1、Ver.1.2、Ver.1.2 LTH、Ver.1.3、Ver.1.3 LTH ディスクを使用したときは録画可能ディスクでも再生専用ディスクとなります。(録画や初期化は行えません。) 電波状態が悪い番組では、途中で録画が停止する場合があります。 BDの空き時間は足りていますか。BD-RE の場合はBDに録画された不要なタイトルを消去して、録画に必要な空き容量を確保してください。BD-Rの場合は新しいディスクをご用意ください。 ディスク再生中は録画ができません。 録画が禁止された映像は録画できません。 BDをクリーニングしてください。 傷、そり、汚れやピックアップの状態、ご使用のディスクと本機との相性により、適切な録画ができない場合があります。 停電などがありましたか。 本体の電源スイッチで電源を切っていませんか。 	— 151 — 105・ 148 — 101 23 — — —
BD-LIVE 機能が利用できない	<ul style="list-style-type: none"> BD-LIVE 用 LAN 設定を再度確認してください。 	134

はじめに
お読みください

テレビを見る
便利な使いかた

ブルーレイディスク
で録る・見る

フタリンク

ビデオ・オーディオ・
パソコンをつなぐ

インターネット・
ホームネットワーク

設置・接続・
受信設定

故障かな？
エラーメッセージ

お役立ち情報
(お録や索引)

English
Guide

こんなときに	ここをお確かめください	ページ
予約したのに録画されていない、途中で切れている	<ul style="list-style-type: none"> • 予約待機中 / 録画中に停電がありませんでしたか。録画中に停電などで録画が中断された場合は、その番組は保存されません。 • 停電などで録画が中断された場合、録画が中断された時点より前の部分の内容が数分ぶん損なわれることがあります。 • BD の録画可能時間は充分でしたか。録画可能時間が少ない場合、不要なタイトルを消去してください。 • 放送時間が変更されていませんか。 • 番組が延長されていませんか。 • 電波状態が悪い番組では、途中で録画が停止する場合があります。 • 電源プラグがコンセントから抜けていませんか。 • 「受信機レポート」を確認してください。 • 途中から録画禁止の番組が始まったときなどは、録画は中断されます。 • BD をクリーニングしてください。 • 予約した番組の前の番組が時間延長になりませんでしたか。予約を開始しようとしたときに、放送局から送られてくる番組の開始時刻の情報が正しく更新されていない場合があります。この場合は予約が失敗となります。日時指定予約の場合、前の番組が延長しそうなときは最大延長時間を加味し、予約することをおすすめします。 • 「予約の実行に失敗しました。」というレポートがある場合は、予約の実行に失敗しています。 • レポートに「前の予約番組が延長されたため、予約の開始ができませんでした。」または「番組放送時間が変更されました。」と書かれている場合は、番組の放送時間の変更により録画ができなかった事例です。 • レポートに「予約の開始時間に電源が切れていた。」と書かれている場合は、本体の電源を切ったり、電源コードを抜いたりして、予約開始時刻に電源が入らなかった事例です。予約録画した場合は、必ずリモコンで電源を切ってください。 	<p>—</p> <p>—</p> <p>105・148</p> <p>—</p> <p>—</p> <p>—</p> <p>261</p> <p>317</p> <p>101</p> <p>23</p> <p>—</p> <p>317</p> <p>—</p> <p>—</p>
番組表から予約したのに、途中で番組が終わっている	<ul style="list-style-type: none"> • デジタル放送の場合、放送局から番組延長の情報が送られてこないで番組延長機能が動きません。 	—
BS デジタル放送のラジオ放送、データ放送が記録されていない	<ul style="list-style-type: none"> • ラジオ放送、データ放送は記録できません。 	—
BD や DVD ディスクが再生できない	<ul style="list-style-type: none"> • BD ビデオまたは DVD ビデオの場合、リージョンコードが一致しているか確認してください。リージョンコードが「A」、またはリージョンコードの記載がない（リージョンコードが設定されていない）BD ビデオが再生できます。 • BD-RE Ver.1.0 は再生できません。 • DVD ディスクの場合は、録画した機器でファイナライズを行ってください。 • ディスクに指紋や汚れが付いている場合は、クリーニングしてください。 • ディスクをディスク挿入口に正しく挿入してください。 • 本機内部の結露（つゆつき）を除去してください。 	<p>329</p> <p>—</p> <p>—</p> <p>23</p> <p>30</p> <p>21・23</p>

こんなときに	ここをお確かめください	ページ
BD や DVD ディスクが再生できない	<ul style="list-style-type: none"> ディスクの記録状態、傷、そり、汚れやピックアップの状態、ご使用のディスクと本機との相性により、適切な再生ができない場合があります。 他の BD レコーダーで H.264 長時間録画された BD ディスクは再生できない場合があります。 	—
市販の BD ビデオまたは DVD ビデオを再生中、吹き替え音声切り替わってしまう	<ul style="list-style-type: none"> 市販の BD ビデオまたは DVD ビデオによっては、テレビ放映当時の音声をそのまま収録しているものがあります。そのため、吹き替えの音源がない部分は、オリジナルの音源になりますので、日本語と外国語が交互に切り換わる動作をする場合があります。 	—
市販の BD ビデオや DVD ビデオが再生できない	<ul style="list-style-type: none"> 視聴制限が設定されていると、BD ビデオや DVD ビデオを再生できないことがあります。BD ビデオの場合は、再生を停止し、視聴制限年齢を解除してください。DVD ビデオの場合は、暗証番号を入力し、ホームメニューで視聴制限レベルの設定をやり直してください。 ディスクのパッケージをご覧ください。リージョンコードをお確かめください。BD ビデオや DVD ビデオには、国によって再生を制限するためのリージョンコードが設定されています。日本で再生できるのは次のとおりです。 BD ビデオ → リージョンコード「A」またはリージョンコードの記載がないディスク DVD ビデオ → リージョンコード「ALL」または「2」 PAL、SECAM 方式の BD ビデオは再生できません。 	92 329
他の DVD レコーダーで録画・編集した DVD ディスクが途中で再生されなくなる	<ul style="list-style-type: none"> 他の DVD レコーダーで編集したディスクのプレイリストは、12 時間以上再生できません。 DVD-R DL (2 層) ディスクは再生できない場合があります。 	—
つづき再生が働かない	<ul style="list-style-type: none"> ディスクのつづき再生は、ディスクを取り出すと働かなくなります。 その他、ディスクや再生状態によっては、つづき再生が働かない場合があります。 	—
二ヶ国語の音声切り換えられない	<ul style="list-style-type: none"> オーディオ機器とデジタル接続して使用している場合は、アンプ側で音声切替の操作を行ってください。アンプ側に音声切替機能がないときは、アナログ接続して本機側で切り換えてください。 	—
マルチ音声 (ステレオ二重音声) の副音声 (音声 2) などが再生できない	<ul style="list-style-type: none"> 7 倍、8.5 倍で録画した番組は、「マルチ音声設定」で選んだ音声のみが記録されます。 	103 111
再生リスト (録画番組一覧) が表示されない	<ul style="list-style-type: none"> 一度ディスクを取り出し、再度挿入してみてください。 一度本体の電源スイッチで電源を切り、再度電源を入れてみてください。 	30~31 29
再生リストのタイトル名に「*」が表示される	<ul style="list-style-type: none"> 他機で付けたタイトル名で本機で表示できない文字は、「***・・・・」と表示されます。 	—
録画した最後の数秒間が再生されない	<ul style="list-style-type: none"> 再生した番組の終了位置は、他機で録画時に録画を停止した位置と多少ずれることがあります。 連続した予約設定で先に録画した番組は番組の終了が数秒早くなるため、番組の最後が録画されません。 	—
スロー再生がうまくいかない	<ul style="list-style-type: none"> タイトルの最後になると、スロー再生が解除されます。 タイトルをまたぐスロー再生はできません。 BD ビデオの場合、逆スロー再生はできません。 	— — —

はじめに
お読みください

テレビを見る
便利な使いかた

ブルーレイディスク
で録る・見る

ファミリンク

ビデオ・オーディオ・パソコンをつなぐ



インターネット
ホームネットワーク

設置・接続・受信設定

故障かな?
エラーメッセージ

お役立ち情報
(仕様や索引)

English
Guide

こんなときに	ここをお確かめください	ページ
一時停止／コマ送り再生がうまくいかない	<ul style="list-style-type: none"> • DVD-RW/-R ディスク（VR フォーマット）以外のディスクでコマ送り動作をしたときは映像がずれることがあります。 • 市販の BD ビデオや DVD ビデオでは、ディスクによって一時停止／コマ送りの操作が禁止されているものがあります。 • BD ビデオの場合、コマ戻し再生はできません。 	— — —
早送り／早戻し（サーチ）がうまくいかない	<ul style="list-style-type: none"> • ディスクや再生しているシーンによっては、早送りサーチをしたとき、本書に記載のスピードにならない場合があります。 • タイトルをまたぐサーチはできません。（音楽用 CD は除く）BD・DVD ディスクの場合は、再生状態になります。 	— —
他機で録画した DVD ディスクが本機で再生できない	<ul style="list-style-type: none"> • 録画した機器でファイナライズをしていない DVD ディスクは本機で再生できないことがあります。録画に使用した機器で、ファイナライズを行ってください。 • 本機で対応していないフォーマットで録画したディスクは再生できません。 • パソコンなどで作成したディスクは再生できない場合があります。 	— — —
再生できない／再生が中断される	<ul style="list-style-type: none"> • デジタル放送を BD に録画しているときは、再生はできません。 • 再生中に選局操作をしたときは、再生が停止します。 • 予約録画開始時刻になると、再生が停止し、録画が始まります。 	— — —
再生できないタイトルがある	<ul style="list-style-type: none"> • 正常に録画されなかった映像は再生できません。 • 録画時間が短い場合は、再生できないことがあります。 	— —
データ放送が再生できない	<ul style="list-style-type: none"> • 連動データ放送は、録画画質「5 倍」「7 倍」「8.5 倍」の場合は録画されていません。 	—
ディスクを挿入しても出てきてしまう	<ul style="list-style-type: none"> • 市販の BD ビデオや DVD ビデオの場合、リージョンコードが一致しているか確認してください。 • 再生できるディスクかどうか、確認してください。 • BD または DVD ディスクをディスク挿入口に正しく挿入してください。 • BD または DVD ディスクをクリーニングしてください。 • 録画されていない DVD-RAM を挿入していませんか。 • ディスク挿入時、表裏を間違えていないか確認してください。 	329 329 30 23 — 30
ディスクが出ない	<ul style="list-style-type: none"> • 本体の電源スイッチが切のときは、ディスク取り出しはできません。 • 本体の電源スイッチを押して、電源を入れ直してください。電源ランプが点灯してから、本体のディスク取出しボタンまたはリモコンの取出しボタンを押してください。 • ホームメニューから「設定」→「 (機能切換)」→「BD 設定」→「ディスク管理」で「ディスク強制排出」を選んでください。 • ディスク録画中、ディスク初期化中、BD ドライブの起動中にはディスクの取り出しはできません。動作終了後に取出しボタンを押して取り出してください。 • 上記の操作を行ってもディスクが出てこないときは、お買いあげの販売店またはお客様相談センターにお問い合わせください。 	— — — — 342
ディスクを挿入すると「ピピッ」と音がする	<ul style="list-style-type: none"> • ディスクを読み込むための音で故障ではありません。 	—
 を押してもホームメニューが表示されない	<ul style="list-style-type: none"> • メッセージが表示されたときは、メッセージに従って操作してください。 	—
MD レコーダーとデジタル接続をして CD から MD に録音したとき、CD と MD の曲番が合わない	<ul style="list-style-type: none"> • CD の曲間が短い場合は、CD と録音した MD の曲番が一致しないことがあります。 	132
	<ul style="list-style-type: none"> • 視聴メニューでトラックの指定を行った場合などは、CD と録音した MD の曲番が一致しないことがあります。 	145

インターネット関係に ついての故障かな？ と思ったら

こんなときに	ここをお確かめください	ページ
AQUOS.jpのページが表示されなくなった	<ul style="list-style-type: none"> ブロードバンドルーターや信号変換機器の電源が切れていませんか。 LANケーブルがはずれていませんか。 「ネットサービス制限設定」-「インターネット接続制限」を「禁止しない」に設定してください。 ブロードバンド回線やプロバイダーのメンテナンスなどにより、接続できない期間ではありませんか。しばらく、時間をおいてからもう一度接続してください。 	<p>—</p> <p>185 190</p> <p>—</p>
文字が読めない文字になった	<ul style="list-style-type: none"> ブラウザメニューの文字コードを変更してください。 	200
カーソルボタンでページの続きを表示できない	<ul style="list-style-type: none"> ページの読み込みが終わるまでお待ちください。 	—
インターネットに接続できない	<ul style="list-style-type: none"> 「双方向通信／インターネット／ホームネットワークの準備をする」をご覧ください、接続・設定状況をご確認ください。 【パソコンをお持ちの場合】 本機に差し込まれている LAN ケーブル (CAT5 以上) をパソコンに差し込み、パソコンでインターネットに接続できるかどうか試してください。 できる場合は、ブロードバンドルーターから LAN 側 (本機側) の接続・設定を確認してください。できない場合は、ブロードバンドルーターから WAN 側 (プロバイダー側) の接続・設定を確認してください。 【停電などにより、モデムやケーブルモデム、ブロードバンドルーターの電源をいったん切った場合など】 電源が再投入されてから数分程度インターネットが復旧するまで時間がかかる場合があります。 外部からのノイズなどにより、通信機能に障害が発生した可能性があります。本体の電源スイッチで電源を切り、1分間放置した後、再度電源を入れてください。 	<p>182~ 187</p> <p>—</p> <p>—</p> <p>—</p>
ホームページの音声が聞こえない ホームページの動画が再生できない	<ul style="list-style-type: none"> 本機では、一部の形式の音声ファイル (WAV や AAC 形式の一部) については再生可能ですが、一般の Web ページで配信されている動画や音声はパソコン向けに作られており、特に本機の機種名が対応機種としてその Web ページに明記されていない限りは、基本的に再生できないとお考えください。 	—
パソコンのインターネット機能でできることが、本機ではできない	<ul style="list-style-type: none"> 本機でインターネットを活用するときは、パソコンの一般的なブラウザと比べて以下のような点などが異なりますので、ご了承ください。 ファイルのダウンロードはできません。 PDF (電子文書) を読み込む機能はついておりません。 メールの送受信機能はありません。 	—

はじめて
お読みください

テレビを見る
便利な使いかた

ブルーレイディスク
で録る・見る

ファミリンク

ビデオ・オーディオ・
パソコンをつなぐ

インターネット
ホームネットワーク

設置・接続・
受信設定

故障かな？
エラーメッセージ

お役立ち情報
仕様や索引

English
Guide

アクトビラ関係についての故障かな？と思ったら

こんなときに	ここをお確かめください	ページ
映像や音声がときどき停止する	<ul style="list-style-type: none"> お使いのプロードバンド回線は光回線(FTTH)ですか。アクトビラ ビデオやアクトビラ ビデオ・フルをお楽しみになる場合は、光回線(FTTH)が必要です。 	184
	<ul style="list-style-type: none"> ご家庭のプロードバンド環境に接続しているパソコンで、大容量のファイルをダウンロードしたり、動画をストリーミング再生したり、別のテレビでもアクトビラ ビデオの再生をしたりしていませんか。回線の使用状況によっては、映像や音声が停止します。他の機器の使用を中断したあと、もう一度アクトビラ ビデオ・フルを再生してみてください。 	—
	<ul style="list-style-type: none"> 本機とプロードバンドルーターをLANケーブルで接続していますか。無線LANなどLANケーブル以外の通信機器を使用している場合は、通信機器の性能により一時的に停止する場合があります。本機とプロードバンドルーターをLANケーブルで接続してください。 	185
	<ul style="list-style-type: none"> プロードバンドルーターなどの機器の性能によっては、通信速度が足りない場合があります。回線事業者やプロバイダーから機器をレンタルしている場合は、ご加入の回線事業者やプロバイダーに確認してみてください。 	—
アクトビラの画質が悪い	<ul style="list-style-type: none"> 光回線(FTTH)をご利用の場合でも、ご加入のプランによってはアクトビラ ビデオを再生するために十分な通信速度でない場合があります。ご加入の回線事業者やプロバイダーに確認してみてください。 	—
	<ul style="list-style-type: none"> デジタル放送とは異なる方式で映像を配信しているため、デジタル放送のハイビジョン放送と画質が異なります。 映像の圧縮率が高いコンテンツの場合は、低画質になります。 	—

IPTV 関係についての故障かな？と思ったら

こんなときに	ここをお確かめください	ページ
ポータル情報が取得できない	<ul style="list-style-type: none"> お使いのプロードバンドルーターはIPv6に対応していますか。本機とプロードバンドルーター間に、無線LANを使っていませんか。無線LANを使用していると、IPv6での接続が出来ない場合があります。LANケーブルで接続してください。 	—
チャンネル登録で失敗する	<ul style="list-style-type: none"> IPTVのマルチキャスト開通処理が完了していない可能性があります。ポータル画面で回線番号の登録をしてください。 	—
テレビ放送やVODの映像が乱れる	<ul style="list-style-type: none"> 使用している光回線をIPv4のインターネット接続と共用している場合は、家庭内の別の機器がインターネットに接続しているとテレビ放送やVODの映像が乱れることがあります。 	—
ライセンスが無いと表示される	<ul style="list-style-type: none"> 追加契約が必要なチャンネルです。契約状況についてポータルで確認するか、サービス事業者にご確認ください。 	—

エラーメッセージが出たら

B-CAS カードや放送の受信・視聴に関するエラーメッセージ

画面に表示されるエラーメッセージ例	エラーコード	対処のしかた	ページ
B-CASカードを正しく挿入してください。 B-CASカードを挿入していてもこのメッセージが表示される場合は、カードを差し直してください。	****	・ B-CASカードを正しく挿入してください。挿入してある場合は、挿入をやり直してください。	244
このB-CASカードは使用できません。 ご覧のチャンネルのカスタマーセンターへご連絡ください。	****	・ B-CASカスタマーセンターおよびご覧のチャンネルのカスタマーセンターまでご連絡してください。	244
このカードは使用できません。 正しいB-CASカードを装着してください。	****	・ 本機に付属のB-CASカードを挿入してください。	244
このチャンネルは契約されていません。 ご覧のチャンネルのカスタマーセンターへご連絡ください。	****	・ ご覧のチャンネルのカスタマーセンターまでご連絡してください。	—
このB-CASカードには必要な情報がありません。 ご覧のチャンネルのカスタマーセンターへご連絡ください。	****	・ ご覧のチャンネルのカスタマーセンターまでご連絡してください。	—
放送チャンネルではないため、視聴できません。	E200	・ このチャンネル(番組)は視聴できません。	—
受信状態が悪くなっています。 この番組は降雨対応画面に切り換えることができます。	E201	・ 降雨対応画面に切り換えて視聴していただくか、天気の回復をお待ちください。	243
アンテナ信号レベルが強すぎて放送が受信できません。信号レベルを調整してください。	****	・ アンテナ信号が強すぎるため、受信障害が発生しています。ブースターの調整や減衰器の挿入が必要です。販売店などにご相談ください。	—
○○○○chが受信できません。 リモコンで放送切換や選局を確認ください。またはアンテナの調整・接続を確認ください。雨や雪などの影響で一時的に受信できない場合もあります。	E202	・ アンテナ線を確認してください。 ・ 受信強度を確認してください。 ・ アンテナの設定が合っているか確かめてください。 ・ 雨や雪などの天候の影響で一時的に受信できない場合もあります。	246~249 269~270・286 269~270 —

はじめて
お読みください

テレビを見る
便利な使いかた

ブルーレイディスク
で録る・見る

フアマリンク

ビデオ・オーディオ・
パソコンをつなぐ

インターネット
ホームネットワーク

設置・接続・
受信設定

故障かな？
エラーメッセージ

お役立ち情報
(お持ちのテレビ)

English
Guide

画面に表示されるエラーメッセージ例	エラーコード	対処のしかた	ページ
現在放送されていません。番組表などで放送時間を確認してください。 雨や雪などの天候の影響で一時的に受信できない場合もあります。	E203	<ul style="list-style-type: none"> 番組表などで放送時間を確かめてください。 受信強度を確認してください。 雨や雪などの天候の影響で一時的に受信できない場合もあります。 	<p>—</p> <p>269~270・286</p> <p>—</p>
○○○チャンネルが見つかりません。 番組表などでチャンネルを確認してください。	E204	<ul style="list-style-type: none"> 番組表などでチャンネルを確かめてください。 	—
アンテナ線の接続や設定に不具合がありますのでアンテナ電源を「切」にしました。 受信できない場合は、本体の電源を切ってから、アンテナとの接続を確認してください。	****	<ul style="list-style-type: none"> 電源を入れ直してください。 BSデジタル放送や110度CSデジタル放送が受信できない場合は、本体の電源を切り、アンテナとの接続を確認してから電源を入れ直してください。 	<p>—</p> <p>246~249</p> <p>269~270</p>
○○○チャンネルのサービスは、この受信機では受信できません。	E210	<ul style="list-style-type: none"> 選局されたチャンネルとは別のチャンネルを選局してください。 	—
契約期限が切れています。ご覧のチャンネルのカスタマーセンターへご連絡ください。	****	<ul style="list-style-type: none"> ご覧のチャンネルのカスタマーセンターまで連絡してください。 	—
このチャンネルは視聴条件により、ご覧いただけません。ご覧のチャンネルのカスタマーセンターへご連絡ください。	****	<ul style="list-style-type: none"> ご覧のチャンネルのカスタマーセンターまで連絡してください。 	—
受け付け時間を過ぎていますので購入できません。	****	<ul style="list-style-type: none"> 番組の冒頭の限られた時間しか購入できない番組もあります。 	—
データが受信できません。	E400	<ul style="list-style-type: none"> 現在ご覧のチャンネルとは別のチャンネルをいったん選局した後、エラーが起こったデータ放送チャンネルを再度選局してください。 	—
対象地域外のため、データを表示できません。	E401	<ul style="list-style-type: none"> 現在ご覧のデータ放送チャンネルを終了し、別のチャンネルを選局してください。 	—
この受信機では、データを表示できません。	E401	<ul style="list-style-type: none"> 現在ご覧のデータ放送チャンネルを終了し、別のチャンネルを選局してください。 	—
データの表示に失敗しました。	E402	<ul style="list-style-type: none"> 現在ご覧のチャンネルとは別のチャンネルをいったん選局した後、エラーが起こったデータ放送チャンネルを再度選局してください。 	—

アンテナ受信強度に関するエラーメッセージ

画面に表示されるエラーメッセージ例	対処のしかた	ページ
受信強度が60以下です。[B]	<ul style="list-style-type: none"> 受信強度が60以上になるようにアンテナの向きや接続を調整してください。 	269~270
アンテナ信号が強すぎます。[C]	<ul style="list-style-type: none"> アンテナ信号が強すぎるため、受信障害が発生しています。ブースターの調整や減衰器の取り付けが必要です。販売店などにご相談ください。 	—
アンテナ信号が不足しています。[C]	<ul style="list-style-type: none"> ブースターの調整や取り付けが必要です。販売店などにご相談ください。 	—
アンテナ信号が良くありません。[D]	<ul style="list-style-type: none"> 受信強度が60以上で表示される場合、アンテナ信号が劣化しています。アンテナの設定が合っているか確認しても改善しない場合は、販売店などにご相談ください。 	—
受信できません。[E]	<ul style="list-style-type: none"> アンテナが正しく設置されているか確認してください。 アンテナ線を確認してください。 アンテナの設定が合っているか確かめてください。 	246~249 269~270

はじめに
お読みください

テレビを見る
便利な使いかた

ブルーレイディスク
で録る・見る

ファミリンク

ビデオ・オーディオ・
パソコンをつなぐ

インターネット
ホームネットワーク

設置・接続・
受信設定

故障かな？
エラーメッセージ

お役立ち情報
(仕様や索引)

English
Guide

双方向通信に 関するエラーメッセージ

画面に表示されるエラーメッセージ例	エラーコード	対処のしかた	ページ
アクセスできませんでした。[C204]	C204	• ご覧のチャンネルのカスタマーセンターまで連絡してください。	—
サーバー証明書 ^{※1} が不正のため、アクセスを中断します。[C208]	C208	• ご覧のチャンネルのカスタマーセンターまで連絡してください。	—
サーバー証明書 ^{※1} に問題があり、アクセスを中断します。[C209]	C209	• ご覧のチャンネルのカスタマーセンターまで連絡してください。	—
双方向サービスを利用するには、デジタル放送接続制限を「禁止しない」に設定してください。	****	• 「ネットサービス制限設定」-「デジタル放送接続制限」で「しない」を選択してください。	190
まだルート証明書 ^{※2} を受信していません。 セキュリティの保障ができないため、アクセスしないことをお勧めします。アクセスしますか？	****	• アクセスしないことをお勧めします。	—
サーバー証明書 ^{※1} の信頼性が確認できません。 セキュリティの保障ができないため、アクセスしないことをお勧めします。アクセスしますか？	****	• アクセスしないことをお勧めします。	—
まだ新しいルート証明 ^{※2} を受信していません。 セキュリティの保障ができないため、アクセスしないことをお勧めします。アクセスしますか？	****	• アクセスしないことをお勧めします。	—

※1 サーバー証明書… 暗号化通信に使われる暗号鍵。Webサーバーに保存される。
有効期限が記述されており、この期間を過ぎると使用できない。

※2 ルート証明書… 暗号化通信に使われる復号鍵。放送波で伝送され、受信機に保存される。
有効期限が記述されており、この期間を過ぎると使用できない。

ファミリンク録画時に に関するエラーメッセージ

画面に表示されるエラーメッセージ例	エラーコード	対処のしかた
録画に失敗しました。 この放送は録画することができません。	S05	<ul style="list-style-type: none"> 録画ができない「コンテンツ(放送や番組)」、または録画ができない「記録メディア(HDD・BD・DVDなどの録画媒体)」です。「コンテンツ(放送や番組)」または「記録メディア(HDD・BD・DVDなどの録画媒体)」を確認してください。
録画に失敗しました。 この放送は録画することができません。	S06	<ul style="list-style-type: none"> このネットワークは録画することができません。 ファミリンク録画機能を使用せず、録画機器の録画機能をご利用ください。
録画に失敗しました。 この放送は録画することができません。	S07	
録画に失敗しました。 録画に失敗しました。 録画に失敗しました。 録画に失敗しました。	S09 S10 S11 S12	<ul style="list-style-type: none"> ファミリンク録画機能を使用せず、録画機器の録画機能をご利用ください。
録画に失敗しました。 この放送は録画することができません。	S13	<ul style="list-style-type: none"> この「コンテンツ(放送や番組)」は録画することができません。 「コンテンツ(放送や番組)」を確認してください。
録画に失敗しました。 この放送は録画することができません。	S14	
録画に失敗しました。 記録可能なメディアがありません。	S16	<ul style="list-style-type: none"> 「記録メディア(HDD・BD・DVDなどの録画媒体)」を確認してください。
録画に失敗しました。 現在、再生中のため録画できません。	S17	<ul style="list-style-type: none"> 再生を停止した後、再度録画を設定してください。
録画に失敗しました。 別の録画を実行中のため、録画できません。	S18	<ul style="list-style-type: none"> 現在録画中のため、新たに録画できません。
録画に失敗しました。 記録可能なメディアがありません。	S19	<ul style="list-style-type: none"> 「記録メディア(HDD・BD・DVDなどの録画媒体)」が書き込み禁止です。 「記録メディア(HDD・BD・DVDなどの録画媒体)」を確認してください。
録画に失敗しました。 放送を受信できないため、録画できません。	S20	<ul style="list-style-type: none"> 放送を受信できません。設定が正しく行われているか、確認してください。
録画に失敗しました。 記録可能なメディアがありません。	S21	<ul style="list-style-type: none"> 「記録メディア(HDD・BD・DVDなどの録画媒体)」に録画できません。 「記録メディア(HDD・BD・DVDなどの録画媒体)」を確かめてください。
録画に失敗しました。 記録可能な容量がありません。	S22	<ul style="list-style-type: none"> 「記録メディア(HDD・BD・DVDなどの録画媒体)」の容量を確認してください。
録画に失敗しました。 視聴制限がかかっています。	S23	<ul style="list-style-type: none"> 視聴制限を解除して再度録画を設定してください。
録画に失敗しました。 レコーダーが録画できない状態になっています。	S31	<ul style="list-style-type: none"> 録画機器を確認してください。

はじめに
お読みください

テレビを見る
便利な使いかた

ブルーレイディスク
で録る・見る

ファミリンク

ビデオ・オーディオ・
パソコンをつなぐ

インターネット
ホームネットワーク

設置・接続・
受信設定

故障かな？
エラーメッセージ

お役立ち情報
(お録りや索引)

English
Guide

BDレコーダー機能 利用時に関する エラーメッセージ

画面に表示されるエラーメッセージ例	対処のしかた
このディスクは再生できません。	<ul style="list-style-type: none"> • ディスクを確かめて入れ直してください。 • 録画中に停電したり、誤って電源コードを抜きましたか。そのようなディスクは認識できなくなる場合があります。 • ディスクに指紋や汚れが付いている場合は、ディスクをクリーニングしてください。(⇒23ページ)
ディスクが読み込めませんでした。	
ディスクが挿入されていません。	<ul style="list-style-type: none"> • 録画用BD-REまたは録画用BD-Rを挿入してください。
録画できるディスクが入っていません。予約の開始ができませんでした。	<ul style="list-style-type: none"> • 録画用BD-REまたは録画用BD-Rを挿入してください。
この操作はできません。	——
ディスクに保護がかかっています。ディスクの保護を外すか、録画可能なブルーレイディスクを挿入してください。	<ul style="list-style-type: none"> • ディスク保護を解除するか、別の録画用ディスクを入れ直してください。
ディスクが修復できませんでした。	——
ディスクを確認しています。完了まで10分以上かかる場合があります。	<ul style="list-style-type: none"> • ディスクの確認が完了するまでお待ちください。確認は10分以上かかる場合があります。
初期化できませんでした。	<ul style="list-style-type: none"> • ディスクを確かめて入れ直してください。 • ディスクに指紋や汚れが付いている場合は、ディスクをクリーニングしてください。(⇒23ページ)
タイトルが一杯でこれ以上録画できません。不要なタイトルを消去するか、他のディスクを使用してください。	<ul style="list-style-type: none"> • 不要なタイトルを消去してください。

画面に表示されるエラーメッセージ例	対処のしかた
録画可能なディスクを挿入してください。	<ul style="list-style-type: none"> 録画用BD-REまたは録画用BD-Rの挿入をやり直してください。
ディスクが満杯なので録画できません。 不要なタイトルを消去するか、他のディスクを使用してください。	<ul style="list-style-type: none"> 空き容量のあるBD-RE またはBD-R を入れてください。 不要なタイトルを消去してください。
ディスクが満杯なので録画を停止しました。不要なタイトルを消去するか、他のディスクを使用してください。	<ul style="list-style-type: none"> 不要なタイトルを消去してください。
現在のBD 残時間では最後まで録画できない可能性があります。満杯まで録画します。	<ul style="list-style-type: none"> 空き容量が十分にあるBD-RE またはBD-R を入れてください。 不要なタイトルを消去してください。
日付・時刻が設定されていません。 日付・時刻を設定してください。	<ul style="list-style-type: none"> 時計合わせを行ってください。
選局・再生に失敗しました。 チャンネルを切り換えてください。	<ul style="list-style-type: none"> 本体の電源スイッチを押して、電源を入れ直してください。 (⇒310ページ) 状況が改善されない場合は、販売店またはシャープお客様相談センター(⇒342ページ)にご相談ください。
録画禁止になりましたので、録画を停止しました。	—
このディスクは保護されています。	<ul style="list-style-type: none"> ディスク保護を解除してから行ってください。
この番組は録画できません。	<ul style="list-style-type: none"> 独立データ放送は録画できません。
録画禁止の番組です。 録画できません。	<ul style="list-style-type: none"> 「録画禁止」の番組は、録画できません。
番組の時間が未定のため、録画予約ができません。	<ul style="list-style-type: none"> 終了時刻が未定の番組、長さが1分未満の番組、長さが48時間超の番組は録画予約できません。
予約可能時間を過ぎたので、リモコンの録画ボタンで直接録画してください。	<ul style="list-style-type: none"> リモコンふた上の録画ボタンで、直接録画してください。
予約できる番組数を超えているため、予約できません。	<ul style="list-style-type: none"> 予約できる番組は、最大32番組です。新しい予約を設定する場合は、どれか他の予約を消去してください。
録画できない番組のため、予約視聴にしました。	<ul style="list-style-type: none"> 録画禁止の番組は予約録画できません。 独立データ放送やラジオ放送は、録画できません。
この番組をBD録画予約しました。 (録画番組の連動データは、記録されません)	<ul style="list-style-type: none"> 連動データを録画したい場合は、録画画質を「標準(DR)」 「2倍」 「3倍」のいずれかに設定してください。
BDドライブがはずれているため、視聴予約しました。	<ul style="list-style-type: none"> 内蔵のBDドライブがはずれている可能性があります。販売店またはシャープお客様相談センター(⇒342ページ)にご相談ください。

ホームネットワーク 利用時に関する エラーメッセージ

画面に表示されるエラーメッセージ例	対処のしかた
この形式の写真データは表示できません。	<ul style="list-style-type: none"> 規格外の写真は表示できません。 なお、パソコンで写真を編集すると、本機で表示できない規格のデータ形式に変更される場合があります。
データの容量が大きすぎます。	<ul style="list-style-type: none"> データの容量が6MB以下のデータとしてください。 デジタルカメラや携帯電話の撮影時の設定で画素サイズを小さくすると、6MB以下のデータで撮影できる場合があります。 例) 4300×3225 ⇒ 2048×1536 また撮影済みのデータではデジタルカメラや携帯電話のリサイズ機能を使うと変更できる場合があります。
写真のサイズが大きすぎます。	<ul style="list-style-type: none"> 画素サイズ4096×4096以下の写真にしてください。 デジタルカメラや携帯電話の撮影時の設定で画素サイズは変更できる場合があります。 例) 4300×3225 ⇒ 2048×1536 また撮影済みの写真ではデジタルカメラや携帯電話のリサイズ機能を使うと変更できる場合があります。
このデータは表示できません。	<ul style="list-style-type: none"> 本機で表示可能な仕様のJPEG以外のデータや、壊れたデータは表示できません。
次の写真を取得できません。 接続機器の接続や設定を確認してください。	<ul style="list-style-type: none"> 写真取得時サーバー機器に接続できなくなっています。 ホームネットワーク機器の接続設定を確認してください。 またSDカードを持つサーバー機器ではSDカード挿入後ホームネットワークに公開するまで時間がかかる場合がありますので、しばらくお待ちください。
接続できません。 接続機器の接続や設定を確認してください。	<ul style="list-style-type: none"> サーバー機器の電源が入っているか、ホームネットワーク機器の接続設定を確認してください。 またSDカードを持つサーバー機器ではSDカード挿入後SDカードの内容をホームネットワークに公開するまで時間がかかる場合がありますので、しばらくお待ちください。
印刷設定 機器が見つかりません。 対応プリンタの電源、接続を確認ください。	<ul style="list-style-type: none"> プリンタの電源が入っていないか、プリンタがホームネットワークに接続されていないか、ホームネットワーク接続設定が正しくされていない可能性があります。 プリンタの電源、接続、設定を確認してください。
写真の印刷 印刷の準備をしています。	<ul style="list-style-type: none"> プリンタに印刷指示を行っていますので、しばらくお待ちください。
写真の印刷 この写真の印刷を受け付けました。	<ul style="list-style-type: none"> プリンタへの印刷指示を完了しました。 写真を表示することができます。
写真を表示できません。 フォルダが削除されたか、機器が再起動された可能性があります。	<ul style="list-style-type: none"> サーバー機器によっては、サーバー起動直後やデータの追加削除を行うと本メッセージが表示される場合があります。故障ではありません。

画面に表示されるエラーメッセージ例	対処のしかた
接続できません。 接続機器から映像データを取得できません。	<ul style="list-style-type: none"> サーバーの設定を確認してください。サーバーによってはBD再生中や設定画面にしていると取得できない場合や、インターネットを利用中は取得できない場合があります。
再生できません。 この形式の映像データは再生できません。	<ul style="list-style-type: none"> 規格外の映像データは再生できません。 本機で再生できる映像データの形式を確認してください。
再生できません。 この形式の音楽データは再生できません。	<ul style="list-style-type: none"> 規格外の音楽データは再生できません。 本機で再生できる音楽データの形式を確認してください。
印刷できません。 プリンタが使用中の可能性がります。	<ul style="list-style-type: none"> プリンタが印刷実行中か使用中の場合にさらに印刷しようとすると、このメッセージが表示される場合があります。印刷完了または使用できるようになるまでお待ちください。
印刷を中断しました。 プリンタとの接続を確認してください。	<ul style="list-style-type: none"> プリンタが何らかの原因で印刷を中断しました。プリンタの状態または正常に接続できているか確認してください。
印刷できません。 プリンタを確認してください。	<ul style="list-style-type: none"> プリンタが何らかの原因で印刷できなくなりました。プリンタのインクや用紙が無くなっていないか、用紙が詰まっていないか、カバーが開いていないか、などを確認してください。
機器に接続できません。 接続機器選択へ移動します。	<ul style="list-style-type: none"> 前回接続したサーバー機器の電源が入っているか、ホームネットワーク機器の接続設定を確認してください。
フォルダにアクセスできません。 トップフォルダへ移動します。	<ul style="list-style-type: none"> サーバー機器によっては、サーバー起動直後やデータの追加削除を行うと本メッセージが表示される場合があります。故障ではありません。

USB 利用時に関する エラーメッセージ

画面に表示されるエラーメッセージ例	対処のしかた
接続しているUSB機器の電源容量が大きすぎます。 本体の電源を切ってから、必要なUSB機器のみを接続し直してください。	<ul style="list-style-type: none"> USB過電流が発生しました。USB機器を多く接続すると、発生する場合があります。 本体の電源を切ってから、使用しないUSB機器を取り外してください。

はじめに
お読みください

テレビを見る
便利な使いかた

ブルーレイディスク
で録る・見る

ファミリンク

ビデオ・オーディオ・
パソコンをつなぐ

インターネット
ホームネットワーク

設置・接続・
受信設定

故障かな？
エラーメッセージ

お役立ち情報
（仕様や索引）

English
Guide

こんなときは

本機の操作ができなくなったときは

- 強い外来ノイズ（過大な静電気、または落雷による電源電圧の異常など）を受けた場合や誤った操作をした場合などに、本機が操作できないなどの異常が発生することがあります。
このときは、本体の電源スイッチを押して、一旦電源を切ったあと、再度電源を入れてから、操作をやり直してください。電源を入れ直してもまだ操作できないときは、本体の電源スイッチを5秒以上押し続けてください。本機の電源がいったん切れますので、約1分待ってから電源スイッチを押して電源を入れたあと、再び操作をやりなおしてください。この操作をしてもチャンネル設定やメニュー、予約などの設定項目は保持されます。

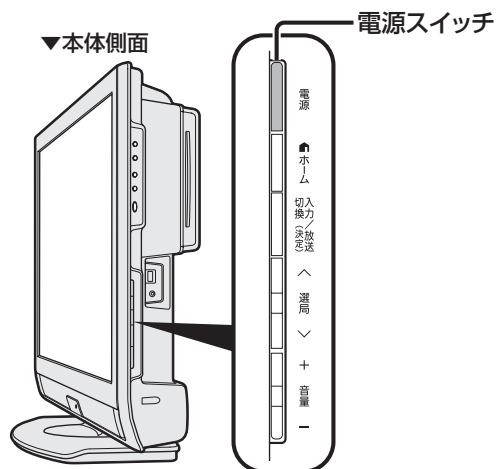

- ◇おしらせ◇
- 再度電源を入れた直後はデータ取り込みのため、画面表示には多少時間がかかります。

停電になったときは

停電時に設定が保持されている項目と設定が解除される項目があります

- テレビにおける設定内容（ホームメニュー内設定項目、音量など）は保持されます。
- 番組予約（視聴予約／予約録画）が、予約動作開始時刻を経過しているときは消去されます。
- 時刻設定は消去されます。時刻の自動設定がされないときは、ホームメニューから「設定」－「（視聴準備）」－「各種設定」－「時計設定」－「時刻設定」で設定してください。（時計を合わせる⇒66ページ）
- 停電前が下記の状態のものは解除されず。
 - 静止画
 - オフタイマー
 - 消音（消音ボタンによる）
 - 映像オフ
 - 2画面

システム動作テスト

- 本機は、B-CASカードが正しく挿入できているかをテストできます。

◇おしらせ◇

システム動作テストに失敗したときは

- B-CASカードが正しく挿入されているか確認してください。



ビーキャス
B-CASカード
⇒244ページ

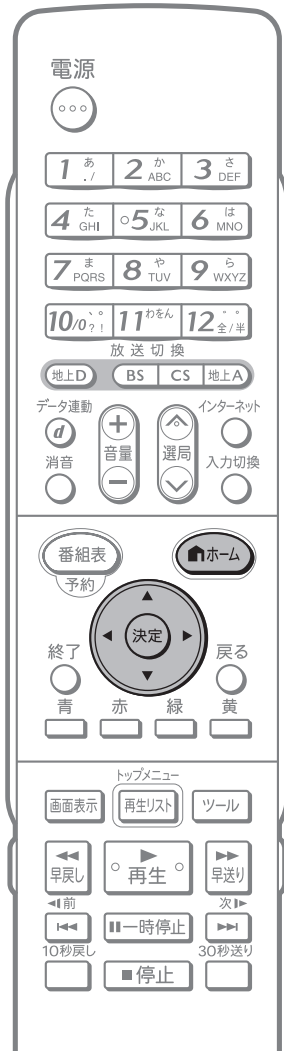

1

ホーム
を押す

方向キー
で選び

決定
を押す

ホームメニューを表示して、「設定」-「 (お知らせ)」-「システム動作テスト」を選ぶ

選びかたは、32～37ページをご覧ください。

▼ ホームメニューの画面例

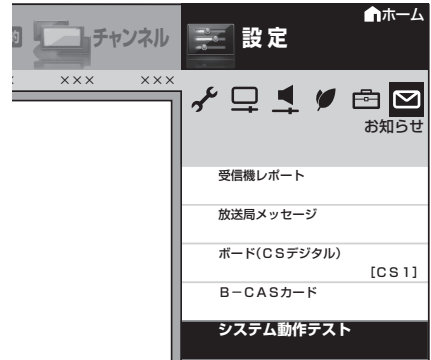

2

決定
を押す

「テスト実行」で決定する

バージョン番号 :

 システム状態 : _____
 B-CASカード : _____
 DRM番号 : _____

- 表示が「テスト実行中」に変わります。テストが終了すると「テスト終了」になります。

3

決定
を押す

結果を確認し、「テスト終了」で決定する

バージョン番号 :

 システム状態 : 0000-0000-0000-0000-
 B-CASカード : 0000-0000-0000-0000-
 DRM番号 : 0000-0000-0000-0000-

- 操作を終了する場合は、ホームボタンを押します。

はじめに
お読みください

テレビを見る
便利な使いかた

ブルーレイディスク
で録る・見る

ファミリンク

ビデオ・オーディオ
パソコンをつなぐ

インターネット
ホームネットワーク

設置・接続
受信設定

故障かな？
エラーメッセージ

お役立ち情報
仕様や索引

English
Guide

本機のソフトウェアを 更新する

- ソフトウェアの更新とは、本機内のソフトウェアを書き換えて、機能アップや機能改善などを行うためのものです。
- 本機のソフトウェア更新はダウンロードで行います。自動的に行う方法とお客様が必要に応じ、手動で行う方法があります。お買いあげ時は利便性を考えて「する」(自動)に設定されています。

ダウンロードの可能な環境について

- ダウンロードは BS デジタル放送および地上デジタル放送で実施されます。ケーブルテレビのセットトップボックスを利用してデジタル放送を受信している場合など、デジタル放送を直接受信できない環境ではダウンロードできません。

ダウンロードについてのご注意

- ソフトウェアの受信(ダウンロード)には、数分程度の時間がかかります。その間は、リセットの操作、電源プラグの抜き差しを行わないでください。ダウンロードが失敗する場合があります。
- ダウンロードによって、設定内容が工場出荷時の状態に戻ったり、予約設定がなくなる場合があります。その場合は、設定をやり直してください。
- ダウンロードは、本機の電源が待機状態(電源ランプが赤色点灯)のときに実行されます。リモコンの電源ボタンで、待機状態にしてください。

本体の電源スイッチで電源を切っている場合や電源コードをコンセントから抜いている場合、ダウンロードは実行されません。

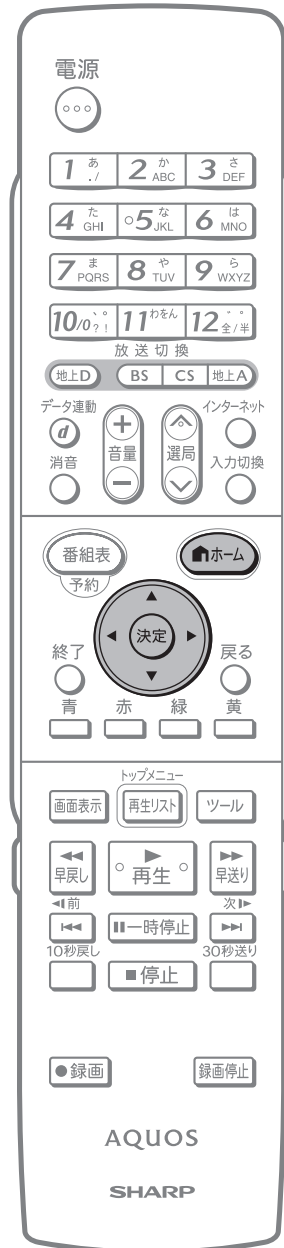

自動ダウンロードを「しない」に設定する

- 自動的にダウンロードを行いたくない場合は、「しない」に設定します。

1

- ホームを押す
- で選ぶ
- 決定を押す

ホームメニューを表示して、「設定」-「 (視聴準備)」-「各種設定」を選ぶ

選びかたは、32～37ページをご覧ください。
▼ ホームメニューの画面例

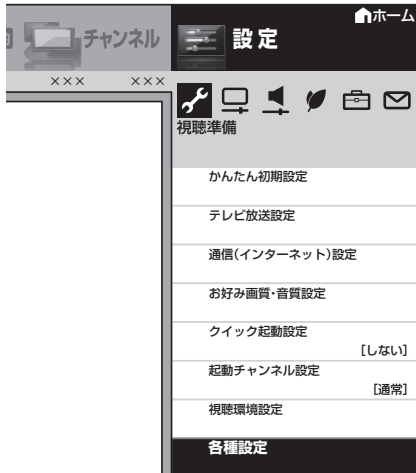

2

- で選ぶ

「ダウンロード設定」を選ぶ



3

- で選ぶ
- 決定を押す

「しない」を選ぶ

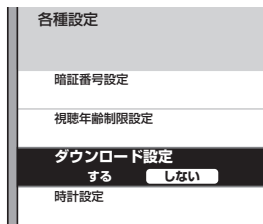

- 操作を終了する場合には、ホームボタンを押します。

手動でダウンロードを行う

- 自動ダウンロードを「しない」に設定した場合、放送局メッセージに「ダウンロードのお知らせ」が届いているときに、手でダウンロードできます。

1

- ホームを押す
- で選ぶ
- 決定を押す

ホームメニューを表示して、「設定」-「 (お知らせ)」-「放送局メッセージ」を選ぶ

選びかたは、32～37ページをご覧ください。
▼ ホームメニューの画面例



2

- で選ぶ
- 決定を押す

「ダウンロードのお知らせ」を選ぶ



3

- で選ぶ
- 決定を押す

①画面の表示内容を確認し、「実行」を選ぶ

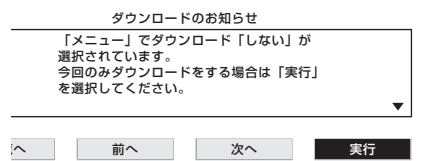

②画面の表示内容を確認し、「する」を選ぶ

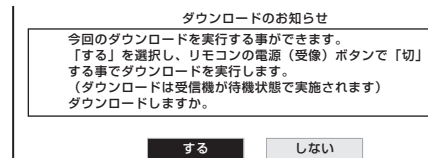

- ダウンロードが成功すると、「お知らせ」の「放送局メッセージ」の中に、ダウンロードが成功した旨のメッセージが書き込まれます。(画面右上の「お知らせ」の内容やB-CASカードの番号を確認する⇒317ページ)

はじめに
お読みください

テレビを見る
便利な使いかた

ブルーレイディスク
で録る・見る

ファミリンク

ビデオ・オーディオ
パソコンをつなぐ

インターネット
ホームネットワーク

設置・接続
受信設定

故障かな？
エラーメッセージ

お役立ち情報
仕様や索引

English
Guide

USB メモリーを使用してソフトウェアを更新する

- USB メモリーを使用してソフトウェアの更新ができます。
- ソフトウェアの更新をするときは、パソコンを使用して、あらかじめ更新用ソフトウェアをUSBメモリーに書き込んでおく必要があります。更新用ソフトウェアをパソコンから書き込むときは、USBメモリーが空の状態で行ってください。

ソフトウェアの更新情報について

- ソフトウェアの更新情報は、パソコンを使用してシャープホームページ内のサポートステーションでご確認ください。

AQUOS サポートステーション

<http://www.sharp.co.jp/support/aquos/index.html>

- 更新用ソフトウェアが公開されているときは、パソコンにダウンロードした後、USBメモリーにコピーしてください。

◆ 重要 ◆

- ソフトウェアの更新中は、USBメモリーを取り外さないでください。
- ソフトウェアの更新中は、電源プラグを抜かないでください。

1 本機のUSBメモリー端子に、更新用ソフトウェアを書き込んだUSBメモリーを取り付ける

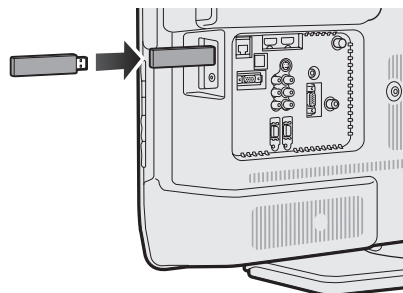

2 ホームメニューを表示して、「設定」-「お知らせ」-「ソフトウェアの更新」を選ぶ

ホーム

を押す



で選ぶ

決定

を押す

選びかたは、32～37ページをご覧ください。

▼ ホームメニューの画面例

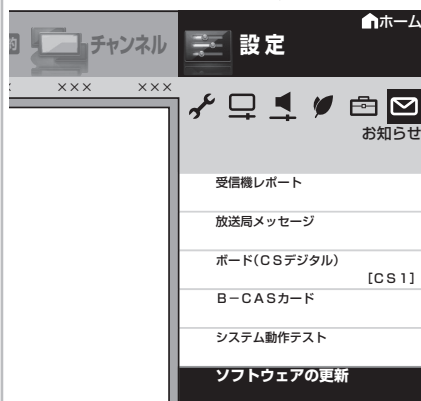

3 暗証番号を設定しているときは暗証番号(⇒92ページ)を入力する

4 画面に従って操作する

5

「はい」で決定する

- ソフトウェアの更新に失敗した場合は、USB メモリーのデータを確認し、もう一度ソフトウェアの更新を行ってください。
- ソフトウェアの更新が終了すると画面が数秒間消え、ソフトウェアの更新完了メッセージが表示されます。

ソフトウェアの更新が正しくできないときは

- USB メモリーが正しく取り付けられていないときや、正しい更新データが USB メモリーの中に見つからないときは、エラーメッセージが表示されます。
- 更新用ソフトウェアのデータが書き込まれている USB メモリーを取り付けてから、ソフトウェアの更新を行ってください。

6

アップデートが完了するまで待つ

7

USBメモリーを本機から取り外す

はじめに
お読みください

テレビを見る/
便利な使いかた

ブルーレイディスク
で録る・見る

ファミリンク

ビデオ・オーディオ・
パソコンをつなぐ

インターネット/
ホームネットワーク

設置・接続・
受信設定

故障かな？/
エラーメッセージ

お役立ち情報
(仕様や索引)

English
Guide

本機から個人情報を すべて消すには (本機を廃棄するときなど)

- 本機には、放送局とデータの送受信を行うために入力した個人情報と操作情報が記録されています。本機を譲渡したり廃棄したりする際には、個人情報の初期化を行いこれらの情報を消去してください。

◆ 重要 ◆

- お客様が設定した情報内容（チャンネル設定、予約、各調整値、LAN 設定、暗証番号、IPTV の基本登録情報やアクティバの購入情報、インターネット関連のデータなど）がすべて初期化されます。
- この操作は元に戻せません。必要のない場合は、操作を行わないでください。
データ放送の双方向サービスなどで本機に記憶されたお客様の登録情報やポイント情報などの一部、またはすべての情報が変化・消失した場合の損害や不利益について、当社は一切その責任を負いませんので、あらかじめご了承ください。

◇ お知らせ ◇

初期化すると

- 本体のリモコン番号は 1 になります。リモコン番号を変更してお使いになっていた場合は、リモコンのリモコン番号を「1」にしてください。

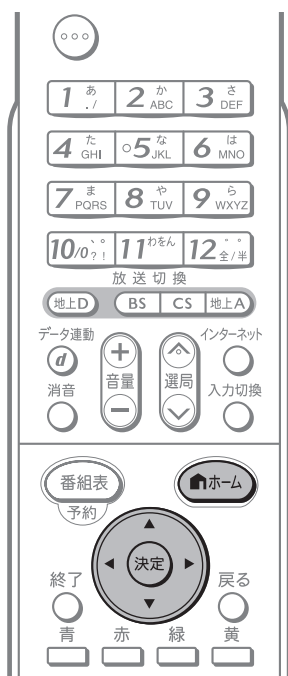

1



を押し



で選び



を押す

ホームメニューを表示して、「設定」-「 (視聴準備)」-「個人情報初期化」を選ぶ

選びかたは、32 ~ 37 ページをご覧ください。

▼ ホームメニューの画面例



2



で選び



を押す

「個人情報初期化」を選ぶ



3



で選び



を押す

「する」を選ぶ

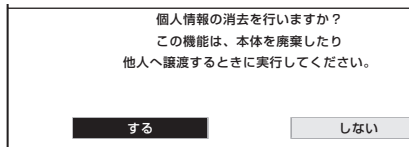

4



で選び



を押す

「する」を選ぶ

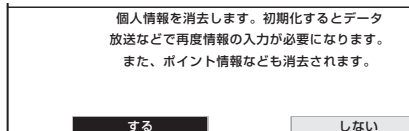

- 表示が「初期化実行中」(点滅)に変わります。初期化には、しばらく時間がかかります。

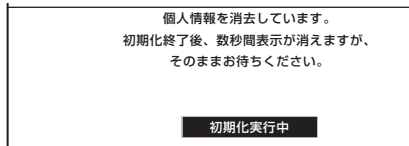

- 初期化が終了すると、画面が数秒間消え、かんたん初期設定画面が表示されます。電源を切るときは、本体の電源スイッチを押してください。

画面右上の「お知らせ」の内容やB-CASカードの番号を確認する

- 予約の失敗・変更が生じたときや、放送局から視聴者に向けてメッセージが発信されたときなどは、画面右上に「お知らせ」が表示されます。
- 「お知らせ」の内容のほかに、B-CASカードの番号なども確認できます。

項目	内容
受信機レポート	• 予約の失敗や変更に関するレポートやB-CASカードに関する情報など、受信機に関係したレポートを表示します。
放送局メッセージ	• 受信契約した放送局から発信されるメッセージを見ることができます。
ボード (CS デジタル)	• 送られている、CS 各ネットワークの掲示板 (ボード情報) のタイトル一覧を表示して、ご覧になりたいタイトルを選び、メッセージを表示することができます。 • ボード情報は、そのとき放送で送られているものを表示しますので、消去はできません。 • 地上アナログ放送視聴中、予約録画実行中は選べません。
B-CAS カード	• 受信機レポートで報告された不具合に関して、放送事業者のカスタマーセンターに連絡されるときに、お客様の契約確認のためB-CASカードの番号を表示するものです。 • カード識別…メーカー識別用のアルファベット1文字と3桁の数字からなります。 • カードID…カード固有の番号です。

◇ おしらせ ◇

- ホームメニューから「ツール」-「お知らせ (受信機レポート)」を選んでも、受信機レポートを見ることができます。
- 未読の放送局メッセージがある場合は、画面右上のチャンネルサインに「お知らせ」と表示されます。未読の放送局メッセージをすべて表示すると、「お知らせ」の表示が消えます。
- 受信機レポートの表示中、左右カーソルボタンで「消す」を選んで決定ボタンを押すと、その受信機レポートが消去されます。

1



を押す



で選ぶ



を押す

ホームメニューを表示して、「設定」-「 (お知らせ)」を選ぶ

選びかたは、32 ~ 37 ページをご覧ください。

▼ ホームメニューの画面例



2



で選ぶ



を押す

見たい項目を選ぶ



- 項目によっては、このあとネットワーク (放送の種類) を選ぶ手順になります。

3



で選ぶ



を押す

見たい情報を選ぶ

(例)「ダウンロード成功のお知らせ」を見る

受信日時		
未読	2/26 [月]	ダウンロード成功のお知らせ
未読	2/26 [月]	●●●●●●●●
未読	2/26 [月]	●●●●●●●●
未読	2/26 [月]	●●●●●●●●
未読	2/26 [月]	●●●●●●●●
未読	2/26 [月]	●●●●●●●●
未読	2/26 [月]	●●●●●●●●

4



で選ぶ



を押す

情報の内容を確認する

- ページを切り換えるときは「一覧へ」「前へ」「次へ」などを選び、決定ボタンを押します。
- 画面に従って操作してください。
- 操作を終了する場合は、ホームボタンを押します。



はじめに
お読みください

テレビを見る
便利な使いかた

ブルーレイディスク
で録る・見る

ファミリーリンク

ビデオ・オーディオ
パソコンをつなぐ

インターネット
ホームネットワーク

設置・接続
受信設定

故障かな?
エラーメッセージ

お役立ち情報
仕様や索引

English
Guide

2 台の AQUOS を それぞれのリモコンで 操作するには

- 2 台の AQUOS を近くに設置している場合に、リモコンの操作で AQUOS が 2 台とも動作してしまうことがあります。このとき、リモコン番号の設定を変えると他の AQUOS の動作を防ぐことができます。

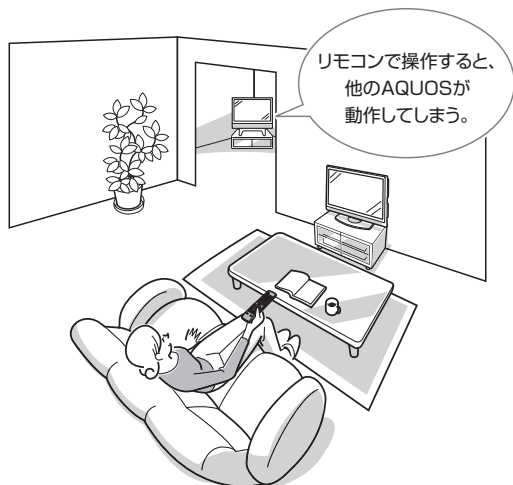

リモコン番号について

- リモコン番号には「1」「2」があります。リモコン側と本体側の番号を合わせてください。
- 2 台の AQUOS を近くに設置している場合は、本機のリモコン番号を他の AQUOS と異なる番号に設定してお使いください。例えば、他の AQUOS が「1」なら本機は「2」にします。
- 設定されている番号が本体とリモコンとで異なっていると、リモコンボタンを続けて押したとき、画面左下に「リモコン番号の設定が異なります」と表示されます。
- 個人情報情報を初期化すると本体のリモコン番号は「1」に戻ります。

本体側とリモコン側の リモコン番号を設定する

◆ 重要 ◆

- 先にリモコン側の番号を変更すると、リモコンで本体側の設定が行えません。

本体側のリモコン番号を切り換える

1

ホームメニューを表示して、「設定」→「 (視聴準備)」→「各種設定」を選ぶ



を押す



で選ぶ



を押す

選びかたは、32～37 ページをご覧ください。

▼ ホームメニューの画面例

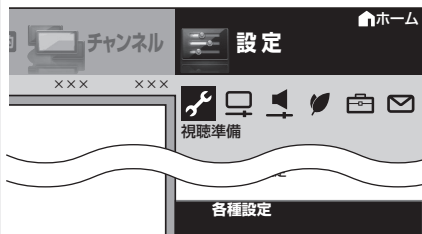

2

「リモコン番号設定」を選ぶ



で選ぶ



を押す

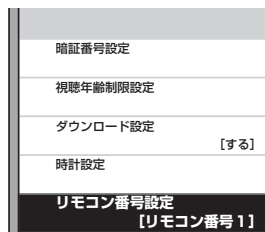

3

「リモコン番号1」または「リモコン番号2」を選ぶ



で選ぶ



を押す

本機のリモコン番号を切替えます。
本機：リモコン番号1



4

「する」を選ぶ



で選ぶ



を押す

本機のリモコン番号を2に変更します。
リモコン番号を変更しますか？



本機のリモコン番号を変更した後は、
リモコン側のリモコン番号も合わせてください。
(詳しい設定方法は、付属の「取扱説明書」をご覧ください。)

◆ おしらせ ◆

- 工場出荷時の設定は、本体側・リモコン側ともリモコン番号「1」です。

リモコン側のリモコン番号を切り換える

5

リモコンの「1」または「2」を押した状態で電源ボタンを5秒以上押す

- 前ページ手順 3 で選んだリモコン番号と同じ番号にしてください。

上記の手順 5 で使うボタン

1 あ / 2 か ABC のどちらか一方を押しながら電源ボタンを5秒以上押します。

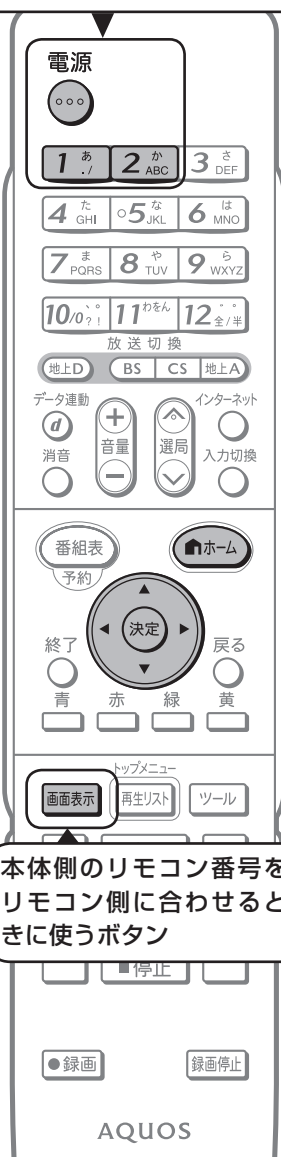

本体側のリモコン番号をリモコン側に合わせるときに使うボタン

リモコン側と本体側でリモコン番号が異なるときは

- 本体側のリモコン番号を、リモコン側のリモコン番号に合わせます。

1

リモコン番号が異なるときに、画面表示ボタンを5秒以上押し続ける

画面表示
を押す

- 本体側のリモコン番号変更画面が表示されます。

2

メッセージを確認し、「する」を選ぶ

で選び
決定
を押す

▼本体側のリモコン番号変更画面

リモコンと本機のリモコン番号が違います。

本機のリモコン番号を変更しますか？

本機 : リモコン番号1
リモコン : リモコン番号2

する

しない

- リモコン番号切替メニューが表示され、番号切替ができます。
- 設定されているリモコン番号が本体側とリモコン側とで異なっている場合、リモコンのボタンを続けて押すと、画面左下に「リモコン番号の設定が異なります」と表示されます。

◇おしらせ◇

- 本体側のリモコン番号変更画面が表示されたから、約 20 秒以内に操作を行ってください。約 20 秒を経過すると、画面が消えます。
- 乾電池が消耗したり、乾電池を交換したときに、リモコン側のリモコン番号が「1」に戻ることがあります。

本体のボタンで、本体側のリモコン番号を設定するには

- 1 本体の入力／放送切換（決定）ボタンを5秒以上押し続けて、リモコン番号切替メニューを表示する
- 2 本体の音量（+／-）ボタンで「リモコン番号1」または「リモコン番号2」を選択する
- 3 本体の入力／放送切換（決定）ボタンを押して決定する

ホームメニュー項目の一覧

テレビ／入力3・4／インターネット／ホームネットワーク／USB 選択時
 (入力1・2・入力5 選択時については、⇒324～327 ページをご覧ください。)

設定

視聴準備

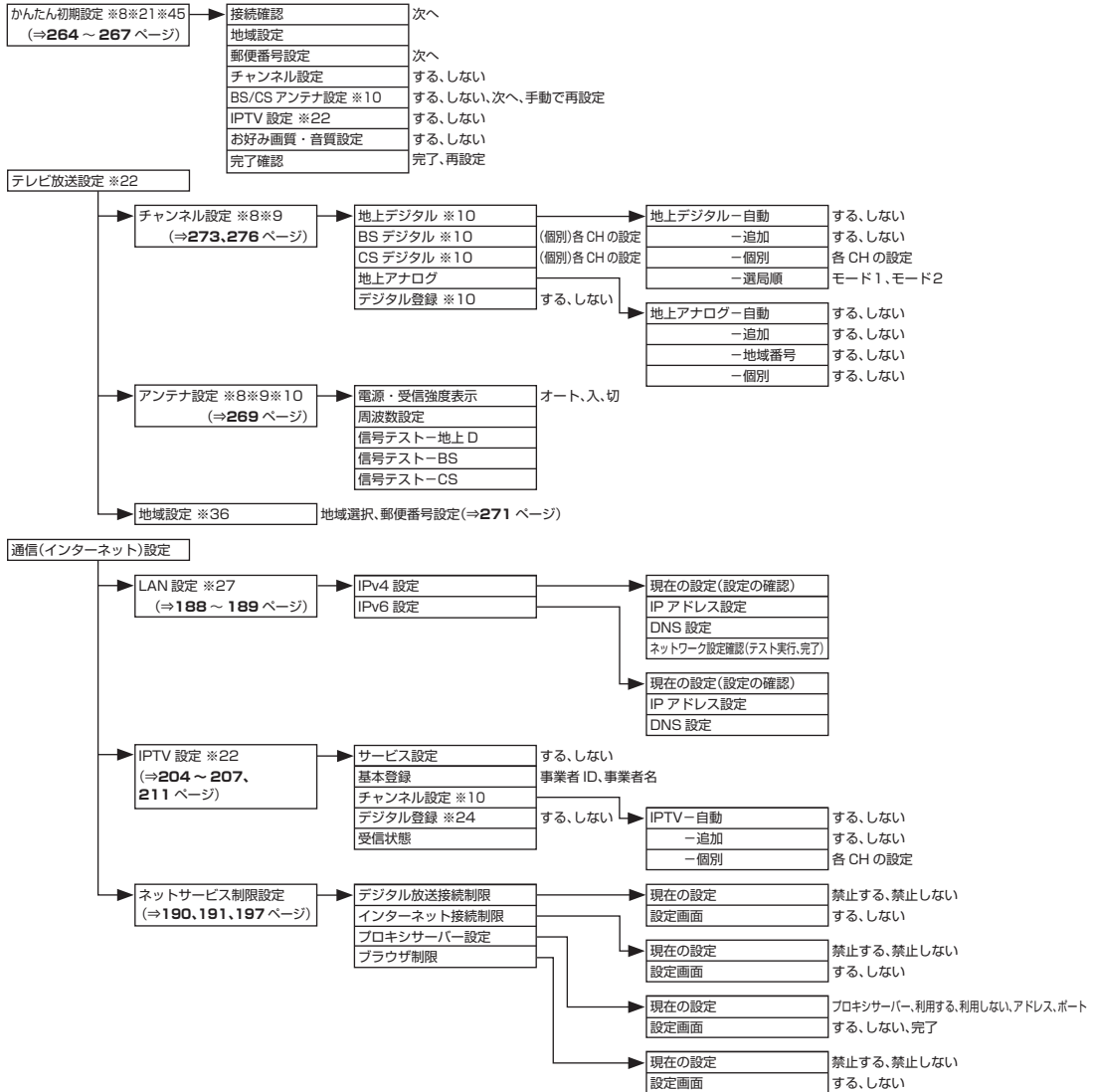

◇おしらせ◇

・表中の※については⇒328 ページのおしらせをご覧ください。

視聴準備 (つづき)

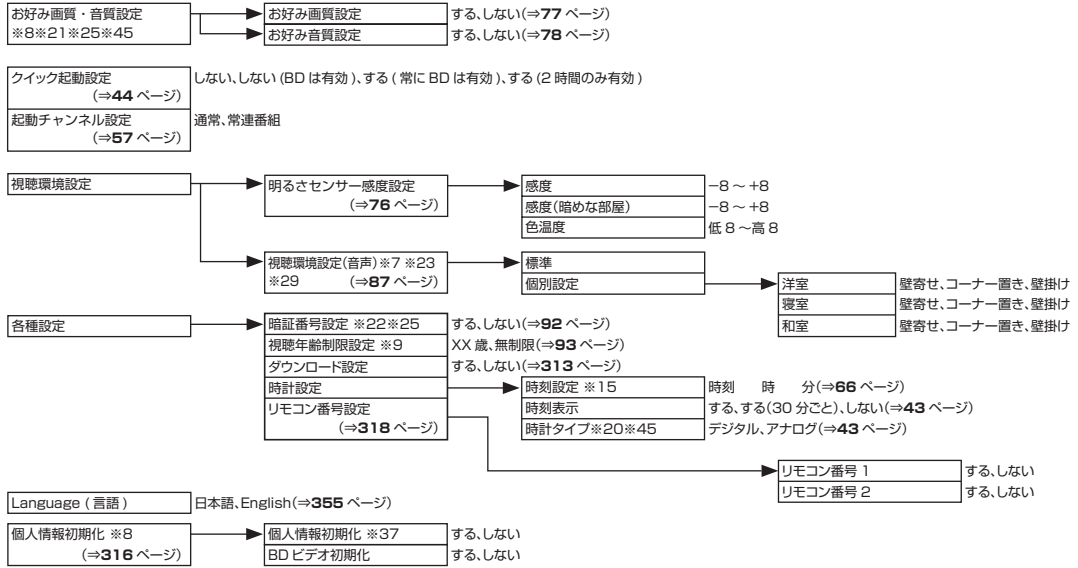

映像調整 (⇒75、79、80～82ページ)

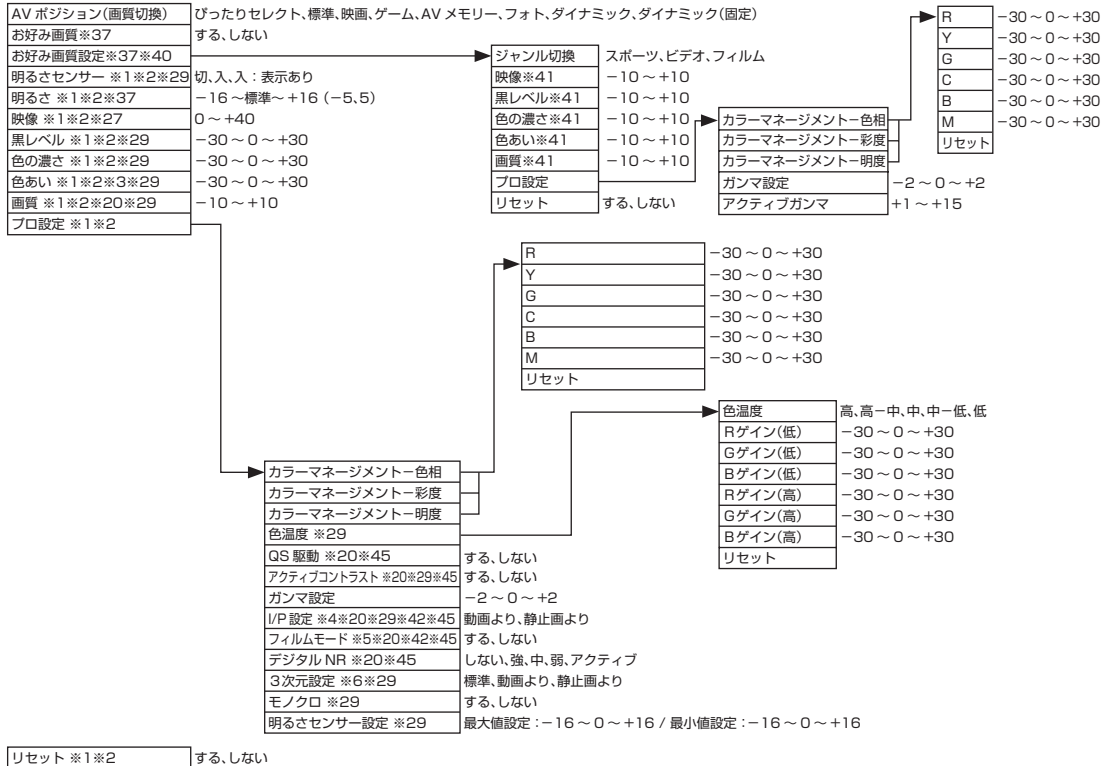

音声調整 (⇒83～86ページ) ※7

オートボリューム ※1※2※23※29	強、中、弱、切
高音 ※1※2※29	-15 ~ 0 ~ +15
低音 ※1※2※29	-15 ~ 0 ~ +15
バランス ※1※2	左30 ~ 中央 ~ 右30
サラウンド ※1※2	自動、入、切
音質補正 ※1※2※29	モード1、モード2、モード3
リセット ※1※2	する、しない
声の聞きやすさ ※29	モード1、モード2、モード3、しない

はじめに
お読みください

テレビを見る
便利な使いかた

ブルーレイディスク
で録る・見る

ファミリーリンク

ビデオ・オーディオ・
パソコンをつなぐ

インターネット
ホームネットワーク

設置・接続・
受信設定

故障かな？
エラーメッセージ

お役立ち情報
(仕様や索引)

English
Guide

安心・省エネ

照明オフ連動 (⇒91 ページ)	照明オフ連動 電源切(待機状態)移行時間 表示設定	設定、解除 0分、15分、30分、60分 アイコン+文字、文字のみ
オフタイマー (⇒89 ページ)	変更する 変更しない	切、0時間30分、1時間00分、1時間30分、2時間00分、2時間30分
おやすみタイマー (⇒67 ページ)	おやすみタイマー 時刻(時) 時刻(分) モード 表示設定	設定、解除 おやすみタイマー時刻設定 時 おやすみタイマー時刻設定 分 通常、サンセット アイコン+文字、文字のみ
おはようタイマー ※18 (⇒68 ページ)	おはようタイマー 曜日 時刻(時) 時刻(分) 入力 ※19 CH 音量 モード 表示設定	設定、解除 毎日、毎週日曜~毎週土曜、月-土、月-金 おはようタイマー時刻設定 時 おはようタイマー時刻設定 分 テレビ、入力1~入力5 0~60 通常、サンライズ、スヌーズ アイコン+文字、文字のみ
映像オフ 無信号オフ 無操作オフ ゲーム時間表示設定 ※17 チャイルドロック	する、しない(⇒45 ページ) する、しない(⇒90 ページ) 30分、3時間、しない(⇒90 ページ) する、しない(⇒173 ページ) しない、リモコン操作ロック、 本体操作ロック(⇒93 ページ)	

機能切換

視聴操作 BD 設定 ※21 ※36 ※45 (⇒104 ~ 161 ページ)	番組情報 ※22 ※43、画面サイズ、テレビ / データ / ポータル、BD 状態 ※36、VOD、静止、3桁入力、CATV(⇒40、42、44、71、105、213、217、229 ページ)	視聴制限レベル DVD ビデオの視聴制限レベル設定 BD ビデオの視聴制限年齢設定 国コード設定 ディスク優先言語 字幕言語設定 音声言語設定 メニュー言語設定 アングルマーク表示 BD-LIVE 設定 接続制限 BD-LIVE 用 LAN 設定 BD-LIVE 用プロキシサーバー設定 音声設定 音声レベル セカンダリオーディオ設定 BD 音声再生 文字スーパー設定	変更する、初期化する 次へ X X歳、無制限 完了 変更する、初期化する 次へ 次へ 完了 する、しない 許可する、制限付き許可、禁止する 現在の設定、設定画面 現在の設定、設定画面 切、標準、シフト する、しない 標準、ミックス 第一言語を表示、第二言語を表示、 表示しない	現在の設定(設定の確認) IP アドレス設定 DNS 設定 プロキシサーバー設定 詳細設定開始確認 ネットワーク接続スピード ネットワーク設定確認 (テスト実行、完了)
		録画画質 外部入力音声設定 オートチャプター設定 録画先自動切換 マルチ音声設定	標準(DR)、2倍、3倍、5倍、7倍、8.5倍 ステレオ、二ヶ国語 おまかせ、しない、10分、15分、30分 自動(BD優先)、常時両方、しない 音声1、音声2、マルチ音声	
		ディスク保護 BD 初期化 ディスク強制排出	保護する、保護解除 する、しない する、しない	

ファミリンク設定 (⇒153 ~ 155、167 ページ)	ファミリンク制御(連動) 連動起動設定 録画機器選択 ジャンル連動 ※16 選局キー ARC 設定	する、しない する、しない 入力1、入力1(サブ)、入力2、入力2(サブ) する、しない 自動、切	入力1 入力2	自動、する、しない 自動、する、しない
----------------------------------	--	---	------------	------------------------

外部端子設定	ヘッドホン モニター音声出力 (⇒174 ページ) デジタル音声設定 ※8 ※22 入力スキップ(⇒171 ページ) 入力選択 ※31 ※32 (⇒171 ページ) 入力表示 ※32 ※33 (⇒172 ページ)	モード1、モード2(⇒88 ページ) PCM、ビットストリーム(⇒175 ページ) (選択入力で内容変化)自動、D 端子、 S 端子、ビデオ映像 (選択入力で内容変化)ユーザー設定：編集	モニター音声出力(固定) モニター音声出力(可変1) モニター音声出力(可変2) 入力 入力1(HDMI) 入力2(HDMI) 入力5(PC) ホームネットワーク 地上デジタル(本体) BS デジタル(本体) CS デジタル(本体) 地上アナログ(本体)	する、しない する、しない する、しない する、しない する、しない する、しない する、しない する、しない
--------	--	---	--	--

番組表設定 ※9	番組表取得 表示方式 表示順 スキップ設定 ジャンルアイコン設定 ジャンルおすすり設定 視聴履歴リセット 検索設定	する、しない(⇒54 ページ) モード1、モード2(⇒55 ページ) モード1、モード2(⇒55 ページ) 地上デジタル、BS デジタル、CS デジタル(⇒275 ページ) (各ジャンル)カラー(ジャンル別)、グレー(濃く)、グレー(薄く)(⇒54 ページ) する、しない(⇒39 ページ) する、しない(⇒39、57 ページ) する、しない(⇒53 ページ)		
----------	--	---	--	--

機能切換 (つづき)

画面表示設定	文字サイズ	標準、大きな文字(⇒65 ページ)
	表示色 ※36	グレー系、ブルー系、レッド系、グリーン系(⇒65 ページ)
	選局効果	する、しない(⇒45 ページ)
	字幕表示 ※8※22※43	リモコン切換、常時表示、字幕下、字幕上、字幕下(自動切換)、字幕上(自動切換)(⇒61 ページ)
	番組名表示 ※22	する、しない(⇒45 ページ)
	映像反転	しない、左右反転(⇒45 ページ)
	画面位置 ※44※45	水平位置 ※11、垂直位置 ※11、リセット(⇒71 ページ)
	オートワイド ※12※21※25 ※45 (⇒72 ~ 73 ページ)	
	映像判別	する、しない
	S2 対応 ※13	する、しない
	D 端子識別 ※14	する、しない

お知らせ (⇒ 317 ページ)

受信機レポート	
放送局メッセージ	
ボード(CS デジタル)※21※25※36	CS1、CS2 (⇒243、317 ページ)
B-CAS カード	実行
システム動作テスト	テスト実行(⇒311 ページ)
ソフトウェアの更新	(⇒314 ページ)

ツール

常連番組※9※10	⇒下記「番組表(予約)」の一覧	オフタイマー	⇒322 ページの一覧
タイマー機能		おやすみタイマー	⇒322 ページの一覧
2 画面※21※25※45	(⇒62 ページ)	おはようタイマー	⇒322 ページの一覧
操作切換	(⇒64 ページ)		
AV ポジション(画質切換) ※38	⇒321 ページの一覧		
番組情報※22※43	(⇒42 ページ)		
画面サイズ	(⇒71 ページ)		
テレビ/データ/ポータル※9	(⇒38、41 ページ)		
VOD	(⇒213、217、229 ページ)		
BD 状態※36	(⇒105 ページ)		
お知らせ(受信機レポート)	⇒上記「お知らせ」の一覧		

リンク操作 (⇒ 155 ~ 159、163 ~ 169 ページ)

レコーダー電源入/切
ファミリンクパネル
録画リストから再生
スタートメニュー表示
機器のメディア切換
リンク予約(録画予約)
音声出力機器切換
ファミリンク機器リスト
ファミリンク設定

リンク予約 (⇒ 163 ページ)

レコーダーの番組表を表示

番組表 (予約) ※21※45 (⇒ 49 ~ 51、58、118、120、211 ページ)

地上デジタル ※25	→	番組表
BSデジタル ※25		日時検索
CSデジタル ※25		ジャンル検索
IPTV(テレビ) ※24		番組詳細検索
アナログ ※25	→	予約リスト
		常連番組
	→	番組表
		日時検索
		ジャンル検索
	→	番組詳細検索
	→	録画予約

チャンネル (⇒ 39 ページ)

はじめに
お読みください

テレビを見る
便利な使いかた

ブルーレイディスク
で録る・見る

ファミリンク

ビデオ・オーディオ・
パソコンをつなぐ

インターネット
ホームネットワーク

設置・接続・
受信設定

故障かな?/
エラーメッセージ

お役立ち情報
(仕様や索引)

English
Guide

入力1・2 / 入力5

(記載以外の参照ページについては、⇒ 320～323 ページをご覧ください。)

設定

視聴準備

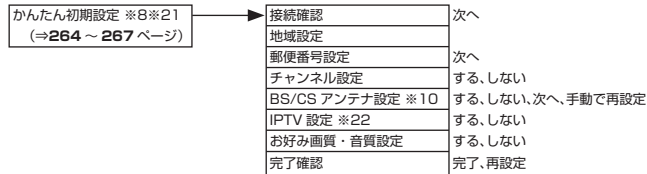

通信(インターネット)設定

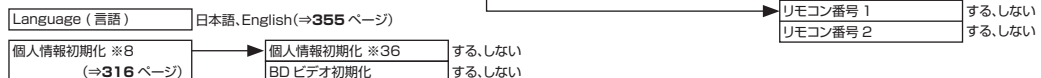
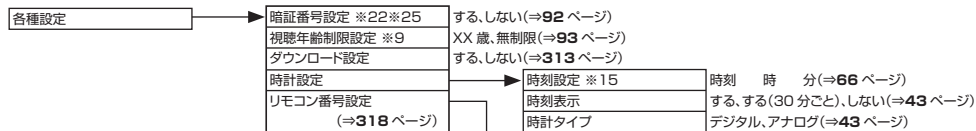
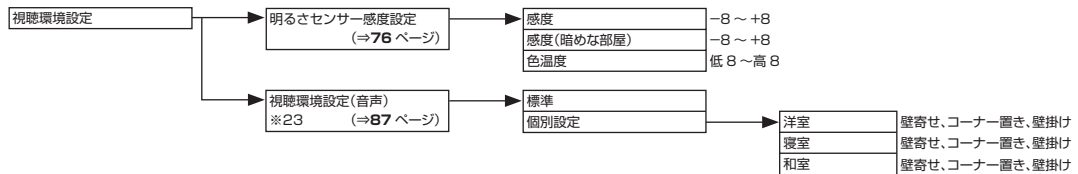
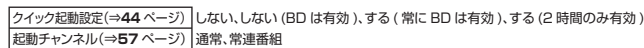
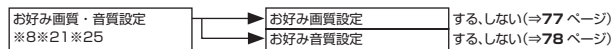
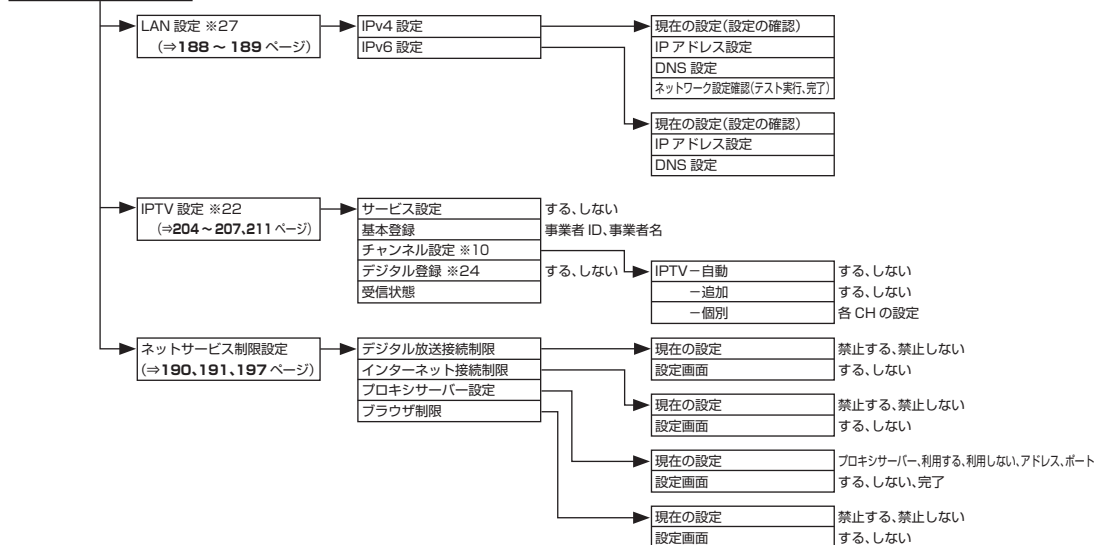

映像調整 (⇒ 75、79、80～82 ページ)

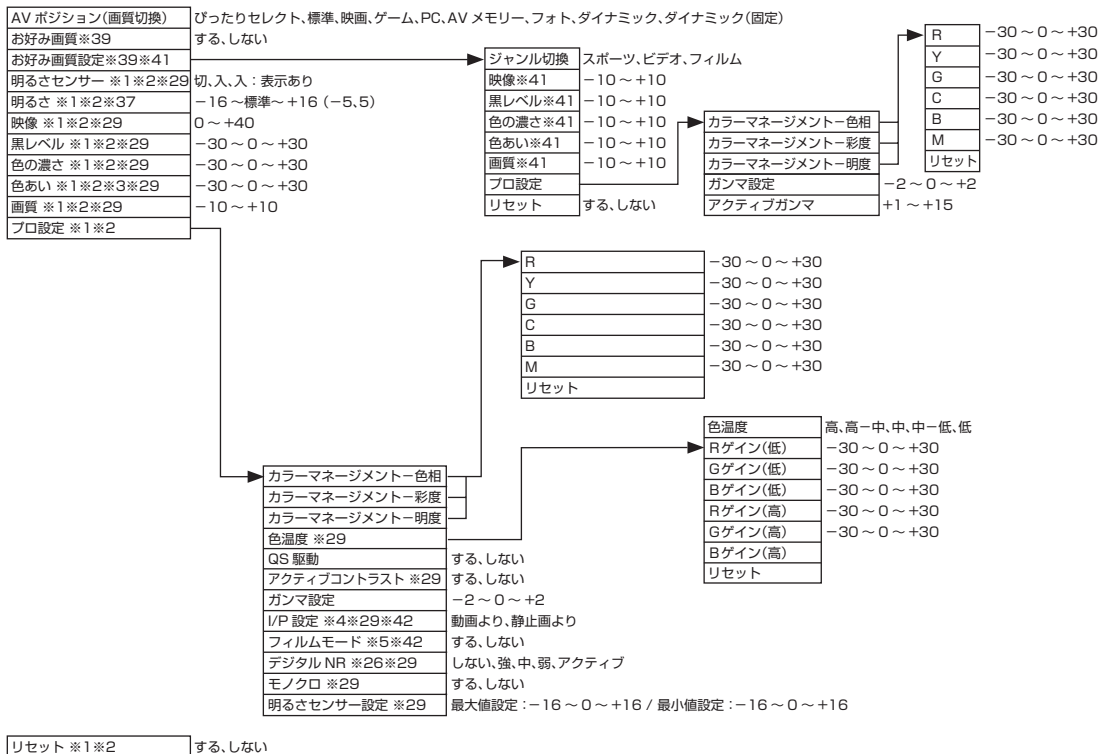

音声調整 ⇒ 321 ページと同じ

安心・省エネ

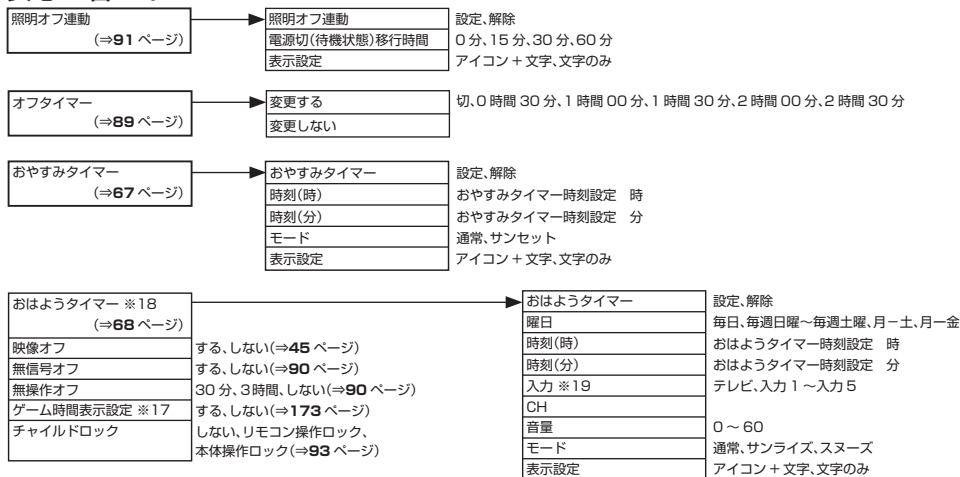

(記載以外の参照ページについては、⇒ 320 ~ 323 ページをご覧ください。)

機能切換

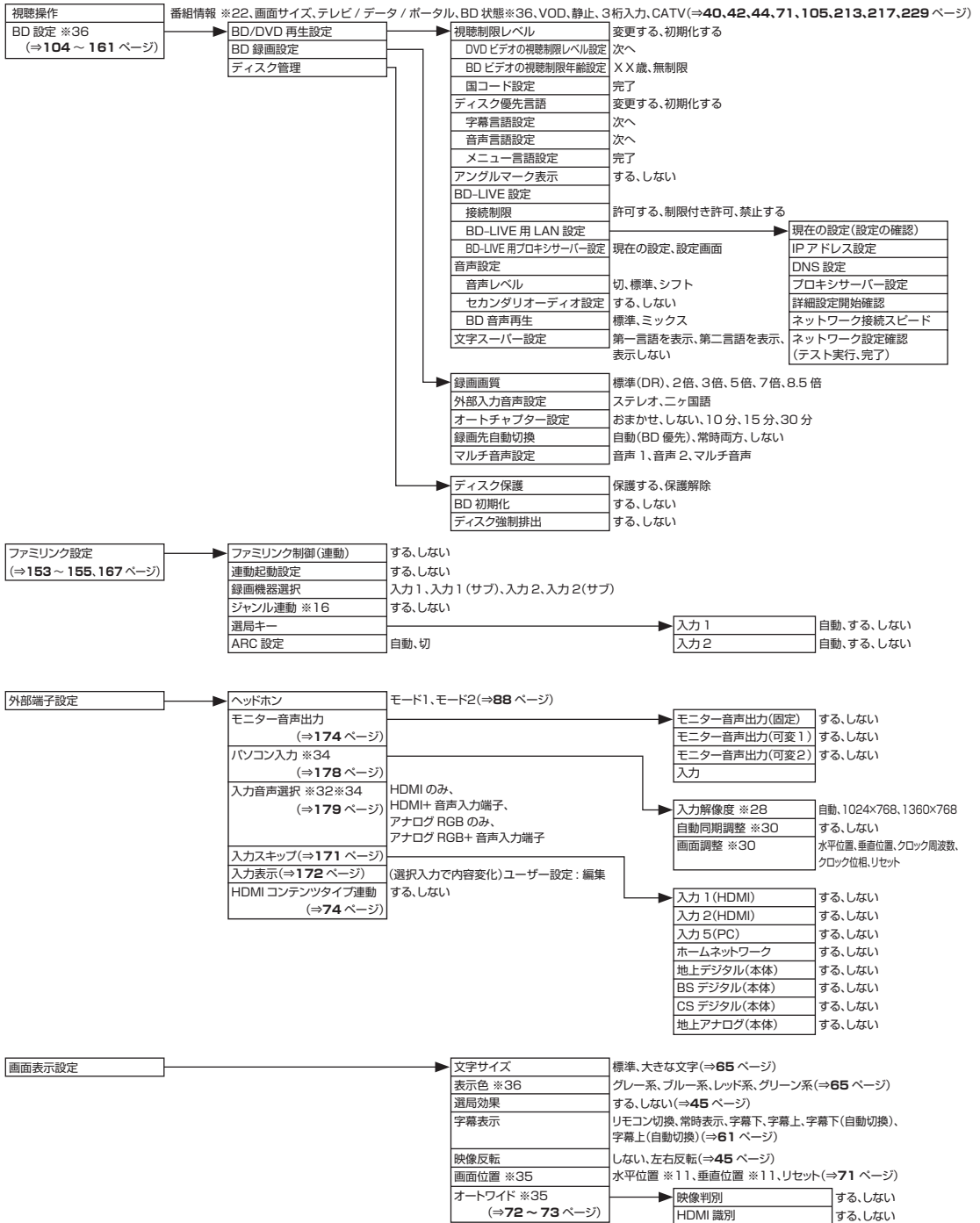

お知らせ (⇒ 317 ページ)

受信機レポート	
放送局メッセージ	
ポード(CS デジタル) ※36	CS1、CS2(⇒243、317 ページ)
B-CAS カード	実行
システム動作テスト	テスト実行(⇒311 ページ)
ソフトウェアの更新	(⇒314 ページ)

ツール

タイマー機能		オフタイマー	⇒325 ページの一覧
2 画面※8	(⇒62 ページ)	おやすみタイマー	⇒325 ページの一覧
操作切換	(⇒64 ページ)	おはようタイマー	⇒325 ページの一覧
AV ポジション(画質切換)	⇒325 ページの一覧		
画面サイズ	(⇒71 ページ)		
テレビ / データ / ポータル	(⇒38,41 ページ)		
VOD	(⇒213,217,229 ページ)		
BD 状態※36	(⇒105 ページ)		
お知らせ(受信機レポート)	⇒326 ページの一覧		

リンク操作 (⇒ 155 ~ 159、163 ~ 169 ページ)

レコーダー電源入/切
ファミリンクパネル
録画リストから再生
スタートメニュー表示
機器のメディア切換
リンク予約(録画予約)
音声出力機器切換
ファミリンク機器リスト
ファミリンク設定

番組表 (予約) (⇒ 49 ~ 51、58、118、120、211 ページ)

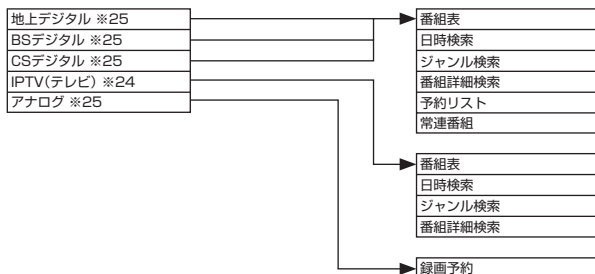

- ※ 1 AV ポジションごとに設定できます。また、AV ポジションごとに工場出荷時の設定が異なります。
 - ※ 2 AV ポジションが「ダイナミック (固定)」になっているときは設定できません。
 - ※ 3 「プロ設定」の「モノクロ」が「する」に設定されているときは選択できません。
 - ※ 4 プログレッシブ信号入力時には選択できません。
 - ※ 5 AV ポジションが「ゲーム」のときは選択できません。
 - ※ 6 アナログ放送視聴時またはビデオ映像端子から入力された映像を表示しているときに選択できます。
 - ※ 7 「ヘッドホン」が「モード 1」でヘッドホンが挿入されているとき、または「モニター音声出力」が「モニター音声出力 (可変 1)」に設定されているときは選択できません。
 - ※ 8 予約録画実行中は選択できません。
 - ※ 9 テレビ視聴時のみ表示されます。
 - ※ 10 アナログ放送視聴時は選択できません。
 - ※ 11 設定の範囲は、入力、信号、画面サイズによって異なります。
 - ※ 12 デジタル放送視聴時には選択できません。
 - ※ 13 入力 4 選択時のみ表示されます。
 - ※ 14 入力 3・4 選択時のみ表示されます。
 - ※ 15 時刻が自動設定されている場合は選択できません。
 - ※ 16 ファミリンク対応の AQUOS オーディオが接続されていないときは選択できません。
 - ※ 17 入力 1～5 のときのみ選択できます。
 - ※ 18 時刻が設定されている必要があります。
 - ※ 19 「モニター音声出力」が「入力」以外のとき、「入力 4」はスキップされます。
 - ※ 20 ホームネットワーク選択時は表示されません。または選択できません。
 - ※ 21 インターネット、ホームネットワーク選択時は表示されません。または選択できません。
 - ※ 22 テレビ視聴時、ディスク再生時または IPTV 視聴時に表示されます。
 - ※ 23 「声の聞きやすさ」が「しない」のときのみ選択できます。
 - ※ 24 IPTV 視聴時のみ選択できます。
 - ※ 25 IPTV 視聴時は選択できません。
 - ※ 26 PC 入力時、AV ポジションが「PC」のときは選べません。
 - ※ 27 入力 3・4 選択時は選べません。
 - ※ 28 入力 5 選択時で入力信号の解像度が 1024 × 768 または 1360 × 768 のときに選択できます。
 - ※ 29 AV ポジションが「ぴったりセレクト」のときは選べません。
 - ※ 30 入力 5 のときのみ変更可能です。
 - ※ 31 入力 3・4 選択時のみ表示されます。
 - ※ 32 現在選択されている入力により、表示項目が異なります。
 - ※ 33 入力 1～5 選択時のみ表示され、それぞれで設定できます。
 - ※ 34 入力 2 または入力 5 選択時に表示されます。
 - ※ 35 入力 1・2 選択時のみ表示されます。
 - ※ 36 ディスク再生中は表示されません。
 - ※ 37 AV ポジションが「ぴったりセレクト」のときは可変範囲が変わります。
 - ※ 38 「テレビ+インターネット」のときは選択できません。
 - ※ 39 AV ポジションが「ぴったりセレクト」のときのみ選択できます。
 - ※ 40 「好み画質」が「する」のときのみ選択できます。
 - ※ 41 お好み画質の設定範囲のみ可変範囲が変わります。
 - ※ 42 PC 信号入力時には、選択できません。
 - ※ 43 ホームネットワークで動画を再生しているときは選択できます。
 - ※ 44 インターネット選択時は選択できません。
 - ※ 45 USB 選択時は選択できません。
- ・ 条件によりメニュー項目に○マークがつき、灰色で表示される場合がありますが、その項目は選択することができません。
 - ・ テレビ、入力 3・4 選択時のメニュー項目一覧については、⇒ **320 ~ 323** ページをご覧ください。

本機で使えるディスクについて

本機で再生できるディスク

ディスクの種類	再生できる条件	ディスクの大きさ	録画方式(フォーマット)	再生できる内容
 BDビデオ	リージョンコード  または、  を含む意味のもの 1層/2層	12cm盤	BDMVフォーマット	音声+映像 (動画)
BD-RE	Ver. 2.1, SL(1層)/DL(2層)	12cm盤	BD-REフォーマット	
BD-R	Ver. 1.1, SL(1層)/DL(2層) Ver. 1.2, SL(1層)/DL(2層) Ver. 1.2, LTH TYPE Ver. 1.3, SL(1層)/DL(2層) Ver. 1.3, LTH TYPE			BDAVフォーマット
 DVDビデオ	リージョンコード  または、  の含まれるディスク 1層/2層	12cm盤 8cm盤	ビデオフォーマット	音声+映像 (動画)
 DVD-RW	 DVD-R DVD-R DL (2層)	12cm盤 8cm盤	VRフォーマット ビデオフォーマット (ファイナライズ済ディスク) AVCHDフォーマット*2	音声+映像 (動画)
DVD+RW, DVD+R, DVD+R DL(2層)			写真フォーマット	JPEGファイル*1
DVD-RAM	カートリッジからディスクを 取り出せるタイプ	12cm盤 8cm盤	ビデオフォーマット (ファイナライズ済ディスク) VRフォーマット AVCHDフォーマット*2	音声+映像 (動画)
 音楽用CD	 CD-R  CD-RW	12cm盤 8cm盤	音楽用CDフォーマット	音声
			JPEGファイルを記録したディスク	JPEGファイル

・ HDV 方式のディスクは、再生できない場合があります。

※ 1 DVD-RW に JPEG ファイルを記録できるシャープ製レコーダーで記録されたもの。

※ 2 ビデオカメラで撮影された、8cm 盤ディスクのみ対応。

本機で録画できる
ディスクについて

⇒ 330 ページ

本機で録画・再生できない
ディスクについて

⇒ 331 ページ

お読みください

テレビを見る
便利な使いかた

ブルーレイディスク
で録る・見る

ファミリンク

ビデオ・オーディオ・
パソコンをつなぐ

インターネット・
ホームネットワーク

設置・接続・
受信設定

故障かな？
エラーメッセージ



お役立ち情報
(仕様や索引)

English
Guide

本機で録画できる ディスク

下記ロゴマークがディスクレーベル面に入った、JIS規格に合格したディスクをご使用ください。規格外のディスクを使用された場合には、再生の保証はいたしかねます。また、再生できても、画質・音質の保証はいたしかねます。

- 本機で録画に使用できるディスクは、BD-RE Ver. 2.1 ディスク、BD-R Ver.1.1 ディスク、BD-R Ver.1.2 ディスク、BD-R Ver.1.2 LTH ディスク、BD-R Ver.1.3 ディスク、BD-R Ver.1.3 LTH ディスクです。
- 必ず「for VIDEO」、「for General」または「録画用」の表記があるディスクをご使用ください。

ディスクの種類	 Blu-ray Disc BD-RE (12cm盤) ^{*1}	 Blu-ray Disc BD-R (12cm盤) ^{*1}
ディスクの特長		
ディスクのバージョン	Ver.2.1 (SL/1層およびDL/2層)	Ver.1.1 (SL/1層およびDL/2層)、Ver.1.2 (SL/1層およびDL/2層)、Ver.1.2 LTH、Ver.1.3 (SL/1層およびDL/2層)、Ver.1.3 LTH
繰り返し録画	○	×
追加録画		○
録画可能な番組の録画		○
放送をダビング10 ^{*3} の番組の録画		○
録画 1回だけ録画可能な番組の録画		○
録画禁止の番組の録画		×
新品のディスクを使うとき	初期化が必要です。(自動で初期化されます。)	
再初期化	○	×
他の機器で録画したディスクを再生する	○ ^{*2}	

※1 8cm 盤の BD-RE/BD-R は録画に使えません。

※2 BD-RE Ver.1.0 (カートリッジ入り) は、本機で再生できません。また、本機に挿入することもできません。

※3 ダビング10の番組はBDに録画すると、「1回だけ録画可能」の番組として録画されます。オリジナルの映像は他の機器へダビングできません。

DVD ディスクの再生について

- 録画した機器でのファイナライズ処理が必要です。
- 他機でDVD-RW (CPRM 対応) に録画した「1回だけ録画可能」の番組も再生できます。
- 他機でDVD-R (CPRM 対応) に録画した「1回だけ録画可能」の番組も再生できます。(再生できない場合もあります。)
- 他機で録画したDVD-R DL (2層) ディスクは、記録状態によっては再生できない場合があります。

本機で記録したBDディスクが再生可能なBDレコーダー／BDプレーヤーについて

- ⇒ **103** ページをご覧ください。

推奨ディスク

- 必ず「for VIDEO」、「for General」または「録画用」の表記があるディスクをご使用ください。
- ディスクによっては本機との相性により、性能を十分に発揮できない(使用できない)場合がありますので、弊社で確認済みの下記メーカー製ディスクの使用をおすすめします。

BD-RE (Ver.2.1/1x-2x) に準拠したディスク

ディスクのバージョン	メーカー				
Ver.2.1 (1層)	シャープ	TDK	パナソニック	ソニー	三菱化学メディア
Ver.2.1 (2層)	シャープ	TDK			

BD-R (Ver.1.1/1x-2x、Ver.1.2/1x-4x、Ver.1.3/1x-6x、Ver.1.3 LTH TYPE) に準拠したディスク

ディスクのバージョン	メーカー				
Ver.1.1	TDK	パナソニック	ソニー	三菱化学メディア	
Ver.1.2	シャープ	TDK	パナソニック	ソニー	三菱化学メディア
Ver.1.3	TDK	パナソニック	ソニー	三菱化学メディア	
Ver.1.3 LTH	太陽誘電 (That's)	三菱化学メディア			

本機で録画・再生できないディスクについて

本機で再生できないディスク

- 本機で再生できるディスクでも、次のような場合はまったく再生できないか、正常な再生ができないことがあります。

BD ビデオ	<ul style="list-style-type: none"> リージョンコード「A」以外のディスク（正式な販売地域以外のディスク）リージョンコードの記載がないディスクは、NTSC 方式のディスクであれば再生できることもあります。 PAL 方式、SECAM 方式のディスク
BD-RE BD-R	<ul style="list-style-type: none"> BD-RE Ver.1.0 は本機で再生できません。 カートリッジタイプのディスクは再生できません。 8cm 盤の BD-RE/BD-R ディスクは、本機では初期化や録画ができません。
DVD ビデオ	<ul style="list-style-type: none"> リージョンコード「ALL」、「2」が含まれていないディスク（正式な販売地域以外のディスク） PAL 方式、SECAM 方式のディスク（海外で製造されたディスク） 無許諾のディスク（海賊版のディスク） 業務用のディスク
DVD-RW DVD+RW DVD - RAM DVD-R DVD+R	<ul style="list-style-type: none"> データが記録されていないディスク 記録に使用したレコーダーによっては、再生できません。 ファイナライズされていないディスク <p>次のディスクは再生できない場合があります。</p> <ul style="list-style-type: none"> DVD-R（VR フォーマット）ディスク DVD-R DL（2 層）ディスク DVD+R DL（2 層）ディスク
HD DVD	<ul style="list-style-type: none"> HD DVD 方式のディスクは再生できません。
音楽用 CD	<ul style="list-style-type: none"> 著作権保護を目的とした信号（コピーコントロール信号）の入った CD は再生できない場合があります。 DTS 音声とリニア PCM 音声が入混在しているディスクは再生できません。 <p>本製品は、CD（コンパクトディスク）規格に準拠した音楽用 CD の再生を前提として設計されています。</p>
CD-R CD-RW	<ul style="list-style-type: none"> データが記録されていないディスク ファイナライズされていないディスク 音楽フォーマット、JPEG 以外のフォーマットで記録されたディスク 音楽や映画などと静止画（JPEG ファイル）が入混在したディスクは、静止画（JPEG ファイル）を再生できません。または、ディスクによってはまったく再生できません。 ディスクの記録状態／ディスク自体の状態によっては、再生できません。 ディスクと本機の相性、または記録に使用したレコーダーによっては再生できません。
ビデオ CD	<ul style="list-style-type: none"> ビデオ CD は本機で再生できません。
DTS CD	<ul style="list-style-type: none"> リニア PCM 音声のトラックが入混在するなど、一部のディスクによっては、正常に再生できないことがあります。

本機で録画・再生できないディスク

- 次のディスクは、本機で録画・再生はできません。再生できても正常に再生されないことがあります。誤って再生すると、大音量によってスピーカーを破損する原因となる場合がありますので、絶対に再生しないでください。

BD-RE Ver.1.0、CDG*、フォト CD、CD-ROM、CD-TEXT*、CD-EXTRA*、VCD、SVCD、SACD、PD、CDV、CVD、DVD-ROM、DVD オーディオ、その他、特殊な形のディスク（♡ハート型や○六角形のディスクなど）、HD DVD

※ 音声のみ再生できます。

はじめて
お読みください

テレビを見る
便利な使いかた

ブルーレイディスク
で録る・見る

ファミリンク

ビデオ・オーディオ・
パソコンをつなぐ

インターネット・
ホームネットワーク

設置・接続・
受信設定

故障かな？
エラーメッセージ

お役立ち情報
（仕様や索引）

English
Guide

本機で使用している特許など

本機で使用しているソフトウェアのライセンス情報

ソフトウェア構成

本機に組み込まれているソフトウェアは、それぞれ当社または第三者の著作権が存在する、複数の独立したソフトウェアコンポーネントで構成されています。

当社開発ソフトウェアとフリーソフトウェア

本機のソフトウェアコンポーネントのうち、当社が開発または作成したソフトウェアおよび付帯するドキュメント類には当社の著作権が存在し、著作権法、国際条約およびその他の関連する法律によって保護されています。

また本機は、第三者が著作権を所有しフリーソフトウェアとして配布されているソフトウェアコンポーネントを使用しています。それらの一部には、GNU General Public License (以下、GPL)、GNU Lesser General Public License (以下、LGPL)、またはその他のライセンス契約の適用を受けるソフトウェアコンポーネントが含まれています。

ソースコードの入手方法

フリーソフトウェアには、実行形式のソフトウェアコンポーネントを配布する条件として、そのコンポーネントのソースコードの入手を可能にすることを求めるものがあります。GPL および LGPL も、同様の条件を定めています。こうしたフリーソフトウェアのソースコードの入手方法ならびに GPL、LGPL およびその他のライセンス契約の確認方法については、以下の WEB サイトをご覧ください。

<http://www.sharp.co.jp/support/aquos/source/download/index.html> (シャープ GPL 情報公開サイト)

なお、フリーソフトウェアのソースコードの内容に関するお問合わせはご遠慮ください。

また当社が所有権を持つソフトウェアコンポーネントについては、ソースコードの提供対象ではありません。

謝辞

本機には以下のフリーソフトウェアコンポーネントが組み込まれています。

- linux kernel
- module-init-tools
- glibc
- DirectFB
- OpenSSL
- zlib
- AGG(ver.2.3)
- NTP
- XMLRPC-EPI
- Expat
- DHCPv6
- Simple IPv4 Link-Local address
- dlmalloc
- util-linux
- coreutils
- jpeg
- libpng
- LVM2
- device-mapper
- uClibc

本機で使用しているソフトウェアのライセンス表示

ライセンス表示の義務

本機に組み込まれているソフトウェアコンポーネントには、その著作権者がライセンス表示を義務付けているものがあります。そうしたソフトウェアコンポーネントのライセンス表示を、以下に掲示します。

BSD License

This product includes software developed by the University of California, Berkeley and its contributors.

この製品にはカリフォルニア大学バークレイ校と、その寄与者によって開発されたソフトウェアが含まれています。

OpenSSL License

This product includes software developed by the OpenSSL Project for use in the OpenSSL Toolkit. (<http://www.openssl.org/>)

この製品には OpenSSL Toolkit における使用のために OpenSSL プロジェクトによって開発されたソフトウェアが含まれています。

SSLeay License

This product includes cryptographic software written by Eric Young (eay@cryptsoft.com).

この製品には Eric Young によって作成された暗号化ソフトウェアが含まれています。

XMLRPC-EPI

Copyright: (C) 2000 Epinions, Inc.

Expat

Copyright (c) 1998, 1999, 2000 Thai Open Source Software Center Ltd and Clark Cooper Copyright (c) 2001, 2002, 2003 Expat maintainers.

NTP

Copyright (c) David L. Mills 1992-2009 Permission to use, copy, modify, and distribute this software and its documentation for any purpose with or without fee is hereby granted, provided that the above copyright notice appears in all copies and that both the copyright notice and this permission notice appear in supporting documentation, and that the name University of Delaware not be used in advertising or publicity pertaining to distribution of the software without specific, written prior permission. The University of Delaware makes no representations about the suitability this software for any purpose. It is provided "as is" without express or implied warranty.

This software is based in part on the work of the Independent JPEG Group.
この製品に搭載のソフトウェアは、Independent JPEG Group のソフトウェアを一部利用しております。

MP3 は Fraunhofer IIS および Thomson からライセンスされた MPEG Layer-3 音声コーディング技術です。

Portions Copyright© 2004 Intel Corporation
この製品には Intel Corporation のソフトウェアを一部利用しております。

Ubiquitous SAFE DTCP-IP
Copyright© 2001-2010 Ubiquitous Corp
この製品には株式会社コビキタスが開発した DTCP-IP 対応ソフトウェアを使用しております。

本機は、MPEG2 AAC に関する下記番号の特許を使用しています。

特許番号

5,848,391	5,291,557	5,451,954	5,400,433	5,222,189
5,357,594	5,752,225	5,394,473	5,583,962	5,274,740
5,633,981	5,297,236	4,914,701	5,235,671	07/640,550
5,579,430	08/678,666	98/03037	97/02875	97/02874
98/03036	5,227,788	5,285,498	5,481,614	5,592,584
5,781,888	08/039,478	08/211,547	5,703,999	08/557,046
08/894,844	5,299,238	5,299,239	5,299,240	5,197,087
5,490,170	5,264,846	5,268,685	5,375,189	5,581,654
5,548,574	5,717,821			

この製品は、著作権保護技術を採用しており、米国と日本の特許技術と知的財産権によって保護されています。この著作権保護技術の使用には、ロヴィ社の許可が必要です。また、その使用は、ロヴィ社の特別な許可がない限り、家庭での使用とその他一部のペーパービューでの使用に制限されています。この製品を分解したり、改造することは禁じられています。

この製品では、シャープ株式会社が表示画面で見やすく、読みやすくなるように設計した LC フォント（複製禁止）が搭載されております。LC フォント、LCFONT、エルシーフォント及び LC ロゴマークはシャープ株式会社の登録商標です。なお、一部 LC フォントでないものも使用しています。

商標・登録商標など

- 本機は、ドルビーラボラトリーズからの実施権に基づき製造されています。
- Dolby、ドルビーおよびダブル D (DD) 記号は、ドルビーラボラトリーズの商標です。
- DTS は、デジタルシアターシステムズ社の登録商標です。
- DTS 2.0 + Digital Out は、デジタルシアターシステムズ社の商標です。
- Manufactured under license under U.S. Patent #'s: 5,451,942; 5,956,674; 5,974,380; 5,978,762; 6,487,535 & other U.S. and worldwide patents issued & pending. DTS and DTS 2.0 + Digital Out are registered trademarks and the DTS logos and Symbol are trademarks of DTS, Inc. © 1996-2008 DTS, Inc. All Rights Reserved.
-  は商標です。
-  は、Blu-ray Disc Association の商標です。
- Java およびすべての Java 関連の商標およびロゴは、米国およびその他の国における米国 Sun Microsystems, Inc. の商標または登録商標です。
-  は DVD フォーマットロゴライセンス (株) の商標です。
-  はパナソニック (株) とソニー (株) の商標です。
- **BONUSVIEW™** は Blu-ray Disc Association の商標です。

壁に掛けて設置する場合は

- 背面のねじ孔（4ヶ所）を使用して別売オプションを取り付ける場合は、必ず背面の転倒防止用クランプを取りはずしてください。

スタンドをはずす

- 別売の壁掛け金具*で壁掛け設置する場合は、付属のスタンドをはずして使用します。スタンドをはずす前に、壁掛け設置に必要な準備を行ってください。（壁掛け設置のしかた（例）⇒次ページ）
※ LC-32DX3 は AN37AG3、LC-26DV7 は AN-130AG1 に対応します。

◆ 重要 ◆

- 取付方法など詳しくは、壁掛け金具に付属の取扱説明書をご覧ください。
- 液晶カラーテレビの設置には、特別な技術が必要ですので、必ず専門の取付工事業者にご依頼ください。お客さまご自身による工事は一切行わないでください。配線工事についても、壁の厚さや強度を事前に確認ください。当社製の専用壁掛け金具以外をご使用された場合や、取付不備、取扱い不備による事故、損傷については、当社は責任を負いません。
- はずしたスタンドは本機以外に使用しないでください。
- 必ず2人以上で作業してください。

取り付け角度について

- 傾けて設置しないでください。BDユニットが傾き正常な録画・再生ができません。

準備する

- 本機に接続するケーブルやコードは、確実に取り付けてください。
- 電源プラグは、コンセントから抜いておいてください。また、録画機器などと接続するためのケーブルは、録画機器側をはずしておいてください。これらのコードやケーブルは、壁に掛けただあとにつながります。
- BD-LIVE 専用 LAN 端子を使用する場合は、事前に LAN ケーブルを接続しておいてください。

1 本機を壁掛け設置する場合は、クランプを取りはずす

- 市販の⊕ドライバーを使います。

クランプの位置

- ⇒ 262 ページをご覧ください。

2 スタンドを固定しているネジを取りはずす

(LC-32DX3は3箇所／
LC-26DV7は4箇所)

- 市販の⊕ドライバーを使います。

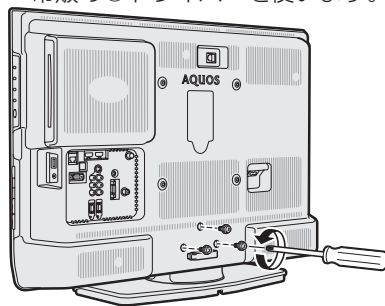

3 壁掛け金具を取り付ける

4 ディ스플레이部分を持ち上げて取りはずす

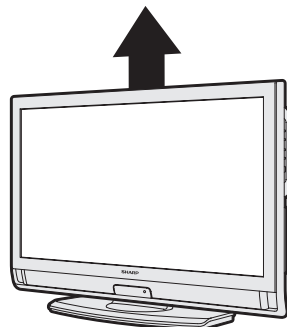

- 液晶パネルに強い力がかからないように持ち上げてください。
- 本機はかなりの重量があります。硬い床などに落とさないよう、また足の下に落とさないようご注意ください。
- 壁掛け金具の取扱説明書に従って、壁掛け設置します。

壁掛け設置のしかた（例）

- 本機を別売の壁掛け金具を使って壁掛け設置して使用することができます。スタンドを取り付けている場合は、必ず付属のスタンドをはずしてください。（スタンドをはずす⇒前ページ）

◇おしらせ◇

- 壁掛け金具 AN-37AG3 を取り付ける場合は、AN-37AG3 に付属のテレビ取付用ねじ⑧（M6、長さ12mm）をご使用ください。
壁用金具を壁に取り付ける場合は、市販のねじ（径6mm）をご使用ください。
- 壁掛け金具 AN-130AG1 を取り付ける場合は、AN-130AG1 に付属のテレビ取付用ねじ（M4、長さ10mm）をご使用ください。
壁用金具を壁に取り付ける場合は、市販のねじ（径6mm）をご使用ください。

1

液晶テレビを設置する壁面のテレビの四隅となる位置にテープなどを貼り、テレビの外形寸法の目印をつける

- 水平・垂直の角度や寸法は正確に測ってください。
- テープ類は跡が残らないものをご使用ください。

2

4箇所の目印から対角線を引き、その交点(テレビの中心となる位置)に目印を付ける

- 糸を対角線に張り、交点に目印を付けるなど跡が残らないようにします。

3

この目印と壁用金具のディスプレイ中心を示す刻印を合わせ、壁用金具を壁に取り付ける

- 下記の寸法の数値は目安です。作業状態などにより異なってきます。

4

- ①スタンドをはずす(⇒334ページ)
- ②壁掛け金具ユニットを液晶テレビに取り付ける
- ③壁に掛ける

- 壁面の寸法の目印（テレビの四隅）を目安にして取り付けます。

5

目印のテープ類を取り除く

6

本機につないでいるコード、ケーブル類を接続する

LC-32DX3

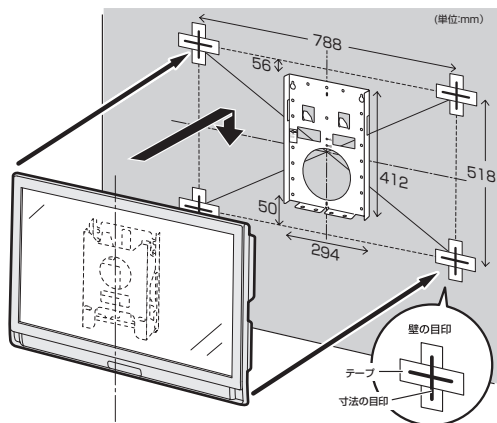

LC-26DV7

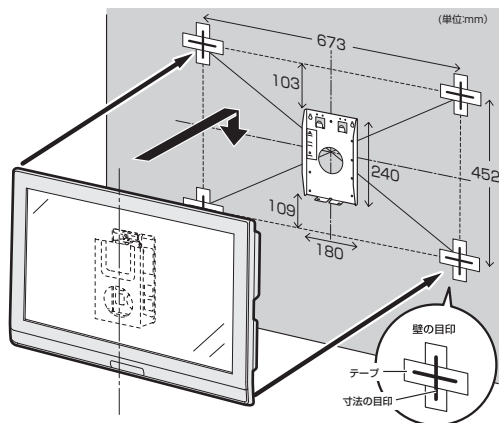

スタンドの取り付けをやり直すときは

◇おしらせ◇

- 本機にスタンドを取り付けて設置する際は、壁や柱、またはテレビ台などに固定して転倒を防いでください。(⇒ 262 ~ 263 ページ)

LC-32DX3 のみ

- 台に固定する場合は、スタンドに固定バンドを取り付ける必要があります。本機にスタンドを取り付ける前に、スタンドに固定バンドを取り付けておいてください。

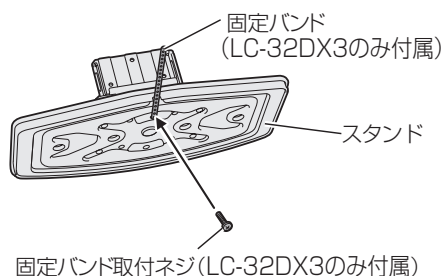

スタンドを立てて取り付ける場合は

- ① スタンドを立て、本体底面のスタンド取付位置を確かめて、本体をまっすぐゆっくりおろします。

本体を持ち上げる際は、液晶パネルを持たないでください。片手で底面を持ち、もう一方の手で上部をささえて、本体に傷がつかないようにしてください。

大きく重いため、必ず2人以上で持ち上げてください。

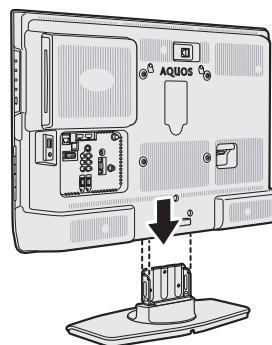

- ② ネジ (LC-32DX3 は 3 本 / LC-26DV7 は 4 本) で、本機とスタンドを固定します。

ディスプレイが BD ユニット側に傾く場合は、中央上部を手で押さえるなどして左右の高さ (本体の傾き) を合わせながら、ネジを締めてください。

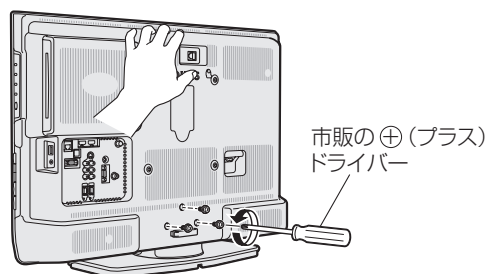

1

スタンドを組み立てる

- ネジ (4 本) で、スタンドとスタンド取付金具をしっかりと固定します。
- スタンド、スタンド取付金具、ネジは必ず付属品を使用してください。

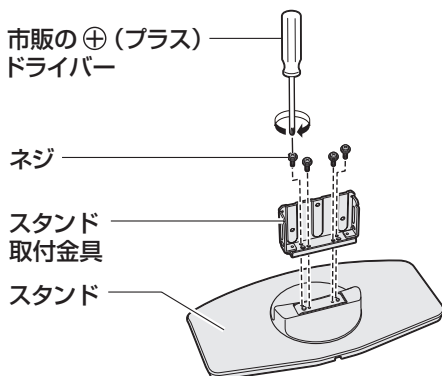

電動ドライバーを使う場合、締め付けトルクは約 2.0N・m (20kgf・cm) に設定してください。

はじめに
お読みください

テレビを見るの
便利な使いかた

ブルーレイディスク
で録る・見る

ファミリンク

ビデオ・オーディオ・
パソコンをつなぐ

インターネット
ホームネットワーク

設置・接続・
受信設定

故障かな？
エラーメッセージ

お役立ち情報
(仕様や索引)

English
Guide

2

本機を寝かせて、スタンドを取り付ける

- テーブルなどの台の上に毛布など厚手の柔らかい布などを敷き、その上に本機を寝かせます。

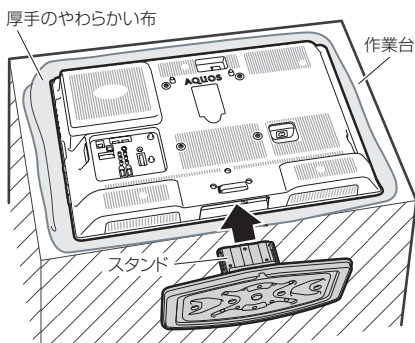

3

ネジで、スタンドを固定する (LC-32DX3は3本/LC-26DV7は4本)

- 固定後はぐらつきやゆるみがないか、確実にネジが締まっているか、確かめてください。

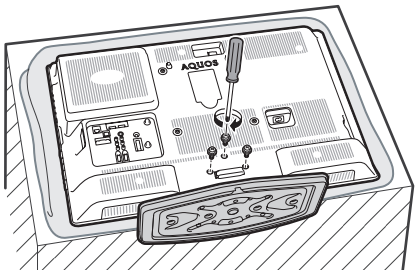

寸法図／壁掛け金具取り付け時の寸法

LC-32DX3

(単位：mm)

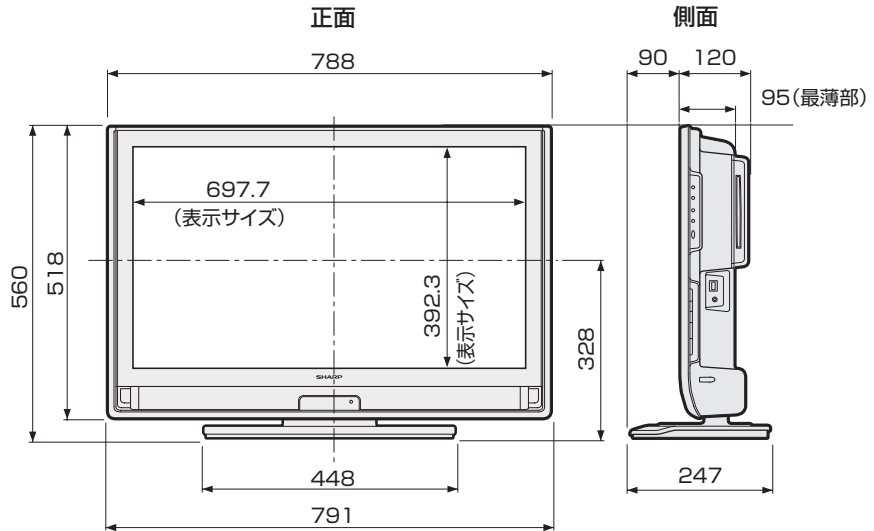

壁掛け金具取り付け時の寸法

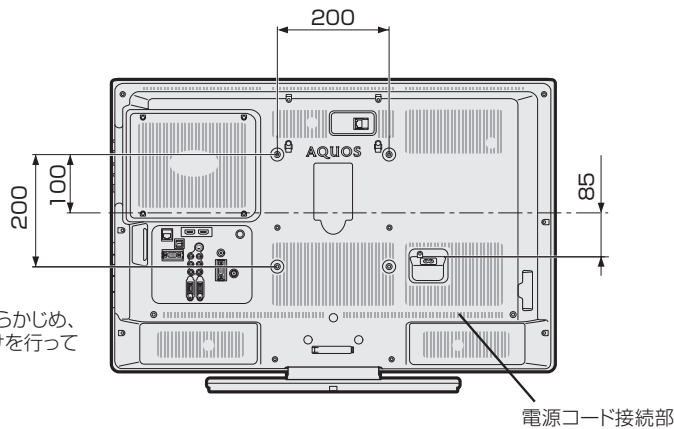

・ご使用になる機能の入出力をあらかじめ、接続してからアングルの取り付けを行ってください。

壁掛け金具AN-37AG3使用時

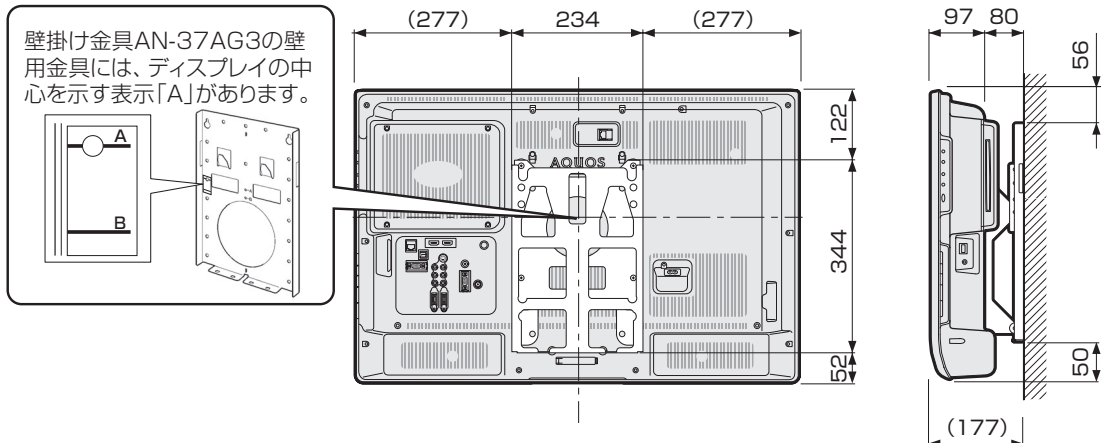

LC-26DV7

(単位：mm)

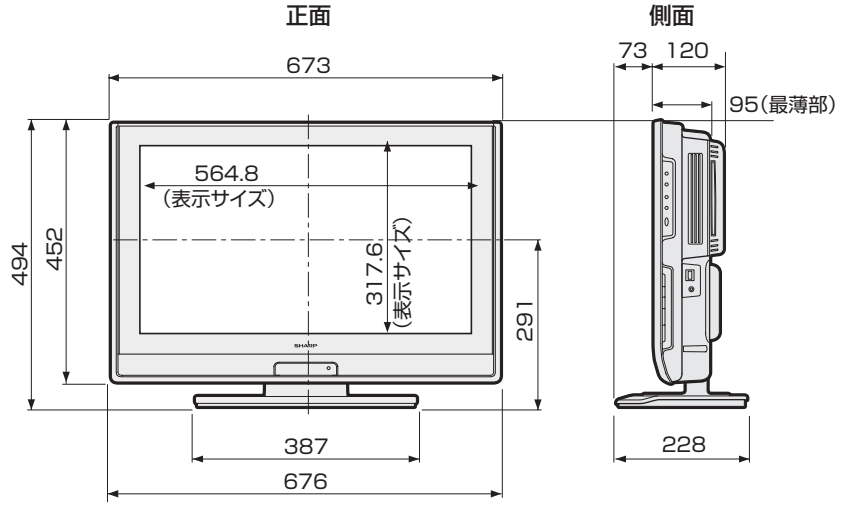

壁掛け金具取り付け時の寸法

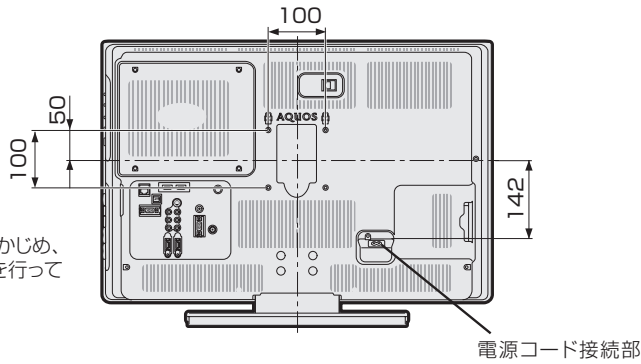

・ご使用になる機能の入出力をあらかじめ、接続してからアングルの取り付けを行ってください。

壁掛け金具AN-130AG1使用時

壁掛け金具AN-130AG1の壁用金具には、ディスプレイの中心を示すラベルの線「D」があります。

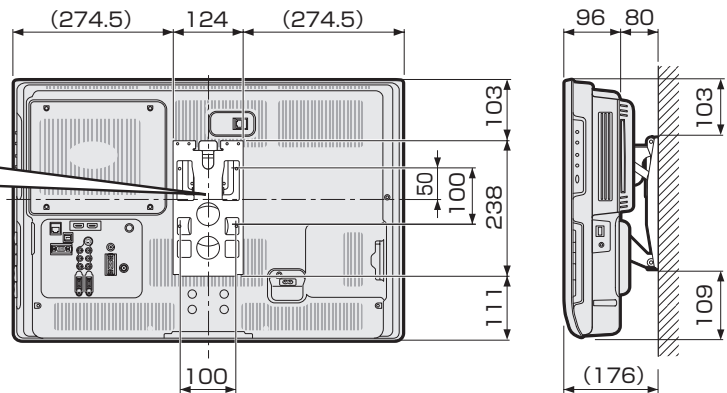

お役立ち情報

テレビを見るのに便利な使いかた

ブルーレイディスクで録る・見る

ファミリンク

ビデオ・オーディオ・パソコンをつなぐ

インターネット・ホームネットワーク

設置・接続・受信設定

故障かな？エラーメッセージ

お役立ち情報 (仕様や索引)

English Guide

おもな仕様について

品名		液晶カラーテレビ	
形名		LC-32DX3	LC-26DV7
液晶パネル	表示サイズ	32V型 (横697.7mm× 縦392.3mm/ 対角800.4mm)	26V型 (横564.8mm× 縦317.6mm/ 対角648.0mm)
	駆動方式	TFT(薄膜トランジスタ)アクティブマトリクス駆動方式	
	画素数	1,366(水平)×768(垂直)画素	
アンテナ入力		VHF/UHF 75Ω不平衡型(地上デジタル入力共用)、BS-IF 75Ω不平衡型	
スピーカー		6.5cm 丸型2個	4cm×10cm 2個
音声実用最大出力(JEITA)		20W (10W+10W)	10W (5W+5W)
使用電源		AC100V・50/60Hz	
消費電力		99W (待機時電力:0.1W、 クイック起動「する」時電力:37W) ^{*1}	97W (待機時電力:0.1W、 クイック起動「する」時電力:37W) ^{*1}
年間消費電力量		<ul style="list-style-type: none"> 区分名:DN2(FHD以外、液晶ノーマル、付加機能2) 受信機型サイズ:32V 年間消費電力量: 83kWh/年 [標準時^{*2}] 	<ul style="list-style-type: none"> 区分名:DK2(FHD以外、液晶ノーマル、付加機能2) 受信機型サイズ:26V 年間消費電力量: 82kWh/年^{*1} [標準時^{*2}]
接続端子		HDMI入力2系統2端子、D5映像入力2系統2端子、S2映像入力1系統1端子、ビデオ入力2系統2端子(入力4はモニター音声出力兼用)、モニター音声出力1系統1端子(入力4兼用)、アナログRGB(PC入力)端子、音声入力端子(入力5/入力2用)、デジタル音声出力(光)1系統1端子、アンテナ入力地上デジタル/地上アナログ(VHF・UHF)端子、アンテナ入力BS・110度CS端子、ヘッドホン接続端子、AC入力端子、コントロール(RS-232C)端子、LAN2系統2端子(10BASE-T/100BASE-TX、LAN/BD-LIVE専用)、USBメモリー端子	
受信チャンネル		地上アナログVHF1~12ch・UHF13~62ch、CATV13~63ch、BSデジタル001~999ch、110度CSデジタル000~999ch、地上デジタル(ワンセグを除く)011~528ch (CATVパススルー対応)	
BS・110度CSチャンネル受信仕様	変調	時分割多重mPSK	
	トランスポート	MPEG2 システム	
	映像	MPEG2 (MP@HL)	
	音声	MPEG2 AAC	
	限定受信システム	ARIB CASシステム	
	受信周波数帯域	11.71GHz~12.75GHz	
地上デジタルチャンネル受信仕様	IRD受信周波数帯域	1032MHz~2071MHz	
	変調	直交周波数分割多重(OFDM)	
	トランスポート	MPEG2 システム	
	映像	MPEG2 (MP@HL)	
	音声	MPEG2 AAC	
	限定受信システム	ARIB CASシステム	
	受信周波数帯域	93MHz~767MHz	
CATVパススルー対応	UHF帯、ミッドバンド(MID)帯、スーパーハイバンド(SHB)帯、VHF帯		

品名		液晶カラーテレビ		
形名		LC-32DX3	LC-26DV7	
記録	録画可能ディスク*4	BD-RE Ver.2.1 (SL/1層、DL/2層)、 BD-R Ver.1.1 (SL/1層、DL/2層)、 BD-R Ver.1.2 (SL/1層、DL/2層)、BD-R Ver.1.2 LTH、 BD-R Ver.1.3 (SL/1層、DL/2層)、BD-R Ver.1.3 LTH		
	連続可能録画時間	最大12時間		
	記録方式	映像	MPEG2、MPEG4 AVC/H.264	
		音声	MPEG2 AAC、ドルビーデジタル 2ch	
録画可能時間*3	デジタル放送	標準(DR)	BS/CSハイビジョン画質	約2時間10分(25GB時)、約4時間20分(2層50GB時)
			地上Dハイビジョン画質	約3時間(25GB時)、約6時間(2層50GB時)
			標準画質	約4時間20分(25GB時)、約8時間40分(2層50GB時)
			2倍	約4時間20分(25GB時)、約8時間40分(2層50GB時)
			3倍	約6時間30分(25GB時)、約13時間(2層50GB時)
			5倍	約10時間50分(25GB時)、約21時間40分(2層50GB時)
			7倍	約15時間10分(25GB時)、約30時間20分(2層50GB時)
			8.5倍	約18時間(25GB時)、約36時間(2層50GB時)
		放送アナログ	標準(SP)	約8時間40分(25GB時)、約17時間20分(2層50GB時)
		長時間(LP)	約16時間10分(25GB時)、約32時間30分(2層50GB時)	
再生	再生可能ディスク	BD-RE Ver.2.1*4 (SL/1層、DL/2層)、 BD-R Ver.1.1 (SL/1層、DL/2層)、 BD-R Ver.1.2 (SL/1層、DL/2層)、BD-R Ver.1.2 LTH、 BD-R Ver.1.3 (SL/1層、DL/2層)、BD-R Ver.1.3 LTH、 BDビデオ(1層、2層)、DVDビデオ(1層、2層)、 DVD-RW(1層)*5、DVD-R(1層、2層)*5、DVD+RW(1層)*6、 DVD+R(1層、2層)*6 DVD-RAM(カートリッジから取り出せるもの)、 音楽CD、CD-R (音楽CDフォーマット)、CD-RW (音楽CDフォーマット)		
タイマー	予約番組数(最大)	32番組		
外形寸法	ディスプレイ部のみ	幅791× 奥行120× 高さ518(mm)	幅676× 奥行120× 高さ452(mm)	
	スタンド装着時	幅791× 奥行247× 高さ560(mm)	幅676× 奥行228× 高さ494(mm)	
本体質量	ディスプレイ部のみ	約12.5kg	約11.0kg	
	スタンド装着時	約17.0kg	約13.5kg	
使用温度		5℃～35℃		

- 製品改良のため仕様の一部を予告なく変更することがあります。
- 液晶パネルは非常に精密度の高い技術でつくられており、99.99%以上の有効画素があります。0.01%以下の画素欠けや常時点灯するものがありますが故障ではありません。
- JIS C 61000-3-2適合品
JIS C 61000-3-2適合品とは、日本工業規格「電磁両立性-第3-2部：限度値－高調波電流発生限度値(1相当たりの入力電流が20A以下の機器)」に基づき、商用電力系統の高調波環境目標レベルに適合して設計・製造した製品です。
- 年間消費電力量とは：省エネ法に基づいて、型サイズや受信機の種類別の算定式により、一般家庭での平均視聴時間(4.5時間)を基準に算出した、一年間に使用する電力量です。
- 年間消費電力量の区分名とは：「エネルギーの使用の合理化に関する法律(省エネ法)」では、テレビの画素数、表示素子、動画表示、及び付加機能の有無等に基づいた区分を行なっています。その区分名称を言います。
- ※1 ブルーレイディスク未挿入時。
- ※2 一般的にご家庭で使用する際のメーカー推奨の映像モード。(本機では、AVポジション「標準」の場合です。)
- ※3 録画可能時間は目安です。テレビ画面に表示される「残時間」は、きめ細かいシーンの多い映像や動きの多い映像など(ビットレートの高い映像)が録画できる時間の目安です。
実際の録画可能時間は、放送内容によってはテレビ画面に表示される「残時間」よりも長く録画することができます。
- ※4 BD-RE Ver.1.0は本機では使用できません。
BD-RE Ver.2.1でも、カートリッジタイプのディスクは使用できません。
- ※5 ファイナライズ済ディスクのみ再生できます。
- ※6 ビデオフォーマットのファイナライズ済ディスクのみ再生できます。

保証とアフターサービス

よくお読みください

保証書(別添)

■ 保証書は、「お買いあげ日・販売店名」等の記入をお確かめのうえ、販売店から受け取ってください。
保証書は内容をよくお読みの後、大切に保存してください。

■ **保証期間**
お買いあげの日から1年間です。
保証期間中でも、有料になることがありますので、保証書をよくお読みください。
※ 本機を分解すると、保証が無効になります。

使い方や修理のご相談など

■ 修理・使い方・お手入れ・お買い物などのご相談・ご依頼、及び万一、製品による事故が発生した場合は、**お買いあげの販売店**、または**下記窓口**にお問い合わせください。

【お客様相談センター】



0120 - 001 - 251

携帯電話・PHSからご利用いただけます。

※詳細は、取扱説明書の裏表紙をご確認ください。

補修用性能部品の保有期間

■ 当社は、液晶カラーテレビの補修用性能部品を、製品の製造打切後、8年保有しています。
■ 補修用性能部品とは、その製品の機能を維持するために必要な部品です。

修理を依頼されるときは 出張修理

■ 「故障かな?と思ったら」「エラーメッセージが出たら」(⇒ 290 ~ 309 ページ)を調べてください。それでも異常があるときは、使用をやめて、必ず電源プラグを抜いてから、お買いあげの販売店にご連絡ください。

ご連絡していただきたい内容

- 品 名 : 液晶カラーテレビ
- 形 名 : LC-32DX3/LC-26DV7
- お買いあげ日(年月日)
- 故障の状況(できるだけ詳しく)
- ご 住 所
(付近の目印もあわせてお知らせください)
- お 名 前
- 電 話 番 号
- ご訪問希望日

保証期間中

修理に際しましては保証書をご提示ください。保証書の規定に従って販売店が修理させていただきます。

保証期間が過ぎているときは

修理すれば使用できる場合には、ご希望により有料で修理させていただきます。

修理料金のしくみ

修理料金は、技術料・部品代・出張料などで構成されています。

便利メモ

お客様へ…お買いあげ日・販売店名を記入されると便利です。

お買いあげ日	販売店名
年 月 日	電話 () —

技術料	故障した製品を正常に修復するための料金です。
部品代	修理に使用した部品代金です。
出張料	製品のある場所へ技術者を派遣する場合の料金です。

愛情点検



●長年ご使用のテレビの点検をぜひ!

(熱、湿気、ホコリなどの影響や、使用の度合により部品が劣化し、故障したり、時には安全性を損なって事故につながることもあります。)

このような症状はありませんか

- 電源スイッチを入れても映像や音が出ない。
- 上下、または左右の映像が欠けて映る。
- 映像が時々、消えることがある。
- 変なにおいがしたり、煙が出たりする。
- 電源スイッチを切っても、映像や音が消えない。
- 内部に水や異物が入った。

▶
ご使用中止

故障や事故防止のため、スイッチを切りコンセントから電源プラグをはずして、必ず販売店にご相談ください。

ちょっとした心づかいでテレビの安全

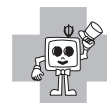

用語の解説

1080p、720p、1080i、480p、480i

映像の種類	画質（放送の種類）
1080p	走査線 1125 本（有効走査線 1080 本）、プログレッシブ方式。 デジタルハイビジョンの高画質です。
720p	走査線 750 本（有効走査線 720 本）、 プログレッシブ方式。 デジタルハイビジョンの高画質です。
1080i	走査線 1125 本（有効走査線 1080 本）、 インターレース方式。 デジタルハイビジョンの高画質です。
480p	走査線 525 本（有効走査線 480 本）、 プログレッシブ方式。 デジタルハイビジョンに近い画質です。
480i	走査線 525 本（有効走査線 480 本）、 インターレース方式。 地上アナログ放送（VHF/UHF）や BS アナログ放送と同等の画質です。

1080p(24Hz)

映像信号の方式の1つであり、フィルム映画などは、この方式により毎秒24コマ(24p信号)で撮影されています。

110度CSデジタル放送

BSデジタル放送の放送衛星(BS)と同じ東経110度に打ち上げられた通信衛星(CS)を利用したデジタル放送です。細かいジャンルに特化した多数の専門チャンネルの中から見たいチャンネルを購入して視聴するしくみになっています。一部、無料放送もあります。

16:9

デジタルハイビジョン放送の画面縦横比です。従来の4:3映像に比べ、視界の広い臨場感のある映像が楽しめます。

AAC(Advanced Audio Coding)

デジタル放送は、限られた電波を有効利用するため、映像や音声などを圧縮してから送信されます。AACはデジタル放送で利用されている音声圧縮方式で、圧縮率が高いにもかかわらず、高音質で多チャンネル音声(5.1チャンネルサラウンドなど)にも対応できる方式です。

ADSL回線

ブロードバンド回線のひとつで、アナログ固定電話回線の音声通話に使用しない帯域を使った回線です。

AQUOS.jp

AQUOSのお客様のためのメンバーズサイトです。AQUOSに関する情報を公開しています。

AV

Audio Visual（またはAudio Video）の略で、音響と映像に関する技術や製品の総称です。テレビやレコーダー、オーディオプレイヤーなどをAV機器と呼びます。

AVCHD

ハイビジョン動画記録フォーマットであり、8cm DVDへの記録をH264/MPEG-4 AVC方式で行うものです。

AV-HDDレコーダー

テレビ放送を内蔵のAV-HDD（エービー・ハードディスクドライブ）に録画する機器です。テレビ放送を放送画質のまま、長時間(数十時間)録画することができます。

B-CASカード(ビーキャストカード)

各ユーザー独自の番号などが記載されている、BS / 110度CS / 地上デジタル放送視聴用ICカードのことです。B-CASカードを受信機に挿入すると、接続されたデジタル放送の視聴が可能となります。また、有料放送の視聴を希望される場合は、放送局への申し込みが必要です。詳しくは、それぞれの有料放送を行う放送局のカスタマーセンターにお問い合わせください。

BD-LIVE(BDライブ)

インターネットに接続したブルーレイディスクプレーヤーを通じて、特典映像などのさまざまな情報をダウンロードできるサービスです。

BD-R

本機で録画用として使用できるディスクです。一回だけ録画ができる、追記型のブルーレイディスクです。また、BD-R Ver.1.1ディスク、BD-R Ver.1.2ディスク、BD-R Ver.1.3ディスクには、SL/1層とDL/2層ディスクがあります。必ず「for VIDEO」、「for General」または「録画用」の表記があるディスクをご使用ください。

はじめて
お読みください

テレビを見る
便利な使いかた

ブルーレイディスク
で録る・見る

ファミリンク

ビデオ・オーディオ・
パソコンをつなぐ

インターネット・
ホームネットワーク

設置・接続・
受信設定

故障かな？
エラーメッセージ

お役立ち情報
(仕様や索引)

English
Guide

BD-RE

本機で録画用として使用できるディスクです。繰り返し録画ができる、書き換え型のブルーレイディスクです。録画した番組を消去したり、録画済みのディスクを初期化することで、繰り返し録画ができます。

ディスクのバージョンには Ver.1.0、Ver.2.1 があり、本機では Ver.2.1 がご使用になれます。また、BD-RE Ver.2.1 ディスクには SL/1 層と DL/2 層ディスクがあります。

必ず「for VIDEO」、「for General」または「録画用」の表記があるディスクをご使用ください。

BSデジタル放送

2000年12月から本格サービスが開始された衛星放送で、BS（アナログ）放送に比べ、より高画質で多チャンネルの放送を楽しむことができます。さらに、BSデジタル放送では、ニュース・スポーツ・番組案内などの情報提供、オンラインショッピングやクイズ番組への参加が可能なデータ放送など、多彩なサービスを行います。

BONUS VIEW™(ボーナスビュー)

2画面に対応した副映像、副音声や、字幕が同時に楽しめます。本編再生中の画面に小画面で表示されます。

CATV(ケーブルテレビ)

ケーブル(有線)テレビ放送のことです。放送サービスが実施されている地域で、ケーブルテレビ局と契約することによって、放送を受信できます。それぞれの地域に密着した情報を発信しているのが特徴です。最近では多数のチャンネルや自主放送を行う都市型のケーブルテレビ局も増えています。本機は「パススルー方式」のCATVに対応しています。

CATV回線

ブロードバンド回線のひとつで、ケーブルテレビ網を使った回線です。

Cookie

Webサイトから、ブラウザに対して一時的に書き込まれる情報です。

例えば、買い物ができるWebサイトでは、購入したい商品を選んだときに情報が書き込まれ、選んだ商品を確認するときや、商品の代金を計算するときにご利用されます。

CPRM(Content Protection for Recordable Media)

デジタルメディアに対する著作権保護技術のことです。

DL

デュアルレイヤーの略で、片面2層ディスクのことです。

DLNA(Digital Living Network Alliance)

デジタル機器の相互接続を実現させるための標準化活動を推進している団体です。

デジタルAV機器やPCなどがホームネットワーク内で画像や音楽などのデータをやり取りするためのガイドラインを定めています。

DTS

DTS Inc.社が開発した、劇場向けデジタル音声システムのことです。音声6chを使って、正確な音場定位とリアルな音響効果が得られます。DTS対応プロセッサーやアンプとの接続で映画館のような音声が楽しめます。

DVI(Digital Visual Interface)

コンピュータとディスプレイを接続するための規格のひとつです。デジタル信号で映像データをやり取りするため、画質の劣化が少なく、高画質な表示ができます。DVI-Iは、デジタル信号に加え、アナログ信号での映像データのやりとりもできます。

D端子

高画質映像信号用コネクタの通称です。従来、輝度信号(Y)と色差信号(Cb/Pb、Cr/Pr)を3本のケーブルで接続(コンポーネント接続)していたのを1本のケーブルで接続できるようにしたのがD端子ケーブルです。輝度・色差信号のほかにも、映像フォーマットを識別する制御信号を送ることができます。走査線数と走査方式によってD1～D5の規格があり(本機はD5に対応)、数字が大きいほど、より高画質な映像に対応できます。

EPG(Electronic Program Guide)

デジタル放送で送られてくる番組情報のデータを使って画面で見られるようにした番組表のことです。

本機では、番組表から番組を選んで選局や予約録画をすることができます。

HDMI(High Definition Multimedia Interface)

ハイビジョン映像信号、マルチチャンネルオーディオ信号、双方向伝送対応のコントロール信号を1本のケーブルで接続できるAVインターフェースです。

高精細な映像入力に対応しています。

HTML

インターネットのページを作るための記述ルールです。この記述ルールをブラウザが読み取って、ページが表示されます。

IP(Internet Protocol)

インターネットでの通信に関する規約のことです。ネットワークに接続された機器はIPを利用して通信していて、機器ごとにIPアドレス(住所のようなもの)が割り振られています。

LAN

Local Area Network (ローカル・エリア・ネットワーク)の略で、コンピューター・ネットワークの形式のひとつです。一般家庭や企業のオフィスなど、小さな規模で用いられています。

MPEG(Moving Picture Experts Group)

デジタル放送の信号は大容量のため、圧縮技術が必要です。MPEGは、デジタル動画圧縮技術の符号化方式のひとつです。一般に「エムペグ」と読みます。MPEG2は、「動き補償」「予測符号化」などの技術を使って画像データを圧縮するもので、圧縮レートは画像の内容により可変ですが、だいたい40分の1に圧縮することができます。

NTSC(National Television System Committee)

日本のアナログ放送のカラーテレビ放送方式の標準規格です。この規格は、毎秒30フレーム(フィールド周波数60Hz)、有効走査線数480本のインターレース方式です。

PCM(Pulse Code Modulation)

音楽CDやDVDビデオなどは、音声デジタルデータで記録されています。音楽CDで利用されているPCMは、音声などを数値に変換してデジタルデータにする方式のひとつです。圧縮を行わないので、原音に近い高品質な音を再現できます。本機とオーディオ機器をデジタル音声(光)端子で接続すると、音声をPCMとAACのどちらで出力するか設定できます。

S1/S2映像

セパレート(S)映像信号に、画面比率4:3で上下に黒帯のあるワイド映像(レターボックス)や、もと16:9の映像を横方向に圧縮して4:3にした映像(スクイーズ)を自動判別する信号を加えた映像信号のことです。映画サイズの番組やビデオソフトを見るときは、自動的にレターボックスは「シネマ」に、スクイーズは「フル」になります。セパレート(S)映像信号は、輝度信号と色信号を分離して伝送することで映像の劣化を抑えています。

SL

シングルレイヤーの略で、片面1層ディスクのことです。

WAN

Wide Area Network (ワイド・エリア・ネットワーク)の略で、コンピューター・ネットワークの形式のひとつです。広域通信網とも呼ばれ、大きな規模で用いられています。

Webサイト

サーバーに保存されている、関連したページの集まりのことです。AQUOS.jpもひとつのWebサイトです。

インターネット

世界中にある小さなコンピューター・ネットワークがお互いにつながりを持つようになってきた、世界規模のネットワークです。

インターネットサービスプロバイダー

ご家庭のパソコンなどをインターネットに接続するためのサービスを提供している事業者のことです。プロバイダーと呼ばれたり、ISPと表記されることもあります。

インターレース(飛び越し走査)

テレビやビデオの画像表示では、有効走査線のうち、まず奇数番めの有効走査線を描きます(この1画面を1フィールドといいます)。次に偶数番めの有効走査線を描きます。これで、1枚の完全な画像(フレーム)を作っていく方式です。「480i」「1080i」の「i」はインターレース(interlaced)を表します。

液晶パネル

液晶を封入したパネルの電極間に電気を流すと、映像として見えるように開発された表示素子です。環境に配慮した低消費電力で動作する利点があります。

おしらせ

BS / 110度CS / 地上デジタル放送局から視聴者へメッセージを送るサービスです。

オリジナル/プレイリスト

オリジナル

テレビ放送などを録画した映像(タイトル)を「オリジナル」と呼びます。

プレイリスト

オリジナルのタイトルから、必要なシーンだけをコピーして再生したりできるタイトルのことを「プレイリスト」と呼びます。(本機ではプレイリストは作成できません。)

キャッシュ

ブラウザが、表示したページのデータを一時的に保管しておくところです。ページのデータは、インターネットを通じて取り込まれています。いつもインターネットからデータを取り込んで表示させると、常にデータを取り込むための時間がかかってしまいます。このため、保管したデータを再利用し、データを取り込むための時間を節約しています。

コピーガード(コピー制御信号)

複製防止機能のことです。著作権者などによって複製を制限する旨の信号が記録されているソフトおよび放送番組は録画することができません。

はじめに
お読みください

テレビを見る
便利な使いかた

ブルーレイディスク
で録る・見る

ファミリンク

ビデオ・オーディオ
パソコンをつなぐ

インターネット
ホームネットワーク

設置・接続・
受信設定

故障かな?
エラーメッセージ

お役立ち情報
(仕様や索引)

English
Guide

コンポーネント接続

映像信号を輝度信号(Y)と色差信号(C_B/P_B、C_R/P_R)の3つのコンポーネント(構成部分)に分離して伝送する接続方法です。コンポーネント映像端子は3つの端子に分かれているので、接続には3つのプラグに分かれた専用コード(コンポーネントケーブル)を用います。通常の映像端子による接続に比べ、色のキレが良く、チラツキのない画質が得られます。

コンポジット接続

通常の映像端子(ビデオ端子)を使って映像信号を伝送する接続方法です。映像端子は1つのみで、ふつう黄色で表示されており、形状は音声端子と同じです。コンポジット接続による映像・音声端子の接続では、黄・白・赤の3色に分かれたAVケーブルを使うのが一般的です。

サーバー

コンピューター・ネットワークでサービスや情報を提供するコンピューターのことです。

インターネットの世界では、Webページのデータを保存しているWWWサーバー、指定したURLがどこにあるかを探すDNSサーバー、企業などの内部ネットワークとインターネットの間で効率よくWebページを表示したり、内部ネットワークを保護したりするプロキシサーバーなど、いろいろなサーバーが無数にあります。

再生リスト

再生できる番組が一覧で確認できる画面です。

視聴制限(パレンタルレベル)

デジタル放送やBDビデオ、DVDビデオディスクの中には、視聴者の年齢に合わせて、放送やディスクを見るための規制レベルが設定されているものがあります。そのような放送やディスクを視聴したときの規制レベルを設定することができます。

スプリッター

ADSL回線でインターネットに接続する際に、インターネット用のデータ信号と電話用の音声信号を分離する機器です。

セカンダリオーディオ

BDでは、第1音声(主音声、プライマリアーディオ)の他に、特典として第2音声(副音声、セカンダリアーディオ)が収録されているものがあります。BDによっては、インターネットからダウンロードして楽しむことができる場合もあります。

タイトルとチャプター、ディスク内の構成

BDやDVDディスクに録画されている番組のことを「タイトル(録画した番組)」といいます。

タイトルは、さらに「チャプター(章・区切り)」という単位で構成されています。

タイトルとチャプターを短編小説に例えると、次のような関係になります。

- タイトル = 話
- チャプター = 章
- 再生リスト = もくじ

本機では、お好きな場所にチャプターマークをつけることはできません。

地上デジタル放送

2003年12月から東京・大阪・名古屋の3大都市圏の一部地域で開始され、2006年12月に全国の都道府県庁所在地で開始されている放送です。ゴーストのない高品質映像、デジタルハイビジョン放送、データ放送や双方向サービス、多チャンネルといった、これまでの地上アナログ放送にはなかった特長をもっています。

チャプター

ディスクのタイトル中にある章をチャプターといいます。

つづき再生

ディスクの再生中に一度停止すると、停止した位置を本機が記憶し、停止した位置から続けて再生することができる機能です。

特徴検索

デジタル放送の番組検索機能です。本機がご用意した検索条件からお好きなものを選択し、条件に当てはまる番組を検索することができます。

ドルビーデジタル(5.1ch)

ドルビー社が開発した立体音響効果のことをいいます。ドルビーデジタル(5.1ch)対応プロセッサーやアンプとの接続で、映画館のようなディスクの再生音声が楽しめます。

ハイビジョン放送

デジタルハイビジョンの高画質放送のことです。従来の地上アナログテレビ放送が480本の有効走査線を表示しているのに対し、デジタルハイビジョン放送は720本や1080本の有効走査線を使用しているため、より緻密で高画質な映像を楽しめます。BSデジタル放送では、番組によって「デジタルハイビジョン映像」と「デジタル標準映像」という異なる画質で放送されています。

ハブ

LANなどのネットワークのケーブルを分けたり、中継したりする機器です。

光回線

ブロードバンド回線のひとつで、光ファイバー網を使った回線です。ADSL回線やCATV回線に比べてデータの転送スピードの速さが特長です。

ビデオフォーマット

DVDの録画方式のひとつです。本機で再生するには、ファイナライズという処理が必要です。

ファイナライズ

DVD-RW/-Rディスクを、録画に使用した機器以外でも再生できるようにすることです。本機では、ディスクをファイナライズすることはできません。ファイナライズは録画した機器で行ってください。

ブックマーク

ページのURLを記憶する機能です。ブックマークに登録することで、URLを入力したり、何度もリンクをたどったりする必要がなくなります。「お気に入り」と呼ばれることもあります。

ブラウザ

インターネットのページを見るためのソフトウェアです。Webブラウザ、インターネットブラウザなどと呼ばれることもあります。

フルデジタル1ビットアンプ

シャープ独自の1ビットアンプは音声信号を直接1ビットのデジタル信号に変換し、そのまま高品質の電力増幅を行うアンプです。これをフルデジタル化することによりさらに高効率・高性能アンプとして進化させました。この「フルデジタル1ビットアンプ」は、デジタル放送などの音声信号を、アナログ処理することなく直接1ビット変換することにより、効率の良い増幅を行います。1秒間に12,288,000回(12.288MH z…CDの約278倍)という超高速サンプリングから得られる高い分解能によって、「音の立ち上がりの速さ」や「音のつながりの滑らかさ」に卓越した再現能力をもつと同時に、「伝送経路においてノイズの影響を受けない」というフルデジタル化の特長と融合して高精細で原音に忠実な音の再生を実現しています。

ブロードバンド回線

一度に大量のデータをやりとりすることができるインターネットに接続するための回線のことです。光回線、CATV回線、ADSL回線などがあります。

プログレッシブ(順次走査)

飛び越し走査(「インターレース」の項を参照)をしないで、すべての走査線を順番どおりに描く方法です。480pの場合、480本の有効走査線を順番どおりに描きます。インターレース方式に比べ、チラツキのないことが特徴で、文字や静止画を表示するときなどに適しています。「480p」「720p」の「p」はプログレッシブ(progressive)を表します。

マルチアングル

BDやDVDビデオディスクの特長のひとつで、同じ画像を角度を変えて撮影したものを、一枚のディスクに収録し、アングルを変えて再生画像を楽しめる機能です。(マルチアングル記録のディスクで楽しめる機能です。)

マルチ音声

デジタル放送やBD、DVDビデオディスクの特長のひとつで、同じ画像に対して異なる音声をいくつも記録し、音声を切り換えて楽しめる機能です。

文字コード

コンピューターの内部は、すべて0と1の組み合わせで成り立っています。画面に表示される文字も0と1の組み合わせになります。この0と1の組み合わせをどの文字にするかを取り決めたものが文字コードです。世界中にはさまざまな文字があり、その文字に合わせて各地域で標準となっている文字コードがあります。このため、インターネットのページを作成するために使われた文字コードとブラウザの文字コードが異なる場合もあり、この場合、文字が正しく表示されなくなることがあります。

予約の書き込み機能

BD-REに予約情報を書き込み、予約情報の書き込まれたディスクを挿入するだけで予約録画が行える機能です。

リージョンコード(再生可能地域番号)

BDビデオやDVDビデオは、各国に合わせて再生できるソフトが決められています。その再生できるディスクのコードをリージョンコードといいます。本機では、BDビデオはリージョンコード「A」、DVDビデオはリージョンコード「2」または「ALL」のソフトが再生できます。

リニアPCM音声

BD・DVD・音楽用CDに用いられている、非圧縮の信号記録方式です。

リンク

複数のものをつなぐことで、シャープ製の液晶テレビやレコーダー、AVアンプをつなぐ「ファミリンク」や、インターネット上で他のWebページをつなぐリンク機能などがあります。

はじめてお読みください

テレビを見るのに便利な使いかた

ブルーレイディスクで録る・見る

ファミリンク

ビデオ・オーディオ・パソコンをつなぐ

インターネット・ホームネットワーク

設置・接続・受信設定

故障かな? エラーメッセージ

お役立ち情報(仕様や索引)

English Guide

索引

- ・ 本体およびリモコンの「各部のなまえ」については、⇒ **24** ~ **27** ページをご覧ください。
- ・ 用語については、⇒ **343** ~ **347** ページをご覧ください。

英数字・記号

1回だけ録画可能.....	101・330
10秒戻し.....	138
110度CSデジタル放送.....	243・268・270
110度CSデジタル放送のチャンネル一覧.....	34
2画面.....	62~64
3桁入力.....	40
3次元設定.....	82
AAC.....	175・343
AQUOS.jp.....	192
AQUOSオーディオ.....	166・255
AQUOSオーディオで聞く.....	166
AQUOSレコーダーに録画する.....	159
AVポジション(画質切換).....	75
AVメモリー.....	74
B-CASカード.....	244・317
BD/DVD再生設定.....	135・140・143・146
BD-LIVE.....	134~136
BD-LIVE設定.....	135
BD-R.....	31・99~103・330~331
BD-RE.....	31・99~103・330~331
BD状態.....	105
BD初期化.....	150
BD設定.....	35
BDビデオ..... 3・126・127・130・134・136・329・331
BDビデオ初期化.....	130・136
BD録画設定.....	104・107・108・109・161
BONUS VIEW™.....	134
BS・CSアンテナ電源.....	265・270
BSデジタル放送.....	41・243・269・344
BSデジタル放送のチャンネル一覧.....	34
CATV(ケーブルテレビ).....	40・113・241・246・273
Cookie(クッキー).....	194・201・344
DLNA(ホームネットワーク).....	218・230・344
Dot by Dot(ドット・バイ・ドット).....	176
DR.....	101~104
DTS.....	175・257
DTCP-IP.....	226・333
DVD-R.....	128・329・331
DVD-RW.....	128・329・331
DVDビデオ.....	130

D-コンポーネント変換ケーブル.....	250
D端子識別.....	72
HDMI.....	152・250・252・254・255・256・258
HDMIコンテンツタイプ連動.....	74
HDMI識別.....	72
I/P設定.....	82
IPTV(ひかりTV).....	202
IPTV設定.....	204・206・211
IPアドレス.....	188・189
JPEG.....	3・126・219・232・329・331
Language(言語).....	355
LAN設定.....	188
PC.....	74
PCM.....	175
QS駆動(クイックシュート).....	82
RS-232C.....	180・259
S2対応.....	72
USB.....	232~237・314
VOD(操作パネル).....	213・217・229
VOD(ビデオオンデマンド).....	212
VRフォーマット.....	128・137・329・331

あ行

アイコン一覧(番組表).....	48
明るさ.....	80・81
明るさセンサー.....	80・81
明るさセンサー感度設定.....	76
明るさセンサー受光部.....	81
明るさセンサー設定.....	82
アクティブコントラスト.....	82
アクトビラ.....	215
頭出し(スキップ).....	138
アナログ予約画面.....	118・122
暗証番号設定.....	92
アングル番号.....	145
アングルマーク表示.....	143
安心・省エネ.....	35
アンダースキャン.....	70
アンテナの接続.....	246~249
アンテナ設定.....	269
一時停止(再生中).....	139
一発予約.....	114・118

一発録画	111
色あい	80・81
色温度	82
色の濃さ	80・81
インターネット	182
裏番組(ホームメニューの「チャンネル」)	49・207・210
映画	74
映像	80・81
映像オフ	45
映像切換	60・143
映像調整	34・80
映像反転	45
映像判別	72
枝番	40・208・274~275
オートチャプター	106・107
オートボリューム	83~85
オートワイド	72~73
お好み画質	80・81
お好み画質・音質設定	77~78
お知らせ	35・317
お手入れのしかた	19・23
おはようタイマー	68
オフタイマー	89
おやすみタイマー	67
オリジナル(タイトル)	345
音楽用CD	132
音質補正	83・84
音声切換	60・142
音声出力機器切換	166
音声調整	35・83
「温度」の文字点滅表示	291

か行

外部端子設定	35
各種設定	34
画質	80・81
画面サイズ	70・71・176
画面位置	71
画面調整	178
画面表示設定	35
画面表示(チャンネルサイン)	42・59・60
壁掛け設置	334~339
カラーマネージメント(色相・彩度・明度)	82
かんたん初期設定	264~267
乾電池の入れかた	28
ガンマ設定	82
キーワード検索	53
機器のメディア切換	159

起動チャンネル設定	57
機能切換	35
クイック起動設定	44
国コード一覧表	147
クロック位相	178
クロック周波数	178
黒レベル	80・81
ケーブルテレビ(CATV)	40・113・241・246・273
ゲーム	74
ゲーム時間表示設定	173
言語コード一覧表	147
検索設定	53
降雨対応放送	243
高音	83・84
声の聞きやすさ	83・84
個人情報初期化	34・316

さ行

サーチ(早送り/早戻し)	138
サーバー証明書	201
再生(BD)	126
再生できないディスク	331
再生できるディスク	329
再生リスト	129
サウンドモード	167
サラウンド	83・84
残量(残時間)	105
時刻設定	66
時刻表示	43
システム動作テスト	311
視聴環境設定	34
視聴環境設定(音声)	87
視聴準備	34
視聴制限レベル	146
視聴操作	40・42・44・71・105・177・213・217・229
視聴年齢制限設定	93
視聴メニュー	144
視聴予約	119
視聴履歴リセット	39・57
自動同期調整	178
シネマ	70・176
字幕(切換)	60・143
字幕表示	61
ジャンルアイコン設定	54
ジャンルおすすめ設定	39
ジャンル検索	51
ジャンル連動	167
受信強度	266・270
受信機レポート	317

はじめに
お読みください

テレビを見る
便利な使いかた

ブルーレイディスク
で録る・見る

ファミリンク

ビデオ・オーディオ
パソコンをつなぐ

インターネット
ホームネットワーク

設置・接続・
受信設定

故障かな？
エラーメッセージ

お役立ち情報
(仕様や索引)

English
Guide

受信チャンネル.....	284
受信微調整.....	284
仕様.....	340~341
消音.....	38
消去.....	148
照明オフ連動.....	91
常連番組.....	56~58
初期化(BD).....	150
使用温度.....	21
垂直位置.....	71・178
水平位置.....	71・178
スキップ設定.....	275
スキップ(チャンネル).....	207・274・284
スキップ(ディスク).....	138
スキーズ.....	72
スタートメニュー表示.....	158
スタンド.....	240・263・334
スマートズーム.....	70
スロー再生.....	139
寸法図.....	338
静止.....	44
セカンダリオーディオ(第二音声).....	140
セキュリティ.....	201
設定.....	34
選局.....	38・208
選局効果.....	45
操作切換.....	64
双方向通信.....	182
ソフトウェアキーボード.....	94
ソフトウェアの更新.....	314

た行

タイトル(録画した番組).....	106
タイトル消去.....	148
タイトル番号(トラック番号).....	129・145
ダイナミック/ダイナミック(固定).....	74
タイマー機能.....	66~69・89
ダウンロード設定.....	313
タブ.....	195
地域設定.....	271~272
地域番号一覧表.....	280
地域番号早見表.....	278
地上デジタル放送.....	242・244・246
地上デジタル放送のチャンネル一覧.....	34
地デジ難視対策衛星放送.....	243・267・275・288
チャイルドロック.....	93
チャプター.....	106・107
チャンネル.....	34
チャンネルサイン(画面表示).....	42・59・60

チャンネル設定.....	46・206・273・274・276・284
チャンネル番号(3桁).....	34・40・47
チャンネル表示.....	284
ツール.....	36
ツールバー.....	195
通信(インターネット)設定.....	188・190・197・204・206・211
つづき再生.....	137・228
低音.....	83・84
ディスク管理.....	150・151
ディスク強制排出.....	298
ディスク保護(BD).....	151
ディスク優先言語(字幕言語/ 音声言語/メニュー言語).....	147
データ放送.....	41・102・142・242
デジタルNR.....	82
デジタル音声設定.....	175
デジタル登録.....	46・211
デジタル放送.....	241~247
テレビ/データ/ポータル.....	38・41
テレビ放送設定.....	46, 269~277, 284~285
電源コードをつなぐ.....	261
電源の入/切.....	29
転倒防止.....	4・262・263
特徴検索.....	52
時計設定.....	43・66
時計タイプ.....	43
トラック.....	138・145
ドルビーデジタル.....	140・175・257

な行

二重音声.....	59・60・102・103・108・109・118・142
日時検索.....	50
日時指定予約.....	120~121・162~163
入力音声選択.....	179
入力解像度.....	178
入力切換.....	113・170・220・227・230
入力スキップ.....	171
入力選択.....	171
入力できる文字の一覧.....	95
入力表示.....	96・172
ネットサービス制限設定.....	190・197
ノーマル.....	70・176

は行

ハイビジョン放送.....	102・346
パソコン入力.....	178
早戻し/早送り再生.....	138

バランス	83・84
番組詳細検索	52
番組情報	42・50
番組表	48
番組表取得	54
番組表設定	35
番組表(予約)	37
番組名表示	45
ビットストリーム	140・175
ビデオフォーマット	137・329・347
ひかりTV(IPTV)	202
ぴったりセレクト	74
表示サイズ(インターネット)	200
表示順(番組表)	55
表示色	65
表示方式	55
標準(AVポジション)	74
標準(DR)	102~104
ファイナライズ	128・329
ファミリンク	152
ファミリンク機器リスト	164
ファミリンク設定	153・154・155・167
ファミリンク対応レコーダー	152
ファミリンクパネル	156・168
ファミリンク予約録画	160
フィルムモード	82
フォト	74
付属品	4
ブックマーク	198・242・347
プラットフォーム(運営会社)	210・243
フル	70・176
プレイリスト	129・345
ブロードバンドルーター	184
プロ設定	80・81・82
ページ情報	200
ヘッドホン	88
別売品	240
放送局メッセージ	313・317
放送切換ボタン	38
ポータル	214
ボード	243・317
ホームネットワーク	218
ホームメニュー	32
ホームメニュー項目一覧	34
保証とアフターサービス	342
ポップアップメニュー	131

ま行

マルチビューサービス	101・102・242
------------	-------------

マルチ音声番組	60
無信号オフ	90
無操作オフ	90
メディア(テレビ/データ/ポータル)	38
文字コード	200・347
文字サイズ	65
文字入力のしかた	94~97
戻る	32
「モニター温度」の文字点滅表示	291
モニター音声出力(可変1/可変2/固定)	174
モノクロ	82
モノラル	59

や行

有料放送の視聴契約	245
予約の確認・取り消し・変更	120
予約リスト	120
予約録画	114~118・160~163
予約の書き込み機能	123

ら行

リピート再生	145
リモコン	26
リモコン番号設定	318
リンク操作	36
リンク予約	37
リンク予約(録画予約)	163
臨時放送(臨時編成サービス)	242
レコーダー電源入/切	155
連動起動設定	153
連動データ放送	41・142
録画	98
録画画質	102~104
録画可能時間	105・110
録画機器選択	154
録画・再生できないディスク	331
録画先自動切換	161
録画時間	102
録画できるディスク	330
録画モニター	112
録画リストから再生	165

わ行

ワイド4:3	70
ワイド16:9	70
ワンタッチプレー(ファミリンク)	164
ワンタッチ録画(ファミリンク)	158

English Guide

Part Names

- The number shown in each  is the page number where the part's function and/or use are explained in Japanese.

Front view

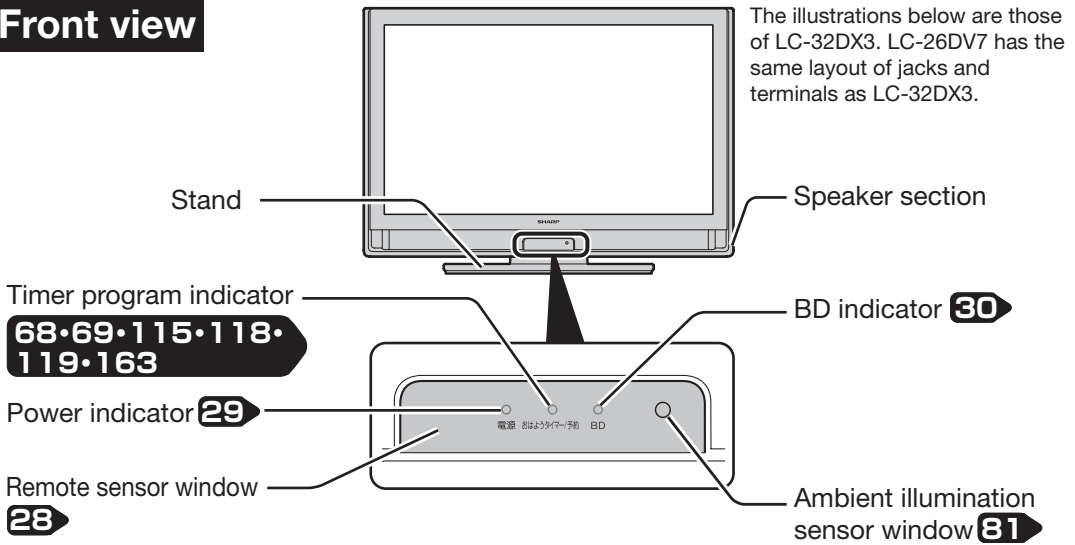

Adjusting the LCD panel angle

- The LCD panel can be rotated horizontally up to 15° clockwise and counter-clockwise.
- Hold the stand firmly when you adjust the monitor's angle.

Control panel

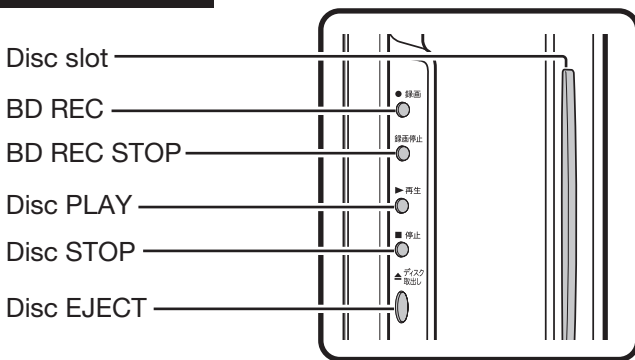

Right side view

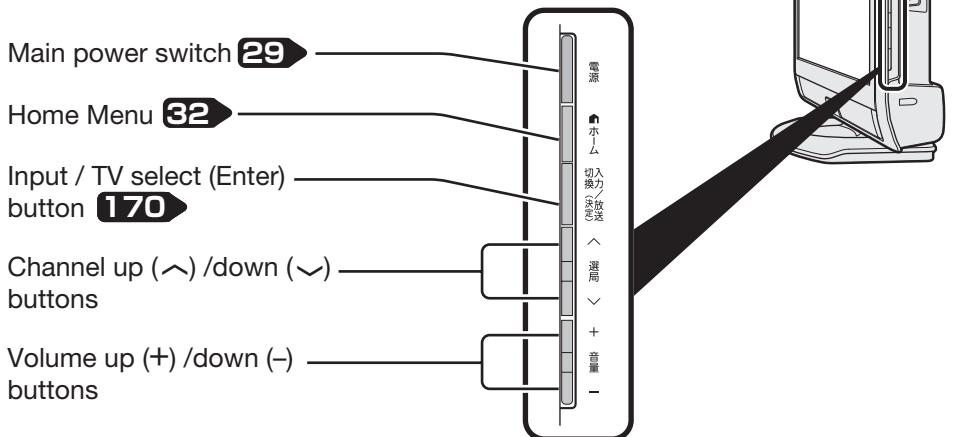

Back view

Connect a Blu-ray Disc player, AV amplifier, etc.

AV in 1 and 2 (HDMI)
251・252・254・255・256・258

LAN jack
(10BASE-T/100BASE-TX)
185・203

Digital audio output jack
(optical)**255・257**

RS-232C
259

AV in 3
251・253・256・260

AV in 4/Audio out
251・253・256・257

BS-CS 110 antenna input terminal
246~249

PC input (audio)
258・259

AV in 5 (PC)
259

VHF·UHF antenna input terminal
246~249

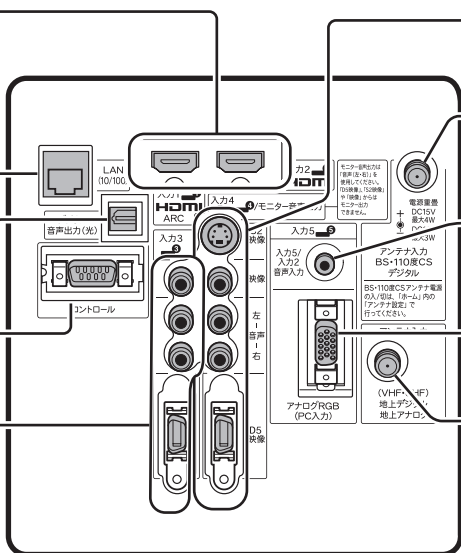

Connect the AC cord

AC cord connector
(AC 100V) **261**

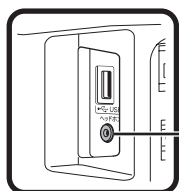
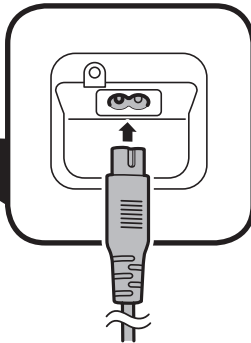

Headphones jack

The provided power connector may have different shape from that shown in the drawing.

Remote Control Unit

Active/Standby 29

Press to engage the TV set in the active or standby mode.

Channel select 33

- Press to select a channel.
- Use to input a number for various settings.

Terrestrial analog/Terrestrial

Digital/BS/CS 38

Select the CS digital channel for the first time. 268

Linked data broadcast

41・142・209

Mute 38

Press to temporarily turn off the sound. Press again to return the sound volume to the previous level.

Volume up (+)/down (-) 38

Press to adjust the volume.

EPG 49・114・162

Press to display or turn off the Electronic Program Guide (EPG: 番組表) when receiving a digital broadcast. Select a future program in EPG to set a timer program.

Finish

Press to finish menu operation, etc.
* This button can be conveniently used when you are at a loss during menu or EPG operation, etc.

List the programs recorded on a BD 128

Display the Top Menu of the disc 131

Display 42・43

Press to display or turn off the channel call, etc.

Play back programs recorded on a disc 128

Fast forward, rewind, etc. during playback 138~139

See Page 38 for how to select a program.

View the Internet or IPTV

193・208

Input select 170

Channel up (^)/down (v) 38

Press to select channels in the current network, media and CATV channels in the ascending or descending order.
* CATV channels are factory set to be skipped.

Display the "Home" Menu

32・33

Press to start some useful operations of the TV.

Cursor (up, down, left, right)

32・33

Enter/Confirm

32・33

Return 32

Color 41・50・51

Use to operate EPGs and data program screens.

Display the Tool Menu 36

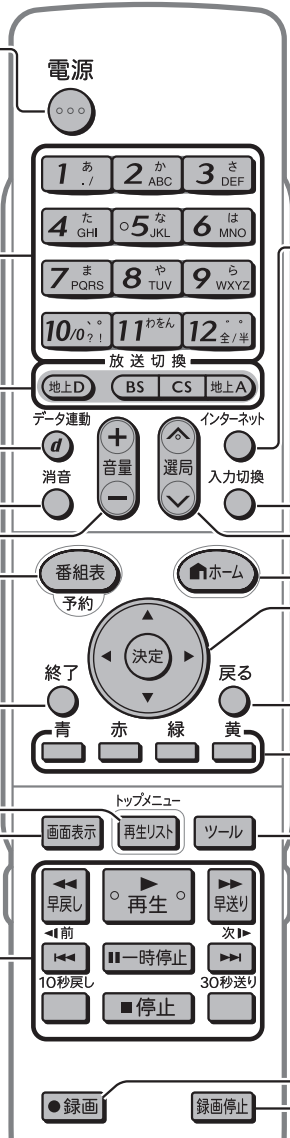

Buttons under the cover Hold the cover by the projections () and lift.

AV mode select 75

Audio select 59・60・142

Picture select 60・143

Caption 60・143

Sleep timer 89

Freeze 44

View status of the BD 105

Display the Pop-up Menu (BD) or Disc Menu (DVD) 131

Display the Playback Menu 144

Recommended programs select 56~58

Press to select a program which the TV set recommends.

Media select 38・41

CATV 40

Digital channel number input 40

Display the operation panel of VOD 213・217・229

Eject the disc 31

Familink

158~169

Press to operate "Familink" Recorders and AQUOS Audio connected via HDMI cables.

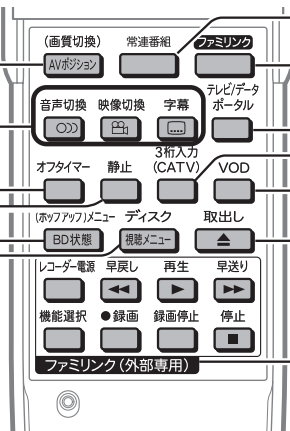

Switching the Display Language to English ホームメニューなどの言語を英語にする

- Using the Home menu screen, you can switch the on-screen display language to English.

ホームメニューなどの画面表示を英語にすることができます。

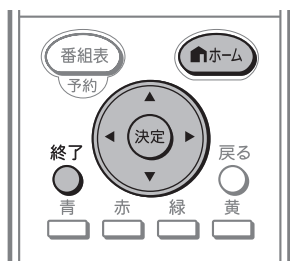

◇おしらせ◇

誤ってホームメニューを英語にしてしまったときは

- ホームメニューから「Setup」 - 「 (View Setting)」 - 「言語 (Language)」を選んで決定し、「日本語」を選んで決定すると日本語になります。

1

Press
and select with



Select “設定” (Setup) on the Home menu.

ホームメニューから「設定」を選ぶ



2

Select with



Select “ (視聴準備)” (View Setting).

「 (視聴準備)」を選ぶ



3

select with



Press



Select “Language (言語)” .
「Language (言語)」を選ぶ

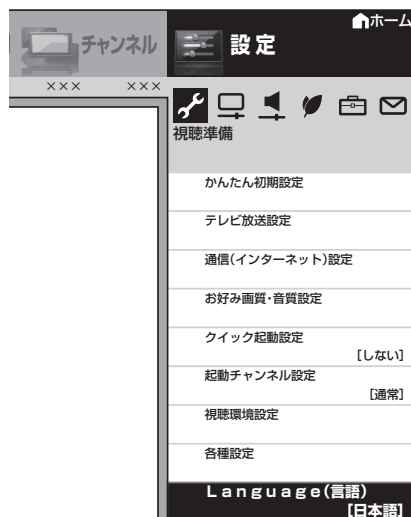

4

select with



Press



Select “English” .
「English」を選ぶ

Enter.
決定する



- The menu screen is now displayed in English.
- 画面表示が英語になります

5

Press



Finish this operation.
終了する

エコロジークラスでいきましょう。シャープ。



液晶カラーテレビ LC-32DX3 / LC-26DV7

この製品は、こんなところがエコロジークラス。

省エネ 「明るさセンサー」を活用

周囲の明るさに応じて液晶画面の明るさを自動的に調整する「明るさセンサー」機能がついています。この機能を「入」にすると周囲が暗いときには、自動的に画面を暗くするので、省エネになります。

上手に使って、もっともっとエコロジークラス。

◎外出やおやすみのときは電源を切って

リモコンで液晶テレビの電源を切っても、少量の電力を消費しています。こまめに本体の電源を切るにより、更に効果的な省エネになります。
※ただし、録画予約、衛星ダウンロードを行う場合は、リモコンで電源を切ってください。

■ 廃棄時のご注意

家電リサイクル法では、お客様がご使用済みのテレビ(ブラウン管式、液晶式、プラズマ式)を廃棄される場合は、収集・運搬料金、再商品化等料金(リサイクル料金)をお支払いいただき、対象品を販売店や市町村に適正に引き渡すことが求められています。

**■ よくあるご質問などは
パソコンから検索できます**



パソコン



<http://www.sharp.co.jp/support/>

シャープ お問い合わせ

検索



使い方や修理のご相談など

【お客様相談センター】



0120 - 001 - 251

携帯・PHS OK 携帯電話・PHSからもご利用いただけます。

■ IP電話などからフリーダイヤルサービスをご利用いただけない場合は…

電話: 043 - 331 - 1626

FAX: 043 - 297 - 2696

〒261-8520 千葉県千葉市美浜区中瀬1-9-2

受付時間

●月曜～土曜:9:00～20:00

●日曜・祝日:9:00～17:00 (年末年始を除く)

- 電話番号をお確かめのうえ、お間違いのないようにおかけください。
- 電話番号・受付時間などについては、変更になることがあります。(2010.4)

シャープ株式会社

本社
AVシステム事業本部

〒545-8522
〒329-2193

大阪市阿倍野区長池町22番22号
栃木県矢板市早川町174番地



アメリカ大豆協会認定の大豆油インキを使用しています。
この取扱説明書は再生紙を使用しています。

TINS-E674WJZZ △
10P04-JA-KK