

パソコンで本機を操作する

- ・ターミナルソフトなどを使って、チャンネル切換、音量調整、入力切換などの本機の操作ができます。
- ・パソコン (PC) を使い慣れたかたのご利用をお願いします。
- ・パソコンとの接続については⇒ **2** ページをご覧ください。



1

ホームメニューを表示して、「設定」-「 (視聴準備)」-「通信(インターネット)設定」を選ぶ

- ホームを押す
- で選び
- 決定を押す



2

「AQUOSリモート設定」を選ぶ

- で選び
- 決定を押す

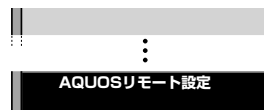

3

「AQUOSリモート設定」を選ぶ

- で選び
- 決定を押す

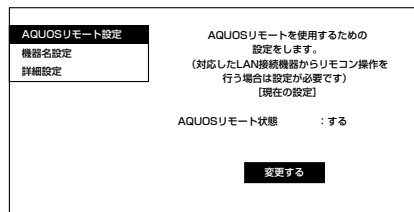

4

「変更する」で決定する

- 決定を押す

5

「する」を選ぶ

- で選び
- 決定を押す

6

「機器名設定」や「詳細設定」を画面に従って設定する

- ・「機器名」はターミナルソフトなどを使って接続する際に必要になる場合があります。
- ・「ログイン情報」はターミナルソフトなどで接続する際に必要になります。
- ・「コントロールポート」はターミナルソフトなどに入力する値を設定してください。設定可能な値は 1024 ~ 65535 です。telnet ポート (23) や ssh ポート (22) は設定できません。

パソコンと本機を接続する

- 市販のLAN ケーブルを使って、パソコンと本機を接続します。

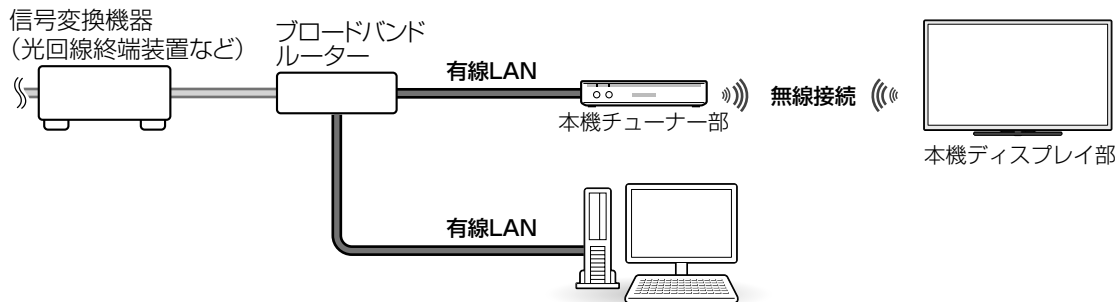

通信のしかた

- パソコンから LAN を通じて、ディスプレイ部に対して制御コマンドを送信します。本機は、送られたコマンドに応じて動作し、レスポンスメッセージをパソコン側に送ります。
- 複数のコマンドを同時に送信しないでください。正常時の戻り値 (OK) を受け取ってから、次のコマンドを送信するようにしてください。

コマンド (パソコンから本機へ)

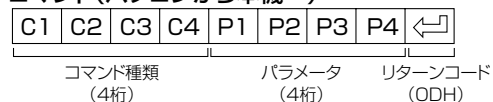

レスポンス (本機からパソコンへ)

- 正常時
- 異常発生時 (通信エラーまたはコマンドに誤りがあったとき)

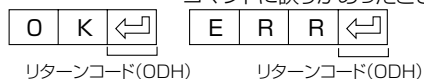

戻り値について

- コマンドの実行が終了したら、次の戻り値を返します。

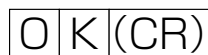

- コマンドが実行できなかったり、コマンド表になかったりした場合は、次の戻り値を返します。



コマンドと引数について

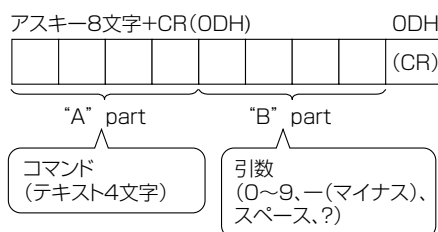

- "B" part は左詰めで入力し、残りはスペースで埋めます。(必ず4文字にしてください。) 設定可能範囲外の場合、「ERR」が返ります。

引数の例

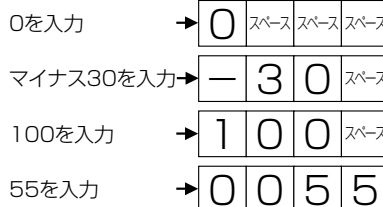

- 次ページのコマンド一覧で引数が「-」になっているものは、「0」～「9」、「-」(マイナス)、スペース、「?」であれば何を書いてもかまいません。
- いくつかのコマンドは、引数に「?」を与えることにより、現在の設定値を返します。

引数の例

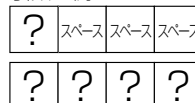

コマンド一覧

- 下の表に掲載されている以外のコマンドについては動作保証範囲外です。

機能	"A" part	"B" part	Part動作説明	備考		
電源	POWR	0		スタンバイへ移行		
入力切換	トグル	ITGD	－	(トグル)	トグルで入力切換	
	テレビ	ITVD	－		テレビに入力切換(チャンネルはそのまま[ラストメモリー])	
	HDMI入力	IAVD	1		HDMI入力に入力切換	
	放送切換 (デジタル)	IDEG	－	(トグル)	デジタル放送のネットワーク切換	
チャンネル切換	BSデジタル3桁入力	CBSD	0~999	BSデジタルチャンネル番号	デジタル放送表示でなかったら入力切換含む	
	CSデジタル3桁入力	CCSD	0~999	CSデジタルチャンネル番号	デジタル放送表示でなかったら入力切換含む	
	地上デジタル	CTBD	0~999	地上デジタルチャンネル番号	枝番入力が必要な場合にはラスト枝番、同一チャンネル選択時は順に枝番を選択	
	選局順	CHUP	－	テレビのチャンネル番号+1	リモコン選局順と同じ動作(入力切換含む)	
	選局逆	CHDW	－	テレビのチャンネル番号-1	リモコン選局逆と同じ動作(入力切換含む)	
AVポジション	AVMD	0	(トグル)		現在選択できるものの中でトグル動作	
		1	標準			
		2	映画			
		3	ゲーム			
		4	AVメモリー			
		5	ダイナミック(固定)			
		6	ダイナミック			
		7	PC			
		11	フォト			
		音量	VOLM	0~100	音量値	
		画面サイズ	WIDE	0	(トグル)	
1	ノーマル			(AV系/PC系)		
2	スマートズーム			(AV系)		
3	ワイド 4:3			(AV系480i, 480p)		
4	シネマ			(AV系/PC系)		
5	フル			(AV系/PC系)		
6	フル1			(AV系1080i)		
7	フル2			(AV系1080i)		
8	アンダースキャン			(AV系720p)		
9	Dot by Dot			(AV系1080i, 1080p/PC系)		
10	ワイド 16:9			(AV系)		
消音	MUTE	0	(トグル)		消音オン、オフのトグル	
		1	消音			
		2	消音解除			
		3	自動			
サラウンド	ACSU	0	(トグル)		トグル動作	
		1	入			
		2	切			
		3	自動			
音声切換	ACHA	－	(トグル)			
オフタイマー	OFTM	0	解除			
		1	オフタイマー30分			
		2	オフタイマー1時間			
		3	オフタイマー1時間30分			
		4	オフタイマー2時間			
		5	オフタイマー2時間30分			

◇おしらせ◇

- “B” part 欄の「-」は、「0」~「9」、「-」(マイナス)、スペース、「?」であれば何を入力してもかまいません。

ホームネットワークで 写真を印刷する

- 表示した写真は、ホームネットワークの対応プリンタで印刷することができます。
- ◇おしらせ◇
対応プリンタにはホームネットワーク接続するための設定が必要です。詳しくはプリンタの取扱説明書またはサポートホームページなどをご覧ください。
- 本機対応プリンタの動作確認機種の最新情報については、SHARP Web ページ内の AQUOS サポートステーションをご覧ください。

AQUOS サポートステーション

<http://www.sharp.co.jp/support/aquos/index.html>

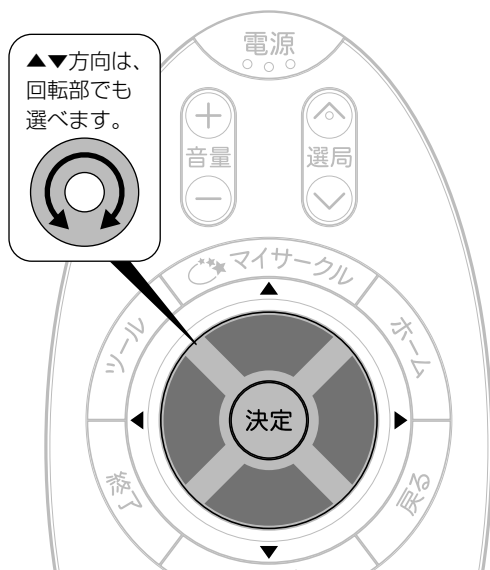

1 ホームネットワークで 写真を表示する

2 写真メニューを表示し、 「写真の印刷」を選ぶ

- 赤丸を押す
- で選び
- 決定を押す

■写真メニュー	
写真の印刷	
写真一覧表示	
表示モード切換	[ノーマル]
リピート再生	[しない]
スライドショーの間隔	[約10秒]
BGM再生	[する]
接続機器変更	

3 「印刷実行」を選ぶ



- 「この写真の印刷を受け付けました」という表示が出て、印刷が実行されます。
- 印刷中に選局や入力切換をすると印刷が完了しないことがありますので、「この写真の印刷を受け付けました」の表示が消えるまでお待ちください。

プリンタを指定をするときは

- 「プリンタ選択」を選び、使用するプリンタを選んでください。

用紙などの設定をするときは

- 「用紙サイズ」「用紙タイプ」「ふちなし印刷」を設定できます。プリンタで設定できる項目を選んでください。
- 用紙タイプ、用紙サイズはプリンタにより呼び方が本機と異なる場合があります。「普通紙」はコピー用紙などに相当します。「コート紙」はつや消しのある写真用紙に相当します。「フォト用紙」は写真用紙に相当します。

プリンタが選択されていない場合は

- 「プリンタを設定してください。」と表示されます。
- 「する」を選んで決定すると、プリンタ選択メニューが表示されます。
- 使用するプリンタを選んで決定すると、印刷設定画面に戻ります。

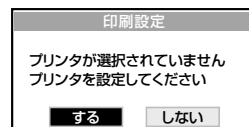

対応プリンタ名が表示されないときは

- 対応プリンタの電源が入っているか、対応プリンタにIPアドレスが設定されているかを確認してください。

- ◇おしらせ◇
プリンタにセットされた用紙と、印刷設定画面での用紙設定が一致していないと用紙の一部のみ印刷されたり、写真の一部のみ印刷される場合があります。

ホームメニュー項目の一覧

・表示内容は、入力や設定の条件によって異なる場合があります。

設定

視聴準備

かんたん初期設定	リンク設定	次へ
	接続確認	次へ
	地域設定	
	郵便番号設定	次へ
	チャンネル設定	する、しない
	BS/CS アンテナ設定	する、しない、次へ、手動で再設定
	LAN 設定	する、しない
	IPTV 設定	する、しない
	完了確認	完了、再設定

テレビ放送設定	チャンネル設定	地上デジタル	地上デジタル-自動	する、しない
		BS デジタル	-追加	する、しない
	CS デジタル	-個別	各 CH の設定	
アンテナ設定	電源・受信強度表示	オート、入、切	-選局順	モード1、モード2
		周波数設定	チャンネル更新設定	手動、自動
		信号テスト-地上 D		
		信号テスト-BS		
		信号テスト-CS		
地域設定	地域選択、郵便番号設定			

通信(インターネット)設定	接続タイプ切替	チューナー無線接続		
		無線アクセスポイント接続		
		LAN ケーブル接続		
	LAN 設定	無線アクセスポイント設定	現在の設定	変更する、初期化する
			IPv4 設定	WPS、アクセスポイント選択、アクセスポイント登録
			IPv6 設定	ブッシュボタン方式、PIN コード方式
	IPTV 設定	サービス設定	基本登録	事業者 ID、事業者名
			チャンネル設定	
			受信状態	
	起動モード設定	テレビ、テレビ+インターネット		
	AQUOS リモート設定	AQUOS リモート設定	現在の設定	変更する
	ホームネットワーク設定	リモート再生設定	許可する、許可しない	
	タイムアウト設定	しない、10 秒、60 秒		
	ネットサービス制限設定	デジタル放送接続制限	現在の設定	禁止する、禁止しない
		インターネット接続制限	設定画面	する、しない
プロキシサーバー設定		現在の設定	禁止する、禁止しない	
ブラウザ制限	設定画面	する、しない		
リンク設定	現在の設定	プロキシサーバー、利用する、利用しない、アドレス、ポート		
完了確認	接続状態確認	現在の設定	禁止する、禁止しない	
接続設定	接続設定	設定画面	する、しない	

🔧 視聴準備 (つづき)

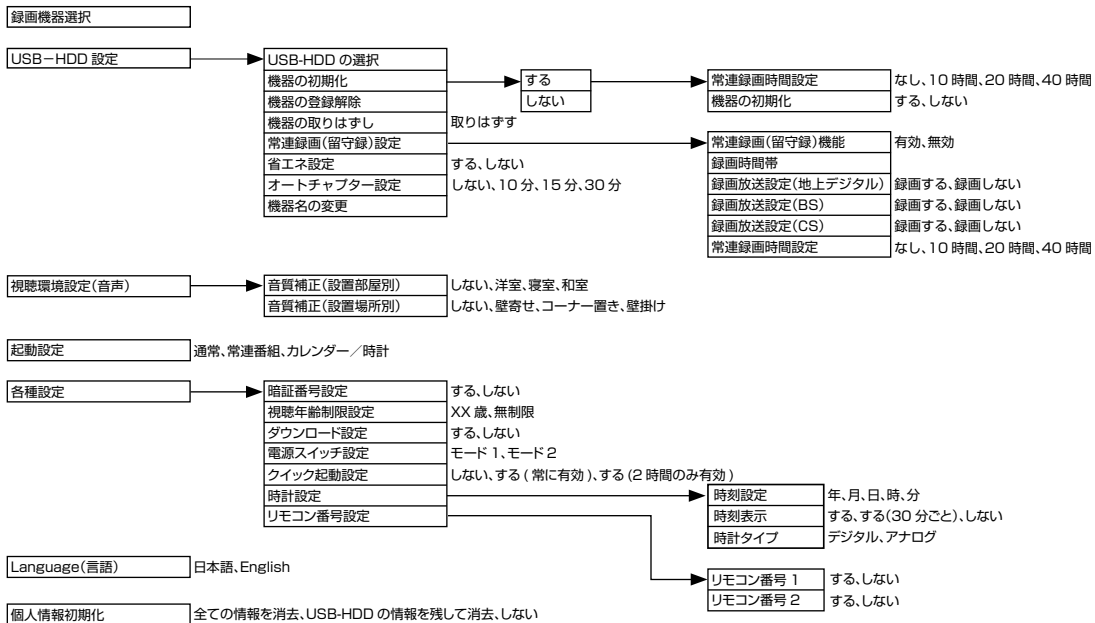

📺 映像調整

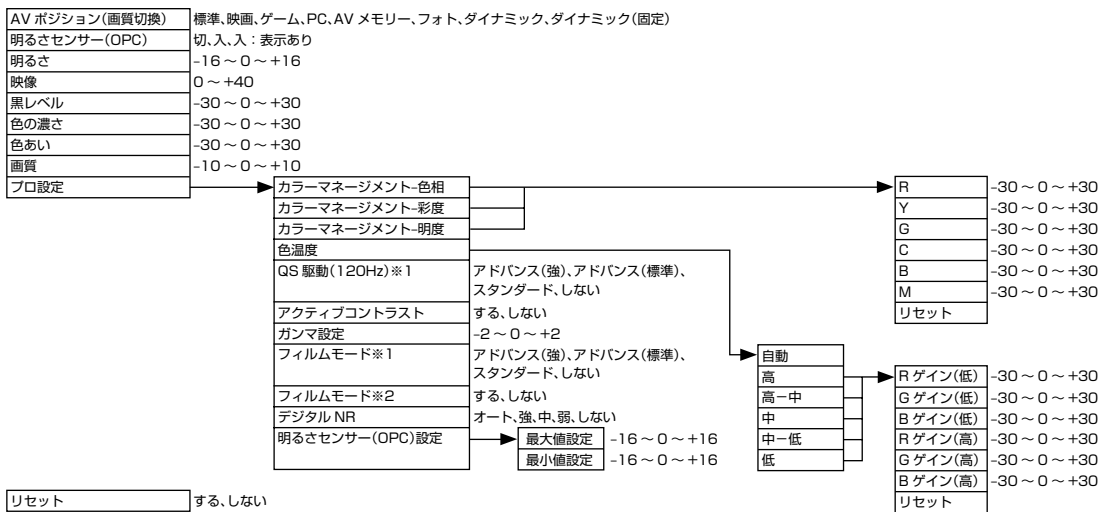

🔊 音声調整

オートボリューム	強、中、弱、切
高音	-15 ~ 0 ~ +15
低音	-15 ~ 0 ~ +15
バランス	左 30 ~ 中央 ~ 右 30
サラウンド	自動、入、切
リセット	する、しない
声の聞きやすさ	標準、マイルド、くっきり、しない

◇ おしらせ ◇

- * 1 LC-40F5 のみ
- * 2 LC-32F5 のみ

安心・省エネ

照明オフ連動	→	照明オフ連動 電源切(待機状態)移行時間 表示設定	解除、設定 0分、15分、30分、60分 アイコン+文字、文字のみ
映像オフ		する、しない	
無信号オフ		する、しない	
無操作オフ		30分、3時間、しない	
チャイルドロック		しない、リモコン操作ロック、本体操作ロック	

機能切換

視聴操作		番組情報、画面サイズ、テレビ/データ/ポータル、録画状態、VOD操作、字幕操作、静止、3桁入力	
ファミリンク設定	→	ファミリンク制御(連動) 連動起動設定 ファミリンクレコーダー選択 ジャンル連動 選局キー ARC設定	する、しない する、しない する、しない 自動、する、しない 自動、切
おはようタイマー	→	おはようタイマー 曜日 時刻(時) 時刻(分) 入力 CH 音量 アラーム音 モード	解除、設定 毎日、月一土、月一金、毎週日曜~毎週土曜、1回だけ おはようタイマー時刻設定 時 おはようタイマー時刻設定 分 地上D、BS、CS、HDMI、USBメディア 0~100 なし、ベル、電子音、鳩時計 通常、スヌーズ、サンライズ、サンライズ(アイコン)
おやすみタイマー	→	おやすみタイマー 時刻(時) 時刻(分) モード 表示設定	解除、設定 おやすみタイマー時刻設定 時 おやすみタイマー時刻設定 分 通常、サンセット アイコン+文字、文字のみ
オフタイマー	→	変更する 変更しない	切、この番組の最後まで、次の番組の最後まで、0時間30分、1時間00分、1時間30分、2時間00分、2時間30分
外部端子設定	→	ヘッドホン デジタル音声設定 入力スキップ 入力表示 ユーザー設定:編集 HDMIコンテンツタイプ連動	モード1、モード2 PCM、ビットストリーム (選択入力で内容変化) ユーザー設定:編集 する、しない
番組表設定	→	番組表取得 表示順 スキップ設定 ジャンルアイコン設定 (各ジャンル)カラー(ジャンル別)、グレー(濃く)、グレー(薄く) 視聴履歴リセット 検索設定	HDMI ホームネットワーク 地上デジタル(本体) BSデジタル(本体) CSデジタル(本体) 地上デジタル BSデジタル CSデジタル する、しない する、しない する、しない する、しない
画面表示設定	→	文字サイズ 表示色 道局効果 番組名表示 文字スーパー表示 無線受信強度表示 無線エラーメッセージ表示 オートワイド	標準、大きな文字 グレー系、ブルー系、レッド系、グリーン系 する、しない する、しない する、しない する、しない する、しない する、しない 映像判別 HDMI識別 する、しない する、しない
AQUOSインフォメーション設定	→	インターネット情報 おすすめ番組 常連番組 未視聴録画番組	する、しない する、しない する、しない する、しない

お知らせ

受信機レポート	
放送局メッセージ	
ボード(CSデジタル)	CS1、CS2
B-CASカード	実行
システム動作テスト	テスト実行
ソフトウェアの更新	

ツール

ファミリンクパネル
ファミリンク操作
VOD 操作
タイマー機能
セーブモード
AV ポジション(画質切換)
消音
視聴操作
番組情報
映像切換
音声切換
USB-HDD 設定
画面表示
常連番組
AQUOS インフォメーション
インターネット
お知らせ(受信機レポート)
チューナー無線接続設定
マイサークル
録画状態

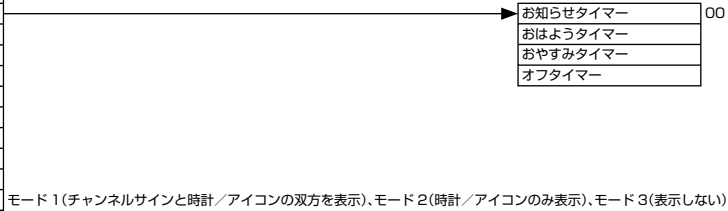

リンク操作

レコーダー電源入/切
ファミリンクパネル
録画リストから再生
スタートメニュー表示
機器のメディア切換
リンク予約(録画予約)
音声出力機器切換
ファミリンク機器リスト
ファミリンク設定

AQUOS オーディオで聞く、AQUOS で聞く

ファミリンク制御(連動)	する、しない
連動起動設定	する、しない
ファミリンクレコーダー選択	
ジャンル連動	する、しない
選局キー	自動、する、しない
ARC 設定	自動、切

リンク予約

レコーダーの番組表を表示

番組表(予約)

地上デジタル
BSデジタル
CSデジタル
IPTV(テレビ)

番組表
日時移動
見つかる検索
ジャンル検索
番組詳細検索

番組表
日時移動
見つかる検索
ジャンル検索
番組詳細検索
予約リスト
常連番組

チャンネル

工場出荷時のデジタルチャンネル一覧(2011年7月現在)

	地上デジタル放送			BS デジタル放送			110度CSデジタル放送		
	テレビ チャンネル名	3桁の チャンネル 番号		テレビ チャンネル名	3桁の チャンネル 番号	データ チャンネル名	3桁の チャンネル 番号	テレビ 3桁のチャンネル番号	
1	NHK 総合・東京	011		NHK BS1	101	—	—	100	
2	NHK Eテレ東京	021				ウェザーニュース	910	001*	
3	—	—		NHK BSプレミアム	103	—	—	—	
4	日本テレビ	041		BS 日テレ	141	—	—	—	
5	テレビ朝日	051		BS 朝日1	151	—	—	—	
6	TBS	061		BS-TBS	161	—	—	—	
7	テレビ東京	071		BS ジャパン	171	—	—	—	
8	フジテレビジョン	081		BS フジ・181	181	—	—	—	
9	東京 MX テレビ	091		WOWOW	191	—	—	—	
10	—	—		スターチャンネル	200	—	—	—	
11	—	—		BS 11	211	—	—	—	
12	放送大学	121		TwellIV	222	—	—	—	

※ 2011年7月現在は、放送されていません。

◇ おしらせ ◇

・チャンネル一覧は変更されることがあります。

寸法図

ディスプレイ部 LC-40F5

(単位：mm)

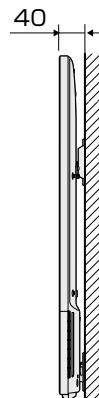
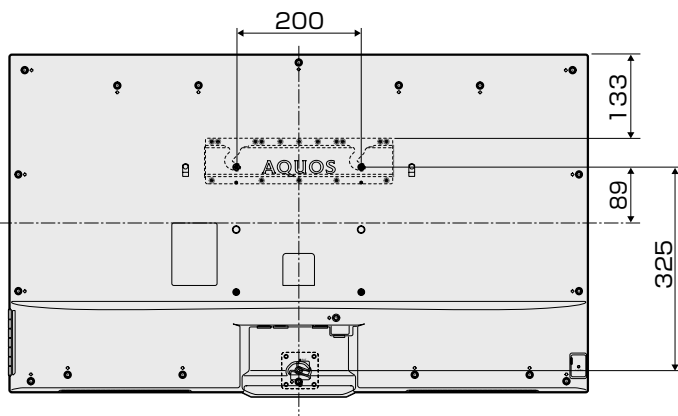
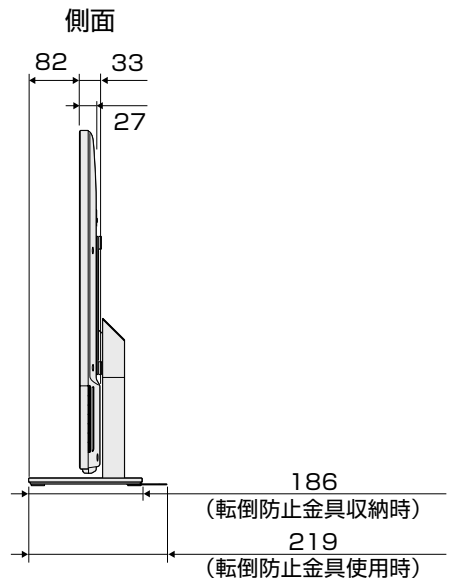
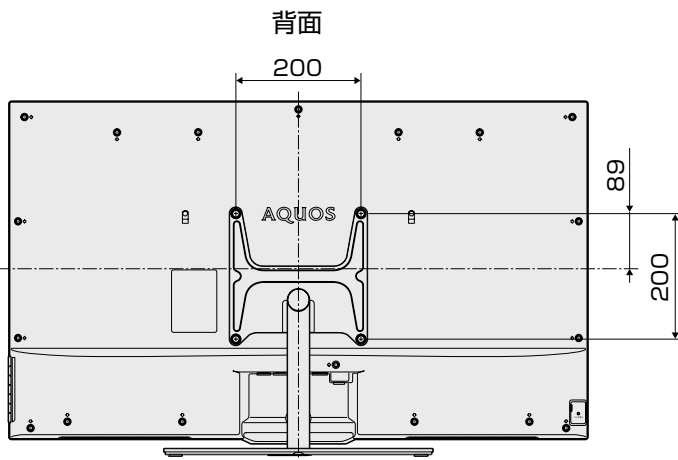
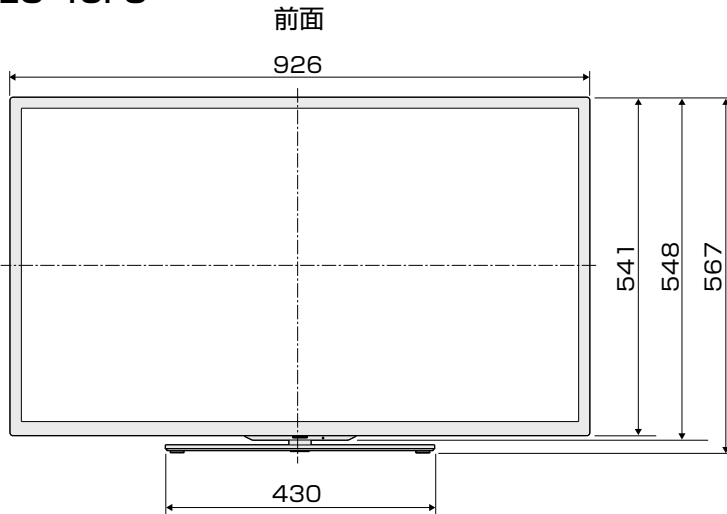

ディスプレイ部 LC-32F5

(単位：mm)

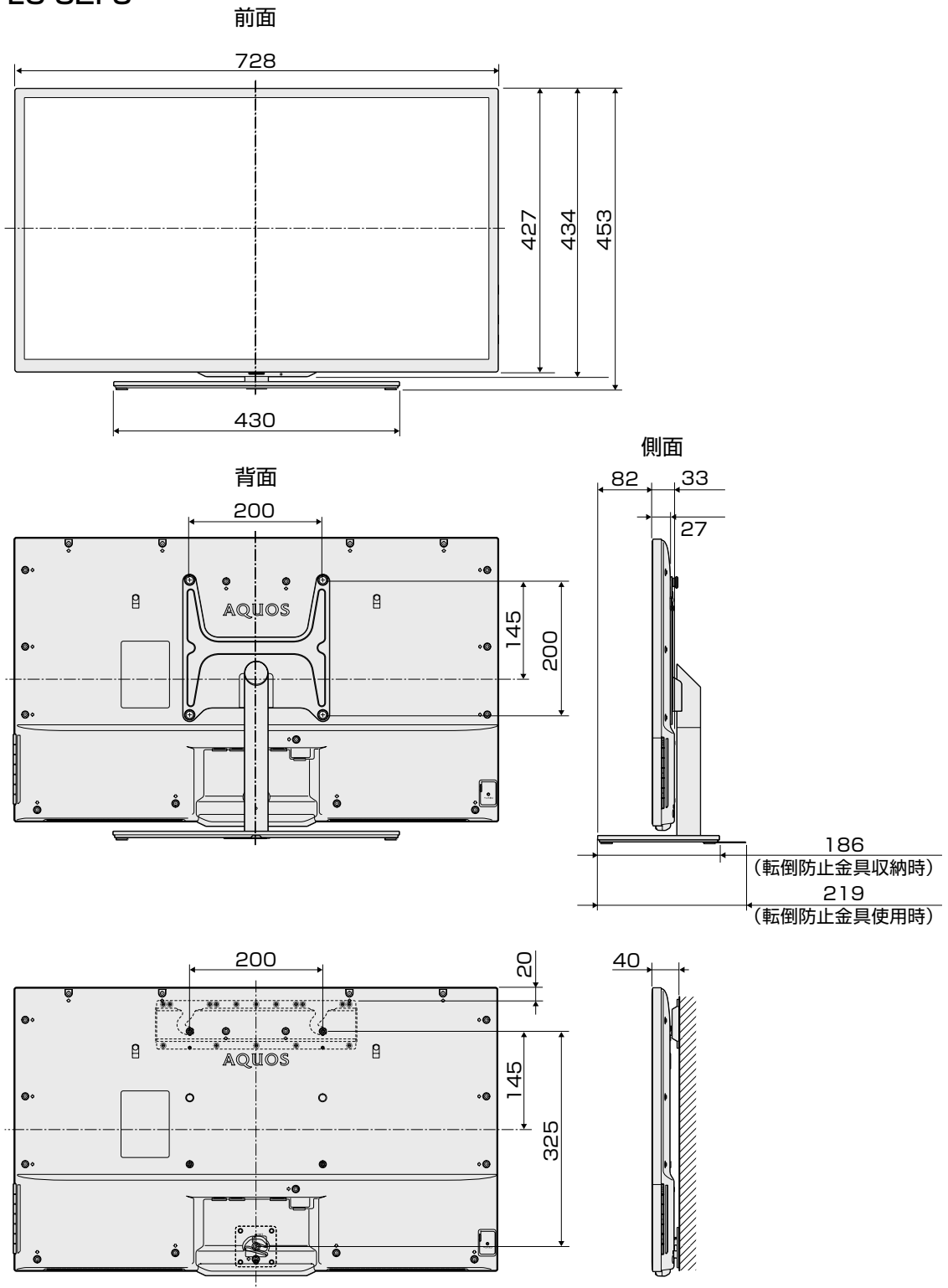

チューナー部
LC-40F5 / LC-32F5

(単位：mm)

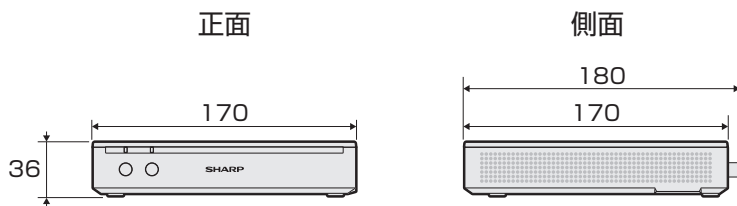

壁掛けスリム金具
LC-40F5 / LC-32F5

