

SHARP®

取扱説明書

液晶カラーテレビ

形名

エルシー

エーイー

LC-45AE5

1. 準備編

はじめにお読みください。
操作については別冊の取扱説明書
2. 操作編 をご覧ください。

AQUOS

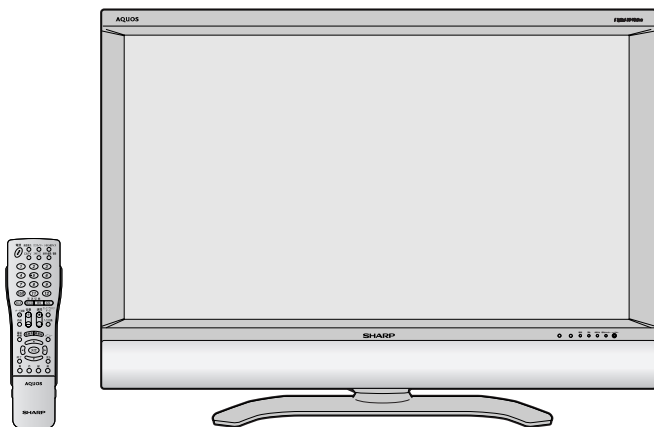

お買いあげいただき、まことにありがとうございました。

この取扱説明書をよくお読みのうえ、正しくお使いください。

- ご使用前に「安全上のご注意」(2. 操作編 12ページ)を必ずお読みください。
- この取扱説明書は、保証書とともにいつでも見ることができるところに必ず保存してください。
- 製造番号は品質管理上重要なものですから、商品本体に表示されている製造番号と、保証書に記載されている製造番号とが一致しているか、お確かめください。

接続クイックガイド

はじめにお読みください

はじめに

本機の付属品、本機各部のなまえやリモコンの準備のしかたについて説明しています。

設置

本機の設置のしかたと手順について説明しています。

接続

アンテナ、電話線、電源コード、外部機器の接続について説明しています。

設定

チャンネル設定のしかたやデジタル放送を視聴するための設定について説明しています。

索引

本機各部のなまえや画面に表示されることばから説明ページを検索することができます。

HDMI™

HIGH-DEFINITION MULTIMEDIA INTERFACE



GR GHOST REDUCTION

このマークは、放送信号に含まれるGCR信号を利用して、ゴーストを軽減する機能を内蔵した機器であることを示すものです。

接続とチャンネル設定の手順

詳しくはそれぞれの参照ページをご覧ください

1 付属品を確認する (7 ページ)

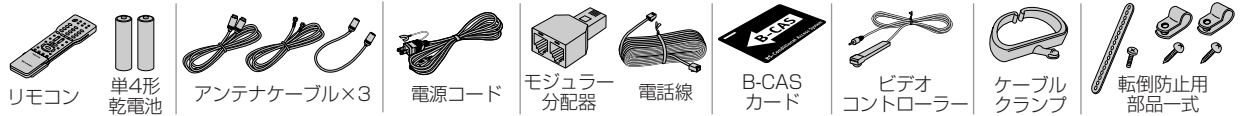

2 リモコンに乾電池を入れる (12 ページ)

リモコン裏側のカバーを開け、付属の単4形乾電池を ⊕ ⊖ の表示どおりに入れます。

▼付属の単4形乾電池

▼リモコン

⊕ ⊖ の表示どおりに入れて、カバーを閉めてください。

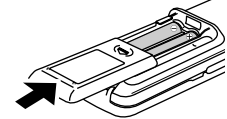

3 本体後面の端子カバーを外す (13 ページ)

端子カバー上端のフック2カ所を下方に押しながら手前に引いて外します。

▼本体後面

フックを下方に押しながらか端子カバーを外します。

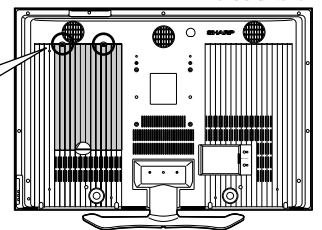

4 アンテナケーブルをつなぐ (16・17 ページ)

付属のアンテナケーブルをアンテナ入力/出力(VHF・UHF)端子・アンテナ入力(地上デジタル)端子・アンテナ入力(BS・110度CS)端子につなぎます。

VHF/UHF アンテナの接続

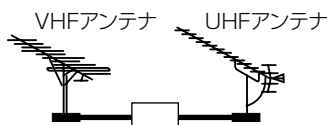

付属のアンテナケーブル

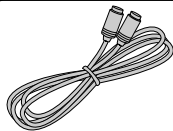

VHF/UHF用アンテナケーブル・長

VHF・UHF入力 **A** につなぐ
地上デジタル放送のみ視聴する場合は、地上デジタル入力 **D** につないでください。



アンテナケーブル・短

VHF・UHF出力 **B** と地上デジタル入力 **D** をつなぐ

部屋のアンテナ端子

VHF/UHF または VHF または UHF

VHF または UHF

VHFとUHF

VHF/UHF または VHF または UHF

VHF/UHF または VHF または UHF

VHF/UHF または VHF または UHF

VHF/UHF または VHF または UHF

VHF/UHF または VHF または UHF

VHF/UHF または VHF または UHF

VHF/UHF または VHF または UHF

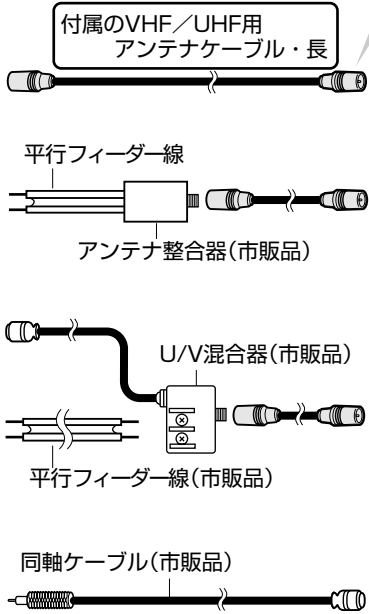

地上デジタル放送を視聴し、地上アナログ放送を視聴しない場合は、VHF/UHF用アンテナケーブル・長を直接アンテナ入力(地上デジタル)端子 **D** に接続してください。

アンテナ入力/出力 (VHF・UHF) 端子

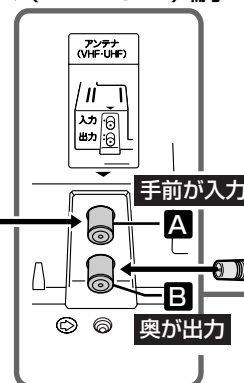

アンテナ入力 (地上デジタル) 端子

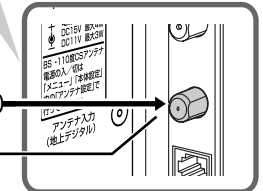

付属のアンテナケーブル短

▼本体後面

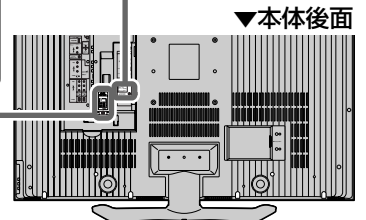

・CATVによる地上デジタル放送の視聴については、お客様が契約されているケーブル会社にお問い合わせください。



付属品を本機に取り付けて接続し、放送が受信できるまでの手順を1つ1つ本文の説明に沿っておすすみください。

**BS・110度CS
共用アンテナの接続**

BS・110度CS共用アンテナを単独で接続するとき

付属のBS・110度CS用アンテナケーブル・長を本体後面端子部のアンテナ入力 (BS・110度CS) 端子と壁のアンテナ端子に接続します。

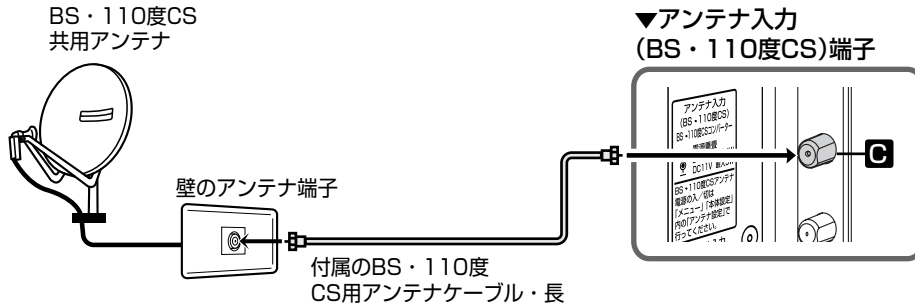

付属のアンテナケーブル

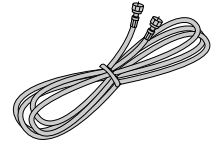

BS・110度CS用アンテナケーブル・長
BS・110度CS入力 **C** につなぐ

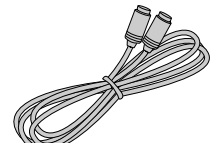

VHF/UHF用アンテナケーブル・長

VHF・UHF入力 **A** につなぐ
地上デジタル放送のみ視聴する場合は、地上デジタル入力 **D** につなぐ
ないでください。

**マンションなど、共聴システムで接続するとき
(BS・110度CSとVHF/UHFが混合されているとき)**

BS/UV分波器 (市販品) を使用して接続します。

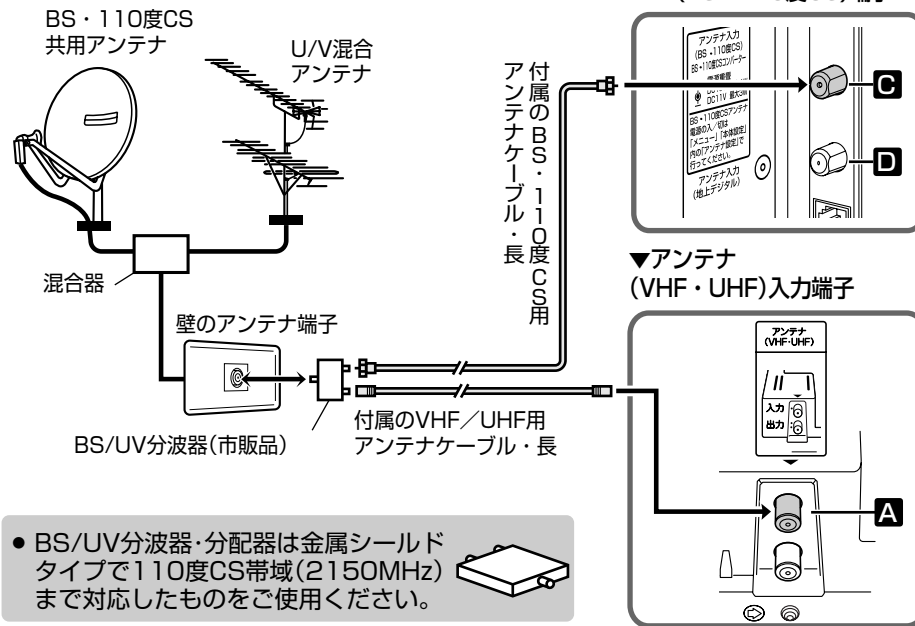

- BS/UV分波器・分配器は金属シールドタイプで110度CS帯域(2150MHz)まで対応したものをお使いください。



▼本体後面

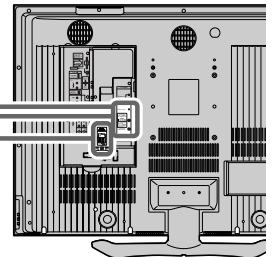

5 電話線をつなぐ (18 ページ)

付属の電話線を電話回線端子につなぎます。

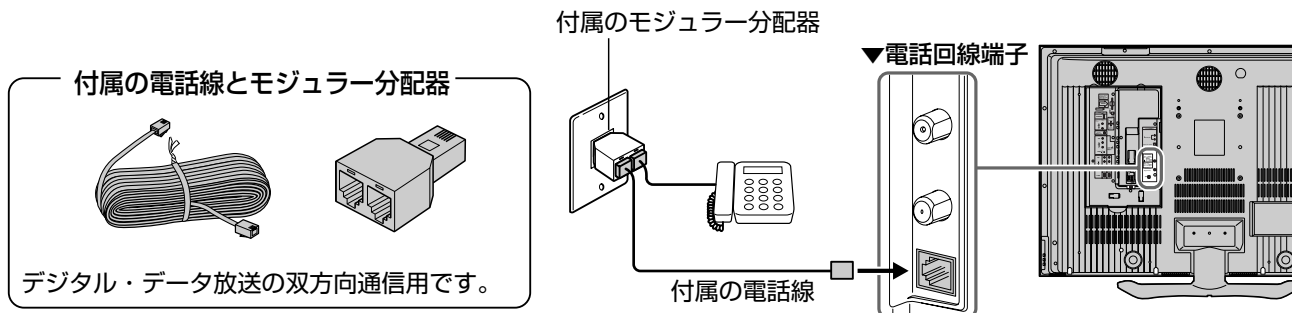

デジタル・データ放送の双方向通信用です。

接続とチャンネル設定の手順(つづき)

6 ビデオやDVDプレーヤーなどの外部機器をつなぐときは (20 ページ)

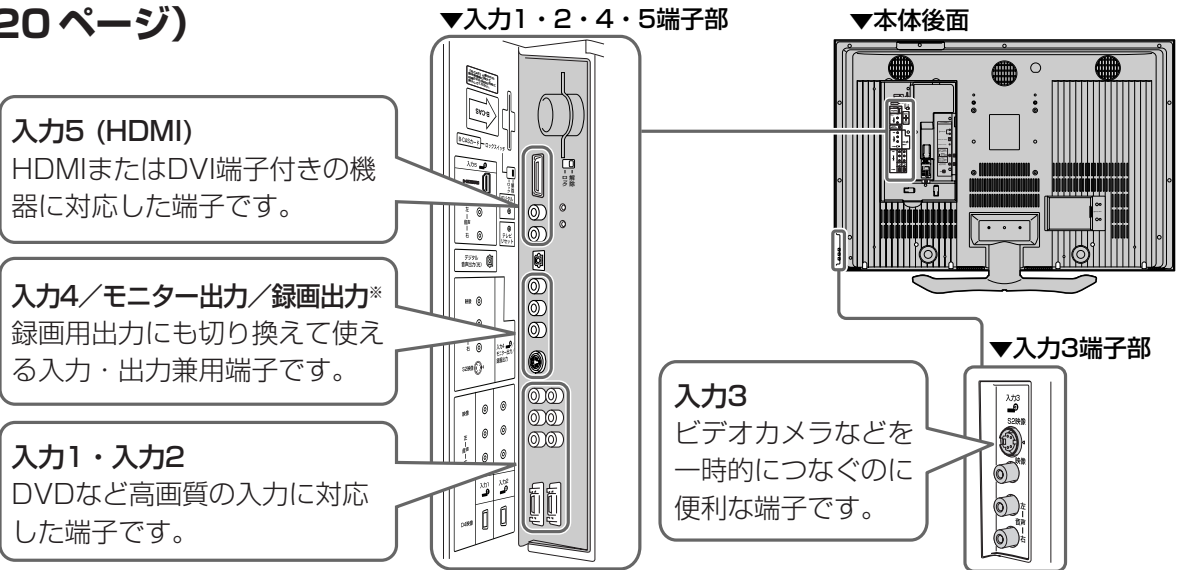

* モニター出力/録画出力として使うときは、「入力4端子の設定」(2.操作編 114ページ)でモニター出力/録画出力を選択します。

7 電源コードをつなぐ (22 ページ)

付属の電源コードで、本体の「AC入力 100V」端子と家庭用電源コンセントを接続します。

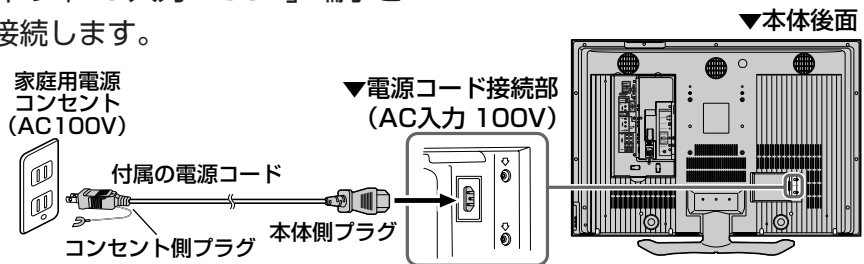

8 電源を入れる (23 ページ)

- ① 本体天面の電源ボタンを押します。
- ② 本体前面下部の電源ランプが緑色に点灯することを確認します。

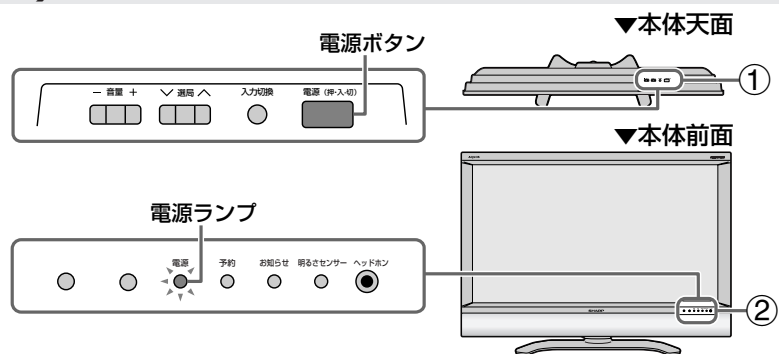

9 地上アナログ放送のチャンネルを設定する (24 ~ 39 ページ)

リモコンでメニュー画面を表示し、地上アナログ放送のチャンネル設定をします。

自動設定のしかた

- ① **Menu** を押し、地上アナログ放送を選ぶ
- ② **Enter** を押し、メニュー画面を表示する
- ③ **Left** で「本体設定」を選ぶ
- ④ **Right** で「チャンネル設定」を選び、**Enter** を押し
- ⑤ **Right** で「地上アナログ」を選び、**Enter** を押し
- ⑥ **Down** で「地上アナログー自動」を選び、**Enter** を押し
- ⑦ **Right** で「する」を選び、**Enter** を押し
- ⑧ 自動設定画面を確認する
- ⑨ **Right** で「登録する」を選び、**Enter** を押し

▼メニュー画面

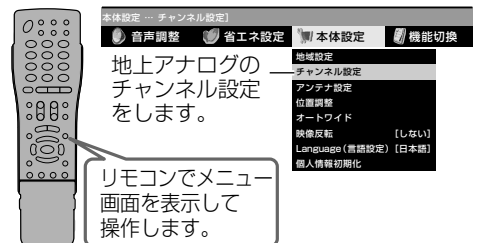

10 地上デジタル放送のチャンネルを設定する (40～51 ページ)

地上デジタル放送の受信設定をするときは、次の手順①～③に従い行います。

※地上デジタル放送はお住まいの地域で放送が開始されていないと受信できません。

- ① 付属のB-CASカードを挿入し、ロックスイッチでロックする (40・41 ページ)
- ② 地域設定をする (42 ページ)
- ③ 地上デジタルチャンネル設定をする (44 ページ)

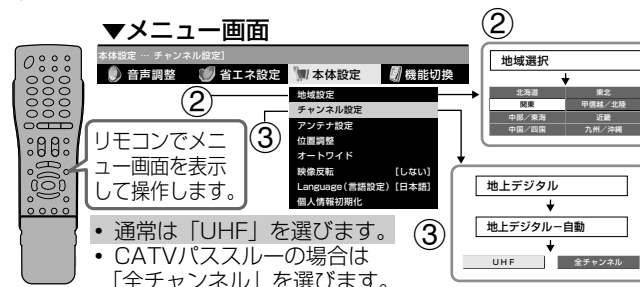
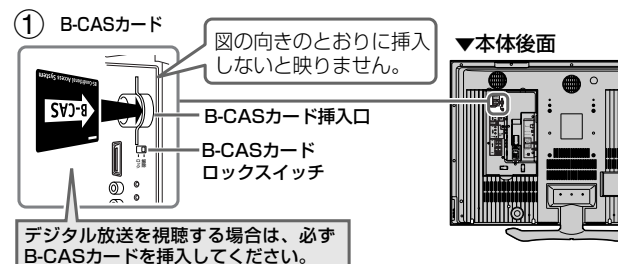

11 デジタル放送を視聴するための設定をする (52 ページ)

「デジタル放送を視聴するための設定をする」の説明にそって以下の設定をします。

※B-CAS カードを挿入しておいてください。入っていないとデジタル放送が受信できません。(40・41 ページ)

- ① アンテナ電源供給の設定 (52 ページ)
- ② 電話回線の設定 (54 ページ)

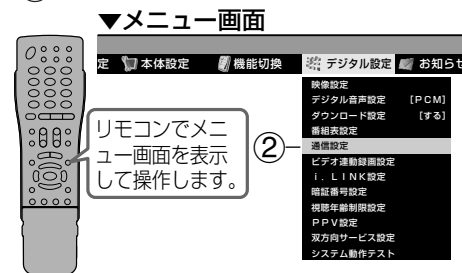
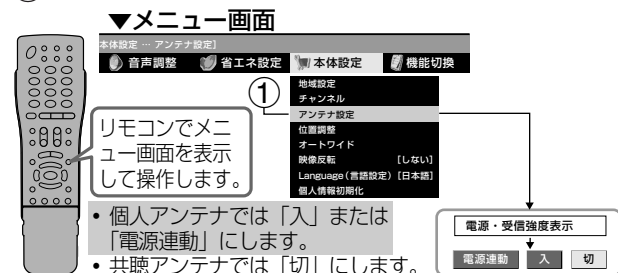

地上アナログ放送・デジタル放送の受信状態を確認する

こんな症状がでるときは

	こんなときには	ここをお確かめください	ページ
■地上アナログ放送	こまごまとした模様が出る	<ul style="list-style-type: none"> 付属のアンテナケーブルを使用していますか。 古いケーブルを使わないでください。 	7・16
	雪のふるような画面	<ul style="list-style-type: none"> 平行フィーダー線の場合、できるだけ離してみてください。 アンテナ線が切れていませんか。アンテナの向きは正しいですか。 	16
■デジタル放送	映像も音声も出ない	<ul style="list-style-type: none"> 「BS・CS アンテナ電源」は正しく設定されていますか。 B-CAS カードは挿入していますか。 	17・52 40・41
	画面に四角のモザイクが出る	<ul style="list-style-type: none"> アンテナの向きは正しいですか。 アンテナの信号強度を確認してください。 アンテナの前方に障害物はありませんか。 	— 52 —
	WOWOWやスターチャンネルが視聴できない	<ul style="list-style-type: none"> 有料放送は視聴契約が必要です。 電話回線は正しく接続、設定されていますか。 	— 18・54
	110度CS デジタル放送が受信できない	<ul style="list-style-type: none"> アンテナやケーブル、分配器は指定のものを使用していますか。 	17
	画面にノイズが出る	<ul style="list-style-type: none"> UHF/VHF用アンテナケーブルとBS・110度CS用アンテナケーブルが接近していませんか。 	—
	特定のチャンネルが映らない	<ul style="list-style-type: none"> 有料放送は視聴契約が必要です。 アンテナの信号強度を確認してください。 	— 52

もくじ

はじめに

付属品	7
各部のなまえ〈本体〉	8
各部のなまえ〈リモコン〉	10
チャンネルの基本的な選びかた	11
リモコンに乾電池を入れる	12
乾電池の入れかた	12

設置

設置のしかた	13
設置について	13
端子カバーの外しかた	13
スタンドの外しかた	13
壁掛け金具(別売品)を使って設置する場合	14
転倒防止のしかた	15
壁や柱に固定する	15
テレビ台に固定する	15

接続

アンテナをつなぐ	16
VHF/UHFアンテナの接続	16
BS・110度CS共用アンテナの接続	17
電話線をつなぐ	18
電話回線に接続する	18
ビデオやDVDプレーヤーなどをつなぐ	20
ビデオ機器の接続のしかた	20
DVDプレーヤーなどの接続のしかた	21
電源コードをつなぐ	22
ケーブル処理のしかた	22
電源を入れる	23

設定

地上アナログ放送のチャンネルを設定する	24
自動設定	25
地域番号設定	26
地域番号早見表	28
地域番号一覧表	30
追加設定	34
個別設定	35
視聴しないチャンネルをスキップする	36
CATVチャンネルを設定する	36
画面のチャンネル表示を変える	37
受信状態を微調整する	38
チャンネル設定に関する用語	39
B-CASカードについて	40
B-CASカードおよびコピー制御信号についてのお知らせ	40
B-CASカードを入れる	41
地域設定をする	42
地域と郵便番号を設定する	42
地上デジタル放送のチャンネルを設定する	44
地上デジタル放送のチャンネル設定について	44
自動登録	45
追加登録	46
登録先の数字ボタンを変更する	48
枝番を変更する	50
視聴しないチャンネルをスキップする	51
デジタル放送を視聴するための設定をする	52
アンテナ設定	52
電話回線の設定	54
電話会社設定	56
BS/CSデジタルのチャンネルスキップ設定	58
本機で使用している特許など	59

索引

ご注意

お客さままたは第三者がこの製品の使用誤り、使用中に生じた故障、その他の不具合またはこの製品の使用によって受けられた損害については、法令上賠償責任が認められる場合を除き、当社は一切その責任を負いませんので、あらかじめご了承ください。

● 本機を廃棄または譲渡する場合には、個人情報の消去(初期化)をお願いします。(2.操作編 82ページ)





※ 本取扱説明書に掲載している画面表示は説明用のものであり、実際の表示とは多少異なります。

接続クイックガイドの手順1

付属品

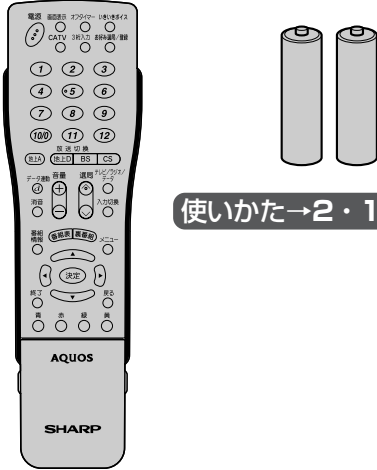
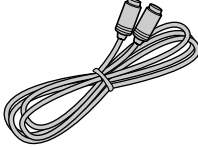
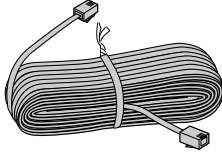
付属品をご確認ください

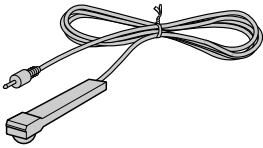
ご注意 B-CASカードは開封すると、添付されている契約約款に同意したとみなされます。開封前に必ず契約約款をよくお読みください。

<p>リモコン×1 単4形乾電池×2</p>  <p>使いかた→2・12ページ</p>	<p>VHF/UHF用アンテナケーブル・長(4m)×1 (差し込みタイプ)</p>  <p>使いかた→2・16ページ</p>	<p>BS・110度CS用アンテナケーブル・長(4m)×1 (先端金属ネジ止めタイプ)</p>  <p>使いかた→3・17ページ</p>
<p>モジュラー分配器×1</p>  <p>使いかた→3・18ページ</p>	<p>電話線(10m)×1</p>  <p>使いかた→3・18ページ</p>	<p>B-CASカード×1</p>  <p>使いかた→5・41ページ</p>
<p>ビデオコントローラー(1.8m)×1</p>  <p>使いかた→2.操作編 116ページ</p>	<p>転倒防止用部品一式 (固定バンド×1、ネジ×1)</p>  <p>使いかた→15ページ</p>	
<p>ケーブルクランプ×1</p>  <p>使いかた→22ページ</p>	<ul style="list-style-type: none"> ●取扱説明書(準備編・操作編)×各1 ●保証書×1 	

●安全と性能維持のため、同梱のケーブルを必ずご使用ください。

はじめに

もくじ

各部のなまえ〈本体〉

の中の数字は、説明や操作方法を掲載しているおもなページです。

前面

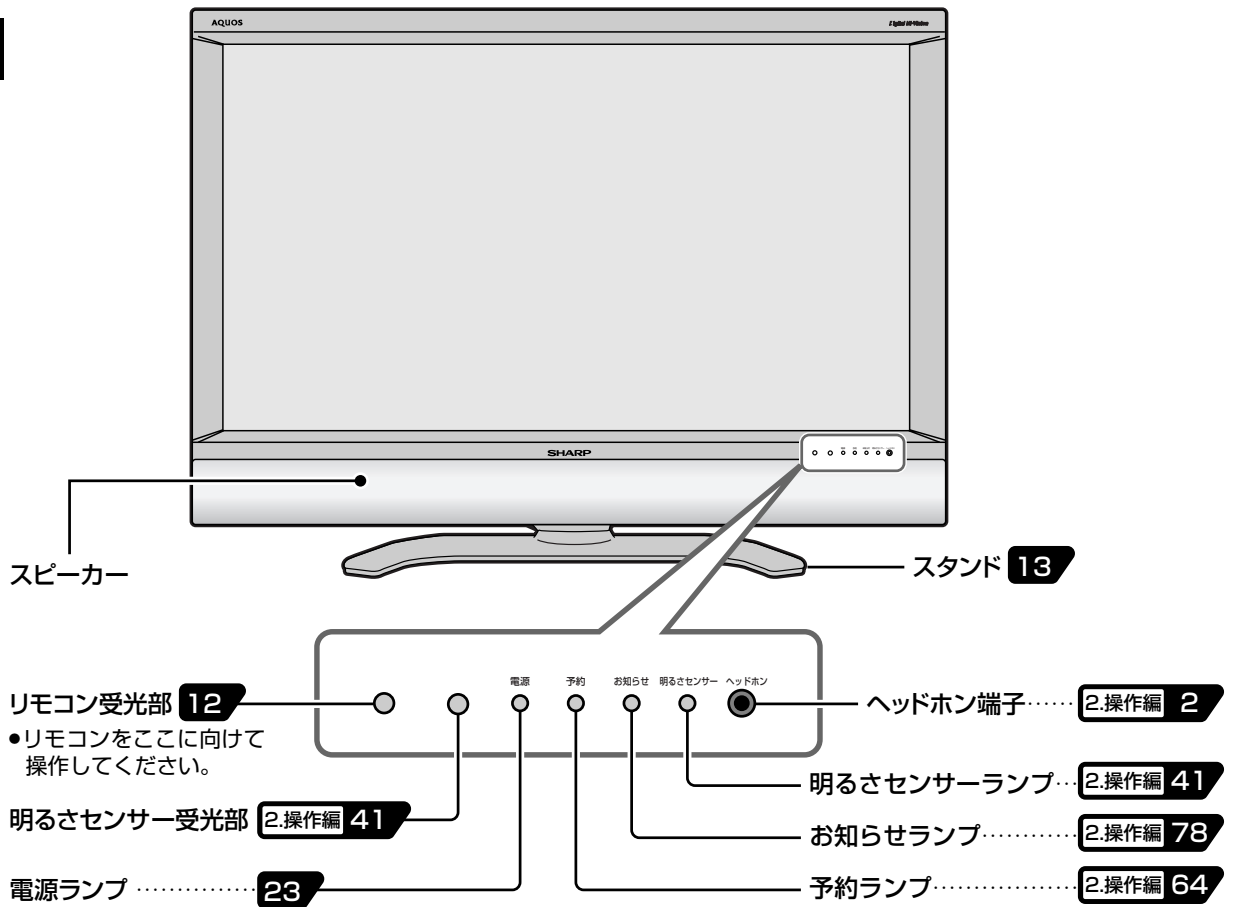

天面

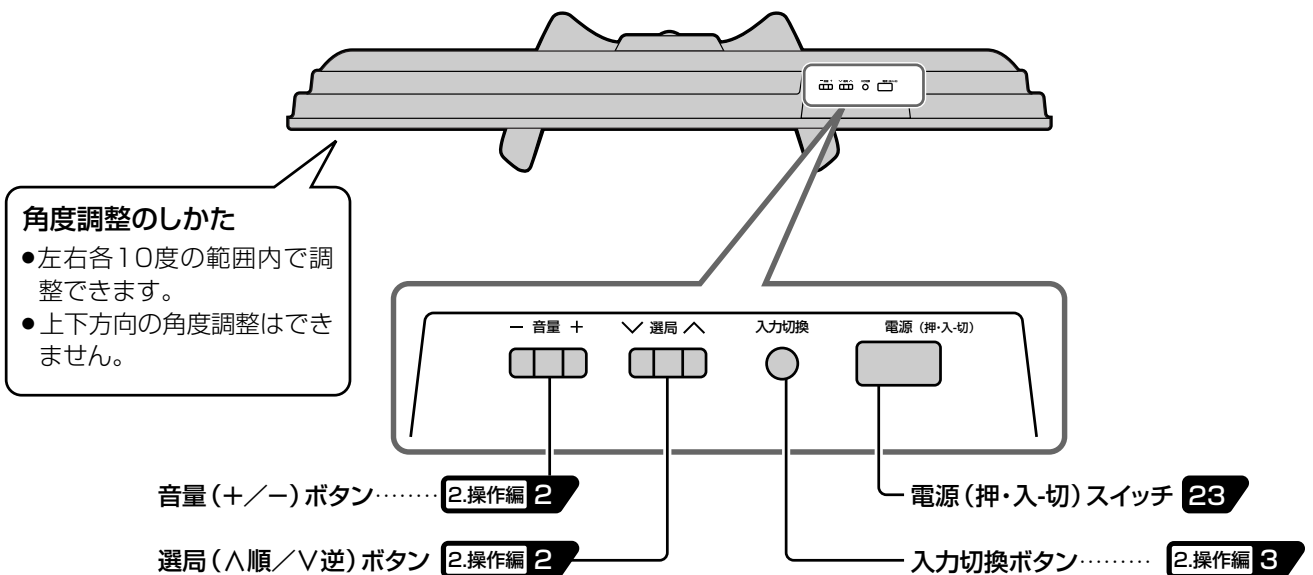

後面

※端子については、2.操作編98ページの「端子のなまえとはたらき」もご覧ください。
 ※端子カバーの外しかたについては、13ページ「端子カバーの外しかた」をご覧ください。

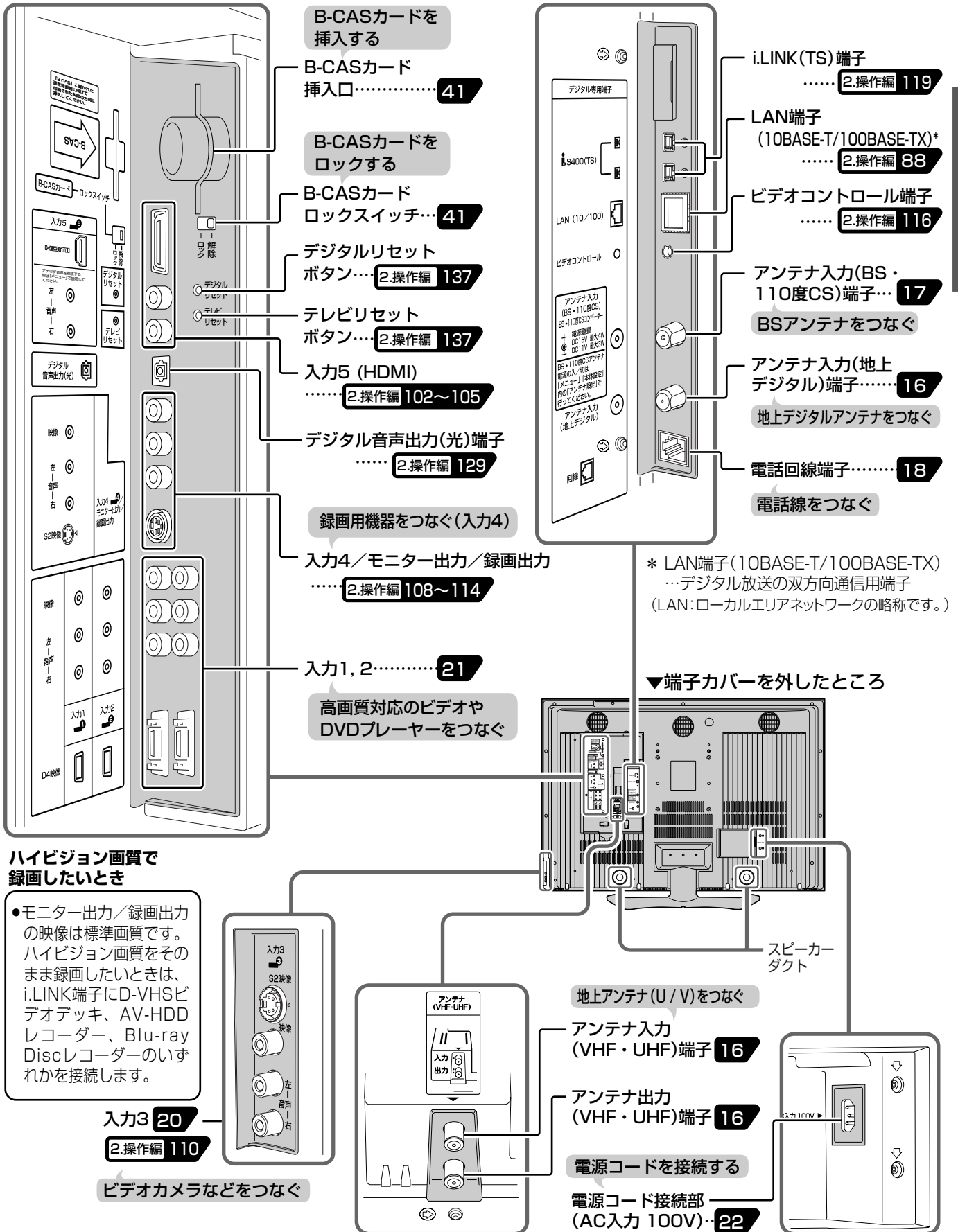

ハイビジョン画質で録画したいとき

●モニター出力/録画出力の映像は標準画質です。ハイビジョン画質をそのまま録画したいときは、i.LINK端子にD-VHSビデオデッキ、AV-HDDレコーダー、Blu-ray Discレコーダーのいずれかを接続します。

入力3 20
 2.操作編 110

ビデオカメラなどをつなぐ

はじめに
 各部のなまえへ本体

各部のなまえ〈リモコン〉

フタを閉じたところ

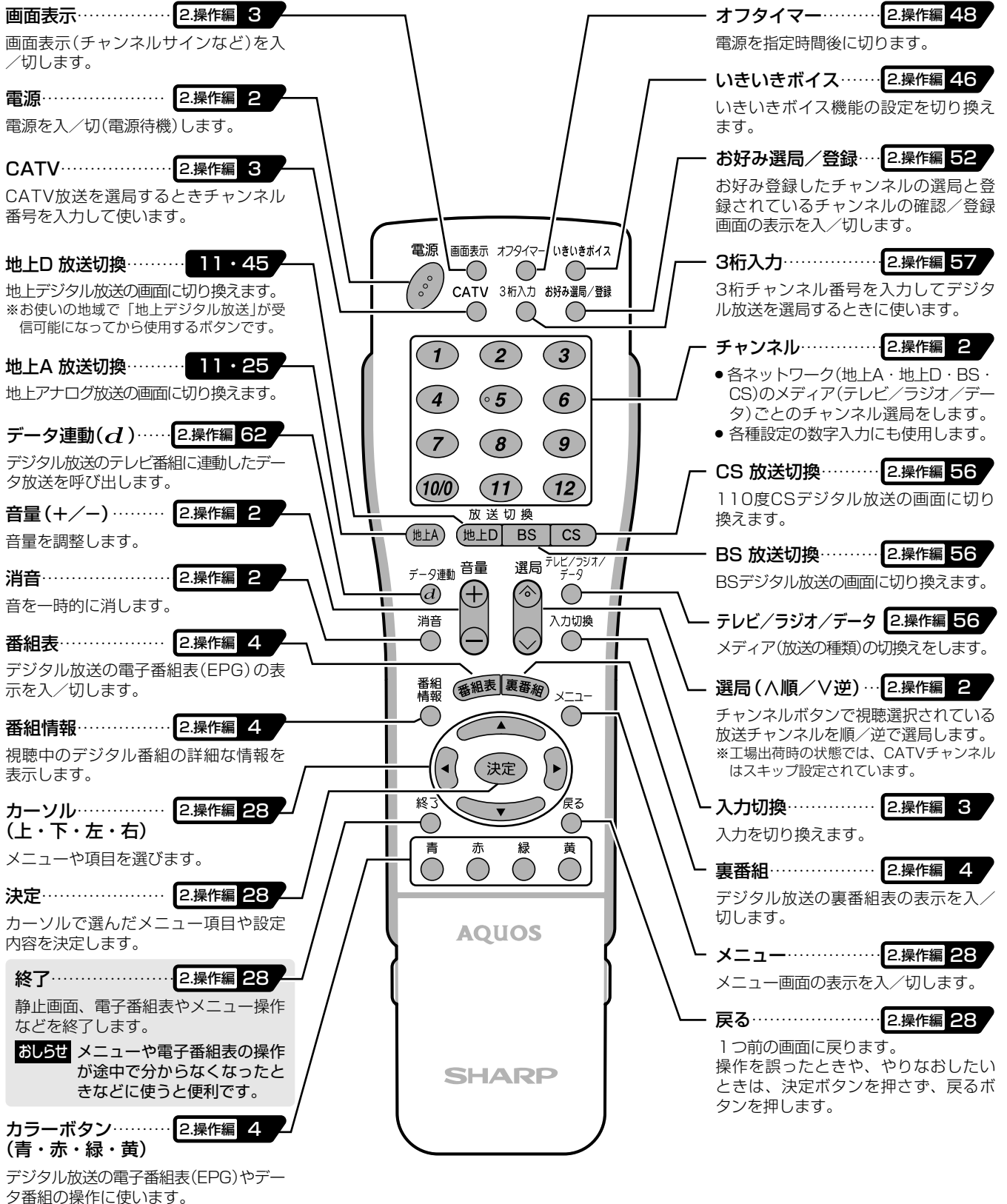



ここでは、リモコンのそれぞれのボタンのおおまかな働きを説明しています。

フタを開けたところ

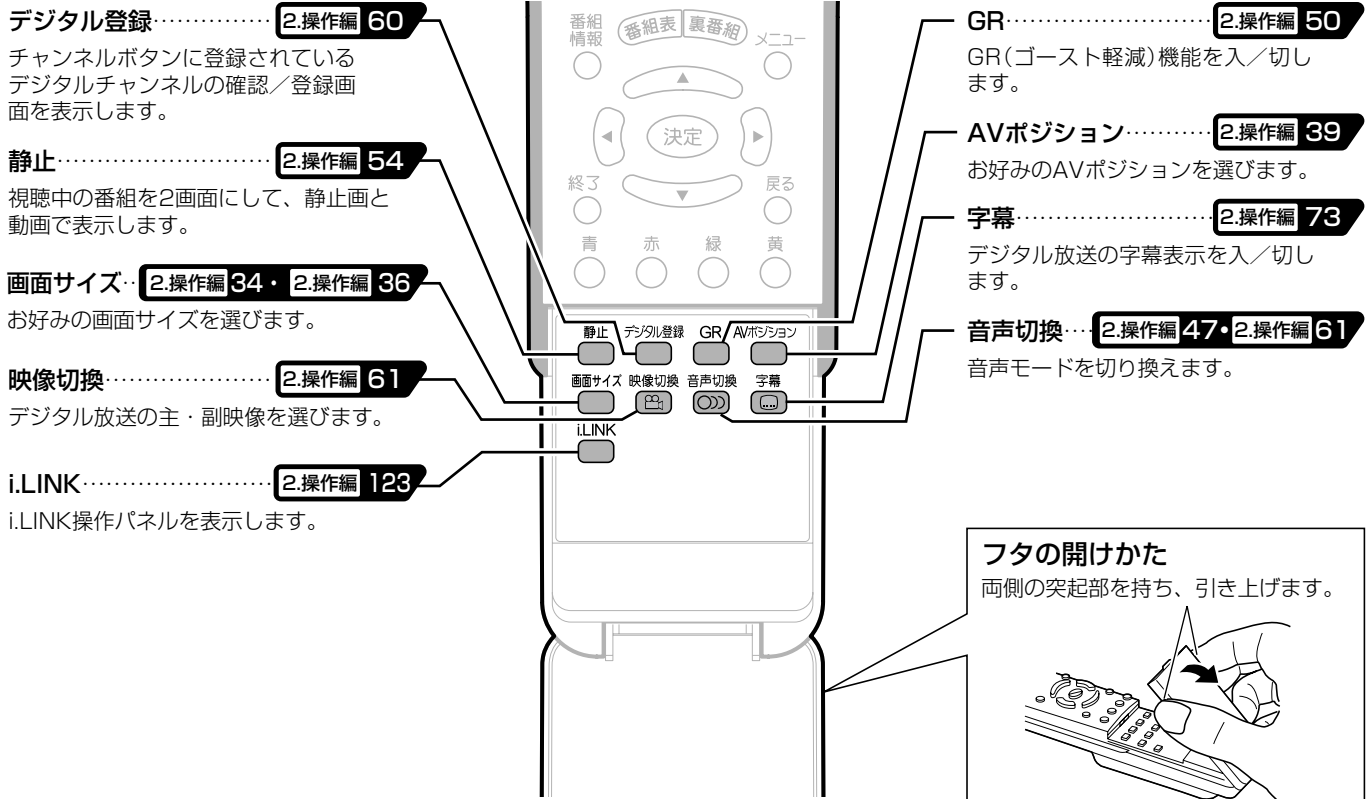

はじめに

各部のなまえ(リモコン)

チャンネルの基本的な選びかた

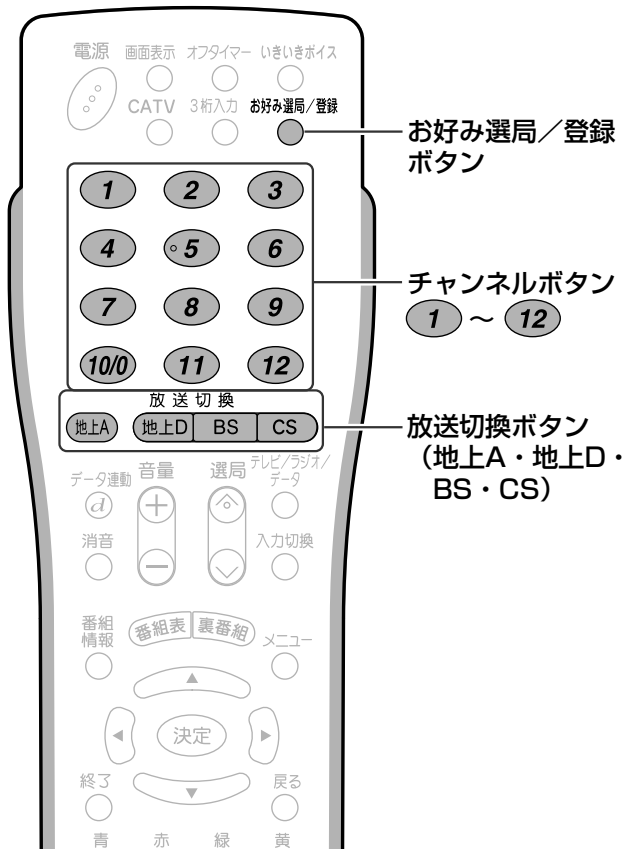

地上アナログ放送(VHF/UHF)の選局

- 1 放送切換ボタン(地上A)を押す
- 2 1 ~ 12を押す

デジタル放送の選局

- 1 放送切換ボタン(地上D、BS、CS)のいずれかを押す
- 2 1 ~ 12を押す

放送の種類

- 地上A : 従来の地上アナログ放送(VHF/UHF)
- 地上D : デジタル方式の地上放送(UHF)
- BS : デジタル方式のBS衛星放送
- CS : デジタル方式のCS衛星放送

■ 選局について詳しくは、2.操作編 2・56ページをご覧ください。

お好みチャンネルの選局

- 1 お好み選局/登録ボタンを押す…お好み選局/登録画面が表示されます。
- 2 1 ~ 12を押す

リモコンに乾電池を入れる

乾電池の入れかた

1 カバーを開ける

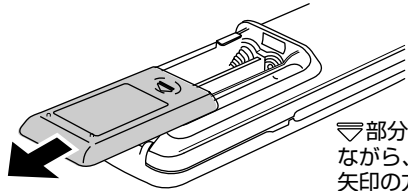

▽部分を軽く押し
ながら、カバーを
矢印の方向にスラ
イドさせます。

2 付属の単4形乾電池を入れ、カバーを 元どおりに閉める

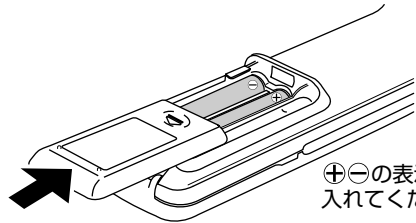

⊕⊖の表示どおりに
入れてください。

リモコンで操作できる範囲

リモコンは、画面右下の受光部に向けて操作してください。操作できる範囲は受光部から約5m、上下左右に約30度以内です。

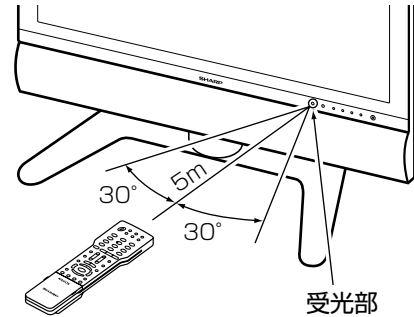

リモコンで動作しにくいとき

- リモコンとディスプレイの受光部との間に障害物があると、操作できないことがあります。
- 乾電池が消耗した場合は、操作できる距離が徐々に短くなりますので、早めに新しい乾電池に交換してください。
- 蛍光灯などが近くにある場合には、動作しにくいことがあります。

リモコン使用上のご注意

- リモコン送信機には衝撃を与えないでください。また、水に濡らしたり湿度の高いところに置いたりしないでください。
- リモコン受光部に直接日光や強い照明が当たっているとリモコンが動作しにくくなります。照明の向きを変えるなどしてみてください。

設置のしかた



未永くお使いいただくため、安全で、安定した環境に設置していただきますようお願いします。

設置について

- 傾斜のない、平らな場所に設置してください。
すべりやすい面、カーペットなどのやわらかい面、不安定な場所には設置しないでください。
- 極端に温度が高い場所や温度が低い場所には、設置しないでください。(使用温度0℃～40℃)

ご注意

- 台などに設置する場合は、本機の重量に耐え得る堅固なもので、十分な幅と奥行きのある、転倒しにくいものを使用してください。
- キャスター付きのテレビ台をご使用の場合、移動するとき以外は必ずキャスター用受皿を使用してください。
- お客様が設置などで移動する場合は、必ず2人以上で行ってください。

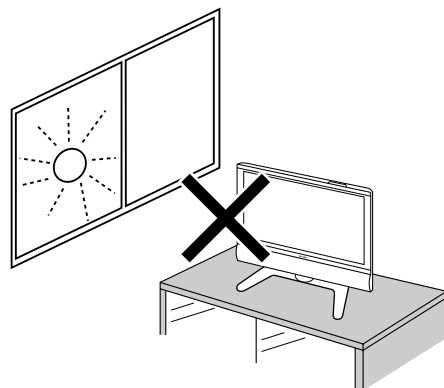

接続クイックガイドの手順3 端子カバーの外しかた

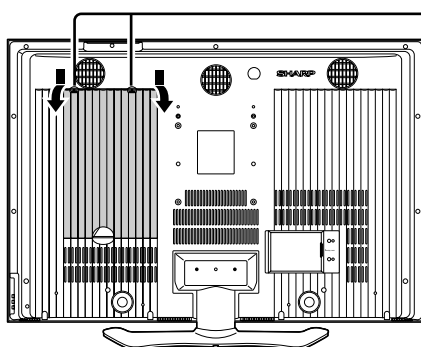

本体後面にある端子カバー上端のフック2カ所を下方に押しながら手前に引いて外します。

スタンドの外しかた

- 別売の壁掛け金具(AN-37AG2)で壁掛け設置する場合などは、付属のスタンドを外してから取り付けます。

作業を始める前に (壁掛け設置については専門の取付け工事業者にご依頼ください。)

- スタンドの取外し・取付けの際は、本体の電源を切ってください。
- テーブルなどの台を用意し、毛布など厚手の柔らかい布を敷き、その上に本体を、画面を下にして置きます。
- 端子カバーを外してください。(上記の「端子カバーの外しかた」参照)
- 接続されているケーブル類をすべて取り外してください。

- ① カバー固定ネジ(2カ所)を外して、カバーを外す
- ② スタンド取付け部のネジ(4カ所)を外し、スタンドを取り外す

- ※ ⊕(プラス)ドライバーを使います。
- ※ 本体の底面方向に少し引いてから静かに持ち上げます。
- ※ 台の端からスタンドが落ちないように、スタンドを支えてください。

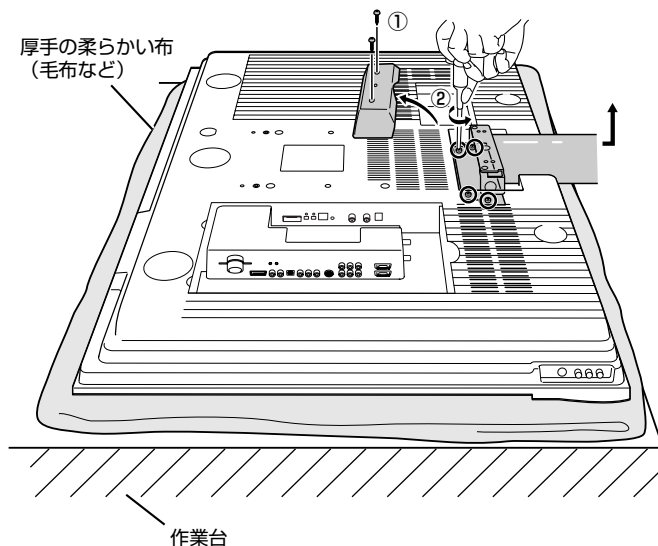

はじめに

設置

設置のしかた
リモコンに乾電池を入れる

設置のしかた(つづき)

壁掛け金具(別売品)を使って設置する場合

- 本機を別売の壁掛け金具(AN-37AG2)を使って壁かけ設置して使用することができます。
- 取付け方法など詳しくは、別売品に付属の取扱説明書をご覧ください。



液晶カラーテレビの設置には、特別な技術が必要です。必ず専門の取付け工事業者にご依頼ください。お客さまご自身による工事は一切行わないでください。
取付け不備、取扱い不備による事故、損傷については、当社は責任を負いません。

壁にかけて使う場合

〈壁掛け金具(AN-37AG2)〉

(詳しくは壁掛け金具の取扱説明書をご覧ください。)



傾けて設置することはできません。

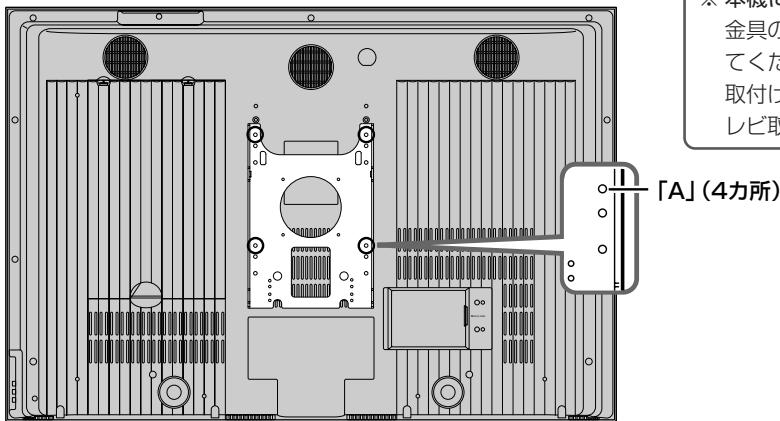
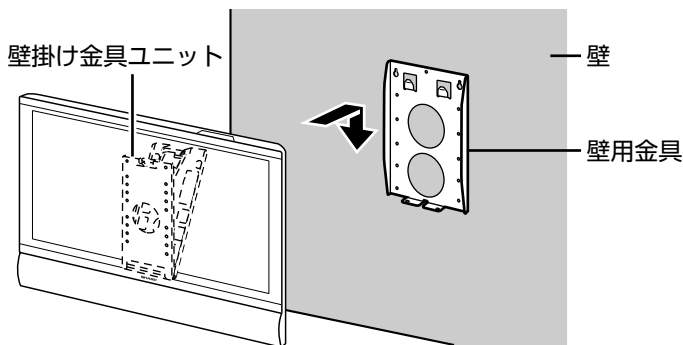

※ 本機に取り付ける金具について：

金具の刻印「A」の位置を本機後面下側の取付け穴に合わせてください。

取付けビスは、必ず壁掛け金具(AN-37AG2)に同梱のテレビ取付用ビスB(M6、長さ12mm)をご使用ください。

転倒防止のしかた

壁や柱に固定する



注意

地震や不意の衝撃などで、テレビが倒れてけがをするおそれがあります。安心してご使用いただくために、転倒防止策の実施をお願いします。壁や柱に固定するかテレビ台に固定してください。

1. 付属の転倒防止用クランプ(2個)を、付属のクランプ取付ネジで取り付けます。
2. 市販の丈夫なヒモと金具を使い、壁または柱に固定します。

付属の転倒防止用部品一式

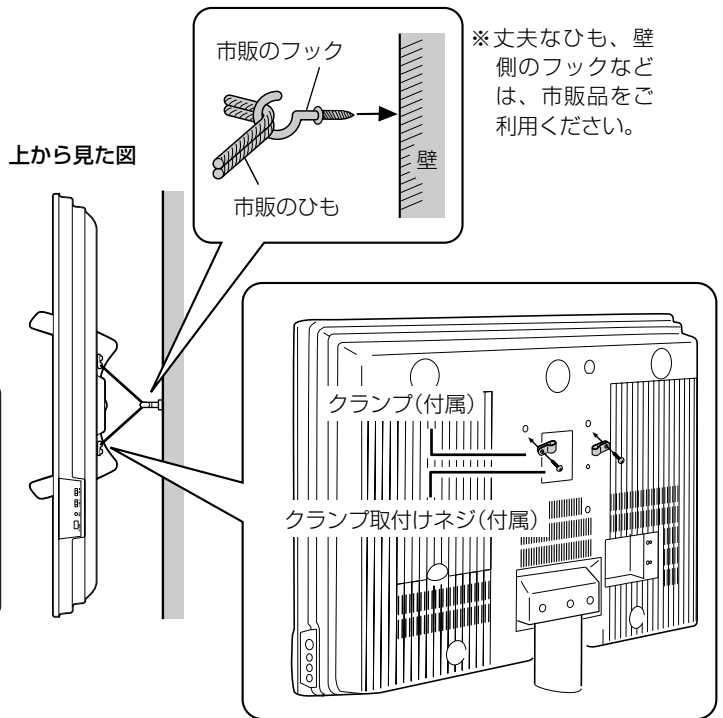
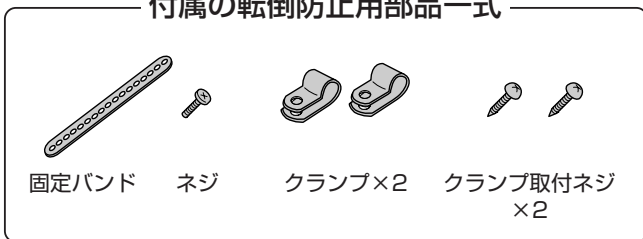

テレビ台に固定する

1. 作業をする平らな台の上に厚手の柔らかい布などを敷き、その上に本機を、画面を下にしたうつ伏せの状態で見せます。
2. スタンド底面に、付属の転倒防止用固定バンドを、付属のネジで取り付けます。
3. 本機を起こし、設置する台などの上に位置決めします。
4. 市販のネジを使い、固定バンドの穴に上からネジを取り付けて固定します。
※市販のネジは、確実に固定できる形状のものを使用してください。

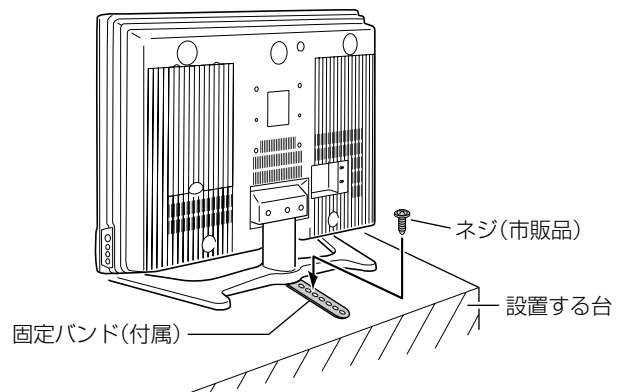
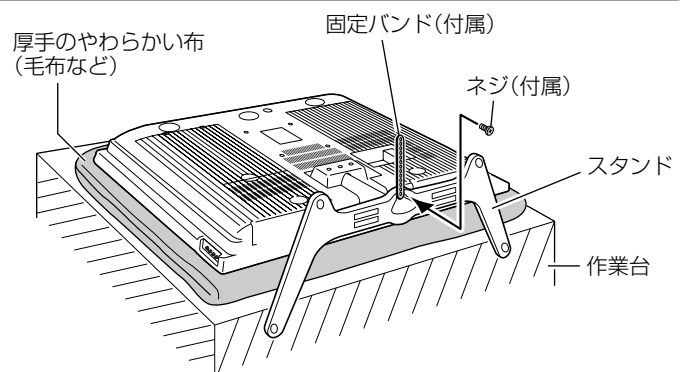

設置

転倒防止のしかた(つづき)

ご注意

●本機はかなりの重量がありますので、台に設置するときは、この重さに耐える堅固なもので、かつ十分な幅と奥行のある、転倒しない台を使用してください。

アンテナをつなぐ

VHF/UHFアンテナの接続

- 付属のVHF/UHF用アンテナケーブル・長(差し込みタイプの方)、市販のアンテナ整合器などを、部屋のアンテナ端子の種類や使用するアンテナ線に応じて接続し、本体後面端子部のアンテナ入力(VHF・UHF)端子に接続してください。(下図A参照)
- 付属のアンテナケーブル・短で、本体後面端子部のアンテナ出力(VHF・UHF)端子とアンテナ入力(地上デジタル)端子を接続します。(下図B参照)
- 地上デジタル放送をCATVパススルー*で受信する場合も、VHF/UHFアンテナと同じ接続をします。CATVによる地上デジタル放送の視聴方法については、お客さまが契約されているケーブル会社にお問い合わせください。(※CATVパススルー…44ページをご覧ください。)
- 地上デジタル放送の受信には、UHF対応のアンテナを使用します。VHFアンテナでは受信できません。現在お使いのアンテナがUHF対応であれば、そのままご使用になれます。(※一部取り替えや調整が必要な場合もあります。また、地域によってはブースターの追加などが必要になることがあります。)

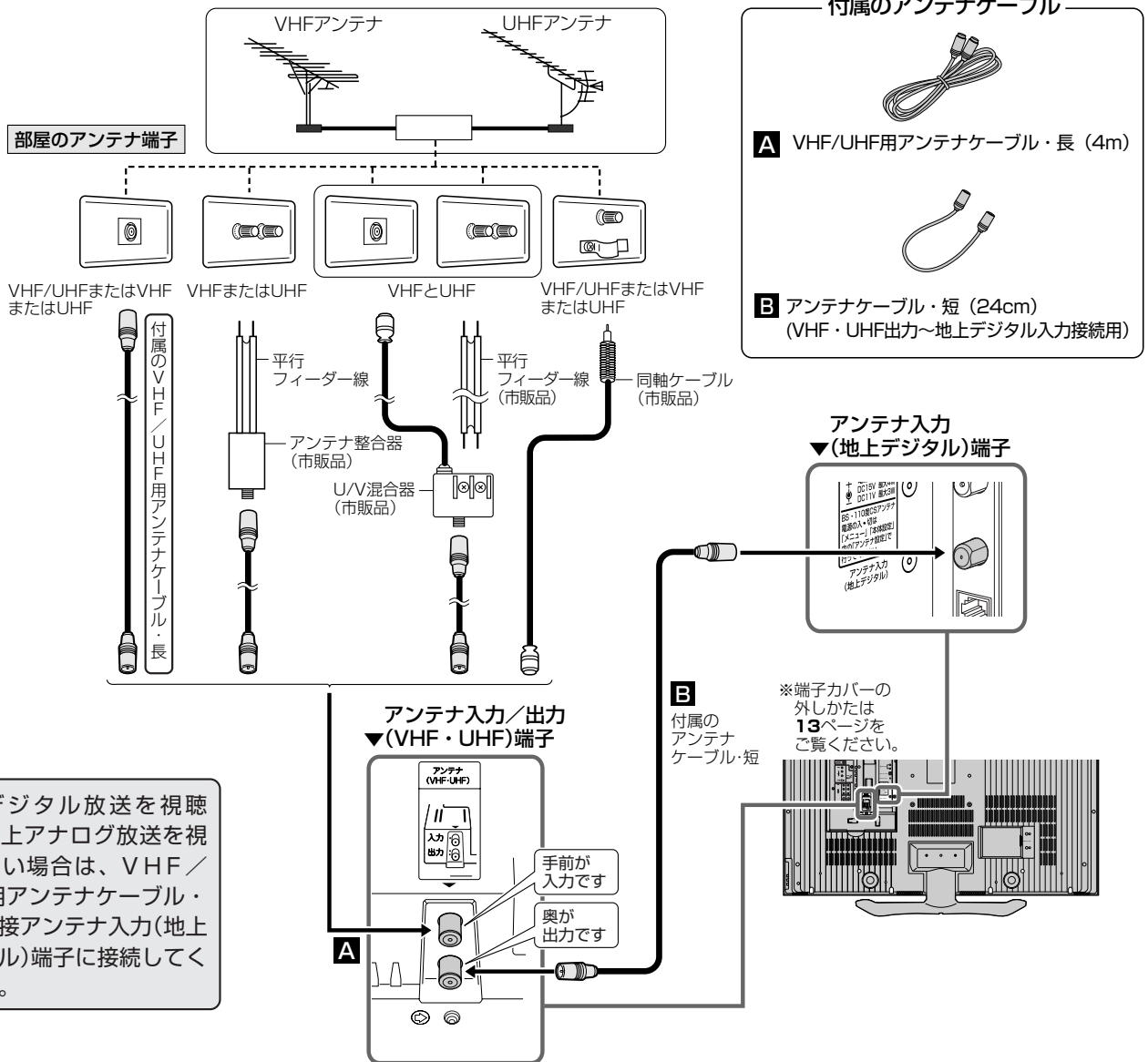

地上デジタル放送を視聴し、地上アナログ放送を視聴しない場合は、VHF/UHF用アンテナケーブル・長を直接アンテナ入力(地上デジタル)端子に接続してください。



- VHF/UHFの屋内アンテナ端子が分かれている場合など、混合器の取付けが必要なときは、お買い上げの販売店にご相談ください。
- アンテナ入力(VHF・UHF)端子への接続には、付属のアンテナケーブル・長のうち、先端プラグが差し込みタイプの方(形状：)をお使いください。
- 本機の電源を「切」にすると、アンテナ出力(VHF・UHF)端子から信号は出力されません。
※アンテナ出力(VHF・UHF)端子にビデオデッキなどの他機器を接続しないでください。

BS・110度CS共用アンテナの接続

- BS・110度CSデジタル放送受信用のアンテナおよびアンテナ線は、専用のものをご使用ください。
アンテナ……市販のBS・110度CS共用アンテナをご使用ください。(共用アンテナでない従来のBSアナログ放送用アンテナでは、110度CSデジタル放送は受信できません。また、BSデジタル放送も場合によっては映らないことがあります。)
アンテナ線……110度CS帯域(2150MHz)まで対応しているもの(例. S-5C-FB)をご使用ください。
ブースターや分配器をご使用の場合…110度CS帯域(2150MHz)まで対応しているものをお使いください。詳しくは、お買い上げの販売店にご相談ください。

- BS・110度CS共用アンテナの取付けについては、アンテナに付属の取扱説明書をご覧ください。

▼**本体後面**

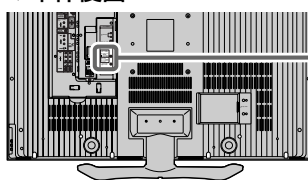

▼**アンテナ入力(BS・110度CS)端子**

- BS・110度CS共用アンテナからの衛星放送用ケーブル(同軸ケーブル)をつなぎます。この端子は、BS・110度CSアンテナに取り付けられたBS・110度CSコンバーターに+15V/+11Vの電源を供給する働きも持っています。

で注意 プラグをアンテナ入力端子に取り付けるときは、工具で強く締めつけないでください。内部の結線が切れ、故障する場合があります。



- アンテナ入力(BS・110度CS)端子にアンテナ線を接続するときは、必ずアンテナ電源の設定を「切」にしておいてください。(52ページ参照) ※工場出荷時、アンテナ電源の設定は「切」になっています。
- アンテナ入力(BS・110度CS)端子への接続には、付属のアンテナケーブル・長のうち、先端に六角形の金属プラグ(先端金属ネジ止めタイプ)が付いているもの(形状：)をお使いください。

BS・110度CS共用アンテナを単独で接続するとき

付属のBS・110度CS用アンテナケーブル・長を本体後面端子部のアンテナ入力(BS・110度CS)端子と壁のアンテナ端子に接続します。

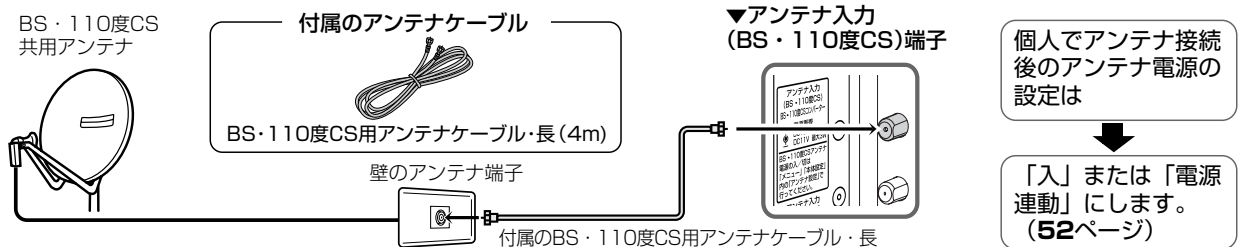

マンションなど、共聴システムで接続するとき(BS・110度CSとVHF/UHFが混合されているとき)

BS/UV分波器(市販品)を使用して接続します。

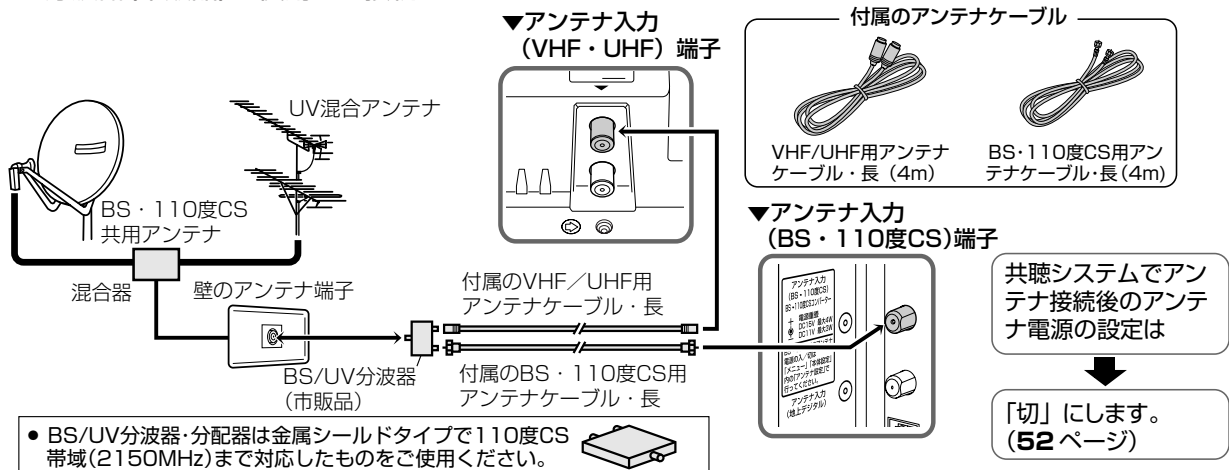

電話線をつなぐ

電話回線に接続する

■本機は、デジタル放送の双方向番組への参加や有料放送の受信情報の管理のために、放送局との通信を、電話回線を使って行います。

ご使用前に必ず電話回線に接続してください。

付属の電話線とモジュラー分配器

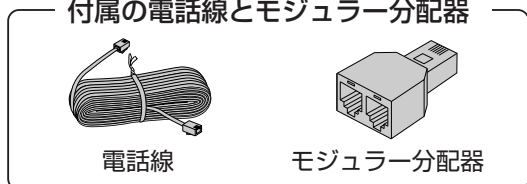

1 本機と電話機の電源を切る

2 電話機の接続線(モジュラー線)を電話線コンセントから外す

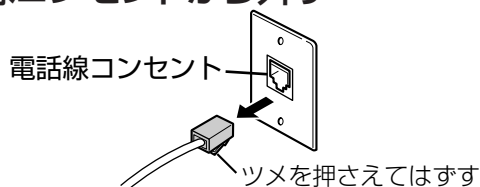

3 付属のモジュラー分配器を電話線コンセントに差し込む

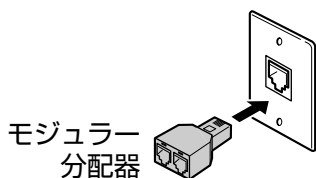

4 電話機の接続線(モジュラー線)をモジュラー分配器の一方に差し込む

5 付属の電話線でモジュラー分配器のもう一方と本機後面の電話回線端子を接続する

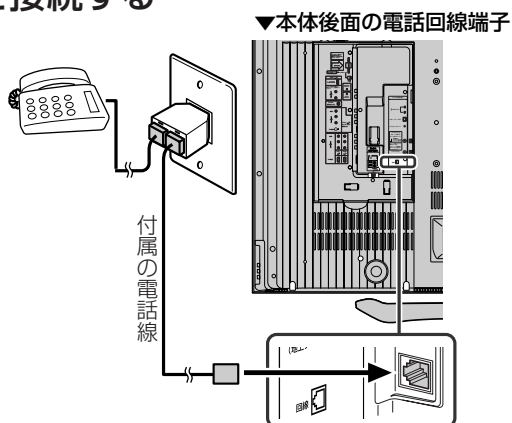

接続上のご注意

- 電話線のプラグは奥まで完全に差し込んでください。
- 接続をするときは、本機や接続する機器の保護のため、電源を切ってください。
- 電話線のプラグを抜くときは、コードを引っ張らずにプラグを持って抜いてください。

つぎの電話回線では注意が必要です。

■電話回線がモジュラージャックでない場合の接続

- 3ピンプラグの場合
市販の3ピンプラグから変換アダプターモジュラージャックへの変換アダプターをお求めください。

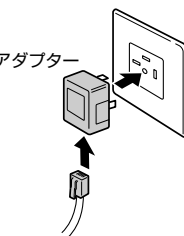

- 直結配線方式の場合
簡単な工事が必要です。詳細はお近くのNTT営業窓口、もしくは116(局番なし)にお問い合わせください。

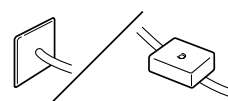

■構内電話(ビジネスホン/ホームテレホン)では

そのままご利用になれないこともあります。その場合は単独の回線でのご利用をおすすめします。詳細は電話設置会社にご相談ください。

■キャッチホンでは

通信の途中でキャッチホンが入ると通信が切断されます。これを防ぐため、キャッチホンⅡへのご加入をおすすめします。詳細はお近くのNTT営業窓口、もしくは116(局番なし)にお問い合わせください。

■本機が電話回線を使って通信している間は、電話機を使用しないでください。

通信中に電話をかけると、通信が切断されることがあります。通信中はデータ通信音(ピーヒョロヒョロ...)が聞こえます。その間は電話をしないでください。

■直接デジタル回線に接続することはできません。

会社やホテルなどでご使用になる場合は、電話回線が一般回線(アナログ)であることをご確認のうえご利用ください。ISDNなどのデジタル回線に接続する場合は、ターミナルアダプター(TA)等の端末器を介して接続してください。



- 本機が放送局と通信しているとき、接続している電話機やファクシミリが鳴る場合がありますが異常ではありません。

下のチャートで電話回線の状態を確認した後、接続してください。
また、詳細はNTTへお問い合わせください。

接続形態確認チャート

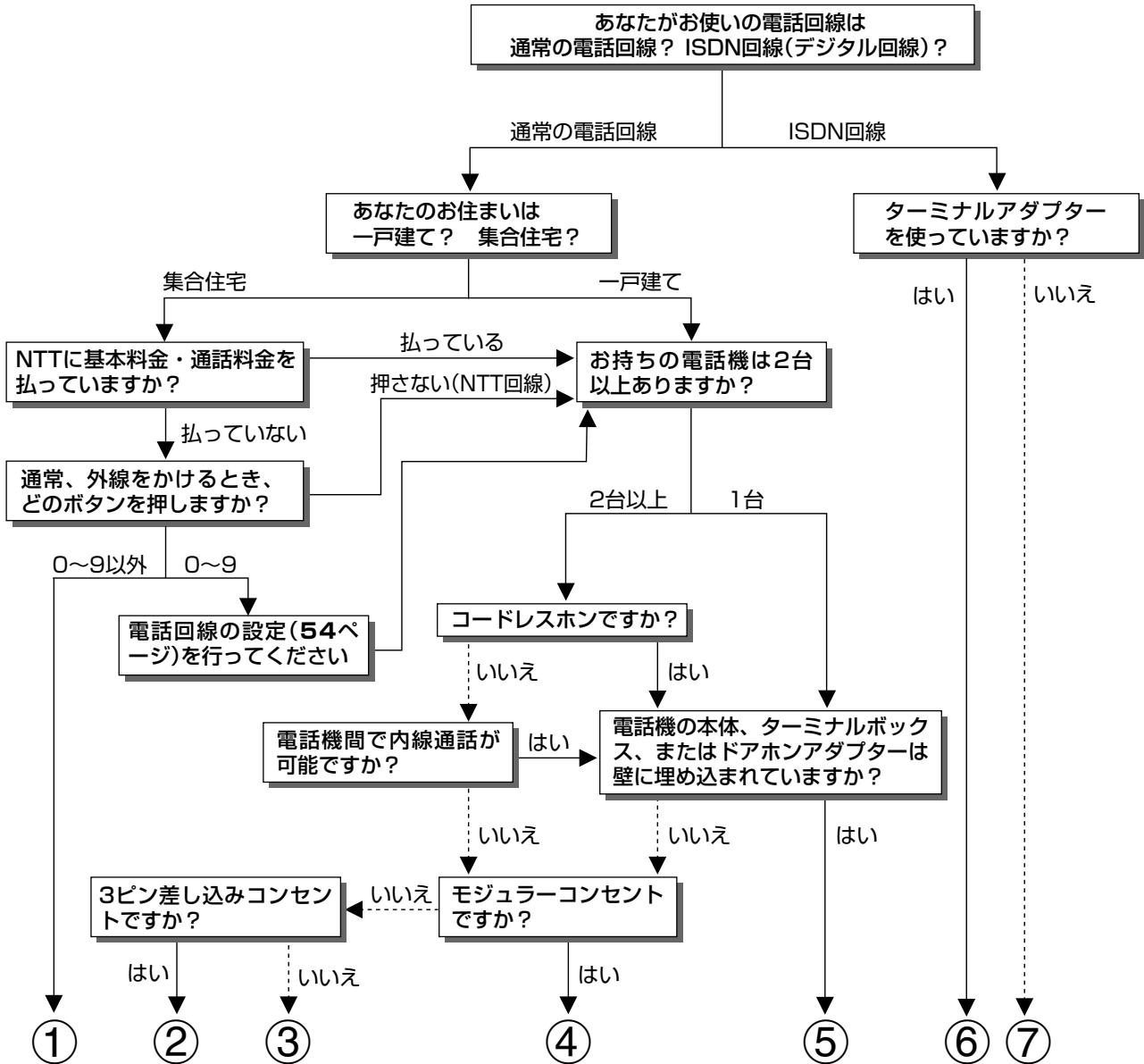

接
続
電
話
線
を
つ
な
ぐ

- ① マンション交換機(PBX)を使用している可能性が大きいので、交換機を通さない電話回線につないでください。
 - ② 市販の3ピンプラグからモジュラージャックへの変換アダプターをお求めください。
 - ③ 専門業者によるモジュラーコンセントへの変換工事が必要です。
 - ④ 付属の電話線とモジュラー分配器のみで接続可能です。(18ページ参照)
 - ⑤ 専門業者による分岐工事が必要です。
 - ⑥ 本機をターミナルアダプターに直接つないでください。
 - ⑦ ターミナルアダプター(市販品)を使用し、本機をターミナルアダプターに直接つないでください。
詳しくは、お使いのターミナルアダプターの取扱説明書をご覧ください。
- ※ ③、⑤についての詳細は、お近くのNTT営業窓口、もしくは116(局番なし)でご相談ください。

■ADSL回線を利用するときは、「LAN接続と設定」の説明(2.操作編)88ページをご覧ください。
※ ご加入の通信会社によっては、デジタル放送の双方向サービスを受けられない場合があります。詳しくは、ご加入の通信会社へご確認ください。

接続クイックガイドの手順6

ビデオやDVDプレーヤーなどをつなぐ

■ 本機はビデオ入力端子5系統を備えており、ビデオやDVDプレーヤーなどの外部再生機器を4台まで接続することができます。(i.LINK 機器は含まれません。i.LINK 接続のしかた…
2.操作編 119ページ)

■ 接続する機器に応じて、それぞれの端子に合う接続ケーブルをご用意ください。

■ 接続上のご注意

- 接続をするときは、本機や接続する機器の保護のため電源を切ってください。
- 接続ケーブルのプラグは奥まで完全に差し込んでください。不完全な接続は、画像や音声にノイズや雑音が出る原因となります。
- 接続ケーブルを端子から抜くときは、ケーブルを引っぱらずにプラグを持って抜きとってください。
- 複数の機器を接続したときは、お互いの干渉を防ぐため、使わない機器の電源を切っておいてください。
- 接続した機器と本機の画像や音にノイズや雑音が出るときは、お互いを十分に離してください。

ビデオ機器の接続のしかた

映像入力端子、S2 映像入力端子に接続する



- 音声はそれぞれの音声端子(左/右)に接続してください。
- 入力1~4の映像・音声入力端子または入力3、入力4のS2映像・音声入力端子に接続できます。
- 入力4に接続するときは、入力4端子設定を「入力」に設定してください。(2.操作編 114ページ)
- 接続する機器の取扱説明書を併せてお読みください。

● 本機の接続端子の種類(専用のケーブルが必要になります)と接続の目やす

D端子	入力1・2		本機に接続する機器についての端子の形状を確認して、ケーブルを選んでください。 (本機の入力1~5と、接続する機器の端子番号は、必ずしも同じではありません。)
S端子	入力3・4		
HDMI端子	入力5		
i.LINK(TS)端子	i.LINK(TS)		
映像・音声端子	入力1~4		

▼本体後面

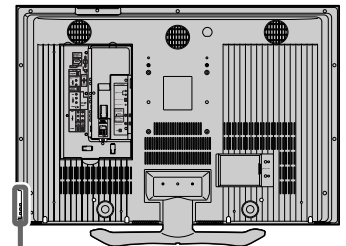

▼入力3端子部

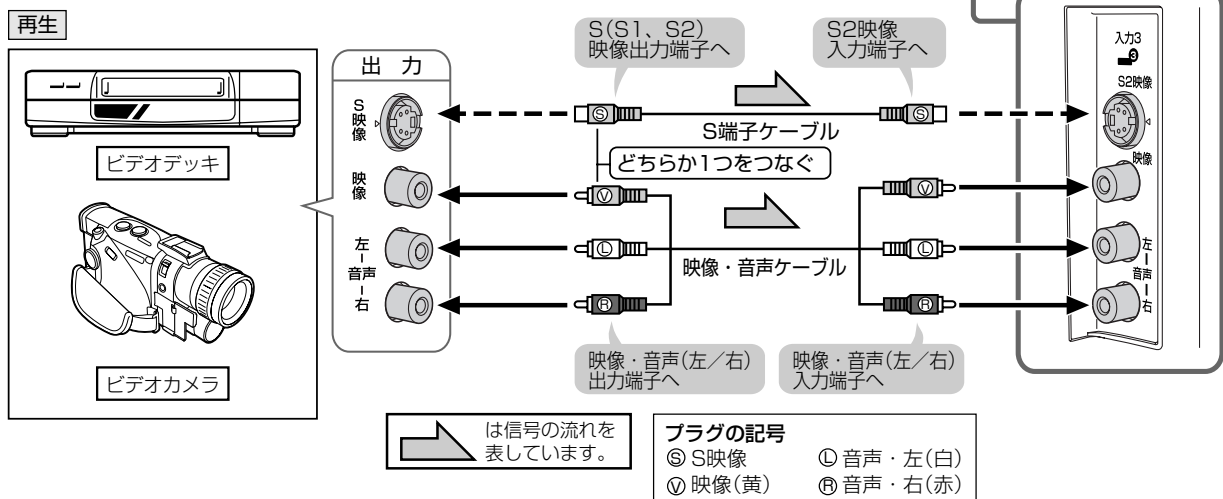

S2映像入力端子について

- S2映像入力端子は、映像端子(ビデオ映像端子)に対し、より高画質な映像で再生するためにS端子ケーブルを使って外部機器を接続するときの端子です。
- 本機は、画面サイズ制御信号(フルモード制御信号、レターボックス制御信号)の入った映像が入力3、入力4のS2映像端子から入力されると、自動的に最適な画面サイズで映し出すように設定することができます。(2.操作編 37ページ)
- 本機のS2映像端子に外部機器のS映像出力端子を接続しても、映像を楽しむことができます。(S端子接続の場合、画面サイズ制御信号には対応していません。)



ビデオを見たり、録画したりするための接続のしかたです。

- 映像を見るときは、本機の入力と接続機器の出力をつなぎます。
- 録画するときには、本機出力（モニター出力／録画出力）と接続機器の入力をつなぎます。

DVDプレーヤーなどの接続のしかた

■ DVDプレーヤーなどに、D端子、S端子などの高精細映像に対応した出力端子がついている場合は、その出力端子に合った接続をお選びください。より高画質な映像を楽しむことができます。

D4映像入力端子、S2映像入力端子に接続する



- 音声はそれぞれの音声端子（左／右）に接続してください。
- 入力1・2のD4映像・音声入力端子または入力3・4のS2映像・音声入力端子に接続できます。
- 入力4に接続するときには、入力4端子設定を「入力」に設定してください。（**2.操作編** 114ページ）
- 接続する機器の取扱説明書を併せてお読みください。

- D4端子、S2端子を使うときは、同じ入力の映像端子に接続する必要はありません。
- D4端子、S2端子などは高精細な画質で入力された映像を同じ画質で再現するための端子です。標準画質で入力された映像は同じ標準画質になります。

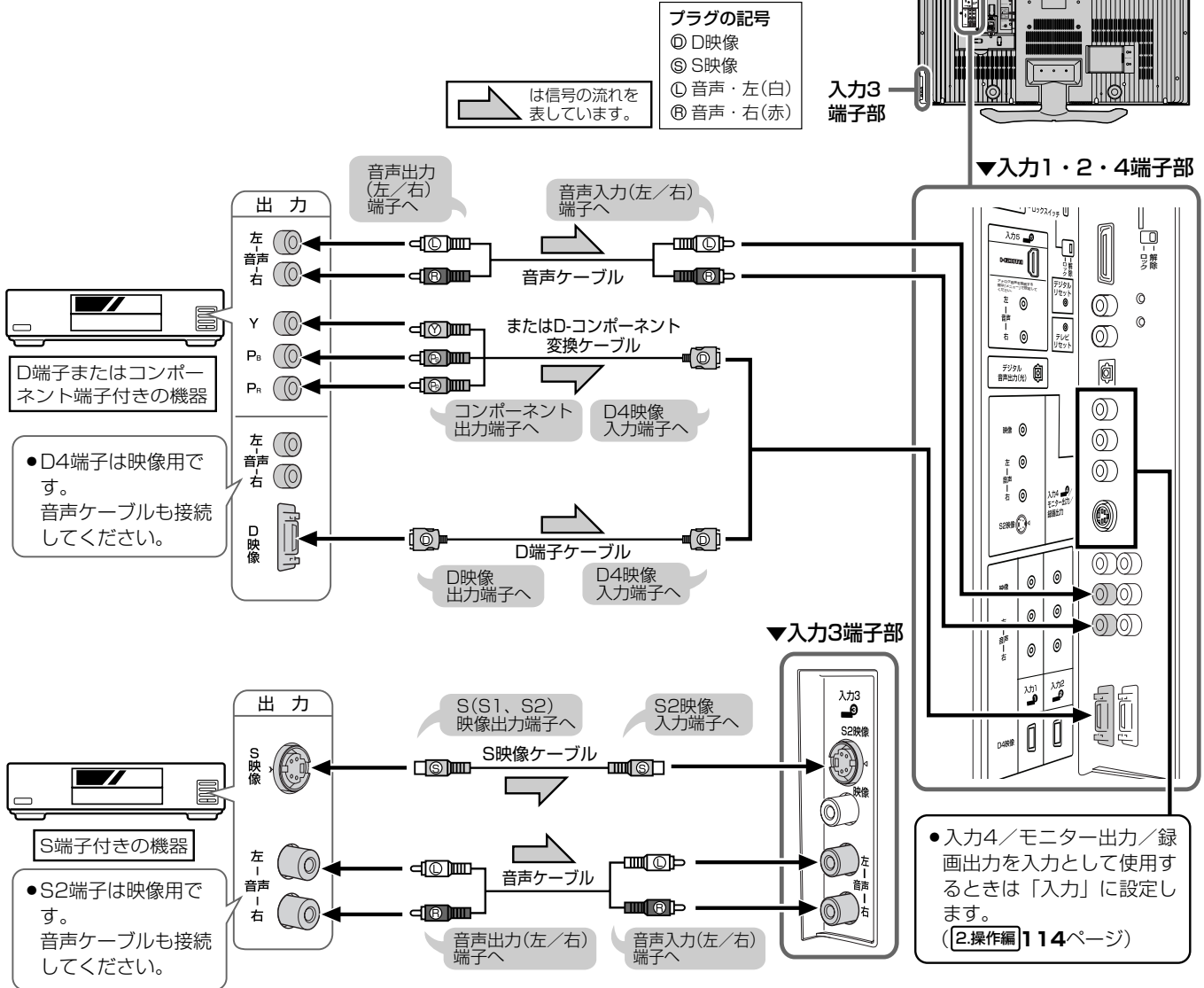

接
続

ビデオやDVDプレーヤーなどをつなぐ

D4映像入力端子について

- 本機のD4映像入力端子は、D1(525i)、D2(525p)、D3(1125i)、D4(750p)の映像の入力に対応しています。
- D4端子を使用するときには、接続端子の種類に応じた画面サイズの設定を行ってください。（**2.操作編** 37ページ）

接続クイックガイドの手順7

電源コードをつなぐ

ご注意 接続が終わるまでは、電源スイッチを「入」にしないでください。

■ 付属の電源コードの本体側プラグを、本体後面右側の「AC入力 100V」端子に接続し、コンセント側プラグをご家庭のコンセントに接続します。

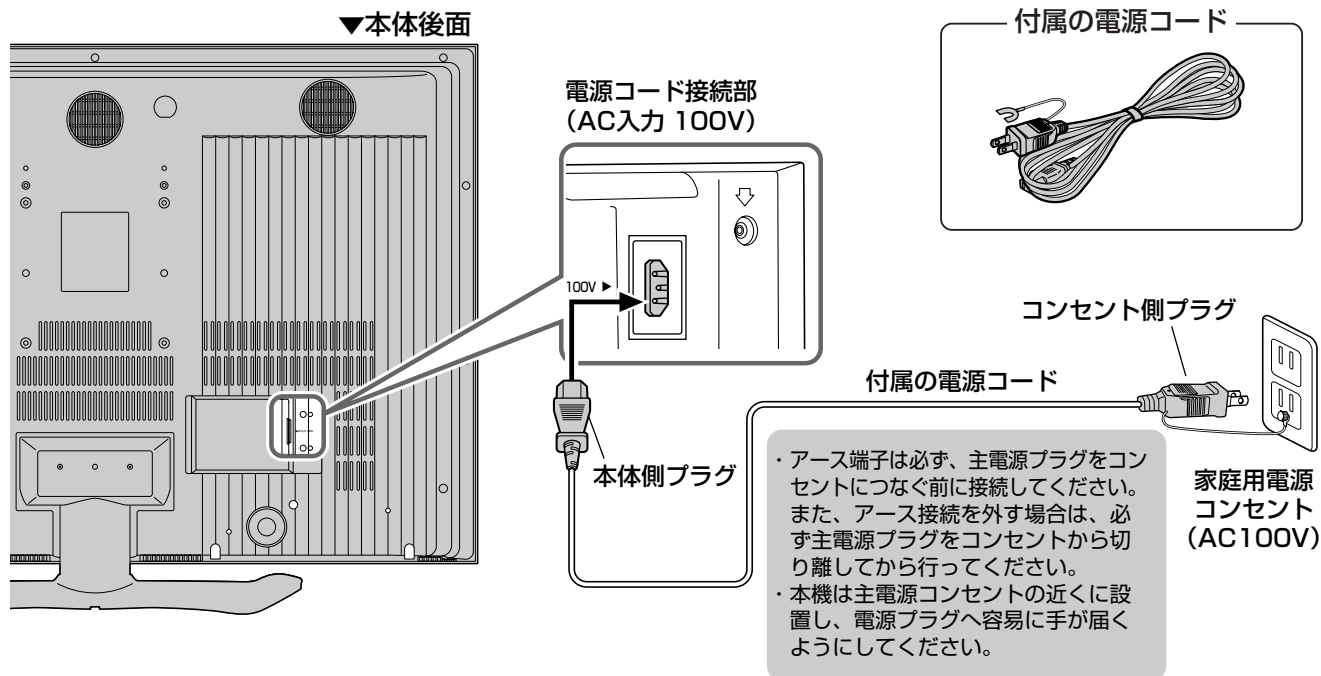

- 電源コードのプラグは抜けないように、確実に接続してください。
- 電源プラグは、コンセントに差し込んだ直後に抜かないでください。まれに、初期設定の状態に戻り、「番組予約」や「PPV番組の購入履歴」などが消去されます。このような場合、必要に応じて再度、設定を行ってください。（「PPV番組の購入履歴」など、再設定できないものもあります。）
- 使用中にいきなり電源プラグを抜いたり、電源をしゃ断したりしないでください。内蔵メモリーに格納されたデータがこわれることがあります。

ケーブル処理のしかた

■ 本体後面の端子部につないだケーブル類は、下図のように、付属のケーブルクランプを使って配線すると、すっきりまとめることができます。

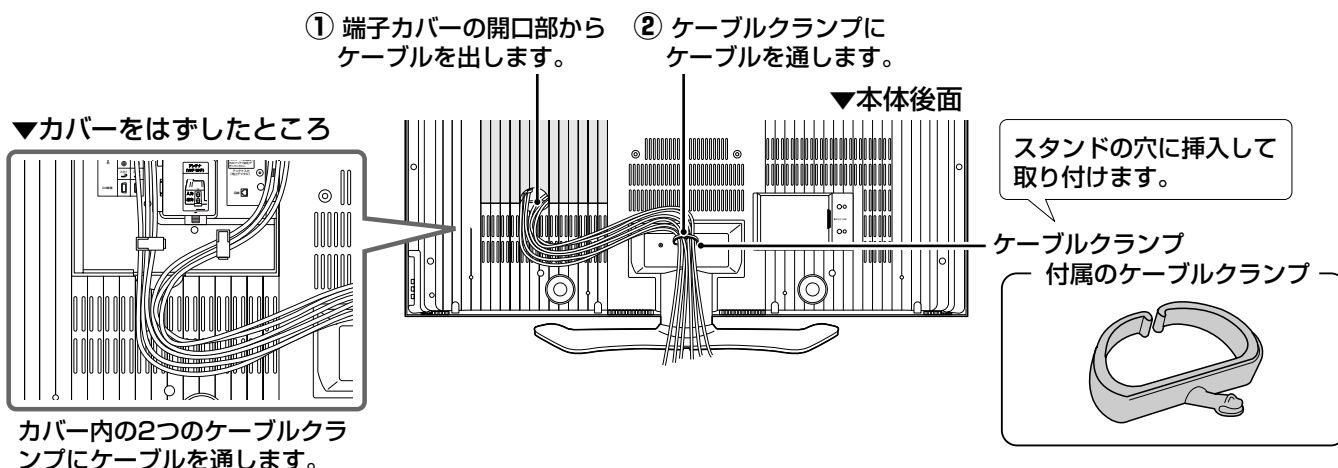

電源を入れる

■ 各種ケーブルの接続が済みましたら、本機の電源を入れます。

1 本体、天面操作部の電源(押・入-切)スイッチを押し、電源を「入」にする

- 電源ランプが緑色に点灯します。(動作状態)

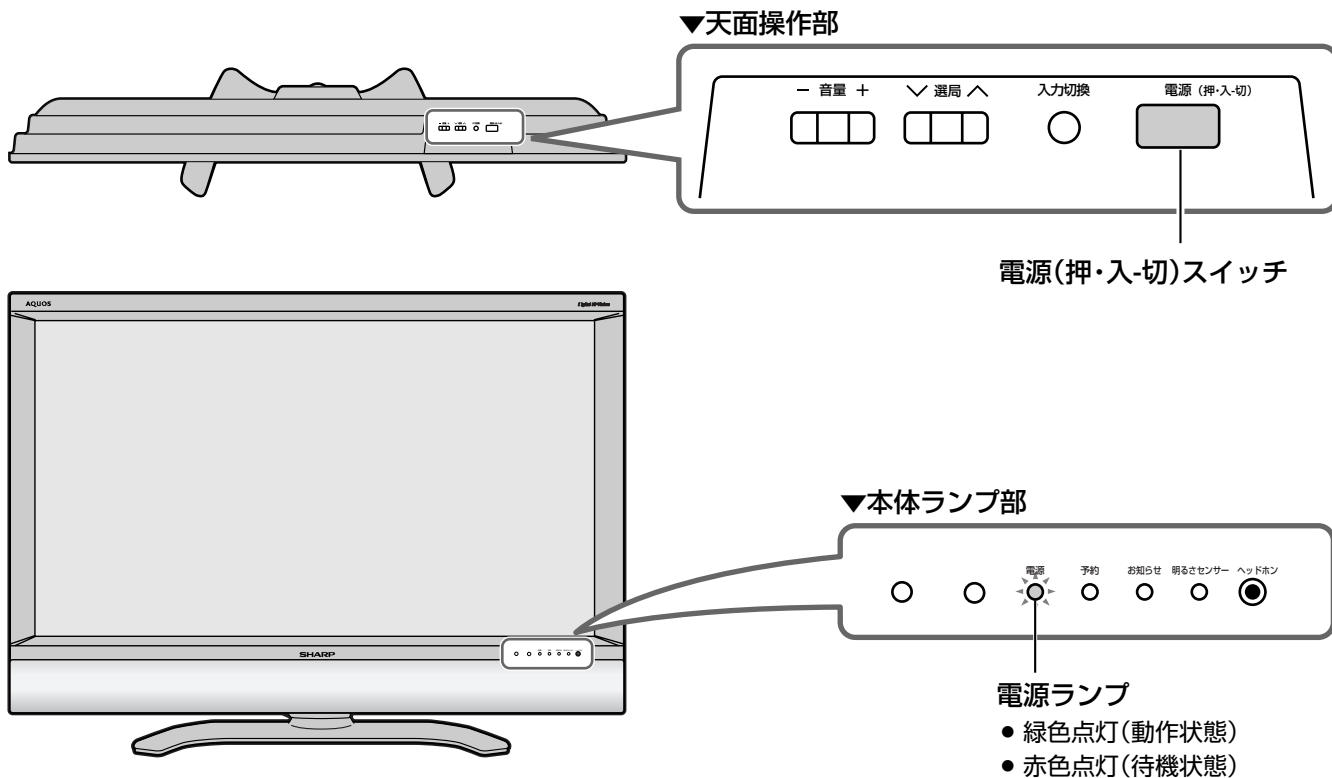

2 電源スイッチを「入」にした後は、リモコンの電源ボタンで電源を入/切することができます

- 電源「切」の状態(待機状態)のとき、電源ランプは赤色に点灯します。



接
続

電源を入れる
電源コードをつなぐ/ケーブル処理のしかた



- 本機の電源を「入」にしてから画面が表示されるまで、数秒かかることがあります。これは、より美しい映像を表示させるために本機内部でデジタル処理をしているためで、故障ではありません。
- 本機は電源待機状態のときでも、デジタル放送局と通信を行います。
- 本機の電源を「切」にしても、電源が切れるまでにしばらく時間がかかることがあります。(本機内部の情報をメモリーに記憶するための時間です。)

地上アナログ放送のチャンネルを設定する

- 地上アナログ放送(従来のVHF/UHF放送)の受信チャンネル設定です。
(工場出荷時は、VHF1~12チャンネルが設定されています。)
- 「自動」「追加」「地域番号」「個別」の4つの設定方法があります。(下記参照)

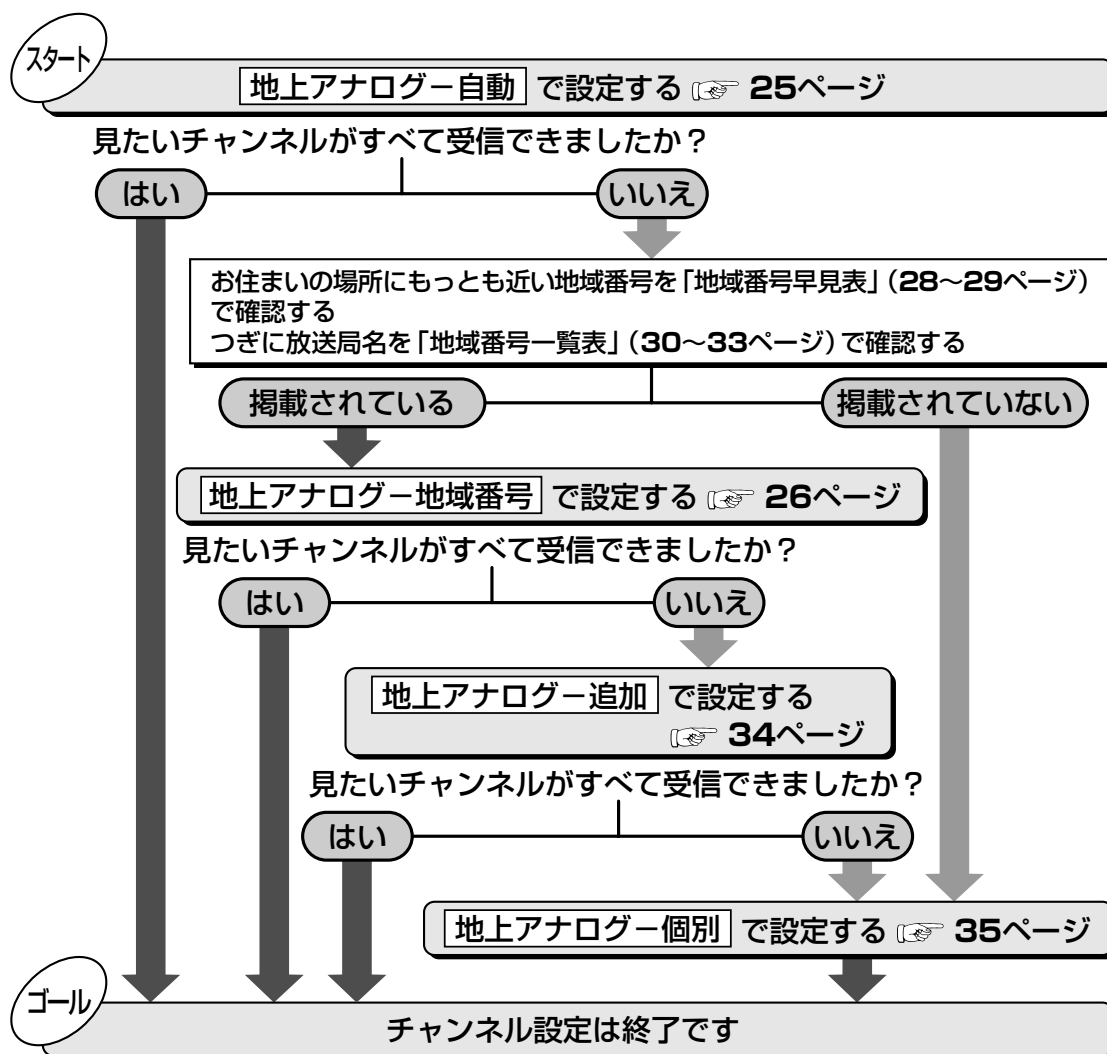

メニュー項目	内 容
地上アナログー自動 ☞ 25ページ	ご使用になる場所の、現在の電波状態で受信できるVHFとUHFの放送チャンネルを自動的にキャッチし、記憶させる方法です。初めてチャンネル設定するときや、一度登録したチャンネルを消して新たに設定しなおすときは「自動」で行います。
地上アナログー追加 ☞ 34ページ	地域番号設定などで登録したチャンネルを消さずに、空きチャンネルに追加登録できるチャンネルを自動設定する方法です。
地上アナログー地域番号 ☞ 26ページ	ご使用になる場所にもっとも近い都市(受信している電波を送信している都市)を28~33ページの地域番号早見表・地域番号一覧表から選び「地域番号」を入力する方法です。 ● その地域ごとに、あらかじめ見られる放送局の受信チャンネルを定めた設定方法です。 ● 地域番号一覧表(30~33ページ)には放送局名を掲載しています。 ● 地域番号による設定は、お住まいの都市の中でも地域によって受信チャンネルが異なり、設定しても受信できない場合があります。このときは、追加設定もしくは個別設定をしてください。
地上アナログー個別 ☞ 35ページ	地域番号一覧表に当てはまらない地域や、チャンネル設定後ほかのチャンネルを追加したり削除するとき、チャンネルを1局ずつ設定する方法です。



初めて受信設定するときや、あらたに登録しなおすときに自動設定します。

自動設定

- 使用する地域の、現在の電波状態で受信できるVHFとUHFの放送電波(チャンネル)を自動的にキャッチして、記憶させることができます。
- 記憶できるチャンネルは、最大12局です。記憶された局の1~12チャンネルは、リモコンのチャンネルボタン(①~⑫)で選局できます。

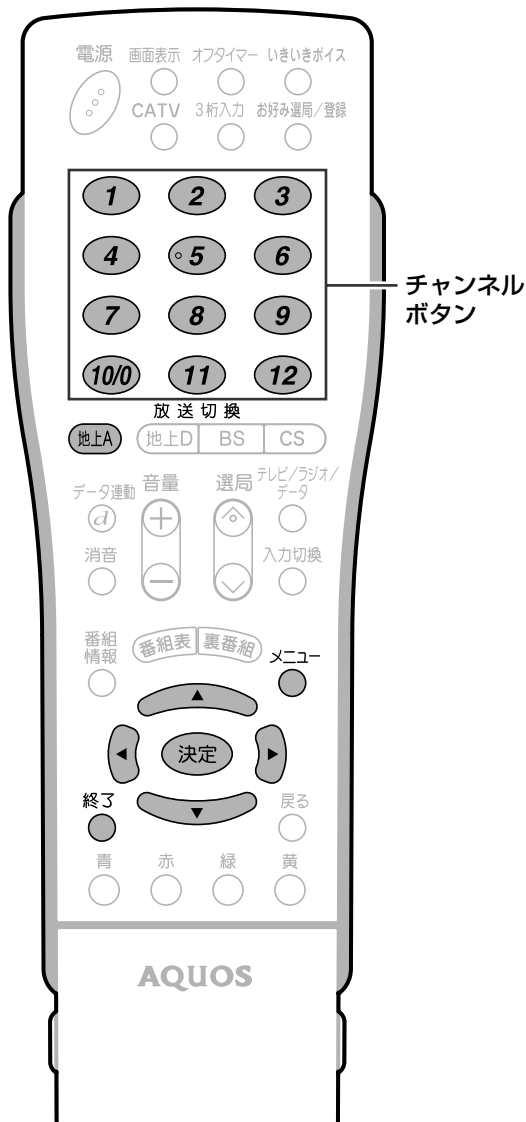

メニュー画面について

- メニュー画面は表示後、何も操作しないと約1分後に自動的に消えます。表示されている間につぎの操作を行ってください。
- メニュー画面の表示内容は変更される場合があります。

操作開始

1 **地上A** を押し、地上アナログ放送を選ぶ

2 ① **メニュー** を押し、メニュー画面を表示する

② **左右** で「本体設定」を選ぶ

③ **上下** で「チャンネル設定」を選び、**決定** を押す

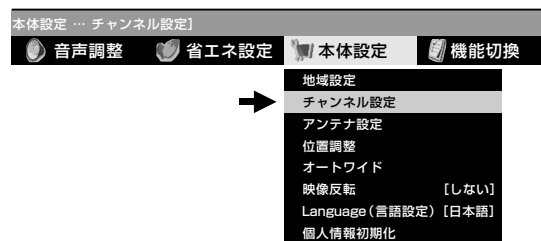

3 **上下** で「地上アナログ」を選び、**決定** を押す

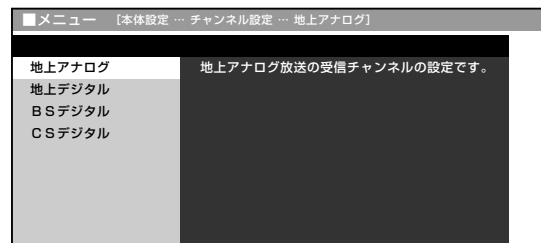

4 **上下** で「地上アナログ-自動」を選び、**決定** を押す

「地上アナログ-自動」(自動設定)について詳しくは、26ページの「おしらせ」をご覧ください。

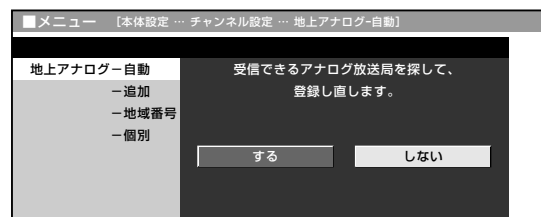

地上アナログ放送のチャンネルを設定する

設定

次ページへ

次ページへつづく

● 1つ前に戻る場合は **戻る** を押してください。

操作終了する場合は **メニュー** または **終了** を押し、通常画面に戻す

地上アナログ放送のチャンネルを設定する(つづき)

5

◀▶で「する」を選び、決定を押す

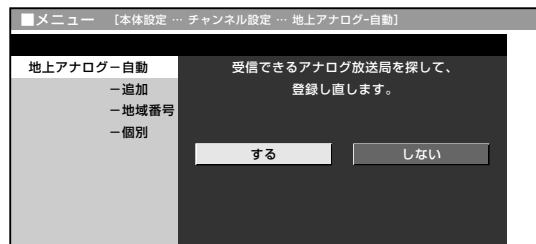

「地上アナログ-自動」(自動設定)について

●手順4で「地上アナログ-自動」を選んだときは、現在登録されているチャンネルを消して新たに登録しなおします。初めてチャンネル設定するときは、「地上アナログ-自動」で行います。登録済みチャンネルを残しておきたい場合は、「地上アナログ-追加」(追加設定)を選んでください。(34ページ参照)

メニュー画面について

●メニュー画面は表示後、何も操作しないと約1分後に自動的に消えます。表示されている間につぎの操作を行ってください。

6

●自動チャンネル設定が始まり、画面左上に「サーチ中」が表示されます。

(画面例)



- 見つかった放送チャンネルが表示されていきます。
- 放送チャンネルが1つも見つからなかった場合は、サーチ開始前に設定されていたチャンネルが表示されます。

地域番号設定

■「地域番号早見表」(28~29ページ)、「地域番号一覧表」(30~33ページ)で都市名・放送局名・受信チャンネルを確認したうえで、お住まいの地域にもっとも近い都市名の地域番号を入力してください。

7

◀▶で「登録する」を選び、決定を押す

(画面例)

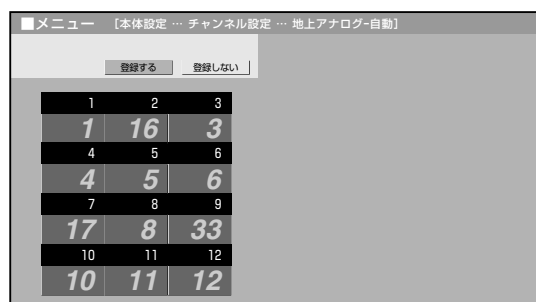

- 「登録中」と表示され、しばらくすると手順4の状態に戻ります。これで、探し出されたチャンネルが記憶されました。
- ※登録中に電源を切らないでください。

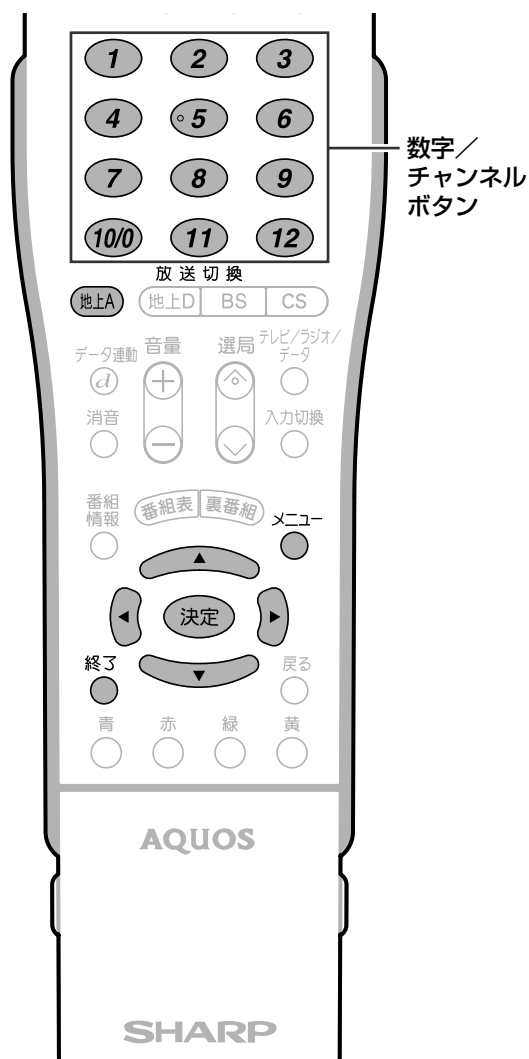

●1つ前に戻る場合は戻るを押してください。

操作終了する場合は ▶ ◯ または ◯ を押し、通常画面に戻す



- 地域番号設定
お住まいの地域番号を入力すると、お住まいの地域の放送を受信して記憶します。

[例] 東京都八王子市にお住まいの場合
(地域番号「104」を設定する)

操作開始

- ① **地上A** を押し、**地上アナログ放送** を選ぶ
- ② **メニュー** を押し、**メニュー画面** を表示する
- ③ **左右カーソル** で「**本体設定**」を選ぶ
- ④ **上下カーソル** で「**チャンネル設定**」を選び、**決定** を押す

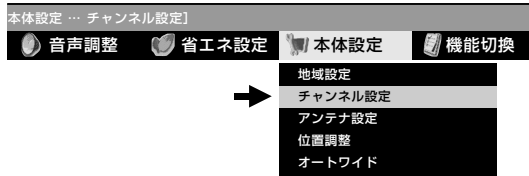

- ① **上下カーソル** で「**地上アナログ**」を選び、**決定** を押す
- ② **上下カーソル** で「**地上アナログ-地域番号**」を選び、**決定** を押す
- ③ **左右カーソル** で「**する**」を選び、**決定** を押す

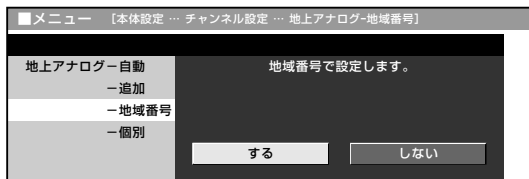

- ① **数字ボタン** (1 ~ 10/0) で、**地域番号「104」** を入力する

• 左右カーソルボタンでも入力できます。

左右カーソル 000 ↔ 001 ← … → 106 ↔ 107

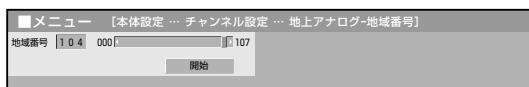

- ② 「**開始**」で **決定** を押す

• チャンネル設定が始まり、リモコン番号1～12に受信チャンネルが設定されます。

4 す

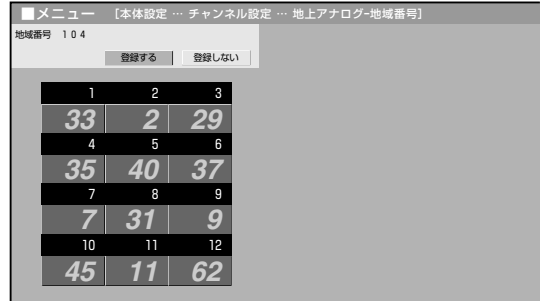

- 「登録中」と表示され、しばらくすると手順2の状態に戻ります。これで、探し出されたチャンネルが記憶されました。
- ※登録中に電源を切らないでください。



- 地域番号一覧表(30～33ページ)に掲載されている都市の近郊にお住まいの場合、掲載されているチャンネルと放送局名が、現在受信しているチャンネルと一致している場合は、その都市の地域番号で設定してください。
- 地域番号による設定は、お住まいの都市の中でも地域によって受信チャンネルが異なり、設定しても受信できない場合があります。このときは、個別設定(35ページ)をしてください。
- 地域番号を設定したときに、地域番号一覧表(30～33ページ)に放送局名が記載されていないチャンネルは、自動的にチャンネルスキップされます。(地域番号「000」は除く)

メニュー画面について

- メニュー画面は表示後、何も操作しないと約1分後に自動的に消えます。表示されている間につぎの操作を行ってください。



- 地域番号設定をした後、「地上アナログ-追加」(追加設定)(34ページ)を実行すると、受信できる放送局が増える場合があります。(UHF放送が受信できる地域など)

• 1つ前に戻る場合は^{戻る}を押してください。

操作終了する場合は **メニュー** または **終了** を押し、通常画面に戻す

地上アナログ放送のチャンネルを設定する(つづき)

地域番号早見表

五十音	都 市 名	地域番号	五十音	都 市 名	地域番号	
あ	会津若松市	021	か	刈谷市	054	
	青森市	010		川口市	027	
	明石市	063		川越市	027	
	昭島市	030		川崎市	033	
	秋田市	015		河内長野市	061	
	阿久根市	095		川西市	064	
	上尾市	027		木更津市	029	
	朝霞市	027		岸和田市	061	
	旭川市	002		北九州市	084	
	足利市	027		北見市	009	
	厚木市	033		岐阜市	047	
	網走市	001		京都市1	060	
	我孫子市	029		京都市2	098	
	尼崎市	061		桐生市	102	
安城市	054	釧路市	004			
い	飯田市	045	く	熊谷市	103	
	池田市	061		熊本市	090	
	生駒市	061		倉敷市	070	
	石巻市	014		久留米市	085	
	和泉市	061		久呉市	073	
	伊勢崎市	025		高知市	082	
	伊丹市	061		甲府市	043	
	市川市	029		神戸市	061	
	一宮市	054		郡山市	019	
	市原市	029		小金井市	030	
	茨木市	061		越谷市	027	
	今治市	081		小平市	030	
	入間市	027		小牧市	054	
	いわき市	020		小松市	041	
岩国市	077	さ	さいたま市	027		
岩槻市	027		堺市	061		
宇治市	060		佐賀市	087		
宇都宮市	101		酒田市	018		
宇部市	076		相模原市	033		
浦安市	029		佐倉市	029		
え	海老名市		033	佐世保市	089	
	江別市		001	札幌市	001	
お	青梅市		030	座間市	033	
	大分市		091	狭山市	027	
	大垣市		047	静岡市	049	
	大阪市		061	下関市	075	
	大阪館市		016	周南市	074	
	大阪津市		058	上越市	038	
	大牟田市	086	吹田市	061		
	岡崎市	054	鈴鹿市	057		
	岡山市	070	瀬戸市	054		
	沖縄市	096	仙台市	013		
	小樽市	007	草加市	027		
	小田原市	035	そた	大東市	061	
	小田原市	035		高岡市	040	
	小田原市	035		高崎市	025	
小田原市	035	高槻市		061		
小田原市	035	高松市		078		
小田原市	035	高松市		078		
小田原市	035	高松市		078		
小田原市	035	高松市		078		
小田原市	035	高松市		078		
小田原市	035	高松市		078		
小田原市	035	高松市		078		
小田原市	035	高松市		078		
小田原市	035	高松市		078		
か	各務原市	106		ち	多摩市	105
	加古川市	063	茅ヶ崎市		034	
	鹿嶋市	094	千葉市		029	
	檀原市	065	調布市		030	
	柏市	029	つ		津市	057
	春日井市	054			つくば市	029
	春日井市	027				
	春日井市	027				
	春日井市	027				
	春日井市	027				
	春日井市	027				
	春日井市	027				
	春日井市	027				
	春日井市	027				
春日井市	027					
春日井市	027					

五十音	都 市 名	地域番号	五十音	都 市 名	地域番号	
つ	土 浦 市	029	ひ	弘 前 市	010	
	鶴 岡 市	018		広 島 市	071	
と	東 京 2 3 区	030	ふ	福 井 市	042	
	徳 島 市	097		福 岡 市	083	
	所 沢 市	027		福 島 市	019	
	鳥 取 市	067		福 山 市	072	
	苫 小 牧 市	006		藤 枝 市	053	
	富 山 市	039		藤 沢 市	033	
	豊 川 市	055		富 土 市	051	
	豊 田 市	056		富 土 宮 市	051	
	豊 中 市	061		府 中 市 (東 京)	030	
	豊 橋 市	055		船 橋 市	029	
	富 田 林 市	061		別 府 市	091	
	な	長 岡 市		037	へ ほ ま	防 府 市
長 崎 市		088	前 橋 市	025		
長 野 市		044	町 田 市	033		
流 山 市		029	松 江 市	068		
名 古 屋 市		054	松 阪 市	057		
那 覇 市		096	松 戸 市	029		
奈 良 市		065	松 原 市	061		
習 志 野 市		029	松 本 市	046		
に	新 潟 市	037	み	松 山 市	079	
	新 座 市	027		三 郷 市	027	
	新 居 浜 市	080		三 島 市	052	
	西 宮 市	061		三 鷹 市	030	
ぬ ね	沼 津 市	052		水 戸 市	022	
	寝 屋 川 市	061		都 城 市	092	
の	野 田 市	029		宮 崎 市	092	
	延 岡 市	093		武 蔵 野 市	030	
は	函 館 市	003		む	武 蔵 野 市	030
	秦 野 市	036			室 蘭 市	008
	八 王 子 市	104		も	盛 岡 市	012
	八 戸 市	011			守 口 市	061
	羽 曳 野 市	061	や	矢 板 市	100	
	浜 田 市	069		焼 津 市	049	
	浜 松 市	050		八 尾 市	061	
	半 田 市	054		八 千 代 市	029	
	ひ	東 大 阪 市		061	八 代 市	090
		東 久 留 米 市		030	山 形 市	017
東 村 山 市		030		山 口 市	074	
彦 根 市		059		大 和 市	033	
日 立 市		023	よ	横 須 賀 市	033	
ひ ち な か 市		022		横 浜 市	033	
日 野 市		030	わ	四 日 市 市	057	
姫 路 市		062		米 子 市	068	
枚 方 市		061	和 歌 山 市 1	107		
平 塚 市		034	和 歌 山 市 2	099		



- 工場出荷時は、地域番号「000」に設定されています。
- 地域番号を設定したときに、地域番号一覧表(30～33ページ)に放送局名が記載されていないチャンネルは、自動的にチャンネルスキップされます。(地域番号「000」は除く)
- 地域番号による設定は、お住まいの都市の中でも地域によって受信チャンネルが異なり、設定しても受信できない場合があります。このときは、追加設定(34ページ)もしくは個別設定(35ページ)をしてください。

地上アナログ放送のチャンネルを設定する(つづき)

地域番号一覧表

リモコン番号		1	2	3	4	5	6	7	8	9	10	11	12	
都道府県	都市名	地域番号	受信チャンネル 放送局名											
			工場出荷時設定	000	1	2	3	4	5	6	7	8	9	10
北海道	札幌	001	北海道放送		NHK総合	テレビ北海道	札幌テレビ		北海道文化放送		北海道テレビ			NHK教育
			1	2	33	37	39	6	7	8	9	10	11	12
	旭川	002		NHK教育	テレビ北海道	北海道文化放送	北海道テレビ		札幌テレビ		NHK総合		北海道放送	
			21	27	35	4	5	6	7	8	9	10	11	12
	函館	003	テレビ北海道	北海道文化放送	北海道テレビ	NHK総合		北海道放送				NHK教育		札幌テレビ
			1	2	39	41	5	6	7	8	9	10	11	12
	釧路	004		NHK教育	北海道テレビ	北海道文化放送			札幌テレビ		NHK総合		北海道放送	
			32	2	34	4	5	6	7	8	9	10	11	12
	帯広	005	北海道文化放送		北海道テレビ	NHK総合		北海道放送				札幌テレビ		NHK教育
47			49	51	53	55	57	61	8	9	10	11	12	
苫小牧	006	テレビ北海道	NHK教育	NHK総合	北海道文化放送	北海道放送	札幌テレビ	北海道テレビ						
		24	2	26	4	5	6	7	8	9	10	11	12	
小樽	007	テレビ北海道	NHK教育	北海道文化放送	北海道テレビ			札幌テレビ		北海道放送		NHK総合		
		1	2	29	37	39	6	7	8	9	10	11	12	
室蘭	008		NHK教育	テレビ北海道	北海道文化放送	北海道テレビ		札幌テレビ		NHK総合		北海道放送		
		1	2	3	4	59	61	7	8	9	10	53	12	
北見	009		NHK教育			北海道文化放送	北海道テレビ	札幌テレビ		NHK総合		北海道放送		
		1	2	3	4	5	6	38	8	34	10	11	12	
青森	010	青森放送テレビ		NHK総合		NHK教育	青森テレビ		青森朝日放送					
		1	2	33	4	31	6	7	8	9	10	11	12	
八戸	011		青森テレビ		青森朝日放送		NHK教育		NHK総合		青森放送テレビ			
		1	2	3	4	5	6	7	8	31	35	11	33	
岩手	盛岡	012			NHK総合		IBCテレビ		NHK教育	岩手朝日テレビ	テレビ岩手		めんこいテレビ	
			1	2	3	4	5	6	32	8	34	10	11	12
宮城	仙台	013	東北放送		NHK総合		NHK教育		東日本放送	宮城テレビ		仙台放送		
			59	2	51	4	49	6	61	8	55	10	11	57
石巻	014	東北放送		NHK総合		NHK教育		東日本放送		宮城テレビ		仙台放送		
		1	2	3	4	5	6	7	8	9	31	11	37	
秋田	秋田	015		NHK教育						NHK総合	秋田朝日放送	秋田放送テレビ	秋田テレビ	
			1	2	3	4	5	6	7	8	9	59	11	57
大館	016	(NHK教育)		(NHK総合)		(秋田放送テレビ)		NHK教育	NHK総合	秋田朝日放送	秋田放送テレビ	秋田テレビ		
		1	2	3	4	5	36	30	8	9	10	11	38	
山形	山形	017		NHK教育		テレビユー山形	さくらんぼテレビ	NHK総合		山形放送		山形テレビ		
			1	2	3	4	5	6	7	39	9	22	11	24
鶴岡	018	山形放送		NHK総合		NHK教育		山形テレビ		テレビユー山形		さくらんぼテレビ		
		1	2	31	4	33	6	35	8	9	10	11	12	
福島	福島	019		NHK教育	テレビユー福島		福島中央テレビ		福島放送		NHK総合		福島テレビ	
			1	62	3	4	5	58	7	8	9	10	11	60
いわき	020	テレビユー福島		NHK総合		福島中央テレビ		福島テレビ		NHK教育		福島放送		
		1	2	3	4	5	6	7	47	9	37	11	41	
会津若松	021	NHK総合		NHK教育		福島テレビ		テレビユー福島		福島中央テレビ		福島放送		
		44	2	46	42	5	40	7	38	9	36	11	32	
茨城	水戸	022	NHK総合		NHK教育	日本テレビ		TBSテレビ		フジテレビ		テレビ朝日	テレビ東京	
			52	2	50	54	5	56	7	58	9	60	11	62
日立	023	NHK総合		NHK教育	日本テレビ		TBSテレビ		フジテレビ		テレビ朝日	テレビ東京		
		40	2	30	36	33	42	7	45	9	59	11	61	
栃木	矢板	100	NHK総合		NHK教育	日本テレビ	とちぎテレビ	TBSテレビ		フジテレビ		テレビ朝日	テレビ東京	
			51	2	49	53	5	55	7	57	31	41	11	44
宇都宮	101	NHK総合		NHK教育	日本テレビ		TBSテレビ		フジテレビ	とちぎテレビ	テレビ朝日	テレビ東京		
		52	2	50	54	40	56	7	58	9	60	48	62	
群馬	前橋	025	NHK総合		NHK教育	日本テレビ	放送大学	TBSテレビ		フジテレビ		テレビ朝日	群馬テレビ	テレビ東京
			51	2	57	53	40	55	7	35	9	59	41	61
桐生	102	NHK総合		NHK教育	日本テレビ	放送大学	TBSテレビ		フジテレビ		テレビ朝日	群馬テレビ	テレビ東京	
		1	2	3	4	16	6	7	8	38	10	11	12	
埼玉	さいたま	027	NHK総合		NHK教育	日本テレビ	放送大学	TBSテレビ		フジテレビ	テレビ埼玉	テレビ朝日	テレビ東京	
			51	2	35	53	5	55	16	57	30	59	11	61
熊谷	103	NHK総合		NHK教育	日本テレビ		TBSテレビ	放送大学	フジテレビ	テレビ埼玉	テレビ朝日	テレビ東京		

都道府県	リモコン番号		1	2	3	4	5	6	7	8	9	10	11	12
	都市名	地域番号	受信チャンネル 放送局名											
千葉県	千葉	029	1	2	3	4	16	6	7	8	42	10	46	12
			NHK総合		NHK教育	日本テレビ	放送大学	TBSテレビ		フジテレビ	テレビ神奈川	テレビ朝日	千葉テレビ	テレビ東京
東京都	23区	030	1	2	3	4	14	6	38	8	42	10	46	12
			NHK総合		NHK教育	日本テレビ	東京メトロポリタン	TBSテレビ	テレビ埼玉	フジテレビ	テレビ神奈川	テレビ朝日	千葉テレビ	テレビ東京
	八王子	104	33	2	29	35	40	37	7	31	9	45	11	62
	多摩	105	49	2	47	51	61	53	7	55	9	57	11	59
			NHK総合		NHK教育	日本テレビ	東京メトロポリタン	TBSテレビ		フジテレビ		テレビ朝日		テレビ東京
神奈川県	横浜	033	1	2	3	4	16	6	7	8	42	10	11	12
			NHK総合		NHK教育	日本テレビ	放送大学	TBSテレビ		フジテレビ	テレビ神奈川	テレビ朝日		テレビ東京
	茅ヶ崎	034	33	2	29	35	5	37	7	39	31	41	11	43
				NHK総合		NHK教育	日本テレビ		TBSテレビ		フジテレビ	テレビ神奈川	テレビ朝日	
小田原	035	52	2	50	54	5	56	7	58	46	60	11	62	
			NHK総合		NHK教育	日本テレビ		TBSテレビ		フジテレビ	テレビ神奈川	テレビ朝日		テレビ東京
秦野	036	47	2	49	51	5	53	7	55	61	57	11	59	
			NHK総合		NHK教育	日本テレビ		TBSテレビ		フジテレビ	テレビ神奈川	テレビ朝日		テレビ東京
新潟県	新潟	037	21	2	29	4	5	6	7	8	9	35	11	12
			新潟テレビ21		テレビ新潟		新潟放送				NHK総合		新潟総合テレビ	
	上越	038	1	2	3	4	5	37	7	27	9	10	11	33
			NHK教育		NHK総合			新潟テレビ21		テレビ新潟		新潟放送		新潟総合テレビ
富山県	富山	039	1	2	3	4	5	6	7	8	9	10	32	34
			北日本テレビ		NHK総合								NHK教育	チューリップ
	高岡	040	50	2	48	4	5	6	7	8	9	46	42	44
			北日本テレビ		NHK総合							NHK教育	チューリップ	富山テレビ
石川県	金沢	041	1	2	3	4	5	6	25	8	9	33	11	37
						NHK総合		MROテレビ	北陸朝日放送	NHK教育		テレビ金沢		石川テレビ
福井県	福井	042	39	2	3	4	5	6	7	8	9	10	11	12
			福井テレビ		NHK教育			MROテレビ			NHK総合		FBCテレビ	
山梨県	甲府	043	1	2	3	4	5	6	37	8	9	10	11	12
			NHK総合		NHK教育		山梨放送		テレビ山梨					
長野県	長野	044	1	44	50	4	40	6	42	8	46	10	48	12
				NHK総合	長野朝日放送		テレビ信州		長野放送		NHK教育		信越放送	
	飯田	045	44	2	3	4	5	6	7	42	9	40	11	12
			長野朝日放送		NHK教育	NHK総合		信越放送		テレビ信州		長野放送		
	松本	046	1	44	50	4	48	6	42	8	46	10	40	12
			NHK総合	長野朝日放送		テレビ信州		長野放送		NHK教育		信越放送		
岐阜県	岐阜	047	1	2	3	4	5	6	35	8	9	10	11	37
			東海テレビ		NHK総合		CBCテレビ		中京テレビ		NHK教育		メ〜テレ	岐阜放送
	各務原	106	1	2	3	4	5	6	35	8	9	10	11	41
			東海テレビ		NHK総合		CBCテレビ		中京テレビ		NHK教育		メ〜テレ	岐阜放送
静岡県	静岡	049	1	2	31	4	33	6	35	8	9	10	11	12
				NHK教育	静岡第一テレビ		静岡朝日テレビ		テレビ静岡		NHK総合		静岡放送	
	浜松	050	1	30	3	4	5	6	7	8	9	28	11	34
				静岡第一テレビ		NHK総合		静岡放送		NHK教育		静岡朝日テレビ		テレビ静岡
	富士	051	1	54	27	4	29	6	39	8	52	10	41	12
			NHK教育	静岡第一テレビ		静岡朝日テレビ		テレビ静岡		NHK総合		静岡放送		
沼津	052	1	51	61	4	57	6	59	8	53	10	55	12	
			NHK教育	静岡第一テレビ		静岡朝日テレビ		テレビ静岡		NHK総合		静岡放送		
藤枝	053	1	44	24	4	26	6	38	8	42	10	40	12	
			NHK教育	静岡第一テレビ		静岡朝日テレビ		テレビ静岡		NHK総合		静岡放送		
愛知県	名古屋	054	1	2	3	4	5	6	35	8	9	10	11	25
			東海テレビ		NHK総合		CBCテレビ		中京テレビ		NHK教育		メ〜テレ	テレビ愛知
	豊橋	055	56	2	54	4	62	6	58	8	50	10	60	52
			東海テレビ		NHK総合		CBCテレビ		中京テレビ		NHK教育		メ〜テレ	テレビ愛知
	豊田	056	57	2	53	4	55	6	59	8	51	10	61	49
			東海テレビ		NHK総合		CBCテレビ		中京テレビ		NHK教育		メ〜テレ	テレビ愛知
三重県	津	057	1	2	3	4	5	6	35	8	9	33	11	25
			東海テレビ		NHK総合		CBCテレビ		中京テレビ		NHK教育	三重テレビ	メ〜テレ	テレビ愛知
滋賀県	大津	058	1	28	3	36	5	38	7	40	9	42	30	46
				NHK総合		毎日テレビ		ABCテレビ		関西テレビ		読売テレビ	びわ湖放送	NHK教育
	彦根	059	1	52	3	54	56	58	7	60	9	62	11	50
			NHK総合		毎日テレビ	びわ湖放送	ABCテレビ		関西テレビ		読売テレビ		NHK教育	

地上アナログ放送のチャンネルを設定する(つづき)

地域番号一覧表(つづき)

リモコン番号		1	2	3	4	5	6	7	8	9	10	11	12	
都道府県	都市名	地域番号	受信チャンネル 放送局名											
			京都	京都1	060	1	2	36	4	19	6	34	8	26
			NHK総合	サンテレビ	毎日テレビ	テレビ大阪	ABCテレビ	京都テレビ	関西テレビ	奈良テレビ	読売テレビ		NHK教育	
京都	京都2	098	32	2	34	4	21	6	7	8	9	10	11	12
			NHK京都	NHK総合	京都テレビ	毎日テレビ	テレビ大阪	ABCテレビ		関西テレビ		読売テレビ		NHK教育
大阪	大阪	061	1	2	36	4	19	6	34	8	9	10	30	12
			NHK総合	サンテレビ	毎日テレビ	テレビ大阪	ABCテレビ	京都テレビ	関西テレビ		読売テレビ	テレビ和歌山	NHK教育	
兵庫	神戸	061	1	2	36	4	19	6	34	8	9	10	30	12
			NHK総合	サンテレビ	毎日テレビ	テレビ大阪	ABCテレビ	京都テレビ	関西テレビ		読売テレビ	テレビ和歌山	NHK教育	
	姫路	062	1	50	56	54	5	58	7	60	9	62	11	52
			NHK総合	サンテレビ	毎日テレビ		ABCテレビ		関西テレビ		読売テレビ		NHK教育	
明石	063	1	51	55	53	19	57	7	59	9	61	30	49	
			NHK総合	サンテレビ	毎日テレビ	テレビ大阪	ABCテレビ		関西テレビ		読売テレビ	テレビ和歌山	NHK教育	
川西	064	1	29	33	35	5	37	7	39	9	41	11	31	
			NHK総合	サンテレビ	毎日テレビ		ABCテレビ		関西テレビ		読売テレビ		NHK教育	
奈良	奈良	065	1	2	36	4	19	6	62	8	55	10	11	12
			NHK総合	サンテレビ	毎日テレビ	テレビ大阪	ABCテレビ	奈良テレビ	関西テレビ	(奈良テレビ)	読売テレビ		NHK教育	
和歌山	和歌山1	107	1	32	3	42	5	44	7	46	9	48	30	25
			NHK総合		毎日テレビ		ABCテレビ		関西テレビ		読売テレビ	テレビ和歌山	NHK教育	
和歌山	和歌山2	099	1	50	3	54	5	58	7	60	9	62	56	52
			NHK総合		毎日テレビ		ABCテレビ		関西テレビ		読売テレビ	テレビ和歌山	NHK教育	
鳥取	鳥取	067	1	2	3	4	5	6	7	24	9	22	11	12
			日本海テレビ		NHK総合	NHK教育				山陰中央テレビ		BSSテレビ		
島根	松江	068	30	2	34	4	5	6	7	8	9	10	11	12
			日本海テレビ		山陰中央テレビ			NHK総合				BSSテレビ		NHK教育
島根	浜田	069	1	2	54	4	5	6	7	58	9	10	11	12
			NHK総合	日本海テレビ		BSSテレビ				山陰中央テレビ	NHK教育			
岡山	岡山	070	23	2	3	4	5	25	35	8	9	10	11	12
			テレビせとうち		NHK教育		NHK総合	瀬戸内海テレビ	OHKテレビ		西日本放送		山陽放送	
広島	広島	071	31	2	3	4	5	6	7	8	9	35	11	12
			テレビ新広島		NHK総合	RCCテレビ			NHK教育			広島ホームテレビ		広島テレビ
	福山	072	1	2	24	4	26	6	7	8	9	10	11	12
			NHK総合		広島ホームテレビ		テレビ新広島		NHK教育			RCCテレビ		広島テレビ
呉	073	1	2	24	4	5	6	26	8	9	10	11	12	
			NHK教育		広島ホームテレビ		広島テレビ		テレビ新広島		RCCテレビ		NHK総合	
山口	山口	074	1	2	3	4	52	6	38	8	9	10	11	12
			NHK教育				山口朝日放送		テレビ山口		NHK総合		山口テレビ	
	下関	075	41	2	23	4	21	6	33	8	39	10	35	12
			NHK教育	九州朝日放送	TVQ九州放送	山口テレビ	山口朝日放送	(NHK総合)	テレビ山口	RKB毎日放送	NHK総合	テレビ西日本	福岡放送	(NHK教育)
宇部	076	14	2	3	4	31	6	20	8	16	10	18	12	
		NHK教育	九州朝日放送		山口朝日放送	(NHK総合)	テレビ山口	RKB毎日放送	NHK総合	テレビ西日本	山口テレビ			
岩国	077	1	2	3	4	22	6	28	8	9	10	11	12	
			NHK教育			RCCテレビ	テレビ山口		山口朝日放送		NHK総合	南海テレビ	山口テレビ	広島テレビ
徳島	徳島	097	1	2	3	4	5	6	7	8	9	10	11	12
			四国テレビ		NHK総合	毎日テレビ		ABCテレビ		関西テレビ		読売テレビ		NHK教育
香川	高松	078	33	2	39	4	37	6	31	8	41	10	29	19
			瀬戸内海テレビ		NHK教育		NHK総合		OHKテレビ		西日本放送		山陽放送	テレビせとうち
愛媛	松山	079	1	2	3	29	25	6	7	37	9	10	11	35
				NHK教育		あいテレビ	愛媛朝日テレビ	NHK総合		テレビ愛媛		南海テレビ		広島ホームテレビ
	新居浜	080	1	2	3	4	14	6	7	36	9	10	27	12
			NHK総合		NHK教育	愛媛朝日テレビ	南海テレビ		テレビ愛媛				あいテレビ	
今治	081	1	30	3	27	14	32	7	36	9	34	11	38	
			NHK教育		あいテレビ	愛媛朝日テレビ	NHK総合		テレビ愛媛		南海テレビ		広島ホームテレビ	
高知	高知	082	1	2	3	4	5	6	7	8	9	38	11	40
						NHK総合		NHK教育		高知放送		テレビ高知		高知さんさんテレビ

リモコン番号		1	2	3	4	5	6	7	8	9	10	11	12	
都道府県	都市名	受信チャンネル												
	地域番号	放送局名												
福岡	福岡	083	1 九州朝日放送	2	3 NHK総合	4 RKB毎日放送	5	6 NHK教育	7	8	9 テレビ西日本	10	11 TVQ九州放送	12 福岡放送
	北九州	084	1	2	23 九州朝日放送	35 TVQ九州放送	福岡放送	5	6 NHK総合	7	8 RKB毎日放送	9 テレビ西日本	10	11 NHK教育
	久留米	085	57 九州朝日放送	2	46 NHK総合	48 RKB毎日放送	5	54 NHK教育	7	8	60 テレビ西日本	10	14 TVQ九州放送	52 福岡放送
	大牟田	086	58 九州朝日放送	19 TVQ九州放送	53 NHK総合	61 RKB毎日放送	5	50 NHK教育	7	8	55 テレビ西日本	10	43 福岡放送	12
佐賀	佐賀	087	19 TVQ九州放送	36 サガテレビ	40 NHK教育	38 NHK総合	48 RKB毎日放送	52 福岡放送	57 九州朝日放送	60 テレビ西日本	(NHK総合)	9	10	11 熊本放送
長崎	長崎	088	1 NHK教育	2	3 NHK総合	4	5 長崎放送	6	37 テレビ長崎	8	27 長崎文化放送	10	25 長崎国際テレビ	12
	佐世保	089	1	2 NHK教育	3	17 長崎国際テレビ	5	31 長崎文化放送	7	8	9	10	11 長崎放送	35 テレビ長崎
熊本	熊本	090	1	2 NHK教育	16 熊本朝日放送	4	22 熊本県民テレビ	6	34 テレビ熊本	8	9 NHK総合	10	11 熊本放送	12
大分	大分	091	1 (NHK教育)	2	3 NHK総合	34 あいテレビ	5 大分テレビ	6 (NHK総合)	36 テレビ大分	32 テレビ愛媛	24 大分朝日放送	10 南海テレビ	11	12 NHK教育
宮崎	宮崎	092	1	2	3	4	5	35 テレビ宮崎	7	8 NHK総合	9	10 宮崎放送	11	12 NHK教育
	延岡	093	1	2 NHK教育	3	4 NHK総合	5	6 宮崎放送	7	39 テレビ宮崎	9	10	11	12
鹿児島	鹿児島	094	1 南日本放送	2	3 NHK総合	4	5 NHK教育	6	32 鹿児島放送	8	38 鹿児島テレビ	10	30 鹿児島読売テレビ	12
	阿久根	095	1	30 鹿児島読売テレビ	3	23 鹿児島放送	5	35 鹿児島テレビ	7	8 NHK総合	9	10 南日本放送	11	12 NHK教育
沖縄	那覇	096	1	2 NHK総合	3	4	5	6	7	8 沖縄テレビ	28 琉球朝日放送	10 琉球放送テレビ	11	12 NHK教育



- 地域番号別に設定されたリモコン番号と受信チャンネル・放送局名は、当社の調査によるものです。(2005年3月現在)

その他の地域番号 (*印のチャンネルはスキップされません。)

リモコン番号	1	2	3	4	5	6	7	8	9	10	11	12
地域番号	受信チャンネル											
024	*29	2	*27	*25	5	*23	7	*21	*31	*19	11	*17
026	*43	2	*45	*39	*40	*37	7	*35	9	*33	*41	*31
028	*33	2	*35	*25	5	*23	*16	*21	*28	*19	11	*17
031	*51	2	*49	*53	*47	*55	7	*57	9	*59	11	*61
032	*30	2	*32	*26	*28	*24	7	*22	9	*20	11	*18
048	*1	2	*3	4	*5	6	*35	8	*9	10	*11	*28
066	1	*32	3	*42	5	*44	7	*46	9	*48	*30	*26

地上アナログ放送のチャンネルを設定する(つづき)

追加設定

■ 現在登録されているチャンネルを消さずに残したまま、空きチャンネルに追加登録できる放送局がないか探します。地域番号設定の後で空きチャンネルに追加登録したいときなどは、追加設定で行います。

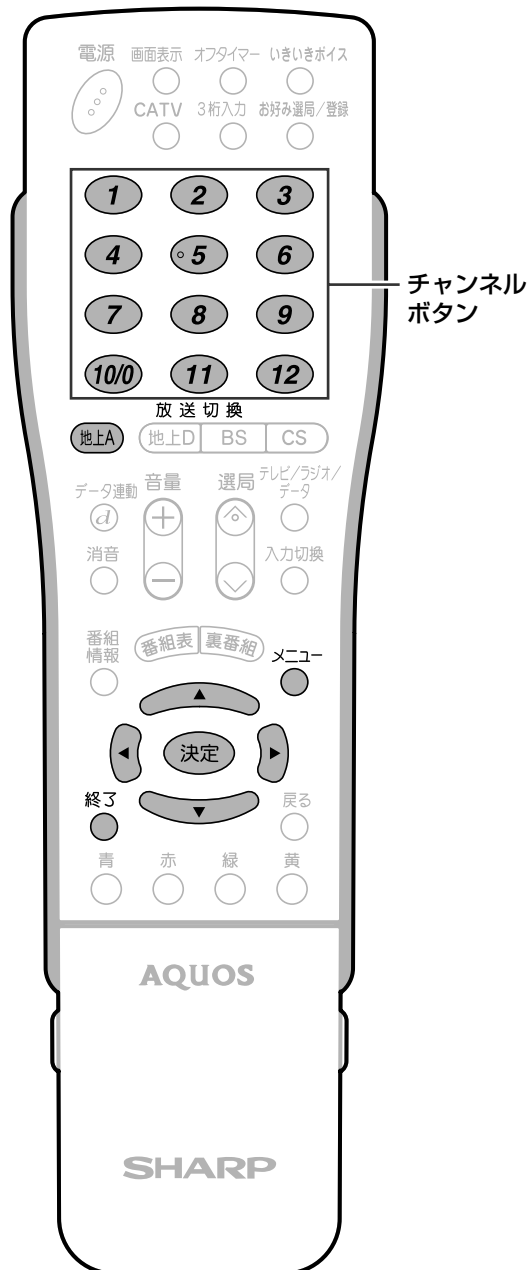

操作開始

1 **地上A** を押し、地上アナログ放送を選ぶ

2 ① **メニュー** を押し、メニュー画面を表示する

② **左右** で「本体設定」を選ぶ

③ **上下** で「チャンネル設定」を選び、**決定** を押す

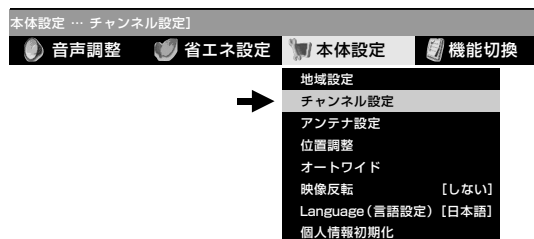

3 **上下** で「地上アナログ」を選び、**決定** を押す

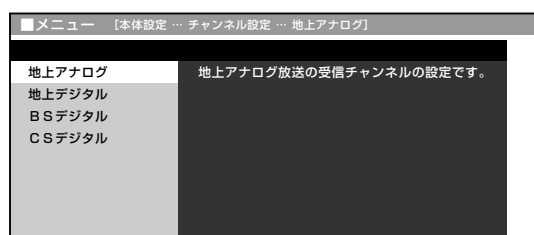

4 ① **上下** で「地上アナログ-追加」を選び、**決定** を押す

② **左右** で「する」を選び、**決定** を押す

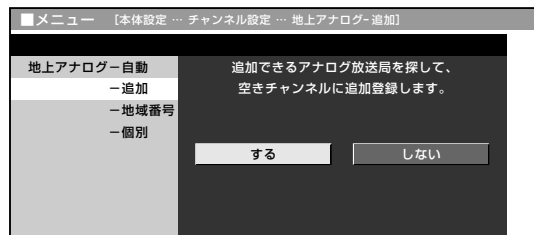

次ページへ



メニュー画面について

● メニュー画面は表示後、何も操作しないと約1分後に自動的に消えます。表示されている間につぎの操作を行ってください。



- 個別設定
自動設定や地域番号設定で受信できなかったチャンネルや新たに追加したいチャンネルを個別に設定します。

5

- 自動チャンネル設定が始まり、画面左上に「サーチ中」が表示されます。

(画面例)

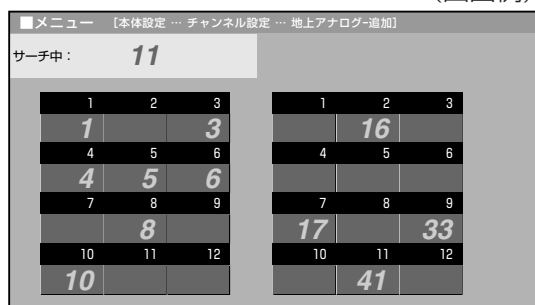

- 見つかった放送チャンネルが右側に表示されていきます。
- 放送チャンネルが1つも見つからなかった場合は、サーチ開始前に設定されていたチャンネルが表示されます。

6

- 左右の方向キーで「登録する」を選び、決定を押す

(画面例)

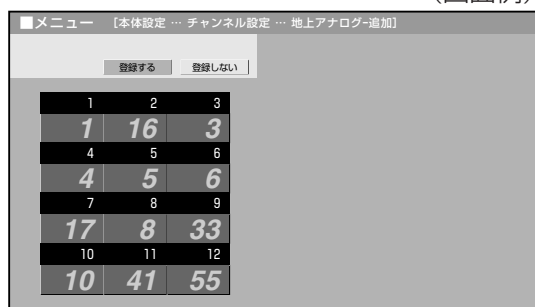

- 「登録中」と表示され、しばらくすると手順4の状態に戻ります。これで、探し出されたチャンネルが記憶されました。
※登録中に電源を切らないでください。

個別設定

- 地域番号一覧表に当てはまらない地域や、地域番号によるチャンネル設定後に他の放送チャンネルを追加したいときは、1局ずつチャンネルを設定してください。(受信できる放送局を自動で探し追加登録する場合は、追加設定(34ページ)をお試しください。)
- ふだん使用されている受信エリアで、新聞の番組表などにチャンネルの順番を合わせておくと便利です。

[例] 地上アナログ放送受信時にチャンネルボタン⑤(リモコン番号「5」)を押すとUHF放送「42」チャンネルが選局できるように設定する

操作開始

1

- ① 地上Aを押し、地上アナログ放送を選ぶ
- ② チャンネルボタン⑤を押す

2

- ① メニューを押し、メニュー画面を表示する
- ② 左右の方向キーで「本体設定」を選ぶ
- ③ 上下の方向キーで「チャンネル設定」を選び、決定を押す

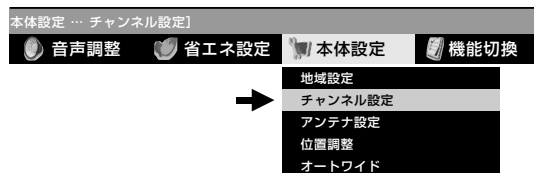

3

- ① 上下の方向キーで「地上アナログ」を選び、決定を押す
- ② 上下の方向キーで「地上アナログ-個別」を選び、決定を押す

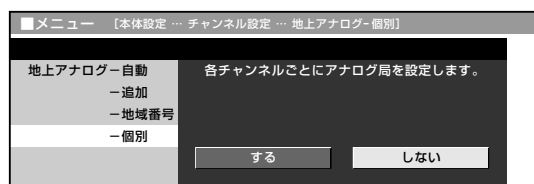

次ページへつづく

- 1つ前に戻る場合は戻るを押してください。

操作終了する場合は ▶

メニュー または 終了を押して、通常画面に戻す

地上アナログ放送のチャンネルを設定する(つづき)

設定

地上アナログ放送のチャンネルを設定する(つづき)

4 左右のボタンで「する」を選び、決定を押す

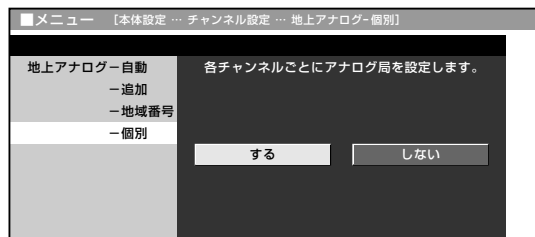

メニュー画面について

- メニュー画面は表示後、何も操作しないと約1分後に自動的に消えます。表示されている間につぎの操作を行ってください。

CATV(ケーブルテレビ)放送について

- CATVの受信は、サービスの行われている地域のみ可能です。
- CATVを受信するときは、使用する機器ごとにCATV会社との受信契約が必要です。さらに、スクランブルのかかった有料放送の視聴・録画にはホームターミナル(アダプター)が必要になります。詳しくはCATV会社にご相談ください。
- CATVチャンネルを選局(△順/V逆)ボタンで選局できるようにするには、個別設定のチャンネルスキップを「しない」にしてください。
- 本機のCATVチャンネルは、C13~C63チャンネルの範囲で選局できます。
- 「受信チャンネル」のところ(手順6)で右カーソルボタンまたは左カーソルボタンを押し続けると、放送を探して受信します。

5 上下のボタンで「受信チャンネル」を選ぶ

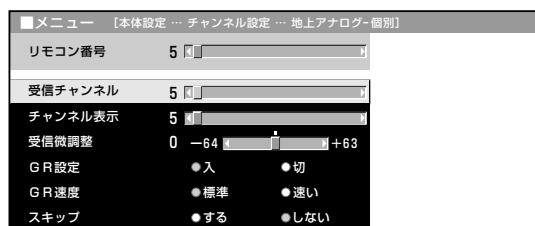

視聴しないチャンネルをスキップする

- あらかじめチャンネルスキップを設定しておく、選局(△順/V逆)ボタンで選局するときに、空きチャンネル(放送のないチャンネル)や受信状態の悪いチャンネルを飛び越して(スキップして)選局することができます。

6 左右のボタンで「42」を選ぶ

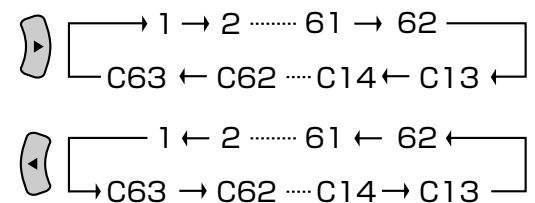

- これでチャンネルボタン(5)に42チャンネルが設定されました。

CATVチャンネルを設定する

- CATVチャンネル(C13~C63)は、工場出荷時にチャンネルスキップ「する」の状態になっています。チャンネルスキップ「しない」(解除)にすると、本体とリモコンの選局(△順/V逆)ボタンで選局ができるようになります。

[例] 地上アナログ放送のチャンネル「11」をスキップ設定する

操作開始

- ① 地上Aを押し、地上アナログ放送を選ぶ
- ② チャンネルボタン(11)を押す

次ページへ

• 1つ前に戻る場合は戻るを押してください。

操作終了する場合は ▶ メニュー または 終了 を押し、通常画面に戻す

2

- ① を押し、メニュー画面を表示する
- ② で「本体設定」を選ぶ
- ③ で「チャンネル設定」を選び、 を押す

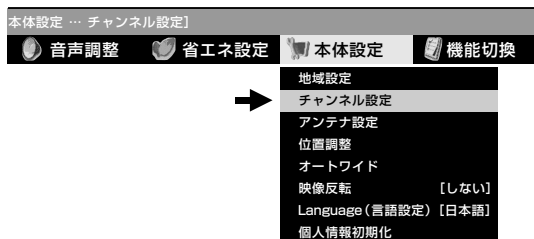

3

- ③ で「地上アナログ」を選び、 を押す

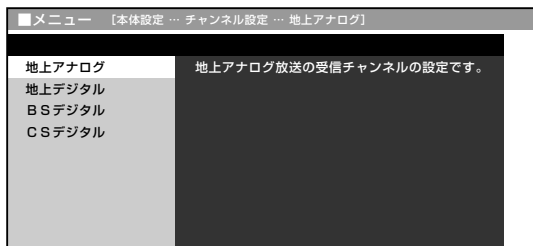

4

- ① で「地上アナログ-個別」を選び、 を押す
- ② で「する」を選び、 を押す

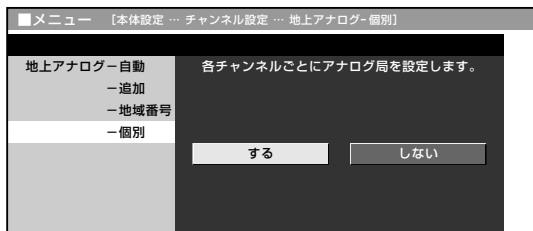

5

- ③ で「スキップ」を選ぶ



6

- ④ で「する」を選ぶ

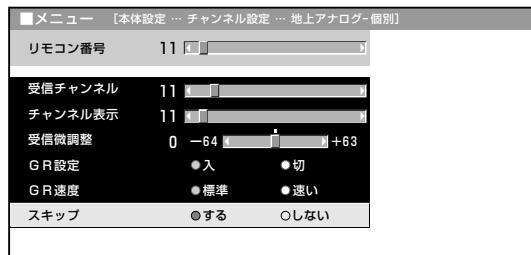

- チャンネルスキップを解除するときは、「しない」を選びます。
- これで、選局(入順/V逆)ボタンで選局操作を行ったとき、11チャンネルをスキップします。

おしらせ

メニュー画面について

- メニュー画面は表示後、何も操作しないと約1分後に自動的に消えます。表示されている間につぎの操作を行ってください。

CATVチャンネルのスキップ解除

- ①手順1~4を行った後、手順5の画面において、上下カーソルボタンで「リモコン番号」を選びます。
- ②左右カーソルボタンでカーソルを移動させ、チャンネルスキップを解除したいCATVチャンネルを選びます。
- ③上下カーソルボタンで「スキップ」を選びます。
- ④左右カーソルボタンで「しない」を選びます。

画面のチャンネル表示を変える

- 実際の使用状況に合わせて、画面に表示されるチャンネル番号を変えることができます。

[例] 地上アナログ放送受信時にチャンネルボタン を押したときのチャンネル表示「6」を「48」に変える

操作開始

- ① を押し、地上アナログ放送を選ぶ
- ② チャンネルボタン を押す

次ページへ

次ページへつづく

- 1つ前に戻る場合は を押してください。

操作終了する場合は

または を押し、通常画面に戻す

地上アナログ放送のチャンネルを設定する(つづき)

2

- ① **メニュー** を押し、メニュー画面を表示する
- ② **左** で「**本体設定**」を選ぶ
- ③ **上** **下** で「**チャンネル設定**」を選び、**決定** を押す

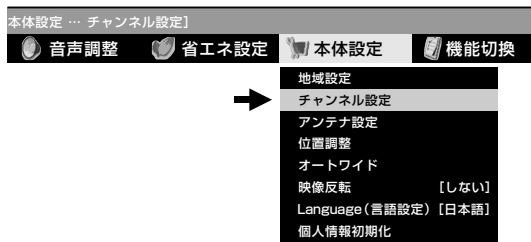

3

- ③ **上** **下** で「**地上アナログ**」を選び、**決定** を押す

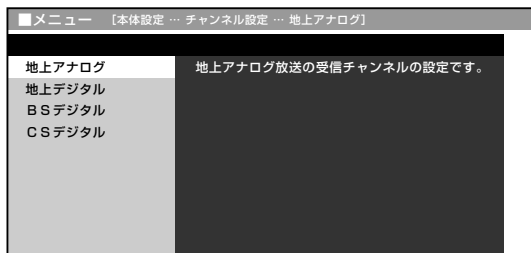

4

- ① **上** **下** で「**地上アナログ-個別**」を選び、**決定** を押す
- ② **左** **右** で「**する**」を選び、**決定** を押す

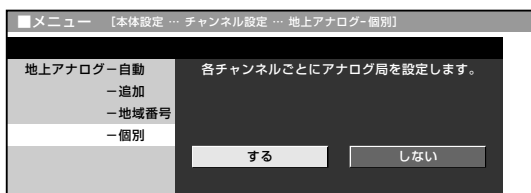

5

- ③ **上** **下** で「**チャンネル表示**」を選ぶ

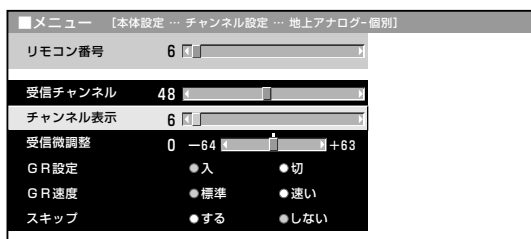

6

- ④ **左** **右** で、表示したいチャンネル番号「**48**」を選ぶ

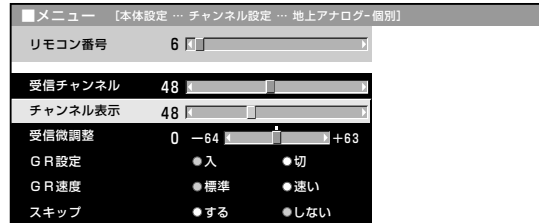
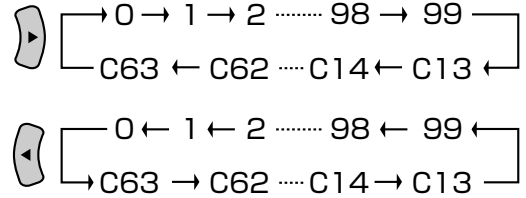

- これで、チャンネルボタン「6」を選局すると、チャンネルサイン(画面表示)に「48」と表示されます。

受信状態を微調整する

- 受信状態によっては、調整を少しずらしたほうが見やすくなる場合があります。

[例] チャンネルボタン⑥の地上アナログ放送の受信状態を微調整する

操作開始

1

- ① **地上A** を押し、地上アナログ放送を選ぶ
- ② チャンネルボタン⑥を押す

2

- ① **メニュー** を押し、メニュー画面を表示する
- ② **左** **右** で「**本体設定**」を選ぶ
- ③ **上** **下** で「**チャンネル設定**」を選び、**決定** を押す

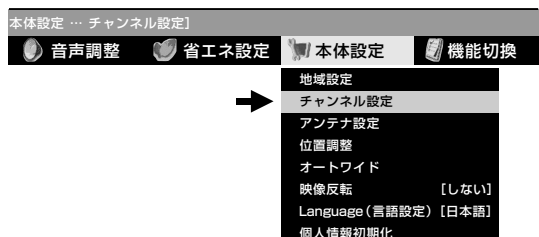

次ページへ

•1つ前に戻る場合は^{戻る}を押してください。

操作終了する場合は **メニュー** または **終了** を押し、通常画面に戻す

3

- ①   で「地上アナログ」を選び、**決定**を押す
- ②   で「地上アナログ-個別」を選び、**決定**を押す
- ③   で「する」を選び、**決定**を押す

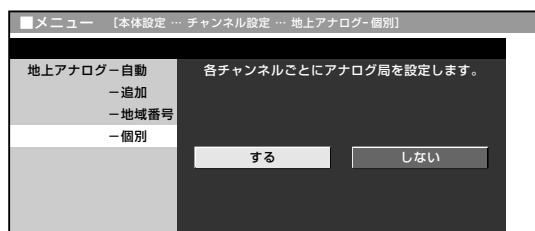



4

- ④   で「受信微調整」を選ぶ



5

- ⑤   で、見やすい映像に調整する
- 背景となっている受信中の映像がもっともよく見える位置に調整してください。
 - 64~0~+63の範囲で調整できます。



チャンネル設定に関する用語

■ リモコン番号

リモコンのチャンネルボタン(①~⑫)の番号です。

■ 受信チャンネル

放送局からの電波を受信するために合わせるチャンネルです。

■ チャンネル表示

テレビ画面に表示されるチャンネル(番号)のことです。ご使用の地域で使われている、使い慣れたチャンネル表示に変えることができます。

■ 受信微調整

ご使用になる地域によっては、調整を少しずらしたほうが見やすくなる場合があります。そのようなときに調整します。

■ スキップ

スキップを「する」にしておくと、選局(入順/V逆)ボタンで選局するとき、空きチャンネル(放送のないチャンネル)を飛び越して(スキップして)選局できるようになります。

■ お好みチャンネル

地上アナログ、地上デジタル、BS、CSの各放送ネットワークのメディアから、お好み選局/登録画面にお好みチャンネルとして12局が登録できます。

●1つ前に戻る場合は^{戻る}を押してください。

操作終了する場合は ▶

メニュー または ^{終了} を押し、通常画面に戻す

B-CASカードについて

- 地上デジタル放送、BSデジタル放送、110度CSデジタル放送では、B-CAS(ビーキャス)カードを利用した限定受信システム(=CAS)を採用しています。付属のB-CASカード番号登録用はがきを送り、B-CASカードの番号を登録することで受信者登録が行われます。
- B-CASカードは、必ず登録してください。(登録は無料です。)
- スカパー!110、WOWOWデジタルプラス、WOWOW、スターチャンネルなどの有料サービスを受けるには、各プラットフォームや放送局との個別受信契約が必要となります。

付属のB-CASカード



B-CASカードおよびコピー制御信号についてのお知らせ

デジタル放送を視聴するときには、B-CASカードを必ず挿入してください。

- 2004年4月から、コピー制御のために、B-CASカードの機能を利用しています。
- B-CASカードを挿入しないと、すべてのデジタルテレビ放送が映らなくなっています。
- B-CASカードを挿入していただくことで、NHKも無料民放も、これまでどおり番組をお楽しみいただけます。

2004年4月から、デジタルテレビ放送には「1回だけ録画可能」のコピー制御信号が加えられています。

- 「1回だけ録画可能」のコピー制御信号は、BSデジタル放送のWOWOWやスター・チャンネルですでに利用されています。
- この信号とともにデジタル録画された番組は、他のデジタル録画機器へのダビングができません。

コピー制御お問合せセンター

電話：0570-000-288 (午前10時～午後8時) (2004年12月現在)

B-CASカードを入れる

B-CASカードの入れかた

本機に付属のB-CASカードは、本機を電源コンセントに接続していない状態で、つぎの手順にしたがって挿入してください。

- ① B-CASカードを表面の矢印の方向に差し込む。(奥まで確実に挿入してください。)
- ② B-CASカードロックスイッチを左にスライドさせ、「ロック」位置にする。

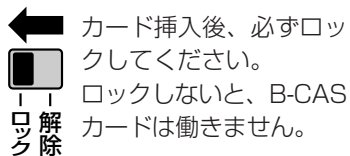

▼本体後面の端子カバーを外したところ

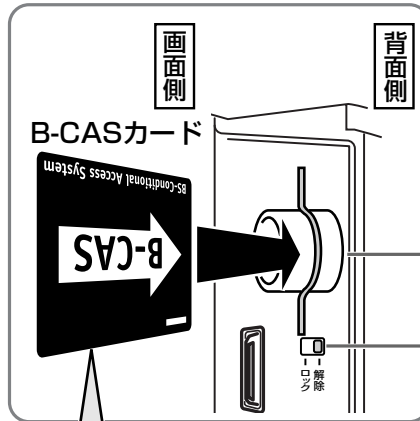

B-CASカードは「B-CAS」の文字が本体背面側を向いている状態で、矢印の方向に差し込んでください。

B-CASカード挿入口
B-CASカードロックスイッチ

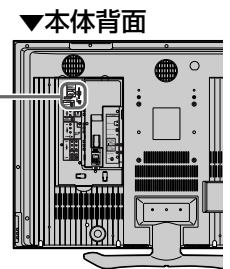

デジタル放送を視聴する場合は、必ずB-CASカードを挿入してください。

※端子カバーの外しかたについては、13ページをご覧ください。



B-CASカードについて

- B-CASカードには視聴情報などが記憶されますので、本機に入れたままご使用ください。
- B-CASカードは大切に保管してください。仮に他人があなたのB-CASカードを使用して有料番組を視聴した場合でも、視聴料はあなたの口座に請求されます。
- 破損等によりB-CASカードの再発行を依頼される場合は費用が必要となります。(2004年12月現在) 詳しくは、(株)ピーエス・コンディショナルアクセスシステムズ カスタマーセンターまでご連絡ください。(カスタマーセンターの連絡先は、B-CASカードに記載されています。)



取扱い上のご注意

- B-CASカードを折り曲げたり、変形させたり、傷をつけたりしないでください。
- B-CASカードの上に重いものを置いたり、踏みつけたりしないでください。
- B-CASカードの金属部(集積回路)には手を触れないでください。
- B-CASカードを分解、加工しないでください。
- B-CASカードは上記の手順どおり、本機のB-CASカード挿入口に正しく差し込んでください。
- B-CASカード挿入口には、本機に付属しているB-CASカード以外のものを挿入しないでください。
- 本機ご使用中は、B-CASカードを抜き差ししないでください。視聴できなくなる場合があります。万一、B-CASカードを抜く必要がある場合は、本機の電源を一度切り、本機を電源コンセントに接続しない状態で、B-CASカードロックスイッチを右にスライドさせてロックを解除した後、ゆっくりと抜いてください。
- B-CASカードにはIC(集積回路)が組み込まれているため、画面にB-CASカードに関するメッセージが表示されたとき以外は、抜き差ししないでください。

地域設定をする

地域と郵便番号を設定する

- 地上デジタル放送チャンネルを受信するために、地域設定をお住まいの地域に設定します。チャンネル設定の前に、必ず地域設定をしてください。(工場出荷時は関東の東京に設定されています。)
- デジタル放送の緊急ニュースなどの文字スーパーやデータ放送は、地域によって放送される内容が異なることがあります。お客さまがお住まいの地域に向けた情報を受信するために、必ず地域設定を行ってください。

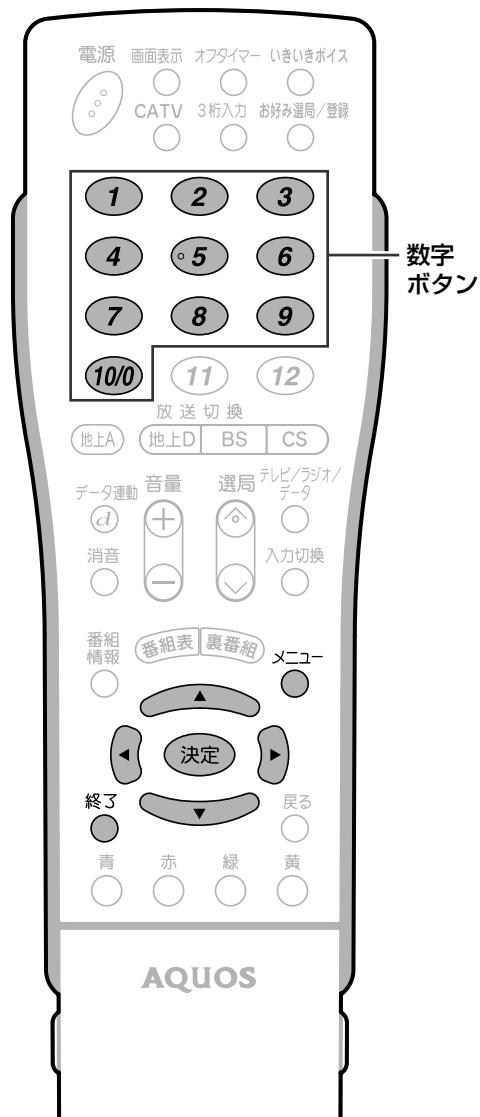

地域選択

B-CASカードは正しい向きに挿入してありますか。正しい向きに入っていないとデジタル放送が受信できません。(40・41ページ)

操作開始

- ① **メニュー** を押し、メニュー画面を表示する
- ② **左/右** で「本体設定」を選ぶ
- ③ **上/下** で「地域設定」を選び、**決定** を押す

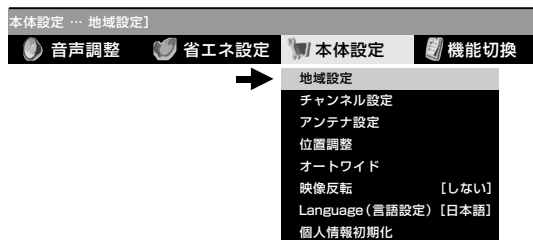

●地域設定画面が表示されます。

- ② **上/下** で「地域選択」を選び、**決定** を押す

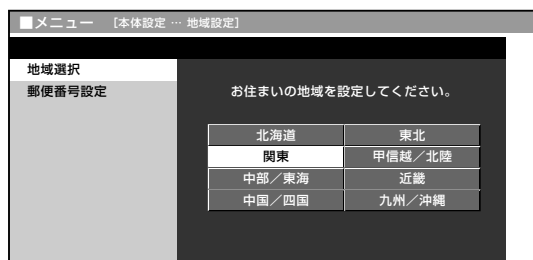

- ③ お住まいの地域を **上/下** で選び、**決定** を押す

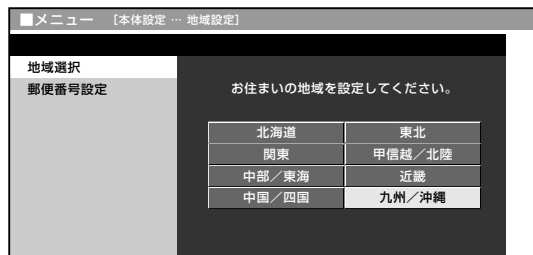

次ページへ



メニュー画面について

- メニュー画面は表示後、何も操作しないと約1分後に自動的に消えます。表示されている間につぎの操作を行ってください。

4 お住まいの都道府県を で選び、**決定** を押す

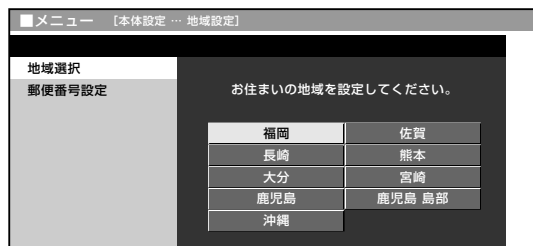

5 関東・中部／東海・近畿の一部の都府県を選択した場合は、手順4の後につぎの画面が表示されます。

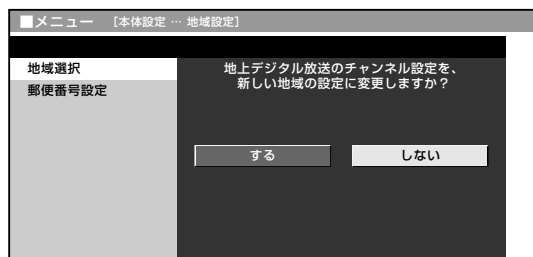

  で「する」または「しない」を選び、**決定** を押す

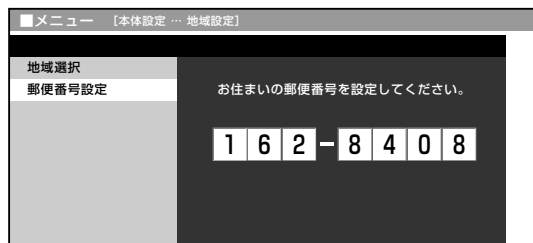

郵便番号設定

6   で「郵便番号設定」を選び、**決定** を押す



7 数字ボタン( ~ )で郵便番号を入力し、**決定** を押す



- 入力した番号を修正するときは、修正したい欄を左右カーソルボタンで選び、数字ボタンで入力しなおします。

地域設定をする

設定

● 1つ前に戻る場合は  を押してください。

操作終了する場合は   または  を押し、通常画面に戻す

地上デジタル放送のチャンネルを設定する

地上デジタル放送のチャンネル設定について

- 地上デジタル放送を視聴するためのチャンネル設定です。お住まいの地域で地上デジタル放送が開始されてから行ってください。
- チャンネル設定をする前に、必ず**地域設定(42ページ)**をお住まいの地域に設定しておいてください。(工場出荷時は、東京都心で放送が受信できるように設定されています。)

メニュー項目	内容
地上デジタルー自動 ☞ 45 ページ	<ul style="list-style-type: none"> ● お住まいの地域で受信可能な地上デジタル放送のチャンネルを自動登録するときを選びます。 ● 最初のチャンネル設定は、必ず「自動」で行ってください。また、引っ越しなどお住まいの地域が変わった場合も再度、自動登録をしてください。
地上デジタルー追加 ☞ 46 ページ	<ul style="list-style-type: none"> ● 設定後、新しく開始された放送チャンネルを追加登録するときを選びます。 ● すでに登録されているチャンネルはそのまま残ります。
地上デジタルー個別 ☞ 48 ~ 51 ページ	<ul style="list-style-type: none"> ● 登録した放送チャンネルをリスト表示して、確認することができます。 ● 登録したチャンネルの、番号重複時の変更や選局(入順/V逆)ボタンでのチャンネルスキップを設定することができます。

地上デジタル放送の受信チャンネル番号・枝番について

- 地上デジタル放送では、チャンネルボタン(①~⑫)のチャンネル番号のほかに、3桁のチャンネル番号が付けられています。1つの放送局が複数の番組を同時に放送する場合には、3桁のチャンネル番号で区別することになります。
- 3桁のチャンネル番号は、放送地域内(都府県、北海道は7地域)ではそれぞれ別番号になっています。したがって、通常は3桁で放送番組を特定できます。ただし、お住まいの地域により、隣接する他地域の放送も受信できることがあります。この場合は、3桁チャンネル番号が重複するケースがあります。このケースでは、さらにもう1桁(これを「枝番」といいます)を入力して選局することになります。

地上デジタル放送のCATV放送対応について

- 本機で受信できるケーブルテレビ(CATV)の方式は、「パススルー方式」*(UHF帯、ミッドバンド[MID]帯、スーパーハイバンド[SHB]帯、VHF帯)です。

※CATVパススルー方式とは：CATV配信局が地上デジタル放送を、内容はそのままCATV網に流す放送方式です。

この方式では、地上デジタル放送が本来使っているUHF帯のチャンネルとは異なる他のチャンネルに周波数を変換して再送信することがあります。

本機で受信できるのは、UHF帯、ミッドバンド(MID)帯、スーパーハイバンド(SHB)帯、およびVHF帯です。

※トランスモジュレーション方式には対応していません。

自動登録

- 初めて受信チャンネルを登録するときや、引っ越しなどでお住まいの地域が変わった場合は「自動登録」を行います。
- チャンネル設定の前に、必ず地域設定(42ページ)をしてください。(工場出荷時は関東の東京に設定されています。)



メニュー画面について

- メニュー画面は表示後、何も操作しないと約1分後に自動的に消えます。表示されている間につぎの操作を行ってください。
- メニュー画面の表示内容は、変更される場合があります。

お知らせ

B-CASカードは正しい向きに挿入してありますか。正しい向きに入っていないとデジタル放送が受信できません。(40・41ページ)

操作開始

1 地上D を押し、地上デジタル放送を選ぶ

2 ① メニュー を押し、メニュー画面を表示する

② 左右で「本体設定」を選ぶ

③ 上下で「チャンネル設定」を選び、「決定」を押す

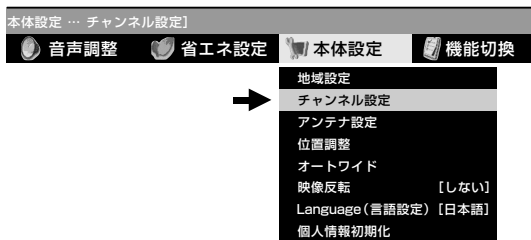

3 上下で「地上デジタル」を選び、「決定」を押す

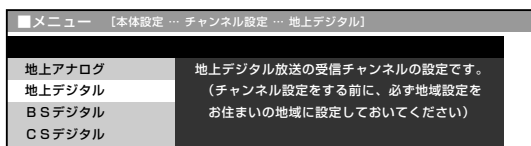

4 ① 上下で「地上デジタル-自動」を選び、「決定」を押す

② 左右で「する」を選び、「決定」を押す

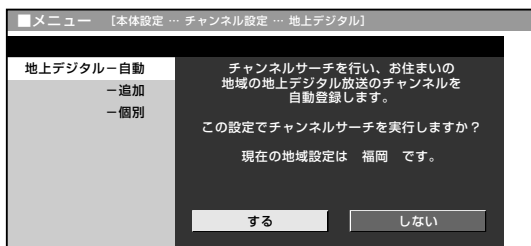

次ページへ

次ページへつづく

● 1つ前に戻る場合は戻るを押してください。

操作終了する場合は

メニュー または 終了 を押し、通常画面に戻す

地上デジタル放送のチャンネルを設定する

設定

地上デジタル放送のチャンネルを設定する(つづき)

5 ◀▶でサーチ範囲を選び、決定を押す

「UHF」… 通常はこちらを選びます。
「全チャンネル」… CATVパススルー※の場合に選びます。

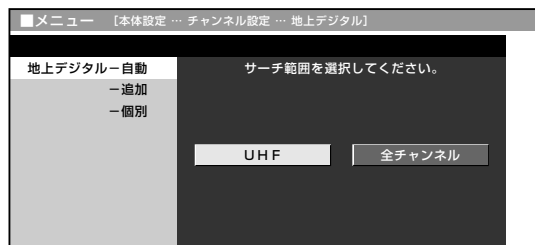

6 ●自動登録が開始され、確認中の画面が表示されます。

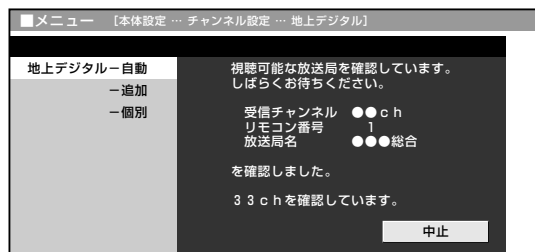

●自動登録が終了すると、登録終了の画面が表示されます。

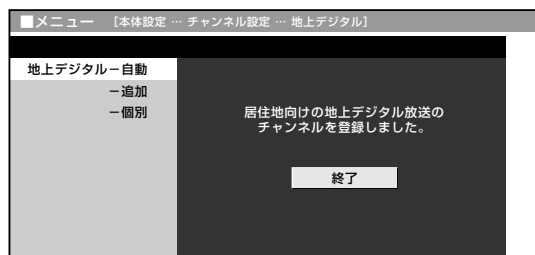

7 「終了」で決定を押す

追加登録

■自動登録で設定後、新しく開始された放送チャンネルを追加するときに行います。

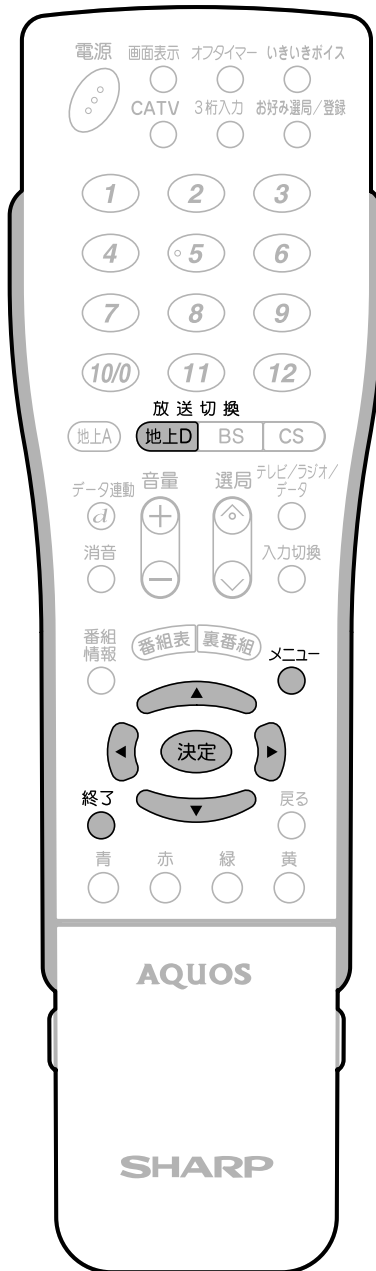

※CATVパススルーとは

- CATV配信局が地上デジタル放送を、内容はそのままCATV網に流す放送方式です。この方式では、地上デジタル放送が本来使っているUHF帯のチャンネルとは異なる他チャンネルに周波数を変換して再送信することがあります。本機で受信できるのは、UHF帯、ミッドバンド(MID)帯、スーパーハイバンド(SHB)帯、およびVHF帯です。

●1つ前に戻る場合は戻るを押してください。

操作終了する場合は ▶メニュー または 終了を押し、通常画面に戻す

操作開始

1 **地上D** を押し、地上デジタル放送を選ぶ

2

① **メニュー** を押し、メニュー画面を表示する

② **左右** で「本体設定」を選ぶ

③ **上下** で「チャンネル設定」を選び、**決定** を押す

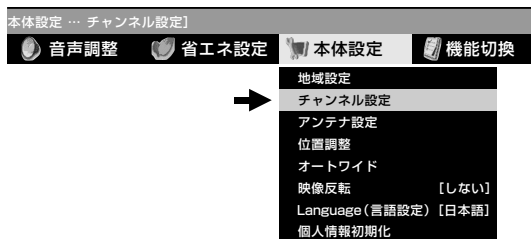

3

上下 で「地上デジタル」を選び、**決定** を押す

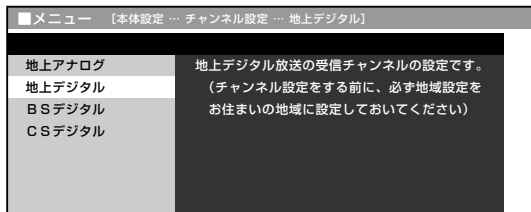

4

① **上下** で「地上デジタル-追加」を選び、**決定** を押す

② **左右** で「する」を選び、**決定** を押す

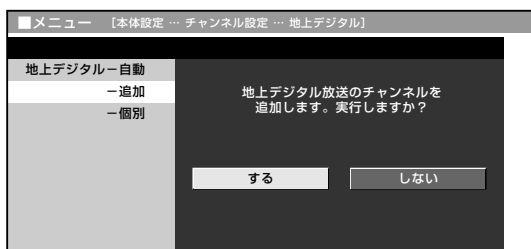

5

左右 でサーチ範囲を選び、**決定** を押す

「UHF」… 通常はこちらを選びます。

「全チャンネル」… CATVパススルーの場合に選びます。



6

●追加登録が開始され、確認中の画面が表示されます。

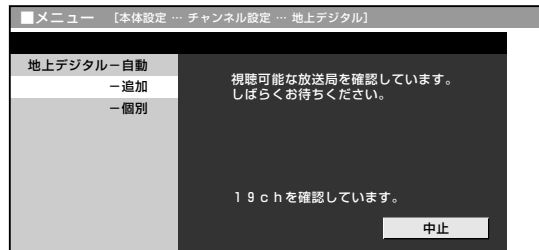

●追加登録が終了すると、追加終了の画面が表示されます。

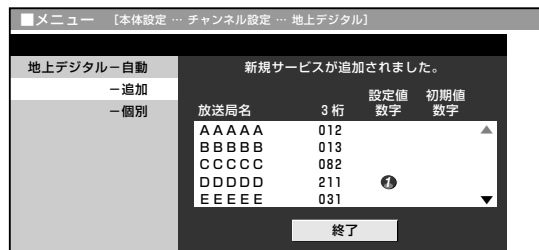

7

「終了」で **決定** を押す

●1つ前に戻る場合は^{戻る}を押してください。

操作終了する場合は ▶

メニュー または ^{終了} を押し、通常画面に戻す

地上デジタル放送のチャンネルを設定する(つづき)

■登録した地上デジタル放送のチャンネルは、つぎの3つの項目につき、設定内容を変更することができます。(個別設定)

「数字ボタン」..... 登録先のリモコン数字ボタンを変更します。

「枝番」..... チャンネル番号の4桁め(枝番)を変更します。

「スキップ」..... 選局(ハ順/V逆)ボタンでの選局時に、スキップするかしないかを設定します。

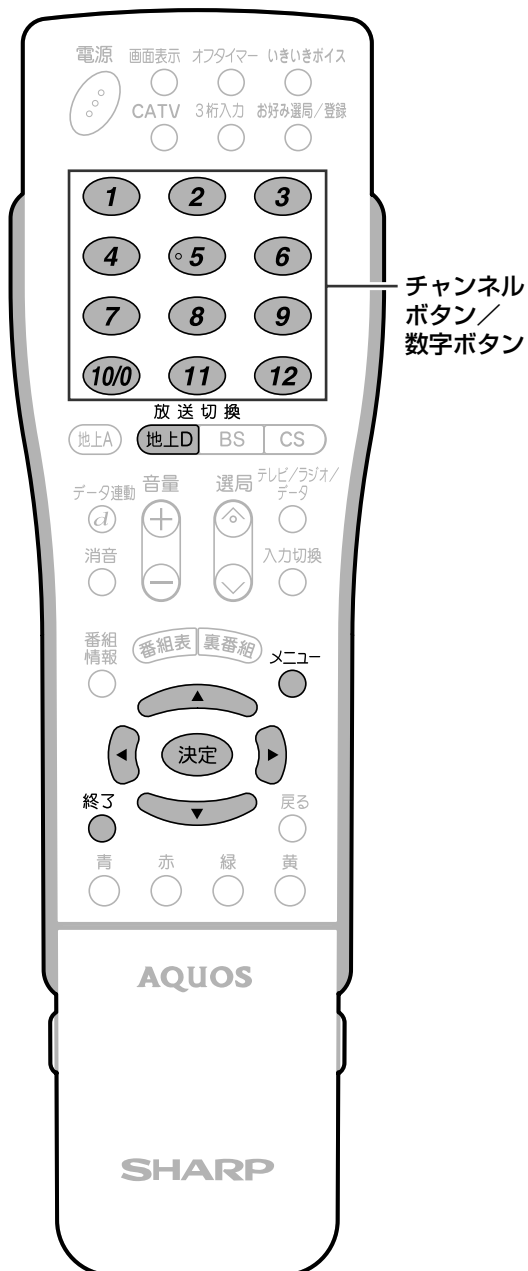

登録先の数字ボタンを変更する

■登録した放送チャンネルの、登録先リモコン数字ボタンを他の数字ボタンに変更することができます。

操作開始

1 **地上D** を押し、地上デジタル放送を選ぶ

2 ① **メニュー** を押し、メニュー画面を表示する

② **左右** で「本体設定」を選ぶ

③ **上下** で「チャンネル設定」を選び、**決定** を押す

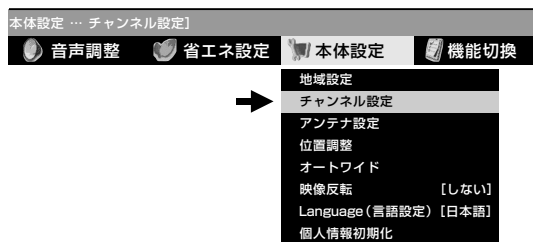

3 **上下** で「地上デジタル」を選び、**決定** を押す

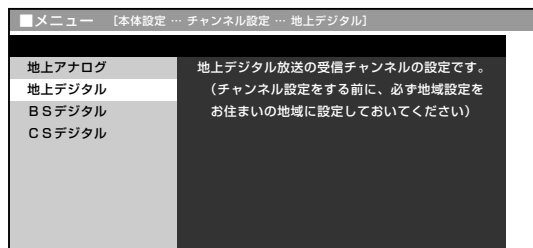

次ページへ

4 ▲▼ で「地上デジタル—個別」を選び、決定を押す

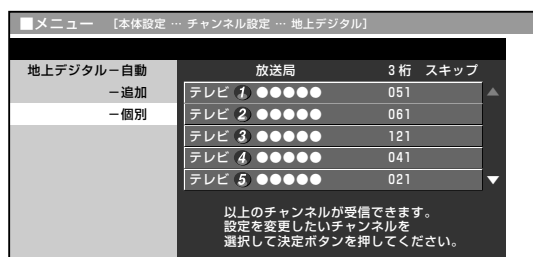

8 ◀▶ で「確認」を選び、決定を押す



- 放送チャンネルリストの表示が変更されます。

5 ▲▼ で、変更したい放送チャンネルを選び、決定を押す



- 手順7の後、入力した数字が他チャンネルの数字ボタンと重複している場合は、「数字ボタンが重複しています。置き換えますか?」の確認画面が表示されます。戻るボタンを押してから、置き換える数字を入力して決定ボタンを押してください。
- 手順6、7、8のそれぞれの画面で「戻る」を選んで、決定ボタンを押すと1つ前の画面に戻ります。

6 ◀▶ で「数字ボタン」を選び、決定を押す



- 数字ボタン入力欄が表示されます。

7 変更する数字ボタンの番号を、チャンネルボタン(1~12)で入力し、決定を押す

[例] 3に変更する場合、3を押す

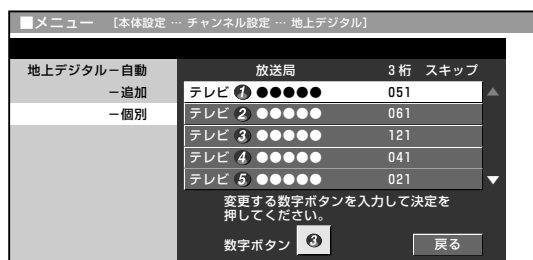

- 1つ前に戻る場合は戻るを押してください。

操作終了する場合は ▶ メニュー または 終了 を押し、通常画面に戻す

地上デジタル放送のチャンネルを設定する(つづき)

枝番を変更する

■受信された放送局の中で、3桁チャンネル番号が重複している場合は、4桁め(枝番)を変更して区別することができます。

操作開始

1 **地上D** を押し、地上デジタル放送を選ぶ

2 ① **メニュー** を押し、メニュー画面を表示する

② **左右** で「本体設定」を選ぶ

③ **上下** で「チャンネル設定」を選び、**決定** を押す

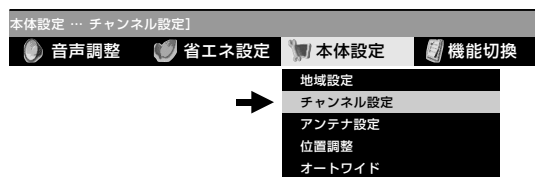

3 **上下** で「地上デジタル」を選び、**決定** を押す

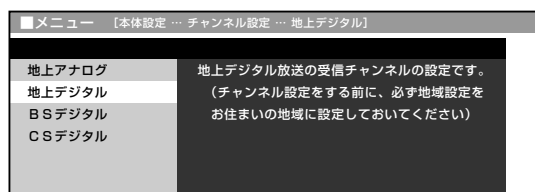

4 ① **上下** で「地上デジタル 一個別」を選び、**決定** を押す

② **上下** で、変更したい放送チャンネルを選び、**決定** を押す

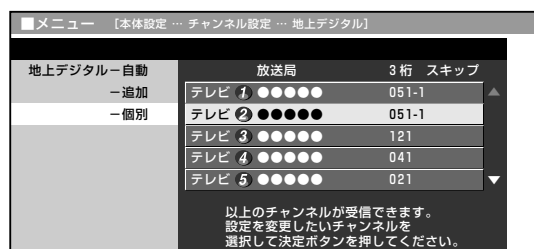

5 **左右** で「枝番」を選び、**決定** を押す



●枝番入力欄が表示されます。

6 変更する枝番の数字を、数字ボタン (1~9) で入力し、**決定** を押す
[例] 枝番に2を設定する場合、**2** を押す



7 **左右** で「確認」を選び、**決定** を押す



●チャンネルの枝番が変更されます。



- 手順6の後、入力した枝番の数字が他チャンネルの枝番と重複している場合は、「枝番が重複しています。置き換えますか?」の確認画面が表示されます。戻るボタンを押してから、置き換える枝番の数字を入力して決定ボタンを押してください。
- 手順5、6、7のそれぞれの画面で「戻る」を選んで、決定ボタンを押すと1つ前の画面に戻ります。

●1つ前に戻る場合は **戻る** を押してください。

操作終了する場合は **メニュー** または **終了** を押し、通常画面に戻す

視聴しないチャンネルをスキップする

■ 選局ボタン(△順/V逆)でチャンネル選局をしたときに、視聴しない放送チャンネルなどを飛ばして選局するよう、設定することができます。

操作開始

1 **地上D** を押し、地上デジタル放送を選ぶ

2 ① **メニュー** を押し、メニュー画面を表示する

② **左右カーソル** で「本体設定」を選ぶ

③ **上下カーソル** で「チャンネル設定」を選び、**決定** を押す

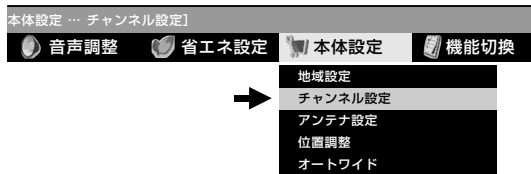

3 ① **上下カーソル** で「地上デジタル」を選び、**決定** を押す

② **上下カーソル** で「地上デジタル-個別」を選び、**決定** を押す

③ **上下カーソル** で、スキップ設定したい放送チャンネルを選び、**決定** を押す



4 **左右カーソル** で「スキップ」を選び、**決定** を押す



●スキップ選択画面が表示されます。

5 **左右カーソル** で「する」を選び、**決定** を押す

●スキップをしないときは、左右カーソルボタンで「しない」を選び、決定ボタンを押します。



●放送チャンネルリストのスキップ欄に「する」が表示されます。

6



●1つ前に戻る場合は**戻る**を押してください。

操作終了する場合は **メニュー** または **終了** を押し、通常画面に戻す

デジタル放送を視聴するための設定をする

アンテナ設定

■ BS・110度CS共用アンテナをはじめて設置したときや引っ越しなどでデジタル放送用のアンテナを移動したときなどは、アンテナ設定が必要となります。その場合、アンテナ設定画面を見ながら設定を行うことができます。



メニュー画面について

●メニュー画面は表示後、何も操作しないと約1分後に自動的に消えます。表示されている間につぎの操作を行ってください。

アンテナ設定画面を表示する

[例] BSデジタル放送のアンテナ設定をする

操作開始

1 **BS** を押し、**BSデジタル放送** を選ぶ
●画面に「放送が受信できません」と表示されても、設定を行うことができます。

2 ① **メニュー** を押し、**メニュー画面** を表示する
② **左右** で「**本体設定**」を選ぶ
③ **上下** で「**アンテナ設定**」を選び、**決定** を押す

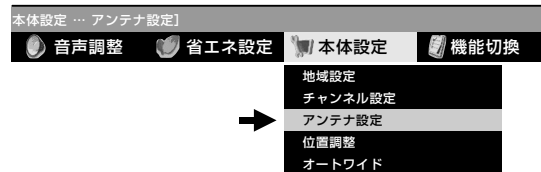

●アンテナ設定画面が表示されます。

アンテナに電源を供給する

地上デジタル放送ではアンテナ電源入/切の設定はありません。

3 ① 「**電源・受信強度表示**」で **決定** を押す
② **左右** で「**電源連動**」「**入**」「**切**」のいずれかを選ぶ



「電源連動」・・・本機の電源入・切に連動してアンテナに電源を供給します。
「入」……………個人でアンテナを設置・接続している場合
「切」……………電源を供給しないときの設定(共聴アンテナに接続している場合など)(工場出荷時の設定)

次ページへ

受信強度を確認・調整する

4 (アンテナの調整が済んでいる場合は、この手順は必要ありません。)
アンテナレベルが最大になるようにアンテナの向きを調整する

- アンテナレベル(信号強度)が60以上になるように、アンテナの向きを調整してください。



5 **決定**を押す

- 共聴アンテナなどに接続したときの設定を誤って「入」にして、「アンテナ線がショートしています。」などのお知らせが表示されたときは、設定を「切」に変更してください。

信号テスト

6 **BS**を選び、**決定**を押す

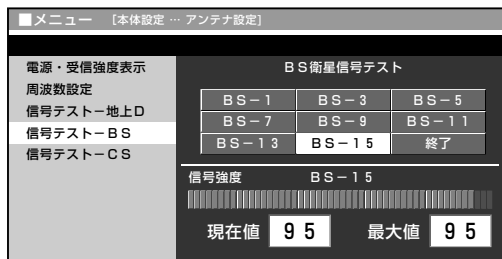

- 受信強度表示はアンテナの角度の最適値を確認するためのものです。表示される数値などは、具体的な信号強度などを示すものではありません。(表示される数値は、受信C/Nの換算値です。)

7 「BS-1」～「BS-15」のうち、確認したい項目を で選び、**決定**を押す

- 現在、信号が送られているのは「BS-1」「BS-3」「BS-7」「BS-9」「BS-11」「BS-13」「BS-15」です。(2004年12月現在)

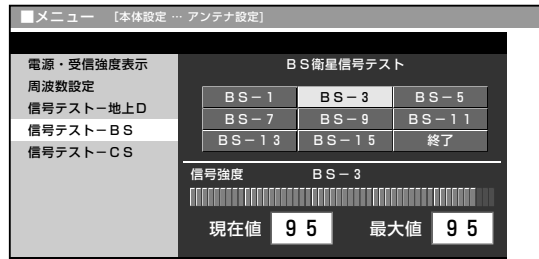

- アンテナレベル(信号強度)が60以上あることを確認してください。

8 で「終了」を選び、**決定**を押す



地上デジタル放送・110度CSデジタル放送の信号テスト

手順6で「信号テスト-地上D」または「信号テスト-CS」を選び、決定ボタンを押します。あとは同じ要領で行ってください。

周波数設定

新しい衛星が追加されたり、現在の衛星が故障したりした場合など、新しい周波数を入力することで、受信に必要な情報を取得できます。通常は、設定する必要はありません。

- 1つ前に戻る場合は を押してください。

操作終了する場合は

または を押し、通常画面に戻す

デジタル放送を視聴するための設定をする(つづき)

電話回線の設定

■ お使いになっている電話回線の設定をします。
電話回線が接続されていることを確認してください。(18ページ参照)

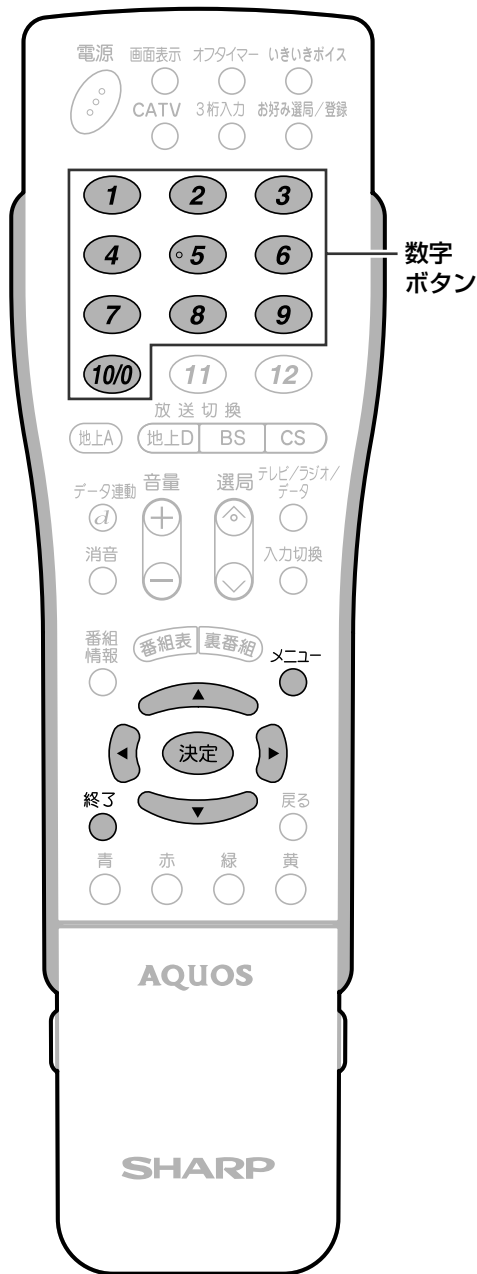

操作開始

- ① **メニュー** を押し、メニュー画面を表示する
- ② **左右** で「デジタル設定」を選ぶ
- ③ **上下** で「通信設定」を選び、**決定** を押す

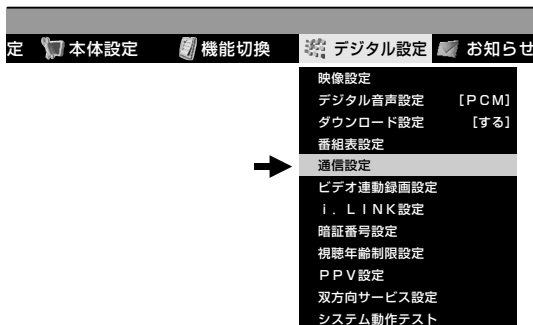

- ① **上下** で「電話回線設定 - 自動」を選び、**決定** を押す
- ② 「テスト実行」で **決定** を押す

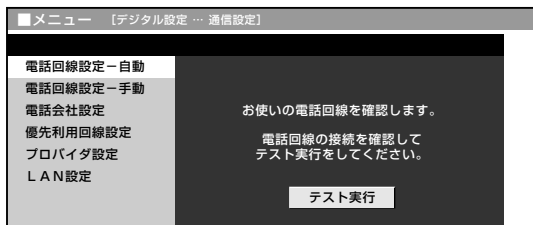

- 「テスト実行中」が表示されます。

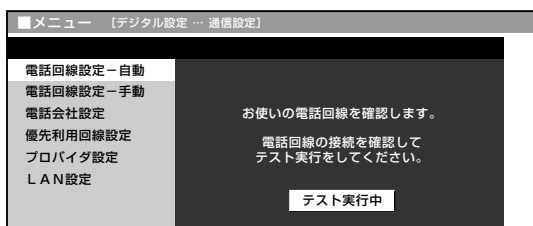

- 「テスト実行中」→「テスト終了」と表示が変われば、電話回線の設定は完了です。
- 2回以上連続して電話回線の設定確認ができなかった場合は、自動的に外線発信番号の設定画面に切り換わります。(55ページ「外線発信番号の設定」をしてください。)



- 電話回線のテスト実行には、回線接続料がかかります。
- メニュー画面について
- メニュー画面は表示後、何も操作しないと約1分後に自動的に消えます。表示されている間につぎの操作を行ってください。

■ 電話回線の自動判定が2回以上連続してできなかった場合は、つぎの設定を行ってください。

外線発信番号の設定

▲▼で外線発信番号「なし」または「あり」を選び、決定を押す

「なし」…… 外線交換機を使用しない場合
(通常の一一般家庭)

「あり」…… 電話交換機などをご使用の場合

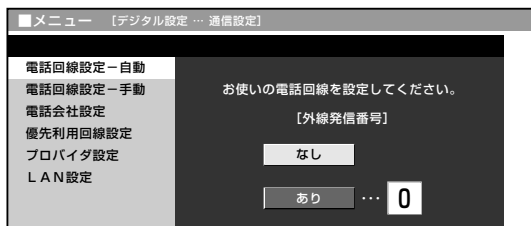

- 「あり」を選んだ場合は、数字ボタン(①～⑩)で、外線発信番号(0～9)を右のボックスに入力してから、決定ボタンを押します。

2 「テスト実行」で決定を押す

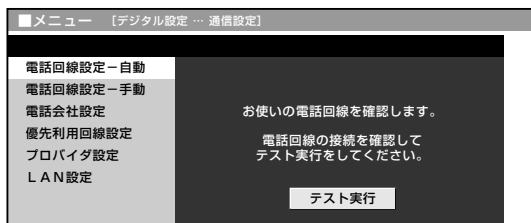

- 「テスト実行」→「テスト実行中」→「テスト終了」と表示が変われば、電話回線の設定は完了です。
- 電話回線の設定確認ができなかった場合は、手順1に戻ります。

どうしても自動で電話回線の設定ができない場合は、「手動による電話回線設定」の手順にしたがってください。

ご注意

- 外線発信番号はお間違いのないように設定してください。
- ご加入の通信会社によっては、デジタル放送の双方向サービスを受けられない場合があります。詳しくは、ご加入の通信会社にご確認ください。

■ どうしても自動で電話回線設定ができない場合は、つぎの手順により、手動で設定してください。

手動による電話回線設定

- ① メニューを押し、メニュー画面を表示する
- ② ▲▼で「デジタル設定」を選ぶ
- ③ ▲▼で「通信設定」を選び、決定を押す

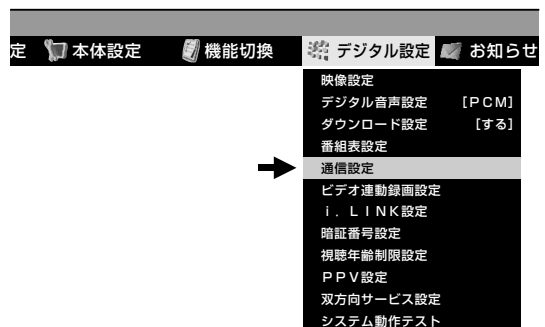

- ① ▲▼で「電話回線設定-手動」を選び、決定を押す
- ② 「現在の設定」を確認し、「次へ」で決定を押す

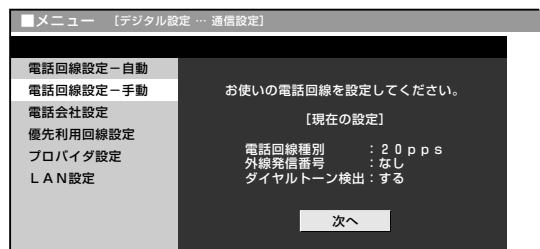

3 ご契約の電話回線種別を選び、決定を押す

- 契約している電話回線種別(ダイヤル方式)が分からない場合は、お近くのNTT営業窓口にお問い合わせください。



次ページへ

次ページへつづく

デジタル放送を視聴するための設定をする(つづき)

設定

デジタル放送を視聴するための設定をする(つづき)

4 ① ▲ ▼ で外線発信番号「なし」または「あり」を選ぶ

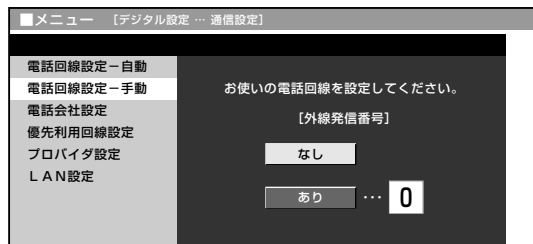

- 「あり」を選んだ場合は、数字ボタン(①～⑩)で、外線発信番号(0～9)を右のボックスに入力してください。

② 決定を押す

5 ダイヤルトーン検出「する」または「しない」を◀▶で選び、決定を押す

- NTT回線に直結している場合は「する」を選び、交換機を中継する場合は、交換機の機種により、「する」または「しない」を選んでください。

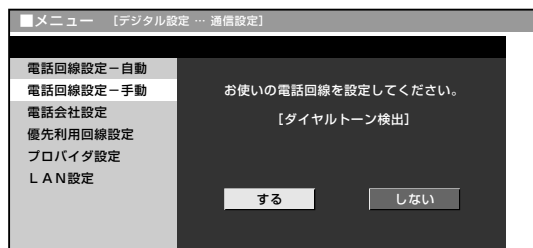

- 「電話回線設定—手動」で設定した内容を確認したい場合は、「電話回線設定—自動」で「テスト実行」を行ってください。(54ページ参照)



- 外線発信番号はお間違いのないように設定してください。

電話会社設定

- 各放送局など、電話回線を使って通信する際に利用する電話会社に関する設定です。
- 通常は設定する必要はありません。



発信者番号通知設定

- 通信後、放送局などの相手先に電話番号を通知するかしないかの設定です。

操作開始

- ① **メニュー** を押し、メニュー画面を表示する
- ② ◀▶ で「デジタル設定」を選ぶ
- ③ ▲ ▼ で「通信設定」を選び、**決定** を押す

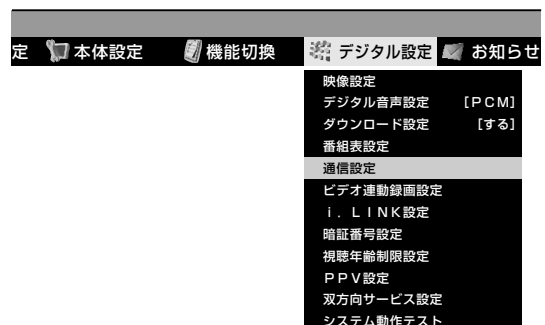



次ページへ

- 1つ前に戻る場合は **戻る** を押してください。



操作終了する場合は ▶ **メニュー** または **終了** を押し、通常画面に戻す

2

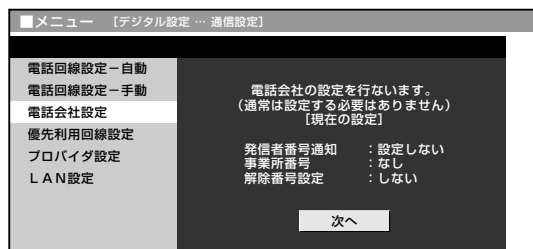
- ①   で「電話会社設定」を選び、「決定」を押す
- ② 「現在の設定」を確認し、「次へ」で  を押す



3

- ③   で「設定しない」

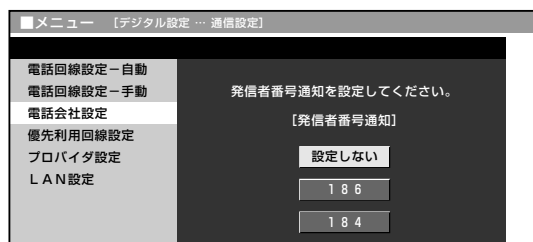

「設定しない」……「186」「184」の、どちらにも設定しません。
 「186」……… 番号を通知します。
 「184」……… 番号を通知しません。



事業者番号設定

- 電話回線での通信に利用する電話会社の事業者番号を登録します。

4

- ④     で、利用している電話会社の事業者番号を選び、「決定」を押す



解除番号設定

- マイラインプラスの登録をしている場合、登録している電話会社を使わずに発信することができます。

5

- ⑤   で「する」または「しない」を選び、「決定」を押す

「する」……… マイラインプラスを解除するための番号「122」を付けて発信します。
 「しない」……… マイラインプラスを解除しないで、発信します。

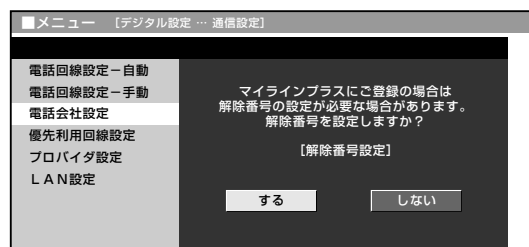

- 1つ前に戻る場合は  を押してください。

操作終了する場合は ▶

 メニュー  または  を押し、通常画面に戻す

デジタル放送を視聴するための設定をする(つづき)

BS/CSデジタルのチャンネルスキップ設定

■ BS/CSデジタル放送局には、テレビ／ラジオ／データと多チャンネルがありますが、選局ボタン(∧順/V逆)で選局するときに、視聴しないチャンネルをスキップするように設定することができます。

[例] BSデジタル放送のチャンネルスキップを設定する

操作開始

1 **BS** を押し、BSデジタル放送を選ぶ

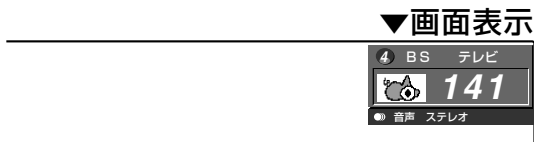

2 ① **メニュー** を押し、メニュー画面を表示する

② **左右カーソル** で「本体設定」を選ぶ
 ③ **上下カーソル** で「チャンネル設定」を選び、**決定** を押す

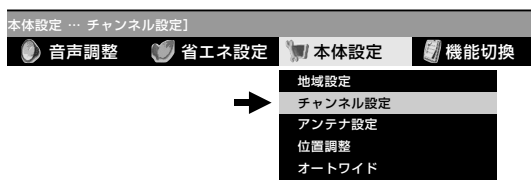

3 ① **上下カーソル** で「BSデジタル」を選び、**決定** を押す

② **上下カーソル** で、スキップ設定したい放送チャンネルを選び、**決定** を押す

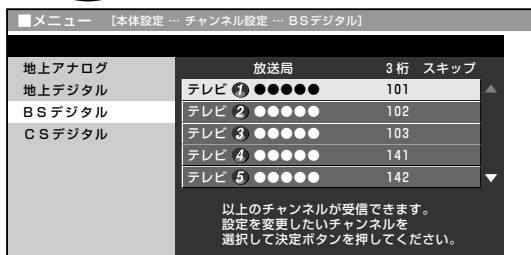

4 **左右カーソル** で「スキップ」を選び、**決定** を押す



5 **左右カーソル** で「する」を選び、**決定** を押す

●スキップをしないときは、左右カーソルボタンで「しない」を選び、決定ボタンを押します。

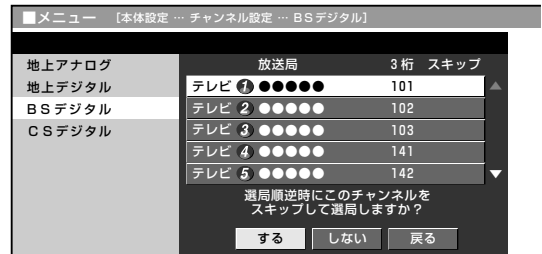

●放送チャンネルリストのスキップ欄に「する」が表示されます。

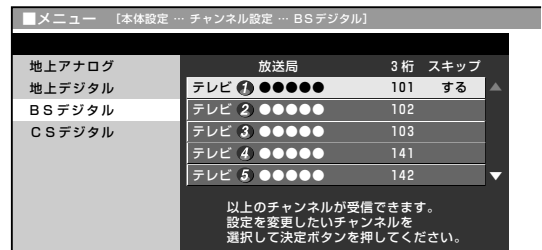

●1つ前に戻る場合は^{戻る}を押してください。

操作終了する場合は **メニュー** または **終了** を押し、通常画面に戻す

本機で使用している特許など

本機は、MPEG2 AACに関する下記番号の特許を使用しています。

特許番号

5,848,391	5,291,557	5,451,954	5,400,433	5,222,189	5,357,594	5,752,225
5,394,473	5,583,962	5,274,740	5,633,981	5,297,236	4,914,701	5,235,671
07/640,550	5,579,430	08/678,666	98/03037	97/02875	97/02874	98/03036
5,227,788	5,285,498	5,481,614	5,592,584	5,781,888	08/039,478	08/211,547
5,703,999	08/557,046	08/894,844	5,299,238	5,299,239	5,299,240	5,197,087
5,490,170	5,264,846	5,268,685	5,375,189	5,581,654	5,548,574	5,717,821

This software is based in part on the work of the Independent JPEG Group.

本機搭載のソフトウェアは、Independent JPEG Groupのソフトウェアを一部利用しております。

この製品は、著作権保護技術を採用しており、米国と日本の特許技術と知的財産権によって保護されています。この著作権保護技術の使用には、マクロビジョン社の許可が必要です。また、その使用は、マクロビジョン社の特別な許可がない限り、家庭での使用とその他一部のペーパービューでの使用に制限されています。この製品を分解したり、改造することは禁じられています。

索引

●英数字

B-CASカード	40・41
CATV	36
DVDプレーヤーなどの接続	21
LAN端子	9

●あ行

アンテナ設定(BS・110度CSデジタル)	52
アンテナの接続	16・17
枝番	44・50
お好み選局／登録	10

●か行

外部機器の接続	20・21
壁掛け金具(別売品)	14
壁かけ設置	14
乾電池の入れかた	12
ケーブルテレビ	36
コピー制御信号	40

●さ行

受信チャンネル	36・39
受信微調整	38・39
スタンド	13

●た行

端子カバーの外しかた	13
地域設定	42
地域番号一覧表	30
地域番号早見表	28
地上A(放送切換)ボタン	25
地上アナログ放送のチャンネル設定	24
地上デジタル放送のチャンネル設定	44
チャンネルスキップ	36・39・51・58
チャンネル設定	24~51
チャンネル設定に関する用語	39
チャンネル選局	11
チャンネル表示	37・39
チャンネルボタン	11・25
通信設定	54・56
電源コードの接続	22
電源の入れかた	23
電源ランプ	23
転倒防止用部品	15
電話会社設定	56
電話回線設定	54
電話線の接続	18

●は行

ビデオ機器の接続	20
付属品	7
放送切換ボタン	11

●ま行

モジュラー分配器	18
----------	----

●ら行

リモコン	10~12
リモコン番号	39

本機で使用している特許など／索引
デジタル放送を視聴するための設定をする(つづき)

設定

索引

● 製品についてのお問合せは…

お客様相談センター

東日本相談室 TEL **043-297-4649** FAX **043-299-8280**
西日本相談室 TEL **06-6621-4649** FAX **06-6792-5993**

《受付時間》 月曜～土曜：午前9時～午後6時 日曜・祝日：午前10時～午後5時（年末年始を除く）

● 修理のご相談は…

 2.操作編 141ページ記載の『お客様ご相談窓口のご案内』をご参照ください。

● シャープホームページ

<http://www.sharp.co.jp/>

シャープ株式会社

本社 〒545-8522 大阪市阿倍野区长池町22番22号
AVシステム事業本部 〒329-2193 栃木県矢板市早川町174番地



★この印刷物は環境に配慮した植物性大豆油インキを使用しています。
★この取扱説明書は再生紙を使用しています。（古紙配合率 100%）

TINS-B814WJZZ 
05P04-JA-OK