

SHARP®

AQUOS

取扱説明書

液晶カラーテレビ

形名

エルシー

エイイー

LC-52AE6

エルシー

エイイー

LC-46AE6



HDMI™
HIGH-DEFINITION MULTIMEDIA INTERFACE

1bit
Technology

はじめに

準備

番組を見る

リモコンレイヤ
ハンズオン

ファミリンク
で録画・再生

本機の機能の
活用

故障かな仕様
寸法図など

English
Guide

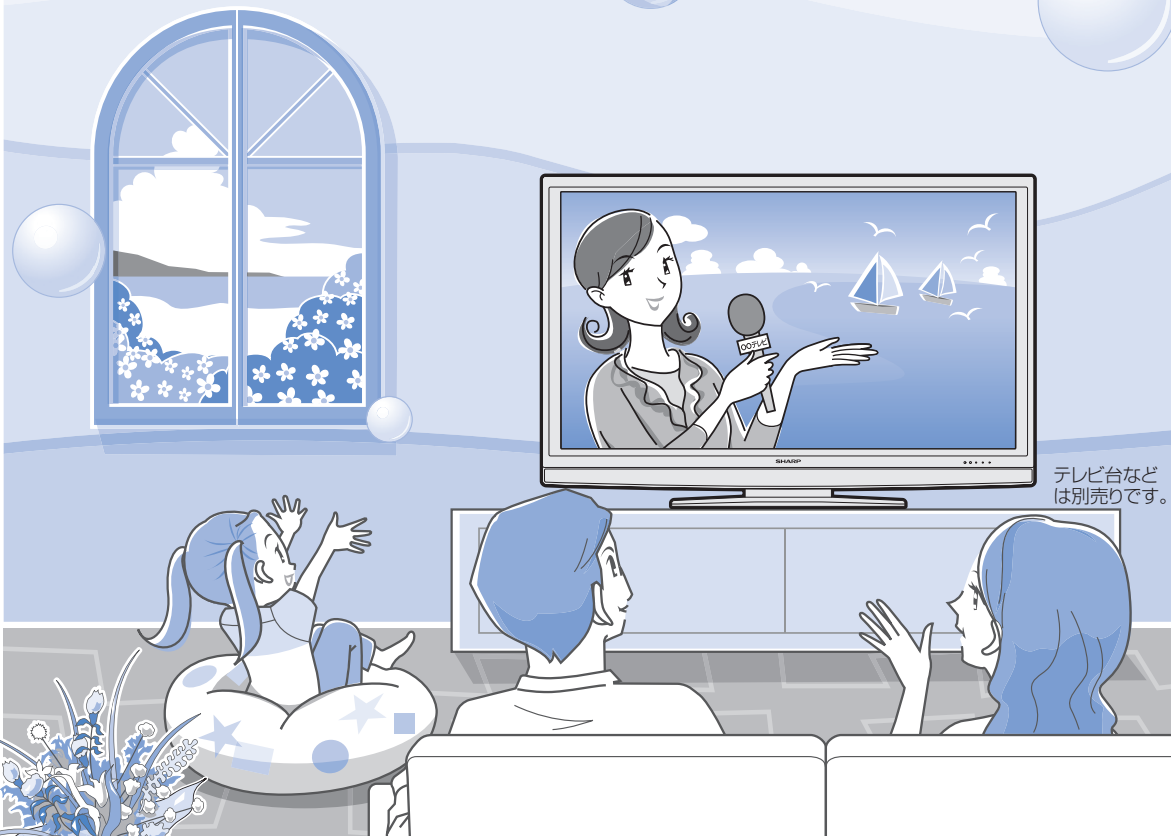

テレビ台などは別売りです。

お買いあげいただき、
まことにありがとうございました。

この取扱説明書をよくお読みのうえ、正しくお使いください。

- ご使用前に「安全上のご注意」(8ページ)を必ずお読みください。
- この取扱説明書は、保証書とともにいつでも見ることができるところに必ず保存してください。
- 製造番号は品質管理上重要なものですから、商品本体に表示されている製造番号と、保証書に記載されている製造番号とが一致しているか、確かめください。

もくじ

- キーワードは、知りたい内容をもくじから探すときに便利です。お使いいただく上で特に大切な用語（キーワード）は、太字にしています。
- 本書に掲載している画面表示やイラストは説明用のものであり、実際の表示とは多少異なります。
- 本取扱説明書では、特に機種名を明示している場合を除いて、LC-52AE6 を例にとって説明しています。LC-46AE6 は、外形寸法などは異なりますが、使いかたは同じです。

はじめに

キーワード

ページ

お手入れ

チラつき

付属品

各部のなまえ

安全上のご注意	8
使用上のご注意	13
キャビネットのお手入れのしかた	13
液晶ディスプレイパネルのお手入れのしかた	13
画面が暗くなったり、チラついたときは	15
付属品の使いかた	16
本体各部やリモコンボタンのなまえ	17

テレビを見るための準備

詳しいもくじは **21**ページ

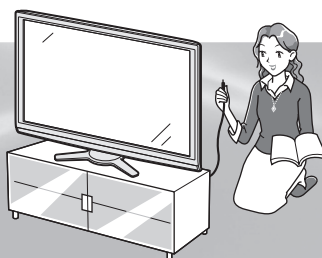

キーワード

ページ

デジタル放送

B-CASカード

設置

別売品

スタンド

アンテナ接続

デジタル放送を受信するための豆知識	22
テレビを見る準備をする(電源を入れるまで)	26
デジタル放送の種類と特長について	26
B-CASカードを挿入する・登録する	28
B-CASカードを挿入する(B-CASカードの役割について)	28
WOWOWやスカパー! e2などの有料放送を見るときは	29
本機を置く場所を決める	30
別売品について	30
スタンドを取り付ける	31
アンテナのつなぎかた(テレビだけをつなぐ場合)	32
地上デジタル・地上アナログ放送用アンテナとつなぐ	32
ケーブルテレビを見るときは	32
BS・110度CSデジタル放送用アンテナとつなぐ	33

乾電池の入れかた

メニュー操作

初期設定

アンテナ設定

受信設定

アンテナのつなぎかた(レコーダー(録画機器)もつなく場合)..... 34
 デジタルチューナー内蔵のレコーダー(録画機器)の場合..... 34
 デジタルチューナーを内蔵していないレコーダー(録画機器)の場合..... 35
 外部機器の映像(DVDやビデオテープなど)を見るためのつなぎかた .. 36
 電源コードをつなぐ/ケーブルやコードをまとめる..... 37
 本機を固定して転倒を防ぐ..... 38
 電源を入れる..... 40
 リモコンに乾電池を入れる..... 40

テレビを見るための設定をする..... 42

本機の機能と操作のしかた(メニューの基本操作)..... 42
 放送を受信するために最初に必要な設定(かんたん初期設定)について .. 44
 引っ越しなどで「かんたん初期設定」をやり直す場合は..... 46
 デジタル放送用アンテナの設定をする..... 48
 BS・110度CSデジタル用アンテナの電源の設定を変える/
 電波の強さ(受信強度)を確認する..... 48
 お住まいの地域で放送されている地上デジタル放送を
 受信するために(地域選択/郵便番号設定)..... 50
 地上デジタル放送のチャンネルを追加したり設定し直すときは..... 52
 地上アナログ放送のチャンネルを追加したり設定し直すときは..... 55
 映りかたを確かめる..... 64
 テレビが正しく映らないときや画質が悪いときは
 (「放送が受信できません。[E202]」と表示される)..... 65

テレビを見る

詳しいもくじは **67ページ**

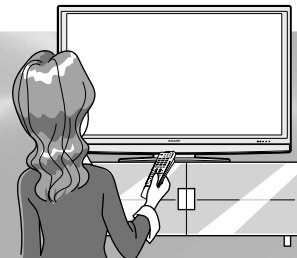

選局

消音/音量

CATV

天気予報/株価

電子番組表

リモコンで番組を選ぶ..... 68
 音量を調節する..... 69
 CATV(ケーブルテレビ)のチャンネルを選ぶには..... 72
 データ放送で天気予報や株価などの情報を見る..... 72
 デジタル放送のチャンネルのボタン番号を確認・変更するときは... 73
電子番組表(EPG)で番組を選ぶには 74
 電子番組表の見かた..... 74
 放送中の他の番組(裏番組)を調べる..... 75
 電子番組表の使いかた..... 76
 番組内容の紹介(番組情報)を見るには..... 76
 分類(ジャンル)で番組を探すには..... 77
 電子番組表をもっと便利に利用する..... 78

次のページに続く▶

	電子番組表の表示範囲を変える……………	79
	音声・映像・字幕を切り換える……………	80
音声切換	地上アナログ放送で二重音声放送 (ニヶ国語、主音声+副音声、ステレオ)の番組を見るときは……………	80
映像・字幕切換	デジタル放送で映像・音声・字幕を切り換える……………	81
	テレビを見るとき便利な使いかたについて……………	82
静止	見ている画面を静止させる……………	82
番組情報	見ているデジタル放送の番組の詳細を知りたいときは……………	83
	番組に連動したデータ放送を見る……………	84
時刻表示	時刻を表示するには(時刻表示)……………	84
オンタイマー	目覚ましとして使うなどタイマーで電源を入れるには(オンタイマー設定) ……	85
時刻合わせ	時刻が合っていないときは(時刻設定)……………	85
	画面のサイズや映像、音声を調節する……………	86
	画面の位置がずれているときは(位置調整)……………	86
画面サイズ/左右の黒帯	映像の左右に黒帯が出たり上下幅が変わるときは(画面サイズ)……………	87
	映像を自動で最適な大きさに切り換える/ 画面の大きさが勝手に変わるのを防ぐ(オートワイド機能)……………	88
ゲーム	映画やゲームなどに適した映像・音声にする(AVポジション)……………	89
明るさ調整	画面の明るさや色を変えるには(映像調整)……………	90
	画面のチラつきやざらつきを抑えてすっきりさせるには……………	91
音声調整	好みの音質にするには(音声調整)……………	92
	部屋や置きかたに適した音質を選ぶには……………	93
	番組表、メニュー表示や映像表示、音声などをお好みに変更する……………	94
	メニューなどの文字を大きくする(画面文字サイズ設定)……………	94
	番組表やメニューなどの配色を変えるには(画面表示色設定)……………	95
	映像を消して音声だけを聞くとときは(映像オフ)……………	95
	電源を入れてから画面が出るまでの時間を早くする (クイック起動設定)……………	95
	映像の向きを変えるには(映像反転)……………	95
リモコン番号設定	2台のAQUOSをそれぞれのリモコンで操作するには……………	96
	ヘッドホンで聞くとときの音の出かたを変えるには……………	98

レコーダー・プレーヤー・ パソコンなどをつなぐ

詳しいもくじは …………… 99ページ

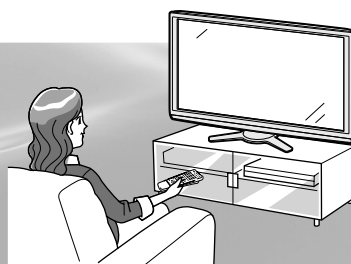

ビデオデッキやハードディスク・DVD(HDD/DVD)レコーダーで 録画・再生する

キーワード

ページ

ビデオ・DVDとの接続

ビデオデッキやDVDプレーヤーなどを再生する……………	100
ビデオデッキやDVDプレーヤーをつなぐ……………	100
ビデオデッキやDVDプレーヤーの画面に切り換える(入力切替) ……	103
使用していない入力をスキップするには(入力スキップ設定) ……	104
入力切替の表示をお好みのなまえに変えるには……………	104

録画予約

デジタル放送の録画と予約について……………	106
-----------------------	-----

予約確認

見たい番組を予約する(視聴予約)……………	109
予約の確認・取り消し・変更をするには……………	110
録画と予約のこんなときは／録画予約がうまくできないときは…	111

デジタル放送をデジタルチューナーが 搭載されていないレコーダー(録画機器)で録画する……………	112
録画機器を接続する……………	112
録画するときの設定のしかたは(入力6 端子設定) ……	113
視聴中の番組を録画する……………	114
録画中に選局できないようにしたり電源を切りたいときは (デジタル固定)……………	114
デジタル放送をビデオデッキなどで録画予約するなかれ (VHSテープ予約)……………	115

AQUOSレコーダーで録画・再生する (ファミリンク機能を使う)

キーワード

ページ

ファミリンク

ファミリンクを使うための準備をする……………	118
ファミリンクについて……………	118
ファミリンク対応機器のつなぎかた……………	119
ファミリンク機能を使うための設定をする……………	120
ファミリンクで使う……………	122

見ている番組の録画

AQUOSレコーダー予約録画

見ている番組をすぐに録画する(ワンタッチ録画)……………	122
AQUOSレコーダーに予約録画する……………	123
本機の電子番組表で予約録画するには……………	123
AQUOSレコーダーの電子番組表で予約録画するには……………	124

次のページに続く

キーワード	ページ
再生	AQUOSレコーダーを再生する…………… 125
	録画リストから再生する…………… 125
	最後に録画した番組を、 AQUOSのリモコンで再生する(ワンタッチプレー)…………… 125
	視聴するHDMI対応のレコーダー(録画機器)を選ぶ…………… 125
AQUOSオーディオ	AQUOSオーディオで聞く…………… 126
	番組内容に適した音に切り換える…………… 127

ゲームやパソコンをつなぐ

キーワード	ページ
ゲーム	ゲームをするときは…………… 128
	ゲームを楽しむときは…………… 129
	オーディオ機器で音声を楽しむには…………… 130
	デジタル音声(光)端子付きのオーディオ機器で聞く…………… 130
	アナログ音声のオーディオ機器で聞く…………… 131
パソコン	パソコンのモニターとして使う…………… 132
	パソコンと接続する…………… 132
	パソコンの画面を表示する…………… 134
	パソコンの音声入力端子を設定する(入力音声選択)…………… 136

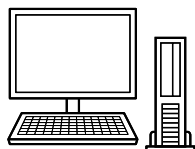

本機の機能を活かした 使いかた

詳しいもくじは …………… 137ページ

キーワード	ページ
暗証番号	視聴できる番組や操作を制限するには…………… 138
	暗証番号を設定し、視聴を制限する…………… 138
	パソコンで本機を操作するには…………… 140
文字入力	文字を入力するには(ソフトウェアキーボード)…………… 142
双方向通信	双方向通信を楽しむために…………… 144
電話回線設定	電話回線の接続と設定…………… 144
LAN設定	LAN設定…………… 149

故障かな？と思ったら／ こんなときは

詳しいもくじは …………… 151ページ



故障かな？と思ったら

キーワード

ページ

故障かな？

故障かな？と思ったら／エラーメッセージが出たら……………	152
映像も音声も出ない……………	152
テレビの上部が熱い……………	153
リモコンや本体のボタンの操作ができない……………	153
WOWOWやスターチャンネルなどの有料放送が視聴できない……………	155
デジタル放送が受信できない……………	155

こんなときは

キーワード

ページ

省エネ

省エネの設定をする……………	160
----------------	-----

ソフトウェア

本機のソフトウェアを更新するときは……………	162
お知らせを見る……………	164
本機から個人情報をすべて消すには (本機を廃棄するときなど)……………	165

本機の操作ができない

本機の操作ができなくなったときは……………	166
-----------------------	-----

保証

保証とアフターサービス……………	167
------------------	-----

メニューの一覧

メニュー項目の一覧……………	168
----------------	-----

仕様

おもな仕様について……………	172
----------------	-----

寸法図

寸法図／壁掛け金具取り付け時の寸法……………	174
------------------------	-----

壁掛け

壁に掛けて設置するには……………	176
------------------	-----

特許

本機で使用している特許など……………	179
用語の解説……………	180
索引……………	182
English Guide……………	184
Switching the Display Language to English (メニューなどの言語を英語にする)……………	187

● 本機を廃棄または譲渡する場合には、個人情報の消去(初期化)をお願いします。(▶ 165ページ)

安全上のご注意

- ご使用前に「安全上のご注意」を必ず読み、正しく安全にご使用ください。

この取扱説明書および商品には、安全にお使いいただくためにいろいろな表示をしています。その表示を無視して誤った取り扱いをすることによって生じる内容を、つぎのように区分しています。

内容をよく理解してから本文をお読みになり、記載事項をお守りください。



警告

人が死亡または重傷を負うおそれがある内容を示しています。



注意

人がけがをしたり財産に損害を受けるおそれがある内容を示しています。

図記号の意味
(図記号の一例です)



●●●●●●●●●●
記号は、気をつける必要があることを表しています。



●●●●●●●●●●
記号は、してはいけないことを表しています。



●●●●●●●●●●
記号は、しなければならないことを表しています。



警告

交流 100 ボルト以外の電圧で使用しない



100ボルト
以外禁止

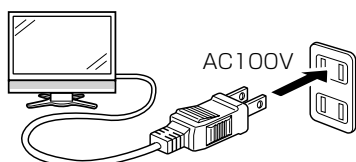

火災・感電の原因となります。

電源コードに重いものを載せたり、
本機の下敷きにしたりしない



禁止

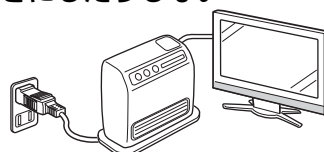

火災・感電の原因となります。

落としたり、キャビネットを破損したときは、
本機の電源を切り、電源プラグを抜く



電源プラグ
を抜く



そのまま使用すると火災・感電の原因となります。販売店にご連絡ください。

煙やにおい、音などの異常が発生したら、
本機の電源を切り、電源プラグを抜く



電源プラグ
を抜く



異常状態のまま使用すると火災・感電の原因となります。修理を販売店に依頼してください。お客様自身による修理は絶対におやめください。

テレビに水が入るような使いかたをしたり、
ぬらしたりしない

火災・感電の原因となります。雨天、降雪中、海岸、
水辺での使用は特にご注意ください。



水ぬれ禁止

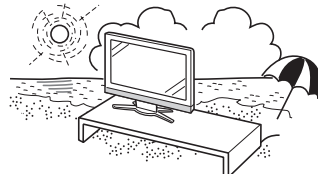



警告

内部に水や異物が入ったときは、
本機の電源を切り、電源プラグを抜く



電源プラグ
を抜く

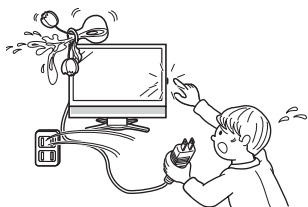

そのまま使用すると火災・感電の原因となります。販売店にご連絡ください。

異物を入れない



禁止

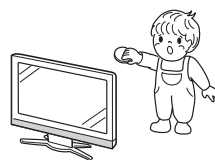

通風孔（裏ぶたのすき間）などからもの（可燃性・導電性のものを含む）を入れると、火災・感電の原因となります。特にお子様にはご注意ください。

電源コードを傷つけたり、加工したり、
ねじったり、引っ張ったり、無理に曲げたり、
加熱したりしない



禁止

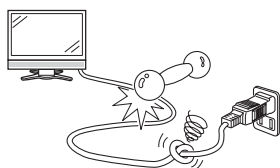

電源コードが傷んだら（芯線の露出、断線）
交換をご依頼ください。そのまま使用すると、
コードが破損して、火災・感電の原因となります。

本機の裏ぶたを外したり、改造したりし
ない



分解禁止

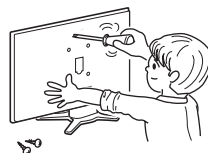

内部には電圧の高い部分があるため、さわると感電の原因となります。内部の点検、修理は販売店にご依頼ください。

本機の上に花瓶等、水の入った容器を
置かない



水ぬれ禁止

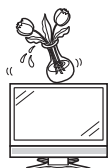

水がこぼれるなどして中に入ると、火災・
感電の原因となります。

風呂やシャワー室では使用しない



風呂、シャワー室
での使用禁止



火災・感電の原因となります。

不安定な場所に置かない



禁止



落ちたり倒れたりして、けがの原因となります。

雷が鳴り出したら、アンテナ線やプラグ
に触れない



接触禁止

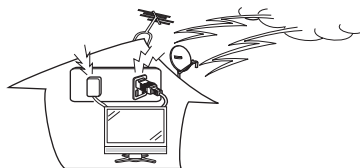

感電の原因となります。

電源プラグの刃や刃の付近に、ホコリや金属物
が付着しているときは、プラグを抜いて乾いた
布で取り除く



ほこりを取る

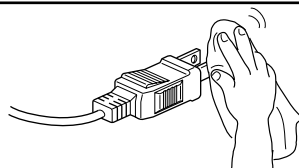

そのまま使用すると火災・感電の原因となります。

はじめに

準備

番組を見る

ハイパーレイヤ！
パソコンなどをつなぐ

ファミリーリンク
で録画・再生

活用
本機の機能の

故障かな仕様・
寸法図など

English
Guide



注意

電源コードを熱器具に近づけない



禁止

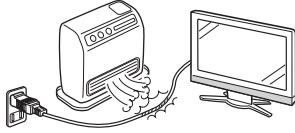

電源コードの被覆が溶けて火災・感電の原因となることがあります。

電源プラグを抜くときは、電源コードを引っ張らない



禁止

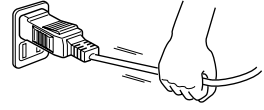

電源コードが傷つき、火災・感電の原因となることがあります。

ぬれた手で電源プラグを抜き差ししない



ぬれ手禁止

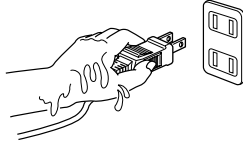

感電の原因となることがあります。

タコ足配線をしない



禁止

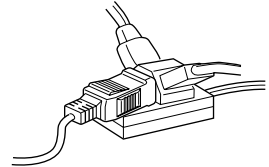

火災・感電の原因となることがあります。

重いものを置いたり、上に乗ったりしない



禁止

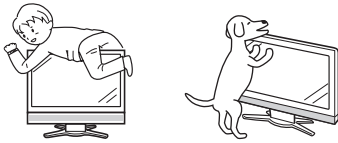

倒れたり、落下してけがの原因となることがあります。特にお子様やペットにはご注意ください。

湿気やほこりの多いところ、油煙や湯気が当たるところに置かない



禁止

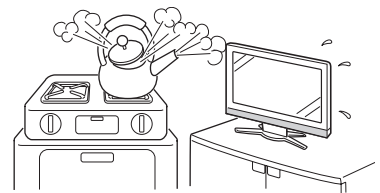

調理器具や加湿器などのそばに置くと、火災・感電の原因となることがあります。



禁止

風通しの悪いところに入れない・密閉した箱に入れない・じゅうたんや布団の上に置かない・布などをかけない

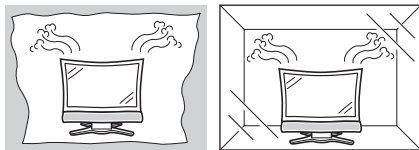

通風孔をふさぐと内部に熱がこもり、火災の原因となることがあります。

アンテナ工事は、技術経験が必要ですので販売店にご相談ください



離して配置

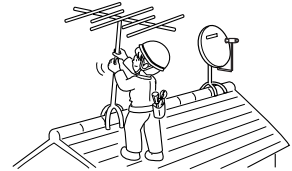

- ・送配電線の近くに設置してしまうと、アンテナが倒れた際に感電の原因となることがあります。
- ・BS・110度CS デジタル放送受信アンテナは強風の影響を受けやすいので堅固に取り付けてください。

電源プラグは確実に差し込む

電源プラグはコンセントに根元まで確実に差し込んでください。差し込みが不完全ですと発熱したり、ホコリが付着して火災・感電の原因となることがあります。また、電源プラグの刃に触れると感電することがあります。



確実に差し込む

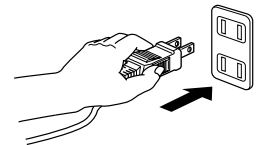



注意

電源プラグはゆるみのあるコンセントに接続しない



禁止

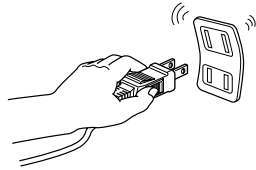

発熱して火災の原因となることがあります。販売店や電気工事店に交換の依頼をしてください。

移動させるときは、接続されている線などをすべて外す



接続線ははずす



接続線を外さずに移動させると、電源コードが傷つき火災・感電の原因となることがあります。

お手入れのときや長期間使用しないときは、電源プラグを抜く



電源プラグを抜く

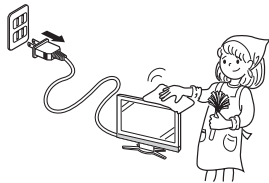

感電や火災の原因となることがあります。

液晶画面に衝撃を与えない（物を当てたり、先の尖ったもので突いたりしない）



禁止

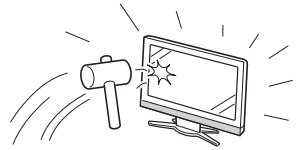

液晶画面のパネルが割れることがあります。

通風孔に付着したホコリやゴミをこまめに取り除く

内部の掃除は販売店に依頼する



注意

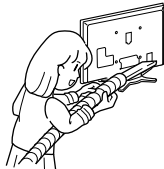

内部や通風孔にホコリをためたまま使用すると、火災や故障の原因となることがあります。内部の掃除費用については、販売店にご相談ください。

健康のために、次のことをお守りください



- ・連続して使用する場合は、1時間ごとに10分～15分の休憩を取り、目を休ませてください。
- ・新聞が楽に読める程度の明るさの場所で使用してください。
- ・日光が画面に直接当たる所では使用しないでください。
- ・この製品を使用しているときに身体に疲労感、痛みなどを感じたときは、すぐに使用を中止してください。使用を中止しても疲労感、痛みなどが続く場合は、医師の診察を受けてください。
- ・ごくまれに、強い光の刺激を受けたり点滅を繰り返す画面を見ている際に、一時的に筋肉のけいれんや意識の喪失などの症状を起こす方がおられます。このような経験のある方は、本製品を使用される前に必ず医師と相談してください。また本製品を使用しているときにこのような症状が起きたときは、すぐに使用を中止して医師の診察を受けてください。

スタンドの角度を調整するときは注意する



手を挟まれないよう注意



指のケガに注意

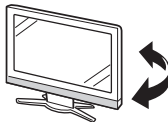

手や指がはさまれてけがの原因となることがあります。また無理に傾けると転倒して落下やけがの原因となることがあります。

免責事項

お客様もしくは第三者がこの製品の使用を誤ったことにより生じた故障、不具合、またはそれらに基づく損害については、法令上の責任が認められる場合を除き、当社は一切その責任を負いませんので、あらかじめご了承ください。

はじめに

準備

番組を見る

ハイパーレイヤ！
パソコンでつなぐ

ファミリーリンク
で録画・再生

活用
本機の機能の

故障かな仕様・
寸法図など

English
Guide

アルカリ電池についての安全上のご注意

- 液もれ・破裂・発熱による大けがや失明を避けるため、下記の注意事項を必ずお守りください。



注意

電池は幼児の手の届く所に置かない



禁止



電池は飲み込むと、窒息の原因となったり、胃などに止まったりして大変危険です。飲み込んだおそれがあるときは、ただちに医師と相談してください。

電池はプラス⊕とマイナス⊖の向きに注意し、機器の表示どおり正しく入れる



表示どおりに入れる

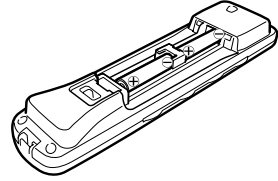

間違えると電池の破裂・アルカリ液もれにより、火災・けがや周囲を汚損する原因となることがあります。

電池のアルカリ液がもれたときは素手でさわらない



禁止

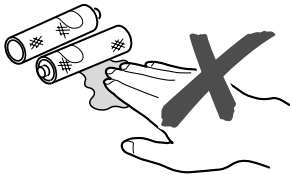

- 電池のアルカリ液が目に入ったときは、失明のおそれがありますので、こすらずにすぐにきれいな水で洗ったあと、ただちに医師の治療を受けてください。
- 皮膚や衣類に付着した場合は皮膚に傷害を起こすおそれがありますので、すぐにきれいな水で洗い流してください。皮膚の炎症など傷害の症状があるときは、医師に相談してください。

指定以外の電池を使わない。新しい電池と古い電池または種類の違う電池を混ぜて使わない



禁止

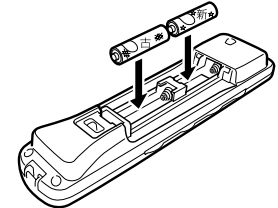

電池の破裂・アルカリ液もれにより、火災・けがや周囲を汚損する原因となることがあります。

電池は火や水の中に投入したり、加熱・分解・改造・ショートしない。乾電池は充電しない



禁止

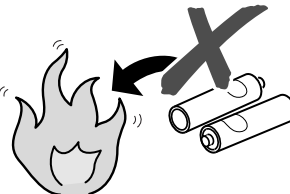

- 電池の破裂・アルカリ液もれにより、火災・けがや周囲を汚損する原因となることがあります。
- 電池の外装ラベルをはがしたり、傷つけないでください。発熱事故の原因となることがあります。

電池を使い切ったときや、長時間使わないときは、電池を取り出す



指示

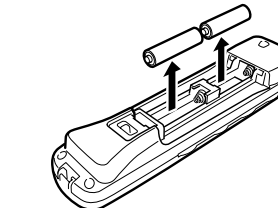

電池を入れたままにしておくと、過放電によりアルカリ液がもれ、故障・火災・けがや周囲を汚損する原因となることがあります。

- **保存のしかた**：⊕、⊖の方向をそろえて、低温で乾燥した涼しい場所及び湿気の少ない風通しのよい場所に保存してください。
- **廃棄のしかた**：⊕と⊖をセロハンテープで絶縁して廃棄します。各自治体によって「ゴミの捨てかた」が違います。地域の条例に従ってください。

守っていただきたいこと

キャビネットのお手入れのしかた

- 汚れはネルなど柔らかい布で軽く拭きとってください。
- 硬い布で拭いたり、強くこすったりすると、キャビネットの表面に傷がつきます。
- 汚れがひどいときは、水で薄めた中性洗剤にひたしたネルなどの布をよく絞って拭きとり、柔らかい乾いた布で仕上げてください。
- キャビネットにはプラスチックが多く使われています。ベンジン、シンナーなどで拭いたりしますと変質したり、塗料がはげることがありますので避けてください。
- 殺虫剤など、揮発性のものをかけないでください。また、ゴムやビニール製品などを長時間接触させたままにしないでください。プラスチックの中に含まれる可塑剤の作用により変質したり、塗料がはげるなどの原因となります。

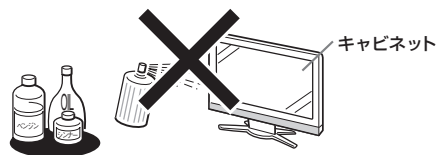

液晶ディスプレイパネルのお手入れのしかた

- お手入れの際は、必ず本体の電源スイッチを「切」にし、コンセントから電源プラグを抜いてから行ってください。
- ディスプレイパネルの表面は、柔らかい布（綿、ネル等）で軽く乾拭きしてください。硬い布で拭いたり、強くこすったりすると、パネルの表面に傷がつきますのでご注意ください。
- 汚れがひどい場合は、柔らかい布を軽く水で湿らせて、そっと拭いてください。（強くこすったりすると、ディスプレイパネルの表面に傷が付いたりしますので、ご注意ください。）
- ディスプレイパネルの表面にホコリがついた場合は、市販の除塵用ブラシ（静電気除去ブラシ）をお使いください。
- ディスプレイパネルの保護のため、ホコリのついた布や洗剤、化学雑巾などを使わないでください。パネルの表面がはく離することがあります。



AQUOSクリーニングクロス
推奨品
24×24cm:
CA300WH1*
40×30cm:
CA300WH2*

※ 販売店またはシャープホームページ内のシャープいい暮らしストア(ネット販売)でお求めください。

アンテナについて

- 妨害電波の影響を避けるため、交通のひんぱんな自動車道路や電車の架線、送配電線、ネオンサインなどから離れた場所に立ててください。万が一アンテナが倒れた場合の感電事故などを防ぐためにも有効です。
- アンテナ線を不必要に長くしたり、束ねたりしないでください。映像が不安定になる原因となりますのでご注意ください。（▶ 32～35ページ）
- アンテナは風雨にさらされるため、定期的に点検、交換することを心がけてください。美しい映像でご覧になれます。特にばい煙の多いところや潮風にさらされる場所では、アンテナが傷みやすくなります。映りが悪くなったときは、販売店にご相談ください。



守っていただきたいこと

設置について

- 発熱する機器の上には本機を置かないでください。
- 本機の上には物を置かないでください。



ステッカーやテープなどを貼らないでください

- キャビネットの変色や傷の原因となることがあります。

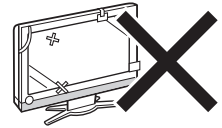

雨天・降雪中でのご使用の場合

- 雨天・降雪中でのご使用の場合は、本機をぬらさないようにご注意ください。

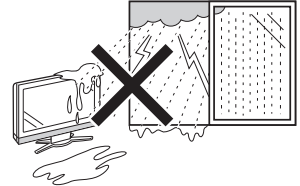

急激な温度差がある部屋（場所）でのご使用は避けてください

- 急激な温度差がある部屋（場所）でのご使用は、画面の表示品位が低下する場合があります。

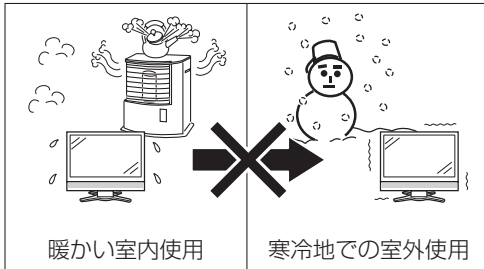

暖かい室内使用

寒冷地での室外使用

長期間で使用にならないとき

- 長期間使用しないと機能に支障をきたす場合がありますので、ときどき電源を入れて作動させてください。



電磁波妨害に注意してください

- 本機の近くで携帯電話、ラジオ受信機、トランシーバー、防災無線機などの電子機器を使うと、電磁波妨害などにより機器相互間での干渉が起こり、映像が乱れたり雑音が発生したりすることがあります。

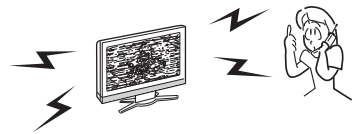

直射日光・熱気は避けてください

- 窓を閉めきった自動車の中など異常に温度が高くなる場所に放置すると、キャビネットが変形したり、故障の原因となることがあります。
- 直射日光が当たる場所や熱器具の近くに置かないでください。キャビネットや部品に悪い影響を与えますのでご注意ください。

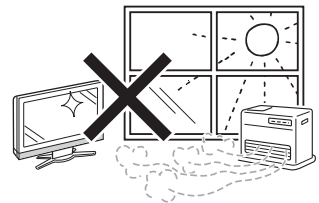

低温になる部屋（場所）でのご使用の場合

- ご使用になる部屋（場所）の温度が低い場合は、画像が尾を引いて見えたり、少し遅れたように見えることがありますが、故障ではありません。常温に戻れば回復します。
- 低温になる場所には放置しないでください。キャビネットの変形や液晶画面の故障の原因となります。（使用温度：0℃～40℃）

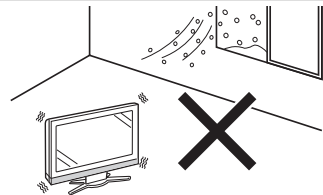

国外では使用できません

- この製品が使用できるのは日本国内だけです。外国では放送方式、電源電圧が異なりますので使用できません。
This product is designed for use in Japan only and cannot be used in any other country.



守っていただきたいこと

B-CAS カードは必要ときだけ抜き差しする

- 必要以外に抜き差しすると故障の原因となることがあります。
- B-CAS カードの中にはICチップが内蔵されています。折り曲げたり、大きな衝撃を加えたり、端子部に触れたりしないようご注意ください。
- 差し込むときは「逆差し込み」や「裏差し込み」にならないよう、B-CAS カードの向きを、テレビ本体の刻印と同じ向きにして、挿入してください。

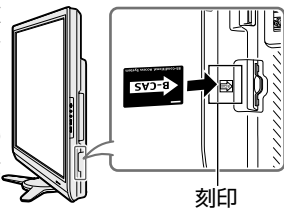

取扱い上のご注意

- 液晶画面を強く押しついたり、ボールペンのような先の尖ったもので押さないでください。また、落としたり強い衝撃を与えないようにしてください。特に液晶画面のパネルが割れたり、傷がつく原因となりますのでご注意ください。
- 振動の激しいところや不安定なところに置かないでください。また、絶対に落としたりしないでください。故障の原因となります。



結露（つゆつき）について

- 本機を寒い場所から急に暖かい場所に持ち込んだときや、冬の朝など暖房を入れたばかりの部屋などで、本機の表面や内部に結露が起こることがあります。結露が起きたときは、結露がなくなるまで電源を入れずにお待ちください。そのままご使用になると故障の原因となります。

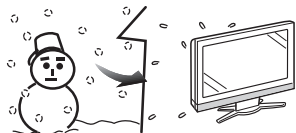

使用が制限されている場所

- 航空機の中など使用が制限または禁止されている場所で使用しないでください。事故の原因となるおそれがあります。



使用環境について

- 本機を冷え切った状態のまま室内に持ち運んだり、急に室温を上げたりすると、動作部に露が生じ（結露）、本機の性能を十分に発揮できなくなるばかりでなく、故障の原因となることがあります。このような場合は、よく乾燥するまで放置するか、徐々に室温を上げてからご使用ください。



- 周囲温度は0℃～40℃の範囲内でご使用ください。正しい使用温度を守らないと、故障の原因となります。



- 長期間ご使用にならないときは、安全のため必ず電源プラグをコンセントから抜いてください。



- 静止画を長時間表示しないでください。残像の原因となることがあります。

画面が暗くなったり、チラついたときは（蛍光管について）

- 本機に使用している蛍光管には、寿命があります。

- 画面が暗くなったり、チラついたり、点灯しないときは、新しい専用蛍光管ユニットに取り替えてください。
寿命の目安… 約 60,000 時間（室温 25℃で、明るさを「標準」に設定して連続使用した場合、明るさが半減する時期の目安）
- 詳しくは、販売店またはシャープお客様相談センターにお問い合わせください。

- ご使用初期において、蛍光管の特性上、画面にチラツキが出ることがあります。この場合、本体の電源スイッチをいったん「切」にし、再度電源を入れなおして動作を確認してください。

付属品の使いかた

● 安全と性能維持のため、同梱のケーブルを必ずご使用ください。

本機を操作する

リモコン×1

リモコン用乾電池
(単3形乾電池×2)



※アルカリ乾電池を
ご使用ください。

乾電池を入れて使います。
▶40ページ

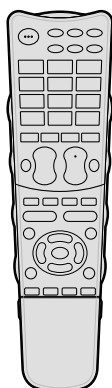

ストッパーラベル
(予備×1)



リモコン番号切換スイッチ
を固定します。▶97ページ

電源コンセントとつなぐ

電源コード(2m)×1*

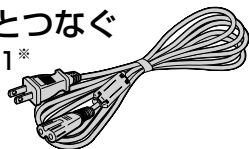

本機に電源を供給します。▶37ページ

※ 付属の電源コードはイラストと異なる場合が
ありますが、支障ありません。

ケーブルをまとめる

ケーブルクランプ×1

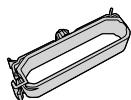

アンテナケーブルなどをすっきりまとめる
ときに使います。▶37ページ

本機を設置する

スタンドを取り付けます。▶31ページ

壁掛け設置などスタンドをはずして設置する
場合は、スタンド金具で底面の穴をふさぎま
す。▶178ページ

スタンド×1

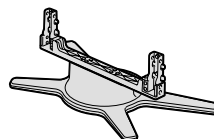

六角レンチ×1

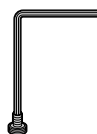

六角ネジ×4



(黒色:M5×12mm)

取扱説明書など

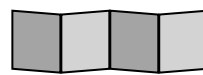

取扱説明書(本書)×1* かんたん!!ガイド×1*
保証書×1

※ 当商品は日本国内向けであり、日本語以外の説明
書はございません。
This model is designed exclusively for
Japan, with manuals in Japanese only.

転倒を防ぐ(台・壁・柱などに固定)

LC-52AE6

LC-46AE6

固定金具×2

固定金具取付け
ネジ×4

固定バンド×1

固定バンド
取付けネジ×1

クランプ×2

クランプ
取付けネジ×2

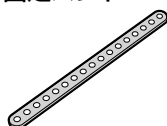

台などに固定するときに使います。▶39ページ

市販のひもと金具を使い、
壁や柱に固定するときに
使います。▶38ページ

デジタル放送を見る

B-CASカード×1



デジタル放送を見る
ときに使います。

▶28ページ

- B-CASカードは、B-CASパンフレットの
袋の中の台紙についています。
- 開封すると、添付されている契約約款に
同意したとみなされます。開封前に必ず
契約約款をよくお読みください。

B-CASの台紙



本体各部やリモコンボタンのなまえ

本体

・  中の数字は、詳しい説明を掲載しているおもなページです。

前面

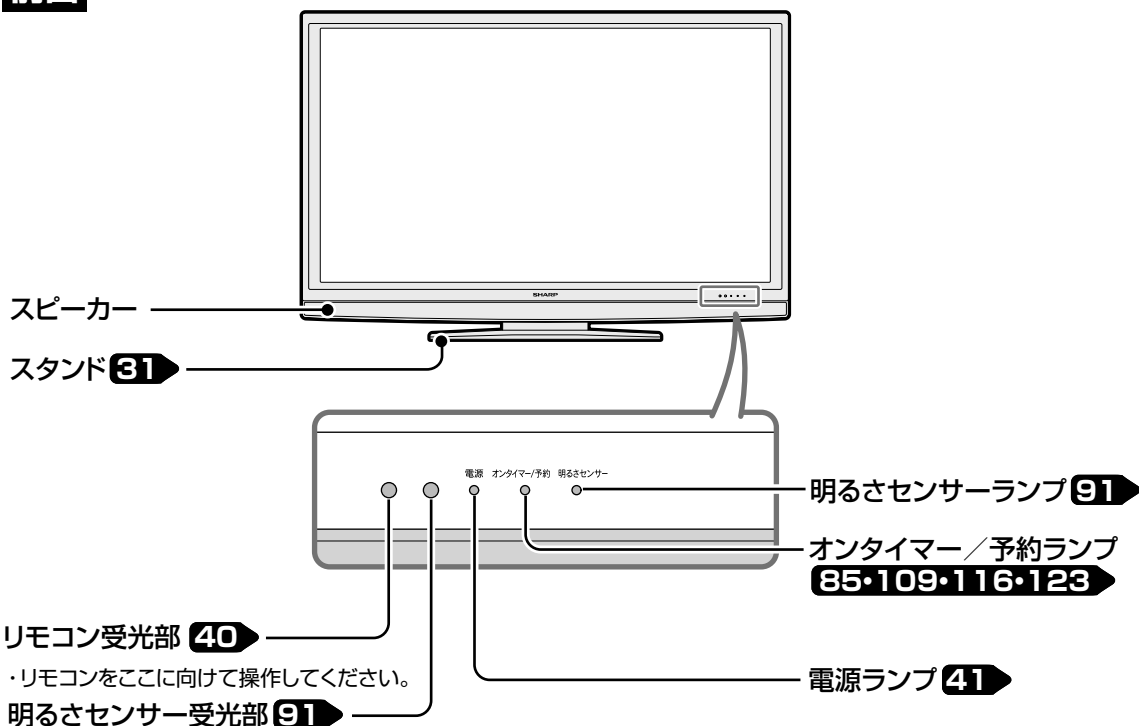

側面

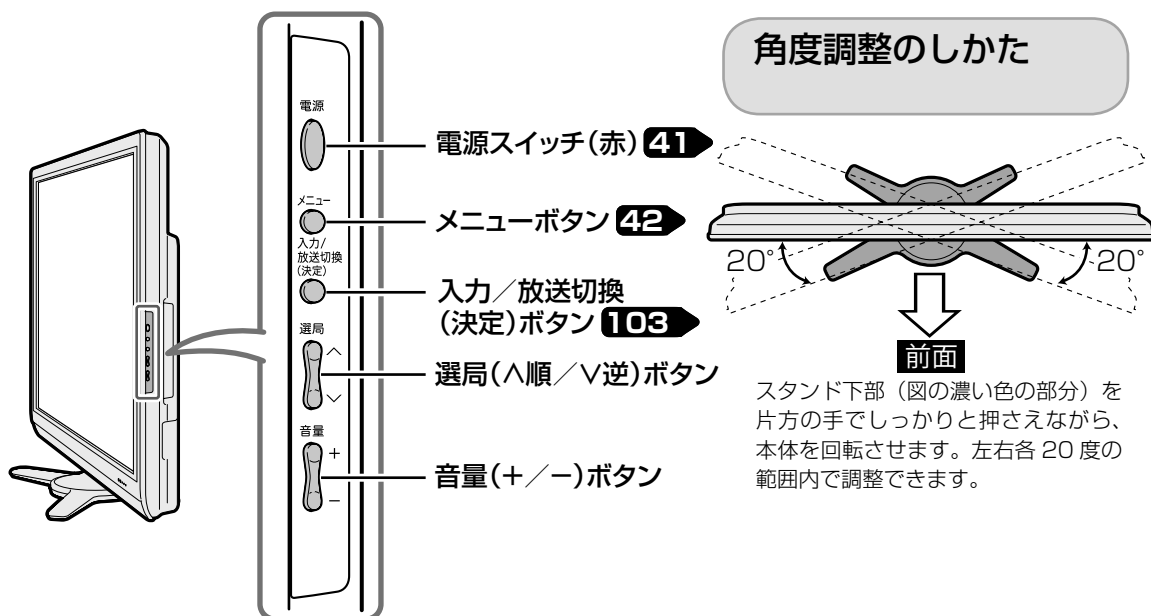

次のページに続く

はじめに

準備

番組を見る

ヒューズレバー！
パソコンなどをつなぐ

ファミリーリンク
で録画・再生

本機の機能の
活用

故障かな、仕様・
寸法図など

English
Guide

背面

おしらせ

- LC-52AE6 を例に説明していますが、LC-46AE6 も端子の配置はほぼ同じです。

電話線をつなぐ

電話回線端子 **145**

HDMI 対応機器をつなぐ

入力1・入力2(HDMI)
**36・101・102・
119・128・132**

録画用機器をつなぐ

入力6 / モニター出力
(録画出力)
101・112・128・131

- 入力と出力を切り換えられる端子です。
入力6 端子設定で切り換えます。(▶ 113 ページ)
- 工場出荷時は入力端子としてはたります。
- S2 映像端子は、入力専用です。録画出力には使えません。

入力4
36・101・128

コントロール(RS-232C)
端子 **140**

入力7(アナログRGB)
133 パソコンをつなぐ

入力7/入力2音声入力端子 **132**

ヘッドホン端子

- ステレオミニプラグ (φ 3.5mm) の付いたヘッドホンをご用意ください。
- ヘッドホンをつないだときでも、スピーカーから音を出すようにすることができます。(ヘッドホンで聞くときの音の出かたを変えるには ▶ 98 ページ)
- 入力ごとに別々の音量に設定できます。

ヘッドホンの音量表示 **30**

ヘッドホンの音量表示

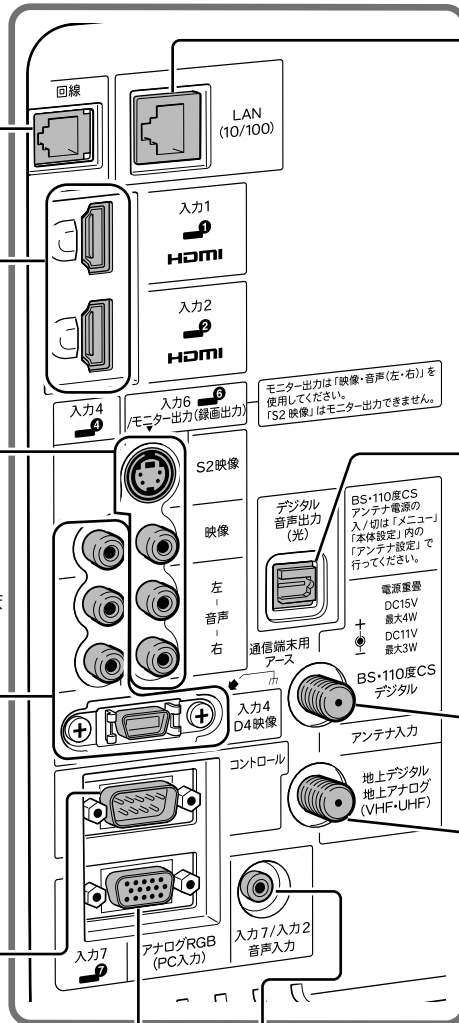

LAN端子
(10BASE-T/
100BASE-TX)
145

- デジタル放送の双方向通信用端子
(LAN : ローカルエリアネットワークの略称)

デジタル音声出力(光)端子
119・130

アンテナ入力
BS・110度CSデジタル
32~35

アンテナ入力
地上デジタル
地上アナログ
(VHF・UHF) **32~35**

入力3(HDMI)
**36・101・102・
119・128・132**

入力5 **36・101・128**

外部機器を一時的につなぐのに
便利

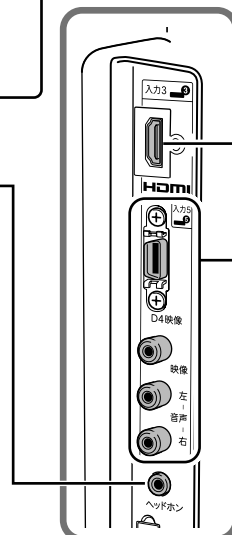

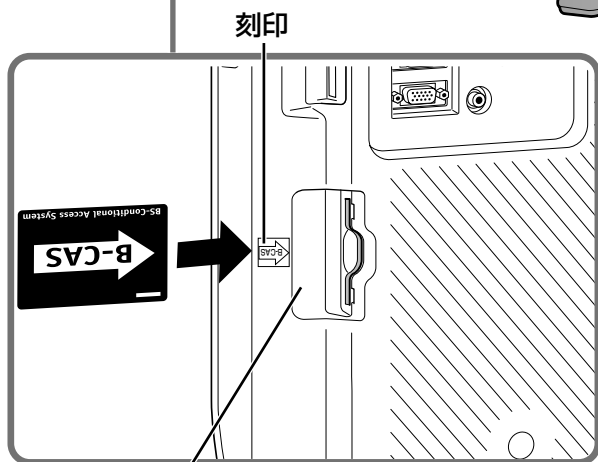
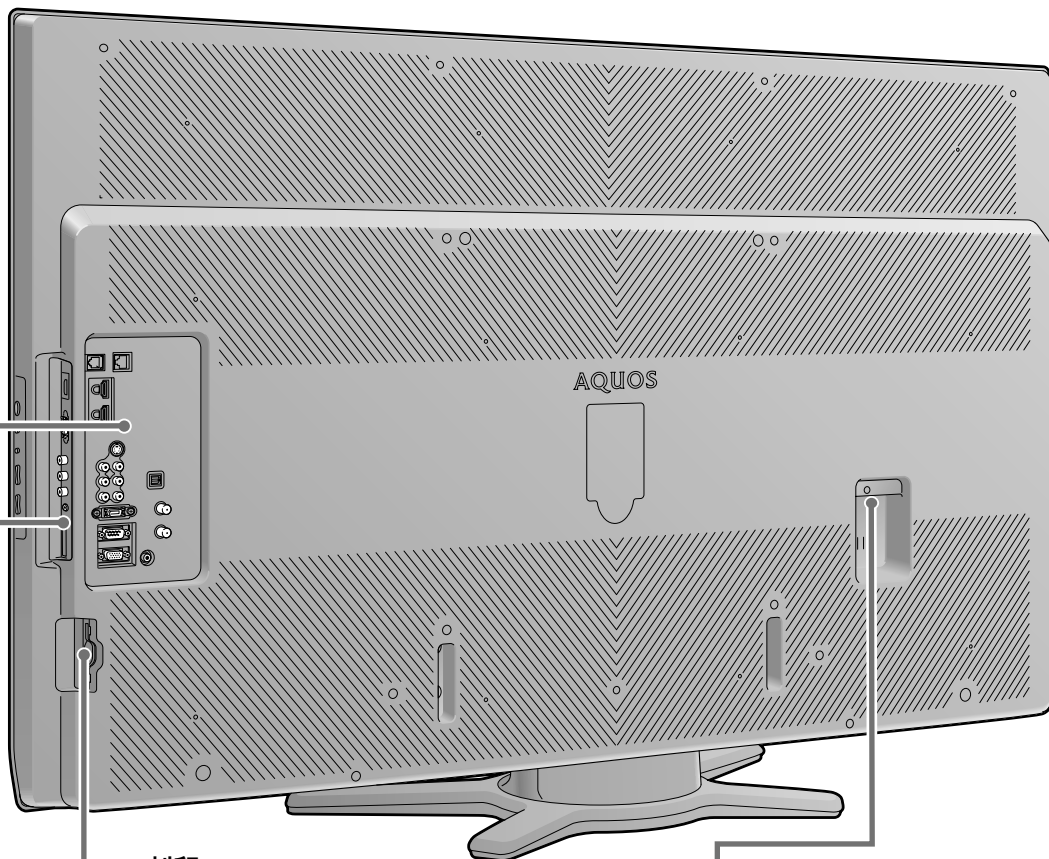
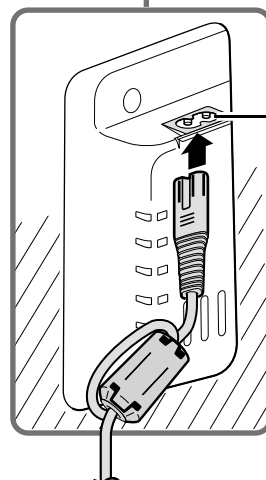
B-CASカード挿入口 **28**電源入力
(AC100V) 端子
37電源コードを
接続する

- 付属の電源コードはイラストと異なる場合がありますが、支障ありません。

「B-CAS」の文字を本機の背面側に向けてカードを挿入します。B-CASカードの向きを、テレビ本体の刻印と同じ向きにして、挿入してください。

B-CAS カードは必ず挿入してください。
B-CAS カードはデジタル信号の暗号化を解除する「鍵」のような役割をしていますが、B-CAS カードが挿入されていないと、デジタル放送が視聴できません。
詳細は ▶ **23** ページをご覧ください。



リモコンのボタン

・本書の操作説明で記載しているボタンのイラストは、基本的にこのリモコンのものです。

電源を入/切する **41**

- CATV CATV放送を選局する **72**
- 3桁入力 3桁入力で選局する **71**

選局する **69**

・各種設定の数字入力にも使用します。

- +音量 音量を調整する **69**
- 消音 音を一時的に消す **69**

・消音となってから30分経過すると自動的に音量0になります。この状態から音声を聞くには、音量+ボタンで音量を調整してください。

連動データ放送を見る **72・84**

AVポジションを選ぶ **89**

- 番組表 番組表を表示する **74・76**
- 裏番組 裏番組表を表示する **75**
- 番組情報 番組情報を見る **76・83**

メニューを消す 操作を終了する **42**

・メニューや電子番組表を消したり操作を中止したいときなどに使つと便利です。

映像を切り換える **81**

字幕を表示する (切り換える) **81**

音声を切り換える **80・81**

リモコン番号を変更する **97**

・本体とリモコンのリモコン番号は、同じ番号にしてください。

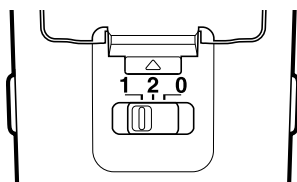

▲リモコン背面

(ストッパーラベルをはがしたところ)

リモコンの互換性について

・工場出荷時の設定では、本機のリモコンの数字ボタンでは本機以外のAQUOSが操作できない場合があります。設定を変更すると操作が可能になります。

フタの開けかた

両側の突起部を持ち、引き上げます。

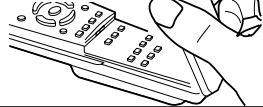

画面表示 画面にチャンネル番号などを表示する **70**

画面サイズ 画面サイズを選ぶ **87**

静止 画面を静止する **82**

お好み選局 登録 71

放送の種類を切り換える **68**

初めてCSチャンネルを選ぶときは **47**

順/逆で選局する **69**

・地上デジタル放送の選局の順番を切り換えることができます。

(選局ボタンでの選局される順番について(地上デジタル放送のみ) **70**)

- ・工場出荷時の状態では、CATVチャンネルはスキップ設定されています。(解除のしかた **63**)

入力切換 入力切り換える **103**

テレビ/データを切り換える **68・72**

タイマーで電源を切る **160**

メニューを表示する **42**

カーソルボタンで選ぶ **42**

決定する **42**

1つ前の画面に戻る **42**

カラーボタンで番組表の機能を使う **76・77**

・連動データ放送画面の操作にも使用します。 **84**

ファミリンク

122~127

(ファミリンク対応の録画機器を操作する)

番組の選択手順と操作のしかたについて、詳しくは ▶ **68** ページをご覧ください。



テレビを見るための準備

	ページ		ページ
デジタル放送を受信するための豆知識	22	テレビを見るための設定をする	42
テレビを見る準備をする(電源を入れるまで)	26	本機の機能と操作のしかた (メニューの基本操作)	42
デジタル放送の種類と特長について	26	放送を受信するために最初に必要な設定 (かんたん初期設定)について	44
B-CASカードを挿入する・登録する	28	引越しなどで「かんたん初期設定」を やり直す場合は	46
B-CASカードを挿入する (B-CASカードの役割について)	28	CSチャンネルのネットワーク情報を取得する (110度CSデジタル放送を 初めて選局するとき)	47
WOWOW や スカパー!e2などの 有料放送を見るときは	29	デジタル放送用アンテナの設定をする	48
お手持ちのデジタルチューナー付き レコーダーで有料放送の 受信契約をしている場合には	29	BS・110度CSデジタル用アンテナの 電源の設定を変える／電波の強さ (受信強度)を確認する	48
本機を置く場所を決める	30	お住まいの地域で放送されている 地上デジタル放送を受信するために (地域選択／郵便番号設定)	50
別売品について	30	地上デジタル放送のチャンネルを追加したり 設定し直すときは	52
スタンドを取り付ける	31	デジタル放送のチャンネルの個別設定	53
アンテナのつなぎかた (テレビだけをつなぐ場合)	32	地上アナログ放送のチャンネルを追加したり 設定し直すときは	55
地上デジタル・地上アナログ放送用 アンテナとつなぐ	32	地上アナログ放送のチャンネルの 個別設定	62
ケーブルテレビを見るときは	32	映りかたを確かめる	64
BS・110度CSデジタル放送用 アンテナとつなぐ	33	テレビが正しく映らないときや画質が悪いと きは(「放送が受信できません。[E202]」と 表示される)	65
アンテナのつなぎかた (レコーダー(録画機器)もつなぐ場合)	34		
デジタルチューナー内蔵の レコーダー(録画機器)の場合	34		
デジタルチューナーを内蔵していない レコーダー(録画機器)の場合	35		
外部機器の映像(DVDやビデオテープ など)を見るためのつなぎかた	36		
電源コードをつなぐ／ケーブルや コードをまとめる	37		
本機を固定して転倒を防ぐ	38		
電源を入れる	40		
リモコンに乾電池を入れる	40		

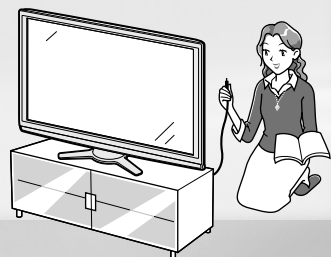

デジタル放送を受信するための豆知識

放送を受信するために



どんな放送を受信できるの？

- 放送には、地上の放送と衛星の放送があります。本機では、次の放送を受信することができます。

☆ 地上の放送局から受信する放送

- 地上デジタル放送
- 地上アナログ放送
(地上アナログ放送は2011年放送終了予定)



- 本機では、「地上アナログ放送」「地上デジタル放送」「BSデジタル放送」「110度CSデジタル放送」の4つの放送を受信できます。
- これらの放送を受信するためには、専用のアンテナが必要です。

☆ 放送衛星から受信する放送

- BSデジタル放送
- 110度CSデジタル放送



どんなアンテナが必要なの？

☆ 地上の放送を受信するためのアンテナ

UHFアンテナ

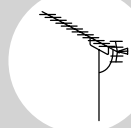

- 地上デジタル放送を受信できます。

VHFアンテナ

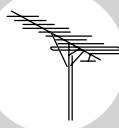

- 地上アナログ放送のみ受信できます。**地上デジタル放送は受信できません。**

☆ 衛星放送を受信するためのアンテナ

BS・110度CS共用アンテナ



- BSデジタル放送も110度CSデジタル放送も、このアンテナで受信できます。
- ※ 他の衛星放送は、衛星の向きが違いため受信できません。

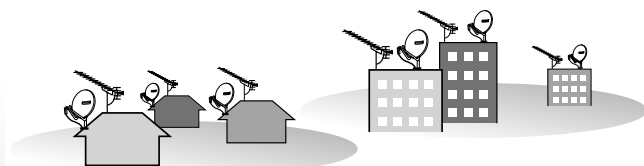

- マンションなど共同受信の場合は、管理者へご確認ください。
- CATVによる受信は、CATV放送会社にご確認ください。

従来の放送（アナログ放送）との違い

デジタル放送って何が違うの？

- アナログ放送とデジタル放送では、放送のしくみが違います。

☆ アナログ放送の場合



- テレビは、受信した信号をそのまま映像にして表示します。受信環境が悪ければ、その分画質も悪くなります。

☆ デジタル放送の場合



- 受信した暗号は B-CAS カードで解読し、デジタル放送対応テレビが数字データを映像などに戻して、画面に表示します。



- デジタル放送は、数字データを正しく受信できれば常に一定の画質で表示されます。画質は劣化しません。ただし、受信できないときは何も映りません。
- デジタル放送は、数字データを整理し圧縮してから送信するので、アナログ放送よりはるかに多い情報量を送信できます。



B-CAS（ビーキャスト）カードを差し込んでおくのはなぜ？

- デジタル放送の画質は常に一定で、劣化することはありません。これは、デジタル方式で録画やダビングする場合も同じです。このため、放送局は数字データを暗号に置き換え、録画やダビングできる回数に制限をかけて送信しています。この暗号はテレビでは解読できないようになっていて、B-CAS カードが暗号を解く鍵の役割をしています。

B-CAS(ビーキャスト)カード



- デジタル放送*を見るには、B-CAS カードをテレビに差し込んでおく必要があります。
※有料放送は、視聴契約しないと視聴できません。



本機：デジタル放送受信機について

デジタル放送の特長を生かした機能

- デジタル放送は、原理的には信号を数字に置き換えて送信するしくみなので、膨大な情報を圧縮して整理し、送信することができます。アナログ放送ではできなかった、デジタル放送の特長を生かした放送サービスが追加されています。

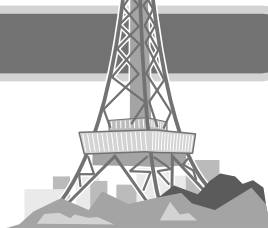

☆ 電子番組表

- 録画したい番組や、見たい番組を予約できます。

電子番組表(例)

BS EFM	BS 朝日	BS-TBS	BS ジャパン	BS フジ1	BSフジ181	WOWOW	スターチャンネル	BS11	TweeTV
BS EFM	BS 朝日	BS-TBS	BS ジャパン	BS フジ1	BSフジ181	WOWOW	スターチャンネル	BS11	TweeTV
BS EFM	BS 朝日	BS-TBS	BS ジャパン	BS フジ1	BSフジ181	WOWOW	スターチャンネル	BS11	TweeTV

☆ 地域別の情報送信

- 連動データ放送では、地域別の情報を送信しています。

連動データ放送(例)

BS データ放送 目次

おすすめ情報

- 全国の天気
- 警報・注意報
- ニュース
- Jリーグ
- プロ野球
- 番組連動

運勢 クイズ

懸賞 俳句

● これらの機能を使うために、地域設定、郵便番号入力(▶44・50ページ)が必要になります。



かんたん初期設定とは

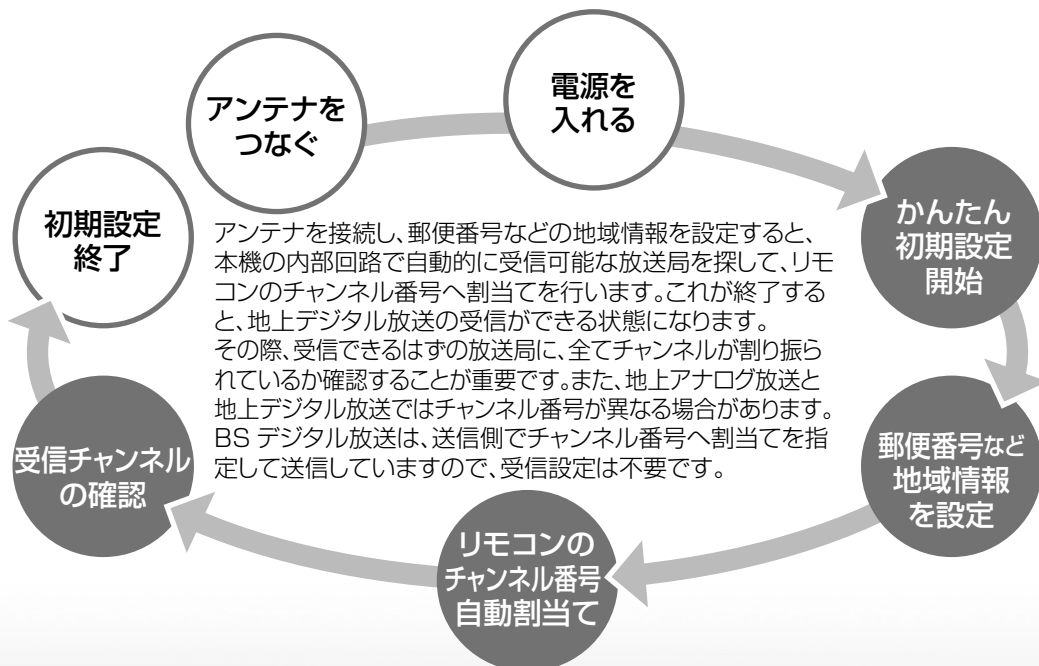

ハイビジョン放送を録画するには

お手持ちのレコーダーを本機につなぐ

☆ お手持ちのレコーダー

デジタルチューナー搭載のレコーダー

- ・ハイビジョンレコーダー
- ・BDレコーダー

☆ お手持ちのレコーダー

デジタルチューナーのついていないレコーダー

- ・ビデオテープレコーダー
- ・ハードディスクレコーダー

☆ どこにつなぐの？

デジタルチューナー搭載のレコーダー ハイビジョンレコーダー

入力1・2へ (HDMI)

- ・本機のHDMI端子とレコーダーのHDMI端子をHDMIケーブルでつなぎます。

入力3へ (HDMI)

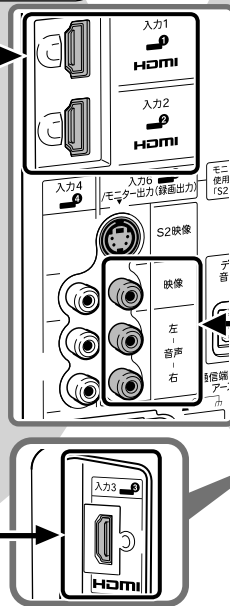

デジタルチューナーの ついていないレコーダー

入力6 / モニター 出力 (録画出力) へ

- ・本機の録画出力端子(入力6 / モニター出力(録画出力))とレコーダーの入力端子を映像ケーブルなどでつなぎます。(モニター出力(録画出力)の画質は標準画質に変換されて出力します。)

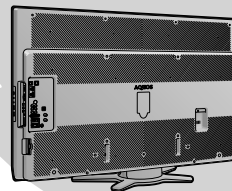

つないだレコーダーを使う

つないで電源を入れたのに使えない？
つないだレコーダーを使うには

- ・ファミリンク対応レコーダー：ファミリンクを使うための設定
- ・デジタルチューナーのついていないレコーダー：録画の準備設定

録画予約するには

詳しい説明は：
106 ページ

はじめに

準備

番組を見る

ハイビジョンレコーダー！
パソコンなどにつなぐ

ファミリンク
で録画・再生

本機の機能の
活用

故障かな仕様
寸法図など

English
Guide

テレビを見る 準備をする (電源を入れるまで)

準備のながれ

- 以下の順番で、本機の準備をします。

デジタル放送を受信するための豆知識/
デジタル放送の種類と特長について

▶22~27ページ

- ・デジタル放送についてお知りになりたい場合
にご覧ください。

B-CASカードを挿入する・登録する

▶28ページ

- ・電源を入れる前にB-CASカードを挿入して
ください。

本機を置く場所を決める ▶30ページ

- ・設置や接続に別売品を使う場合は、「別売品
について」をご覧ください。

スタンドを取り付ける▶31ページ

アンテナのつなぎかた ▶32~35ページ

- ・テレビだけをつなぐ場合
・録画機器もつなぐ場合

外部機器の映像(DVDやビデオテープな
ど)を見るためのつなぎかた ▶36ページ

電源コードをつなぐ/
ケーブルやコードをまとめる

▶37ページ

本機を固定して転倒を防ぐ

▶38~39ページ

電源を入れる ▶40・41ページ

- ・リモコンに乾電池を入れます。
・本機の電源を入れます。

放送を受信するために最初に必要な設定
(かんたん初期設定)について

▶44~46ページ

デジタル放送の種類と 特長について

- 本機では、従来の地上アナログ放送に加え、次の
3種類のデジタル放送を受信できます。

地上デジタル放送

2003年12月から東京・大阪・名古屋の3大都市圏の
一部地域で開始され、2006年12月に全国の都道府
県庁所在地で開始された放送です。

- ・ 迫力あるワイド画面とデジタルハイビジョンの高画質
- ・ 高音質とマルチチャンネルのサラウンド放送
- ・ 天気予報やニュースなどの、番組に連動したデータ放送
- ・ 視聴者参加型の双方向通信番組



重要

- ・ 受信には、UHF対応のアンテ
ナが必要です。お使いのアンテ
ナがUHF対応であれば、その
まま使えます(取り替えや調整
が必要になることもあります)。
VHFアンテナでは受信できません。

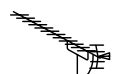

UHF
アンテナ
(市販品)

地上デジタル放送のCATV放送対応について

- ・ 本機で受信できるCATV(ケーブルテレビ)の方
式は「パススルー方式」(UHF帯、ミッドバンド
[MID]帯、スーパーハイバンド[SHB]帯、VHF帯)
です。トランスモジュレーション方式には対応し
ていません。

デジタル放送のその他の特長

臨時放送(臨時編成サービス)

- ・ スポーツ中継の延長などで、臨時に行うマルチチャ
ネル放送です。案内画面が表示されたときに、決定ボ
タンで切り換えます。

イベントリレーサービス

- ・ スポーツ中継の延長時などに、別チャンネルで続きを
放送するサービスです。案内画面が表示されるので、
決定ボタンで切り換えます。延長された番組を予約録
画していた場合、自動的に追従します。

緊急警報放送

- ・ 地震などの際の緊急警報放送です。案内画面が表示さ
れたときに、決定ボタンで切り換えます。

マルチビューサービス

- ・ 一つの番組の中で、カメラアングルを変えて最大3つ
の映像が放送されるサービスです。リモコンフタ内の
映像切換ボタンで切り換えます。



重要

- アンテナ工事は、技術と経験が必要ですので、販売店にご相談ください。
- デジタル放送を受信するには、本機にB-CASカードを入れてください(▶ 28 ページ)。
- データ放送の双方向通信などで本機に記憶されたお客様の登録情報やポイント情報などの一部、またはすべての情報が変化・消失した場合の損害や不利益について、当社は一切その責任を負いませんので、あらかじめご了承ください。



お知らせ

- ARIB 放送規格の変更により、メニューなどの仕様が変わる場合があります。ARIB (Association of Radio Industries and Businesses) とは、通信・放送分野の電波利用システムの標準化や、電波利用に関する調査、研究などを行う社団法人の名称です。
- 地上アナログ放送は 2011 年 7 月に、BS アナログ放送は 2011 年までに終了することが、国の方針として決定されています。

BS デジタル放送

放送衛星(Broadcasting Satellite)を使ったデジタル放送です。一部有料放送やNHKを除き、無料で楽しめます。

- 迫力あるワイド画面とデジタルハイビジョンの高画質
- 視聴者参加型の双方向通信番組
- 2種類のデータ放送(独立データ放送・番組に連動したデータ放送)



重要

- 受信には、BS・110度CSデジタル放送共用のアンテナ(市販品)が必要です。

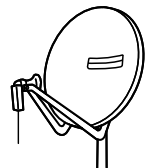

BS・110度CSデジタル共用アンテナ(市販品)

110度CS デジタル放送

BSデジタル放送用人工衛星と同じ東経110度にある通信衛星(Communication Satellite)を使ったデジタル放送です。おもなサービスに「スカパー! e2」があります。110度CSデジタル放送は、一部を除き有料です。受信するには、見たいチャンネルと視聴契約する必要があります。

- テーマ別に専門化した多数のチャンネル
- 画面をブックマーク登録し、簡単に再表示可能
- ボード(掲示板)機能で、サービス情報の案内を閲覧可能



重要

- 受信には、BS・110度CSデジタル放送共用のアンテナ(市販品)が必要です。従来のCSアンテナやBSアナログ用アンテナでは、受信できません。また、ブースターや分配器等をご使用になっている場合は、110度CS帯域(2150MHz)まで対応した機器に交換する必要があります。

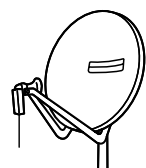

BS・110度CSデジタル共用アンテナ(市販品)

降雨対応放送 (BSのみ)

- 降雨・降雪による電波減衰時に、画質や音質を落とした信号を放送するサービスです。案内画面が表示されたときに、決定ボタンで切り換えます。リモコンフタ内の映像切換ボタンで元の映像に戻れます。

ブックマーク

- コンテンツ画面にブックマーク*アイコンが表示されているときは、その情報(ブックマーク記録コンテンツ)を登録しておき、後でブックマークを一覧表示・選択して、関連チャンネルを呼び出すことができます。

*「ブックマーク」とは、しおりのことです。画面によっては、特定のページを表示するための絵文字(ブックマークアイコン)が表示されます。

110度CSデジタル放送の専用サービス

ご案内チャンネルの表示

- 未契約の有料放送事業者の放送番組を選局したとき、「視聴するには契約登録が必要」である旨の案内に加え、代替番組の視聴案内が表示されます。(画面例)

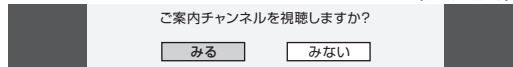

ボード(掲示板)

- プラットフォーム(スカパー! e2)単位で、いろいろなサービス情報の案内がボード(掲示板)に表示されます。メニューの「お知らせ」からボード画面を呼び出し、サービス情報を見ることができます。(▶ 164 ページ)

(画面例)



はじめに
準備
番組を見る
ハイパープレイ!
パソコンで楽しむ
ファミリンク
録画・再生
活用
本機の機能の
寸法図など
故障かな仕様
English
Guide

B-CAS カードを 挿入する・登録する

B-CAS カードを挿入する (B-CAS カードの役割について)

- デジタル放送（地上デジタル放送、BS デジタル放送、110 度CS デジタル放送）を楽しむために、B-CAS（ビーキャス）カードを本体に必ず入れてください。B-CAS カードを入れないと、デジタル放送が映りません。
- B-CAS カードには、視聴情報などが記憶されますので、常に本体に入れておいてください。

付属のB-CASカード



重要

- B-CAS カード挿入口には、本機に付属している B-CAS カード以外のものを挿入しないでください。
- B-CAS カードは、大切に保管してください。仮に他人があなたの B-CAS カードを使用して有料放送を視聴した場合でも、視聴料はあなたの口座に請求されます。
- B-CAS カードに関するメッセージが画面に表示されたとき以外は、カードを抜き差ししないでください。

B-CAS カードの取り扱いについて

- 折り曲げたり、変形させたり、傷をつけたりしない
- 重いものを載せたり、踏みつけたりしない
- IC チップには触れない
- 分解、加工しない

おしらせ

万一、B-CAS カードを抜く場合は

- 本体の電源スイッチで電源を切り、電源コンセントを抜いた状態で B-CAS カードを持ち、ゆっくりと抜いてください。
- 破損などにより B-CAS カードの再発行を依頼する場合は、費用が必要です。詳しくは、B-CAS カスタマーセンターにご連絡ください。（連絡先は、カードに記載されています。）
- すべての接続を終えて電源を入れた後、「システム動作テスト」（▶ 148 ページ）を行うと、カード番号が表示され、B-CAS カードが正しく挿入されているか確認できます。

1

B-CAS カードの台紙の内容を読み、同意の上で、B-CAS カードを台紙からはずす



- B-CAS カードは、B-CAS パンフレットの袋の中の台紙についています。
- 開封すると、添付されている契約約款に同意したとみなされます。開封前に必ず契約約款をよくお読みください。

2

B-CAS カードを正しい向きで奥までしっかり差し込む

- B-CAS カードの向きを、テレビ本体の刻印と同じ向きにして、挿入してください。

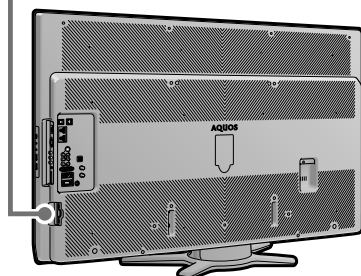
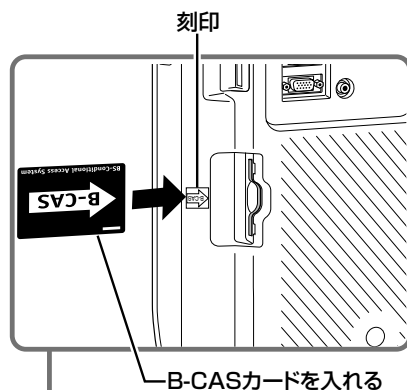

B-CAS カードを登録 (任意で無料) する

- **B-CAS カードの登録をおすすめします。
(任意登録で無料)**
＜ユーザー登録について＞
- 「ユーザー登録はがき」または B-CAS 社ホームページ [http://www.b-cas.co.jp] のどちらか一方で、必要事項を記入の上、登録してください。
 - ④ B-CAS カードの台紙の登録用はがきに必要事項を記入し、郵送する



- ⑤ インターネットの次のサイトで登録する
<http://www.b-cas.co.jp>

- スカパー! e2、WOWOW、スターチャンネルなどの有料サービスを受けるには、各プラットフォームや放送局との個別受信契約が必要となります。

WOWOW や スカパー! e2 などの 有料放送を見るときは

- 有料放送を視聴するには、スカパー! e2 などの各プラットフォーム（運営会社）や放送局との視聴契約が必要です。それぞれの契約申込書に必要事項を記入し、郵送してください。（インターネットで申し込める場合もあります。）



お手持ちのデジタルチューナー付きレコーダー で有料放送の受信契約をしている場合には

- デジタルチューナー付きレコーダーを使って有料放送を録画するときは、有料放送の受信契約時に登録した B-CAS カードがレコーダーに挿入されていることをご確認ください。受信契約時に登録した B-CAS カードがレコーダーに挿入されていないと、有料放送を録画することはできません。

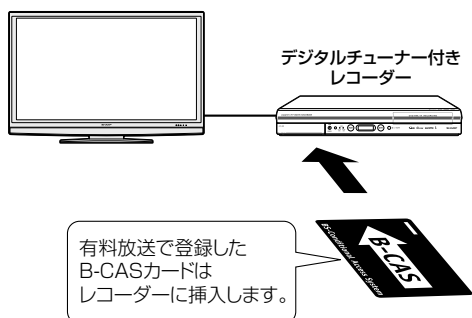

- レコーダーで受信している内容を本機で視聴したいときは、リモコンの入力切替ボタンでレコーダーが接続されている外部入力に切り換えてください。
- 有料放送を録画しながら別の有料放送を視聴したい場合は、複数の有料受信契約をする必要があります。

WOWOWやスカパー!e2 などの有料放送の視聴には、各プラットフォーム（運営会社）や放送局との視聴契約が必要です。



はじめに

準備

番組を見る

レコーダレイヤ!
パソコンなど

ファミリンク
録画・再生

本機の機能の
活用

故障かな仕様
寸法図など

English
Guide

本機を置く場所を決める

↑つぎ
テレビを見る準備をする
(電源を入れるまで)

- 本機は付属のスタンドを取り付けて設置します。
- 別売の壁掛け金具を使って設置することもできます。(▶ 右記)
- 以下のような設置のしかたをしないでください。
 - ・風通しの悪いところに置かない
 - ・密閉した箱に入れない
 - ・じゅうたんや布団の上に置かない
 - ・布などをかけない
 - ・極端に温度や湿度が高い場所や温度が低い場所には、設置しない(使用温度 0℃～40℃)



- 通風孔をふさぐと内部に熱がこもり、火災の原因となることがあります。壁に埋め込む設置や枠で囲むなどをしてしないでください。

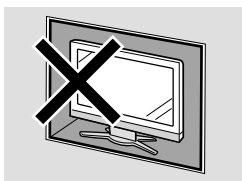

- 設置の際には以下の点をお守りください。
 - ・傾斜のない、平らな場所に設置してください。すべりやすい面、カーペットなどのやわらかい面、不安定な場所を避けて設置してください。
 - ・持ち上げたり、運んだりする場合は、液晶パネルやスピーカーを持たないでください。
 - ・左右 10cm 以上スペースを空けてください。左右のスペースが少なくいと、スピーカーからの音が聞こえにくくなる場合があります。また、設置している周囲の環境によっては、音声の聞こえ方が変化する場合があります。このような場合は、メニューの視聴環境設定や音声調整で調整してください。
 - ・台の上に設置する場合は、本機の重量に耐えうる、十分な幅と奥行きのある、堅固で転倒しにくい台をお使いください。
 - ・転倒防止策を実施してください。(▶ 38 ページ)
 - ・テレビ台に固定する場合は、スタンドに転倒防止部品を取り付けてから、本機にスタンドを取り付けてください。
 - ・キャスター付きのテレビ台をご使用の場合、移動するとき以外は必ずキャスター用受皿を使用して固定しておいてください。
 - ・本機を持ち上げたり、運んだりする場合は、スピーカーネット部を強く押さないでください。

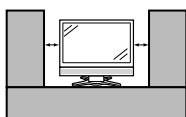

別売品について

- 液晶カラーテレビ専用の別売品をとりそろえております。お近くの販売店でお買い求めください。

LC-52AE6/LC-46AE6用別売品 (2009年4月現在)

No.	品名	機種名
1 ^{*1}	壁掛け金具	AN-52AG6
2	システムラック	AN-65SR3
3	壁寄せスタンド	AN-52WS2
4	壁寄せスタンド (壁寄せスタンドオプション AN-52RS1が必要です。)	AN-52WS1 ^{*2}
	壁寄せスタンドオプション	AN-52RS1

LC-52AE6/LC-46AE6の金具取付ピッチは400mmです。

- ※ 1 本機を壁に掛けた場合、取付角度は 0°、5°、10°、15°、20° となります。
- ※ 2 AN-52WS1 をご使用になる場合、別途、壁寄せスタンドオプション AN-52RS1 が必要です。AN-52WS1 をお持ちでない場合は、AN-52WS2 のご使用をおすすめします。



おしらせ

- 本機に適合する別売品が新しく追加発売になることがあります。ご購入の際には、最新のカatalogで適合性や在庫の有無をご確認ください。詳しくはシャープホームページ内の「AQUOS サポートステーション」
http://www.sharp.co.jp/support/aquos/size_option.html をご覧ください。
- 壁に掛けて設置する場合は **176** ページをご覧ください。この場合、付属のスタンドを取り付ける必要はありません。

スタンドを取り付ける

- 電動ドライバーを使う場合、締め付けトルクは約 $2.0\text{N} \cdot \text{m}$ ($20\text{kgf} \cdot \text{cm}$) に設定してください。



重要

- 必ず2人以上で、スタンドの取り付けを行ってください。

1

本体にスタンドを取り付ける

- スタンドを立てて、本体底面のスタンド取り付け位置を確かめて差し込みます。(奥まで差し込んでください。)

ネジ穴の位置を目印にして差し込んでください。

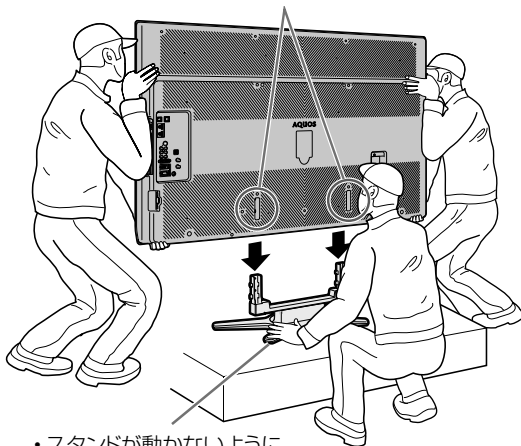

- スタンドが動かないように押さえます。
- スタンドは幅が狭い方が背面です。

2

本体とスタンドを固定する

- 六角ネジ (黒色: $\text{M5} \times 12\text{mm}$) (4本) で、本体とスタンドを固定します。

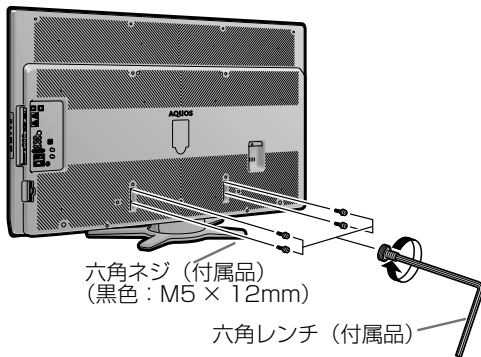

六角ネジ (付属品)
(黒色: $\text{M5} \times 12\text{mm}$)

六角レンチ (付属品)

六角ネジ×4



おしらせ

- 本機を設置する際は、壁や柱、またはテレビを設置する台に固定して、転倒を防いでください。
(▶ 39 ページ)

LC-52AE6 の場合

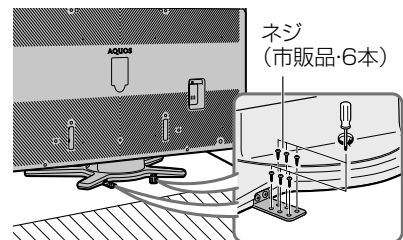

LC-46AE6 の場合

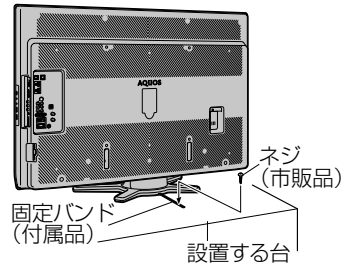

- 本体を寝かせてスタンドを取り付けるときは、テーブルなどの台の上に毛布などの柔らかい布を敷き、その上に本体を寝かせてください。

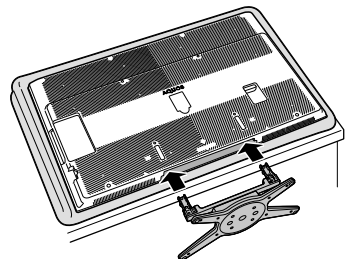

はじめに

準備

番組を見る

ヒーローレザ!
パソコンをいじる

ファミリーリンク
で録画・再生

活用
本機の機能の

寸法図など
故障かな仕様

English
Guide

アンテナのつなぎかた (テレビだけをつなぐ場合)

つぎ

テレビを見る準備をする
(電源を入れるまで)

- 録画機器もつなぐ場合は、「アンテナのつなぎかた(レコーダー(録画機器)もつなぐ場合)」(▶ 34 ページ) をご覧ください。

地上デジタル・地上アナログ放送用 アンテナとつなぐ

- 地上デジタル放送と、地上アナログ放送(従来の放送)を見るための接続です。
- BS デジタル放送や 110 度 CS デジタル放送も見場合は、「BS・110 度 CS デジタル放送用アンテナとつなぐ」(▶ 33 ページ) をご覧ください。
- 一部、追加の部品が必要になる場合があります。販売店にご相談ください。

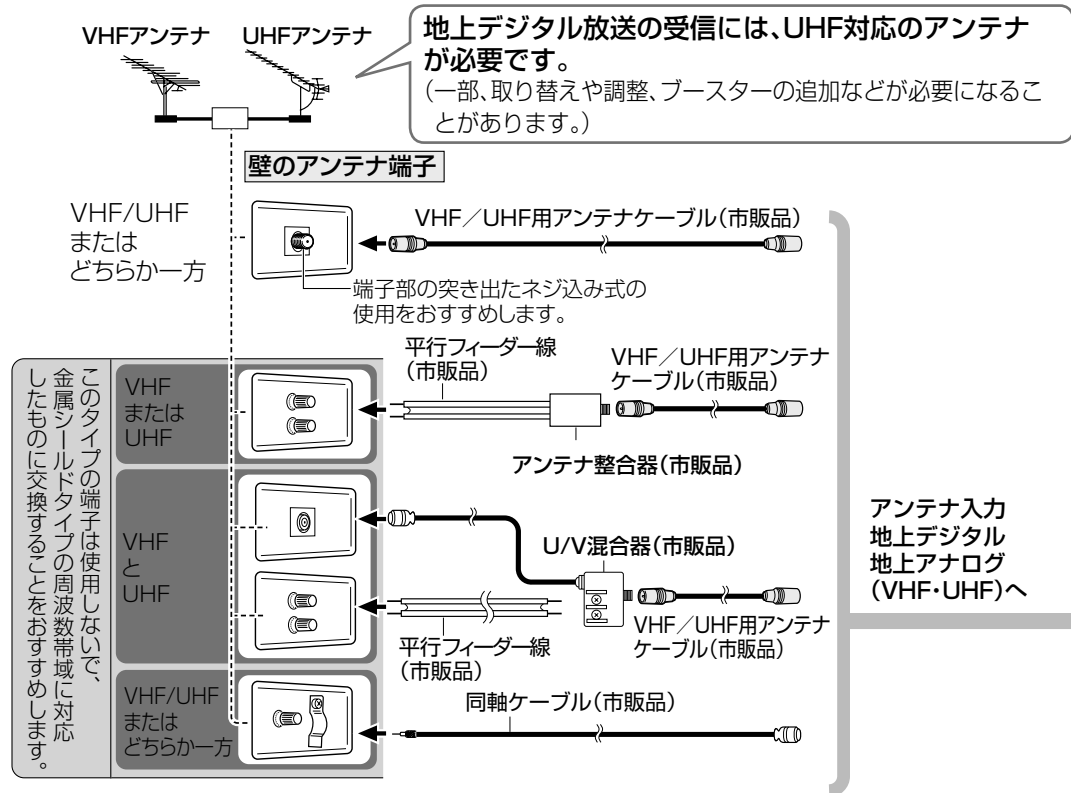

ケーブルテレビを見るときは

- 接続については、CATV(ケーブルテレビ)会社にお問い合わせください。
- CATV(ケーブルテレビ)会社が地上デジタル放送をパススルー方式(▶ 52 ページ)で再送信している場合は、本機のチューナーで地上デジタル放送が楽しめます。
 - ・本機で受信できるのは、「UHF帯」、「VHF帯」、「ミッドバンド(MID:C13~C22)帯」、「スーパーハイバンド(SHB:C23~C62)帯」です。トランスモジュレーション方式には対応していません。

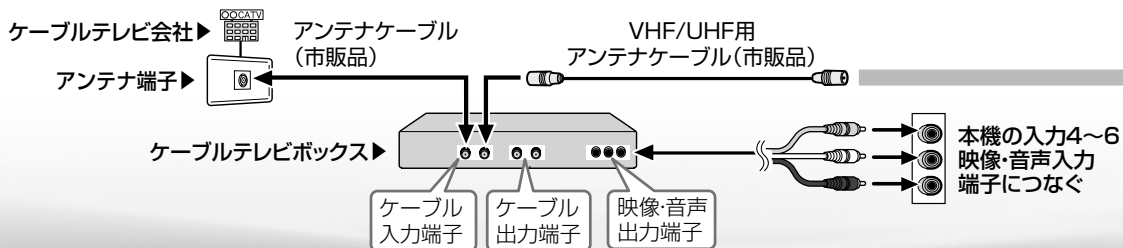

放送の種類により、以下のアンテナが必要です。

地上デジタル放送.....UHFアンテナ

BSデジタル／110度CSデジタル放送.....BS・110度CSデジタル
共用アンテナ

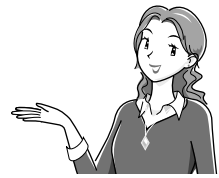

▼本体背面

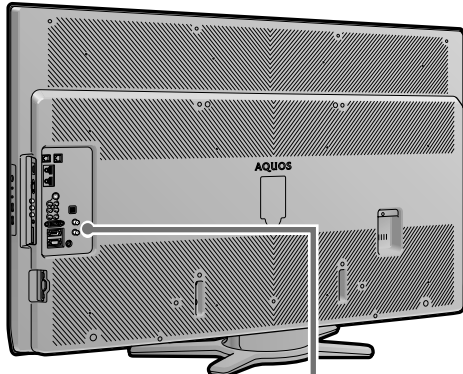

アンテナ入力
地上デジタル
地上アナログ
(VHF・UHF)

アンテナ入力
BS・110度
CSデジタル



ケーブルをつなぐときは、スパナなどの工具で強く締め付けないでください。

▼アンテナ端子部

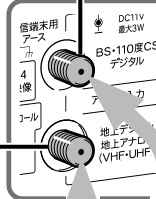

録画機器をつなぐ場合のアンテナのつなぎかたは…
▶次ページをご覧ください。

BS・110度CSデジタル放送用アンテナとつなぐ

- ご使用の環境により、下のイラストのどちらかの接続を行ってください。
- かんたん初期設定では、「BS/CS アンテナ設定」で「する」を選択します。(▶ 45 ページの手順 5)



おしらせ

- 接続しなおすときは、必ず電源プラグをコンセントから抜いてください。(▶ 37 ページ)
(BS・110度CS デジタルアンテナ入力端子は、BS・110度CS デジタルアンテナに取り付けられた BS・110度CS コンバーターに +15V / +11V の電源を供給する働きも持っています。この電源は、アンテナに対して電源を供給するためのものです。本機とアンテナの間にブースターなどの機器を接続して使用される場合は、専用の電源が必要です。)
- ブースター、市販のアンテナ線や分配器をご使用になる場合は、110度CS 帯域(2150MHz)まで対応しているものをご使用ください。(アンテナ線は S-5C-FB など。) 詳しくはお買い上げの販売店にご相談ください。
- 従来の BS アナログアンテナでは、110度CS デジタル放送は受信できません。また、BS デジタル放送も場合によっては映らないことがあります。

BS・110度CS デジタル共用アンテナを個人で設置しているとき (BS・110度CS デジタルと VHF/UHF が別の端子のとき)

BS・110度CSデジタル共用アンテナ

BS・110度CSデジタル用
アンテナケーブル (市販品)

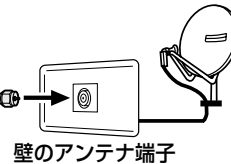

壁のアンテナ端子

マンションなどの共聴システムで受信するとき (BS・110度CS デジタルと VHF/UHF が混合されているとき)

BS/UV分波器(市販品)は、金属シールドタイプで110度CS帯域(2150MHz)まで対応したものを御使用ください。

BS・110度CS
デジタル共用
アンテナ

U/V混合
アンテナ

BS・110度CSデジタル用
アンテナケーブル (市販品)

VHF/UHF 用
アンテナケーブル (市販品)

BS/UV
分波器
(市販品)

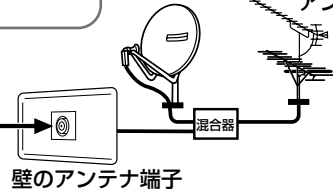

壁のアンテナ端子

はじめに

準備

番組を見る

ハイパーレイヤ!
パソコンをつなぐ

ファミリーリンク
で録画・再生

活用
本機の機能の

故障かな仕様
寸法図など

English
Guide

アンテナのつなぎかた (レコーダー (録画機器) もつなく場合)

デジタルチューナー内蔵のレコーダー (録画機器) の場合

市販品のアンテナケーブルは、できるだけ太くて短いアンテナケーブルをお使いください。アンテナケーブルが長くなるほど、受信した電波の強度が弱くなります。

地上デジタルと地上アナログの入力が同じ端子の録画機器につなぐとき

▼本体背面

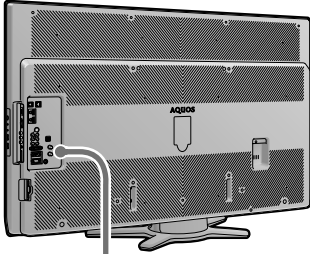

アンテナ入力
地上デジタル
地上アナログ
(VHF・UHF)

アンテナ入力
BS・110度
CSデジタル

▶アンテナ端子部

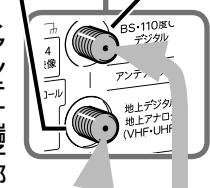

ケーブルをつなぐときは、スパナなどの工具で強く締め付けしないでください。

VHF/UHF用
アンテナケーブル
(市販品)

BS・110度CS用
アンテナケーブル
(市販品)



VHF/UHF
混合アンテナ

VHF/UHF用
アンテナケーブル
(市販品)

BS・110度CS用
アンテナケーブル
(市販品)

BS・110度CS
デジタル共用アンテナ

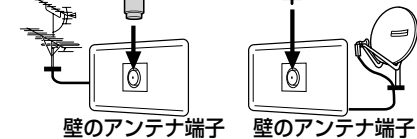

壁のアンテナ端子 壁のアンテナ端子

● 壁のアンテナ端子が VHF/UHF/BS 混合の場合は、次のページをご覧ください。

地上デジタルと地上アナログの入力が別々の端子の録画機器につなぐとき

▼本体背面

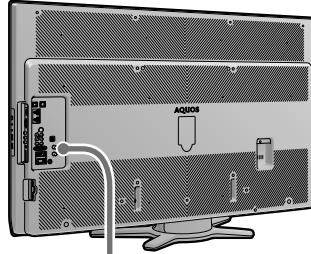

アンテナ入力
地上デジタル
地上アナログ
(VHF・UHF)

アンテナ入力
BS・110度
CSデジタル

▶アンテナ端子部

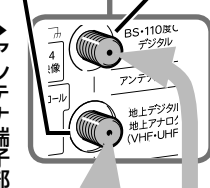

ケーブルをつなぐときは、スパナなどの工具で強く締め付けしないでください。

VHF/UHF用
アンテナケーブル
(市販品)

BS・110度CS用
アンテナケーブル
(市販品)

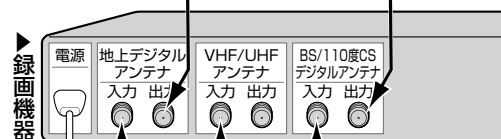

VHF/UHF用
アンテナケーブル
(市販品)

VHF/UHF用
アンテナケーブル
(市販品)

分配器
(市販品)

BS・110度CS用
アンテナケーブル
(市販品)

VHF/UHF
混合アンテナ

VHF/UHF用
アンテナケーブル
(市販品)

BS・110度
CSデジタル
共用アンテナ

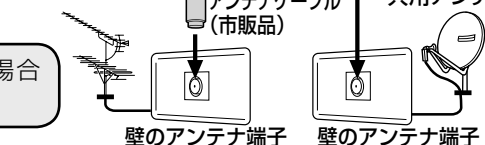

壁のアンテナ端子

壁のアンテナ端子

デジタルチューナーを内蔵していないレコーダー（録画機器）の場合

市販品のアンテナケーブルは、できるだけ太くて短いアンテナケーブルをお使いください。アンテナケーブルが長くなるほど、受信した電波の強度が弱くなります。

▼本体背面

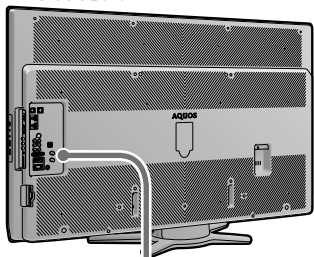

アンテナ入力
地上デジタル
地上アナログ
(VHF・UHF)

アンテナ入力
BS・110度
CSデジタル

▶アンテナ端子部

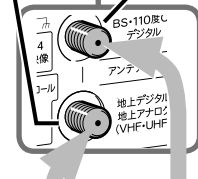

ケーブルをつなぐときは、スパナなどの工具で強く締め付けないでください。

VHF/UHF用
アンテナケーブル
(市販品)

BS・110度CS用
アンテナケーブル
(市販品)

▶録画機器



VHF/UHF
混合アンテナ

VHF/UHF用
アンテナケーブル
(市販品)

BS・110度
CSデジタル
共用アンテナ

壁のアンテナ端子 壁のアンテナ端子

- 壁のアンテナ端子がVHF/UHF/BS混合の場合は、右記をご覧ください。

壁のアンテナ端子がVHF/UHF/BS混合の場合

- 壁のアンテナ端子がVHF/UHF/BS混合の場合は、BS/UV分波器（市販品）を使って、VHF/UHF用とBS・110度CSデジタル用の信号を分けてから録画機器やテレビにつなぎます。

録画機器や
テレビにつなぐ

録画機器や
テレビにつなぐ

VHF/UHF用
アンテナケーブル
(市販品)

BS・110度CS
デジタル用アンテナ
ケーブル
(市販品)

BS/UV分波器
(市販品)

壁のアンテナ端子

BS・110度CS
デジタル共用
アンテナ

U/V混合
アンテナ

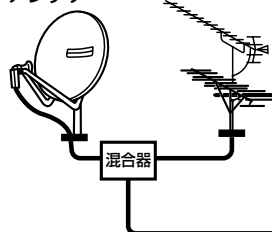

BS/UV分波器（市販品）は金属シールドタイプで110度CS帯域（2150MHz）まで対応したものをご使用ください。

金属シールドタイプ
2150MHz対応

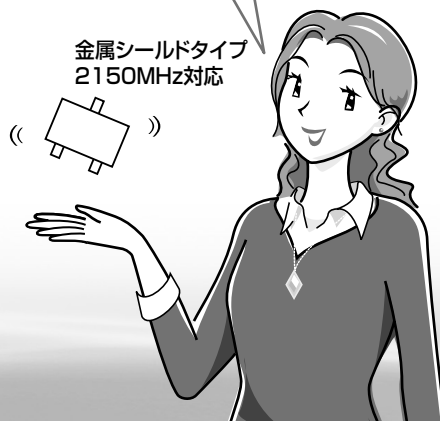

はじめに

準備

番組を見る

ハイパーレイヤ！
パソコンなどにも

ファミリンク
で録画・再生

本機の機能の
活用

故障かな仕様
寸法図など

English
Guide

外部機器の映像 (DVD やビデオテープなど) を見るためのつなぎかた

HDMI 端子のある録画機器につなぐ場合の接続例

▼録画機器



HDMIケーブル (市販品)
HDMIケーブルは必ずHDMI規格
認証品をご使用ください。

入力1・2
(HDMI端子)

▼本体背面

入力3
(HDMI端子)
も使えます。

- 本機の HDMI 入力端子は 1080p の信号入力に対応しています。1080p の映像信号を入力するときは、HIGH SPEED (カテゴリー 2) に対応した HDMI ケーブルをお使いください。
- HDMI ケーブルは、必ず市販の HDMI 規格認証品 (カテゴリー 2 推奨) をご使用ください。規格外のケーブルを使用した場合、映像が映らない、音が聞こえない、ファミリンクが動作しないなど、正常な動作ができません。

AQUOS レコーダーと接続している場合は

- 「ファミリンク設定」をします。▶ 120 ページ

D 映像端子のある録画機器につなぐ場合の接続例

▼録画機器



音声ケーブル
(市販品)

D映像ケーブル
(市販品)

入力4
(D4端子)

▼本体背面

入力5
(D4端子)
も使えます。

録画機器に HDMI 端子も D 映像端子もない場合は S 映像端子または映像端子につなぎます。
100 ~ 101 ページをご覧ください。



電源コードをつなぐ／ ケーブルやコードをまとめる

電源コードをつなぐ

- 付属の電源コードの本体側プラグを、本体背面の「電源入力 (AC100V) 端子」に接続し、コンセント側プラグをご家庭のコンセントに接続します。



注意

接続が終わるまでは、電源スイッチ(赤)を「入」にしないでください。

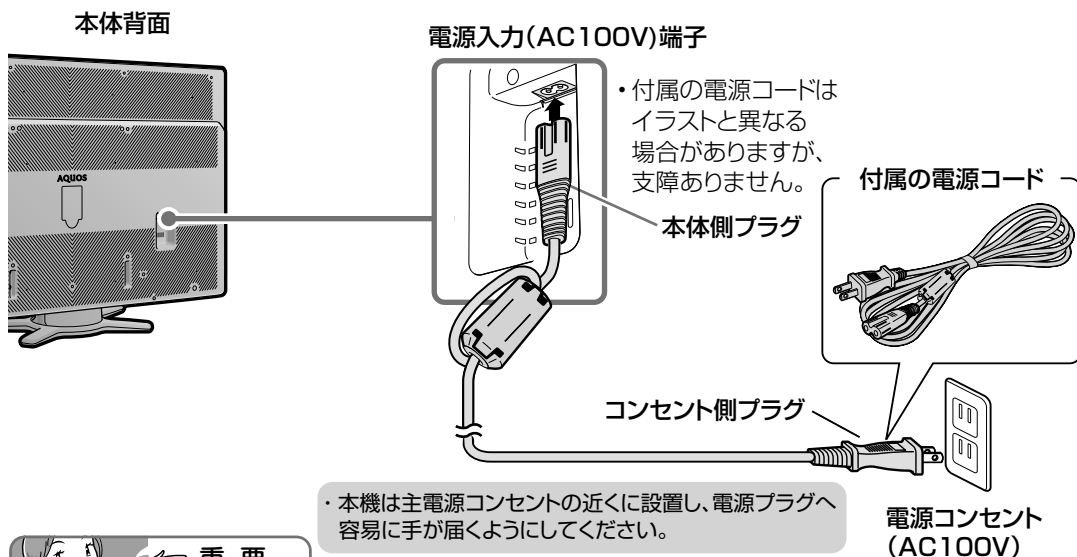

重要

- 電源コードのプラグは抜けないように、確実に接続してください。
- 電源プラグは、コンセントに差し込んだ直後に抜かないでください。まれに、初期設定の状態に戻り、「番組予約」などが消去されます。このような場合、必要に応じて再度、設定を行ってください。(再設定できないものもあります。)
- 使用中にいきなり電源プラグを抜いたり、電源をしゃ断したりしないでください。故障の原因になります。

つないだケーブルやコードをまとめる

- 本機につないだケーブルが誤って強く引かれた場合、端子部が破損するおそれがあります。端子部の負荷を軽減して破損防止を図るために、ケーブル類は必ず付属のケーブルクランプで固定してください。

- ① 付属のケーブルクランプを取り付ける
- ② 電源コードやケーブルをケーブルクランプに通す
- ③ 端子からケーブルが抜けていないか確認する

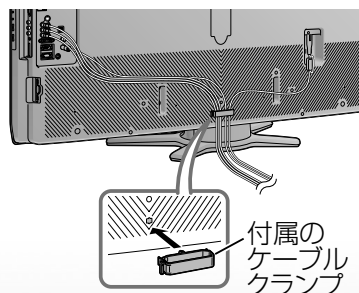

はじめに

準備

番組を見る

レコーダレシーヤ！
パソコンなどをつなぐ

ファミリーリンク
で録画・再生

本機の機能の
活用

故障かな？仕様・
寸法図など

English
Guide

本機を固定して転倒を防ぐ

注意

- 地震等での製品の転倒・落下によるけがなどの危害を軽減するために、転倒・落下防止対策を行ってください。
 - 転倒・落下防止器具を取り付ける壁や台の強度によっては、転倒・落下防止効果が大幅に減少します。その場合は、適切な補強を施してください。
- また、転倒・落下防止対策は、けがなどの危害の軽減を意図したものです。すべての地震に対してその効果を保証するものではありません。

- 転倒防止を行う前に、すべての接続を済ませておいてください。

壁や柱に固定する

付属の転倒防止用部品



クランプ×2



クランプ
取付けネジ×2

▼本体天面

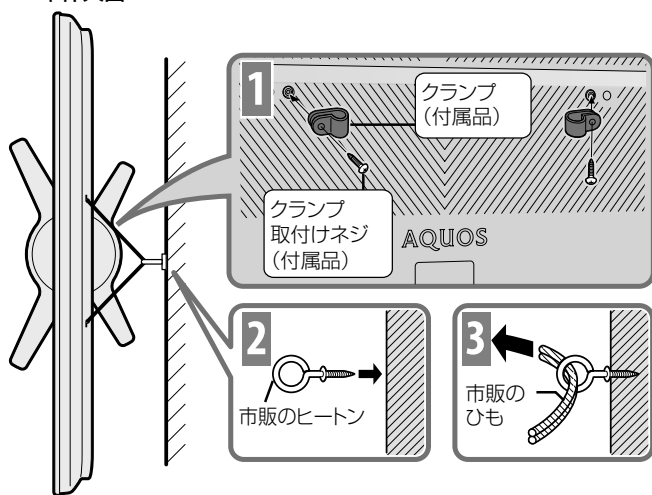

1 付属の転倒防止用クランプ（2個）を、付属のクランプ取付けネジで本機に取り付ける

2 市販の金具（ヒートン）を、壁または柱に確実に取り付ける

- ひもを固定する金具は、ひもがはずれない形状のヒートンをご使用ください。
- 取り付けた金具が容易にはずれないか確認してください。

3 本機に取り付けたクランプと、壁または柱に取り付けた金具（ヒートン）の穴に、市販の丈夫なひもを通して本機を固定する

転倒防止クランプを取り付ける位置

LC-52AE6

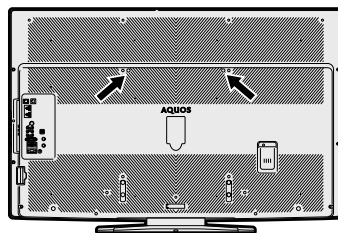

LC-46AE6

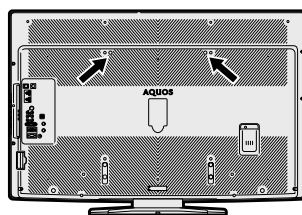

テレビ台などに固定する



重要

- 必ず2人以上で作業を行ってください。
- 台の上に設置する場合は、本機の重量に耐えうる、十分な幅と奥行きのある、堅固で転倒しにくい台をお使いください。
- 設置する台がガラスや金属など市販のネジで固定できない場合は、壁や間柱（壁内部の柱）に固定してください。（▶ 38 ページ）

LC-52AE6 の場合

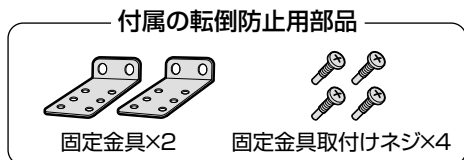

1 設置するテレビ台などの上に位置決めする

2 付属の転倒防止用固定金具を、付属のネジでスタンドに取り付ける

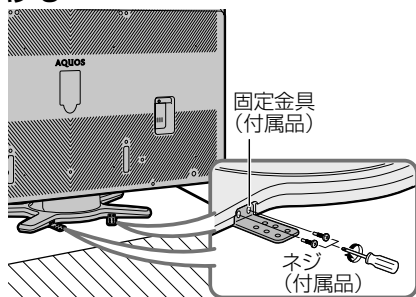

3 固定金具の穴に、上から市販のネジを取り付けて本機を固定する

- テレビ台側のネジは、お客様のテレビ台の材質、厚みなどに合った市販のネジをお使いください。
- 市販のネジは、確実に固定できる形状のものを使用してください。

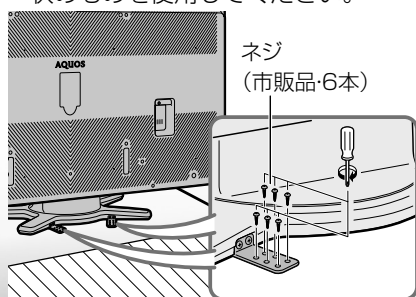

LC-46AE6 の場合

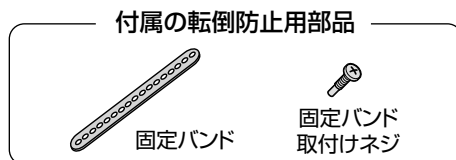

1 作業をする平らな台の上に厚手の柔らかい布などを敷き、その上に、画面を下にしたうつ伏せの状態の本機を置く

2 スタンド底面に、付属の転倒防止用の固定バンドを、付属のネジで取り付ける

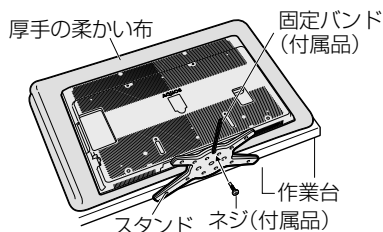

3 本機を起こし、設置する台などの上に位置決めする

4 市販のネジを使い、固定バンドの穴に上からネジを取り付けて固定する

- テレビ台側のネジは、お客様のテレビ台の材質、厚みなどに合った市販のネジをお使いください。
- 市販のネジは、確実に固定できる形状のものを使用してください。

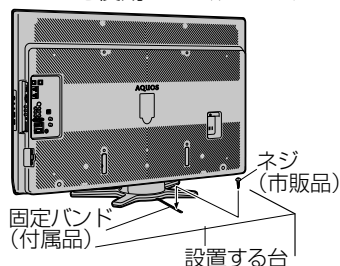

はじめに

準備

番組を見る

ハイパーレイヤ!
パソコンを
活用する

ファミリーリンク
で録画・再生

活用
本機の機能の

故障かな仕様・
寸法図など

English
Guide

電源を入れる

リモコンに乾電池を入れる

1 リモコン裏側の電池カバーを開ける

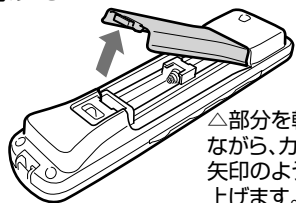

△部分を軽く押しなが
ら、カバーを矢印のよ
うに持ち上げます。

2 付属の単3形乾電池(アルカリ)を入れて、電池カバーを元どおりに閉める

- 電池は、 \oplus \ominus の表示どおりに入れてください。
- カバーは、カチッと音がするまで確実に閉めてください。

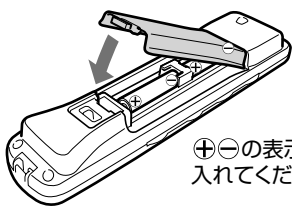

\oplus \ominus の表示どおりに
入れてください。



お知らせ

乾電池を交換するときは

- 乾電池は単3形のアルカリ乾電池をご使用ください。

リモコンで操作できる範囲

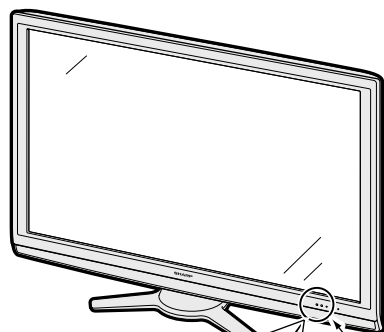

本体のリモコン
受光部から
5m

15°
30°
30°
15°
正面5m



リモコンの送信範囲と距離、本体のリモコン受信の範囲と距離を合わせて確実に1個のリモコンボタンを押してください。



重要

リモコン使用上のご注意

- リモコンには衝撃を与えないでください。また、水にぬらしたり、湿度の高いところに置かないでください。
- リモコン番号 (▶ 96 ページ) を設定する機能があるため、このリモコンが付属している本機以外の AQUOS では正しく操作できない場合があります。

リモコンを操作しても時々反応しなくなったときなどは、乾電池の寿命が考えられます。早めに新しい乾電池と交換してください。



電源を入れる

- あらかじめケーブル類を接続してください。

1 本体の側面操作部にある電源スイッチ(赤)を押し、電源を「入」にする

- ・電源ランプが緑色に点灯します。

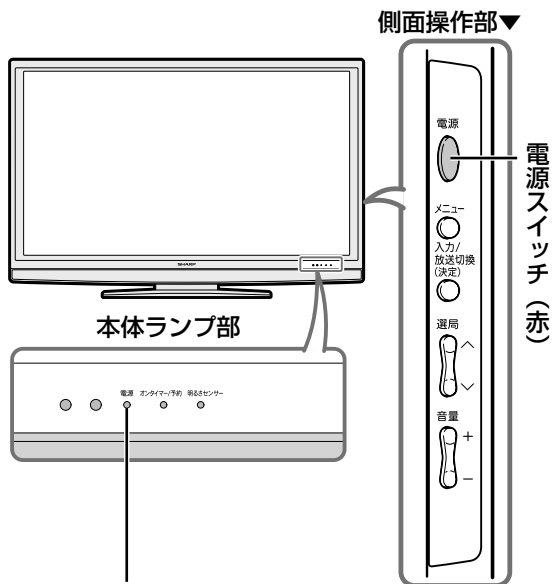

- ・緑色点灯：動作状態
- ・赤色点灯：待機状態

2 リモコンの電源ボタン(赤)で電源を入/切する

▼リモコン



おしらせ

- ・本機は電源待機状態のときでも、デジタル放送局と通信を行います。
- ・本機の電源を「切」にしても、電源が切れるまでにしばらく時間がかかることがあります。(本機内部の情報をメモリーに記憶するための時間です。)
- ・電源コードを接続している場合は、本体の電源を「切」にしても微少な電力が消費されています。

クイック起動機能について (▶ 95 ページ)

- ・リモコンで電源を「入」にしたとき、起動時間を短縮してすぐに操作できる状態にする機能です。(この機能を使用すると待機時の消費電力がアップしますので、あらかじめ同意の上でご使用ください。)

はじめに

準備

番組を見る

ヒューズレシーヤ!
パソコンなど

ファミリンク
録画・再生

本機の機能の
活用

故障かな仕様
寸法図など

English
Guide

テレビを見るための設定をする

本機の機能と操作のしかた (メニューの基本操作)

- 本機をお使いになるときに、設定を行うための画面を呼び出します。この設定を行う画面のことを「メニュー」と呼びます。
- メニューからさまざまな設定が行えます。
(▶43ページ)

メニューの操作は通常、リモコンで行います。本体のボタンでも操作できます。



1つ前の画面に戻ります

メニューを終了します

本体のボタンでも操作できます

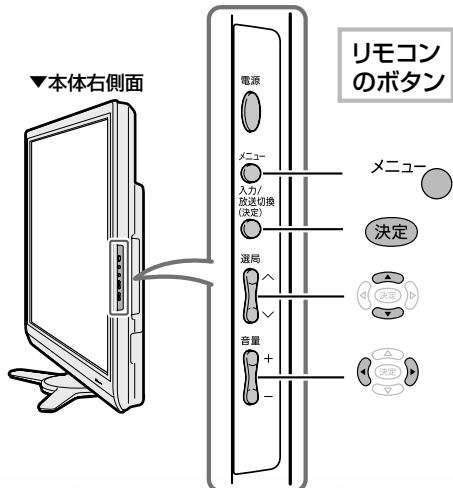

メニューを表示しているときは、上図のように本体のボタンが、メニューボタン、カーソルボタン、決定ボタンとして機能します。

1 メニューを表示する

メニュー を押す

▼メニュー画面

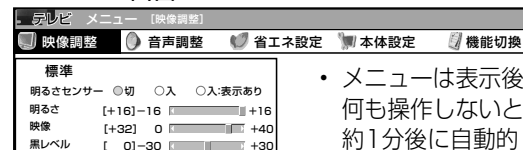

・メニューは表示後、何も操作しないと約1分後に自動的に消えます。

2 項目を選ぶ

① 設定する項目の分類を で選ぶ

② 設定する項目を で選ぶ

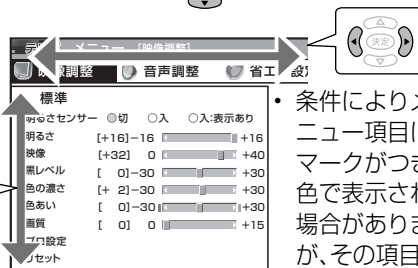

・条件によりメニュー項目に マークがつき、灰色で表示される場合がありますが、その項目は選択することができません。

③ ガイド表示に「決定」が表示されているときは を押す

ガイド表示に「決定」が表示されていないときは手順3に進む

▼ガイド表示の例 (画面下部に表示されます)

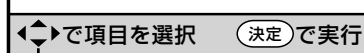

使えるカーソルボタン

・表示中の画面で使用できるボタンが案内されています。案内は、画面によって異なります。

3 ガイド表示を参考に、操作を進める

操作方法は、機能や項目によって異なります。使用するボタンについては、ガイド表示を参考にしてください。

メニューの項目の一覧

▼メニュー画面

テレビ メニュー [映像調整]					
映像調整	音声調整	省エネ設定	本体設定	機能切換	デジタル設定
映像調整 映像をお好みの状態に調整する項目です。 ページ 明るさセンサー/明るさ/映像/黒レベル/色の濃さ/色あい/画質 ▶ 90 プロ設定 ▶ 91	音声調整 音声を好みの状態に調整する項目です。 ページ 高音/低音/バランス ▶ 92 サラウンド ▶ 92	省エネ設定 電力資源を有効に使用するための設定項目です。 ページ 無信号オフ ▶ 161 無操作オフ ▶ 161 オフタイマー ▶ 160	本体設定 使用環境に合わせた設置調整に関する機能の項目です。 ページ かんたん初期設定 ▶ 44・46 地域設定* ¹ ▶ 50 チャンネル設定* ¹ ▶ 52・53・55 アンテナ設定* ¹ ▶ 48 視聴環境設定(音声) ▶ 93 入力スキップ設定 ▶ 104 入力解像度* ³ ▶ 136 自動同期調整* ³ ▶ 135 入力表示選択* ⁴ ▶ 104 位置調整* ² ▶ 86 画面調整* ³ ▶ 135 オートワイド* ² ▶ 88 映像反転 ▶ 95 クイック起動設定 ▶ 95 Language(言語設定) ▶ 187 時計設定 ▶ 84・85 リモコン番号設定 ▶ 96 個人情報初期化 ▶ 165	機能切換 本機のいろいろな機能の設定項目です。 ページ ファミリンク設定 ▶ 120・127 入力選択* ⁵ ▶ 104 入力音声選択* ⁶ ▶ 136 入力6端子設定 ▶ 131 ヘッドホン設定 ▶ 98 デジタル固定* ¹ ▶ 114 字幕表示設定* ¹ ▶ 81 番組名表示設定* ¹ ▶ 83 ゲーム時間表示設定* ⁴ ▶ 129 映像オフ ▶ 95 オンタイマー設定 ▶ 85 チャイルドロック ▶ 139 画面表示色設定 ▶ 95 画面文字サイズ設定 ▶ 94	デジタル設定 デジタル放送を視聴するための設定項目です。 ページ デジタル音声設定* ¹ ▶ 130 ダウンロード設定 ▶ 162 番組表設定* ¹ ▶ 78・79 通信設定* ¹ ▶ 146・149 暗証番号設定* ¹ ▶ 138 視聴年齢制限設定* ¹ ▶ 139 双方向サービス設定* ¹ ▶ 148 システム動作テスト ▶ 148
お知らせ 本機が受信した情報を確認するための項目です。 ページ 受信メッセージ一覧 ▶ 164 ボード ▶ 164 受信機レポート ▶ 164 B-CASカード番号表示 ▶ 164					

- ※ 1 テレビ視聴時のみ表示されます。
- ※ 2 入力 7 選択時は表示されません。
- ※ 3 入力 7 選択時のみ表示されます。
- ※ 4 入力 1 ~ 7 選択時のみ表示されます。
- ※ 5 入力 4 ~ 6 選択時のみ表示されます。
- ※ 6 入力 2 または入力 7 選択時のみ表示されます。



お知らせ

- ここでは、本機で表示されるすべてのメニュー項目を記載していますが、実際にすべての項目が同時に表示されることはありません。本機の状態により必要な項目が表示されます。
- ⊙マークがつき、灰色で表示されるメニュー項目は、選択できません。
- メニュー項目の詳細は「メニュー項目の一覧」(▶ 168~171ページ)をご覧ください。
- メニューの表示内容は、変更される場合があります。
- メニュー画面や電子番組表などの表示色を変更することができます。(画面表示色設定 ▶ 95ページ)
- メニュー画面に表示される文字の大きさを大きくすることができます。(画面文字サイズ設定 ▶ 94ページ)

メニュー画面を英語で表示するには ▶ 187ページ

To display menu screens in English ▶ Page 187

はじめに

準備

番組を見る

ハイブリッドレコーダ/パソコンなどをつなぐ

で録画・再生

本機の機能の活用

故障かな仕様な寸法図など

English Guide

放送を受信するために最初に必要な設定 (かんたん初期設定) について

- お買いあげ後、B-CAS カードを入れて、初めて電源を入れると「かんたん初期設定」の画面が表示されます。「かんたん初期設定」は画面を見ながら操作・設定してください。受信できる地上デジタル・地上アナログ放送のチャンネルが設定されます。

かんたん初期設定を中断した場合は…

- ・ 初めて電源を入れて「かんたん初期設定」を行っている途中で電源が切れた場合は、次に電源を入れた場合に再度「かんたん初期設定」画面になります。
- ・ 「かんたん初期設定」をリモコンの終了ボタンを押して終了した場合は、次に電源を入れても「かんたん初期設定」画面が表示されません。メニューから選んで「かんたん初期設定」をやり直してください。(▶46ページ)



お知らせ

- ・ 設定中に戻るボタンを押すと、1つ前の画面に戻れます。

1

決定
を押す

メッセージを確認して決定する

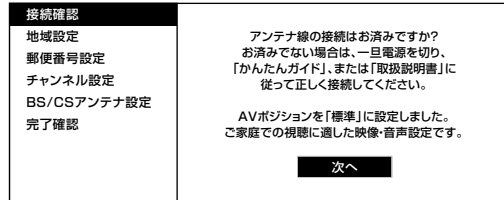

- ・途中で設定を中止するときは、電源をお切りください。電源を切った場合は、再度電源を入れると「かんたん初期設定」画面が表示されます。
- ・「B-CAS カードを正しく挿入してください。」と表示されたときは、電源を切り、▶28ページの手順に従って B-CAS カードを正しく挿入してください。

◆地域を設定する

2

決定
で選び
決定
を押す

①お住まいの地域を選ぶ



②お住まいの都道府県または地域を選ぶ

◆郵便番号を入力する

3

1
>
10/0
で入力し
決定
を押す

郵便番号を入力する



- ・「0」を入力するときは10/0を押します。

◆チャンネルを設定する

4

「する」を選ぶ



地上デジタル放送と地上アナログ放送のチャンネル設定をしますか？
設定しない場合は、「しない」を選択してください。
現在の地域設定は○○です。

決定
アンテナ設定

する しない

・チャンネル設定が終わるまでしばらくお待ちください。

・自動的に地上デジタル放送・地上アナログ放送のチャンネルが登録されます。

地上Dサンチ中 : 1
受信チャンネル : ●●ch
放送局名 : △△

1	2	3
4	5	6
7	8	9
10	11	12

決定
アンテナ設定

①～⑫は、リモコンの**数字ボタン** (チャンネルボタン)に対応しています。

・次の画面が表示されたら、チャンネル設定は完了です。

BS・CSのアンテナを設定しますか？
設定しない場合は、「しない」を選択してください。

決定
アンテナ設定

する しない



お知らせ

チャンネル設定の途中で「地上デジタル放送のチャンネルが見つかりませんでした。」と表示されたときは

- ・地上デジタル放送を受信できる地域の場合
本体の電源スイッチでいったん電源を切ってVHF/UHFアンテナの接続を確認してください。電源を入れなおすと**44**ページの手順**1**の画面が表示されます。
なお、地上デジタル放送の受信には、UHFアンテナが必要です。
- ・まだ、地上デジタル放送を受信できない地域の場合
決定ボタンを押してください。アナログ放送のチャンネル設定が始まります。

チャンネル設定の途中で「地上アナログ放送のチャンネルが見つかりませんでした。」と表示されたときは

- ・地上アナログ放送を受信する場合
本体の電源スイッチでいったん電源を切ってVHF/UHFアンテナの接続を確認してください。電源を入れなおすと**44**ページの手順**1**の画面が表示されます。
- ・地上アナログ放送を受信しない場合
決定ボタンを押して手順**5**へ進みます。

◆BS・CSアンテナを設定する

5

「する」または「しない」を選ぶ

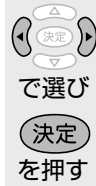

・BS・CSアンテナを接続しない場合は「しない」を選び、次ページの手順**7**に進みます。

BS・CSのアンテナを設定しますか？
設定しない場合は、「しない」を選択してください。

決定
アンテナ設定

する しない

・「する」を選んだときは、次の画面が表示されます。

BS/CSアンテナ電源自動設定中

決定

・次の画面が表示されるまでしばらくお待ちください。

BS/CSアンテナ電源を「オート」に設定しました。
受信強度が60以上になるようにアンテナの向きを調整してください。

決定
アンテナ設定

受信強度 BS-15

現在値 **95** 最大値 **95**

受信状態:良好です。[A]

次へ



お知らせ

次の画面が表示されたときは

接続確認
地域設定
郵便番号設定
チャンネル設定
BS/CSアンテナ設定
完了確認

BS/CS番号が検出できませんでした。
手動で再設定するか、一旦電源を切り、アンテナ接続を再確認してから再度かんたん初期設定を実行してください。
設定しない場合は、「次へ」を選択してください。

受信強度 BS-15

現在値 **0** 最大値 **0**

次へ 手動で再設定

- ・BS・CSアンテナを接続していないとき
「次へ」を選んでください。
- ・BS・CSアンテナを接続しているとき
本体の電源スイッチでいったん電源を切って、BS・110度CSデジタル用アンテナケーブルの接続を確認してください。(▶**33**～**35**ページ)
電源を入れなおすと**44**ページの手順**1**の画面が表示されます。

上記の画面で「手動で再設定」を選んだときは

接続確認
地域設定
郵便番号設定
チャンネル設定
BS/CSアンテナ設定
完了確認

受信強度が60以上になるようにアンテナの向きを調整してください。

BS・CSアンテナ電源 オート 入 切

受信強度 BS-15

現在値 **0** 最大値 **0**

受信状態:受信できません。[E]

次へ

- ・左右カーソルボタンでBS・CSアンテナに電源を供給するかを選んだあと、「次へ」で決定ボタンを押すと、次ページの手順**7**の画面が表示されます。

アンテナ接続を変更したときや移転などでBS・110度CSデジタル用アンテナの電源の設定を変えるときは (▶**48**・**49**ページ)

次ページに続く▶

はじめに

準備

番組を見る

ハイパーレイヤ！
パソコンでつなぐ

ファミリーリンク
で録画・再生

活用
本機の機能の

寸法図など

故障かな仕様

English

Guide

6

受信状態を確認して決定する

決定
を押す

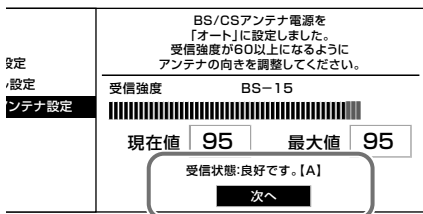

- ・「受信状態：良好です。[A]」と表示されないときは、下記の対処が必要です。

「受信状態：良好です。[A]」と表示されないときは

画面に表示されるメッセージ例	対処のしかた
受信強度が 60 以下です。[B]	受信強度が 60 以上になるようにアンテナの向きや接続を調整してください。
アンテナ信号が強すぎます。[C]	アンテナ信号が強すぎるため、受信障害が発生しています。ブースターの調整や減衰器の挿入が必要です。販売店などにご相談ください。
アンテナ信号が不足しています。[C]	ブースターの調整や挿入が必要です。販売店などにご相談ください。
アンテナ信号が良くありません。[D]	本体の電源スイッチでいったん電源を切り、アンテナ線を確認してください。(▶ 33 ~ 35・66 ページ)
受信できません。[E]	本体の電源スイッチでいったん電源を切り、アンテナの設置やアンテナ線を確認してください。(▶ 33 ~ 35・66 ページ)

7

設定された内容を確認し、間違いがなければ「完了」を選ぶ

決定
を押す

で選ぶ

決定
を押す

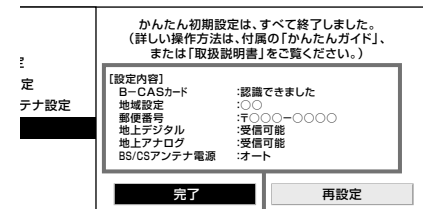

設定内容が表示されますので確認してください。

- ・これで設定は完了です。

映りかたを確かめましょう。
▶ 64ページをご覧ください。

おしらせ

- ・デジタル放送の双方向番組を利用する場合は、双方向通信のための接続と設定が必要です。(▶ 144 ~ 148 ページ)
- ・B-CAS カードの挿入や電話回線の接続が正しく行われているかをテストできます。「システム動作テスト」▶ 148 ページ

引っ越しなどで「かんたん初期設定」をやり直す場合は

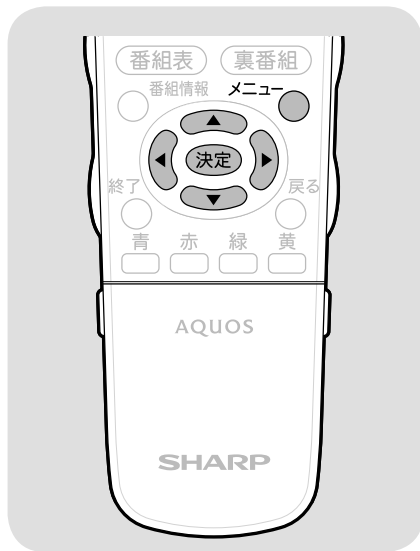

1 メニューを表示する

メニュー
を押す

2 「本体設定」-「かんたん初期設定」を選ぶ

決定
を押す

で選ぶ

決定
を押す

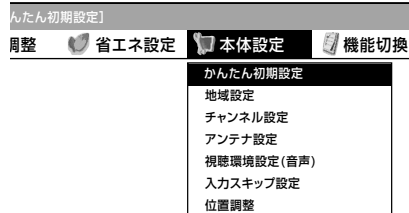

- ・「かんたん初期設定」が表示されますので、かんたん初期設定を行ってください。(▶ 44 ページ)

「かんたん初期設定」を行っても受信できない放送があるときや設定の変更をしたい場合

● 次の設定を行ってください。

デジタル放送用アンテナの設定をする	・ デジタル放送のアンテナの向き調整や信号の強さのテスト、BS・110度CSデジタル放送用アンテナへの電源供給の設定を行います。(▶ 48 ページ)
お住まいの地域で放送されている地上デジタル放送を受信するために(地域選択/郵便番号設定)	・ デジタル放送の地域情報を視聴するために、お住まいの地域を選んで郵便番号を入力します。(▶ 50 ページ)
地上デジタル放送のチャンネルを追加したり設定し直すときは	・ 受信できる地上デジタル放送のチャンネルを探します。(▶ 52 ページ)
デジタル放送のチャンネルの個別設定	・ デジタル放送のチャンネルの設定を、個別に変更することもできます。(▶ 53 ページ)
地上アナログ放送のチャンネルを追加したり設定し直すときは	・ 地上アナログ放送(従来のVHF・UHF放送)の受信設定です。工場出荷時は、東京地区で受信できるVHFチャンネルが設定されています。 ・ 受信できる地上アナログ放送のチャンネルを探します。(▶ 55 ページ)
地上アナログ放送のチャンネルの個別設定	・ 地上アナログ放送のチャンネルの受信状態や設定を、個別に変更することもできます。(▶ 62 ページ)
CATV(ケーブルテレビ)のチャンネルの設定	・ CATVチャンネルのスキップを解除します。(▶ 63 ページ)

CSチャンネルのネットワーク情報を取得する(110度CSデジタル放送を初めて選局するとき)

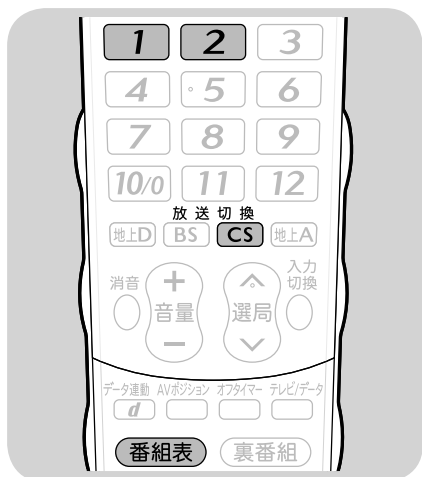

● CSネットワーク情報を取得するため、次の手順で操作してください。

1 CSデジタル放送を選んで、約5秒待つ

CS
を押す

2 1チャンネルを選んで、約5秒待つ

1
を押す

3 選局したい放送局のチャンネル番号が表示されることを確認する

番組表
を押す



お知らせ

選局したい放送局のチャンネル番号が表示されない場合

- ・ 数字ボタン(チャンネルボタン) **1** または **2** を押し、目的のチャンネル番号が表示されるまで、約5秒待ちます。(**1** または **2** を押したとき、「現在放送されていません。[E203]」と表示される場合がありますが、そのままの状態約5秒待ってください。そのまま待つことでCSネットワーク情報を取得することができます。)
- ・ 2009年4月現在、CS001chは放送されていません。

はじめに

準備

番組を見る

レコーダやパソコンなどをつなぐ

ファミリーリンクで録画・再生

本機の機能の活用

故障かな仕様な寸法図など

English Guide

デジタル放送用アンテナの設定をする

- デジタル放送用のアンテナの接続を変更したときなどは、再度アンテナ設定画面を見ながら、アンテナ電源の設定やアンテナの向きを調整します。(初めて設置するときや引っ越したときなどは、「かんたん初期設定」(▶ 44・46 ページ)を行ってください。)

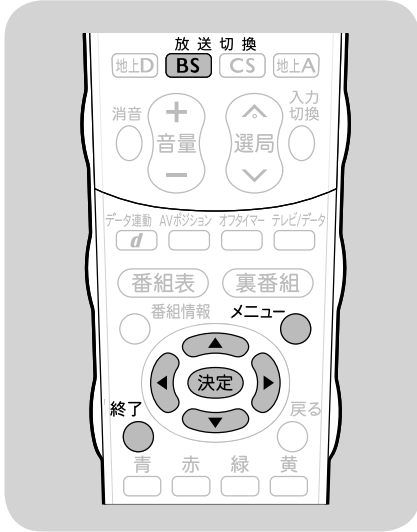

重要

- アンテナ電源供給の設定は、アンテナに対して電源を供給するためのものです。もし、本機とアンテナの間にブースターなどの機器を接続して使用される場合は、専用の電源が必要です。

おしらせ

アンテナ設定画面について

- 共聴アンテナなどに接続したときの「BS・CS アンテナ電源」の設定を誤って「入」にしたり、新しくアンテナの接続を変更したりした場合で、「アンテナ線の接続や設定に不具合がありますのでアンテナ電源を「切」にしました。受信できない場合は、本体の電源を切ってから、アンテナの接続を確認してください。」などのお知らせが表示されたときは、電源を入れ直してください。
- アンテナ設定画面は、無操作のまま1分経過しても消えません。消すときは、終了ボタンを押してください。

BS・110度CSデジタル用アンテナの電源の設定を変える／電波の強さ(受信強度)を確認する

(例) BSデジタル放送のアンテナ設定をする

- 1 BS デジタル放送を選ぶ**
 - 画面に「放送が受信できません」と表示されても、設定は行えます。
- 2 メニューを表示する**
 - メニューは、表示後に何も操作しないと、約1分後に自動的に消えます。表示されている間に次の操作を行ってください。

3 「本体設定」－「アンテナ設定」を選ぶ

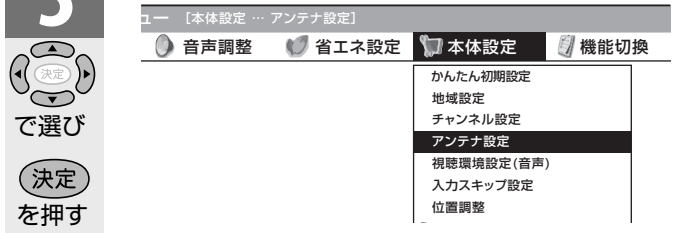

4 「電源・受信強度表示」を選ぶ



◆アンテナに電源を供給するための設定

5 「オート」「入」「切」のいずれかを選ぶ

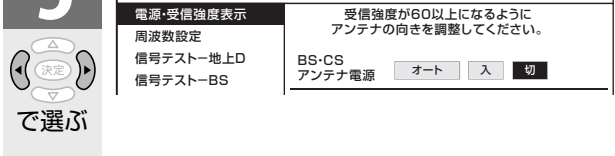

「オート」	本機の電源が「入」のとき、アンテナ電源の設定を自動的に制御してアンテナに電源を供給します。(リモコンで電源を「切」にしたときは、アンテナ電源も切れた状態になります。)
「入」	本機の電源が「入」のとき、アンテナに電源を供給します。リモコンで本機の電源を「切」にしたときも、常にアンテナ電源は「入」になります。「オート」を選んでBSデジタル放送が受信できたりできなかつたりするときは、「入」を選びます。
「切」	アンテナ電源が常に「切」になります。共聴アンテナに接続しているときなど、電源を供給しないときに選びます。

◆受信強度の調整

6 受信強度が最大になるようにアンテナの向きを調整する

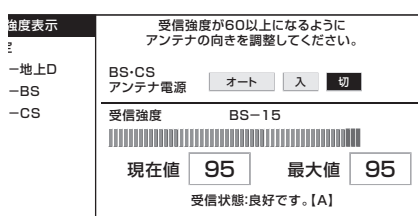

- 受信強度が60以上になるように、アンテナの向きを調整してください。(アンテナの向きの調整が済んでいる場合は、この手順は必要ありません。)

7 調整が終わったら、決定ボタンを押す

- 操作を終了する場合は、終了ボタンを押します。

決定
を押す



お知らせ

- 手順6で「受信状態：良好です。[A]」と表示されないときは、アンテナ受信強度に関するエラーメッセージ(▶158ページ)をご覧ください。
- 地上デジタル放送には、アンテナ電源入/切の設定はありません。
- 受信強度表示は、アンテナの角度の最適値を確認するためのものです。表示される数値などは、具体的な受信強度などを示すものではありません。(表示される数値は、受信C/N*の換算値です。)
*受信C/Nとは放送に関する信号とノイズなどの不要な信号の割合です。

信号テストをするときは

(例) BSデジタル放送の信号テストをする

1 前ページの手順4で「信号テスト→BS」を選ぶ

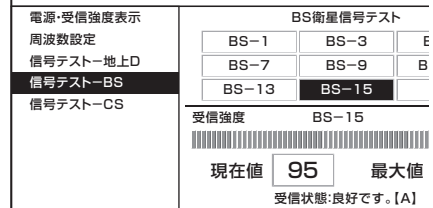
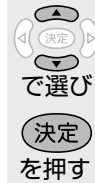

2 確認したい項目を選ぶ

- 現在、信号が送られているのは「BS-1」「BS-3」「BS-9」「BS-13」「BS-15」です。(2009年4月現在)

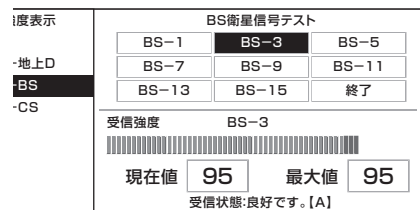

- 「受信状態：良好です。[A]」と表示されていることを確認してください。

3 「終了」を選ぶ

- 操作を終了する場合は、終了ボタンを押します。



お知らせ

地上デジタル放送・110度CSデジタル放送の信号テストについて

- 手順1で「信号テスト→地上D」または「信号テスト→CS」を選びます。あとは同じ要領で行ってください。

周波数設定について

- 手順1で「周波数設定」を選ぶと、新しい衛星が追加されたり現在の衛星が故障したりした場合などに、新しい周波数を入力することで受信に必要な情報を取得できます。通常は、設定する必要はありません。(例：BS15のアンテナ受信周波数11996を入力すると15chの受信強度が表示されます。)

お住まいの地域で放送されている地上デジタル放送を受信するために(地域選択/郵便番号設定)



重要

- B-CAS カードは、正しい向きに挿入してありますか。正しい向きに入っていないと、デジタル放送が受信できません。(▶ 28 ページ)

▼本体右側面

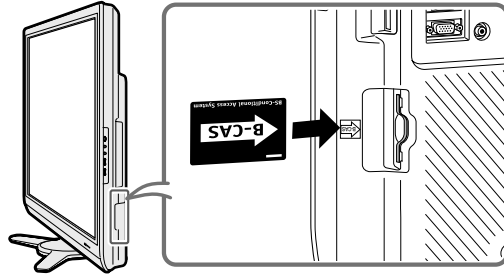

地域選択/郵便番号設定

- 地上デジタル放送の地域情報を受信するために、地域設定をお住まいの地域に設定します。
チャンネル設定 (▶ 52 ページ) の前に、必ず地域設定をしてください。
- お客様がお住まいの地域に向けた、デジタル放送の緊急ニュースなどの文字スーパーやデータ放送などの地域情報を受信するために必要です。

1

メニューを表示する

- メニューは表示後、何も操作しないと約 1 分後に自動的に消えます。表示されている間に次の操作を行ってください。

メニュー
を押し

2

「本体設定」 - 「地域設定」を選ぶ

メニュー [本体設定 ... 地域設定]

音声調整 省エネ設定 本体設定 機能切換

かんたん初期設定
地域設定
チャンネル設定
アンテナ設定
視聴環境設定(音声)
入カスキップ設定
位置調整
⓪ オートワイド
映像反転 [しない]
クイック起動設定 [しない]
Language(言語設定) [日本語]
時計設定



で選び

決定
を押し

◆地域選択

3

「地域選択」を選ぶ

地域選択
郵便番号設定

現在の地域設定は 東京 で

地域設定を変更する場合は「決定」ボタンを押してください
地域設定の変更後は、チャンネルは地上デジタル → 自動を行ってください

決定
で選ぶ
決定
を押す



お知らせ

- 「地域選択」は、工場出荷時は「関東」－「東京」に設定されています。
- 地域選択を変更した場合は、「チャンネル設定」から「地上デジタル→自動」を行ってください。

4

お住まいの地域を選ぶ

設定

お住まいの地域を設定してください。

北海道	東北
関東	甲信越/北陸
中部/東海	近畿
中国/四国	九州/沖縄

決定
で選ぶ
決定
を押す

5

お住まいの都道府県または地域を選ぶ

設定

お住まいの地域を設定してください。

福岡	佐賀
長崎	熊本
大分	宮崎
鹿児島	鹿児島 島部
沖縄	

決定
で選ぶ
決定
を押す

◆郵便番号設定

6

「本体設定」－「地域設定」を選ぶ

地域設定

省エネ設定 本体設定 機能切換

かんたん初期設定
地域設定
チャンネル設定
アンテナ設定
視聴環境設定(音声)
入カスキップ設定
位置調整

決定
で選ぶ
決定
を押す

7

「郵便番号設定」を選ぶ

地域選択
郵便番号設定

お住まいの郵便番号を入力してください

- - - - -

決定
で選ぶ
決定
を押す

8

郵便番号を入力する

設定

お住まいの郵便番号を入力してください。

8 1 6 - 8 4 0 8

1
10/0
で入力
決定
を押す

- 入力した番号を修正するときは、修正したい欄を左右カーソルボタンで選び、数字ボタン（チャンネルボタン）で入力しなおします。
- 操作を終了する場合は、終了ボタンを押します。



お知らせ

- 郵便番号で「0」を入力したい場合は、**10/0**を押します。

はじめに

準備

番組を見る

ハイパーレイヤ！
パソコンでつなぐ

ファミリンク
録画・再生

本機の機能の活用

故障かな仕様・寸法図など

English Guide

地上デジタル放送のチャンネルを追加したり設定し直すときは

チャンネル設定の前に、必ず「地域設定」(▶ 50 ページ) をしてください。

- 地上デジタル放送のチャンネル設定を再度行う場合の手順です。

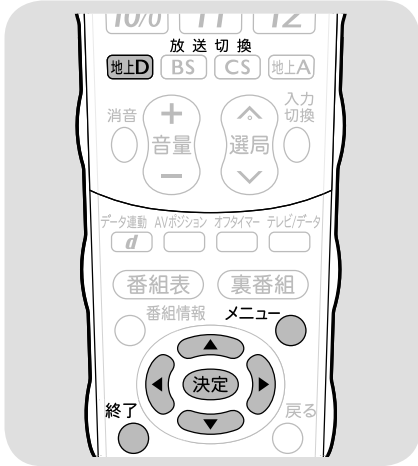

1

地上D
を押す

2

メニュー
を押し
決定
で選び
決定
を押す

地上デジタル放送を選ぶ

メニューから、「本体設定」－「チャンネル設定」を選ぶ

3

決定
で選び
決定
を押す

- ① 「地上デジタル」を選ぶ
- ② 「地上デジタルー自動」を選ぶ

4

決定
で選び
決定
を押す

「する」を選ぶ

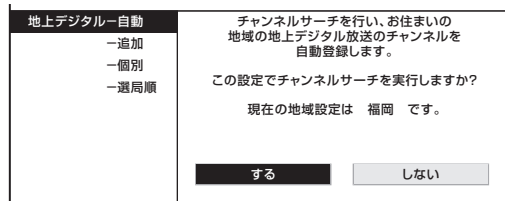

5

決定
で選び
決定
を押す

サーチ範囲を選ぶ画面で「UHF」または「全チャンネル」を選ぶ

- 通常は「UHF」を選びます。
- CATVパススルーの場合は「全チャンネル」を選びます。
- 自動登録が始まります。

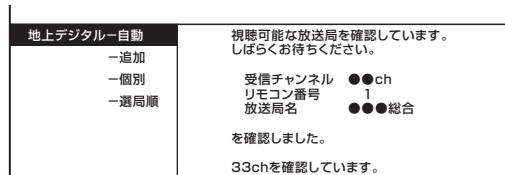

- 自動登録が終了すると、登録終了の画面が表示され、しばらくすると手順 2 の画面に戻ります。
- 操作を終了する場合は、終了ボタンを押します。

重要

新しく放送が開始されたチャンネルを追加するときは

- 「地上デジタルー自動」を行った後で、新しく開始された放送チャンネルを追加する場合、手順 3 の②で「地上デジタルー追加」を選びます。すでに登録されているチャンネルはそのまま残り、新しく確認されたチャンネルが追加されます。追加が終わったら、「終了」で決定ボタンを押します。

おしらせ

地上デジタル放送のCATV（ケーブルテレビ）放送対応について

- CATVによる地上デジタル放送の視聴については、お客様が契約されているCATV会社にお問い合わせください。
- 本機で受信できるCATVの方式は、「パススルー方式」(UHF帯、ミッドバンド [MID] 帯、スーパーハイバンド [SHB] 帯、VHF帯)です。トランスモジュレーション方式には対応していません。
- CATVパススルー方式とは、CATV配信局が地上デジタル放送をそのままの内容でCATV網に流す放送方式です。この方式では、地上デジタル放送が本来使っているUHF帯のチャンネルとは異なる他のチャンネルに周波数を変換して再送信することがあります。

デジタル放送の チャンネルの個別設定

- 登録したデジタル放送のチャンネルは、次の設定内容を変更できます。

項目	内容
数字ボタン	リモコンの数字ボタン(チャンネルボタン)を押したときに受信するチャンネルを設定します。
枝番 (地上デジタル放送のみ)	受信した放送局の3桁チャンネル番号が重複している場合は、4桁め(枝番)を変更して区別できます。
スキップ	選局(ハ順/V逆)ボタン(緑)で選局をしたときに、視聴しないチャンネルを飛ばせます。「する」でスキップが設定され、「しない」で解除されます。地上デジタル放送のチャンネルをスキップ設定したときは、番組表や裏番組表にスキップ設定したチャンネルを表示するかどうかを設定できます。

(例)地上デジタル放送の設定内容を変更する

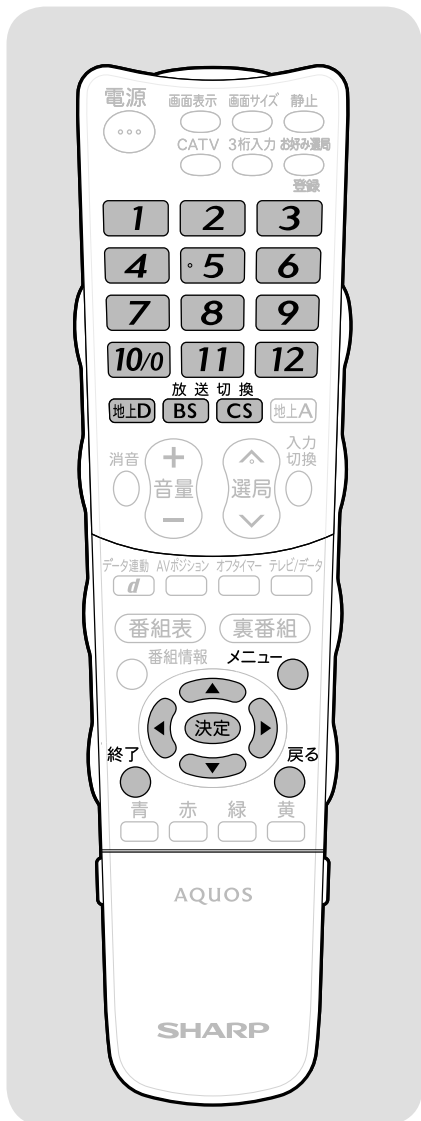

1 デジタル放送を選ぶ

地上D
BS
CS
の
いずれか
を押す

2 メニューを表示する

メニュー
を押す

3 「本体設定」 - 「チャンネル設定」を選ぶ

メニュー
で選び
決定
を押す

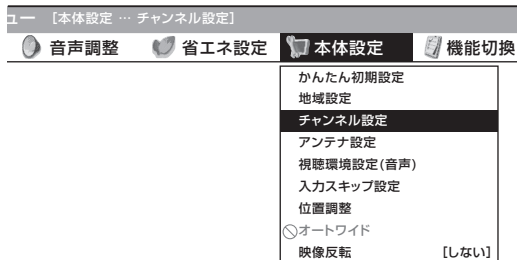

4 「地上デジタル」「BS デジタル」「CS デジタル」のいずれかを選ぶ

メニュー
で選び
決定
を押す

地上デジタル	地上デジタル放送の受信チャンネルの設定です。 (チャンネル設定をする前に、必ず地域設定をお住まいの地域に設定しておいてください。)
地上アナログ	
BSデジタル	
CSデジタル	
デジタル登録	

- ・ 「地上デジタル」を選んだ場合は、次ページの手順 **5** に進みます。
- ・ 「BS デジタル」または「CS デジタル」を選んだ場合は、次ページの手順 **6** に進みます。

5

「地上デジタル一個別」を選ぶ



地上デジタル-自動	放送局	3桁	スキップ
-追加	テレビ ① ●●●●●	051	▲
-個別	テレビ ② ●●●●●	061	
-選局順	テレビ ③ ●●●●●	121	
	テレビ ④ ●●●●●	041	
	テレビ ⑤ ●●●●●	021	▼

以上のチャンネルが受信できます。
設定を変更したいチャンネルを
選択して決定ボタンを押してください。

6

変更したいチャンネルを選ぶ



7

変更したい項目を選ぶ

(例)地上デジタルの枝番を変更する場合



地上デジタル-自動	放送局	3桁	スキップ
-追加	テレビ ① ●●●●●	051-1	▲
-個別	テレビ ② ●●●●●	051-2	
-選局順	テレビ ③ ●●●●●	121	
	テレビ ④ ●●●●●	041	
	テレビ ⑤ ●●●●●	021	▼

変更する項目を選択してください。

数字ボタン 枝番 スキップ 戻る

8

画面の指示に従い、入力欄に数字を入力して「確認」を選ぶか、「する」「しない」を選ぶ

1

12

で入力し

で選び
を押す

- 枝番を入力する場合は、**1**～**9**を押します。
- 数字ボタンや枝番が重複している場合は、「数字ボタン（枝番の場合は「枝番」）が重複しています。置き換えますか？」の確認画面が表示されます。

数字ボタンを置き換える場合

「確認」を選びます。

置き換えずに別の数字にする場合

画面の「戻る」を選ぶか、リモコンの戻るボタンを押してから、別の数字を入力して決定ボタンを押します。

- 操作を終了する場合は、終了ボタンを押します。



おしらせ

地上デジタル放送の受信チャンネル番号と枝番について

- 地上デジタル放送では、1～12の数字ボタン（チャンネルボタン）の番号のほかに、3桁のチャンネル番号が付けられています。1つの放送局が複数の番組を同時に放送する場合には、3桁のチャンネル番号で区別することになります。
- 3桁のチャンネル番号は、放送地域内（都府県、北海道は7地域）ではそれぞれ別番号になっています。従って、通常は3桁で放送番組を特定できます。ただし、お住まいの地域により、隣接する他地域の放送も受信できることがあります。この場合は、3桁のチャンネル番号が重複することがあります。このときは、さらにもう1桁（これを「枝番」といいます）を入力して選局することになります。

スキップしたチャンネルを電子番組表や裏番組表で非表示にするには（地上デジタル放送のみ）

- 1 前ページ手順 **4** で「地上デジタル」を選ぶ
- 2 「地上デジタル一個別」を選ぶ
- 3 スキップするチャンネルを選ぶ
- 4 「スキップ」を選ぶ
- 5 「選局順逆時にこのチャンネルをスキップして選局しますか？」の表示で「する」を選ぶ
- 6 「番組表、裏番組の表示時にも、このチャンネルをスキップしますか？」の表示で「する」を選ぶ
 - スキップ設定した地上デジタル放送のチャンネルが、番組表や裏番組表に表示されなくなります。ただし、スキップ設定したチャンネルでも、視聴中の場合は番組表や裏番組表に表示されます。

地上アナログ放送のチャンネルを追加したり設定し直すときは

- お住まいの地域で受信できる VHF と UHF のチャンネルを自動的に登録できます。
- 登録できるチャンネルは、最大 12 局です。



重要

- 登録完了まで電源を切らないでください。
- この操作を行ったときは、現在登録されているチャンネルを消して新たに登録しなおします。

おしらせ

- 「地上アナログー地域番号」について
- 「地上アナログー自動」を行ってもチャンネルが受信できない場合、「地域番号早見表」(▶ 56 ~ 57 ページ)、「地域番号一覧表」(▶ 58 ~ 61 ページ)で都市名・放送局名・受信チャンネルを確認し、手順 3 の②で「地上アナログー地域番号」を選びます。お住まいの地域に最も近い都市名の地域番号を数字ボタン(チャンネルボタン)または左右カーソルボタンで入力し、「開始」で決定ボタンを押します。
 - 工場出荷時は、地域番号「000」に設定されています。

「地上アナログー追加」について

- 空きチャンネルに追加できる放送局がないかどうかを自動で探したい場合、手順 3 の②で「地上アナログー追加」を選び、左右カーソルボタンで「する」を選びます。見つかったチャンネルが右側に表示されています。

1

地上A
を押す

地上アナログ放送を選ぶ

2

メニュー
を押す
で選び
決定
を押す

メニューから、「本体設定」 - 「チャンネル設定」を選ぶ

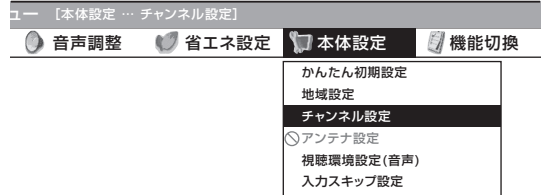

- メニューは表示後、何も操作しないと約 1 分後に自動的に消えます。表示されている間に次の操作を行ってください。

3

決定
を押す
で選び
決定
を押す

- ① 「地上アナログ」を選ぶ
- ② 「地上アナログー自動」を選ぶ

4

決定
を押す
で選び
決定
を押す

「する」を選ぶ

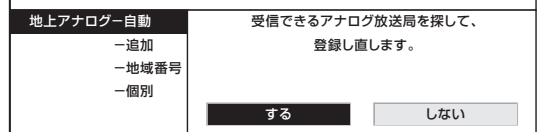

- 画面左上に「サーチ中」が表示されます。

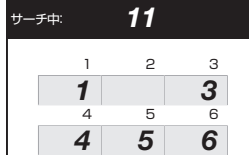

- 見つかったチャンネルが表示されます。
- 放送チャンネルがまったく見つからない場合は、設定前のチャンネルが表示されます。
- チャンネル設定が完了すると「登録しました」と表示され、しばらくすると手順 2 の画面に戻ります。
- 操作を終了する場合は、終了ボタンを押します。

はじめに
準備
番組を見る
リモコンレイヤ!
パソコンにならな
で録画・再生
本機の機能の
故障かな仕様
寸法図など
English
Guide



お知らせ

「地上アナログー自動」を行っても受信できないチャンネルがあるときは

- 地域番号一覧表 (▶ 58 ~ 61 ページ) に掲載されている都市の近郊にお住まいの場合、掲載されているチャンネルと放送局名が正しい場合は、その都市の地域番号で設定してください。
- お住まいの都市の地域番号で設定しても受信できない場合があります。このときは、「地上アナログー追加」(▶ 55 ページ) または「地上アナログー個別」(▶ 62 ページ) を行ってください。
- 地域番号を設定したときに、地域番号一覧表に放送局名が記載されていないチャンネルは、自動的にチャンネルスキップされます。(地域番号「000」は除く)
- 地域番号設定をした後、「地上アナログー追加」を実行すると、受信できる放送局が増える場合があります。(UHF 放送が受信できる地域など)

地域番号早見表

五十音	都 市 名	地域番号	五十音	都 市 名	地域番号	五十音	都 市 名	地域番号
あ	会津若松市	021	う	宇 治 市	060	か	刈 谷 市	054
	青 森 市	010		宇 都 宮 市	101		川 口 市	027
	明 石 市	063		宇 部 市	076		川 越 市	027
	昭 島 市	030		浦 安 市	029		川 崎 市	033
	秋 田 市	015	え	海 老 名 市	033	き	河内長野市	061
	阿 久 根 市	095		江 別 市	001		川 西 市	064
	上 尾 市	027	お	青 梅 市	030		木 更 津 市	029
	朝 霞 市	027		大 分 市	091		岸 和 田 市	061
	旭 川 市	002		大 垣 市	047	北 九 州 市	084	
	足 利 市	027		大 阪 市	061	北 見 市	009	
	厚 木 市	033		大 館 市	016	岐 阜 市	047	
	網 走 市	001		大 津 市	058	京 都 市 1	060	
	我 孫 子 市	029		大 牟 田 市	086	京 都 市 2	098	
	尼 崎 市	061		岡 崎 市	054	桐 生 市	102	
安 城 市	054	岡 山 市		070	く	釧 路 市	004	
い	飯 田 市	045		沖 縄 市		096	熊 谷 市	103
	池 田 市	061		小 樽 市		007	熊 本 市	090
	生 駒 市	061		小 田 原 市		035	倉 敷 市	070
	石 巻 市	014		帯 広 市	005	久 留 米 市	085	
	和 泉 市	061		小 山 市	027	呉 市	073	
	伊 勢 崎 市	025	か	各 務 原 市	106	こ	高 知 市	082
	伊 丹 市	061		加 古 川 市	063		甲 府 市	043
	市 川 市	029		鹿 児 島 市	094		神 戸 市	061
	一 宮 市	054		檀 原 市	065		郡 山 市	019
	市 原 市	029		柏 市	029		小 金 井 市	030
	茨 木 市	061		春 日 井 市	054		越 谷 市	027
	今 治 市	081		春 日 部 市	027		小 平 市	030
	入 間 市	027		門 真 市	061		小 牧 市	054
	い わ き 市	020		金 沢 市	041		小 松 市	041
岩 国 市	077	鎌 倉 市		033	さ		さいたま市	027

五十音	都 市 名	地域番号	五十音	都 市 名	地域番号	五十音	都 市 名	地域番号
さ	堺 市	061	と な	富 田 林 市	061	ふ	富 士 市	051
	佐 賀 市	087		長 岡 市	037		富 士 宮 市	051
	酒 田 市	018		長 崎 市	088		府 中 市 (東 京)	030
	相 模 原 市	033		長 野 市	044	へ	船 橋 市	029
	佐 倉 市	029		流 山 市	029		別 府 市	091
	佐 世 保 市	089		名 古 屋 市	054	ま	防 府 市	074
	札 幌 市	001		那 覇 市	096		前 橋 市	025
	座 間 市	033		奈 良 市	065		町 田 市	033
	狭 山 市	027		習 志 野 市	029		松 江 市	068
し	静 岡 市	049	に	新 潟 市	037		松 阪 市	057
	下 関 市	075		新 座 市	027		松 戸 市	029
	周 南 市	074		新 居 浜 市	080	松 原 市	061	
	上 越 市	038		西 宮 市	061	松 本 市	046	
す	吹 田 市	061	ぬ ね	沼 津 市	052	み	松 山 市	079
	鈴 鹿 市	057		寝 屋 川 市	061		三 郷 市	027
せ	瀬 戸 市	054	の	野 田 市	029		三 島 市	052
	仙 台 市	013		延 岡 市	093		三 鷹 市	030
そ	草 加 市	027	は	函 館 市	003		水 戸 市	022
た	大 東 市	061		秦 野 市	036		都 城 市	092
	高 岡 市	040		八 王 子 市	104	宮 崎 市	092	
	高 崎 市	025		八 戸 市	011	む	武 蔵 野 市	030
	高 槻 市	061		羽 曳 野 市	061		室 蘭 市	008
	高 松 市	078		浜 田 市	069	も	盛 岡 市	012
	宝 塚 市	061		浜 松 市	050		守 口 市	061
	立 川 市	030		半 田 市	054	や	矢 板 市	100
	多 摩 市	105		ひ	東 大 阪 市		061	焼 津 市
ち	茅 ヶ 崎 市	034	東 久 留 米 市		030		八 尾 市	061
	千 葉 市	029	東 村 山 市		030		八 千 代 市	029
	調 布 市	030	彦 根 市		059		八 代 市	090
つ	津 市	057	日 立 市		023		山 形 市	017
	つ く ば 市	029	ひ たち な か 市		022	山 口 市	074	
	土 浦 市	029	日 野 市	030	大 和 市	033		
	鶴 岡 市	018	姫 路 市	062	よ	横 須 賀 市	033	
と	東 京 2 3 区	030	枚 方 市	061		横 浜 市	033	
	徳 島 市	097	平 塚 市	034		四 日 市 市	057	
	所 沢 市	027	弘 前 市	010	米 子 市	068		
	鳥 取 市	067	広 島 市	071	わ	和 歌 山 市 1	107	
	苫 小 牧 市	006	ふ	福 井 市		042	和 歌 山 市 2	099
	富 山 市	039		福 岡 市		083		
	豊 川 市	055		福 島 市	019			
	豊 田 市	056		福 山 市	072			
	豊 中 市	061		藤 枝 市	053			
豊 橋 市	055	藤 沢 市		033				

はじめに

準備

番組を見る

ヒューズレヤ!
パソコンをいじる

ファミリーリンク
で録画・再生

活用 本機の機能の

故障かな仕様・
寸法図など

English
Guide

地域番号一覧表

	リモコン番号	1	2	3	4	5	6	7	8	9	10	11	12
都道府県	都市名 地域 番号	受信チャンネル											
		放送局名											
工場出荷時設定	000	1	2	3	4	5	6	7	8	9	10	11	12
		1	2	3	4	5	6	7	8	9	10	11	12
北海道	札幌 001	1	2	3	17	5	6	27	8	35	10	11	12
		北海道放送		NHK 総合	テレビ北海道	札幌テレビ		北海道文化放送		北海道テレビ			
	旭川 002	1	2	33	37	39	6	7	8	9	10	11	12
			NHK 教育	テレビ北海道	北海道文化放送	北海道テレビ	札幌テレビ		NHK 総合		北海道放送		
	函館 003	21	27	35	4	5	6	7	8	9	10	11	12
		テレビ北海道	北海道文化放送	北海道テレビ	NHK 総合		北海道放送				NHK 教育		札幌テレビ
	釧路 004	1	2	39	41	5	6	7	8	9	10	11	12
			NHK 教育	北海道テレビ	北海道文化放送		札幌テレビ		NHK 総合		北海道放送		
	帯広 005	32	2	34	4	5	6	7	8	9	10	11	12
		北海道文化放送		北海道テレビ	NHK 総合		北海道放送				札幌テレビ		NHK 教育
苫小牧 006	47	49	51	53	55	57	61	8	9	10	11	12	
	テレビ北海道	NHK 教育	NHK 総合	北海道文化放送	北海道放送	札幌テレビ	北海道テレビ						
小樽 007	24	2	26	4	5	6	7	8	9	10	11	12	
	テレビ北海道	NHK 教育	北海道文化放送	北海道テレビ			札幌テレビ		北海道放送		NHK 総合		
室蘭 008	1	2	29	37	39	6	7	8	9	10	11	12	
		NHK 教育	テレビ北海道	北海道文化放送	北海道テレビ		札幌テレビ		NHK 総合		北海道放送		
北見 009	1	2	3	4	59	61	7	8	9	10	53	12	
		NHK 教育			北海道文化放送	北海道テレビ	札幌テレビ		NHK 総合		北海道放送		
青森	010	1	2	3	4	5	6	38	8	34	10	11	12
		青森放送テレビ		NHK 総合		NHK 教育		青森テレビ		青森朝日放送			
八戸 011	1	2	33	4	31	6	7	8	9	10	11	12	
			青森テレビ		青森朝日放送		NHK 教育		NHK 総合		青森放送テレビ		
岩手	盛岡 012	1	2	3	4	5	6	7	8	31	35	11	33
					NHK 総合		IBC テレビ		NHK 教育	岩手朝日テレビ	テレビ岩手		めんこいテレビ
宮城	仙台 013	1	2	3	4	5	6	32	8	34	10	11	12
		東北放送		NHK 総合		NHK 教育		東日本放送		宮城テレビ			仙台放送
石巻 014	59	2	51	4	49	6	61	8	55	10	11	57	
	東北放送		NHK 総合		NHK 教育		東日本放送		宮城テレビ			仙台放送	
秋田	秋田 015	1	2	3	4	5	6	7	8	9	31	11	37
			NHK 教育							NHK 総合	秋田朝日放送	秋田放送テレビ	秋田テレビ
大館 016	1	2	3	4	5	6	7	8	9	59	11	57	
	(NHK 教育)		NHK 総合		秋田放送テレビ		NHK 教育	(NHK 総合)	秋田朝日放送	(秋田放送テレビ)	秋田テレビ		
山形	山形 017	1	2	3	4	5	36	30	8	9	10	11	38
					NHK 教育		テレビユー山形	さくらんぼテレビ	NHK 総合		山形放送		山形テレビ
鶴岡 018	1	2	3	4	5	6	7	39	9	22	11	24	
	山形放送		NHK 総合		NHK 教育		山形テレビ		テレビユー山形		さくらんぼテレビ		
福島	福島 019	1	2	31	4	33	6	35	8	9	10	11	12
			NHK 教育	テレビユー福島		福島中央テレビ		福島放送		NHK 総合		福島テレビ	
	いわき 020	1	62	3	4	5	58	7	8	9	10	11	60
会津若松 021	1	2	3	4	5	6	7	47	9	37	11	41	
	NHK 総合		NHK 教育		福島テレビ		テレビユー福島		福島中央テレビ		福島放送		
茨城	水戸 022	44	2	46	42	5	40	7	38	9	36	11	32
		NHK 総合		NHK 教育	日本テレビ		TBS テレビ		フジテレビ		テレビ朝日		テレビ東京
日立 023	52	2	50	54	5	56	7	58	9	60	11	62	
	NHK 総合		NHK 教育	日本テレビ		TBS テレビ		フジテレビ		テレビ朝日		テレビ東京	
栃木	矢板 100	40	2	30	36	33	42	7	45	9	59	11	61
		NHK 総合		NHK 教育	日本テレビ	とちぎテレビ	TBS テレビ		フジテレビ		テレビ朝日		テレビ東京
宇都宮 101	51	2	49	53	5	55	7	57	31	41	11	44	
	NHK 総合		NHK 教育	日本テレビ		TBS テレビ		フジテレビ	とちぎテレビ	テレビ朝日		テレビ東京	
群馬	前橋 025	52	2	50	54	40	56	7	58	9	60	48	62
		NHK 総合		NHK 教育	日本テレビ	放送大学	TBS テレビ		フジテレビ		テレビ朝日	群馬テレビ	テレビ東京
桐生 102	51	2	57	53	40	55	7	35	9	59	41	61	
	NHK 総合		NHK 教育	日本テレビ	放送大学	TBS テレビ		フジテレビ		テレビ朝日	群馬テレビ	テレビ東京	
埼玉	さいたま 027	1	2	3	4	16	6	7	8	38	10	11	12
		NHK 総合		NHK 教育	日本テレビ	放送大学	TBS テレビ		フジテレビ	テレビ埼玉	テレビ朝日		テレビ東京
熊谷 103	51	2	35	53	5	55	16	57	30	59	11	61	
	NHK 総合		NHK 教育	日本テレビ		TBS テレビ	放送大学	フジテレビ	テレビ埼玉	テレビ朝日		テレビ東京	

	リモコン番号	1	2	3	4	5	6	7	8	9	10	11	12		
都道府県	都市名 地域 番号	受信チャンネル													
		放送局名													
千葉	千葉	029	1 NHK 総合	2	3 NHK 教育	4 日本テレビ	5 放送大学	6 TBS テレビ	7	8 フジテレビ	9 テレビ神奈川	10 テレビ朝日	11 千葉テレビ	12 テレビ東京	
		23区	030	1 NHK 総合	2	3 NHK 教育	4 日本テレビ	5 東京メトロポリタ	6 TBS テレビ	7 テレビ埼玉	8 フジテレビ	9 テレビ神奈川	10 テレビ朝日	11 千葉テレビ	12 テレビ東京
東京	八王子	104	33 NHK 総合	2	29 NHK 教育	35 日本テレビ	40 東京メトロポリタ	37 TBS テレビ	7	31 フジテレビ	9	45 テレビ朝日	11	62 テレビ東京	
		多摩	105	49 NHK 総合	2	47 NHK 教育	51 日本テレビ	61 東京メトロポリタ	53 TBS テレビ	7	55 フジテレビ	9	57 テレビ朝日	11	59 テレビ東京
神奈川	横浜	033	1 NHK 総合	2	3 NHK 教育	4 日本テレビ	5 放送大学	6 TBS テレビ	7	8 フジテレビ	9 テレビ神奈川	10 テレビ朝日	11	12 テレビ東京	
		茅ヶ崎	034	33 NHK 総合	2	29 NHK 教育	35 日本テレビ	5	37 TBS テレビ	7	39 フジテレビ	31 テレビ神奈川	41 テレビ朝日	11	43 テレビ東京
	小田原	035	52 NHK 総合	2	50 NHK 教育	54 日本テレビ	5	56 TBS テレビ	7	58 フジテレビ	46 テレビ神奈川	60 テレビ朝日	11	62 テレビ東京	
		秦野	036	47 NHK 総合	2	49 NHK 教育	51 日本テレビ	5	53 TBS テレビ	7	55 フジテレビ	61 テレビ神奈川	57 テレビ朝日	11	59 テレビ東京
新潟	新潟	037	21 新潟テレビ21	2	29 テレビ新潟	4	5 新潟放送	6	7	8 NHK 総合	9	35 新潟総合テレビ	11	12 NHK 教育	
		上越	038	1 NHK 教育	2	3 NHK 総合	4	5 新潟テレビ21	6	7 新潟放送	8 テレビ新潟	9	10 新潟放送	11	33 新潟総合テレビ
富山	富山	039	1 北日本テレビ	2	3 NHK 総合	4	5	6	7	8	9	10 NHK 教育	32 チューリップ	34 富山テレビ	
		高岡	040	50 北日本テレビ	2	48 NHK 総合	4	5	6	7	8	9	46 NHK 教育	42 チューリップ	44 富山テレビ
石川	金沢	041	1	2	3	4	5	6	25 北陸朝日放送	8 NHK 教育	9	33 テレビ金沢	11	37 石川テレビ	
福井	福井	042	39 福井テレビ	2	3 NHK 教育	4	5	6 MRO テレビ	7	8	9	10	11	12	
山梨	甲府	043	1 NHK 総合	2	3 NHK 教育	4	5	6	37 テレビ山梨	8	9	10	11	12	
長野	長野	044	1 NHK 総合	44 長野朝日放送	50 長野朝日放送	4 テレビ信州	40 テレビ信州	6	42 長野放送	8	46 NHK 教育	10	48 信越放送	12	
		飯田	045	44 長野朝日放送	2 NHK 教育	3 NHK 総合	4	5	6 信越放送	7 テレビ信州	42 テレビ信州	9	40 長野放送	11	12
		松本	046	1 NHK 総合	44 長野朝日放送	50 長野朝日放送	4 テレビ信州	48 テレビ信州	6	42 長野放送	8	46 NHK 教育	10	40 信越放送	12
岐阜	岐阜	047	1 東海テレビ	2	39 NHK 総合	4	5	6 CBC テレビ	35 中京テレビ	8	9 NHK 教育	10	11 メ〜テレ	37 ぎふチャン	
		各務原	106	1 東海テレビ	2	3 NHK 総合	4	5	6 CBC テレビ	35 中京テレビ	8	9 NHK 教育	10	11 メ〜テレ	41 ぎふチャン
静岡	静岡	049	1 NHK 総合	2	31 NHK 教育	4	33 静岡朝日テレビ	6	35 テレビ静岡	8	9 NHK 総合	10	11 静岡放送	12	
		浜松	050	1 静岡第一テレビ	30 NHK 教育	3	4	5	6 静岡放送	7	8 NHK 教育	9	28 静岡朝日テレビ	11	34 テレビ静岡
		富士	051	1 NHK 総合	54 NHK 教育	27 静岡第一テレビ	4	29 静岡朝日テレビ	6	39 テレビ静岡	8	52 NHK 総合	10	41 静岡放送	12
		沼津	052	1 NHK 総合	51 NHK 教育	61 静岡第一テレビ	4	57 静岡朝日テレビ	6	59 テレビ静岡	8	53 NHK 総合	10	55 静岡放送	12
		藤枝	053	1 NHK 総合	44 NHK 教育	24 静岡第一テレビ	4	26 静岡朝日テレビ	6	38 テレビ静岡	8	42 NHK 総合	10	40 静岡放送	12
愛知	愛知	054	1 東海テレビ	2	3 NHK 総合	4	5	6 CBC テレビ	35 中京テレビ	8	9 NHK 教育	10	11 メ〜テレ	25 テレビ愛知	
		豊橋	055	56 東海テレビ	2	54 NHK 総合	4	62 CBC テレビ	6	58 中京テレビ	8	50 NHK 教育	10	60 メ〜テレ	52 テレビ愛知
		豊田	056	57 東海テレビ	2	53 NHK 総合	4	55 CBC テレビ	6	59 中京テレビ	8	51 NHK 教育	10	61 メ〜テレ	49 テレビ愛知
三重	津	057	1 東海テレビ	2	3 NHK 総合	4	5	6 CBC テレビ	35 中京テレビ	8	9 NHK 教育	33 三重テレビ	11 メ〜テレ	25 テレビ愛知	
滋賀	滋賀	058	1 NHK 総合	28	3	36 毎日テレビ	5	38 ABC テレビ	7	40 関西テレビ	9	42 読売テレビ	30 びわ湖放送	46 NHK 教育	
		彦根	059	1 NHK 総合	52	3	54 毎日テレビ	56	58 ABC テレビ	7	60 関西テレビ	9	62 読売テレビ	11	50 NHK 教育

はじめに

準備

番組を見る

リコーレター！
パソコンにならな

ファミリンク
録画・再生

本機の機能の
活用

故障かな仕様
寸法図など

English
Guide

	リモコン番号	1	2	3	4	5	6	7	8	9	10	11	12	
都道府県	都市名 地域 番号	受信チャンネル												
		放送局名												
京都	京都 1	060	1	2	36	4	19	6	34	8	26	10	11	12
				NHK 総合	サンテレビ	毎日テレビ	テレビ大阪	ABC テレビ	京都テレビ	関西テレビ	奈良テレビ	読売テレビ		NHK 教育
京都	京都 2	098	32	2	34	4	21	6	7	8	9	10	11	12
			NHK 京都	NHK 総合	京都テレビ	毎日テレビ	テレビ大阪	ABC テレビ		関西テレビ		読売テレビ		NHK 教育
大阪	大阪	061	1	2	36	4	19	6	34	8	9	10	30	12
				NHK 総合	サンテレビ	毎日テレビ	テレビ大阪	ABC テレビ	京都テレビ	関西テレビ		読売テレビ	テレビ和歌山	NHK 教育
兵庫	神戸	061	1	2	36	4	19	6	34	8	9	10	30	12
				NHK 総合	サンテレビ	毎日テレビ	テレビ大阪	ABC テレビ	京都テレビ	関西テレビ		読売テレビ	テレビ和歌山	NHK 教育
	姫路	062	1	50	56	54	5	58	7	60	9	62	11	52
				NHK 総合	サンテレビ	毎日テレビ		ABC テレビ		関西テレビ		読売テレビ		NHK 教育
兵庫	明石	063	1	51	55	53	19	57	7	59	9	61	30	49
				NHK 総合	サンテレビ	毎日テレビ	テレビ大阪	ABC テレビ		関西テレビ		読売テレビ	テレビ和歌山	NHK 教育
兵庫	川西	064	1	29	33	35	5	37	7	39	9	41	11	31
				NHK 総合	サンテレビ	毎日テレビ		ABC テレビ		関西テレビ		読売テレビ		NHK 教育
奈良	奈良	065	51	2	36	4	19	6	62	8	55	10	11	12
			(NHK 総合)	NHK 総合	サンテレビ	毎日テレビ	テレビ大阪	ABC テレビ	奈良テレビ	関西テレビ	(奈良テレビ)	読売テレビ		NHK 教育
和歌山	和歌山 1	107	1	32	3	42	5	44	7	46	9	48	30	25
				NHK 総合		毎日テレビ		ABC テレビ		関西テレビ		読売テレビ	テレビ和歌山	NHK 教育
和歌山	和歌山 2	099	1	50	3	54	5	58	7	60	9	62	56	52
				NHK 総合		毎日テレビ		ABC テレビ		関西テレビ		読売テレビ	テレビ和歌山	NHK 教育
鳥取	鳥取	067	1	2	3	4	5	6	7	24	9	22	11	12
			日本海テレビ		NHK 総合	NHK 教育				山陰中央テレビ		BSS テレビ		
島根	松江	068	30	2	34	4	5	6	7	8	9	10	11	12
			日本海テレビ		山陰中央テレビ			NHK 総合				BSS テレビ		NHK 教育
島根	浜田	069	1	2	54	4	5	6	7	58	9	10	11	12
				NHK 総合	日本海テレビ			BSS テレビ		山陰中央テレビ		NHK 教育		
岡山	岡山	070	23	2	3	4	5	25	35	8	9	10	11	12
			テレビせとうち		NHK 教育		NHK 総合	瀬戸内海テレビ	OHK テレビ		西日本放送		山陽放送	
広島	広島	071	31	2	3	4	5	6	7	8	9	35	11	12
			テレビ新広島		NHK 総合	RCC テレビ			NHK 教育			広島ホームテレビ		広島テレビ
	福山	072	5	2	57	4	54	6	3	8	9	7	11	11
				NHK 総合	広島ホームテレビ		テレビ新広島		NHK 教育			RCC テレビ		広島テレビ
広島	呉	073	1	2	24	4	5	6	26	8	9	10	11	12
				NHK 教育	広島ホームテレビ		広島テレビ		テレビ新広島		RCC テレビ		NHK 総合	
山口	山口	074	1	2	3	4	28	6	38	8	9	10	11	12
				NHK 教育			山口朝日放送		テレビ山口		NHK 総合		山口放送	
	下関	075	41	2	23	4	21	6	33	8	39	10	35	12
			NHK 教育	九州朝日放送	TVQ 九州放送	山口放送	山口朝日放送	(NHK 総合)	テレビ山口	RKB 毎日放送	NHK 総合	テレビ西日本	福岡放送	(NHK 教育)
	宇部	076	55	2	3	4	24	6	44	8	58	10	61	12
山口				NHK 教育	九州朝日放送		山口朝日放送	(NHK 総合)	テレビ山口	RKB 毎日放送	NHK 総合	テレビ西日本	山口放送	
	岩国	077	1	2	3	4	62	6	28	8	9	10	11	12
				NHK 教育		RCC テレビ	テレビ山口		山口朝日放送		NHK 総合	南海テレビ	山口放送	広島テレビ
徳島	徳島	097	1	2	3	4	5	6	7	8	9	10	11	38
			四国テレビ		NHK 総合	毎日テレビ		ABC テレビ		関西テレビ		読売テレビ		NHK 教育
香川	高松	078	33	2	39	4	37	6	31	8	41	10	29	19
			瀬戸内海テレビ		NHK 教育		NHK 総合		OHK テレビ		西日本放送		山陽放送	テレビせとうち
愛媛	松山	079	1	2	3	29	25	6	7	37	9	10	11	35
				NHK 教育		あいテレビ	愛媛朝日テレビ	NHK 総合		テレビ愛媛		南海テレビ		広島ホームテレビ
	新居浜	080	1	2	3	4	14	6	7	36	9	10	27	12
				NHK 総合		NHK 教育	愛媛朝日テレビ	南海テレビ		テレビ愛媛			あいテレビ	
愛媛	今治	081	1	30	3	27	14	32	7	36	9	34	11	38
				NHK 教育		あいテレビ	愛媛朝日テレビ	NHK 総合		テレビ愛媛		南海テレビ		広島ホームテレビ
高知	高知	082	1	2	3	4	5	6	7	8	9	38	11	40
						NHK 総合		NHK 教育		高知放送		テレビ高知		高知さんさんテレビ
福岡	福岡	083	1	2	3	4	5	6	7	8	9	10	19	37
			九州朝日放送		NHK 総合	RKB 毎日放送		NHK 教育				テレビ西日本		福岡放送
	北九州	084	1	2	23	35	5	6	7	8	9	10	11	12
				九州朝日放送	TVQ 九州放送	福岡放送		NHK 総合		RKB 毎日放送		テレビ西日本		NHK 教育
	久留米	085	57	2	46	48	5	54	7	8	60	10	14	52
福岡			九州朝日放送		NHK 総合	RKB 毎日放送		NHK 教育			テレビ西日本		TVQ 九州放送	福岡放送
	大牟田	086	58	19	53	61	5	50	7	8	55	10	43	12
		九州朝日放送	TVQ 九州放送	NHK 総合	RKB 毎日放送		NHK 教育				テレビ西日本		福岡放送	
佐賀	佐賀	087	19	36	40	38	48	52	57	60	9	10	11	12
			TVQ 九州放送	サガテレビ	NHK 教育	NHK 総合	RKB 毎日放送	福岡放送	九州朝日放送	テレビ西日本	(NHK 総合)			熊本放送

リモコン番号		1	2	3	4	5	6	7	8	9	10	11	12
都道府県	都市名 地域 番号	受信チャンネル											
		放送局名											
長崎	長崎 088	1 NHK 教育	2	3 NHK 総合	4	5 長崎放送	6	37 テレビ長崎	8	27 長崎文化放送	10	25 長崎国際テレビ	12
	佐世保 089	1	2 NHK 教育	3	17 長崎国際テレビ	5	31 長崎文化放送	7	8 NHK 総合	9	10 長崎放送	11	35 テレビ長崎
熊本	熊本 090	1	2 NHK 教育	16 熊本朝日放送	4	22 熊本県民テレビ	6	34 テレビ熊本	8	9 NHK 総合	10	11	12 熊本放送
大分	大分 091	1 (NHK 教育)	2	3 NHK 総合	34 あいテレビ	5	6 大分テレビ (NHK 総合)	36 テレビ大分	32 テレビ愛媛	24 大分朝日放送	10	11	12 NHK 教育
宮崎	宮崎 092	1	2	3	4	5	35 テレビ宮崎	7	8 NHK 総合	9	10 宮崎放送	11	12 NHK 教育
	延岡 093	1	2 NHK 教育	3	4 NHK 総合	5	6 宮崎放送	7	39 テレビ宮崎	9	10	11	12
鹿児島	鹿児島 094	1 南日本放送	2	3 NHK 総合	4	5 NHK 教育	6	32 鹿児島放送	8	38 鹿児島テレビ	10	30 鹿児島読売テレビ	12
	阿久根 095	1	17 鹿児島読売テレビ	3	23 鹿児島放送	5	35 鹿児島テレビ	7	8 NHK 総合	9	10 南日本放送	11	12 NHK 教育
沖縄	那覇 096	1	2 NHK 総合	3	4	5	6	7	8 沖縄テレビ	28 琉球朝日放送	10	11	12 NHK 教育

おしらせ

- 地域番号別に設定されたリモコン番号と受信チャンネル・放送局名は、当社が2007年2月に調査した結果によるものです。

その他の地域番号（*印のチャンネルはスキップされません。）

- 地域番号は「000」から「107」までありますが、次の番号に該当する地域はありません。

リモコン番号	1	2	3	4	5	6	7	8	9	10	11	12
地域番号	受信チャンネル											
024	*29	2	*27	*25	5	*23	7	*21	*31	*19	11	*17
026	*43	2	*45	*39	*40	*37	7	*35	9	*33	*41	*31
028	*33	2	*35	*25	5	*23	*16	*21	*28	*19	11	*17
031	*51	2	*49	*53	*47	*55	7	*57	9	*59	11	*61
032	*30	2	*32	*26	*28	*24	7	*22	9	*20	11	*18
048	*1	2	*3	4	*5	6	*35	8	*9	10	*11	*28
066	1	*32	3	*42	5	*44	7	*46	9	*48	*30	*26

地上アナログ放送の チャンネルの個別設定

つぎ テレビを見るための設定をする

- 登録したチャンネルは、個別に以下の項目を変更できます。

項目	内容
受信チャンネル	リモコンの数字ボタン(チャンネルボタン)を押したときに選局するチャンネルを設定します。地域番号一覧表に当てはまらない地域や、地域番号によるチャンネル設定後に他の放送チャンネルを追加したいときは、この操作で一局ずつ設定してください。新聞の番組表などのチャンネルの順番に合わせておくと便利です。
チャンネル表示	画面に表示されるチャンネル番号を設定します。お住まいの地域で使い慣れたチャンネル表示に変更できます。
受信微調整	受信中の映像(設定画面の背景で表示されている映像)が最も鮮明に見えるように、受信状態を調整します。-64~0~+63の範囲で調整できます。
スキップ	選局(∧順/∨逆)ボタン(緑)で選局をしたときに、視聴しないチャンネルを飛ばせます。「する」でスキップが設定され、「しない」で解除されます。

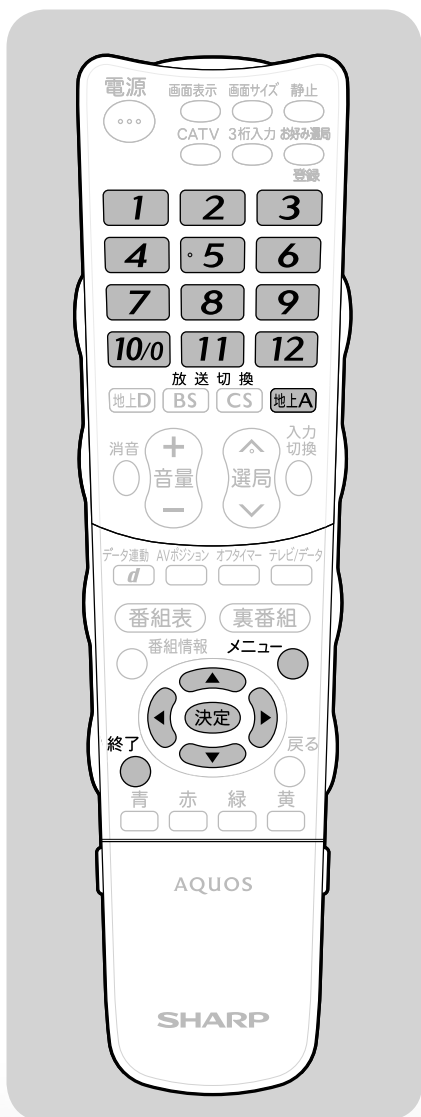

1

地上アナログ放送を選ぶ

地上A
を押す

2

メニューを表示する

メニュー
を押す

3

「本体設定」 - 「チャンネル設定」を選ぶ

メニュー [本体設定 ... チャンネル設定]
で選び
決定
を押す

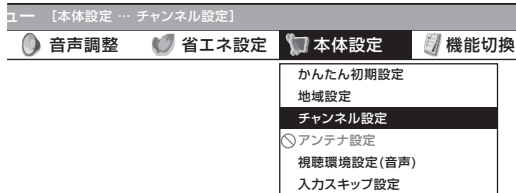

4

「地上アナログ」で決定する

決定
を押す

5

「地上アナログ一個別」を選ぶ

で選び
決定
を押す

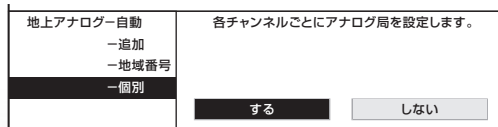

6

「する」を選ぶ



で選ぶ

決定

を押す

7

変更したい「リモコン番号」(放送チャンネル)を選ぶ



で選ぶ

- 地上アナログチャンネルは、「1」～「20」です。
- CATVチャンネルは「C13」～「C63」です。
- リモコン番号「1」～「12」を変更するときは、リモコンの数字ボタン(チャンネルボタン)を押しても選べます。

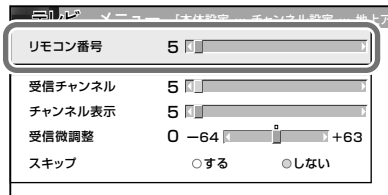

8

変更したい項目を選ぶ
(例) 受信チャンネルを変更する場合



で選ぶ

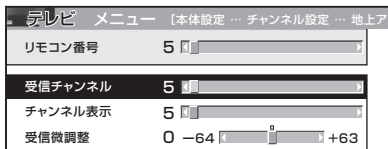

9

画面の指示に従い、数値や項目を設定する



で選ぶ

- 詳しくは、前ページの表を参照してください。
- 操作を終了する場合は、終了ボタンを押します。

選局ボタン(緑)でCATVチャンネルを選局したいときは(CATVスキップ解除)

- CATVチャンネル(C13～C63)は、工場出荷時にスキップ「する」の状態になっています。選局ボタン(緑)で選局したいときは、次の操作を行ってください。

1

前ページの手順 1 ～このページの手順 6 を行う

2

「リモコン番号」(放送チャンネル)を選ぶ



で選ぶ

3

スキップを解除したいCATVチャンネルを選ぶ



で選ぶ

4

「スキップ」を選ぶ



で選ぶ

5

「しない」を選ぶ



で選ぶ

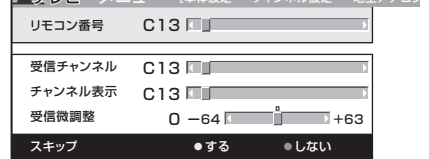

- 操作を終了する場合は、終了ボタンを押します。



おしらせ

CATV(ケーブルテレビ)放送について

- CATVのサービスが行われている地域のみ受信できます。
- CATVを受信するときは、使用する機器ごとにCATV会社との受信契約が必要です。さらに、スクランブルのかかった有料放送の視聴・録画には、ホームターミナル(アダプター)が必要になります。詳しくはCATV会社にご相談ください。
- 本機のCATVチャンネルは、C13～C63チャンネルの範囲で選局できます。(CATVチャンネルを選ぶ▶72ページ)
- 「受信チャンネル」の設定で、CATVチャンネルを設定すると、リモコンの数字ボタン(チャンネルボタン)でCATVチャンネルを選局できます。
- 上記の手順8で「受信チャンネル」を選び、手順9で右カーソルボタンまたは左カーソルボタンを押し続けると、放送を探して受信します。

はじめに

準備

番組を見る

ハイパーレイヤ!
パソコンでつなぐ

ファミリーリンク
で録画・再生

活用
本機の機能の

寸法図など
故障かな仕様

English
Guide

映りかたを確かめる

つぎ テレビを見るための設定をする

- リモコンを使って、番組を選んでみましょう。
- 本体の電源スイッチで電源を入れてから操作します。

地上デジタル放送を見るには、**地上D**を押してから数字ボタン(チャンネルボタン)を押します。

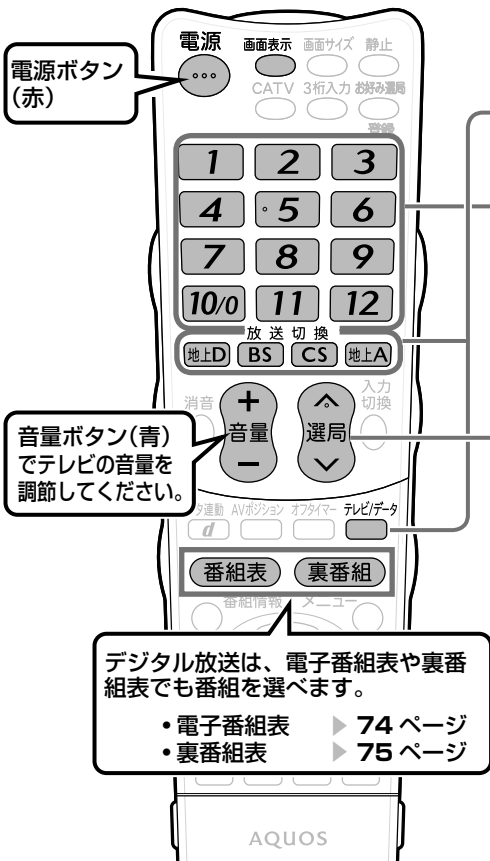

1 放送の種類を選ぶ

放送切換ボタンを押します。

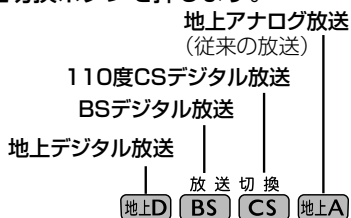

デジタル放送の場合は
テレビ/データボタンを押します。

- **テレビ/データ**を押すと、テレビ放送⇄データ放送*が切り換わります。
- ※放送がある場合に切り換わります。

2 チャンネルを選ぶ

数字ボタン
(チャンネルボタン)
を押します。

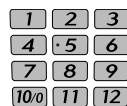

選局ボタン(緑)を
押します。



デジタル放送は、電子番組表や裏番組表でも番組を選べます。

- 電子番組表 ▶ 74 ページ
- 裏番組表 ▶ 75 ページ

放送の種類やチャンネルの確認のしかた

- テレビ画面のチャンネルサインで確認できます。チャンネルサインは**画面表示**を押すと表示できます。**画面表示**を繰り返し押すと、表示内容が変わります。(▶ 70 ページ)

▼テレビ画面のチャンネルサイン(例)

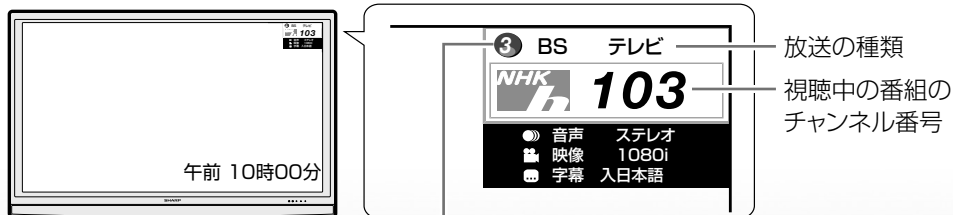

リモコンの数字ボタン(チャンネルボタン)の番号

テレビが正しく映らないときや画質が悪いときは（「放送が受信できません。[E202]」と表示される）

お電話する前に
故障ではないことが
ありますので、ここを
お確かめください。



はじめに

準備

番組を見る









ハイパーレイヤ！
パソコンなどをつなぐ

ファミリーリンク
で録画・再生

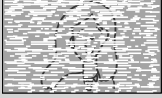
活用
本機の機能の

故障かな仕様
寸法図など

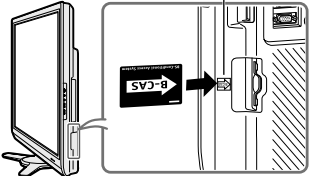
English
Guide

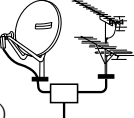
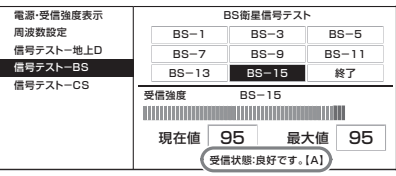
	こんな症状が出るときは	▶ここをお確かめください	▶参照ページ
地上アナログ放送	色じま模様が出る 	・古いケーブルは使わないでください。 	—
	雪が降っているような画面になる 	・アンテナ線が切れていませんか。  ・アンテナの向きは正しいですか。  ・平行フィーダー線の場合、本機から線をできるだけ離してください。	— — 32
デジタル放送	映像も音声も出ない  	・アンテナケーブルは接続されていますか。 ・端子を間違えて接続していませんか。 ・アンテナケーブルが切れていませんか。 ・BS・CS アンテナ電源設定を「オート」にしてみてください。「オート」に設定している場合は「入」にしてみてください。 ・B-CAS カードは正しく挿入されていますか。 	32~35・66 — 48 28
	画面に四角いノイズ（モザイク）が出る 	・アンテナの向きは正しいですか。 ・「受信状態：良好です。[A]」と表示されていることを確認してください。表示が異なる場合は、「アンテナ受信強度に関するエラーメッセージ」（▶158ページ）をご覧ください。  	・110度CS デジタル放送の場合は、アンテナケーブルや分配器は110度CS 帯域対応のものを使用していますか。
	WOWOWやスターチャンネルなどの有料放送が視聴できない	・WOWOW やスターチャンネルは有料です。視聴するためには契約をしてください。	29
	110度CSデジタル放送が視聴できない	・アンテナやアンテナケーブル、分波器は110度CS帯域(2150MHz) まで対応のものを使用していますか。	33~35
	画面にノイズが出る	・ノイズが出るときは、ケーブル同士を離すと軽減されることがあります。 ・アンテナケーブルは正しく接続されていますか。	— 32 ~ 35・66
	特定のチャンネルだけ映らない	・有料放送は視聴契約が必要です。 ・アンテナの受信強度を確認してください。	29 48~49

● アンテナの接続については、次ページをご覧ください。

アンテナ接続のワンポイントアドバイス

- お住まいの地域やチャンネルによっては電波が弱く、アンテナの接続方法やレコーダーなどの機器との接続により、映らない場合が考えられます。このような場合、アンテナの接続状況を変えていただくと映る場合がありますので、本ページを参考にご確認をお願いします。

こんなときは

アンテナ線が、レコーダーを経由して本機に接続されている場合に、レコーダーは放送を受信できるのに本機は受信できない。

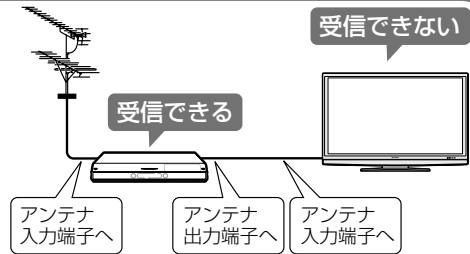

アドバイス

レコーダーに接続しているアンテナ線を、本機の入力に直接接続してみてください。

本機が受信できる場合は、本機の故障ではありません。

- ・レコーダーに内蔵されているアンテナ分配機能の性能により、本機が受信できないことがあります。レコーダーの出力端子から本機の入力端子に接続するのは止めましょう。

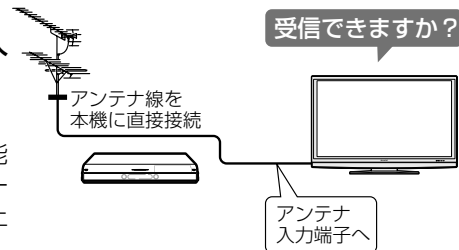

解決方法

アンテナ線を市販の金属シールドタイプの分配器で分配して、レコーダーと本機のそれぞれに接続してください。

それでも受信できない場合は…

- ・アンテナ線を市販のブースターに接続してください。

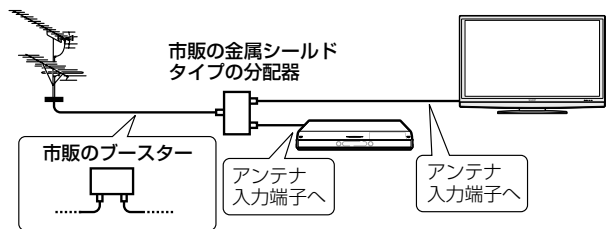

こんなときは

分配器やブースターを使用している場合に一部のチャンネルだけ映らない。

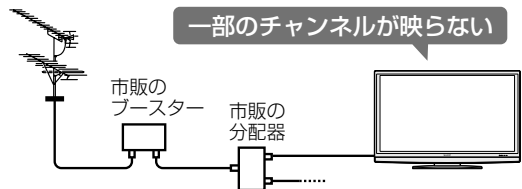

アドバイス

使用している分配器やブースターをはずして、アンテナ線を本機に直接接続してみてください。(市販のアンテナケーブルをご使用ください。また、レコーダーやパソコンなどの使用を止めて確認してください。これらの機器から発生する電波などによる障害も考えられます。)

正しく受信できる場合は、本機の故障ではありません。

- ・分配器やブースターの性能により、正しく受信できないことがあります。

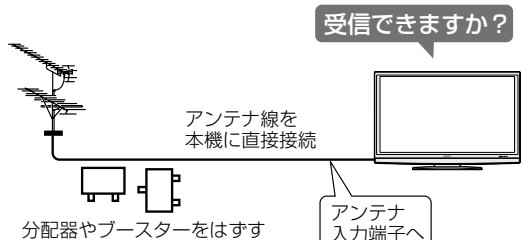

解決方法

市販の、地上デジタル放送やBSデジタル放送に対応している分配器やブースターと交換してください。

それでも受信できない場合は…

- ・ご購入の販売店などにご相談ください。

テレビを見る

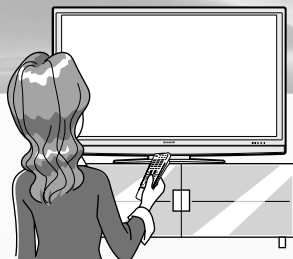

	ページ
リモコンで番組を選ぶ ……………	68
基本的な選びかた……………	68
音量を調節する……………	69
その他の選びかた……………	71
CATV(ケーブルテレビ)のチャンネルを 選ぶには……………	72
データ放送で天気予報や株価などの情報 を見る……………	72
デジタル放送のチャンネルのボタン番号を 確認・変更するときには……………	73
電子番組表(EPG)で番組を 選ぶには ……………	74
電子番組表とは……………	74
電子番組表の見かた……………	74
電子番組表の表示内容について……………	75
放送中の他の番組(裏番組)を調べる……………	75
電子番組表の使いかた……………	76
番組内容の紹介(番組情報)を見るには……………	76
分類(ジャンル)で番組を探すには……………	77
日時を指定して番組を探すには……………	77
電子番組表をもっと便利に利用する……………	78
電子番組表の表示範囲を変える……………	79
音声・映像・字幕を切り換える ……………	80
地上アナログ放送で二重音声放送(二ヶ国語、 主音声+副音声、ステレオ)の番組を見る ときは……………	80
デジタル放送で映像・音声・字幕を切り 換える……………	81
テレビを見るときの便利な 使いかたについて ……………	82
見ている画面を静止させる……………	82
見ているデジタル放送の番組の詳細を 知りたいときは……………	83
番組に連動したデータ放送を見る……………	84
時刻を表示するには(時刻表示)……………	84
目覚ましとして使うなどタイマーで電源を 入れるには(オンタイマー設定)……………	85
時刻が合っていないときは(時刻設定)……………	85

	ページ
画面のサイズや映像、音声を 調節する ……………	86
画面の位置がずれているときは (位置調整)……………	86
映像の左右に黒帯が出たり上下幅が変わる ときは(画面サイズ)……………	87
映像を自動で最適な大きさに切り換える/ 画面の大きさが勝手に変わるのを防ぐ (オートワイド機能)……………	88
映画やゲームなどに適した映像・音声にする (AVポジション)……………	89
画面の明るさや色を変えるには (映像調整)……………	90
画面のチラつきやざらつきを抑えて すっきりさせるには……………	91
お好みの音質にするには(音声調整)……………	92
部屋や置きかたに適した音質を選ぶには……………	93
番組表、メニュー表示や映像表示、 音声などをお好みに変更する ……………	94
メニューなどの文字を大きくする (画面文字サイズ設定)……………	94
番組表やメニューなどの配色を変えるには (画面表示色設定)……………	95
映像を消して音声だけを聞くとときは (映像オフ)……………	95
電源を入れてから画面が出るまでの時間を 早くする(クイック起動設定)……………	95
映像の向きを変えるには(映像反転)……………	95
2台のAQUOSをそれぞれのリモコンで 操作するには……………	96
ヘッドホンで聞くときの音の出かたを 変えるには……………	98

リモコンで 番組を選ぶ

B-CAS
(ビーカス)
カード



お知らせ

- デジタル放送は B-CAS カード (▶ 28 ページ) を挿入しないと視聴できません。
- 110 度 CS デジタル放送を初めて選局するときは、▶ 47 ページをご覧ください。

基本的な選びかた

- リモコンを使って、番組を選んでみましょう。

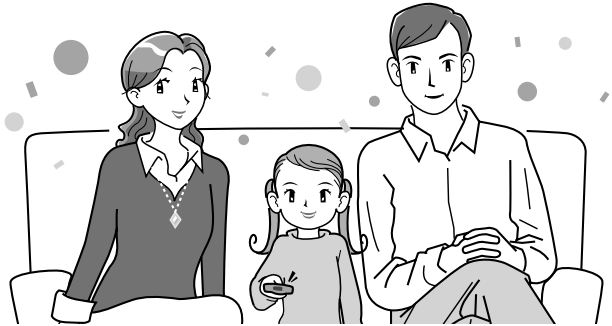

1 放送の種類(ネットワーク)を選ぶ

① 放送切換ボタンを押します。

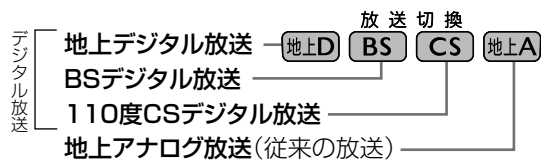

② デジタル放送の場合はメディア(テレビ/データ*)の選択ができます。

- ・放送がある場合のみ切り換わります。

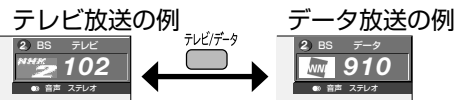

※ 2009 年 4 月現在、BS デジタルのラジオ放送は行われておりません。ラジオ放送が再開された場合は、テレビ放送→ラジオ放送→データ放送→テレビ放送の順に切り換わります。

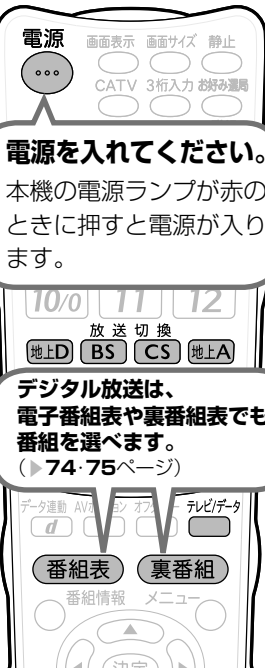

工場出荷時のデジタルチャンネル一覧



お知らせ

- 右記のチャンネル一覧は 2009 年 4 月現在のものです、変更されることがあります。
- デジタル登録画面を表示中に、各放送切換ボタンまたはテレビ/データボタンを押すと、放送の種類とテレビ/データが切り換わり、その放送のデジタル登録画面が表示されます。
- 放送のないメディア (テレビ/データ) には切り換わりません。

※ 1 2009 年 4 月現在、CS001ch は放送されていません。

BS デジタル放送のチャンネル

数字ボタン (チャンネル ボタン)	テレビ		データ	
	チャンネル名	チャンネル 番号	チャンネル名	チャンネル 番号
1	NHK BS1	101	—	—
2	NHK BS2	102	ウェザーニュース	910
3	NHK h	103	あなたの街の天気	700
4	BS 日テレ	141	—	—
5	BS 朝日1	151	—	—
6	BS-TBS	161	—	—
7	BS ジャパン	171	—	—
8	BS フジ・181	181	—	—
9	WOWOW	191	—	—
100	スターチャンネル	200	—	—
11	BS 11	211	—	—
12	TwelIV	222	—	—

デジタル放送は
番組数が多くて
選ぶのに迷うわね

2 チャンネルを選ぶ

数字ボタン(チャンネルボタン)または
選局ボタン(緑)を押します。

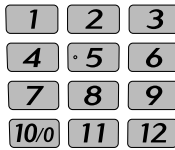

- 数字ボタン(チャンネルボタン)には、各放送局のチャンネルが登録(設定)されており、ワンタッチ選局できます。
- 登録されているチャンネルの一覧も確認できます。(▶ 73 ページ)



- 地上デジタル放送は、選局順が設定できます。(▶ 70 ページ)

3 音量を調節する

音量ボタンや消音ボタンで調節します。



- 「+」で音が大きく、「-」で音が小さくなります。



- 一時的に音を消せます。



110度CSデジタル放送の チャンネル

数字ボタン (チャンネル ボタン)	テレビ チャンネル番号
1	100
2	001*1
3	—
4	—
5	—
6	—
7	—
8	—
9	—
10/0	—
11	—
12	—

地上デジタル放送の チャンネル

数字ボタン (チャンネル ボタン)	チャンネル名	チャンネル 番号
1	NHK総合・東京	011
2	NHK教育・東京	021
3	—	—
4	日本テレビ	041
5	テレビ朝日	051
6	TBS	061
7	テレビ東京	071
8	フジテレビジョン	081
9	TOKYO MX	091
10/0	—	—
11	—	—
12	放送大学	121

工場出荷時は、関東の東京で受信
できるチャンネルが登録されて
います。



お知らせ

- 3桁のチャンネル番号でも選局できます。(▶ 71 ページ)

放送の種類やチャンネルの確認のしかた

- 放送の種類やチャンネルは、テレビ画面のチャンネルサインで確認できます。

1 チャンネルサインを表示する

▼テレビ画面のチャンネルサイン

画面表示
を押す

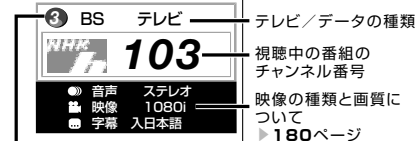

リモコンの数字ボタン(チャンネルボタン)の番号

2 チャンネルサインの表示を切り換える

画面表示
を押す

- ボタンを押すたびに、次のように切り換わります。

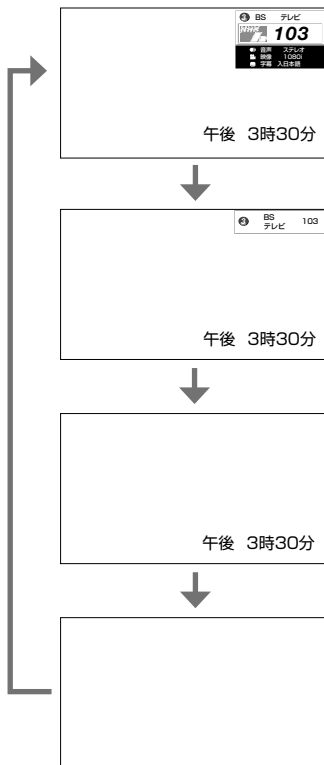

- 上記は、メニューの「本体設定」-「時計設定」-「時刻表示」(▶ 84 ページ)を「する」にしている場合です。

選局ボタンでの選局される順番を変更する(地上デジタル放送のみ)

- 工場出荷時は、3桁チャンネル番号順で選局されます。この順番を電子番組表(▶ 76 ページ)に表示されている順番に変更することもできます。

1 地上デジタル放送を選ぶ

地上D
を押す

2 メニューから、「本体設定」-「チャンネル設定」を選ぶ

メニュー

を押す



で選び

決定

を押す

…チャンネル設定]

省エネ設定

本体設定

機能切換

かんたん初期設定
地域設定
チャンネル設定
アンテナ設定
視聴環境設定(音声)

3 「地上デジタル」を選ぶ



で選び

決定

を押す

4 「地上デジタル-選局順」を選ぶ



で選び

決定

を押す

5 「モード1」または「モード2」を選ぶ



で選び

決定

を押す

- 「モード1」: 番組表に表示されている順番で選局できます。
- 「モード2」: チャンネル番号(3桁)の順番で選局できます。
- 操作を終了する場合は、終了ボタンを押します。

その他の選びかた

よく見るチャンネルを登録して選局できるようにする(お好み選局/登録)

- よく見るチャンネルを12局まで登録しておき、数字ボタン(チャンネルボタン)で選局できます。
- 地上デジタル、地上アナログ、BSデジタル、110度CSデジタルやテレビ、データを混在させた登録ができるので、放送の種類を切り換えずにチャンネルを換えられ、チャンネルが選びやすくなります。

お好み選局でチャンネルを選ぶ

1 お好み選局/登録画面を表示する

お好み選局
登録
を押す

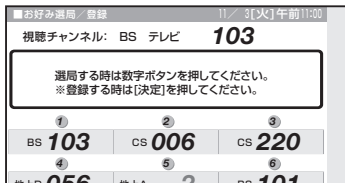

2 チャンネルを選ぶ

- 視聴したいチャンネルを直接選局できます。

1

12

の
いずれかを
押す

おしらせ

お好み選局/登録画面にチャンネルを登録する

- ① 登録したい放送の種類やチャンネルを選局する
- ② お好み選局/登録ボタンを押す
- ③ 決定を押す
- ④ 登録したい先の数字ボタン(チャンネルボタン)を押す

(登録例)

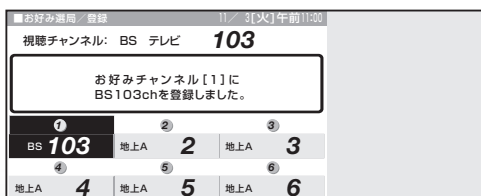

- ⑤ 終了ボタンを押し、画面表示を消す(押さなくても、しばらくすると画面表示は消えます。)(右上につづく)

- 登録したチャンネルを変更するには、①~⑤を行って、新たなチャンネルを登録しなおします。
- お好み選局/登録画面は、工場出荷時には地上アナログ放送のチャンネルに設定されています。
- お好み選局/登録ボタンを押して登録されたチャンネルの確認だけを行い、そのまま終了ボタンを押して終了することもできます。

3桁入力力で選ぶ

※ デジタル放送のみの選びかたです。

- 3桁チャンネル番号(デジタルチャンネル一覧▶68~69ページ)を入力しても選局できます。

1 デジタル放送の種類を選ぶ

地上D
BS
CS
の
いずれかを
押す

2 3桁入力欄を表示する

- 繰り返し押して放送の種類を切り換えることもできます。

3桁入力
を押す

3 3桁チャンネル番号を入力する

(例)BSデジタル放送の161チャンネル(BS-TBS)を選んでいるとき
3桁入力欄

1

10/0

で入力

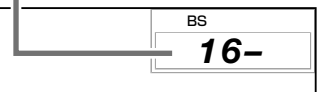

- 間違った番号を入力した場合は、3桁入力ボタンを押してから入力しなおします。

おしらせ

地上デジタル放送の場合は

- 地上デジタル放送でチャンネル番号の重複する放送局がある場合は、4桁め(枝番)の選択画面が表示されます。数字ボタン(チャンネルボタン)で枝番を入力します。



はじめに

準備

番組を見る

ハイパーレイヤ!
パソコンでつなぐ

ファミリンク
で録画・再生

本機の機能の
活用

故障かな仕様・
寸法図など

English
Guide



データ放送で天気予報や株価などの情報を見る

独立データ放送の番組から選ぶ

1 BS デジタル放送を選ぶ

BS を押す

2 データ放送に切り換える

テレビ/データ を押す

3 天気予報や株価のチャンネルを選ぶ

選局 で選ぶ

CATV(ケーブルテレビ)のチャンネルを選ぶには

- CATV(ケーブルテレビ)放送を視聴するには、CATV会社との契約が必要です。
- CATVチャンネルは工場出荷時、チャンネルスキップ「する」に設定されています。(解除のしかた▶63ページ)
- 本機のCATVチャンネルは、C13～C63チャンネルの範囲で選局できます。

1 CATVを選ぶ

CATV を押す

2 チャンネル番号を入力する

- (例) C23を選ぶとき
- ・「2」→「3」の順に押します。

1
↓
10/0
で入力

連動データ放送 (データ連動) の番組から選ぶ

1 デジタル放送の視聴中に、連動データ放送の画面を表示する

データ連動  を押す

2 メニューに表示されている目次から、天気予報や株価の項目を選ぶ

決定 で選び

決定 を押す

- ・操作のしかたは、表示されているメニューの内容によって異なります。

天気予報や株価を知りたいときは地域設定(▶50ページ)を行ったあとデータ放送をご活用ください。



デジタル放送のチャンネルのボタン番号を確認・変更するときは

- 数字ボタン（チャンネルボタン）の登録内容が確認できます。また、現在の登録を変更することもできます。

登録チャンネルを確認する

1

登録を確認したいデジタル放送を選局する



のいずれかを押す



テレビ/データを押し

2

メニューを表示する



メニューを押し

3

「本体設定」－「チャンネル設定」を選ぶ



で選ぶ



を押し

4

① 「デジタル登録」を選ぶ
② 「する」を選ぶ

- チャンネルの一覧が表示されます。

(例) BS デジタル放送の、テレビ放送の一覧

選ばれている放送の種類とテレビ/データの種別

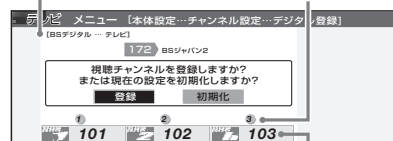

登録されている放送チャンネルのロゴ

- 終了する場合は、終了ボタンを押します。

チャンネルを登録する

1

登録したいデジタル放送のチャンネルを選ぶ

2

左の手順 2 ~ 4 を行う

3

「登録」を選ぶ



で選ぶ



を押し

4

登録したい数字ボタン（チャンネルボタン）を押し

1

12

のいずれかを押す

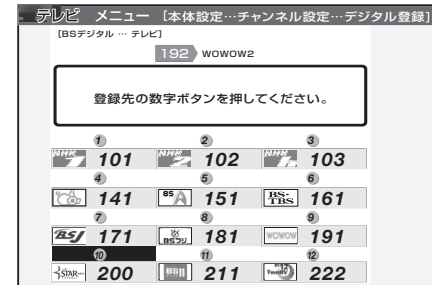

- 登録確認画面が表示されます。
- 終了する場合は、終了ボタンを押します。（押さなくても、しばらくすると画面表示は消えます。）



お知らせ

- 登録できるのは、各デジタル放送ネットワーク（地上、BS、CS）の各メディア（テレビ/データ）につき 12 局までです。
- 設定を工場出荷時の状態に戻したいときは、手順 3 で「初期化」を選びます。そのあとは、画面の表示に従って操作してください。

はじめに

準備

番組を見る

リモコンレイヤ！
パソコンなどにも

ファミリーリンク
で録画・再生

本機の機能の活用

故障かな？仕様寸法図など

English Guide

電子番組表 (EPG※) で番組を選ぶには



映画や音楽などジャンルごとの番組一覧を表示したり、一週間先までに放送される番組を確認できます。

電子番組表とは

- テレビ画面に表示される番組の一覧表のことを「電子番組表」といいます。
- 地上デジタル放送やBS・110度CSデジタル放送では電子番組表が送信されています。デジタル放送の受信中に「番組表」を押すと、電子番組表が表示できます。

※ 「EPG」とは、Electronic Program Guide の略です。

こんなことができます

		ページ
基本の使いかた	電子番組表で番組を選ぶ	76 ~ 77
	番組情報を見る	76
番組の便利な探しかた	放送中の他の番組(裏番組)を調べる	75
	分類(ジャンル)で番組を探す	77
電子番組表を活用するための設定のしかた	日時を指定して番組を探す	77
	地上デジタル放送の電子番組表を速く表示させる	78
	電子番組表のジャンルアイコンを目立たせる	78
	電子番組表の表示のしかたを変える	79
	電子番組表の文字を大きく表示する	94

電子番組表の見かた

時間帯を縦に表示した場合(モード1(工場出荷時の設定)の例)



時間帯を横に表示した場合(モード3の例)

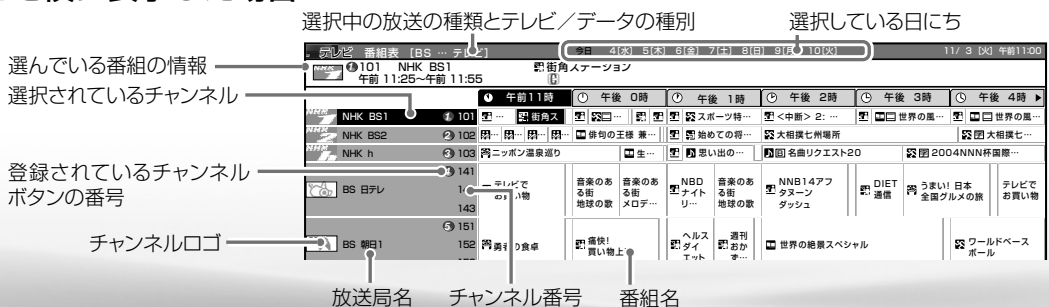



お知らせ

- 本機で電子番組表を表示できるのは、デジタル放送のみです。
- 電子番組表やメニュー画面などの表示色を変更することができます。(画面表示色設定▶95ページ)
- 本書では、おもにBSデジタル放送の電子番組表の画面を表示例にしています。
- 地上デジタル放送の電子番組表は、送信している各チャンネルから取得する必要があります。

電子番組表の表示内容について

表示される情報の期間

- テレビ放送……8日分
- データ放送……最低1日分
- 表示時間………3時間または6時間(表示のしかたによって変わります。
(▶79ページ))



お知らせ

- 電源を入れてからすぐに番組表ボタンを押すと、番組表の内容が表示されるまでに時間がかかる場合があります。

番組情報を示すアイコン

アイコン	項目
	視聴予約している番組
	録画予約(VHSテープ予約)している番組
	録画予約(ファミリンク録画予約)している番組
	デジタルコピーが禁止されている番組
	デジタルコピーが制限されている番組

ジャンルを示すアイコン

アイコン	ジャンル	アイコン	ジャンル
	ニュース／報道		映画
	スポーツ		アニメ／特撮
	情報／ワイドショー		ドキュメンタリー／教養
	ドラマ		劇場／公演
	音楽		趣味／教育
	バラエティ		福祉

放送中の他の番組(裏番組)を調べる

- 視聴中に「裏番組」を押すと、裏番組を一覧で確認できます。

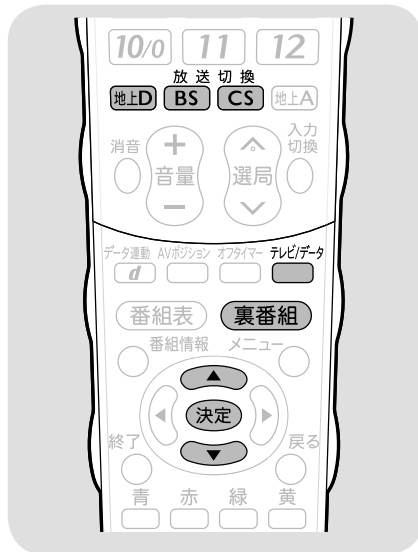

1

裏番組表を表示する

裏番組
を押す

放送日	裏番組表 [BS - テレビ]	11/ 9 [水] 午前11:00
101	NHK BS1	午前11:25~午前11:55
102	NHK BS2	ワイド 街角ステーション
103	NHK h	ワイド 街角ステーション
141	BS日テレ	ワイド 街角ステーション
151	BS朝日	ワイド 街角ステーション
161	BS-TBS	ワイド 街角ステーション
171	BSジャパン	ワイド 街角ステーション
181	BSフジ181	ワイド 街角ステーション
191	WOWOW	ワイド 街角ステーション
200	スターチャンネル	ワイド 街角ステーション

2

裏番組を選ぶ

- 選んだ番組に切り換わります。



で選ぶ
決定
を押す



お知らせ

- 地上D・BS・CSのいずれのネットワークについても、また、テレビ・データのいずれのメディアについても、同じように裏番組表を表示できます。
- 裏番組表を表示しているときに放送切換ボタン(地上D・BS・CS)、テレビ/データボタンを押すと、他のネットワークやメディアの裏番組表に切り換えることができます。

はじめに

準備

番組を見る

リモコンレイヤ!
パソコンにつながる

ファミリンク
で録画・再生

本機の機能の
活用

故障かな仕様
寸法図など

English

English

電子番組表の使いかた

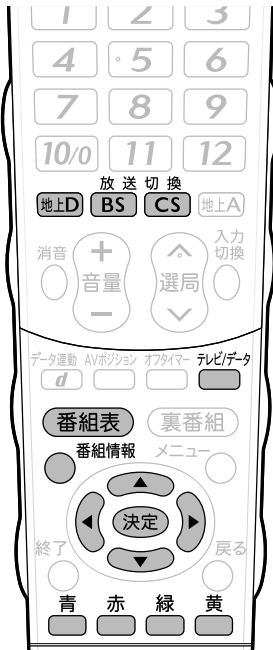

1

電子番組表を表示する

- 放送切換ボタンやテレビ/データボタンで、放送の種類(番組表の表示内容)を変更できます。

番組表
を押す

(モード1の例: 放送局名の表示は変更になることがあります。)

モード1(工場出荷時の設定)の例

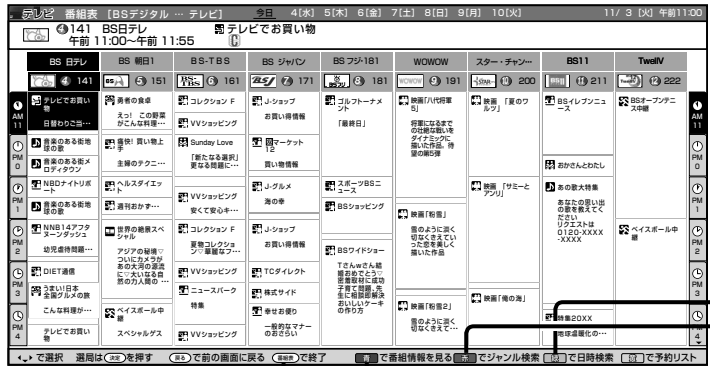

電子番組表を閉じる

- 番組表 電子番組表を閉じる
- 通常の画面に戻ります。

1

内容を確認したい番組を選ぶ



で選び

2

番組情報の画面を表示する

- 番組情報が表示されます。

青
を押す

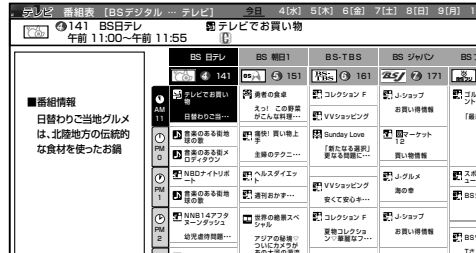

- 番組情報案内に従って、カラーボタン、テレビ/データボタン、カーソルボタンを使い、希望する情報を選択します。

視聴中の番組の情報を見るには

- 視聴中に を押してください。(▶ 83 ページ)

(電子番組表を表示する必要はありません。)

電子番組表は、視聴予約や予約録画するときにも使えます。
(▶ 109・123 ページをご覧ください。)



番組表表示中の音声について

- デジタル放送の電子番組表を表示しているときに次の操作をしたときは、一時的に音声は停止します。
 - カーソルボタンで別のチャンネルを選んだとき
 - 放送切換ボタン(地上D・BS・CS)で放送の種類を切り換えたとき
 - 赤ボタンでジャンル検索画面を表示したとき
 - 緑ボタンで日時検索画面を表示したとき
 - 黄ボタンで予約リスト画面を表示したとき

2

見たい番組を選ぶ

(時間帯を縦に表示した場合)



- 放送中の番組を選んだときは、選んだ番組が選局されます。
- 放送予定の番組を選んだときは、予約設定画面になります。

(予約については▶ 109・123 ページをご覧ください。)

隠れている部分を見るには

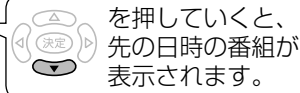

- 現在の時間帯より前の番組表は表示できません。
- 電子番組表の表示方式を切り換えることができます。(▶ 79 ページ)

分類(ジャンル)で番組を探すには

1

- ジャンル検索の画面を表示する
- ジャンルを選ぶ



2 時間帯を選ぶ



3

見たい番組を選ぶ

- 番組表示を黄ボタンで次のページに、緑ボタンで前のページに送ることができます。
- 放送中の番組を選んだときは、選んだ番組が選局されます。
- 放送予定の番組を選んだときは、予約設定画面になります。



日時を指定して番組を探すには

1

日時検索の画面を表示する



2

時間帯を選ぶ

- 緑ボタンと黄ボタンで日にちを変更できます。

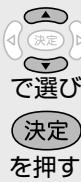

3

見たい番組を選ぶ

- 放送中の番組を選んだときは、選んだ番組が選局されます。
- 放送予定の番組を選んだときは、予約設定画面になります。



予約については▶ 109・123 ページをご覧ください。

電子番組表をもっと便利に 利用する

- 電子番組表をもっと便利に利用するため、電子番組表の表示内容の設定を変更できます。

地上デジタル放送の電子番組表 を速く表示させる

- 番組表取得設定（地上デジタル放送の番組表取得設定）を「する」に設定すると、地上デジタル放送の電子番組表が電源待機中に自動取得されます。自動取得しておくで、電子番組表の表示が速くなります。

1 メニューを表示し、「デジタル設定」－「番組表設定」を選ぶ

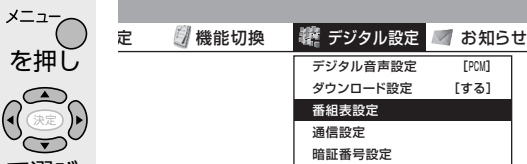

メニュー
を押す

決定

で選び
決定
を押す

2 「番組表取得設定」を選ぶ

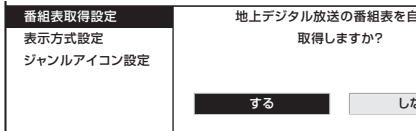

決定

で選び
決定
を押す

3 「する」を選ぶ

- 操作を終了する場合は、終了ボタンを押します。

決定

で選び
決定
を押す

おしらせ

- 番組表取得設定を「する」に設定した場合、リモコンで電源を「切」にしても、電源が切れるまでにしばらく時間がかかることがあります。（本機が放送局の番組情報を取得しているためです。）
また、本体の電源スイッチで「切」にした場合は、番組情報を取得できません。

電子番組表のジャンルアイコン を目立たせる

- ジャンルアイコン設定で電子番組表のジャンルを示すアイコン（▶ 75 ページ）に濃淡を付けて、識別しやすくなります。

1 メニューを表示する

メニュー
を押す

2 「デジタル設定」－「番組表設定」を選ぶ

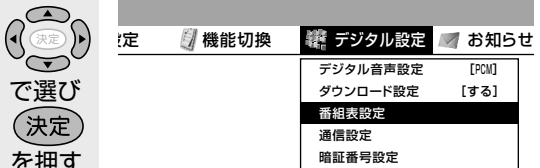

決定

で選び
決定
を押す

3 「ジャンルアイコン設定」を選ぶ

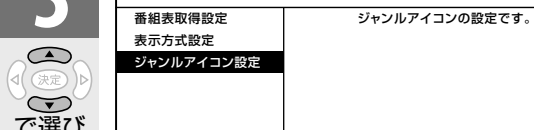

決定

で選び
決定
を押す

4 ジャンル名を選ぶ

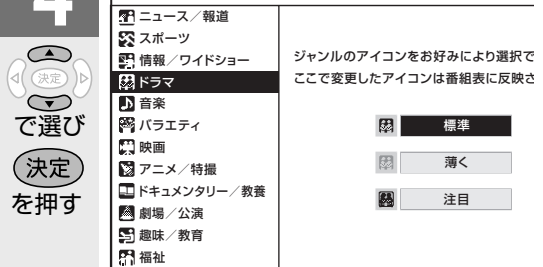

決定

で選び
決定
を押す

5 「標準」「薄く」「注目」の いずれかを選ぶ

- 操作を終了する場合は、終了ボタンを押します。

決定

で選び
決定
を押す

電子番組表の表示範囲を変える

● 表示方式設定で、番組表に一度に表示できる範囲の設定ができます。

1

メニューを押す



で選び決定を押す

メニューを表示し、「デジタル設定」－「番組表設定」を選ぶ

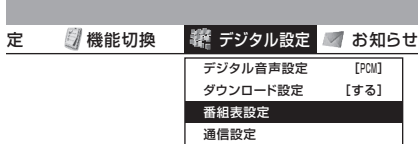

2

で選び決定を押す

「表示方式設定」を選ぶ



3

で選び決定を押す

「モード1」「モード2」「モード3」「モード4」のいずれかを選ぶ

- 「モード1」：新聞のテレビ欄のように横に多くのチャンネル*を同時表示します。(工場出荷時には「モード1」に設定されています。)

※ 「画面文字サイズ設定」(▶ 94 ページ)が「標準」のときは、9チャンネル分を表示します。「大きな文字」のときは、7チャンネル分を表示します。
- 「モード2」：新聞のテレビ欄のように横にチャンネルを並べ表示します。

※ 画面文字サイズ設定(▶ 94 ページ)を「大きな文字」にしているときは選べません。
- 「モード3」：縦にチャンネルを並べ横に6時間分を表示します。

※ 「画面文字サイズ設定」(▶ 94 ページ)を「大きな文字」にしているときは選べません。
- 「モード4」：縦にチャンネルを並べ横に3時間分を表示します。
- 操作を終了する場合は、終了ボタンを押します。

モード1の電子番組表の例



モード2の電子番組表の例

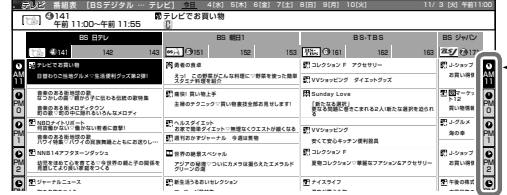

モード3の電子番組表の例

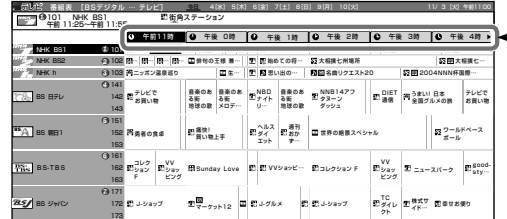

モード4の電子番組表の例



お知らせ

- モード3・4にしたときも、番組表の操作のしかたはモード1・2の場合と同様です。ただしチャンネルを選ぶのは上下カーソルボタン、時間帯を選ぶのは左右カーソルボタンになります。

はじめに

準備

番組を見る

ヒューズレシーヤ！
パコパコにツナグ

ファミリンク
録画・再生

本機の機能の活用

故障かな仕様寸法図など

English Guide

音声・映像・字幕を切り換える

地上アナログ放送で二重音声放送（二ヶ国語、主音声+副音声、ステレオ）の番組を見るときは

- 二重音声放送やステレオ放送の番組をご覧のとき、音声を切り換えて楽しめます。

二重音声放送の音声を切り換える

- ニュースや洋画などの二ヶ国語放送で、吹き替えの日本語（主音声）と英語などの外国語（副音声）の2種類の音声が楽しめます。



お知らせ

音声の見分けかた

- アナログ放送では、二重音声放送やステレオ放送、モノラル放送は、テレビ画面のチャンネルサインの色で区別することができます。

▼テレビ画面のチャンネルサイン

二重音声放送のとき



ステレオ放送のとき



モノラル放送のとき



音声切換
を押す

お好みの音声を選ぶ

- ボタンを押すたびに、次のように切り換わります。

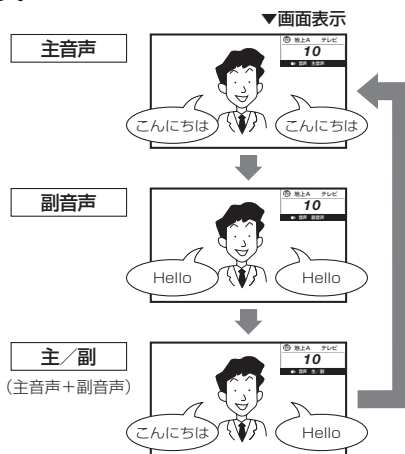

音声をモノラルで聞きたいときは

- ステレオ放送のときは、自動的に「ステレオ」になります。
- 音声切換ボタンを押して「モノラル」にすると、ステレオ放送を受信してもモノラル音声になります。テレビ画面右上のチャンネルサインに「モノラル」と表示されます。ステレオ音声で聞くときは、再度音声切換ボタンを押して「ステレオ」に切り換えてください。



お知らせ

- 雑音が多いときは、音声切換ボタンで「モノラル」にすると、雑音が減って聞きやすくなることがあります。

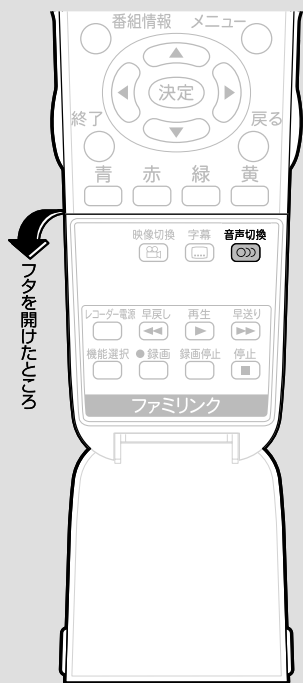

デジタル放送で映像・音声・字幕を切り換える

- 複数の映像（最大4つ）または音声（最大8つ）がある番組をご覧のとき、映像および音声を切り換えて楽しめます。
- 字幕のある番組をご覧のとき、字幕を表示できます。複数の字幕がある番組の場合は、字幕を切り換えて楽しめます。

▼テレビ画面のチャンネルサイン

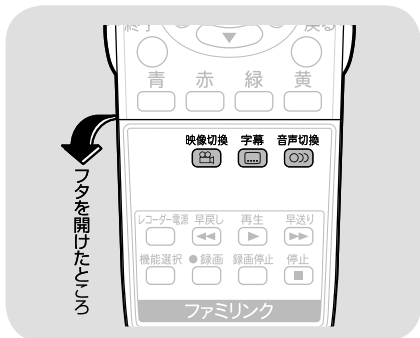
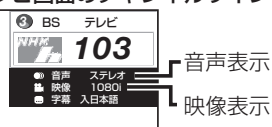

複数の映像を楽しむ

映像切り換

を押す

映像を切り換える

- ボタンを押すたびに映像*が切り換わり、テレビ画面右上のチャンネルサインに映像表示が出ます。

※番組によって映像の数は異なります。

複数の音声を切り換える

音声切り換

を押す

音声を切り換える

- ボタンを押すたびに音声*が切り換わり、テレビ画面右上のチャンネルサインに音声表示が出ます。
- デジタル放送は「モノラル」への切り換えができません。

マルチ音声番組のとき → 音声1 → 音声2~8*

※番組によって音声の数は異なります。

二重音声番組のとき → 主 → 副 → 主/副

お知らせ

音声の選択について

- マルチ音声番組を受信したときは、前回の選択にかかわらず、「音声1」が選択されます。
- 二重音声番組を受信したときは、前回選択されていた音声を選択されます。
- 予約録画時に「詳細を設定する」を選択していない場合、二重音声のときは、直前に視聴した音声で録画します。その他の場合は、「音声1」で録画します。

字幕表示設定について

- メニューの「機能切替」-「字幕表示設定」で設定します。

項目	内容
する	<ul style="list-style-type: none"> ● 字幕のあるデジタル放送の番組で、字幕を常に表示させます。 ● リモコンフタ内の字幕ボタンを押すと、複数の字幕の切り換えができます。字幕表示は消えません。
しない	<ul style="list-style-type: none"> ● リモコンフタ内の字幕ボタンを押すと、字幕表示の入/切と複数の字幕の切り換えができます。(工場出荷時の設定)

字幕を表示する／複数の字幕を切り換える

字幕

を押す

字幕を表示する（切り換える）

- ボタンを押すたびに字幕*の表示が切り換わり、テレビ画面右上のチャンネルサインに字幕表示が出ます。(切り換わりかたは、左記の「字幕表示設定」によって変わります。)
- ※放送局から強制的に表示する字幕が送られてくる場合があります。その際は、字幕表示「入」・「切」やチャンネルサインに関係なく、字幕が表示されます。

- 「字幕表示設定」を「しない」に設定しているとき

字幕が2種類あるとき → 字幕非表示 → 字幕1表示
字幕2表示 ←

字幕が1種類のとき → 字幕非表示 → 字幕表示

- 「字幕表示設定」を「する」に設定しているとき

字幕が2種類あるとき → 字幕1表示 → 字幕2表示

字幕が1種類のとき 字幕表示のまま変化なし

はじめに

準備

番組を見る

ハイパーレイヤ!
パノラマをいじって

ファミリンク
録画・再生

本機の機能の
活用

故障かな仕様
寸法図など

English
Guide

テレビを見る ときの便利な 使いかたについて

見ている画面を静止させる

- いま見ている放送を静止できます。
料理番組のメモをとったりするときに便利です。

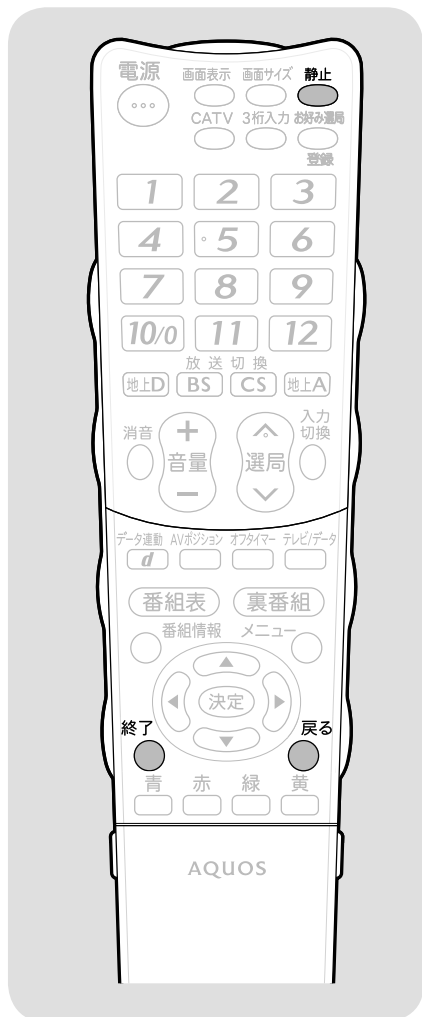

1

視聴中に映像を静止させる

- ・ 視聴中の映像が静止画になります。

静止
ボタン
を押す

静止画

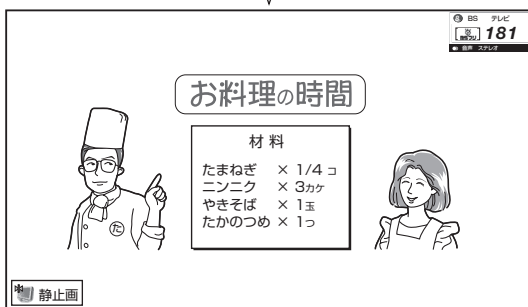

2

元に戻す

- ・ 視聴中のチャンネルの現在の映像に戻ります。
- ・ 戻るボタンまたは終了ボタンを押しても、元に戻せます。

静止
ボタン
を押す



おしらせ

- ・ 次の場合は、静止画が解除されます。
 - ・ 選局や入力切換の操作をしたとき
 - ・ メニューボタンを押したとき
 - ・ 映像を静止してから30分経過したとき
- ・ 静止画表示中は、画面サイズやAVポジションの切り換え、番組表、裏番組、番組情報の表示はできません。

見ているデジタル放送の番組の詳細を知りたいときは

- デジタル放送の番組視聴中に、番組情報が表示できます。

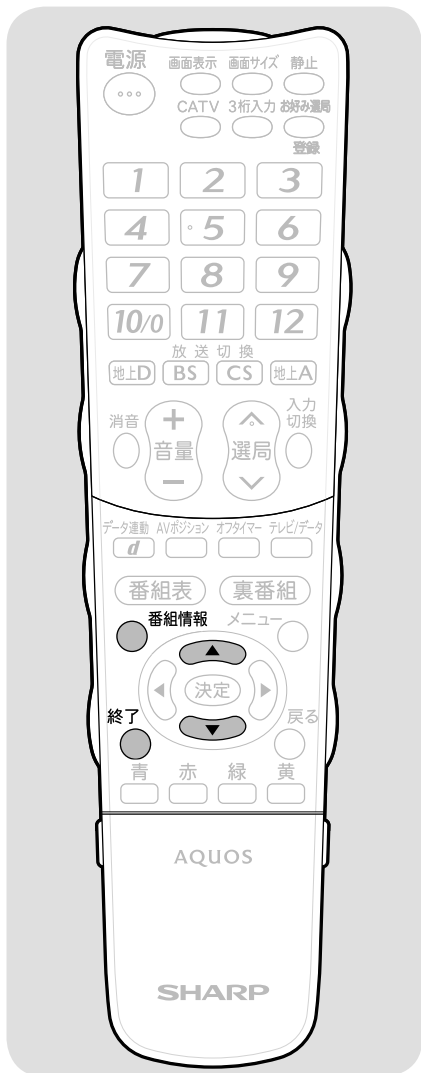

1

番組情報
を押す

デジタル番組の視聴中に番組情報を表示する

(番組情報の画面例)

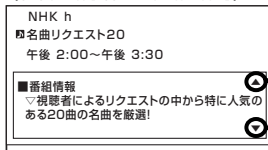

他にも情報がある場合に表示されます。

- 番組情報の右側に▲▼マークがある場合は、上下カーソルボタンで表示の送り・戻しができます。
- 視聴中のチャンネルで2分以内に次の番組が始まる場合は、次の番組の情報も表示されます。

2

番組情報
を押す

元に戻す

- 番組情報が消えます。
- 終了ボタンでも番組情報を消すことができます。

テレビをつけたときに映っている番組について知りたいときなどに便利です。



おしらせ

番組名表示設定

- 選局したときに、番組名を表示するように設定することができます。
- メニューの「機能切換」 - 「番組名表示設定」で設定します。

項目	内容
する	選局したときに、番組タイトルや放送時間が画面に表示されます。選局したチャンネルで次の番組が2分以内に始まる場合は、次の番組名と時間も表示されます。
しない	何も表示しません。

はじめに

準備

番組を見る

ハイパーレイヤ!
パソコンでつなぐ

ファミリーリンク
で録画・再生

本機の機能の
活用

故障かな仕様
寸法図など

English
Guide

番組に連動したデータ放送を見る

- テレビ放送に連動したデータ放送がある場合は、連動データ放送が視聴できます。

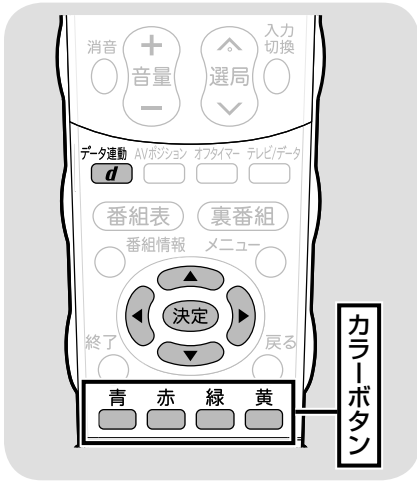

データ放送画面を表示する

データ連動
[d]
を押す

連動データ放送を含む番組の視聴中に、連動データ放送の画面を表示する
(画面例)



- テレビ放送に戻るときは、もう一度データ連動ボタンを押します。

データ放送画面の基本操作

- データ放送は、放送局側で制作したメニュー画面により操作が異なりますので、画面の表示に従って操作してください。
- 例えば、カーソルボタン（上・下・左・右）で画面の項目を選んだり、カラーボタン（青・赤・緑・黄）で対応する項目を選んだりして操作します。



おしらせ

- 電源を入れた直後やチャンネルを切り換えた直後は、データ連動ボタンを押しても連動データ放送画面が表示されないことがあります。この場合は、約20秒待ってからもう一度データ連動ボタンを押してください。（表示されるまでの時間は、放送内容によって異なります。）

時刻を表示するには（時刻表示）



重要

- デジタル放送が受信できないなど、時刻が自動設定されないときは、メニューの「本体設定」－「時計設定」－「時刻設定」で時刻を合わせておいてください。（▶85ページ）

時刻表示のしかたを選ぶ

- メニューの「本体設定」－「時計設定」－「時刻表示」で設定します。

項目	内容
する	画面表示ボタンを押すたびに、現在時刻を表示／非表示にします。
する (30分ごと)	毎時00分と30分に現在時刻を表示します。
しない	表示しません。

- 「する」に設定したときは、画面表示ボタンを押すたびに、以下のように表示が変わります。

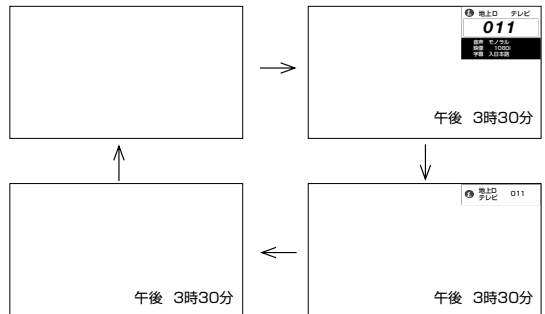

目覚ましとして使うなどタイマーで電源を入れるには(オンタイマー設定)

- 指定した時刻に、自動的に電源が入るように設定できます。設定すると、本体のオンタイマー／予約ランプが赤色に点灯します。
- メニューの「機能切換」－「オンタイマー設定」で設定します。設定する場合は、「オンタイマー」を「入」にして、以下の各項目を設定します。
- オンタイマー機能を使うには、本機の内蔵時計が正しく合っていることが必要です。デジタル放送が受信できないなど、内蔵時計の時刻が自動設定されない場合には、右記の「時刻設定」で合わせてください。

▼オンタイマー設定画面

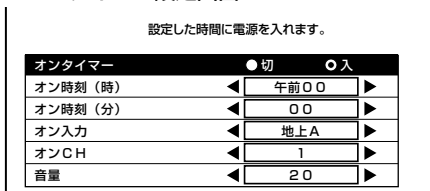

項目	内容
オン時刻 (時)	タイマーで電源を入れたい時刻 (時) を設定します。
オン時刻 (分)	タイマーで電源を入れたい時刻 (分) を設定します。
オン入力	タイマーで電源が入ったとき、画面に表示される放送の種類 (地上A、地上D、BS、CS)、または入力*を選びます。
オンCH	タイマーで電源が入ったとき、画面に表示されるチャンネルを選びます。
音量	タイマーで電源が入ったときの音量を選びます。0～60の範囲で選べます。

*入力6は、「入力6端子設定」(▶ 131 ページ) が「入力」に設定されているときのみ選べます。



おしらせ

- オンタイマーで外部入力を使用する場合には、あらかじめ外部入力機器の電源を入れ、視聴できる状態にしておいてください。外部入力機器が視聴できる状態になっていなければ映像や音声は出ませんのでご注意ください。
- 一度オンタイマーを「入」にすると、「切」にするまで毎日繰り返しオンタイマーが働きます。

- お出かけになるときなどオンタイマーで自動的に電源を入れたくない場合は、本体の電源スイッチで電源を切るか、オンタイマーを解除し、オンタイマー／予約ランプの色を確認してください。本体の電源スイッチで電源を切った場合には、予約録画・視聴予約は実行されませんのでご注意ください。
- オンタイマーで電源が入ってから2時間操作をしない場合は、電源が切れます。(電源が切れる5分前になると、画面左下にメッセージが表示されます。)

時刻が合っていないときは(時刻設定)

- 画面に現在時刻を表示したり、指定した時刻に電源を自動的に入れるオンタイマー機能を使うには、本機の内蔵時計を正しい時刻に合わせる必要があります。

自動時刻設定機能について

- デジタル放送を受信している場合は、自動的に時刻が設定されます。デジタル放送が受信できないなど、自動設定されないときは、「時刻が設定されていません。」と表示されます。この場合は、下記の手動設定を行ってください。

手動で時刻を設定する

- メニューの「本体設定」－「時計設定」－「時刻設定」で設定します。

(例) 午前 10 時 30 分に合わせる

- 1 上下カーソルボタンで「午前 10」時に合わせる
-
- 2 右カーソルボタンを押す
 - 3 上下カーソルボタンで「30」分に合わせ、決定ボタンを押す



おしらせ

- 時刻が自動設定されている場合、「時刻設定」は選べません。
- 設定できる時刻は 12 時間表示です。
- 設定後、現在時刻を確認したいときは、時刻表示 (▶ 84 ページ) を「する」に設定したあと、画面表示ボタンを押してください。
- 電源プラグをコンセントから抜いたり停電が起きた場合、時刻情報は消去されます。この場合は、時刻設定をしなおしてください。

はじめに

準備

番組を見る

ハイビジョンレコーダーやパソコンなどを使う

ファミリーリンクで録画・再生

本機の機能の活用

故障かな仕様な寸法図など

English Guide

画面のサイズや映像、音声を調節する

画面の位置がずれているときは（位置調整）

- 画面の垂直位置と水平位置を調整することができます。

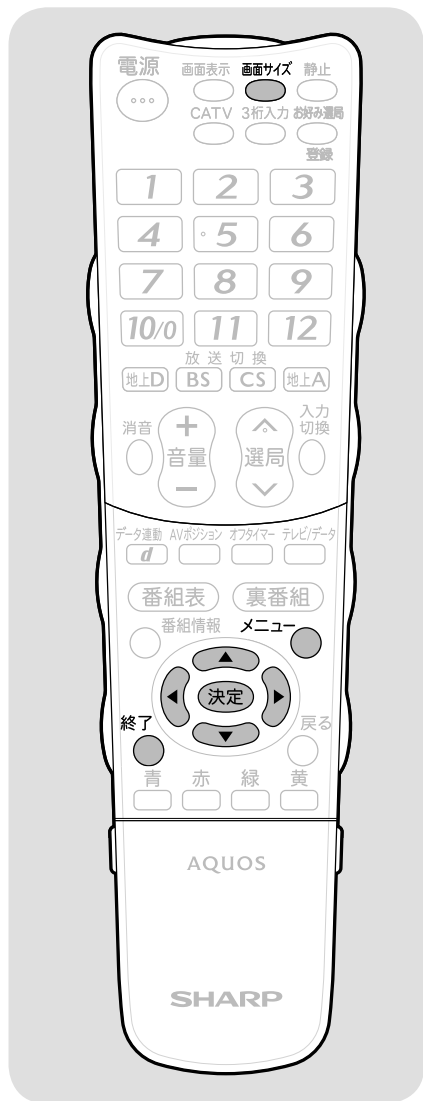

1

メニューを表示する

メニュー
を押す

2

「本体設定」 - 「位置調整」を選ぶ

で選び
決定
を押す

3

「水平位置」または「垂直位置」を選ぶ

で選ぶ

4

適切な位置に調整する

で選ぶ

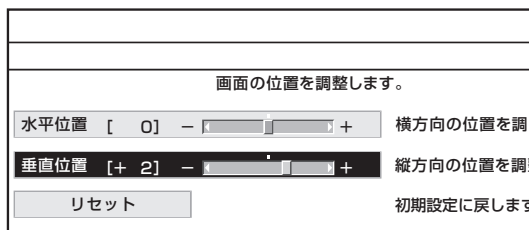

項目	内容
水平位置	画像が右寄りまたは左寄りの状態にあるときに、左右カーソルボタンで調整します。
垂直位置	画像が上がりすぎまたは下がりすぎの状態にあるときに、左右カーソルボタンで調整します。
リセット	工場出荷時の状態に戻します。

- 操作を終了する場合は、終了ボタンを押します。

映像の左右に黒帯が出たり上下幅が変わるときは（画面サイズ）

- 画面サイズを切り換えて、映像の左右や上下の幅を変えることができます。
- 映像の種類(▶105ページ)によって、選べる画面サイズは異なります。

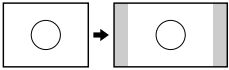
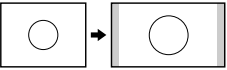
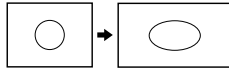
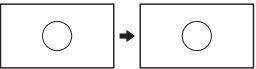
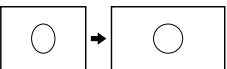
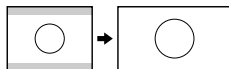
ノーマル	スマートズーム	ワイド
通常のテレビ(4:3サイズ)の映像をそのまま映します。 	通常の4:3映像をより自然に拡大して映します。 	通常の4:3映像を画面いっぱいに映します。 
Dot by Dot/アンダースキャン	フル	シネマ
入力信号どおりの映像で映します。 16:9 16:9 	16:9から4:3に圧縮された映像を元の16:9に戻して画面いっぱいに映します。 	シネスコまたは16:9サイズの映画ソフトを画面いっぱいに映します。 

● 1080pの信号を入力している場合、AVポジション「PC」にしているときは、Dot by Dotのみとなります。

画面サイズ
を押す

① 画面サイズ切換メニューを表示する

- 表示中に次の操作を行います。

② お好みの画面サイズを選ぶ

- 上下カーソルボタンでも選べます。

画面サイズ切換

ノーマル
スマートズーム
ワイド
シネマ
フル

映像の種類	選択できる画面サイズ
480i 地上アナログ放送 ビデオ映像など 480p	ノーマル → スマートズーム フル ← シネマ ← ワイド ←
1080i ハイビジョン	フル1 → フル2 → Dot by Dot (1035i) ^{*1} シネマ ← ワイド ← スマートズーム ←
1080p ハイビジョン	フル → Dot by Dot シネマ ← ワイド ← スマートズーム ←
720p ^{*2} ハイビジョン	フル → アンダースキャン シネマ ← ワイド ← スマートズーム ←

※1 1035iは、本機の画面表示（チャンネルサイン）では「1080i」と表示されます。

※2 デジタル放送を視聴しているときは、選択できる画面サイズは1080iと同じになります。

重要

- 本機の画面サイズ切換機能を使うとき、テレビ番組やビデオソフトなど、オリジナル映像の画面比率と異なる画面サイズを選択すると、本来の映像とは見えかたが変わります。この点にご注意の上、画面サイズをお選びください。
- ワイド映像でない通常（4:3）の映像を、画面サイズ切換機能を利用して画面いっぱいに表示してご覧になると、画像周辺部分が一部見えなくなったり、変形して見えます。制作者の意図を尊重したオリジナルな映像をご覧になるときは、画面サイズを「ノーマル」にしてください。
- 画面サイズ変更前の映像信号の縦横比によっては、「シネマ」に切り換っても画面の上下に黒い帯が残る場合があります。
- 市販ソフトによっては、字幕など画像の一部が欠けることがあります。このようなときは、画面サイズ切換機能で最適なサイズに切り換え、位置調整(▶86ページ)で垂直位置を調整してください。このとき、ソフトによっては画面の端や上部にノイズや曲がりが生じることがありますが、故障ではありません。
- テレビを営利目的または公衆に視聴させることを目的として、喫茶店、ホテル等にて、画面サイズ切換機能（オートワイド機能を含む）を利用して画面の圧縮や引き伸ばしなどを行うと、著作権法上で保護されている著作者の権利を侵害するおそれがありますので、ご注意ください。

はじめに

準備

番組を見る

ハイビジョン
レコーダや
パソコンなど

ファミリーリンク
録画・再生

本機の機能の
活用

故障かな仕様
寸法図など

English
Guide

映像を自動で最適な大きさに切り換える／画面の大きさが勝手に変わるのを防ぐ（オートワイド機能）

- オートワイド機能は、オリジナル映像の種類によって、映像を最適な画面サイズで表示する機能です。デジタル放送視聴時は選択できません。

項目	内容
映像判別	受信している地上アナログ放送や、入力1～6から入力された映像の上下に黒い幕があるとき、画面サイズを自動的に「シネマ」(▶ 87 ページ) にします。
HDMI 識別	入力1～3から入力された映像に画面サイズ制御信号が含まれているとき、自動的に最適な画面サイズにします。
D端子識別 (入力選択が「ビデオ映像」以外のとき)	入力4・5のD映像端子とビデオ機器との接続に使うケーブルの種類により、画面サイズの判定方法を変えます。D端子ケーブルのときは、「する」にすると自動的に最適な画面サイズになります。D-コンポジット変換ケーブルのときは、D端子識別が動作しないので「しない」に設定します。
S2対応 (入力選択が「ビデオ映像」以外のとき)	入力6のS2映像端子から入力された映像に画面サイズ制御信号が含まれているとき、自動的に最適な画面サイズにします。



おしらせ

- ビデオ機器やゲーム機などをS2映像端子やD映像端子で接続した場合でも、機器やソフトなどによってはオートワイド機能が動かない場合があります。
- 「映像判別」は、D端子から入力された映像が480p、1080i、720pの場合は働きません。また、HDMI端子から入力された映像が、1080i、720p、1080pの場合も働きません。
- 「S2対応」を設定しても、入力された映像によっては最適な画面サイズにならない場合があります。

オートワイド機能を働かせたときの画面表示例

上下に黒い帯の入った映像の場合

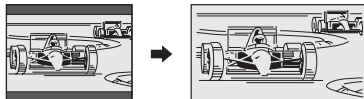

横方向に圧縮された映像(スクイーズ映像)の場合
(映像判別を除く)

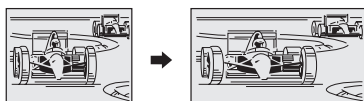

画面が大きくなったり小さくなったりするときは

- オートワイド機能が働いているときに、画面が大きくなったり小さくなったりすることがあります。これは最適な画面サイズを探すために起こる現象で、故障ではありません。気になる場合は、手順3～4ですべての項目の設定を「しない」にしてください。

1

放送や入力を切り換える映像判別を設定するとき

- 地上アナログ放送を選局するか、入力1～6に切り換えます。

HDMI 識別を設定するとき

- HDMIケーブルをつないだ入力1～3に切り換えます。

D端子識別を設定するとき

- D端子ケーブルをつないだ入力4・5に切り換えます。

S2対応を設定するとき

- S端子ケーブルをつないだ入力6に切り換えます。



2

メニューから、「本体設定」－「オートワイド」を選ぶ

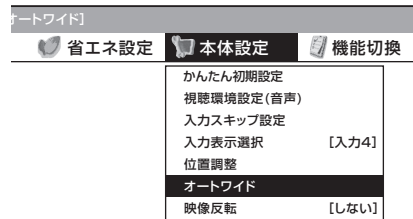

3

設定したい項目を選ぶ (例)映像判別の場合

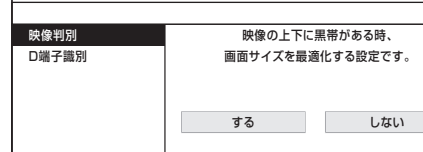

4

「する」または「しない」を選ぶ

- **する**：画面サイズを自動で最適化します。
- **しない**：画面サイズの最適化機能は働きません。
- 操作を終了する場合は、終了ボタンを押します。

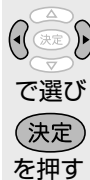

「オートワイド」のすべての項目を「しない」に設定すると、画面サイズが勝手に変わらなくなります。



映画やゲームなどに適した映像・音声にする(AVポジション)



番組や入力の内容に合った映像や音声に設定を変えられます。

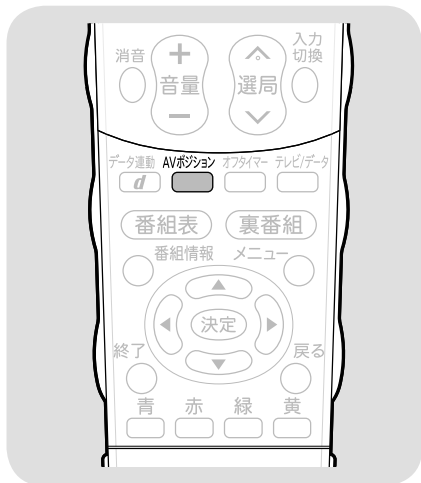

項目	内容
標準 (工場出荷時の設定)	映像や音声の設定がすべて標準値になります。
映画	コントラストを抑えることにより、暗い映像を見やすくします。
ゲーム	テレビゲームなどの映像を、明るさを抑えて目にやさしい映像にします。すばやい反応を要求されるゲームの場合は、このモードでお使いください。
PC	PC用の画面モードです。
AVメモリー	入力ごとにお好みの調整内容を記憶できます。
ダイナミック(固定)	くっきりと色鮮やかな映像で、スポーツ番組などを迫力あるものにします。「ダイナミック」に比べ、より鮮明な感じの画質になります。この設定のときは、映像調整や音声調整ができません。
ダイナミック	くっきりと色鮮やかな映像で、スポーツ番組などを迫力あるものにします。

おしらせ

- AVポジションの「標準」「映画」「ゲーム」「PC」「ダイナミック」は、映像調整(▶90ページ)を行うと、行った調整が反映されたまま記憶されません。
- 入力切換を行っても、「標準」「映画」「ゲーム」「PC」「ダイナミック」は、それぞれ記憶された設定で調整されません。
- 入力ごとに個別の調整を用意したいときは、「AVメモリー」で設定してください。
- AVポジションは、入力ごとに別のもので選べます。(例えば、テレビは「標準」、入力1は「ダイナミック」など)
- AVポジション「PC」に切り換えるときまたは、「PC」から別のAVポジションに切り換えるときは、一時的に映像が消えます。

1 AVポジションを表示する

AVポジション
[]
を押す

- 画面左下に、現在のAVポジションが表示されます。

AVポジション：標準 — AVポジション表示

2 表示が出ている間に再びAVポジションボタンを押し、お好みの設定を選ぶ

AVポジション
[]
を押す

- ボタンを押すたびに、AVポジションが次のように切り換わります。

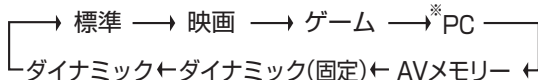

※「PC」は入力1~3、入力7選択時に表示されます。

はじめに

準備

番組を見る

ハイビジョンレコーダ
パソコンを接続する

ファミリーリンク
で録画・再生

本機の機能の活用

故障かな仕様の
寸法図など

English
Guide

画面の明るさや色を変えるには（映像調整）

- 選択している AV ポジションの映像を調整できます。

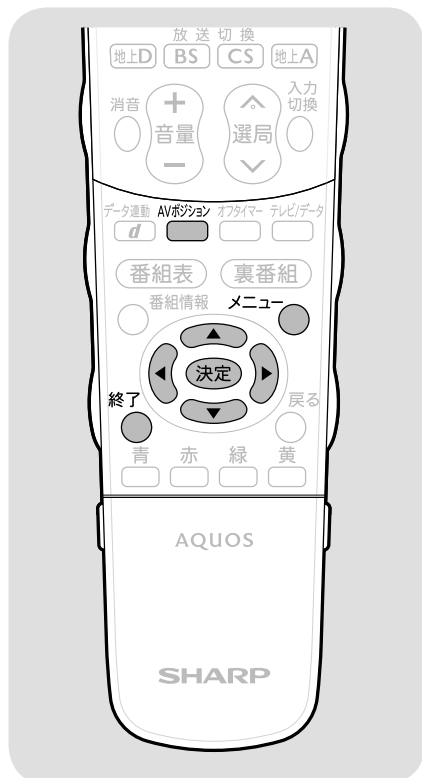

項目	内容
明るさセンサー	室内の照明状況など周囲の明るさに応じて、画面の明るさを自動的に調整するかを設定します。明るさセンサーの動作する明るさの範囲を、手動で調整することもできます。（明るさセンサー設定 ▶ 91 ページ）
明るさ	画面をお好みの明るさに調整します。調整すると、明るさセンサーは「切」になります。
映像	映像の強弱を調整します。
黒レベル	画面を見やすい明るさに調整します。
色の濃さ	映像の色の濃さを調整します。
色あい	色を調整します。
画質	画面をお好みの画質に調整します。
プロ設定	映像をさらにきめ細かく調整します。（▶ 91 ページ）
リセット	映像調整をすべて工場出荷時の設定に戻します。

1

映像調整をしたい AV ポジションを選ぶ

AVポジション
ボタン
を押す

2

メニューを表示し、「映像調整」の中から調整したい項目を選ぶ

メニュー
ボタン
を押す
決定
ボタン
で選ぶ

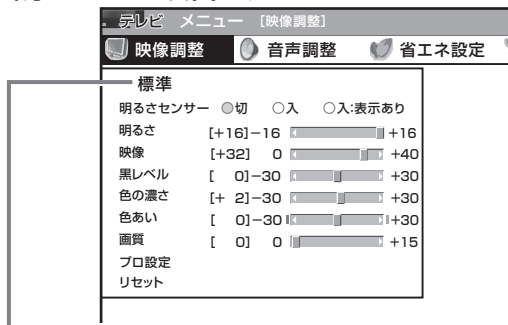

- 選択中の AV ポジションが表示されます。この画面から AV ポジションボタンを押して AV ポジションを切り換えることもできます。

3

◆ 「プロ設定」以外を設定する場合
左右カーソルボタンで、お好みの設定にする

決定
ボタン
で選ぶ

◆ 「プロ設定」を設定する場合
決定を押したあと、画面に従って操作する

決定
ボタン
を押す

- 操作を終了する場合は、終了ボタンを押します。

おしらせ

- AV ポジションごとに、お好みの映像調整を記憶できます。先に AV ポジション（▶ 89 ページ）を選んでから映像調整してください。

AV ポジションによる違いについて

- 「ダイナミック（固定）」では、調整できません。
- 「AV メモリー」は、入力ごとの調整となります。
- その他の AV ポジションで映像調整を行うと、すべての入力でその結果が有効になります。

映像調整の各項目の設定範囲については、
▶ 168・170 ページ
をご覧ください。

プロ設定の項目

「プロ設定」の各項目の設定範囲については、「メニュー項目の一覧」(▶ 168・170 ページ)をご覧ください。

項目	内容
カラーマネージメント*	色の構成要素となる 6 つの系統色を調整し、色相・彩度・明度を変化させます。
色温度	青みがかった白(色温度:高)にするか、赤みがかった白(色温度:低)にするかを調整します。 また、色温度ごとに R ゲイン、G ゲイン、B ゲインの値を変えて、ホワイトバランスを微調整することができます。
QS 駆動(120Hz)	<ul style="list-style-type: none"> • する(120Hz 駆動):通常 60 コマ/秒で表示される映像を 120 コマ/秒に補間し、より滑らかに表示します。また、動きの速い映像をくっきりと、より見やすくします。 • しない:QS 駆動を停止します。
アクティブコントラスト	シーンに応じて映像のコントラストを自動的に調整します。「する」「しない」の 2 つの中から選べます。
ガンマ設定	映像の明るい部分と暗い部分の階調の差を、あらかじめ設定されている 4 つの中から選べます。
I/P 設定	「動画より」の設定(通常のテレビ放送やビデオなどを、きめ細かい映像で楽しむモード)と「静止画より」の設定(静止画やグラフィックなどの画像を、チラツキのない滑らかな映像で楽しむモード)を切り換えます。 元がプログレッシブの映像(480p、720p、1080p)および PC 信号入力では、選択できません。
フィルムモード	フィルム収録の DVD など、元信号が 24 コマ/秒の映像を高画質で再生します。AV ポジションが「ゲーム」のとき、元が 480p、720p、1080i、1080p の映像および PC 信号入力では、選択できません。
3次元ノイズリダクション	ビデオなどの再生映像を、すっきりさせる機能です。1080p の映像および AV ポジションが「PC」のときは、選択できません。
3次元設定	映像素材に応じた設定にすると、画質が改善されます。地上アナログ放送、ビデオ映像以外を視聴しているときは、選択できません。
モノクロ	白黒映像にします。
明るさセンサー設定	明るさセンサー「入」時の、稼働範囲の上限と下限をおこのみの値に設定できます。周囲の明るさにもよりますが、設定範囲が狭い場合は、明るさセンサーが動きません。

プロ設定を工場出荷時の設定に戻したいときは

- ▶ 90 ページの手順 **2** で「リセット」を選びます。
左右カーソルボタンで「する」を選びます。

※ カラーマネージメントの調整項目について
例:色相の調整の場合

系統色	調整
	-30.....0.....+30
R(赤)	マゼンタに近づく←→黄に近づく
Y(黄)	赤に近づく←→緑に近づく
G(緑)	黄に近づく←→シアンに近づく
C(シアン)	緑に近づく←→青に近づく
B(青)	シアンに近づく←→マゼンタに近づく
M(マゼンタ)	青に近づく←→赤に近づく



おしらせ

- 「QS 駆動(120Hz)」の設定を「する」にすると映像が乱れる場合があります。その場合は「しない」にしてください。
- QS 駆動の設定を「する」にしても、映像によっては効果が分からないことがあります。

明るさセンサーを「入:表示あり」にすると

- 自動調整中、明るさセンサー機能の効果が画面に表示されます。(メニューや音量表示中、消音中は表示されません。)

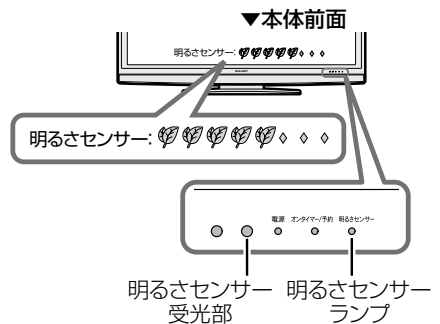

- 明るさセンサー受光部の前にものを置いたりすると、明るさを感知できなくなります。

明るさセンサーランプについて

- 明るさセンサーを「入」または「入:表示あり」に設定すると、明るさセンサーランプが点灯します。

画面のチラつきやざらつきを抑えてすっきりさせるには

- 左記の「プロ設定」の「3次元ノイズリダクション」を「強」「中」「弱」のいずれかに設定してみてください。

はじめに

準備

番組を見る

リモコンレシーヤ!
ハンズフリーなぞ

ファミリーリンク
で録画・再生

活用

本機の機能の
故障かな仕様
寸法図など

English
Guide

好みの音質にするには (音声調整)

音声調整の設定範囲については、▶168ページをご覧ください。

- 選択している AV ポジションの音声を調整できます。
- 普段テレビを視聴するときの音量にしながら、音声調整を行ってください。

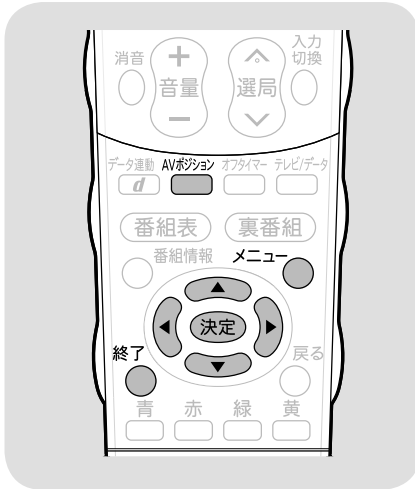

おしらせ

- ・ AV ポジションごとに、好みの音声調整を記憶できます。先に AV ポジション (▶ 89 ページ) を選んでから音声調整を行ってください。

次の場合は音声調整が行えません

- ・ AV ポジションを「ダイナミック(固定)」にしているとき
- ・ 「ヘッドホン設定」が「モード1」でヘッドホンを接続しているとき
- ・ 入力6端子設定を「モニター出力(可変)」に設定しているとき
- ・ ファミリンク機能選択メニューで「AQUOS オーディオで聞く」に設定しているとき

「サラウンド」について

- ・ ヘッドホンで音声を聴いているときや、入力6 / モニター出力 (録画出力) 端子からの音声出力、デジタル音声出力 (光) 端子からの出力では、サラウンドの効果が得られません。
- ・ 放送やディスクに収録されている内容によっては、サラウンドの効果が得られないことがあります。その際はサラウンドを「切」にしてお楽しみください。

工場出荷時の設定に戻したいときは

- ・ 手順 2 でメニューを表示し、「音声調整」の中から「リセット」を選びます。左右カーソルボタンで「する」を選びます。

項目	内容
高音	高音を調整できます。
低音	低音を調整できます。
バランス	左右のスピーカー音声のバランスを調整できます。
サラウンド	内蔵のスピーカーで臨場感あふれるマルチチャンネルサラウンド空間を実現します。
リセット	音声調整をすべて工場出荷時の設定に戻します。

1

音声調整をしたい AV ポジションを選ぶ

AVポジション
ボタン
を押す

2

メニューを表示し、「音声調整」の中から調整したい項目を選ぶ

メニュー
ボタン
を押す
決定
ボタン
で選ぶ

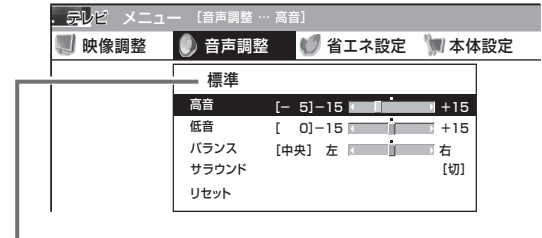

- ・ 選択中の AV ポジションが表示されます。この画面から AV ポジションボタンを押して AV ポジションを切り換えることもできます。

3

◆「高音」「低音」「バランス」を設定する場合

左右カーソルボタンで、好みの設定にする

- ・ 操作を終了する場合は、終了ボタンを押します。

決定
ボタン
で選ぶ

◆「サラウンド」を設定する場合 決定を押したあと「入」または「切」を選ぶ

- ・ 操作を終了する場合は、終了ボタンを押します。

決定
ボタン
を押す
決定
ボタン
で選ぶ
決定
ボタン
を押す

部屋や置きかたに適した音質を選ぶには

● この機能は、当社が開発した視聴環境に適した音質の設定機能です。



おしらせ

- ・ 視聴環境設定(音声)は、一般的な洋室、寝室、和室を目安に音を設定していますが、部屋によっては効果が分かりにくい場合があります。その場合は、音声調整 (▶ 92 ページ) で調整してください。

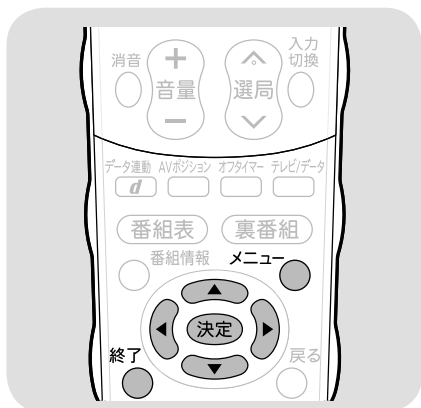

1

メニュー
を押す

メニューを表示する

2

で選び
決定
を押す

「本体設定」－「視聴環境設定(音声)」
を選ぶ

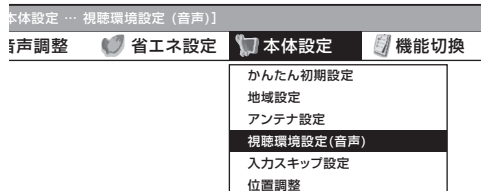

3

で選び
決定
を押す

「個別設定」を選ぶ

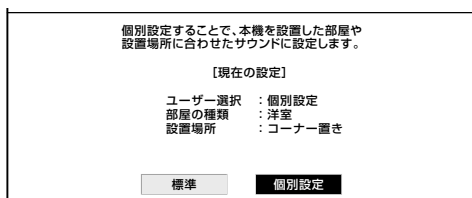

- ・ 「標準」は、設定オフの状態になります。

4

で選び
決定
を押す

視聴している部屋の種類を選ぶ

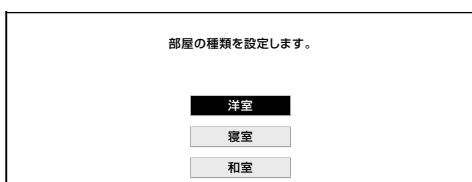

5

で選び
決定
を押す

本機の設置場所を選ぶ

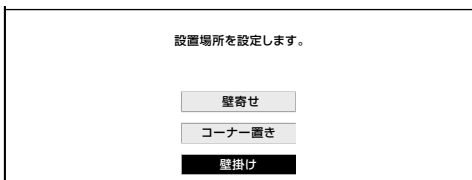

- ・ 操作を終了する場合は、終了ボタンを押します。

部屋の種類

洋室	フローリングの床のように、反響の大きい部屋の場合に選びます。
寝室	ベッドなどの音声を吸収するものがある部屋の場合に選びます。
和室	畳部屋で、音声を吸収する大きな家具がない部屋の場合に選びます。

設置場所

壁寄せ	部屋の壁面に平行に設置している場合に選びます。
コーナー置き	部屋の角に設置している場合に選びます。
壁掛け	専用の壁掛け金具で、部屋の壁に設置する場合に選びます。(▶ 176ページ)

はじめに

準備

番組を見る

リモコンを
活用しよう

ファミリー
録画・再生

本機の機能の
活用

故障かな仕様
寸法図など

English
Guide

番組表、メニュー表示 や映像表示、音声など をお好みに変更する

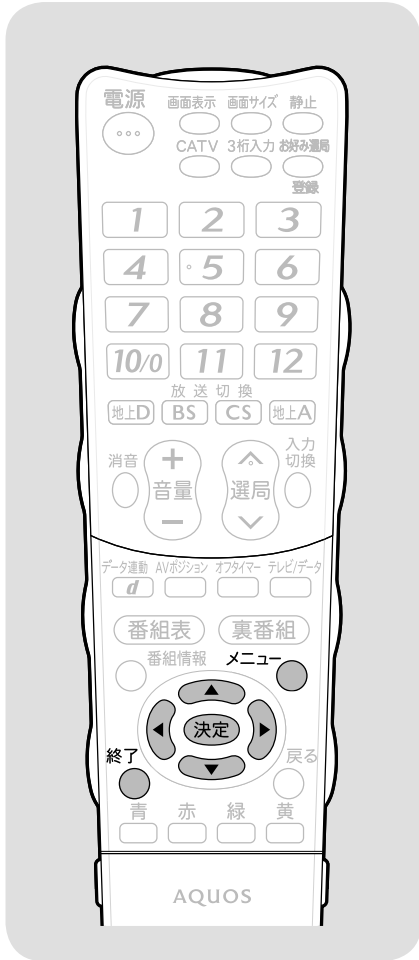

お知らせ

「大きな文字」にしたときは

- ・「番組表設定」－「表示方式設定」(▶ 79 ページ)を「モード1」(工場出荷時設定)「モード2」「モード3」のいずれかでお使いの場合は、番組表の表示が変わります。
 - ・「モード1」の場合、番組表に表示されるチャンネルが7チャンネル分になります。
 - ・「モード2」の場合、「モード1」に変わります。
 - ・「モード3」の場合、「モード4」に変わります。

メニューなどの文字を大きくする (画面文字サイズ設定)

- メニューや番組表などに表示される文字の大きさを、大きくすることができます。

1 メニューを表示する

メニュー
を押す

2 「機能切替」－「画面文字サイズ設定」を選ぶ

で選び
決定
を押す

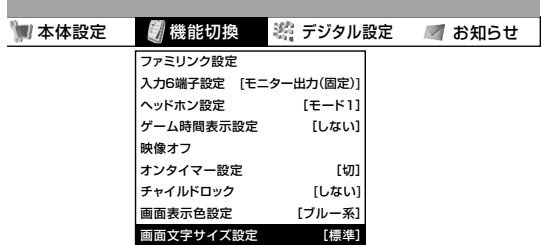

3 「大きな文字」を選ぶ

で選び
決定
を押す

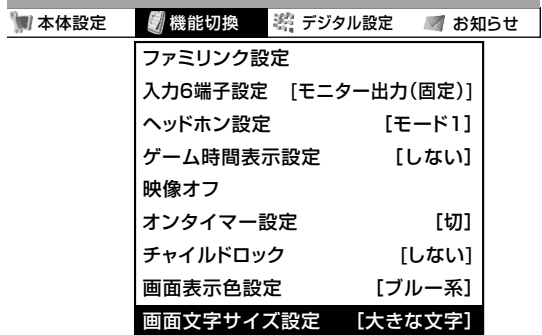
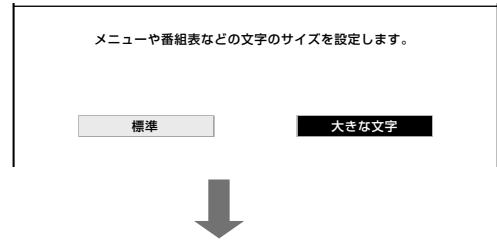

- ・メニュー画面などの文字が、大きな文字で表示されます。
- ・元へ戻したい場合は、「標準」を選びます。
- ・操作を終了する場合は、終了ボタンを押します。

番組表やメニューなどの配色を変えるには（画面表示色設定）

- 番組表、裏番組表、番組情報、メニュー画面、チャンネル表示画面、入力切換画面、画面サイズ切換メニュー画面、お好み選局画面などの表示色を、「ブルー系」「グレー系」「レッド系」「グリーン系」の4種類から選ぶことができます。

1

メニューから、「機能切換」－「画面表示色設定」を選ぶ



2

「ブルー系」「グレー系」「レッド系」「グリーン系」のいずれかを選ぶ



メニューや番組表などの色の設定です。



- 操作を終了する場合は、終了ボタンを押します。

映像を消して音声だけを聞くときは（映像オフ）

- メニューの「機能切換」－「映像オフ」で設定します。

項目	内容
する	映像を消して、音声だけを楽しめます。
しない	映像と音声を楽しむ通常の状態にします。



おしらせ

- 映像オフを「する」にしているとき、オフタイマー残り時間などのメッセージが表示されると、映像が復帰します。
- 操作により映像が復帰したり、一度電源「切」の状態にすると、自動的に設定が「しない」になります。

映像を復帰させたいときは

- 選局ボタン（緑）を押すなど、「音量調整」、「消音」、「音声切換」以外の操作をしてください。

電源を入れてから画面が出るまでの時間を早くする（クイック起動設定）

クイック起動設定とは

- クイック起動設定とは、電源を入れてから画面が出るまでの時間を早くするための設定です。
- メニュー内のクイック起動設定を「する」に設定することをおすすめします。



おしらせ

- クイック起動を「する」に設定した場合は、待機時の消費電力がアップします。あらかじめ同意の上でご使用ください。

項目	内容
しない	クイック起動しません。
する (常に有効)	電源切時に、常に有効にします。「しない」ときより、待機時の消費電力が増えます。
する (2時間のみ有効)	電源切後2時間のみクイック起動を有効にします。「する(常に有効)」のときより、待機時の消費電力が抑えられます。

映像の向きを変えるには（映像反転）

- 映像を反転して映せません。映像を鏡に映してご覧になるときなどに便利です。
- メニューの「本体設定」－「映像反転」で設定します。
- 決定ボタンを押さなくても、選択しただけで画面が反転します。

項目	内容	
しない	通常の表示にします。 (工場出荷時の設定)	ABC
左右反転	左右を反転します。	CB A



おしらせ

- メニューも反転表示されます。
- 音声は左右反転しません。

はじめに

準備

番組を見る

ハイパーレイヤ！
パソコンで見る

ファミリーリンク
で録画・再生

本機の機能の
活用

故障かな仕様
寸法図など

English
Guide

2台のAQUOSをそれぞれのリモコンで操作するには

- 2台のAQUOSを近くに設置している場合に、リモコンの操作でAQUOSが2台とも動作してしまう場合があります。このとき、リモコン番号の設定を行うと他のAQUOSの動作を防ぐことができます。

リモコン番号について

- リモコン番号には「1」「2」「0」があり、リモコン側のリモコン番号と本体側のリモコン番号を合わせると、リモコンで操作できるようになります。
- 2台のAQUOSを近くに設置している場合は、本機のリモコン番号を他のAQUOSと異なる番号に設定してお使いください。例えば、他のAQUOSが「1」なら本機は「2」にします。
- 「0」は本機以外のAQUOSが操作できない場合に使用します。
- 設定されているリモコン番号が本体とリモコンとで異なっている場合、リモコンボタンを続けて押すと、画面左下に「リモコン番号の設定が異なります」と表示されます。



おしらせ

- 工場出荷時の設定は、本体側・リモコン側ともリモコン番号「1」です。

本機のリモコンで本機以外のAQUOSも操作できます

- 工場出荷時の設定では本機のリモコンの数字ボタン（チャンネルボタン）で本機以外のAQUOSを操作できない場合があります。この場合は、リモコン背面のリモコン番号切換スイッチの位置を「0」に切り換えます。（それでも操作できない場合があります。）

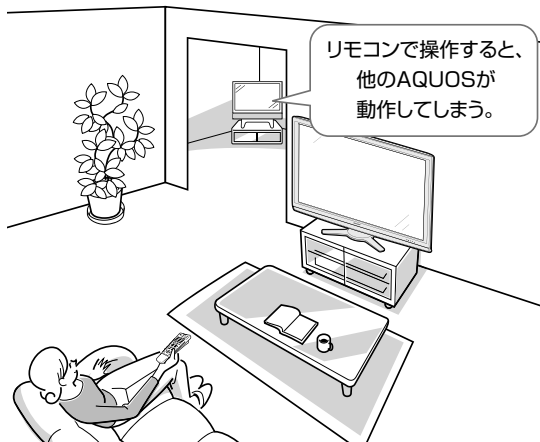
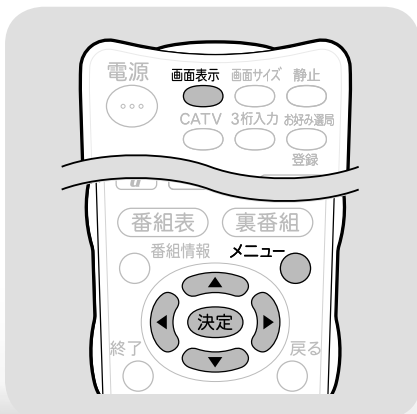

本体側とリモコン側のリモコン番号を設定する



重要

- 先にリモコン側のリモコン番号を変更すると、リモコンで本体側の設定が行えません。

◆本体側の切り換え

1

メニューから、「本体設定」－「リモコン番号設定」を選ぶ



2

「リモコン番号1」または「リモコン番号2」を選ぶ



本機のリモコン番号を切換えます。
本機：リモコン番号1

リモコン番号1

リモコン番号2

3

「する」を選ぶ

本機のリモコン番号を2に変更します。
リモコン番号を変更しますか？

する

しない

本機のリモコン番号を変更した後は、リモコン側のリモコン番号も合わせてください。（詳しい設定方法は、付属の「取扱説明書」をご覧ください。）

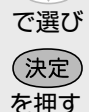

◆リモコン側の切り換え

1

リモコン番号切換スイッチを固定しているストッパーラベルをはがす

- ※ 爪ではがすと怪我の原因となることがあります。下記のようにはがしてください。
- ・先端が細くリモコンの表面を傷つけないもの（爪楊枝など）をラベルの隅に差し込んで、徐々にラベルをはがします。

▼リモコン背面

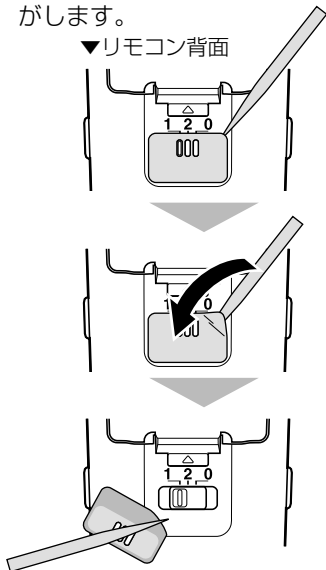

2

リモコン背面のリモコン番号切換スイッチを「1」または「2」に切り換える

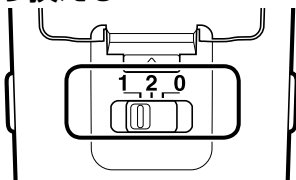

- ※ 「0」については、▶ 96 ページをご覧ください。なお、「0」でお使いになるとき本体側のリモコン番号は「1」にしてください。

3

リモコン番号切換スイッチを固定する

- ・リモコン個装袋に同梱されているストッパーラベルを貼り付けます。
- ・切り込みとリモコン番号切換スイッチの突起が合うように貼り付けてください。

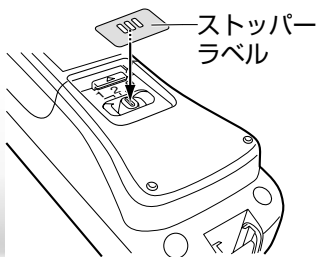

本体側のリモコン番号をリモコンに合わせる

- リモコン側と本体側のリモコン番号が異なる場合、本体側をリモコン側のリモコン番号に合わせる事ができます。

1

リモコン番号が異なるときに、5秒以上押し続ける

- ・本体側のリモコン番号変更画面が表示されます。

画面表示
○
を
5秒以上
押し
続ける

2

メッセージを確認し、「する」を選ぶ

▼本体側のリモコン番号変更画面

リモコンと本機のリモコン番号が違います。
本機のリモコン番号を変更しますか？

本機 : リモコン番号1
リモコン : リモコン番号2

する

しない

決定
決定
を押す

- ・リモコン番号切換メニューが表示され、番号切換ができます。
- ・設定されているリモコン番号が本体側とリモコン側とで異なっている場合、リモコンのボタンを続けて押すと、画面左下に「リモコン番号の設定が異なります」と表示されます。



お知らせ

- ・本体側のリモコン番号変更画面が表示されたから、約10秒以内に操作を行ってください。約10秒を経過すると、画面が消えます。

個人情報初期化したときは

- ・個人情報を初期化すると、本体側のリモコン番号は「1」に戻ります。

本体のボタンで、本体側のリモコン番号を設定するには

- ① 本体の入力/放送切換（決定）ボタンを5秒間押し続けると、切換メニューが表示されます。
- ② 本体の音量（+/-）ボタンで「リモコン番号1」または「リモコン番号2」を選択します。
- ③ 本体の入力/放送切換（決定）ボタンを押して決定します。

はじめに

準備

番組を見る

レコーダーやパソコンなど

ファミリーリンク
録画・再生

本機の機能の活用

故障かな仕様
寸法図など

English
Guide

ヘッドホンで聞くときの音の出かたを変えるには

↑ つづき

番組表、メニュー表示や映像表示、音声などをお好みに変更する

- ヘッドホン使用中に、スピーカーとヘッドホン端子から出る音声を切り換えます。

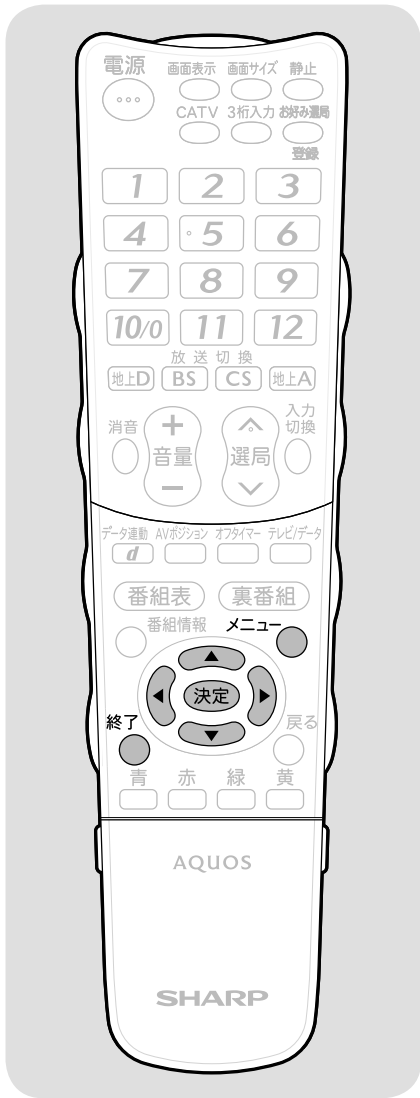

1
メニュー
を押す

メニューを表示する

2
で選び
決定
を押す

「機能切替」 - 「ヘッドホン設定」を選ぶ

3
で選び
決定
を押す

「モード1」または「モード2」を選ぶ

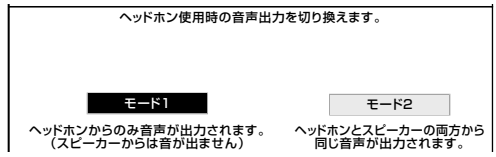

- ・ 操作を終了する場合は、終了ボタンを押します。

ヘッドホンを使用しているとき

項目	スピーカー	ヘッドホン
モード1 (スピーカーから音を出さない)	× (出力されません)	見ている画面の音声
モード2 (スピーカーだけでは聞きづらい方と、スピーカー音声を大きくし過ぎたくない方が一緒に楽しむ)	見ている画面の音声	見ている画面の音声

おしらせ

- 「モード2」の音量調整について
- ・ 「モード2」を選んでいるときは、スピーカーの音量を変えるにはリモコンの音量ボタン(青)を、ヘッドホンの音量を変えるには本体の音量ボタンを操作します。
 - ・ 「モード2」では、ヘッドホンをつないだときに消音ボタンを押しても、ヘッドホンからは音声が出ます。

ヘッドホンを使用していないとき

- ・ 設定に関係なく、スピーカーから音が出ます。

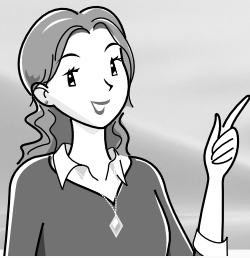

レコーダー・プレーヤー・ パソコンなどをつなぐ

ビデオデッキやハードディスク・DVD(HDD/DVD)レコーダーで録画・再生する

	ページ
ビデオデッキやDVDプレーヤー	
などを再生する	100
ビデオデッキやDVDプレーヤーをつなぐ	100
ビデオデッキやDVDプレーヤーの画面 に切り換える(入力切換)	103
使用していない入力をスキップするには (入力スキップ設定)	104
入力切換の表示をお好みのなまえに 変えるには	104
見られる映像の種類について	105
デジタル放送の録画と予約について	106
デジタル放送の録画について	106
見たい番組を予約する(視聴予約)	109
予約の確認・取り消し・変更をするには	110

	ページ
録画と予約のこんなときは／ 録画予約がうまくできないときは	111
デジタル放送をデジタルチューナー が搭載されていないレコーダー (録画機器)で録画する	112
録画の準備をする	112
録画機器を接続する	112
録画するときの設定のしかたは (入力6端子設定)	113
視聴中の番組を録画する	114
デジタル放送をビデオデッキなどで録画 予約するなかれ(VHSテープ予約)	115
デジタル放送をビデオデッキなどで録画 予約する(VHSテープ予約)	116

レコーダー・
プレーヤー
をつなぐ

AQUOSレコーダーで録画・再生する(ファミリンク機能を使う)

	ページ
ファミリンクを使うための準備をする	118
ファミリンクについて	118
ファミリンク対応機器のつなぎかた	119
ファミリンク機能を使うための 設定をする	120
ファミリンクで使う	122
見ている番組をすぐに録画する (ワンタッチ録画)	122
AQUOSレコーダーに予約録画する	123
本機の電子番組表で予約録画するには	123

	ページ
AQUOSレコーダーの電子番組表で 予約録画するには	124
AQUOSレコーダーを再生する	125
録画リストから再生する	125
最後に録画した番組を、AQUOSのリモコンで 再生する(ワンタッチプレー)	125
視聴するHDMI対応のレコーダー (録画機器)を選ぶ	125
AQUOSオーディオで聞く	126
番組内容に適した音に切り換える	127

ゲームやパソコンをつなぐ

	ページ
ゲームをするときは	128
接続のしかた	128
ゲームを楽しむときは	129
ゲームのプレイ時間を30分ごとに 表示する(ゲーム時間表示設定)	129
オーディオ機器で音声を楽しむには	130
デジタル音声(光)端子付きの オーディオ機器で聞く	130
アナログ音声のオーディオ機器で聞く	131

	ページ
パソコンのモニターとして使う	132
パソコンと接続する	132
パソコンの画面を表示する	134
画面が正しく映らないときは	136
パソコンの音声入力端子を設定する (入力音声選択)	136

ビデオデッキやDVDプレーヤーなどを再生する

ビデオデッキやDVDプレーヤーをつなぐ

- お手持ちの録画・再生機器を接続する場合、機器の出力端子を確認し、高精細・高画質に対応した出力端子とつなぐと、よりきれいな映像が楽しめます。

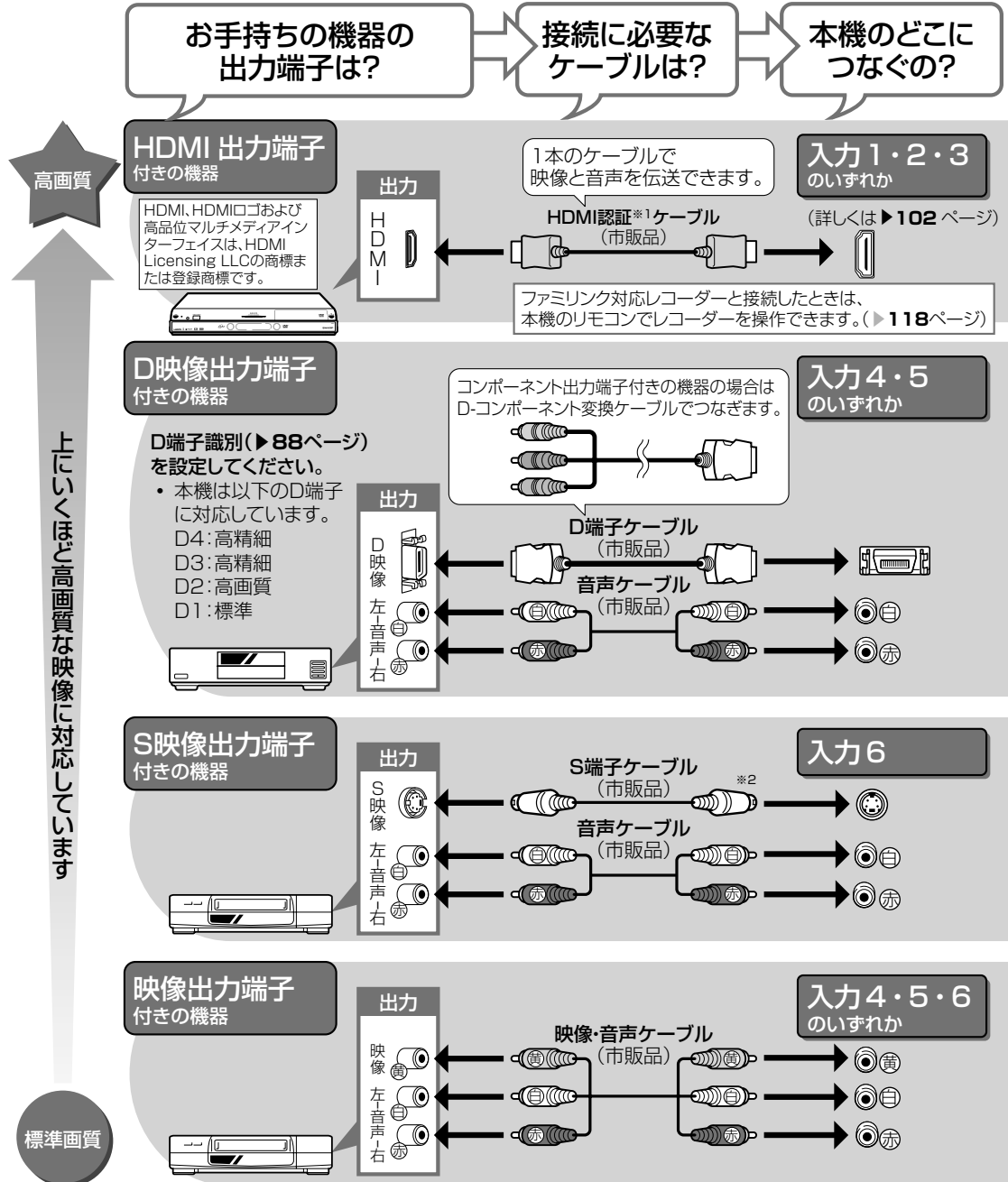

※1 HDMIケーブルは、必ず市販のHDMI規格認証品(カテゴリー2推奨)をご使用ください。規格外のケーブルを使用した場合、映像が映らない、音が聞こえない、ファミリンクが動作しないなど、正常な動作ができません。

※2 入力6のS2映像端子から入力された映像に画面サイズ制御信号が含まれているとき、自動的に最適な画面サイズで映し出すように設定できます。(S2対応▶88ページ)

接続するときに気をつけること

- 接続の前に、接続する機器と、本機の電源を切ってください。
- 接続ケーブルのプラグは奥までしっかり差し込んでください。しっかり差し込んでいないと、画像や音声にノイズや雑音が出る原因となります。
- 接続ケーブルを端子から抜くときは、ケーブルを引っ張らずにプラグを持って抜いてください。
- 複数の機器を接続したときは、お互いの干渉を防ぐため、使わない機器の電源は切ってください。
- 接続した機器の再生映像や音声にノイズや雑音が出るときは、接続した機器と本機を十分に離してください。

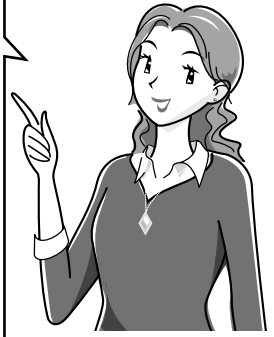

はじめに

準備

番組を見る

リモコンレシーヤ
ハンディレシーヤ

ファミリンク
で録画・再生

活用
本機の機能の

故障かな仕様
寸法図など

English
Guide

入力1・2
(HDMI)

入力6
(S2 映像・映像・音声)

入力4
(D4 映像・映像・音声)

入力3
(HDMI)

取り付け・取りはずしを
よく行う機器をつなぐとき
に便利な端子です。

入力5
(D4 映像・映像・音声)

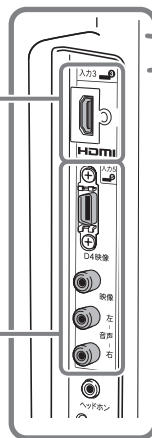
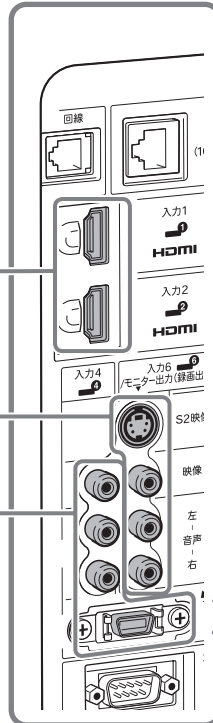

おしらせ

ビデオ機器側の接続端子について

- ・ 詳しくは、ビデオ機器やDVDプレーヤーの取扱説明書を併せてお読みください。

ビデオデッキをお使いの場合

- ・ DVDプレーヤーなどの機器を接続するときは、本機に直接接続してください。ビデオデッキを通して本機で映像を見ると、コピーガード機能の動きにより、映像が正常に映らないことがあります。

▼本体背面

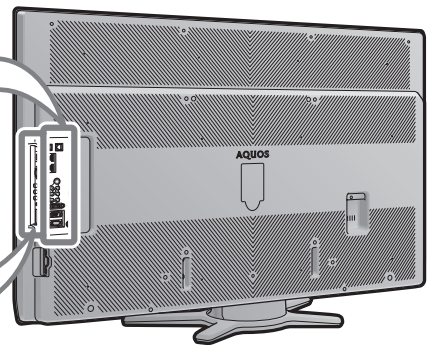

おしらせ

- ・ 映像・音声ケーブルは、先端部と同じ色の端子（黄と黄、白と白、赤と赤）につなぎます。
- ・ 映像の種類と画質について ▶ 105・180ページ
- ・ 高精細・高画質に対応した端子でも、標準画質で入力された映像は標準画質になります。
- ・ ゲーム機との接続については、128ページをご覧ください。

HDMI 出力端子付き機器の接続のしかた

- HDMI 端子は、映像と音声の信号を 1 本の HDMI 認証ケーブル（市販品）でつなぐことができる新しい規格の専用端子です。
- HDMI 出力端子付き機器の映像や音声を楽しむときは、入力切替で入力 1～入力 3 のいずれかを選びます。

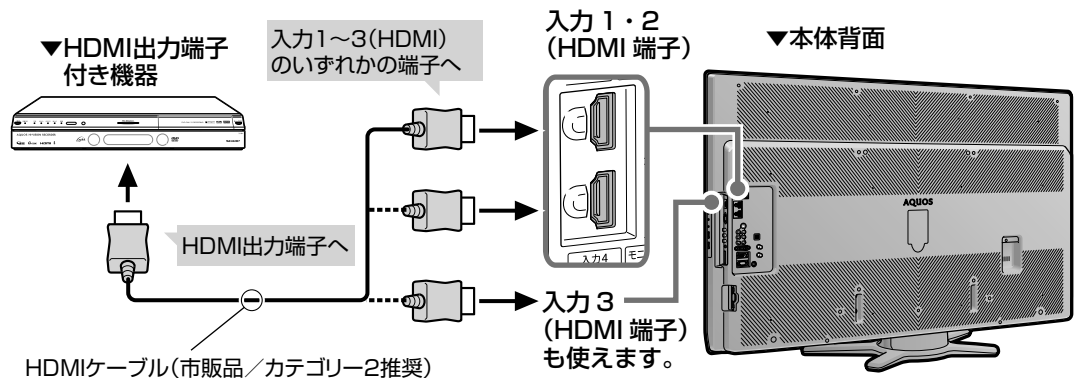

必ず市販のHDMI規格認証品（カテゴリー2推奨）をご使用ください。規格外のケーブルを使用した場合、映像が映らない、音が聞こえない、ファミリンクが動作しないなど、正常な動作ができません。

- 本機の HDMI 入力端子は 1080p の信号入力に対応しています。1080p の映像信号を入力するときは、HIGH SPEED（カテゴリー 2）に対応した HDMI ケーブルをお使いください。

おしらせ

- HDMI 入力では、HDMI ケーブルによっては、映像にノイズが発生する場合があります。HDMI 認証ケーブルを使用してください。
- 入力 2 にレコーダーやオーディオ機器を接続するときは、「入力音声選択」を「HDMI のみ」に設定してください。（工場出荷時は、「HDMI のみ」に設定されています。）

● HDMI、HDMI ロゴおよび高品位マルチメディアインターフェイスは、HDMI Licensing LLC の商標または登録商標です。

対応している映像信号

- 1080p(24Hz/60Hz)、720p、1080i、480p、480i、VGA
- PC の接続について、詳しくは ▶ **132** ページをご覧ください。

対応している音声信号

- 種類：リニア PCM
サンプリング周波数：48kHz / 44.1kHz / 32kHz

HDMI出力端子付き機器がファミリンク対応AQUOSレコーダーやAQUOSオーディオなどの場合は、本機のリモコンで操作できます。詳しくは▶**118**ページをご覧ください。

ビデオデッキや DVD プレーヤーの画面に切り換える (入力切換)

ケーブルをつないだ入力を選びます。



はじめに

準備

番組を見る

モニターシャワー
パソコンなどを

ファミリンク
で録画・再生

本機の機能の
活用

故障かな仕様
寸法図など

English
Guide



灰色で表示した手順はビデオ機器の操作です。

1 ビデオ機器を本機に接続し、電源を入れる

2 再生したいビデオテープやディスクをセットする

3 入力切換メニューを表示する

- 表示中に次の操作を行います。

入力切換
を押す

4 繰り返し押し、機器を接続した入力を選ぶ

- 選択した入力に切り換わります。
- 上下カーソルボタンでも選べます。
- 例えば、本機の入力 1 に接続した機器の映像を見たいときは、「入力 1」を選びます。

入力切換
を押す

選んでしばらくすると入力切換メニューは消えます。決定ボタンを押して消すこともできます。

入力切換	
	テレビ
▶	入力1
▶	入力2
▶	入力3
▶	入力4
▶	入力5
▶	入力6
▶	入力7

選べる入力について

- 入力 4・5 は、ビデオ機器が接続されているときのみ選択できます。
- 入力 6 は、入力 6 端子設定 (▶ 113 ページ) を「入力」にし、入力 6 にビデオ機器が接続されているときのみ選択できます。出力に設定しているときは、「モニター出力」または「録画出力」と表示されます。

5 ビデオ機器を再生状態にする

- ビデオ機器の再生映像が本機の画面に表示されます。
- ビデオ機器によっては、映像を出力するために設定が必要になる場合もあります。設定のしかたについては、接続したビデオ機器の説明書をご覧ください。

次のページに続く



おしらせ

本体のボタンで切り換えるときは

- 本体の入力/放送切換 (決定) ボタンでも入力を切り換えられます。ボタンを押すたびに次の順で切り換わります。

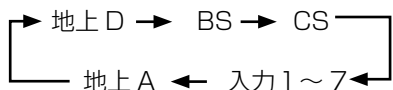

(放送の種類も切り換えられます。)

- 本体の入力/放送切換 (決定) ボタンで切り換えるときは、入力切換メニューは表示されません。

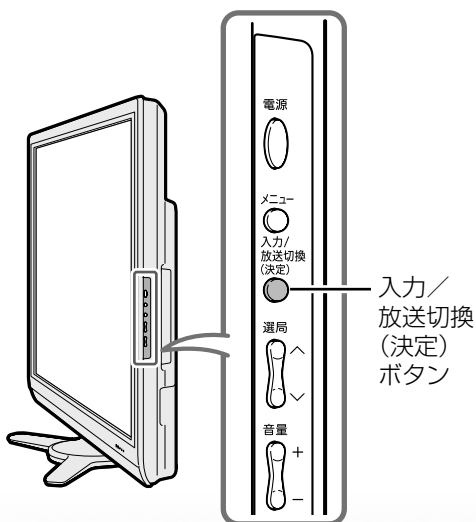

入力4～6の映像が表示されないときは（入力選択）

- 入力4～6の映像が表示されない場合、以下の操作を行ってください。

1 表示されない入力(入力4～6)を選ぶ



2 メニューから、「機能切替」－「入力選択」を選ぶ



3 「D端子」「S端子」「ビデオ映像」のいずれかを選ぶ



- ・工場出荷時の設定は「自動」です。
- ・「自動」の場合、D端子→S端子→映像端子の優先順位で映像が表示されます。(D映像端子は入力4・5のみ、S端子は入力6のみです。)

使用していない入力をスキップするには（入力スキップ設定）

- 入力1～3および入力7を使用しないときは、入力切替の際に飛ばすことができます。

1 メニューから、「本体設定」－「入力スキップ設定」を選ぶ



2

- ① スキップしたい項目を選ぶ
- ② 「する」を選ぶ

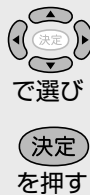

おしらせ

- ・同様の操作で、本体の入力／放送切替（決定）ボタンで入力／放送を切り換える場合に地上A、地上D、BS、CSを飛ばして切り換える（スキップする）設定もできます。

入力切替の表示をお好みのなまえに変えるには

- 入力1～7に接続している機器に合わせ、入力切替メニューなどに表示される機器の名称を変更できます。

例えば、入力5にゲーム機をつないだとき、入力切替メニューの「入力5」を「ゲーム」の表示にできます。



- お好みの名称を入力できる「ユーザー設定」の「編集」機能もあります。

例) 入力5を「ゲーム」の表示にする

1

変更したい入力を選ぶ

- ・ここでは「入力5」を選びます。



2

メニューから、「本体設定」－「入力表示選択」を選ぶ



3

表示させたい名称を選ぶ

- ここでは「ゲーム」を選びます。



で選ぶ

決定

を押す

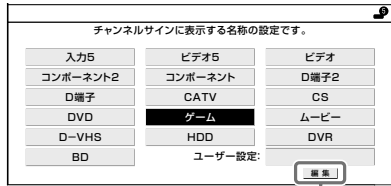

ユーザー設定について

- お好みで機器の名称を入力したいときは、「編集」を選びます。
(文字入力のしかた▶142ページ)
- ここで入力できるのは全角で5文字まで、半角で10文字までです。
- 操作を終了する場合は、終了ボタンを押します。



お知らせ

表示できる名称について

- 入力ごとに設定できる名称は異なります。

入力1／入力2／入力3

(自動)入力1*	入力1*	ビデオ1*
ビデオ	HDMI	HDMI1*
DVD	ゲーム	HDD
DVR	BD	

- ※「入力2」選択時は、**[自動]入力2** **入力2**
ビデオ2 **HDMI2** の表示になります。
「入力3」選択時は、**[自動]入力3** **入力3**
ビデオ3 **HDMI3** の表示になります。

- HDMI機器を接続し、「(自動)入力1」の表示に設定されている場合、表示の内容が変わることがあります。(「自動(入力2)」「自動(入力3)」も同様)

入力4／入力5

入力4*	ビデオ4*	ビデオ
コンポーネント1*	コンポーネント	D端子1*
D端子	CATV	CS
DVD	ゲーム	ムービー
D-VHS	HDD	DVR
BD		

- ※「入力5」選択時は、**入力5** **ビデオ5**
コンポーネント2 **D端子2** などの表示になります。

入力6

入力6	ビデオ6	ビデオ
CATV	CS	DVD
ゲーム	ムービー	D-VHS
HDD	DVR	BD

入力7

入力7	ビデオ7	ビデオ
RGB	DVD	ゲーム
PC		

見られる映像の種類について

HDMI 端子につないで見られる映像の種類

1080p (24Hz/60Hz)、720p、
1080i、480p、480i、VGA

- 対応している音声信号はリニア PCM、サンプリング周波数 48kHz、44.1kHz、32kHz です。

D端子につないで見られる映像の種類

D端子の種類	映像の種類
D4	720p、1080i、480p、480i
D3	1080i、480p、480i
D2	480p、480i
D1	480i



お知らせ

- 映像の種類について詳しくは、▶180ページをご覧ください。

映像の種類(1080iなど)は放送方式の種類を走査線数で表したものです。数字が大きいほど高精細な映像になります。またD端子の種類は数字が大きいほど高画質な映像に対応しています。本機はD4映像の入力に対応しています。



はじめに

準備

番組を見る

ヒューズリセット
パソコンのリセット

ファミリーリンク
録画・再生

活用
本機の機能の



故障かな仕様
寸法図など

English
Guide

デジタル放送の録画と予約について

デジタル放送の録画について

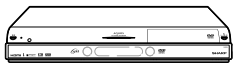
- 録画機器の種類と録画のしかたにより、つなぎかたや操作のしかたが異なります。

録画機器の種類	つなぎかた	すぐに録画する場合	録画予約する場合
ファミリンクに対応したレコーダー 	▶ 119ページ	▶ 122ページ	▶ 123ページ ▶ 124ページ
ビデオデッキや、デジタルチューナーが搭載されていない録画機器 	▶ 112ページ	▶ 113ページ ▶ 114ページ	▶ 113ページ ▶ 115~117ページ

重要

- ・ 本機の入力6 / モニター出力(録画出力)端子と接続した場合、**標準画質**で出力されます。ハイビジョン画質の映像をハイビジョン画質のまま録画するには、以下の方法があります。
 - ・ デジタルチューナー付きハイビジョン対応録画機器をお持ちの場合：録画機器で録画する(▶ 録画機器の取扱説明書)
- ・ あなたが録画(録音)したものは、個人として楽しむなどのほかは著作権法上、権利者に無断で使用できません。
- ・ 有料放送を視聴・予約する場合は、有料放送を行うプラットフォームや放送局とあらかじめ受信契約を済ませてください。契約していない有料放送は、番組表から予約しても予約どおりに視聴や録画ができません。

お知らせ

- ・ 番組により、録画・録音が制限されている場合があります。
- ・ デジタル放送をビデオデッキやデジタルチューナーが搭載されていない録画機器で録画する場合は、「デジタル固定」または「VHSテープ予約」で録画することをおすすめします。
- ・ 録画予約実行の準備が始まると、デジタル固定は解除されます。

予約のながれ （「視聴予約」と「録画予約」）



お知らせ

- 有料放送を視聴・予約する場合は、有料放送を行うプラットフォームや放送局とあらかじめ受信契約を済ませてください。契約していない有料放送は、番組表から予約しても予約どおりに視聴や録画ができません。
- 最大 16 番組まで予約できます。さらに新たな予約をしたい場合は、予約の取り直し（▶ 110 ページ）が必要です。
- 別の予約と日時が重なっている場合は、先に設定した予約を破棄して新たな予約をするか、しないかを選択します。
- 番組が開始する 2 分前までに予約を完了してください。開始 2 分前になると、予約ができません。
- テレビの電源が切れている場合は、デジタル音声出力（光）端子からは、出力されません。MD へ予約録音する場合は、視聴予約を設定してください。

実行中の録画予約を解除するには

- 選局に関するリモコン操作をしてください。そのとき画面に表示される「予約を解除しますか？」の選択項目の「する」を左右カーソルボタンで選び、決定ボタンを押すと予約を解除できます。

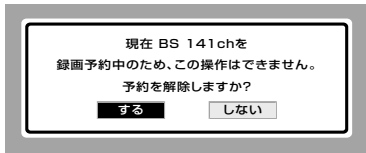

コピー制御信号について

- デジタル放送のほとんどの番組には録画可能回数を制限するコピー制御信号が加えられています。この信号とともに録画された番組は、他のデジタル機器へのダビングができません。詳しくは録画機器の取扱説明書をご覧ください。

コピー制御お問合せセンター

電話：0570-000-288

（午前 10 時～午後 8 時）

（2009 年 4 月現在）

ダビング 10 について

- デジタル放送番組の全てがダビング 10 になるわけではありません。

1 デジタル放送を視聴中に電子番組表を表示させる

2 予約したい番組を選ぶ

- 日時指定やジャンル検索で選ぶこともできます。



3 予約の種類を選ぶ

▼ 予約選択画面

番組の予約方法を選んでください。

視聴予約 録画予約 予約しない

選ぶと、予約しないで番組表に戻ります。

視聴予約

視聴するための予約です。予約した時刻になると、予約した番組に切り換わります。

録画予約

録画するための予約です。予約した時刻になると、予約した番組の録画信号が出力されます。

次ページの手順5へ

次ページの手順4へ

次のページに続く

はじめに

準備

番組を見る

リモコンレシーヤ
パナソニック

ファミリンク
で録画・再生

本機の機能の
活用

故障かな仕様
寸法図など

English
Guide

4 録画予約の方法(録画機器)を選ぶ

▼予約選択画面

録画予約の方法を選んでください。

ファミリンク録画予約

VHSテープ予約

ファミリンク録画予約 (▶123ページ)

予約した時間に合わせて、ファミリンク対応の録画機器を録画開始／録画終了させます。

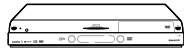

ファミリンク対応の録画機器
(ファミリンク対応のAQUOSレコーダーなど)

・録画機器側のチューナーで放送を受信して録画します。

VHSテープ予約 (▶116ページ)

予約した時間に合わせて、番組の映像・音声を出力します。外部入力に対応しているビデオデッキで録画します。



外部入力対応のビデオデッキ

- ・現在接続されている機器が表示されます。
- ・ファミリンク録画予約は、機器が接続されていない場合は選択できません。予約する前に機器を接続し(▶119ページ)、録画に使用する機器を選択してください。(▶120ページ)

5 予約する

① 「予約する」を選ぶ

- ・無料放送や契約済みの番組を予約します。

▼視聴予約・ファミリンク録画予約の場合 ▼VHSテープ予約の場合

予約する

予約しない

予約する

詳細を設定する

予約しない

「詳細を設定する」を選んだ場合は

- ・複数の映像や音声のある番組を予約したときは、録画する映像や音声を選べます。(▶117ページ)

② 「戻る」を選び、予約を終了する

- ・予約が設定され、本体前面右下のオンタイマー／予約ランプが点灯します。

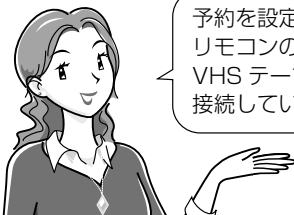

予約を設定した後に電源を切る場合はリモコンの電源ボタン(赤)でお切りください。VHSテープ予約を設定した場合は接続している録画機器でも予約の準備が必要です。

見たい番組を予約する (視聴予約)

- 電子番組表で視聴予約すると、設定した時刻に自動的に予約した番組に切り換わります。(電源待機状態のときは、自動的に電源が入ります。)
- 見たい番組の見逃しを防いだり、番組開始までテレビを消しておきたい場合などに便利です。

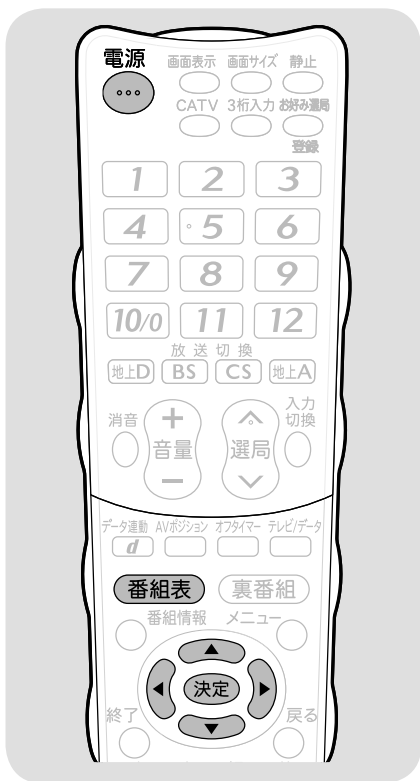

おしらせ

- 有料放送を予約する場合は、有料放送のプラットフォームや放送局と、あらかじめ契約をしておく必要があります。契約をしていないと、予約どおりの視聴や録画はできません。
- 録画予約と合わせて、16番組まで予約できます。さらに新たな予約をしたい場合は、予約の取り消し(▶110ページ)が必要です。
- 予約を確認することもできます。(▶110ページ)
- 別の予約と日時が重なっている場合は、先に設定した予約を破棄して新たな予約をするか、しないかを選択します。
- 視聴予約の開始によって本機の電源が入ったときは、番組が終了すると自動的に電源が切れます。ただし、何らかの操作をすると番組が終了しても電源は切れません。

1

番組表
を押す

2

決定
で選ぶ
決定
を押す

3

決定
で選ぶ
決定
を押す

4

決定
を押す

電子番組表を表示する

予約したい番組(まだ放送されていない番組)を選ぶ



- ジャンルや日時を指定して番組を選ぶこともできます。(▶77ページ)

①「視聴予約」を選ぶ

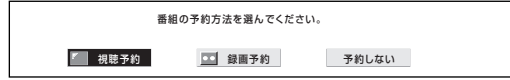

②「予約する」を選ぶ

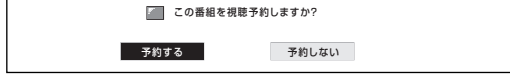

「戻る」で決定する

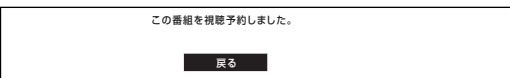

- 視聴予約が設定され、本体前面右下のオンタイマー/予約ランプが点灯します。

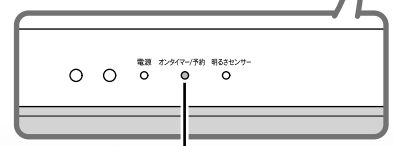

オンタイマー/予約ランプ

- 本機の電源を切るときは、リモコンで電源を切って(待機状態)ください。

はじめに

準備

番組を見る

リモコンレシーヤ
パナソニック

ファミリンク
録画・再生

本機の機能の
活用

故障かな仕様
寸法図など

English
Guide

予約の確認・取り消し・変更をするには

- 電子番組表から予約リストを表示させ、予約の確認、取り消しや変更をすることができます。

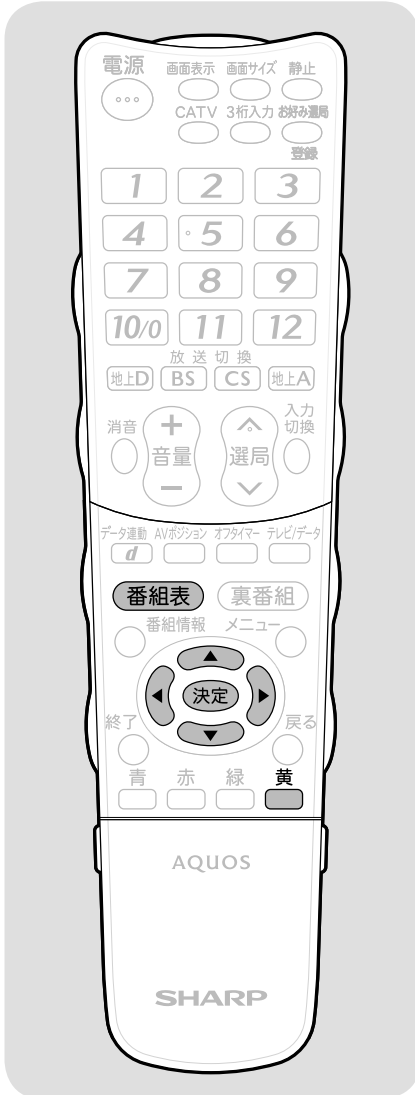

1

電子番組表を表示する

番組表
を押す

2

予約リストを表示する

黄
を押す



3

確認・取り消し・変更をしたい予約を選ぶ

- ・ 予約の設定内容が表示され、確認できます。

決定
で選び
決定
を押す

4

◆予約を取り消したいとき「取り消す」を選んだあと、「する」を選ぶ

決定
で選び
決定
を押す

◆予約を変更したいとき

「変更する」を選んだあと、予約操作をやり直す

- ・ VHS テープ予約のときは ▶ 116 ページ
- ・ ファミリンク録画予約のときは ▶ 123 ページ

決定
で選び
決定
を押す



お知らせ

実行中の録画予約を解除するには

- ・ 選局に関するリモコン操作をしてください。そのとき画面に表示される「予約を解除しますか？」の選択項目の「する」を左右カーソルボタンで選び、決定ボタンを押すと予約を解除できます。

現在 BS 141chを
録画予約中のため、この操作はできません。
予約を解除しますか？

する

しない

[BSテレビ番組の予約設定]
映像：映像1 1080i データ：なし
音声：音声1 ステレオ 録画：ビデオ録画
字幕：詳細設定なし

予約番組の取り消し、または予約の内容を変更しますか？

取り消す

変更する

変更しない

録画と予約のこんなときは／ 録画予約がうまくできないときは

こんなときは

電子番組表から予約した番組の放送時間が変更されたときは

- 変更された放送時間に合わせて、視聴または録画できます。

(ファミリンク録画予約の場合を除く)

[例] 録画予約したスポーツ中継が延長された場合
→スポーツ中継が終了するまで録画します。

録画予約したドラマの放送時間がスポーツ中継の延長で遅れた場合

→遅延した放送時間で録画します。

ただし、放送局からの情報によっては、番組の時間変更に対応できない場合があります。

※「VHS テープ予約」で外部自動録画に対応していない録画機器の場合、録画機器に手で予約設定するため放送時間の変更後は録画されません。外部自動録画に対応していない録画機器に、放送時間が変更される可能性が高い番組を録画したいときは、録画機器の予約設定をするときに、変更時間を見込んで予約してください。

- 延長した予約と他の予約が重なったときは、他の予約は実行されません。

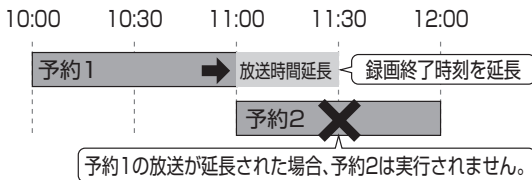

予約設定時から予約終了後までの本機の動作

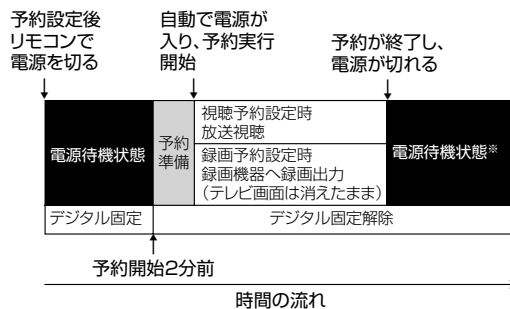

※ 視聴予約実行中に何らかのボタン操作をすると、視聴予約は終了します。この場合、予約した番組が終了しても電源待機状態にはなりません。

デジタル固定中のときは

- デジタル固定中に視聴・録画予約開始2分前になると、デジタル固定が自動的に解除されます。また、視聴・録画予約が終了してもデジタル固定は解除されたままとなります。

録画予約ができないときは

録画予約した番組が録画されていなかった場合は

- 受信機レポート (▶ 164 ページ) をご確認ください。
 - 「予約の実行に失敗しました。」というレポートがある場合は、予約の実行に失敗しています。
 - レポートに「前の予約番組が延長されたため、予約の開始ができませんでした。」または「番組放送時間が変更されました。」と書かれている場合は、番組の放送時間の変更により録画ができなかった事例です。
 - レポートに「予約の開始時間に電源が切れていました。」と書かれている場合は、本体の電源スイッチで電源を切ったり、電源コードを抜いたりして、予約開始時刻に電源が入らなかった事例です。録画予約した場合は、必ずリモコンで電源を切ってください。

VHS テープ予約で録画できないときは

- 録画予約を設定したら、リモコンでビデオデッキの電源を切ってください。電源が入っていたり、ビデオデッキの操作中は、録画されない場合があります。(お使いの機器により操作のしかたが異なりますので、機器の取扱説明書をご覧ください。)
- 外部自動録画(シンクロ予約)に対応していないビデオデッキの場合は、本機の入力6/モニター出力(録画出力)端子と接続した外部入力から録画する状態になっていることを確認してください。ビデオデッキの内蔵チューナーから録画する設定になっていると、デジタル放送を録画できません。
- ビデオテープが入っていない場合やテープ残量が足りない場合は、正しく録画できません。

はじめに

準備

番組を見る

リコーダーやパソコンなど

ファミリンクで録画・再生

本機の機能の活用

故障かな仕様の寸法図など

English Guide

デジタル放送をデジタル チューナーが搭載されていない レコーダー(録画機器)で録画する

録画の準備をする

- お持ちのビデオデッキなどにデジタルチューナーが付いていない場合でも、本機の入力6 / モニター出力(録画出力)端子と接続し、本機で受信したデジタル放送を録画できます。

録画機器を接続する

- 接続が終わるまで、本機と録画機器の電源を入れないでください。

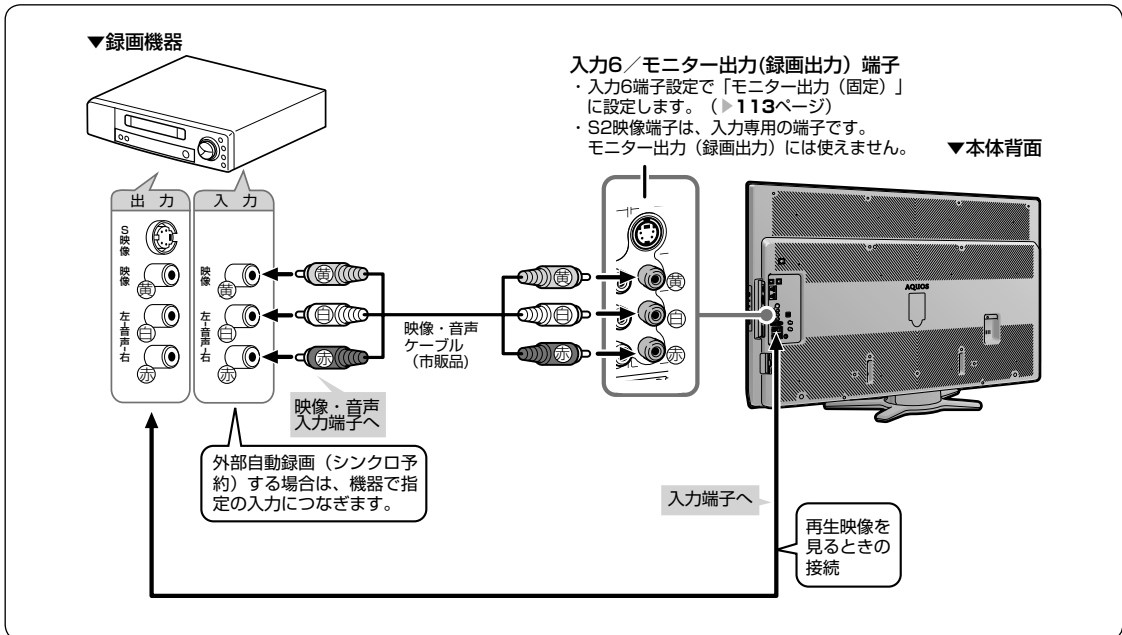

外部自動録画(シンクロ予約)とは

- ・外部自動録画(シンクロ予約)とは、録画機器側で録画出力信号を受信すると、これに連動して電源が入り、録画を開始する機能です。(詳しくは録画機器の取扱説明書をご覧ください。)
- ・お持ちの録画機器に外部自動録画機能(シンクロ予約機能)が付いている場合、録画機器で予約を設定しなくても録画予約できます。シンクロ予約機能が付いていない場合は、接続している録画機器側で同じ日、時、チャンネルなどの予約が必要です。(▶115ページ)



おしらせ

- ・著作権保護された番組をビデオデッキなどで録画する際、著作権保護のための機能が働き、正しく録画できません。また、この機能により、再生目的でもビデオデッキを通してモニター出力した場合には画質劣化する場合がありますが、機器の問題ではありません。著作権保護された番組を視聴する場合は本機とビデオデッキを直接接続してお楽しみください。

入力6 / モニター出力(録画出力) 端子について

- ・本機の入力6 / モニター出力(録画出力)端子は、出力用と入力用に使い分けられます。録画出力として使用するときは、必ず「モニター出力(固定)」に設定してください。
- ・設定のしかたは、▶113ページをご覧ください。

テレビ(本機)の映像出力を録画するときは、レコーダーを入力6端子につないで、入力6端子設定を「モニター出力(固定)」にしてください。



録画するときの設定のしかたは (入力6端子設定)

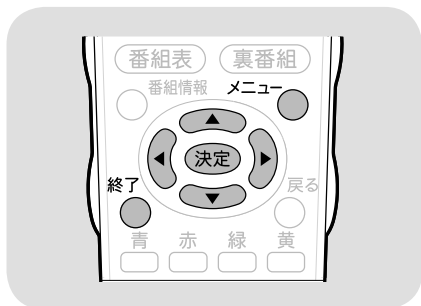

おしらせ

- ・オンタイマー (▶ 85 ページ) で「オン入力」を「入力6」に設定しているときは、「入力6端子設定」ができません。

再生するときの設定のしかたは

- ・外部機器の映像を見たいときは、手順 3 で「入力」を選びます。

「モニター出力 (固定)」または「モニター出力 (可変)」に設定したときは

- ・入力切換メニューの「入力6」の表示が「モニター出力」に変わります。また、デジタル固定中、VHS テープ録画中は「録画出力」と表示されます。

モニター出力の設定には以下の制約があります

- ・録画予約中は、予約番組 (デジタル放送) を出力します。
- ・デジタル固定中は、固定したデジタル放送を出力します。
- ・モニター出力 (入力6) 端子からは、D4 映像端子、HDMI、アナログ RGB からの入力は出力されません。
- ・S2 端子からは、出力されません。

TV視聴状況	出力 入力6/モニター出力(録画出力)	
	S2端子	映像端子
地上アナログ	×	○
地上D/BS/CS	×	○
ビデオ映像	×	○
D端子映像	×	×
HDMI信号	×	×
アナログRGB信号	×	×

1

メニュー
を押す

2

で選び
決定
を押す

3

で選び
決定
を押す

4

で選び
決定
を押す

メニューを表示する

「機能切換」-「入力6端子設定」を選ぶ

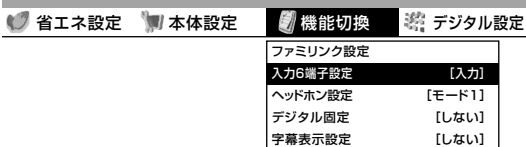

「モニター出力 (固定)」を選ぶ

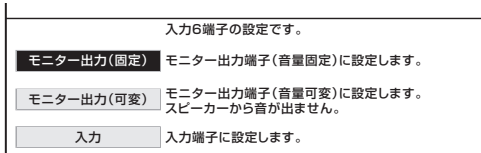

モニター出力 (固定)

- ・音声出力端子から出力される音量レベルが一定の大きさで固定されます。
- ・スピーカーの音量を調整しても音声出力端子の音量レベルは変わりません。
- ・入力6端子設定の表示が「モニター出力 (固定)」に変わります。

「しない」を選ぶ

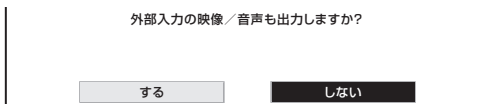

- ・チューナー部と録画機器をループ接続 (下図) している場合、「する」を選ぶと、ハウリング (ブー音) や画面の乱れが生じます。

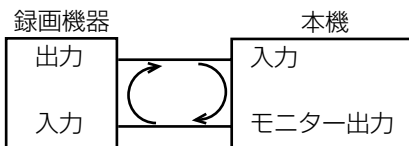

- ・操作を終了する場合は、終了ボタンを押します。

はじめに

準備

番組を見る

リコーダーやパソコンなどを使う

ファミリンクで録画・再生

本機の機能の活用

故障かな仕様の寸法など

English Guide

視聴中の番組を録画する

つぎ

デジタル放送をデジタルチューナーが搭載されていないレコーダーで録画する

灰色で表示した手順は録画機器の操作です。

1 入力6端子を「モニター出力(固定)」に切り換える(▶ 113ページ)

2 録画機器の電源を「入」にし、録画の準備をする
・録画機器を本機とつないだ外部入力に切り換えます。

3 録画するデジタル放送の番組を選局する
(NHK ハイビジョンを選局したときの画面表示例)



4 録画機器側の録画操作をする
・録画が始まります。

重要

録画される番組について

- ・視聴している番組が録画されます。録画中に他の番組を選局するとその番組が録画されてしまいます。
- ・録画中に他の番組を選局できないようにするには、右の「デジタル固定」を設定します。

録画の途中で電源を切るときは

- ・右記の「デジタル固定」を設定し、リモコンで電源を切って(待機状態)ください。

おしらせ

- ・録画機器の操作については、録画機器の取扱説明書をご覧ください。

デジタル固定(右記)を「する」に設定すると、録画中にリモコンで電源を切っても大丈夫です。



録画中に選局できないようにしたり電源を切りたいときは(デジタル固定)

- ・デジタル放送を予約なしで録画している場合、通常は録画中に本機のチャンネルを変えると、変えたチャンネルで録画が続きます。また本機の電源を切った場合(待機状態)は映像が録画できなくなります。

「デジタル固定」を「する」に設定すると、選局の際にメッセージが表示されるので誤ってチャンネルが変わってしまうことを防げます。また、リモコンで電源を切っても映像や音声が出力されるので、録画を続けることができます。

1 録画するチャンネルを選ぶ

2 メニューから、「機能切換」-「デジタル固定」を選ぶ



3 「する」を選ぶ

視聴中のチャンネルを固定しますか?



する しない

- ・視聴中のデジタル放送のチャンネルに固定されます。
- ・操作を終了する場合は、終了ボタンを押します。

おしらせ

- ・デジタル固定を解除するときは、手順3で「しない」を選び、決定します。また、選局に関する操作をして表示される「デジタル固定を解除しますか」の確認画面で「する」を選んで解除できます。
- ・録画予約実行中は、デジタル固定にできません。
- ・録画予約の準備が始まると、デジタル固定は自動的に解除されます。(▶ 111 ページ)
- ・本体の電源スイッチで電源を切ると、デジタル固定が解除されます。

デジタル放送をビデオデッキなどで録画予約するながれ (VHS テープ予約)

- 「VHS テープ予約」は、デジタルチューナーのない録画機器（ビデオデッキやハードディスクレコーダーなど）にデジタル放送を録画するための予約です。

録画予約の設定開始

録画機器と本機の電源を切る

録画機器を本機につなぐ ▶ 112ページ

本機の電源を入れる ▶ 41ページ

入力6端子を出力用に切り換える ▶ 113ページ

電子番組表で、
録画予約したい番組を
VHSテープ予約する ▶ 116ページ
・予約設定後、リモコンで本機の電源を切ります。

外部自動録画(シンクロ予約)に対応しているビデオデッキやレコーダーの場合

録画機器側の設定をする

- ① 録画機器の外部自動録画(シンクロ予約)を設定します。
- ② 録画用ビデオテープやディスクを入れ、録画の準備をします。
- ③ 録画機器のリモコンで電源を切ります。(予約開始前に本機の電源を入れると、予約前の放送が録画されてしまいます。)

設定完了

外部自動録画に対応していないビデオデッキやレコーダーなどの場合

録画機器側の設定をする

- ① 本機で設定した予約と同じ日付・時刻を、録画機器の予約機能で設定します。(上で作成したメモをご覧ください。)
- ② 予約するチャンネルは、本機を接続した外部入力に設定します。
- ③ 録画用ビデオテープやディスクを入れ、録画の準備をします。
- ④ 録画機器のリモコンで電源を切ります。

設定完了



おしらせ

- 録画機器がどの方法に対応しているかは、録画機器の取扱説明書をご覧ください。
- 「外部自動録画に対応しているビデオデッキ」の場合は、番組の延長や放送時間の変更に従って、録画できます。

外部自動録画に対応していないビデオデッキなどをお使いの場合は、個別の録画機器への予約が必要です。予約したい番組のチャンネル、録画日、開始時刻、終了時刻をメモしておきましょう。

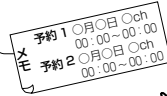

はじめに

準備

番組を見る

レコーダー・ビデオデッキなど

ファミリーリンク
で録画・再生

本機の機能の活用

故障かな仕様・寸法図など

English Guide

- 予約開始時刻になると、録画機器の電源が入り、本機で受信したデジタル放送を録画機器側で録画開始します。
- 予約終了時刻になると、録画機器の電源が切れます。

デジタル放送をビデオデッキなどで録画予約する (VHS テープ予約)

つぎ
デジタル放送をデジタルチューナーが
搭載されていないレコーダーで録画する

- 録画予約する前に、必ず試し録りをしてください。
- 番組開始の2分前から予約準備が始まります。番組が始まる2分前までに予約をしてください。開始2分前になると、予約できません。
- 録画機器の外部自動録画（シンクロ予約）を設定しているときに本機の電源を入ると、入力6/モニター出力（録画出力）端子から信号が出力されるため、録画機器で録画が始まります。不要な録画を避けるためには、録画予約が終了したあとは、録画機器の外部自動録画（シンクロ予約）を「しない」状態にしてください。
- 録画機器は起動時に選局しているチャンネルの映像を録画するので、他のチャンネルでのタイマー録画が先に実行されると、予約開始時間になっても他のチャンネルを録画し続けます。
- 録画予約を実行しているときは、他の番組は視聴できません。選局の操作をすると、録画を中止するかどうかの確認メッセージが表示されます。



お知らせ

- 有料放送を予約する場合、有料放送のプラットフォームや放送局と契約していないと予約どおりに録画できません。
- 最大16番組まで予約できます。さらに予約したいときは、既存の予約を取り消してください。(▶ 110 ページ)
- 予約を確認することもできます。(▶ 110 ページ)

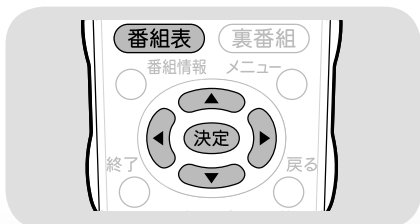

1

番組表
を押して
決定
で選び
決定
を押す

電子番組表を表示し、予約したい番組を選ぶ



- ジャンルや日時を指定して番組を選ぶこともできます。(▶ 77 ページ)
- 外部自動録画に対応していないビデオデッキなどの場合、番組のチャンネル、録画日、開始時刻、終了時刻をメモしておく、
手順3の後で録画機器側で同じ予約を設定するときに役に立ちます。

2

決定
で選び
決定
を押す

① 「録画予約」を選ぶ

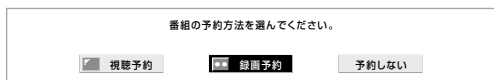

② 「VHS テープ予約」を選ぶ

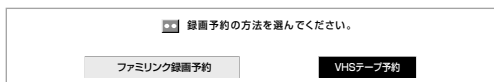

③ 「予約する」を選ぶ



- 無料放送や契約している有料放送が予約できます。
- 「詳細を設定する」を選び、決定したときは「予約の詳細設定」(▶ 117 ページ)に進みます。

3

決定
を押す

「戻る」で決定する

- 予約が設定され、本体前面右下のオンタイマー/予約ランプが点灯します。

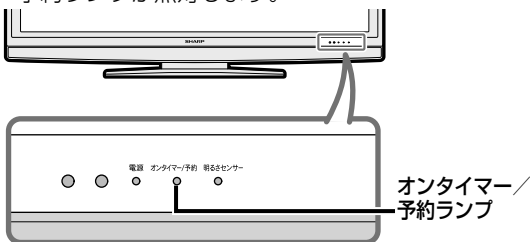

録画予約設定後に電源を切るときのご注意

- 録画予約した番組の録画が終了するまでに本機の電源を切るときは、リモコンの電源ボタン（赤）で電源を切って（待機状態）ください。本体の電源スイッチで電源を切ると正しく録画されない場合があります。

このあと、録画機器側でも同じ予約を設定します。

予約の詳細設定

- 複数の映像や音声が含まれる番組を予約したときに、録画したい映像や音声を選ぶことができます。
- 映像（最大4つ）や音声（最大8つ）の数は、番組によって異なります。

1 ▶ 116 ページの手順 1 ~ 2 の②までを行う

2 「詳細を設定する」を選ぶ



で選び

決定

を押す

3 「映像」または「音声」を選ぶ

- マルチビュー（いろいろな角度から見た映像）を含む番組を予約したいときは、「マルチビュー」も選べます。



で選び

決定

を押す

4 録画したい映像や音声を選ぶ



で選び

決定

を押す

5 「設定の確認」を選ぶ



で選び

決定

を押す

6 画面に表示された内容を確認して決定する

決定
を押す

- 番組表に戻ります。番組表ボタンを押すと、番組表が消えます。
- 電源を切るときは、リモコンの電源ボタンで切ります。
- 「予約しない」を選んで決定ボタンを押すと、予約を中止して番組表に戻ります。

● このあと、録画機器側でも同じ予約を設定します。



お知らせ

「詳細を設定する」ときのメッセージについて

以下のようなメッセージが表示されることがあります。

▼視聴制限のある番組を予約したとき



- 数字ボタン（チャンネルボタン）で暗証番号を入力してください。（▶ 138 ページ）

実行中の録画予約を解除するには

- 選局に関するリモコン操作をしてください。そのとき画面に表示される「予約を解除しますか？」の選択項目の「する」を左右カーソルボタンで選び、決定ボタンを押すと予約を解除できます。

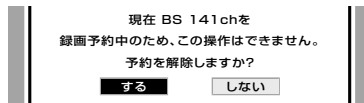

デジタル固定の自動解除について

デジタル固定中に視聴・録画予約開始 2 分前になると、デジタル固定が自動的に解除されます。また、視聴・録画予約が終了してもデジタル固定は解除されたままとなります。

はじめに

準備

番組を見る

リモコンレジャー
パソコンレジャー

ファミリーリンク
で録画・再生

本機の機能の
活用

故障かな仕様・
寸法図など

English
Guide

ファミリンクを使うための準備をする

ファミリンクについて

- HDMI 端子は、映像や音声信号だけでなく、HDMI ケーブルを介して機器間を制御するコントロール信号もやり取りすることができます。この相互に機器間を制御できる規格 - HDMI CEC (Consumer Electronics Control) - を使ってシャープ製の液晶テレビやレコーダー、AV アンプなどを相互に制御しスムーズに連携できるようにしたのが、ファミリンクです。

ここでは、ファミリンクの概要を説明しています。

本機に、ファミリンクに対応したレコーダー(AQUOSレコーダー)やAVアンプ(AQUOSオーディオ)をHDMI認証ケーブルで接続すると、本機のリモコンまたはレコーダーに付属のリモコンで、下記の連動操作が楽しめます。

テレビで見ている番組をワンタッチ録画

テレビの電子番組表で予約録画

録画した番組をワンタッチ再生

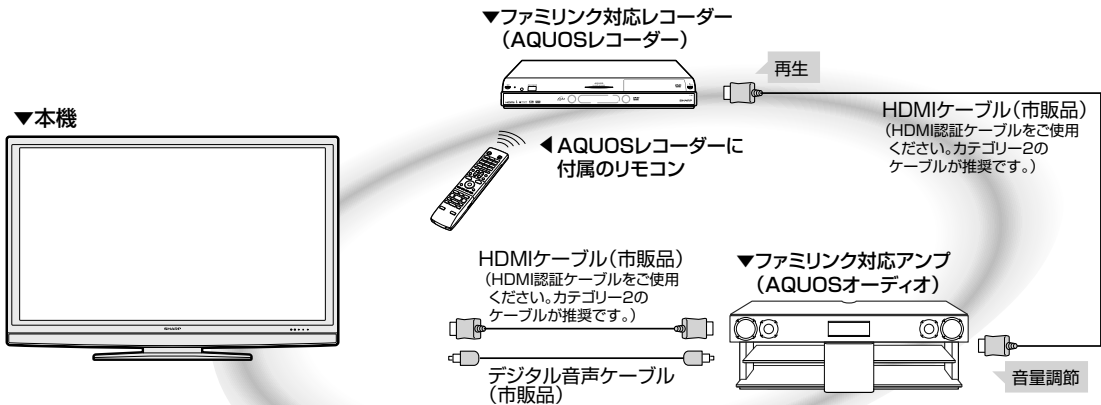

お知らせ

- ファミリンクの対応機種については、SHARP web ページ内の AQUOS サポートステーション「他の機器と接続するときは→ AQUOS ファミリンクについて (対応機種)」をご覧ください。
AQUOS サポートステーション <http://www.sharp.co.jp/support/aquos/index.html>
- 本機のリモコンでファミリンクを使う場合には、本機に向けて操作してください。AQUOS レコーダーや AQUOS オーディオは直接リモコン信号を受信しません。
- 本機には i.LINK 端子はありません。そのため、ハイブリッドダブルレコ機能搭載の AQUOS レコーダーと接続したとき i.LINK 録画 (2 番組同時録画) は動きません。

ファミリンクを使うには

最初に、

- 接続 (▶ 119 ページ)
- 本機の設定 (▶ 120 ページ)
- 接続する機器の設定を行ってください。

- AQUOS レコーダー側の設定も必要です。機器に付属の取扱説明書をご覧ください。

ファミリンク対応機器の つなぎかた

- 接続する機器の取扱説明書を併せてお読みください。
- 複数の HDMI 端子のあるファミリンク対応アンプを経由して接続すれば、AQUOS レコーダーを 3 台まで操作できます。
- HDMI ケーブルは必ず市販の HDMI 規格認証品(カテゴリー 2 推奨)をご使用ください。規格外のケーブルを使用した場合、映像が映らない、音が聞こえない、ファミリンクが動作しないなど、正常な動作ができません。
- 下記に示した接続方法以外で接続した場合には、正しく動作しないことがあります。

重要

- ケーブルを抜き差ししたり接続方法を変えた場合は、すべての機器の電源を入れた状態で本機の電源を入れなおし、本機の入力を入力 1～3 に切り換えて映像と音声正しいことを確認してください。

本機と AQUOS レコーダーをつなぐ

- 1080p の映像信号を入力するときは、HIGH SPEED (カテゴリー 2) に対応した HDMI ケーブルをお使いください。

●HDMIケーブル(市販品)が必要です。

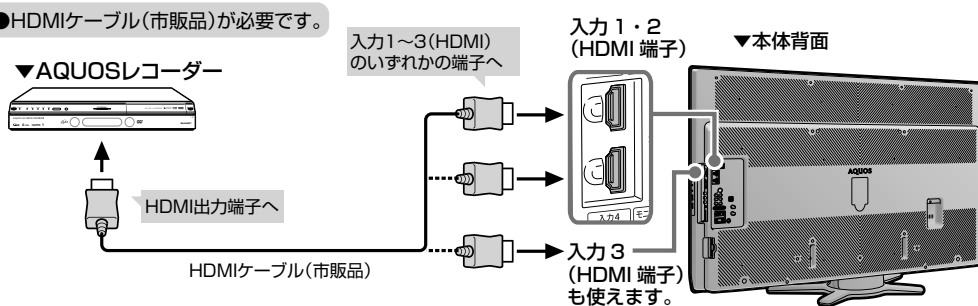

AQUOS オーディオを同時につなぐとき

- 1080p の映像信号を入力するときは、HIGH SPEED (カテゴリー 2) に対応した HDMI ケーブルをお使いください。

●HDMIケーブル(市販品)およびデジタル音声ケーブル(市販品)が必要です。

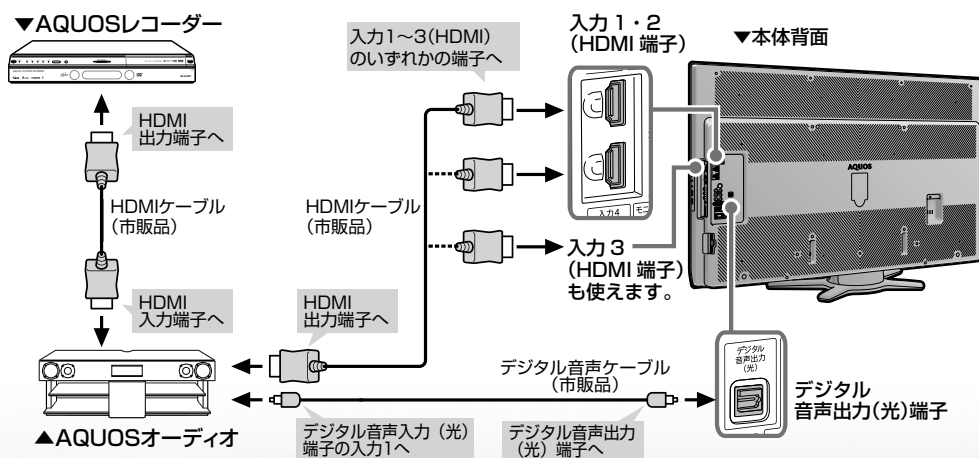

はじめに

準備

番組を見る

ハイパーレザ!
パソコンに
つなぐ

ファミリンク
で録画・再生

本機の機能の
活用

故障かな仕様
寸法図など

English
Guide

ファミリンク機能を使うための設定をする

- 以下の設定をすると、本機のリモコンでファミリンク対応機器が操作できるようになります。

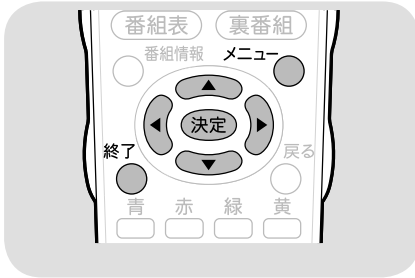

ファミリンク対応機器から本機を自動で起動する

- 「連動起動設定」を「する」に設定すると、ファミリンク対応機器を操作したときに、電源待機状態にある本機を自動的に電源「入」にできます。

1 メニューを表示する

メニュー
を押す

2 「機能切換」－「ファミリンク設定」を選ぶ

で選び
決定
を押す

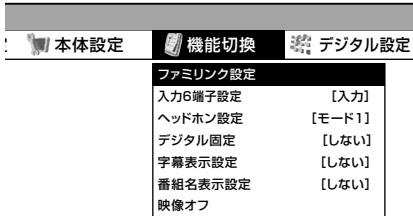

3 ①「連動起動設定」を選ぶ ②「する」または「しない」を選ぶ

で選び
決定
を押す

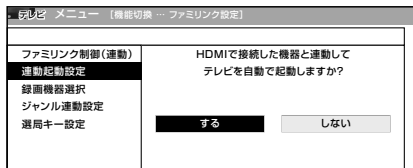

- 操作を終了する場合は、終了ボタンを押します。

レコーダーの接続時に、録画を行う機器を選ぶ

- AQUOS レコーダーを本機に接続している場合は、「録画機器選択」で、リモコンフタ内のファミリンク部の録画ボタンを押したときに録画を行うファミリンク対応レコーダーを設定します。

1 メニューから、「機能切換」－「ファミリンク設定」を選ぶ

メニュー
を押す
で選び
決定
を押す

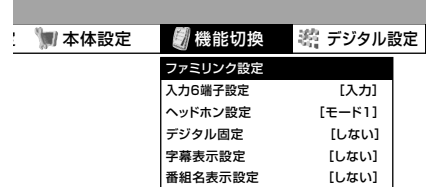

2 ①「録画機器選択」を選ぶ ②リモコンフタ内のファミリンク部の録画ボタンを押したときに録画する機器を選ぶ

・操作を終了する場合は、終了ボタンを押します。

で選び
決定
を押す



おしらせ

AQUOS オーディオを接続しているときの設定画面について

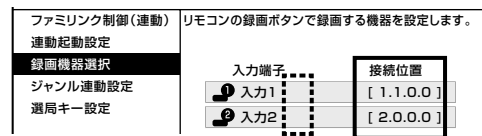

下図のように本機とレコーダーの間にAQUOS オーディオなどを接続した場合は、「(サブ)」と表示されます。

接続位置を数字コードで表示

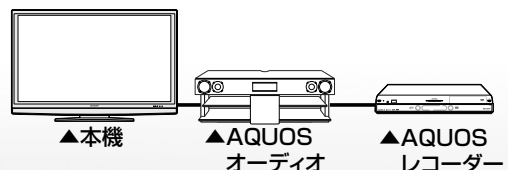

一般の HDMI 機器が誤動作するとき

- ファミリンクに対応していない機器をつないでいるときに、その機器の電源が勝手に入ったりチャンネルが変わってしまう場合は、「しない」に設定してください。

重要

- ファミリンク機能を使うときは、「ファミリンク制御（連動）」を「する」に設定します。「しない」に設定すると、ファミリンク機能が無効になります。

1 メニューを表示する

メニュー
を押す

2 「機能切換」 - 「ファミリンク設定」を選ぶ

で選び
決定
を押す

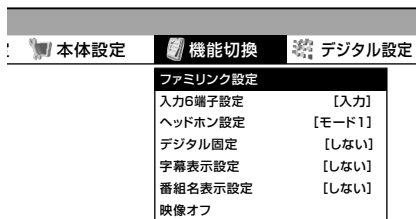

3 ①「ファミリンク制御（連動）」を選ぶ

②「しない」を選ぶ

で選び
決定
を押す

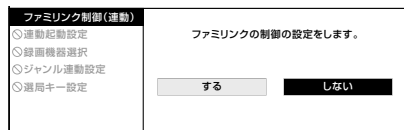

- 操作を終了する場合は、終了ボタンを押します。

本機のリモコンでAQUOSレコーダーの選局などの操作をできるようにする

- 次の操作が本機のリモコンで行えます。
 - 選局ボタンと数字ボタン（チャンネルボタン）の **1** ~ **100** で選局の操作ができます。
 - 番組表ボタンで番組表を表示できます。
 - 番組情報ボタンで番組情報を表示できます。
 - データ連動ボタンで連動データ放送を表示できます。
 - 番組表ボタン、番組情報ボタン、データ連動ボタンは、機器によっては操作できない場合があります。
- この設定は、入力端子ごとに設定されます。

1 メニューから、「機能切換」 - 「ファミリンク設定」を選ぶ

メニュー
を押す
で選び
決定
を押す

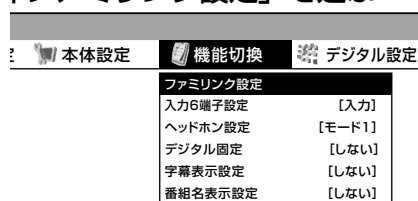

2 「選局キー設定」を選ぶ

で選び
決定
を押す

3 AQUOS レコーダーを接続している本機の入力端子名を選ぶ

で選び
決定
を押す

4 「する」を選ぶ

で選び
決定
を押す

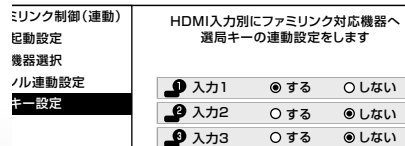

- 操作を終了する場合は、終了ボタンを押します。

はじめに

準備

番組を見る

レコーダレイヤ
リモコンを
活用

ファミリンク
録画・再生

本機の機能の
活用

故障かな仕様
寸法図など

English
Guide

ファミリンク で使う

見ている番組をすぐに 録画する（ワンタッチ録画）



重要

ワンタッチ録画を行う前に

- AQUOS レコーダー側の録画準備をしてください。次のことなどを確認します。
 - B-CASカードが挿入されていますか
 - アンテナが接続されていますか
 - 録画メディア(HDD、DVDなど)に空き容量がありますか
- あらかじめ、「ファミリンク設定」の「録画機器選択」で録画機器を設定します。(▶ 120 ページ)
- 初期設定では、入力1に接続したレコーダーに録画する設定になっています。

1 ファミリンクで録画する

フタ内の
●録画
ボタン
を押す

2 ファミリンクの録画を停止する

フタ内の
録画停止
ボタン
を押す

AQUOS レコーダーの スタートメニューを表示する

- AQUOS レコーダーのセットアップメニューなどを表示することができます。表示される内容は AQUOS レコーダーによって異なります。

1 ファミリンク機能 選択メニューを 表示する

フタ内の
機能選択
ボタン
を押す

テレビファミリンク機能選択
AQUOSレコーダーで予約する
録画リスト
メディア切替
AQUOSオーディオで聞く
AQUOSで聞く
サウンドモード切替
スタートメニュー
HDMI機器選択

2 「スタートメニュー」を選ぶ

決定
で選び
決定
を押す

- AQUOS レコーダーのスタートメニューが表示されます。
- AQUOS レコーダーの状態（録画中、電源待機中）によっては、正しく表示されない場合があります。
- スタートメニューを表示できるAQUOSレコーダーの対応機種については、SHARP webページ内のAQUOSサポートステーション「他の機器と接続するときは→AQUOSファミリンクについて(対応機種)」をご覧ください。

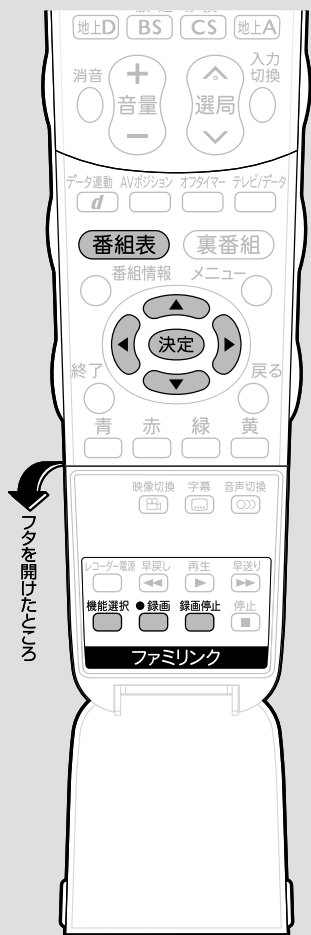

おしらせ

- 「録画機器選択」(▶ 120 ページ)で選択した AQUOS レコーダーで受信した放送を視聴しているときは、視聴している AQUOS レコーダーに録画を開始します。
- 「録画機器選択」(▶ 120 ページ)で選択した AQUOS レコーダー以外で受信した放送を視聴しているときや、他の外部入力を視聴しているときは、フタ内の録画ボタン(赤)を押しても録画できません。

AQUOS サポートステーション
<http://www.sharp.co.jp/support/aquos/index.html>

AQUOSレコーダーの再生・録画するメディア(HDD/DVDなど)を切り換える

1 ファミリンク機能選択メニューから、「メディア切換」を選ぶ

フタ内の機能選択ボタンを押して、方向キーで選び、決定ボタンを押す。

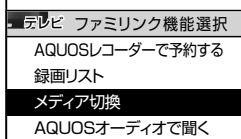

2 レコーダーのメディアの種類(「HDD」や「DVD」など)を選ぶ

決定ボタンを押す

- AQUOSレコーダー側の操作したい録画メディアを選びます。
- 「メディア切換」で決定ボタンを押すごとに、メディアが順次切り換わります。メディアが正しく切り換わったかどうかは、レコーダー側の表示をご確認ください。

AQUOSレコーダーに予約録画する

本機の電子番組表で予約録画するには

本機の電子番組表と同じ予約の内容で予約を設定

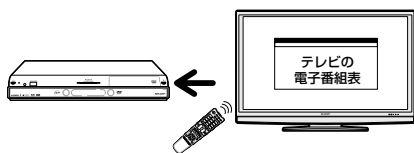

- 本機の電子番組表から接続しているAQUOSレコーダーに予約録画できます。

1 AQUOSレコーダー側の準備をする

- 本機とAQUOSレコーダーを接続します。
- HDDに録画する場合は、HDDの残量を確認します。
- 有料放送を録画するときは、有料放送の受信契約時に登録したB-CASカードが、AQUOSレコーダーに挿入されていることを確認してください。

2 電子番組表を表示する

番組表ボタンを押す

3



で選び決定ボタンを押す

予約したい番組を選ぶ

- ジャンルや日時を指定して番組を選ぶこともできます。(▶ 77 ページ)

4



で選び決定ボタンを押す

- ① 「録画予約」を選ぶ
- ② 「ファミリンク録画予約」を選ぶ

録画予約の方法を選んでください。



- 機器が利用できない場合は選択できません。
- 表示されている接続機器と違う機器に録画したい場合は、予約設定後に録画機器選択(▶ 120 ページ)を行ってください。

③ 「予約する」を選ぶ

- AQUOSレコーダー側で設定した予約と日時が重複している場合は、「AQUOSレコーダーで日時の重なる番組が予約されていますので、レコーダーの予約が優先されます。」と表示されます。今選んでいる番組を予約したい場合は、AQUOSレコーダーの予約を取り消してください。

5

決定ボタンを押す

「戻る」で決定する

- 電子番組表画面に戻ります。
- 予約が設定され、本体前面右下のオンタイマー／予約ランプが点灯します。

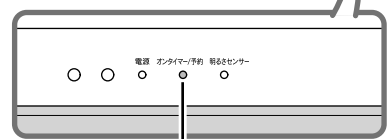

オンタイマー／予約ランプ

- テレビ側番組表でのファミリンク予約録画中は、テレビの主電源を切らないでください。テレビの主電源を切ると、録画停止してしまいます。

録画エラーのメッセージが出たときは、▶ 159ページをご覧ください。

次のページに続く

はじめに

準備

番組を見る

レコーダーやパソコンを接続する

ファミリンクで録画・再生

本機の機能の活用

故障かな仕様なかな

English Guide

重要

ファミリーリンク録画予約するときの注意

- 録画予約状態を解除すると、レコーダーの録画が停止して、電源が切れます。
- AQUOS レコーダーで日時の重なる番組が予約されている場合は、レコーダー側の予約が優先されます。

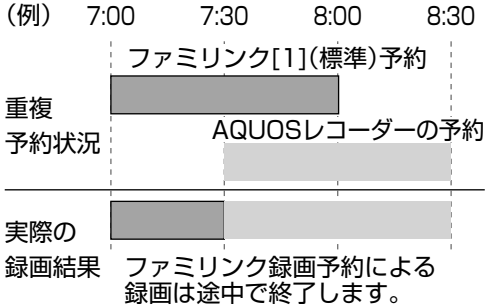

- レコーダー側の予約を取り消すと、本機でファミリーリンク録画予約した番組が録画されます。
- 番組の放送時間が延長されても、録画の終了時刻は延長されません。番組が始まる時点で予定されていた終了時刻になると、録画が終了します。
- 録画予約した番組が始まる2分前から番組が始まる直前まで、選局や番組表などの操作はできません。
 - ※ 番組によっては終了時刻が未定の場合もあります。このときは、番組の終了時刻が決定するまで、選局や番組表などの操作はできません。

お知らせ

- 予約の確認・取り消し・変更については ▶ **110** ページをご覧ください。

AQUOS レコーダーの電子番組表で予約録画するには

AQUOS レコーダーの電子番組表を呼び出して予約

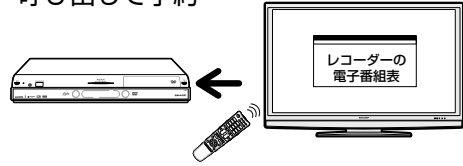

1 ファミリンク機能選択メニューから、「AQUOS レコーダーで予約する」を選ぶ

- フタ内の機能選択ボタンを押す
- 決定ボタンで選ぶ
- 決定ボタンを押す

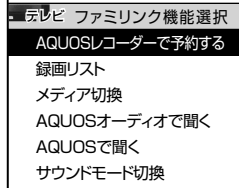

- 入力が切り換わり、レコーダー側の番組表が表示されます。

2 予約したい番組を選び、予約録画の操作をする

- レコーダー側の番組表は、本機のリモコンの



で操作します。(詳しくはレコーダーの取扱説明書をご覧ください。)

AQUOS レコーダーを再生する

録画リストから再生する

- 本機のリモコンを使って、本機と HDMI 接続した AQUOS レコーダーの録画リストから見たい番組を再生します。
- あらかじめ「ファミリンク設定」の「連動起動設定」を「する」に設定します。(▶ 120 ページ)

1 ファミリンク機能選択メニューを表示する

フタ内の機能選択  を押す



2 「録画リスト」を選ぶ

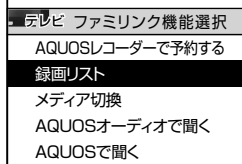







 で選び  を押す



- AQUOS レコーダーの電源が入り、本機の入力が切り換わります。
- AQUOS レコーダーの録画リストが表示されます。

3 再生したい番組(タイトル)を選ぶ

 で選び  を押す

- 録画リストは本機のリモコンの        で選択などの操作ができます。
- 選んだ番組が再生されます。
- 停止したいときは、フタ内の  を押します。
- 停止したときは、切り換わった入力のままです。



おしらせ

- AQUOSレコーダーがDVDモードになっていてDVDビデオなど、録画リストのないディスクがセットされている場合は、録画リストが表示されません。ファミリンク機能選択メニューから「メディア切替」を選んで、AQUOSレコーダーのモードを切り換えてください。

最後に録画した番組を、AQUOS のリモコンで再生する (ワンタッチプレー)

- 本機のリモコンでHDMI 接続したAQUOS レコーダーを操作できます。

フタ内の 録画した番組を再生する

再生  を押す

- 最後に再生または録画した番組が再生されます。
- 録画した番組の中 (録画リスト) から見たい番組を選んで再生したいときは、ファミリンク機能選択メニューから「録画リスト」を選びます。

再生中の操作について

- ファミリンクで再生しているときは、リモコンフタ内のファミリンクボタンで次の操作が行えます。

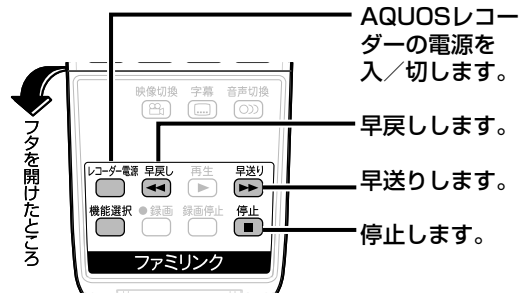

AQUOSレコーダーの電源を入/切します。

早戻しします。

早送りします。

停止します。

視聴する HDMI 対応のレコーダー (録画機器) を選ぶ

- 複数のHDMI 機器を接続している場合、視聴したいHDMI 機器を選ぶことができます。

フタ内のファミリンク機能選択メニューから、「HDMI 機器選択」を選ぶ

機能選択  を押し  で選び  を押す

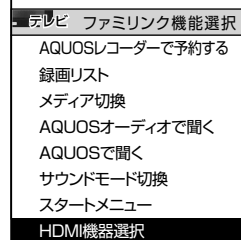

- 「HDMI 機器選択」で  を押すたびに、接続されている機器を順次切り換えていきます。(ファミリンクに対応していない機器は、本機に直接接続されていない場合は選択することはできません。)

はじめに

準備

番組を見る

リモコンレコーダーやパソコンを再生

ファミリンクで録画・再生

本機の機能の活用

故障かな仕様な寸法図など

English Guide

AQUOS オーディオで聞く

ファミリンクで使う

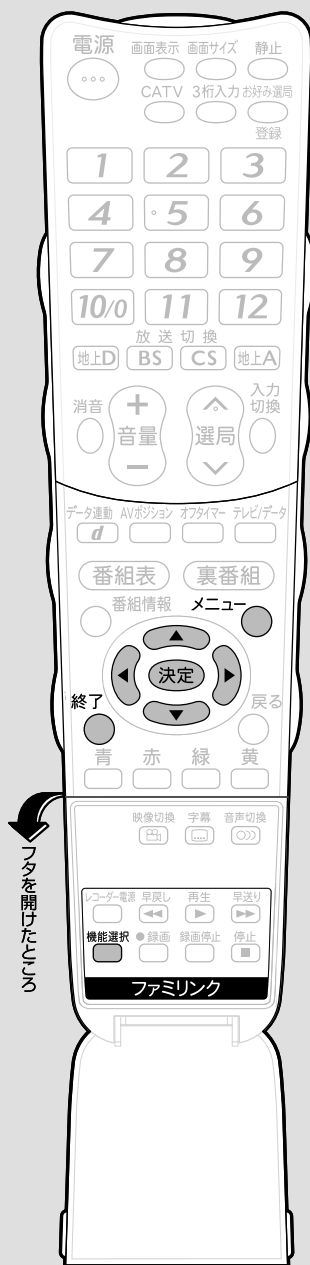

AQUOS オーディオで聞く

- AQUOS オーディオからのみ音声を出力できます。

1 ファミリンク機能選択メニューを表示する

フタ内の機能選択  を押す

2 「AQUOS オーディオで聞く」を選ぶ

 で選び  を押す

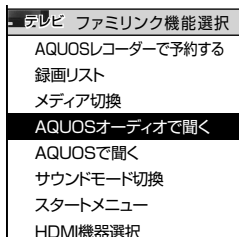

- 本機の音声が停止し、AQUOS オーディオからのみ音声が出力されます。
- 画面中央に「ファミリンク接続されたAQUOS オーディオから音声を出力します。」と表示されます。
- 本機のリモコンで AQUOS オーディオの音量調整、消音、音声切換の操作ができます。
- 本機からの音声出力に戻りたいときは、 を押し、上下カーソルボタンで「AQUOS で聞く」を選びます。



おしらせ

- AQUOS オーディオを接続していないときは、「AQUOS オーディオで聞く」は選べません。

「AQUOS オーディオで聞く」に設定中のご注意

- ヘッドホン設定を「モード 1」に設定している場合、ヘッドホンの音声が停止します。
- 入力 6 端子設定を「モニター出力 (可変)」(▶ 113 ページ) に設定しているときは、モニター出力の音声が停止します。
- 本機のメニューの「音声調整」「視聴環境設定 (音声)」の設定はできません。

番組内容に適した音に切り換える

番組のジャンルに適したサウンドモードに自動切換する

- デジタル放送のジャンル情報に従って、AQUOS オーディオを適切なサウンドモードに切り換えられます。

1 メニューを表示する

メニュー
を押す

2 「機能切換」 - 「ファミリンク設定」を選ぶ

決定
で選び
決定
を押す

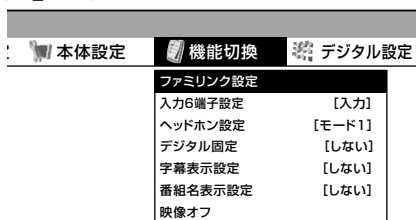

3 「ジャンル連動設定」を選ぶ

決定
で選び
決定
を押す

4 「する」を選ぶ

決定
で選び
決定
を押す

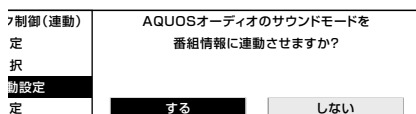

- 操作を終了する場合は、終了ボタンを押します。

おしらせ

- 地上アナログ放送やDVD映像はジャンル情報がないので、「サウンドモード切換」で手動で切り換えます。
- サウンドモードについて詳しくは、AQUOS オーディオの取扱説明書をご覧ください。

手動でサウンドモードを切り換える

- AQUOS オーディオのサウンドモードを手動で切り換えます。

1 ファミリンク機能選択メニューを表示する

フタ内の
機能選択
を押す

2 「サウンドモード切換」を選ぶ

決定
で選び
決定
を押す

- 「サウンドモード切換」で決定ボタンを押すごとに、サウンドモードが順次切り換わります。

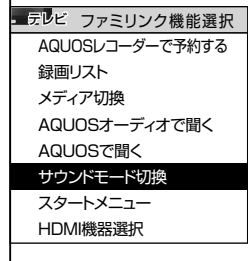

はじめに

準備

番組を見る

ハイパープレイ!
パソコンでつなぐ

ファミリンク
で録画・再生

本機の機能の
活用

故障かな仕様
寸法図など

English
Guide

ゲームをするときは

接続のしかた

- 接続について詳しくは、ゲーム機の取扱説明書をご覧ください。
ゲーム機の種類により、本機と接続する端子や接続するケーブルが異なります。
- 本機の入力端子のうち、ゲーム機で対応している端子と接続してください。

接続するときに気をつけること

- ・ 接続の前に、接続する機器と本機の電源を切ってください。
- ・ 接続ケーブルのプラグは奥までしっかり差し込んでください。しっかり差し込んでいないと、画像や音声にノイズや雑音が出る原因となります。
- ・ 接続ケーブルを端子から抜くときは、ケーブルを引っ張らずにプラグを持って抜いてください。
- ・ 複数の機器を接続したときは、お互いの干渉を防ぐため、使わない機器の電源は切ってください。
- ・ 接続した機器の再生映像や音声にノイズや雑音が出るときは、接続した機器と本機を十分に離してください。

入力1・2
(HDMI)

入力6
(S2映像・映像・音声)

入力4
(D4映像・映像・音声)

入力3
(HDMI)

取り付け・取りはずしをよく行う機器をつなぐときに便利な端子です。

入力5
(D4映像・映像・音声)

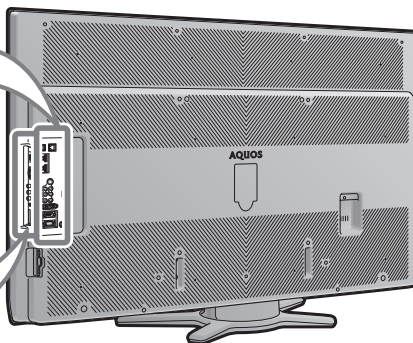

おしらせ

- ・ 本機の HDMI 入力端子は、1080p の信号入力に対応しています。1080p の映像信号を入力するときは、HIGH SPEED (カテゴリー 2) に対応した HDMI ケーブルをお使いください。

ゲームを楽しむときは

ゲームの画面に切り換える

- ゲーム機をつないだら、ゲーム機の画面を表示しましょう。

1 ゲーム機と本機の電源を入れる

2 入力切換メニューを表示する

- 表示中に次の操作を行います。

入力
切換



を押す

3 繰り返し押し、ゲーム機を接続した入力を選ぶ

- 選択した入力に切り換わり、ゲーム機の画面が表示されます。
- 例えば、本機の入力1にゲーム機を接続した場合は、「入力1」を選びます。

入力
切換



を押す

上下カーソルボタンでも選べます。入力切換について詳しくは、**103**ページをご覧ください。

入力切換
テレビ
入力1
入力2
入力3
入力4
入力5
入力6
入力7

本機でテレビゲームをお楽しみになる前に

- テレビゲームをお楽しみになるときは、画面の明るさを抑えて目にやさしい映像にし、ゲームに最適の AV ポジションの「ゲーム」にしてお使いいただくことをお奨めします。
- 光線銃などを使って画面を標的にするようなゲームは使用できません。
- ゲームによっては、映像の動きの速いシーンにおいて、反応が遅くなる場合があります。反応が遅くなるときは、AV ポジションを「ゲーム」に設定し、「映像調整」－「プロ設定」－「QS 駆動 (120Hz)」で「しない」にしてください。

ゲームのプレイ時間を 30 分ごとに表示する (ゲーム時間表示設定)

- ゲームに夢中で時間を忘れてしまうことのないように、経過時間を知らせてくれる機能です。
- メニューの「機能切換」－「ゲーム時間表示設定」で設定します。

項目	内容
する	外部入力力でゲームモードに設定されているときに、ゲームを始めてから 30 分経過するたびに画面左下にメッセージが表示されます。
しない	何も表示しません。



- 経過時間を表示させたいときは、ゲームを始める前に、ゲーム機をつないだ入力の AV ポジション (▶ **89** ページ) を「ゲーム」にしてください。
- 外部入力視聴時のみ有効です。

ゲームをするときは、AV ポジション (▶ **89** ページ) を「ゲーム」にすることをお勧めします。

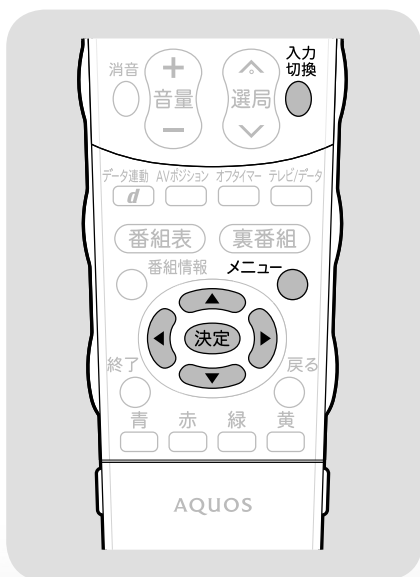

はじめに

準備

番組を見る

リターンキーや
パッドなどを
活用

ファミリーリンク
で録画・再生

本機の機能の
活用

故障かな仕様
寸法図など

English
Guide

オーディオ機器 で音声を 楽しむには

デジタル音声（光）端子付きの オーディオ機器で聞く

- 本機のデジタル音声出力（光）端子は、MPEG2 AAC 音声フォーマットを出力できます。AAC 対応の音響機器を接続すると、迫力ある音声で楽しめます。

・接続の前に、本機と音響機器の電源を切ってください。

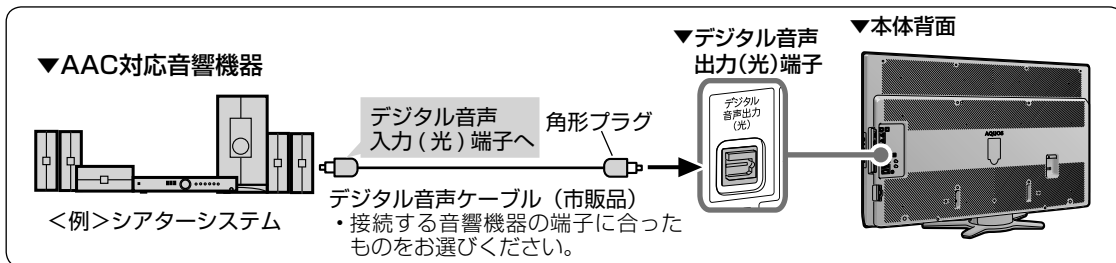

お知らせ

- ・接続する機器が AAC/PCM の自動切換に対応していない場合は、機器側の設定を切り換えてください。詳しくは、接続する機器の取扱説明書をご覧ください。
- ・地上アナログ放送や CATV 放送、ビデオ入力の音声は、「AAC」に設定しても「PCM」で出力されます。
- ・「AAC」に設定すると、字幕放送や一部のデータ放送の音声が出力されません。
- ・本機の電源を切ると、デジタル音声出力（光）端子からは出力されません。
- ・本機では通常、デジタル音声出力の内容はスピーカー音声出力の内容と同じです。（視聴しているときの音声が出力されます。）
- ・ファミリンク対応の AV アンプ（AQUOS オーディオ）を市販の HDMI 認証ケーブルとデジタル音声ケーブルでつなぐと、ファミリンク機能で操作できます。（▶ 126 ページ）
- ・再生する機器、ソフトによってはデジタル音声出力されない場合があります。

出力される音声信号の設定 （デジタル音声設定）

1 メニューから、「デジタル設定」－「デジタル音声設定」を選ぶ

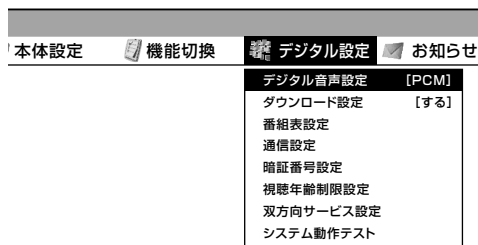

2 「PCM」または「AAC」を選ぶ



- ・「AAC」：AAC 対応の AV アンプなどをつなぐときは、「AAC」に設定します。主と副の両方の音声と同時に出力されます。
- ・「PCM」：AAC に対応していない機器につなぐときは、「PCM」に設定します。視聴している番組の音声と同じ音声（主、副、主/副）が出力されます。

デジタル音声光出力端子の信号形式を選択できます。

PCM …標準の設定です。デジタル音声出力端子からはPCMで出力されます。

AAC …デジタル放送のサラウンド番組を迫力ある音声で再生します。デジタル音声出力端子からはAACで出力されます。…音声AAC対応の機器

- ・操作を終了する場合は、終了ボタンを押しません。

デジタル音声出力（光）端子から 出力される音声の種類について

HDMI 端子からの入力音声信号*	2ch のリニア PCM
視聴中のデジタル放送音声	AAC

※ HDMI 端子で接続したレコーダーからの音声信号は、本機のデジタル音声出力（光）端子から、2ch のリニア PCM で出力されます。

レコーダーからの音声をサラウンドで楽しみたい場合は、直接レコーダーから AV アンプへ音声信号を入力してください。詳しくは、お手持ちのレコーダーおよび AV アンプの取扱説明書をご確認ください。本機で受信したデジタル放送（サラウンド対応番組）の場合は、デジタル音声出力（光）端子からサラウンドの AAC で出力できます。

アナログ音声のオーディオ機器で聞く

・接続の前に、本機と音響機器の電源を切ってください。

● 本機の入力6 / モニター出力（録画出力）端子につなぐと、アナログ音声を楽しめます。

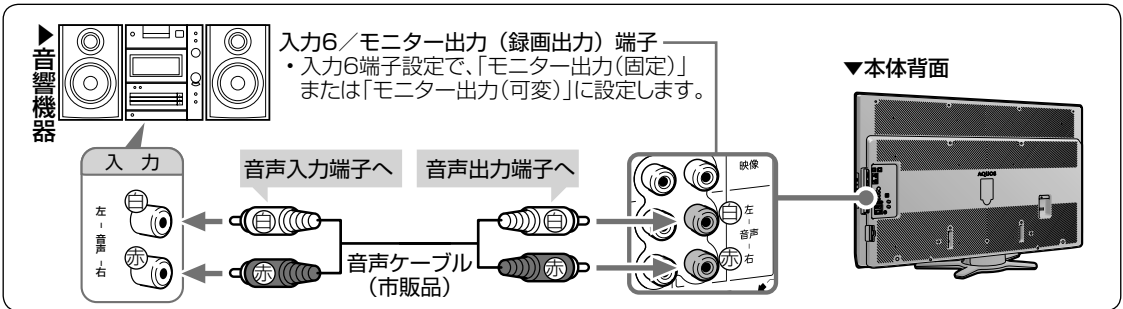

モニター出力端子から出る音を調整する (入力6 端子設定)

1 メニューから、「機能切換」 - 「入力6 端子設定」 を選ぶ

メニューを押して「機能切換」を選び、「決定」を押す

省エネ設定	本体設定	機能切換	デジタル設定
ファミリンク設定			
入力6端子設定 【モニター出力(固定)】			
ヘッドホン設定		【モード1】	
デジタル固定		【しない】	
字幕表示設定		【しない】	
番組名表示設定		【しない】	

2 「モニター出力 (固定)」 または 「モニター出力 (可変)」 を選ぶ

入力6端子の設定です。

モニター出力(固定)	モニター出力端子 (音量固定) に設定します。
モニター出力(可変)	モニター出力端子 (音量可変) に設定します。スピーカーから音が出ません。
入力	入力端子に設定します。

「固定」を選ぶと

- 本機のスピーカーからも音声が出ます。
- 出力される音量は一定です。

「可変」を選ぶと

- 本機のスピーカーからの音声が停止します。
- 出力される音量は音量ボタン (青) で調整できます。

・「外部入力の映像 / 音声も出力しますか？」 と表示されます。

お知らせ

・ 接続する機器の取扱説明書を併せてお読みください。

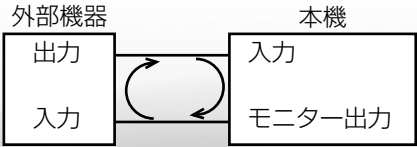

3 「する」 または 「しない」 を選ぶ

外部入力の映像 / 音声も出力しますか？

する	しない
-----------	-----

「する」を選ぶと

- 本機と音響機器をループ接続 (左図) しないでください。ハウリング (ブー音) や画面の乱れを生じます。
- 操作を終了する場合は、終了ボタンを押します。

はじめに
準備
番組を見る
リモコン操作
モニターイヤホン端子
ファミリンク
で録画・再生
活用
本機の機能の
寸法図など
故障かな仕様
English
Guide

パソコンの モニターとして 使う

パソコンと接続する

- 本機を、パソコン (PC) のモニターとしても使用できます。



おしらせ

- 省エネの設定をすることができます。(▶ 160 ページ)

・接続の前に、本機とパソコンの電源を切ってください。

パソコンの出力端子を確認して、適合するケーブルをご用意ください。

HDMI 出力端子付きパソコンと接続する (デジタル接続)

- ・市販のHDMI認証ケーブルが必要です。

・パソコンのHDMI出力端子から音声が出されない場合につなぎます。
音声ケーブルはパソコンの端子に合うものをご使用ください。

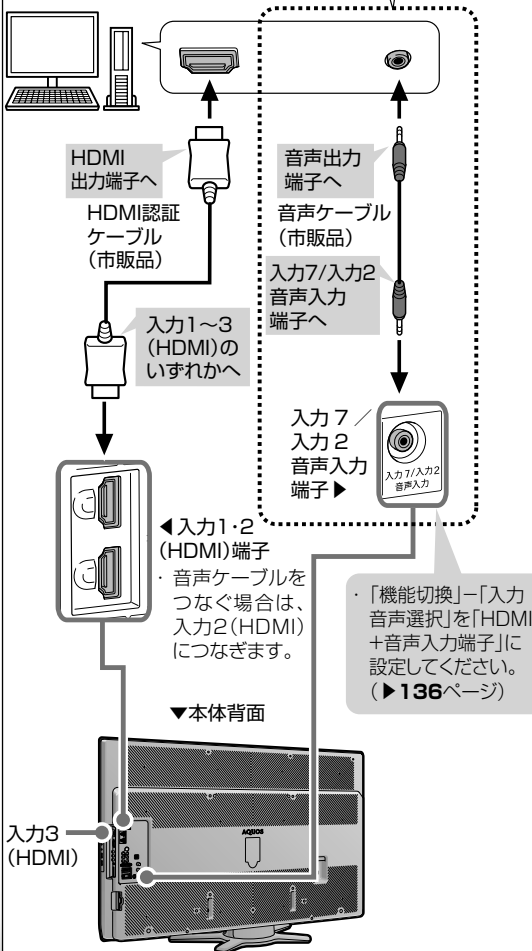

DVI 出力端子付きパソコンと接続する (デジタル接続)

- ・市販のDVI/HDMI変換ケーブルと音声ケーブルが必要です。
音声ケーブルはパソコンの端子に合うものをご使用ください。

- ・本機のHDMI端子とパソコンのDVI端子を変換ケーブルで接続しても、パソコンによってはHDMI規格に対し十分サポートされていないものもあり、パソコンの画面が正しく表示されなかったり、まったく表示されない場合があります。
- ・本機で対応していない信号が入力されたときには「この入力信号には対応していません」と表示されます。その場合はお使いのパソコンの取扱説明書にもとづき本機で対応している信号に設定してください。

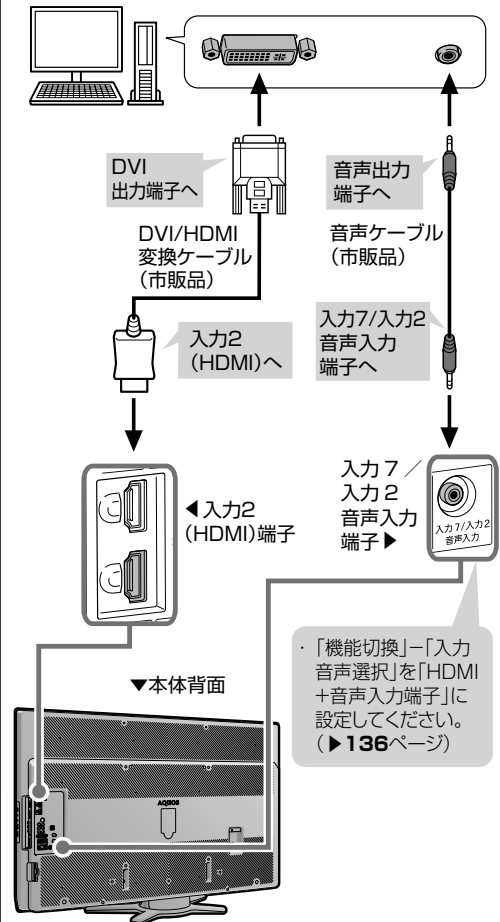

アナログ RGB 出力端子付きパソコンと接続する（アナログ接続）

- 市販のD-subケーブルと音声ケーブルが必要です。
音声ケーブルはパソコンの端子に合うものをご使用ください。

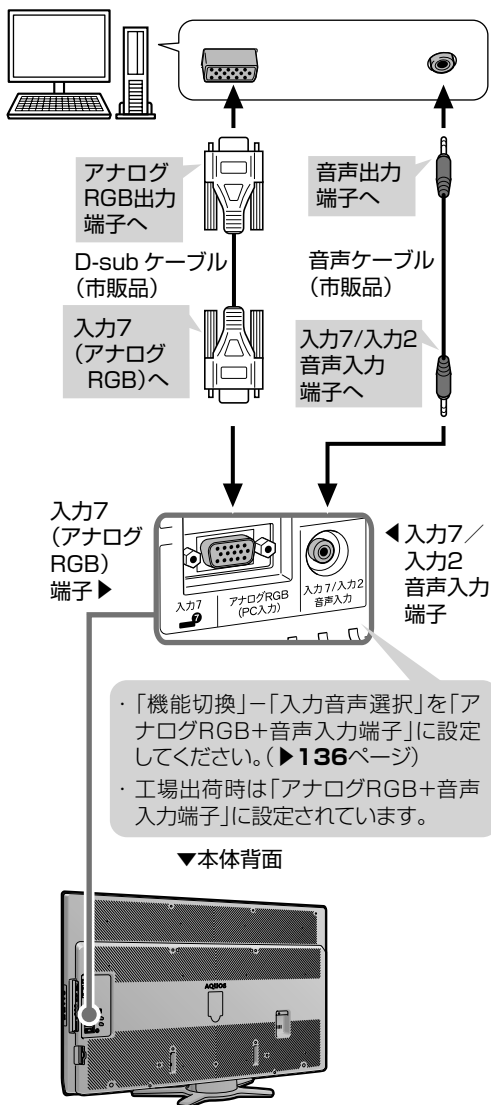

パソコンの解像度について

- パソコン (PC) の DVI 出力 / RGB 出力の解像度を確認してください。
- 次の表は、本機が対応している解像度です。

解像度(ピクセル)		水平周波数(kHz)	垂直周波数(Hz)	VESA規格
VGA	720×400	31.5	70	
	640×480	31.5	60	○
		37.9	72	○
SVGA	800×600	37.5	75	○
		35.1	56	○
		37.9	60	○
		48.1	72	○
		46.9	75	○
XGA	1024×768	48.4	60	○
		56.5	70	○
		60.0	75	○
WXGA	1360×768	47.7	60	○
SXGA	1280×1024	64.0	60	○
* SXGA+	1400×1050	65.3	60	○
* 480p	720×480	31.5	60	
* 1080i	1920×1080	33.8	60	
* 720p	1280×720	45.0	60	
* 1080p	1920×1080	67.5	60	

※の入力信号はデジタル接続時のみ可能です。画面サイズについては、▶87ページをご覧ください。



おしらせ

- アナログ接続時の表示設定は、自動同期調整で最良に近い状態に設定されます。(自動で画面を調整する▶135ページ)
- PC入力信号により、選べる画面サイズが異なる場合があります。画面サイズの種類については、「パソコンの画面を表示する」(▶134ページ)をご覧ください。
- 特定の入力信号時、特定の条件下で画面の文字などが、にじんで出ることがあります。

パソコンの画面を表示する

画面サイズの選びかた

● 以下の画面サイズを選べます。(入力信号により、選べる画面サイズが異なる場合があります。)

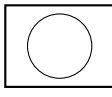
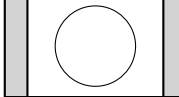
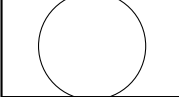
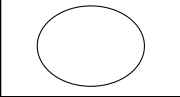
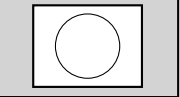
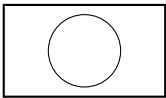
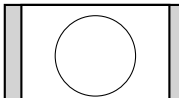
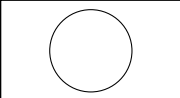
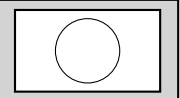
入力信号	ノーマル	シネマ	フル	Dot by Dot
4:3映像  640×480, 800×600 1024×768 1280×1024など	 入力信号の縦横比をくずさずに、図のように映します。	 入力信号の縦横比をくずさずに、画面の左右いっぱいまで拡大して映します。映像の上下が切れます。	 画面いっぱいに映します。	 入力信号の解像度ごとのパネル画素数で映します。
16:9映像  1360×768, 1920×1080など	 入力信号の縦横比をくずさずに、図のように映します。	/	 画面いっぱいに映します。	 入力信号の解像度ごとのパネル画素数で映します。

● 1080pの信号を入力している場合で、AVポジションを「PC」にしているときは、Dot by Dotのみになります。

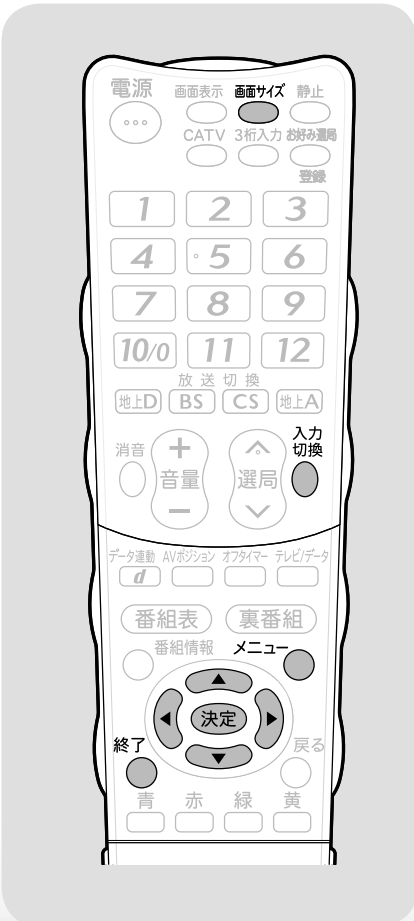

1

PC (パソコン) の電源を入れる

2

繰り返し押し、パソコンを接続した入力を選ぶ

● PC (パソコン) の画面が表示されます。

入力切換
○
を押す

3

① 画面サイズ切替メニューを表示する

● 表示中に次の操作を行います。

② お好みの画面サイズを選ぶ

● 上下カーソルボタンでも選べます。

画面サイズ
○
を押す

画面サイズ切替	
ノーマル	
シネマ	
フル	
Dot by Dot	

4

画面サイズ切替メニューを消す

● 画面の調整が必要なきは、次のページをご覧ください。

● 画面が正しく映らないときは、▶ **136** ページをご覧ください。

● パソコンの画面解像度を「1024 × 768」または、「1360 × 768」でお使いになるときは、入力解像度の設定 (▶ **136** ページ) が必要です。

決定
○
を押す

入力7に接続したパソコンの画面を調整する

自動で画面を調整する

- 画面の調整が必要なときは、自動同期調整を行ってください。クロック周波数、クロック位相などが調整され、最良に近い画面になります。
- 動きのある映像や色のメリハリの少ない映像などの映像信号やPCによっては、自動調整だけでは最適な画面にならないことがあります。その場合は、手動で調整してください。(▶右記)

1 メニューから、「本体設定」-「自動同期調整」を選ぶ

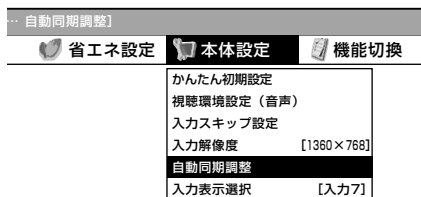

2 「する」を選ぶ

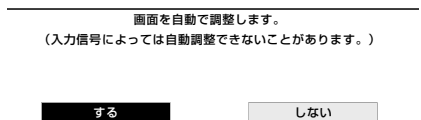

- 「自動同期調整中」と表示されます。
- 自動調整が終了すると、「映像を調整しました。」と表示されます。正常に終了しないと、何も表示されずメニューに戻ります。
- 操作を終了する場合は、終了ボタンを押します。

おしらせ

- 画面が正しく映らないときは、▶ 136 ページをご覧ください。
- お使いのパソコンによっては、外部出力ボードを有効にしないと映像が表示されない場合があります。シャープ製のノート型パソコンの場合では、Fn キーと F5 キーを同時に押すと、外部出力ボードが有効になります。詳しくは、お使いのパソコンの取扱説明書をご覧ください。

手動で画面を調整する

- 以下の項目が調整できます。

項目	内容
水平位置	画像が右寄り、または左寄りの状態にあるときに調整します。調整範囲は入力、信号、画面サイズによって変わります。
垂直位置	画像が上がり過ぎ、または下がり過ぎの状態にあるときに調整します。調整範囲は入力、信号、画面サイズによって変わります。
クロック周波数	縦じま状のチラツキがあるときに調整します。0～180の範囲で調整できます。
クロック位相	文字などを表示したときに、映像のチラツキが出たり、コントラストがつかないときに調整します。0～30の範囲で調整できます。
リセット	工場出荷時の設定に戻します。

(例) 画面の垂直位置を調整する

1 メニューから、「本体設定」-「画面調整」を選ぶ

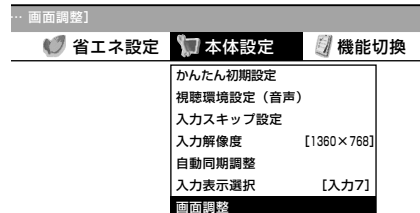

2 「垂直位置」を選ぶ



3 適切な位置に調整する

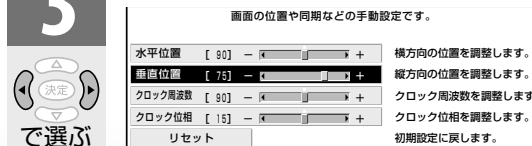

- 操作を終了する場合は、終了ボタンを押します。

はじめに

準備

番組を見る

リモコンレシーバー
パソコンなどを

ファミリーリンク
で録画・再生

活用

本機の機能の

故障かな仕様
寸法図など

English
Guide

画面が正しく映らないときは

入力解像度の設定

- アナログ接続の場合は、一部の入力解像度（768ライン）が自動判別できないため、手動での入力解像度の選択設定が必要な場合があります。
- パソコンの解像度が「1024×768」または「1360×768」の場合に必要な設定です。

1 メニューから、「本体設定」→「入力解像度」を選ぶ



2 入力解像度を選ぶ



入力映像信号の解像度の手動設定です。

1024×768

1360×768

- 垂直ライン数（非表示期間を含む）が特殊な一部の信号は、解像度を正しく判別できないことがあります。
- この場合は、一度他の設定を選んだ後、再度正しい設定を選んでみてください。
- 映像を表示させた状態で正しい解像度を設定してください。設定後に映像を表示させると、位置が大きくなってしまふことがあります。
- 操作を終了する場合は、終了ボタンを押します。

入力2に接続したパソコンの画面を調整する

- メニューの「本体設定」→「位置調整」で設定します。詳しくは、「画面の位置がずれているときは」（▶ 86 ページ）をご覧ください。



おしらせ

- 画面の明るさや色の調整などについては「映像調整」（▶ 90 ページ）をご覧ください。

パソコンの音声入力端子を設定する（入力音声選択）

- 入力7／入力2 音声入力端子（アナログ音声用ミニプラグ）を入力7（PC）の音声入力端子として使うか入力2（HDMI）の音声入力端子として使うかを設定します。

1 メニューから、「機能切替」→「入力音声選択」を選ぶ

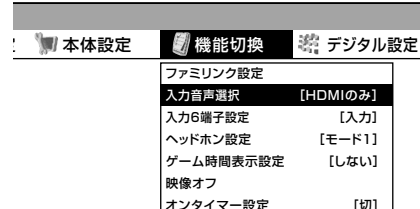

2 現在視聴している機器との接続方法を選ぶ

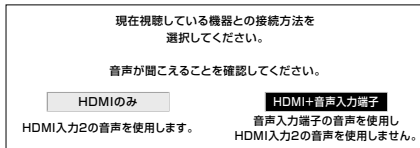

入力2 選択時

項目	内容
HDMIのみ	HDMI ケーブルを使って入力2（HDMI）に接続し、HDMI から音声が入力される場合
HDMI + 音声入力端子	HDMI ケーブルまたは DVI/HDMI 変換ケーブルを使って入力2（HDMI）に接続し、ミニプラグからアナログ音声を入力する場合

入力7 選択時

項目	内容
アナログ RGBのみ	アナログ RGB ケーブルを使って入力7（PC）に接続し、音声を使用しない場合
アナログ RGB + 音声入力端子	アナログ RGB ケーブルを使って入力7（PC）に接続し、ミニプラグからアナログ音声を入力する場合

- 操作を終了する場合は、終了ボタンを押します。



おしらせ

- 「入力音声選択」で「HDMI + 音声入力端子」を選択した場合は、通常の HDMI 対応機器をアナログ音声を接続せずに HDMI ケーブルで接続しても音は出ません。（アナログ音声用の接続が必要です）
通常の HDMI 対応機器を HDMI ケーブルのみで接続する場合は「入力音声選択」を「HDMIのみ」に戻してください。



本機の機能を活かした 使いかた

	ページ		ページ
視聴できる番組や操作を 制限するには ……	138	双方向通信を楽しむために ……	144
暗証番号を設定し、視聴を制限する ……	138	電話回線の接続と設定 ……	144
暗証番号設定 ……	138	電話回線の接続 ……	144
視聴年齢制限設定 ……	139	電話回線の設定 ……	146
リモコンまたは本体の操作をロックする (チャイルドロック) ……	139	電話会社の設定 ……	147
パソコンで本機を操作するには ……	140	システム動作テスト ……	148
文字を入力するには (ソフトウェアキーボード) ……	142	双方向サービスの利用を制限する ……	148
入力できる文字の一覧 ……	142	LAN設定 ……	149
文字を入力する ……	143	LAN設定の内容を変更・消去する ……	150
だく点「 ㇿ 」や半だく点「 ㇿ 」を付ける ……	143		
スペースを入力するとき ……	143		

視聴できる番組 や操作を制限 するには



お知らせ

暗証番号を忘れたときは

- 受信契約されている有料放送の放送局（WOWOW やスターチャンネル など）までご連絡ください。放送局で暗証番号を消去します。暗証番号の消去には手数料がかかります。（2009年4月現在）

暗証番号を変更するときは

- メニューから「デジタル設定」－「暗証番号設定」を選ぶ
- 暗証番号入力画面が表示されます。
- 数字ボタン（チャンネルボタン）で、暗証番号を入力する
 - 暗証番号を入力すると、暗証番号を設定するときの画面になります。暗証番号を設定するときと同じ要領で設定しなおしてください。

暗証番号を設定し、 視聴を制限する

- 視聴する人の年齢制限など、各種の制限を設定できます。

暗証番号設定

- 年齢制限などを設定するときや変更するときに、暗証番号を使います。

1 メニューから、「デジタル設定」－「暗証番号設定」を選ぶ

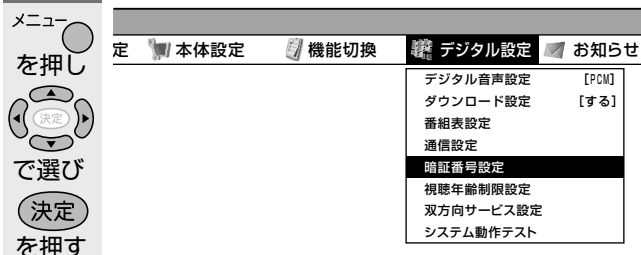

2 「する」を選ぶ

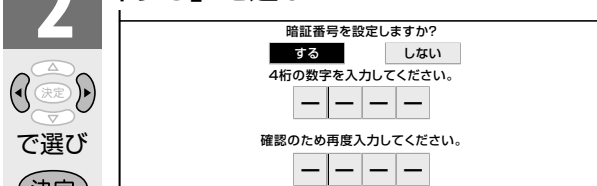

3 ① 4桁の暗証番号を入力する

- 「0」を入力したい場合は「10/0」を押します。
- 暗証番号は必ずメモしてください。



② 確認のため、再度同じ暗証番号を入力する

- 間違った番号を入力した場合は、上の①からやり直してください。

4 「確認」で決定する

- 操作を終了する場合は、終了ボタンを押します。

視聴年齢制限設定

- 年齢制限のある番組の視聴を4～20歳の範囲で制限します。
- この設定には暗証番号の入力が必要です。暗証番号の設定（▶ 138 ページ）をしていない場合は、先に暗証番号を設定してください。

1

メニューを表示する

メニュー
を押す

2

「デジタル設定」－「視聴年齢制限設定」を選ぶ

で選ぶ
決定
を押す

3

暗証番号を入力する

暗証番号を入力してください。

— — — —

1

↓

10/0

で入力

4

年齢の入力欄を選ぶ

- 制限しない場合は「無制限」を選びます。

視聴制限年齢を04～20歳の範囲で入力してください。

— — 歳

または、

無制限

番組の視聴制限年齢が、設定した年齢よりも高い場合、その番組の視聴には暗証番号の入力が必要となります。

で選ぶ

5

制限する年齢の上限を入力する

- 操作を終了する場合は、終了ボタンを押します。

1

↓

10/0

で入力し

決定
を押す

リモコンまたは本体の操作をロックする（チャイルドロック）

- リモコンまたは本体の操作をロックするよう設定できます。

チャイルドロックの設定項目

項目	内容
しない	リモコンでも本体ボタンでも操作できます。
リモコン操作ロック	リモコンでの操作ができない状態にします。
本体操作ロック	本体ボタンでの操作ができない状態にします。(本体の電源スイッチ(赤)はロックされません。)

1

メニューから、「機能切換」－「チャイルドロック」を選ぶ

メニュー
を押し
で選ぶ
決定
を押す

2

「しない」「リモコン操作ロック」「本体操作ロック」のいずれかを選ぶ

で選ぶ
決定
を押す

おしらせ

- 誤ってリモコン操作をロックしてしまった場合は、本体右側面のボタン（▶ 17 ページ）で上記の操作をし、ロックを解除してください

お子様などが誤って操作しても変わらないようにできます。



はじめに

準備

番組を見る

ハイパーレイヤ！
パソコンになな

ファミリーリンク
で録画・再生

活用
本機の機能の

故障かな仕様
寸法図など

English
Guide

パソコンで本機 を操作するには

パソコン (PC) を使い慣れたかたの
ご利用をお願いします。

接続のしかた

- ターミナルソフトなどを使って、チャンネル切換、音量調整、入力切換などの本機の操作ができます。

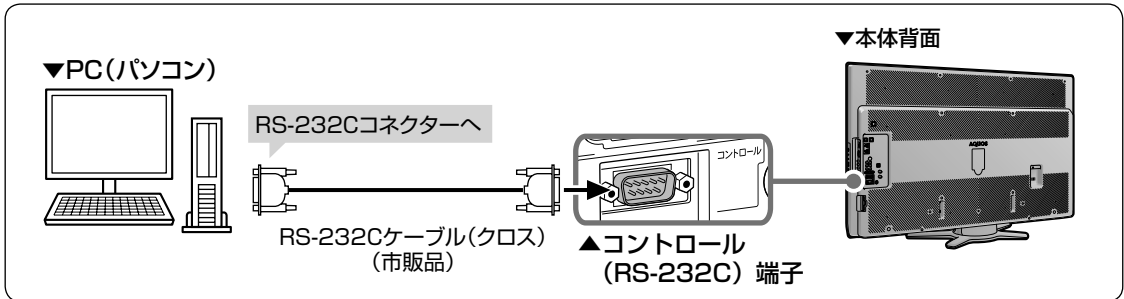

- パソコン側の RS-232C 通信仕様を、本機の通信仕様に合わせてください。
- 本機の仕様は、右のとおりです。

ボーレート	9600bps
データ長	8ビット
パリティ	なし
ストップビット	1ビット
フロー制御	なし

通信のしかた

- パソコンから RS-232C コネクターを通じて、制御コマンドを送信します。本機は、送られたコマンドに応じて動作し、レスポンスメッセージをパソコン側に送ります。
- 複数のコマンドを同時に送信しないでください。正常時の戻り値 (OK) を受け取ってから、次のコマンドを送信するようにしてください。

コマンド(パソコンから本機へ)

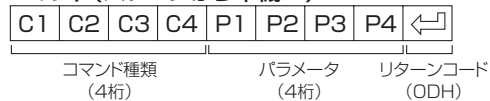

レスポンス(本機からパソコンへ)

- 正常時
- 異常発生時 (通信エラーまたはコマンドに誤りがあったとき)

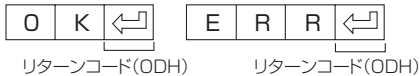

戻り値について

- コマンドの実行が終了したら、次の戻り値を返します。

O K (CR)

- コマンドが実行できなかったり、コマンド表になかったりした場合は、次の戻り値を返します。

E R R (CR)

コマンドと引数について

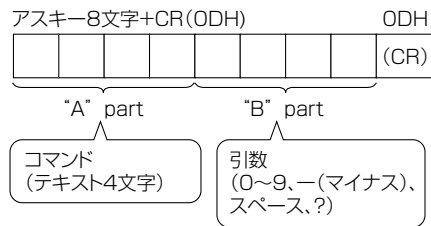

- "B" part は左詰めを入力し、残りはスペースで埋めます。(必ず4文字にしてください。) 設定可能範囲外の場合、「ERR」が返ります。

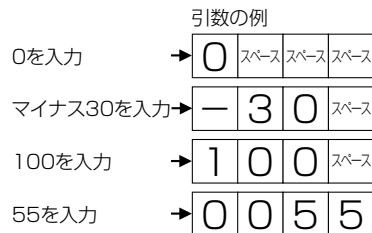

- 次ページのコマンド一覧で引数が「-」になっているものは、「0」~「9」、「-」(マイナス)、スペース、「?」であれば何を書いてもかまいません。
- いくつかのコマンドは、引数に「?」を与えることにより、現在の設定値を返します。

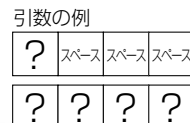

RS-232C コマンド一覧

●下の表に掲載されている以外のコマンドについては動作保証範囲外です。

機能		"A" part	"B" part	Part動作説明	備考
電源		POWER	0		スタンバイへ移行
入力切替	トグル	ITGD	-※1	(トグル)	トグルで入力切替(入力切替ボタンと同じ)
	テレビ	ITVD	-		テレビに入力切替(チャンネルはそのまま[ラストメモリー])
	入力1~7	IAVD	1~7※1	(入力端子番号)	入力1~入力7に入力切替
	放送切替(デジタル)	IDEG	-	(トグル)	デジタル放送のネットワーク切替
チャンネル切替	地上アナログ	CAIR	1~20	テレビのチャンネル番号	UV表示でなかったら入力切替含む(リモコン番号選択)
	CATV	CATV	13~63	CATVのチャンネル番号	CATV表示でなかったら入力切替含む
	BSデジタル3桁入力	CBSD	0~999	BSデジタルチャンネル番号	デジタル放送表示でなかったら入力切替含む
	CS1デジタル3桁入力	CCSD	0~999	CS1デジタルチャンネル番号	デジタル放送表示でなかったら入力切替含む
	CS2デジタル3桁入力	CCSD	0~999	CS2デジタルチャンネル番号	デジタル放送表示でなかったら入力切替含む
	地上デジタル	CTBD	0~999	地上デジタルチャンネル番号	枝番入力が必要な場合にはラスト枝番、同一チャンネル選択時は順に枝番を選択
	選局順	CHUP	-	テレビのチャンネル番号+1	リモコン選局順と同じ動作(入力切替含む)
	選局逆	CHDW	-	テレビのチャンネル番号-1	リモコン選局逆と同じ動作(入力切替含む)
入力選択	入力4	INP4	0	自動	入力切替含む。入力1~3・7以外で有効
	入力5	INP5	1	D端子	入力4・5のみ有効
	入力6	INP6※1	3	S端子	入力6のみ有効
			4	ビデオ映像端子	入力4~6のみ有効
AVポジション		AVMD	0	(トグル)	現在選択できるものの中でトグル動作
			1	標準	
			2	映画	
			3	ゲーム	
			4	AVメモリー	
			5	ダイナミック固定	
			6	ダイナミック	
			7	PC	
音量		VOLM	0~60	音量値	
位置調整・画面調整	水平位置	HPOS	※2	移動値	
	垂直位置	VPOS	※2	移動値	
	クロック周波数	CLCK	0~180	移動値	PC入力時のみ有効
	クロック位相	PHSE	0~30	移動値	PC入力時のみ有効
画面サイズ		WIDE	0	(トグル)	
			1	ノーマル	(AV系/PC系)
			2	スマートズーム	(AV系)
			3	ワイド	(AV系)
			4	シネマ	(AV系/PC系)
			5	フル	(AV系/PC系)
			6	フル1	(AV系1080i)
			7	フル2	(AV系1080i)
			8	アンダースキャン	(AV系720p)
			9	Dot by Dot	(AV系/PC系)
消音		MUTE	0	(トグル)	消音オン、オフのトグル
			1	消音	
			2	消音解除	
サラウンド		ACSU	0	(トグル)	トグル動作
			1	入	
			2	切	
音声切替		ACHA	-	(トグル)	
オフタイマー		OFTM	0	解除	
			1	オフタイマー30分	
			2	オフタイマー1時間	
			3	オフタイマー1時間30分	
			4	オフタイマー2時間	
			5	オフタイマー2時間30分	

※1 入力6は、入力6端子設定が「入力」に設定されているときのみ有効。

※2 調整できる範囲は、入力信号や画面サイズによって変わります。



おしらせ

・ "B" part欄の「-」は、「0」~「9」、「-」（マイナス）、スペース、「?」であれば何を入力してもかまいません。

はじめに

準備

番組を見る

ハイパーレイヤ!
パソコンにつながる

ファミリンク
録画・再生

本機の機能の活用

故障かな仕様
寸法図など

English
Guide

文字を入力するには (ソフトウェアキーボード)

- 入力表示の編集や LAN 設定をするときは、ソフトウェアキーボードで文字を入力します。
- ソフトウェアキーボードは、文字入力できる欄を選んで決定ボタンを押すと、表示されます。

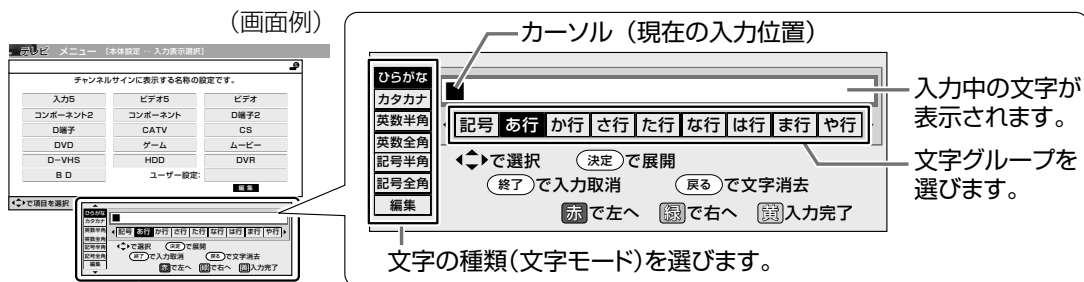

ソフトウェアキーボード

文字の入力に使うリモコンのボタン

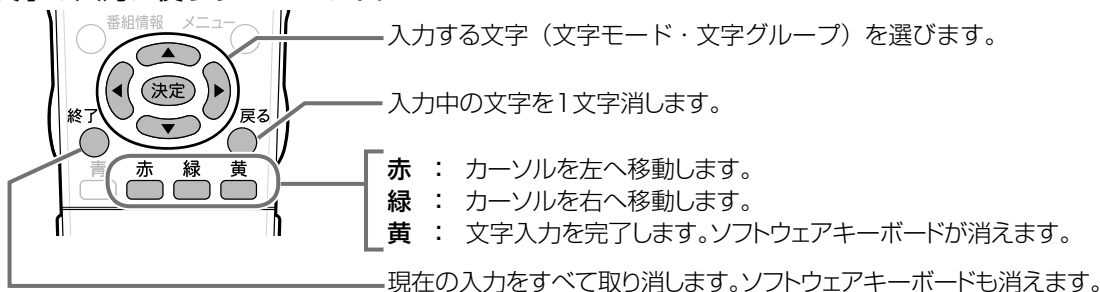

入力できる文字の一覧

文字モード	入力できる文字																				
ひらがな	<table border="1"> <tr> <td>記号</td> <td>一、。・「」ー(全角ハイフン)</td> </tr> <tr> <td>あ行</td> <td>あいうえおあいうえお</td> </tr> <tr> <td>か行</td> <td>かきくけこゝ さ行 さしすせそゝ</td> </tr> <tr> <td>た行</td> <td>たちつてとっゝ な行 なにぬねの</td> </tr> <tr> <td>は行</td> <td>はひふへほゝゝ ま行 まみむめも</td> </tr> <tr> <td>や行</td> <td>やゆよやゆよ ら行 らりるれる</td> </tr> <tr> <td>わ行</td> <td>わをんわ</td> </tr> <tr> <td>空白</td> <td>(全角スペース)</td> </tr> </table>	記号	一、。・「」ー(全角ハイフン)	あ行	あいうえおあいうえお	か行	かきくけこゝ さ行 さしすせそゝ	た行	たちつてとっゝ な行 なにぬねの	は行	はひふへほゝゝ ま行 まみむめも	や行	やゆよやゆよ ら行 らりるれる	わ行	わをんわ	空白	(全角スペース)				
記号	一、。・「」ー(全角ハイフン)																				
あ行	あいうえおあいうえお																				
か行	かきくけこゝ さ行 さしすせそゝ																				
た行	たちつてとっゝ な行 なにぬねの																				
は行	はひふへほゝゝ ま行 まみむめも																				
や行	やゆよやゆよ ら行 らりるれる																				
わ行	わをんわ																				
空白	(全角スペース)																				
カタカナ	ひらがなと同じ文字をカタカナで入力できます。																				
英数半角	<table border="1"> <tr> <td>数字</td> <td>1 2 3 4 5 6 7 8 9 0</td> </tr> <tr> <td>ABC</td> <td>a b c A B C</td> </tr> <tr> <td>DEF</td> <td>d e f D E F</td> </tr> <tr> <td>GHI</td> <td>g h i G H I</td> </tr> <tr> <td>JKL</td> <td>j k l J K L</td> </tr> <tr> <td>MNO</td> <td>m n o M N O</td> </tr> <tr> <td>PQRS</td> <td>p q r s P Q R S</td> </tr> <tr> <td>TUV</td> <td>t u v T U V</td> </tr> <tr> <td>WXYZ</td> <td>w x y z W X Y Z</td> </tr> <tr> <td>空白</td> <td>(半角スペース)</td> </tr> </table>	数字	1 2 3 4 5 6 7 8 9 0	ABC	a b c A B C	DEF	d e f D E F	GHI	g h i G H I	JKL	j k l J K L	MNO	m n o M N O	PQRS	p q r s P Q R S	TUV	t u v T U V	WXYZ	w x y z W X Y Z	空白	(半角スペース)
数字	1 2 3 4 5 6 7 8 9 0																				
ABC	a b c A B C																				
DEF	d e f D E F																				
GHI	g h i G H I																				
JKL	j k l J K L																				
MNO	m n o M N O																				
PQRS	p q r s P Q R S																				
TUV	t u v T U V																				
WXYZ	w x y z W X Y Z																				
空白	(半角スペース)																				

文字モード	入力できる文字																				
英数全角	「英数半角」と同じ文字を全角で入力できます。																				
記号半角	<table border="1"> <tr> <td>@ . , ;</td> <td>@ . , ;</td> <td>;- ¥</td> <td>;- ¥</td> </tr> <tr> <td>\$ % ! ?</td> <td>\$ % ! ?</td> <td>& # + *</td> <td>& # + *</td> </tr> <tr> <td>= / ~</td> <td>= / ~</td> <td>" ' ^ `</td> <td>" ' ^ `</td> </tr> <tr> <td>() <</td> <td>() <</td> <td>[] { }</td> <td>[] { }</td> </tr> <tr> <td>空白</td> <td>(半角スペース)</td> <td></td> <td></td> </tr> </table>	@ . , ;	@ . , ;	;- ¥	;- ¥	\$ % ! ?	\$ % ! ?	& # + *	& # + *	= / ~	= / ~	" ' ^ `	" ' ^ `	() <	() <	[] { }	[] { }	空白	(半角スペース)		
@ . , ;	@ . , ;	;- ¥	;- ¥																		
\$ % ! ?	\$ % ! ?	& # + *	& # + *																		
= / ~	= / ~	" ' ^ `	" ' ^ `																		
() <	() <	[] { }	[] { }																		
空白	(半角スペース)																				
記号全角	「記号半角」と同じ文字を全角で入力できます。																				
編集	<table border="1"> <tr> <td>入力取消</td> <td>左へ</td> <td>右へ</td> <td>入力完了</td> </tr> <tr> <td>文字消去</td> <td></td> <td></td> <td></td> </tr> </table> <p>カラーボタンや戻るボタンなどを押したときと同じ働きをします。</p>	入力取消	左へ	右へ	入力完了	文字消去															
入力取消	左へ	右へ	入力完了																		
文字消去																					

文字を入力する

- ここでは、例として入力表示選択画面で文字入力する手順を説明します。

1

「入力表示選択」で「編集」を選ぶ

- ソフトウェアキーボードが表示されます。



で選び

決定
を押す

2

文字モードと文字グループを選ぶ

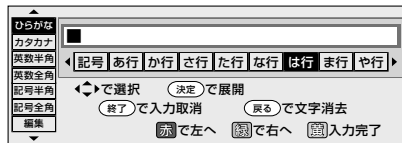

で選び



で選び

決定
を押す

3

入力する文字を選ぶ



で選び

決定
を押す

- キーボード内入力欄に決定した文字が表示されます。

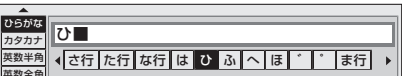

- 続けて手順 2 ~ 3 を行い、文字を入力します。

4

文字入力を完了する

- 黄ボタンを押すと入力中の文字が、入力欄に入力され、ソフトウェアキーボードが消えます。これで文字の入力は完了です。

黄

を押す



おしらせ

- 入力中に文字を消去する場合は、カラーボタン赤(左へ)または緑(右へ)でカーソルを移動し、戻るボタンを押します。

だく点「゛」や半だく点「゜」を付ける

[例]「び」を入力する

1

「ひらがな」と「は行」を選ぶ

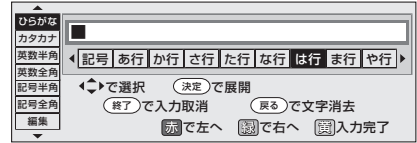

で選び



で選び

決定
を押す

2

「ひ」を選ぶ

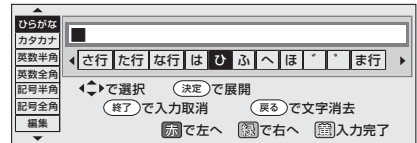

で選び

決定
を押す

3

「゛」を選ぶ

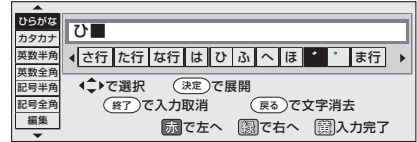

で選び

決定
を押す

- 「゜」を選ばると、「び」になります。

スペースを入力するとき



で選び



決定
を押す

文字グループから「空白」を選ぶ

- 文字モードにより、半角スペースと全角スペースがあります。

はじめに

準備

番組を見る

ハイパーレイヤ!
パソコンになな

ファミリーリンク
で録画・再生

活用
本機の機能の

故障かな仕様
寸法図など

English
Guide

双方向通信を 楽しむために

電話回線の接続と設定

- 双方向通信をお楽しみになるには、電話回線が必要です。

電話回線の接続と設定のながれ

電話回線の接続 (▶ 下記～ 146 ページ)

電話回線の設定 (▶ 146 ページ)

※ブロードバンドルーターに接続したときは、LAN 設定 (▶ 149 ページ) も必要です。

電話会社の設定 (▶ 147 ページ)

システム動作テスト (▶ 148 ページ)

双方向サービスの利用の制限 (▶ 148 ページ)

完了

おしらせ

- 一部の双方向番組は LAN 接続でも利用できます。この場合、ブロードバンド環境が必要です。

電話回線の接続

電話回線の状態を確認する

- 右の図で電話回線の状態を確認した後、接続してください。
- 詳細は NTT へお問い合わせください。

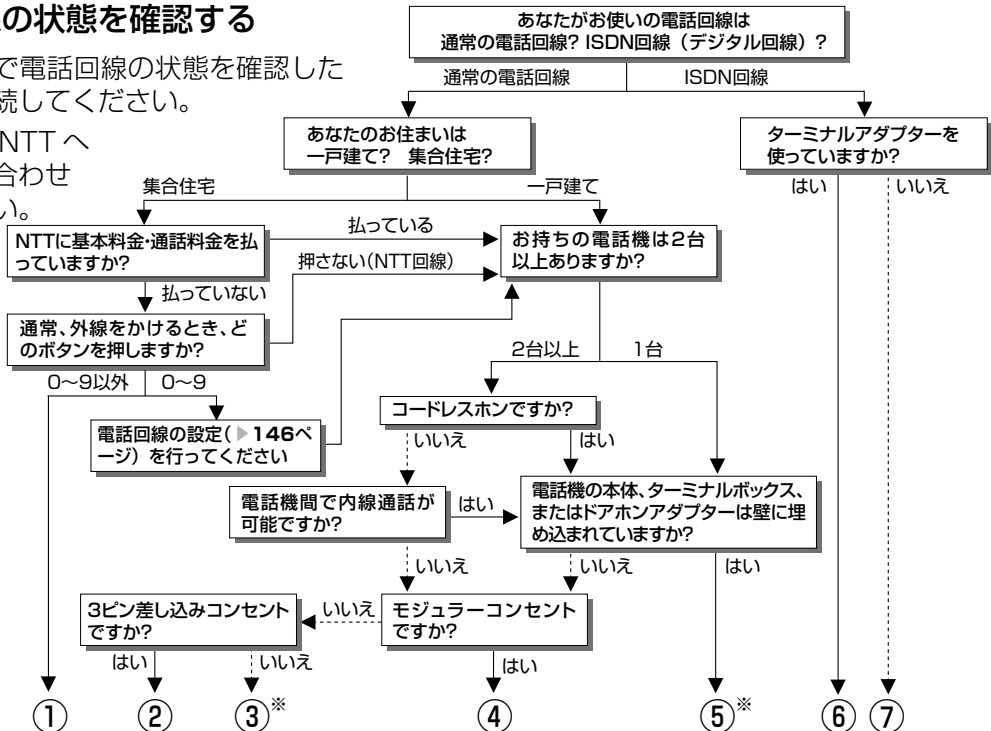

- ① マンション交換機 (PBX) を使用している可能性が大きいので、交換機を通さない電話回線につないでください。
- ② 市販の、3 ピンプラグからモジュラージャックへの変換アダプターをお求めください。
- ③ 専門業者によるモジュラーコンセントへの変換工事が必要です。
- ④ 市販の電話線とモジュラー分配器で接続可能です。(▶ 145 ページ)
- ⑤ 専門業者による分岐工事が必要です。
- ⑥ 本機をターミナルアダプターに直接つないでください。
- ⑦ ターミナルアダプター (市販品) を使用し、本機をターミナルアダプターに直接つないでください。詳しくは、お使いのターミナルアダプターの取扱説明書をご覧ください。

※ ③、⑤についての詳細は、お近くの NTT 営業窓口、もしくは 116 (局番なし) でご相談ください。

電話回線に接続する

- 本機と電話機の電源を切り、下図の①～⑤の順番で取りはずしと接続を行います。
- 電話線のプラグやモジュラー分配器は、奥までしっかり差し込んでください。

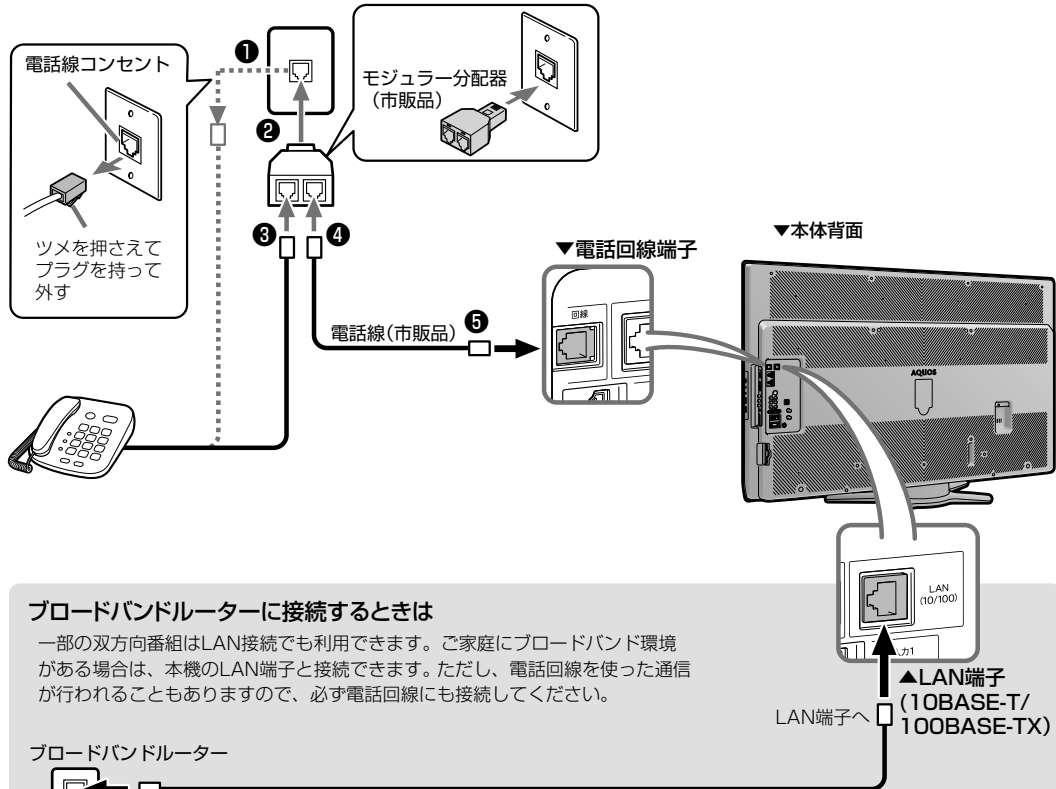

ブロードバンドルーターに接続するときは

一部の双方向番組はLAN接続でも利用できます。ご家庭にブロードバンド環境がある場合は、本機のLAN端子と接続できます。ただし、電話回線を使った通信が行われることもありますので、必ず電話回線にも接続してください。

ブロードバンドルーター

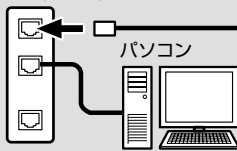

LANケーブル (市販品)

10BASE-T/100BASE-TXタイプのもをご使用ください。
また、LANケーブルには、ストレートケーブルとクロスケーブルがあり、接続する機器の種類によって、使用するものが異なります。
購入する前に、ブロードバンドルーターの取扱説明書をご覧ください。

ADSL回線をお使いの場合は: 上の図の②で、モジュラー分配器(市販品)をスプリッターに接続してください。

はじめに

準備

番組を見る

ハイパーレイヤ!
パソコンをいじるとな

ファミリーリンク
で録画・再生

活用
本機の機能の

寸法図など
故障かな仕様

English
Guide



おしらせ

- 電話回線接続時には電話料金がかかります。(クイズ番組の答えを送信するときなど)
- 本機が放送局と通信しているとき、接続している電話機やFAXが鳴る場合がありますが、異常ではありません。

次の電話回線では注意が必要です。

光回線や ADSL を使用する、インターネットを介した IP 電話などの電話回線の場合

- ご加入の通信会社によっては、デジタル放送の双方向サービスが受けられない場合があります。詳しくは、ご加入の通信会社へご確認ください。

電話回線がモジュラージャックでない場合の接続

- 3 ピンプラグの場合は、市販の 3 ピンプラグからモジュラージャックへの変換アダプターをお求めください。

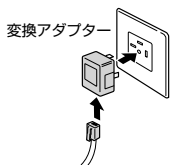

- 直結配線方式の場合は、簡単な工事が必要です。

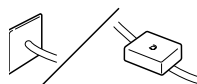

詳細は、お近くの NTT 営業窓口、もしくは 116（局番なし）にお問い合わせください。

構内電話(ビジネスホン／ホームテレホン)の場合

- そのままご利用になれないこともあります。その場合は単独の回線でのご利用をおすすめします。

詳細は、電話設置会社にご相談ください。

キャッチホンの場合

- 通信の途中でキャッチホンが入ると通信が切断されます。これを防ぐため、キャッチホンⅡへのご加入をおすすめします。

詳細は、お近くの NTT 営業窓口、もしくは 116（局番なし）にお問い合わせください。

FAX を使っている場合

- FAX の「電話機へ」と書かれたモジュラージャック端子に接続している電話機の電話線ははずし、代わりにモジュラー分配器を差し込み、分配器の一方に電話機の電話線を、もう一方に市販の電話線を接続してください。分配器で FAX と本機に分配すると、FAX が誤動作する場合があります。

本機が電話回線を使って通信している間は、電話機を使用しないでください。

- 通信中に電話をかけると、通信が切断されることがあります。通信中はデータ通信音(ピーヒョロヒョロ...) が聞こえます。その間は電話をしないでください。

直接デジタル回線に接続することはできません。

- 会社やホテルなどでご使用になる場合は、電話回線が一般回線（アナログ）であることをご確認ください。ISDN などのデジタル回線に接続する場合は、ターミナルアダプター（TA）等の端末器を介して接続してください。

電話回線の設定

- 接続した電話回線の設定をします。



おしらせ

- 電話回線のテスト実行には、回線接続料がかかります。
- 電話回線のテスト実行には、回線の種類により最長 7 分程度かかる場合があります。
- 「電話回線設定－手動」で設定した内容を確認したい場合は、「電話回線設定－自動」で「テスト実行」を行ってください。

1

メニューから、「デジタル設定」－「通信設定」を選ぶ

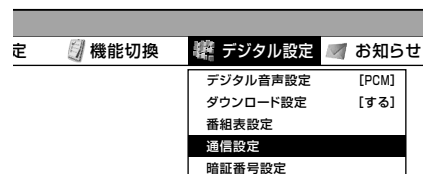

2

①「電話回線設定－自動」を選ぶ ②「テスト実行」で決定する

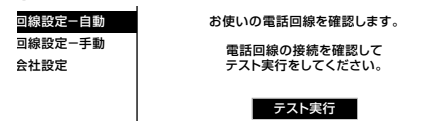
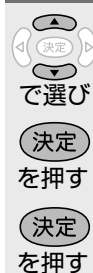

- 「テスト実行中」→「テスト終了」と表示が変われば、電話回線の設定は完了です。
- 連続して電話回線の設定確認ができなかった場合は、自動的に外線発信番号の設定画面に切り換わります。

◆外線発信番号の設定

3

「なし」または「あり」を選ぶ

- 外線交換機を使用しない場合は、「なし」を選びます。（通常はこちらを選びます。）
- 電話交換機などをご使用の場合は、「あり」を選びます。外線発信番号(0～9)を数字ボタン（チャンネルボタン）(1)～(10)で、右のボックスに入力し、決定ボタンを押します。

3

つづき

回線設定-自動
回線設定-手動
会社設定

お使いの電話回線を設定してください。

【外線発信番号】

なし

あり … 0

4

決定
を押す

「テスト実行」で決定する

- 「テスト実行中」→「テスト終了」と表示が変われば、電話回線の設定は完了です。
- 自動で電話回線の設定ができない場合は、以降の手順を行います。

◆手動による電話回線設定

5

「電話回線設定-手動」を選ぶ



で選ぶ

決定
を押す

6

「現在の設定」を確認し、「次へ」で決定する

設定 回線設定-自動 回線設定-手動 会社設定	<p>お使いの電話回線を設定してください。</p> <p>【現在の設定】</p> <p>電話回線種別 : 20pps 外線発信番号 : なし ダイヤルトーン検出 : する</p> <p>次へ</p>
----------------------------------	---

7



で選ぶ

決定
を押す

① 電話回線種別を選ぶ

- 契約している電話回線種別（ダイヤル方式）が分からない場合は、お近くのNTT営業窓口にお問い合わせください。

設定 回線設定-自動 回線設定-手動 会社設定	<p>お使いの電話回線を設定してください。</p> <p>【電話回線種別】</p> <p>20pps 10pps トーン</p>
----------------------------------	--

② 外線発信番号「なし」または「あり」を選ぶ

- 「あり」を選んだ場合は、外線発信番号（0～9）を数字ボタン（チャンネルボタン）（**1**～**10/0**）で、右のボックスに入力し、決定ボタンを押します。

③ ダイヤルトーン検出「する」または「しない」を選ぶ

- NTT回線に直結している場合は「する」を選び、交換機を中継する場合は、交換機の機種により、「する」または「しない」を選んでください。
- 操作を終了する場合は、終了ボタンを押します。

電話会社の設定

（通常は設定する必要はありません。）

- 各放送局などと電話回線を使って通信する際に利用する電話会社に関する設定です。

発信者番号通知設定

- 通信後、放送局などの相手先に電話番号を通知するかどうかの設定です。

- メニューボタンを押し、メニューを表示する
- カーソルボタンで「デジタル設定」-「通信設定」を選ぶ
- 上下カーソルボタンで「電話会社設定」を選ぶ
- 「現在の設定」を確認し、「次へ」で決定ボタンを押す

LAN設定 電話回線設定-自動 電話回線設定-手動 電話会社設定	<p>電話会社の設定を行います。 （通常は設定する必要はありません。） 【現在の設定】</p> <p>発信者番号通知 : 設定しない 事業者番号 : なし 解除番号設定 : しない</p> <p>次へ</p>
---	--

- 上下カーソルボタンで「設定しない」「186」（電話番号を通知する）「184」（電話番号を通知しない）のいずれかを選ぶ

LAN設定 電話回線設定-自動 電話回線設定-手動 電話会社設定	<p>発信者番号通知を設定してください。</p> <p>【発信者番号通知】</p> <p>設定しない 186 184</p>
---	--

事業者番号設定

- 電話回線での通信に利用する電話会社の事業者番号を登録します。
- カーソルボタンで利用している電話会社の事業者番号を選ぶ

LAN設定 電話回線設定-自動 電話回線設定-手動 電話会社設定	<p>電話会社の事業者番号を設定してください。</p> <p>【事業者番号】</p> <table border="1"> <tr> <td>なし</td> <td>0033</td> <td>0071</td> <td>0086</td> </tr> <tr> <td>0077</td> <td>0061</td> <td>0080</td> <td>0081</td> </tr> <tr> <td>0088</td> <td>0038</td> <td>0083</td> <td>0060</td> </tr> <tr> <td>0036</td> <td>0039</td> <td></td> <td></td> </tr> </table>	なし	0033	0071	0086	0077	0061	0080	0081	0088	0038	0083	0060	0036	0039		
なし	0033	0071	0086														
0077	0061	0080	0081														
0088	0038	0083	0060														
0036	0039																

解除番号設定

- マイラインプラスの登録をしている場合、登録している電話会社を使わずに発信するように設定できます。

- 左右カーソルボタンで「する」（マイラインプラスを解除するための番号「122」を付けて発信する）または「しない」（マイラインプラスを解除しないで発信する）を選ぶ

LAN設定 電話回線設定-自動 電話回線設定-手動 電話会社設定	<p>マイラインプラスにご登録の場合は、解除番号の設定が必要な場合があります。解除番号を設定しますか？</p> <p>【解除番号設定】</p> <p>する しない</p>
---	---

- 操作を終了する場合は、終了ボタンを押します。

はじめに

準備

番組を見る

レコーダやパソコンなどに

ファミリーリンクで録画・再生

本機の機能の活用

故障かな仕様の寸法図など

English Guide

システム動作テスト

- 電話回線の接続や B-CAS カードの挿入が正しく行われているかなどをテストできます。

1 メニューを表示する

メニュー
を押す

2 「デジタル設定」－「システム動作テスト」を選ぶ

で選び
決定
を押す

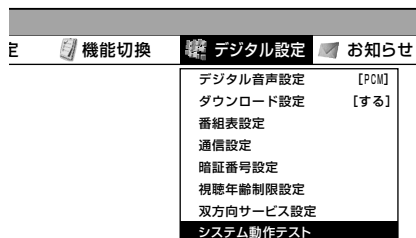

3 「テスト実行」で決定する

決定
を押す

バージョン番号 :

システム状態 :

B-CASカード :

電話線接続 :

テスト実行

- ・表示が「テスト実行中」に変わります。テストが終了すると「テスト終了」になります。

4 結果を確認し、「テスト終了」で決定する

決定
を押す

バージョン番号 :

システム状態 :

B-CASカード :

電話線接続 :

テスト終了

- ・操作を終了する場合は、終了ボタンを押します。

お知らせ

システム動作テストに失敗したときは

- ・ 電話回線の接続と設定を確認してください。(▶ 144～147 ページ)
- ・ B-CAS カードが正しく挿入されているか確認してください。(▶ 28 ページ)

双方向サービスの利用を制限する

- 双方向サービスを行うと回線の利用料金がかかる場合がありますので、電話回線や LAN での接続を禁止したいときに便利な設定です。

お知らせ

- ・ この設定には暗証番号の入力が必要です。暗証番号の設定 (▶ 138 ページ) をしていない場合は、先に暗証番号を設定してください。

1 メニューを表示する

メニュー
を押す

2 「デジタル設定」－「双方向サービス設定」を選ぶ

で選び
決定
を押す

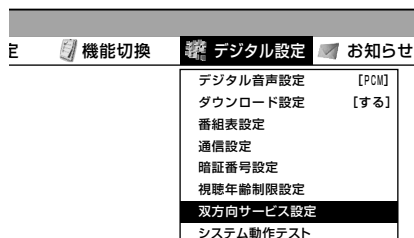

3 暗証番号を入力する

1
↓
10/0
で入力

4 以下の設定項目を選ぶ

で選び
決定
を押す

項目
電話回線を禁止する
電話回線とLAN接続を禁止する
禁止しない

- ・ 操作を終了する場合は、終了ボタンを押します。

お知らせ

- ・ 「禁止しない」に設定した場合は、データ送信時に以下のアイコンを表示します。

灰色のときは回線コール中 青色のときは回線使用中

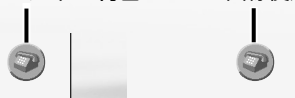

LAN 設定

- LAN 接続 (▶145 ページ) によってデータ放送との双方向通信を行う場合、プロバイダーが指定した LAN の設定が必要となります。



お知らせ

- LAN 設定は専門知識が必要ですので、お買いあげの販売店や ADSL 事業者などにご相談ください。

1

メニューを表示する

メニュー
を押す

2

「デジタル設定」－「通信設定」を選ぶ



で選び
決定
を押す

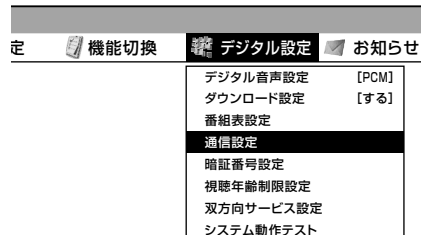

3

「LAN 設定」を選ぶ



で選び
決定
を押す

4

「変更する」を選ぶ



で選び
決定
を押す

5

IP アドレスを設定する

- IP アドレスの自動取得設定
ブロードバンドルーターやルーター機能付き ADSL モデムをお使いの場合は、通常 DHCP での IP 自動取得が使えます。ご不明のときは、設置された方に確認するか、それぞれの機器の説明書をご覧ください。

「する」

IPアドレスを自動で取得します。(DHCPサーバーを利用します。)

「しない」

指定のIPアドレスを手動で入力します。

- 「しない」を選んだときは、ブロードバンドルーターの仕様を確認し、IP アドレスを画面の指示にしたがって入力してください。

6

DNS の IP アドレスを設定する

「する」

DNSのIPアドレスを自動で取得します。(DHCPサーバーを利用します。)

「しない」

指定のIPアドレスを手動で入力します。

- 「しない」を選んだときは、ブロードバンドルーターの IP アドレス (ブロードバンドルーターが DNS の機能を持つ場合) またはプロバイダーから指示された DNS の IP アドレスを入力してください。

7

プロキシサーバーの設定

- プロバイダーからの指定があるときのみ、設定が必要です。

「する」

「する」を選んだときは、プロキシサーバーのアドレス、ポート番号を入力してください。

「しない」

プロキシサーバーを利用しません。

8

より詳細な設定

- LAN 接続スピードの設定を行います。通常は「しない」を選びます。

LAN 接続スピードを設定する

- 通常は設定の必要はありません。通信がうまくいかないなどのときに、設定を変更して確認します。

はじめに

準備

番組を見る

ハイパーレイヤ！
パソコンになな

ファミリーリンク
録画・再生

本機の機能の
活用

故障かな仕様
寸法図など

English
Guide

LANに接続するためのテストを実行する

- ・テスト実行は、IPアドレスを自動で取得する設定のときのみです。IPアドレスを自動で取得しない場合は、「テスト実行」を選べません。

設定項目について

項目	内容
DHCP	IPネットワークにおいて、IPアドレスの割当てと各種の設定を自動で行うためのプロトコルです。
IPアドレス	TCP/IPネットワークに接続されたネットワーク機器に個別に割り振られた識別番号です。
ネットマスク	TCP/IPネットワークを、複数の小さなネットワークに分割して識別管理する識別番号です。
ゲートウェイ	ネットワーク上で、異なる方式のデータを相互に変換して通信を可能にする機器の識別番号です。

LAN 設定の内容を変更・消去する

- LAN 設定を行ったあとで、メニューから「デジタル設定」－「通信設定」－「LAN設定」を選び、設定の内容を変更・消去できます。

変更するとき

「変更する」を選んだあと、設定をやり直します。

LAN設定	LANの情報を設定します。
電話回線設定-自動 電話回線設定-手動 電話会社設定	<p>[現在の設定]</p> <p>IPアドレス : 自動設定 192.168.100.5 ネットマスク : 自動設定 255.255.255.0 ゲートウェイ : 自動設定 192.168.100.1 DNS : 自動設定 192.168.100.1 プロキシ : 使用しない MACアドレス: 00:00:00:00:00:00</p> <p><input type="button" value="変更する"/> <input type="button" value="初期化する"/></p>

- ・この画面に表示されている数値は一例です。
お客様のネットワーク環境によって表示される数値は異なります。

消去するとき

「初期化する」－「する」を選びます。

LAN設定	LANの情報を設定します。
電話回線設定-自動 電話回線設定-手動 電話会社設定	<p>[現在の設定]</p> <p>IPアドレス : 自動設定 192.168.100.5 ネットマスク : 自動設定 255.255.255.0 ゲートウェイ : 自動設定 192.168.100.1 DNS : 自動設定 192.168.100.1 プロキシ : 使用しない MACアドレス: 00:00:00:00:00:00</p> <p><input type="button" value="変更する"/> <input type="button" value="初期化する"/></p>



LAN設定	設定されたLAN情報を消去しますか？
電話回線設定-自動 電話回線設定-手動 電話会社設定	<p><input type="button" value="する"/> <input type="button" value="しない"/></p>



故障かな？と思ったら／ こんなときは

故障かな？と思ったら

故障かな？と思ったら／ エラーメッセージが出たら … 152	ページ	B-CASカードや放送の受信・視聴に関する エラーメッセージ …… 156	ページ
全般についての故障かな？と思ったら … 152		アンテナ受信強度に関する エラーメッセージ …… 158	
アンテナについての故障かな？と 思ったら …… 154		双方向通信に関するエラーメッセージ … 158	
デジタル放送関係についての故障かな？ と思ったら …… 154		ファミリンク録画時の エラーメッセージ …… 159	

こんなときは

省エネの設定をする …… 160	ページ	おもな仕様について …… 172	ページ
指定した時間後に電源を切る (オフタイマー) …… 160		寸法図／壁掛け金具取り付け時 の寸法 …… 174	
放送終了後に電源を切る (無信号オフ) …… 161		壁に掛けて設置するには …… 176	
操作しない状態のときに電源を切る (無操作オフ) …… 161		スタンドをはずす …… 176	
本機のソフトウェアを更新する ときは …… 162		壁掛け設置のしかた(例) …… 177	
お知らせを見る …… 164		スタンド金具の取り付けかた …… 178	
本機から個人情報すべて消すには (本機を廃棄するときなど) … 165		本機で使用している特許など …… 179	
本機の操作が できなくなったときは …… 166		用語の解説 …… 180	
保証とアフターサービス …… 167		索引 …… 182	
メニュー項目の一覧 …… 168		English Guide …… 184	
		Switching the Display Language to English (メニューなどの言語を 英語にする) …… 187	

故障かな・仕様・
寸法図など







故障かな?と思ったら/エラーメッセージが出たら

- 次のような場合は故障でないことがありますので、修理を依頼される前に、もう一度お調べください。なお、アフターサービスについては「保証とアフターサービス」(▶ 167 ページ)をご覧ください。

全般について

の故障かな?と思ったら

こんなときに	ここをお確かめください	ページ
 <p>映像も音声も出ない</p>	<ul style="list-style-type: none"> ・電源プラグがコンセントから抜けていませんか。 ・電源が「切」の状態になっていませんか。 ・テレビ(地上アナログ放送やデジタル放送、CATV)を見たいのに、ビデオ入力などに切り換えられていませんか。 ・外部機器の映像が出ないときは、正しく入力切換ができていますか確認してください。 ・接続ケーブルが抜けていないか確認してください。 	<p>37 41 103 103 —</p>
<p>リモコンが動作しない</p>	<ul style="list-style-type: none"> ・乾電池の極性(⊕、⊖)が逆になっていませんか。 ・リモコンの乾電池が消耗していませんか。 ・リモコンは、本体のリモコン受光部に向けてお使いください。 ・リモコン番号が本体と一致しているか確認してください。画面左下に「リモコン番号の設定が異なります」と表示されているときは、リモコン番号の設定が必要です。 <p>以下の場合は、リモコンで動作しにくくなります。</p> <ul style="list-style-type: none"> ・リモコンと本体のリモコン受光部との間に障害物があると、操作できないことがあります。 ・乾電池が消耗すると、操作できる距離が徐々に短くなりますので、早めに新しい乾電池に交換してください。 ・リモコン受光部に直接日光や強い照明が当たっていると、リモコンが動作しにくくなります。 <p>照明の向きを変えるなどしてみてください。</p> <ul style="list-style-type: none"> ・蛍光灯などが近くにある場合には、動作しにくいことがあります。 ・受信設備の消耗減衰のために(映り等に影響する場合もあります)操作切換が遅くなる場合があります。(天候等の環境で受信強度の数値が変動するとノイズの影響を受けます。) ・電池の端子が酸化(薄黒く)、消耗、室温低下で不活発になり、動作しにくいことがあります。 	<p>40 40 40 97 —</p>
 <p>映像は出るが音声が出ない</p>	<ul style="list-style-type: none"> ・音量調整が最小になっていませんか。 ・「消音」状態になっていませんか。 ・ヘッドホン端子にヘッドホンのプラグが差し込まれたままになっていませんか。 ・入力6端子設定が「モニター出力(可変)」に設定されていませんか。「モニター出力(固定)」にしてください。 ・D映像・S映像端子は映像用です。これらを使用するときは、音声端子も接続してください。 ・入力2の場合、「入力音声選択」が「HDMI+音声入力端子」になっていませんか。 ・入力7の場合、「入力音声選択」が「アナログRGBのみ」になっていませんか。 	<p>69 69 18 113 100~ 101 136 136</p>
<p>画面が暗い 黒色が潰れる</p>	<ul style="list-style-type: none"> ・「AVポジション」をご確認ください。「標準」でも暗いと感じる場合は、「AVメモリー」を試してください。 	<p>89</p>

こんなときに	ここをお確かめください	ページ
特定のチャンネルだけ映らない	・チャンネルの受信微調整がずれていませんか。	62
画面が大きくなったり、小さくなったりする	・オートワイド機能が「する」になっていませんか。設定を「しない」に変更してください。	88
 音声は出るのが映像が出ない	・映像オフが「する」になっていませんか。 ・映像ケーブルが抜けていませんか。	95 100~ 101
 色が薄い色あいが悪い	・「色の濃さ」、「色あい」は正しく調整されていますか。	90
テレビの上部が熱い	・内部の回路から発生する熱で温まった空気が自然な対流により、上部を通って抜ける構造になっているため、上部が温かくなります。本体の温度が異常に上昇したときは、画面右下に「温度」または「モニター温度」の文字が点滅し、その後、自動的に電源が切れます。	-
画面右下に「温度」または「モニター温度」の文字が点滅し、その後、自動的に電源が切れる	・本機の温度が上昇したためです。温度が上昇した原因を取り除いてください。 ・本機の設置状態や場所が、温度が上がりやすい状態にないかご確認ください。本機背面の通風孔がふさがらないように設置してください。 ・本機の内部や通風孔にたまっているホコリで、外部から取り除けるものはこまめに取り除いてください。内部のホコリの除去については、お買い上げの販売店にご相談ください。	- - -
画面がちらつく	・AVポジションを「標準」に設定しているとき映像によってはちらついて見える場合がありますが故障ではありません。AVポジションを「標準」以外にしてください。	-
リモコンや本体のボタンの操作ができない	・外部からの雑音や妨害ノイズが原因かもしれません。本体の電源スイッチで電源を「切」にし、電源プラグをコンセントから抜いて約1分放置した後、再度差し込んで電源を「入」にしてみてください。 ・本体とリモコンのリモコン番号を同じ番号に設定していますか。 ・画面左下に「リモコン番号の設定が異なります」と表示されているときは、リモコン番号の設定が必要です。 ・チャイルドロックが設定されていませんか。	96 97 139
ときどき「ピシッ」と音がする	・温度の変化により、キャビネットがわずかに伸縮する音です。性能その他に影響はありません。	-
リモコンで電源を切った後に、ときどき「カチ」と音がする(数回鳴る場合があります。)	・本機の電源が待機状態のときでも、次の場合は動作している音が鳴ることがあります。 ・デジタル放送の予約録画を実行している場合 ・ダウンロードをしている場合 ・有料放送の契約情報を取得している場合 ・地上デジタル放送の電子番組表(EPG)の情報を取得している場合	106 162 - 78

はじめに
準備
番組を見る
ハイパーレイヤ！
パソコンでつなぐ
ファミリーリンク
録画・再生
活用
本機の機能の
寸法図など
故障かな仕様
English
Guide

停電時に設定が保持されている項目と設定が解除される項目





- ・テレビにおける設定内容(メニュー内設定項目、音量など)は保持されます。
- ・番組予約(視聴予約/予約録画)が、予約動作開始時刻を経過しているときは消去されます。
- ・時刻設定は消去されます。デジタル放送が受信できないなど、時刻の自動設定がされないときは、メニューの「本体設定」→「時計設定」→「時刻設定」で設定してください。
(時刻が合っていないときは(時刻設定) ▶ 85 ページ)
- ・停電前が下記の状態のものは解除されます。
 - ・静止画
 - ・オフタイマー
 - ・消音(消音ボタンによる)
 - ・デジタル固定
 - ・映像オフ

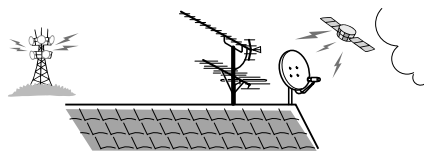

アンテナについて

の故障かな?と思ったら

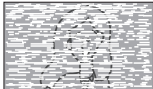

こんなときに	ここをお確かめください	ページ
 映像が出ず 雑音のみ 出る	<ul style="list-style-type: none"> アンテナ線がはずれたり、ショートしたりしていませんか。 アンテナ線は正しく接続されていますか。 	32~35
 画像に はん点が出 る	<ul style="list-style-type: none"> 自動車、電車、ネオンなどからの雑音電波を受けていませんか。アンテナを、できるだけ道路やネオンなどから離れた場所に立ててください。 	13
 映像が 二重になる (ゴースト)	<ul style="list-style-type: none"> 近くに山や大きな建物・樹木がある場合、それらの反射電波の影響も考えられます。アンテナの向きや高さを変えてみてください。 	—
 色じま模様 が出る	<ul style="list-style-type: none"> 近所のテレビからの妨害電波を受けていませんか。アンテナの向きや高さを調整すれば、妨害をある程度少なくすることができます。 古いアンテナケーブルを使っていませんか。新しいアンテナケーブルに交換してください。 	— 32~35
 雪が降っ ているよう な画面になる	<ul style="list-style-type: none"> アンテナ線は正しく接続されていますか。 屋外アンテナ線が切れたり、はずれたりしていませんか。 アンテナの向きが変わったり、アンテナが壊れたりしていませんか。 平行フィーダー線の場合、本機から線をできるだけ離してみてください。 	32~35 — — 32

デジタル放送関係について

の故障かな?と思ったら

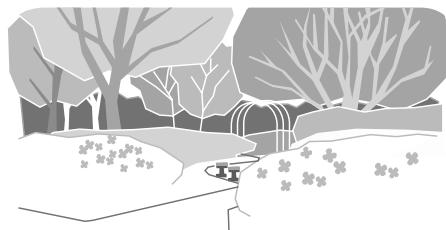

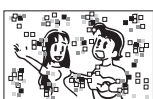
こんなときに	ここをお確かめください	ページ
 映像も音声もない	<ul style="list-style-type: none"> 個人でBS・110度CSデジタル放送用アンテナを設置しているのに、アンテナ電源が「切」になっていませんか。 次の条件が重なったとき、電源供給のタイミングによりアンテナに電源が供給されず、映像も音声も出なくなることがあります。 <ul style="list-style-type: none"> 個人でBS・110度CSデジタル放送用アンテナを設置している。 本機のアンテナ電源を「オート」に設定している。 本機以外にも、必要に応じてアンテナに電源を供給する機能を持った機器を、アンテナに接続している。 <p>このときは、本機のアンテナ電源を「入」にしてください。</p> <ul style="list-style-type: none"> その局が放送していない時間帯ではありませんか。 ビデオ入力などに切り換えられていませんか。 B-CASカードは正しく挿入されていますか。 	48 48 — 103 28
 画面に四角 のノイズ (モザイク) が出る	<ul style="list-style-type: none"> アンテナの向きが、ずれていませんか。 受信強度を確認してください。 アンテナの前方に障害物はありませんか。 	— 48・49 —

こんなときに	ここをお確かめください	ページ
WOWOWやスターチャンネルなどの有料放送が視聴できない	<ul style="list-style-type: none"> • B-CASカードは正しく挿入されていますか。 • 有料放送を視聴するための契約はしていますか。 	28 29
110度CSデジタル放送が受信できない	<ul style="list-style-type: none"> • アンテナおよびアンテナケーブルは、専用のものを使用していますか。 • ブースターや分配器などをご使用になっている場合は、110度CS帯域(2150MHz)まで対応した機器に交換する必要があります。 	33~35 33・35
BSデジタル・110度CSデジタル放送に雑音が出たり、まったく受信できなくなる	<ul style="list-style-type: none"> • 強い雨が降ったり、雪がアンテナに付着していませんか。これは気象条件によるもので、アンテナや本機の故障ではありません。 • 春分や秋分の前後 20 日程度は人工衛星が地球の陰（食）になるため、深夜一時的に電波が止まる場合があります。これは故障ではありません。 	- -
地上デジタル放送が受信できない	<ul style="list-style-type: none"> • お住まいの地域で地上デジタル放送は開始されていますか。 • 地上デジタル放送の受信に必要なUHFアンテナが正しく設置されていますか。 • アンテナ線は正しく接続されていますか。 • お住まいの地域を地域選択で正しく設定していますか。 • チャンネル設定は正しくされていますか。 	- 22 32~35 50 52~54
画面にノイズが出る	<ul style="list-style-type: none"> • VHF/UHFのアンテナケーブルが、BS・110度CSデジタルアンテナケーブルと接近していませんか。 	-
特定のチャンネルだけ映らない	<ul style="list-style-type: none"> • 契約していない有料放送ではありませんか。 • 受信強度を確認してください。 	29 48・49
電子番組表(EPG)が表示されない	<ul style="list-style-type: none"> • 地上デジタル放送の場合、視聴していないチャンネルは、電子番組表に情報が表示されません。番組表取得設定を「する」に設定すると、リモコンで電源「切」(待機状態)にしたときに各放送チャンネルの番組表情報を取得します。 • デジタル放送を選局していますか？ 	78 68
電子番組表(EPG)に表示されない番組がある	<ul style="list-style-type: none"> • 電源を「入」にした後、最初に番組表を表示するときは、番組表データの受信に時間がかかります。しばらくお待ちください。 • スキップを「する」に設定していませんか。 	- 53・54
番組の予約をしても受信できない	<ul style="list-style-type: none"> • 契約していない有料放送、視聴年齢が制限されている番組などを予約していませんか。 	-
デジタル放送が受信できない	<ul style="list-style-type: none"> • 外部からの雑音や妨害ノイズが原因かもしれません。本体の電源スイッチで電源を「切」にし、電源プラグをコンセントから抜いて約1分放置した後、再度差し込んで電源を「入」にしてみてください。 • BSデジタル放送および110度CSデジタル放送の視聴には、BS・110度CS共用アンテナ(市販品)およびBS・110度CSデジタル用アンテナケーブル(市販品)が必要です。 	-

- はじめに
- 準備
- 番組を見る
- ハイパーレザ！
パソコンで楽しむ
- ファミリーリンク
録画・再生
- 本機の機能の活用
- 故障かな？仕様
寸法図など
- English
Guide

B-CAS カードや 放送の受信・視聴

に関するエラーメッセージ

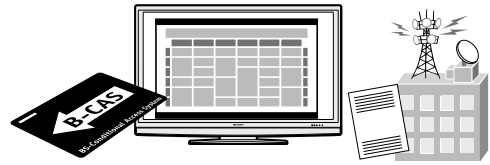

故障かな?と思ったら
エラーメッセージが出たら

画面に表示されるエラーメッセージ例	エラーコード	対処のしかた	ページ
B-CASカードを正しく挿入してください。 B-CASカードを挿入していてもこのメッセージが表示される場合は、カードを差し直してください。	****	• B-CASカードを正しく挿入してください。挿入してある場合は、正しく挿入しなおしてください。	28
このB-CASカードは使用できません。 ご覧のチャンネルのカスタマーセンターへご連絡ください。	****	• B-CASカスタマーセンターおよびご覧のチャンネルのカスタマーセンターまで連絡してください。	28・29
このカードは使用できません。 正しいB-CASカードを装着してください。	****	• 本機に付属のB-CASカードを正しく挿入してください。	28
このチャンネルは契約されていません。 ご覧のチャンネルのカスタマーセンターへご連絡ください。	****	• ご覧のチャンネルのカスタマーセンターまで連絡してください。	-
このB-CASカードには必要な情報がありません。 ご覧のチャンネルのカスタマーセンターへご連絡ください。	****	• ご覧のチャンネルのカスタマーセンターまで連絡してください。	-
放送チャンネルではないため、視聴できません。	E200	• このチャンネル(番組)は視聴できません。	-
受信状態が悪くなっています。 この番組は降雨対応画面に切り換えることができます。	E201	• 降雨対応画面に切り換えて視聴していただくか、天気の回復をお待ちください。	27
アンテナ信号レベルが強すぎて放送が受信できません。信号レベルを調整してください。	****	• アンテナ信号が強すぎるため、受信障害が発生しています。ブースターの調整や減衰器の挿入が必要です。販売店などにご相談ください。	-
放送が受信できません。アンテナの接続状況や調整をご確認ください。 雨や雪などの天候の影響で一時的に受信できない場合もあります。	E202	<ul style="list-style-type: none"> • アンテナ線を確認してください。 • アンテナの設定が合っているか確かめてください。 • 雨や雪などの天候の影響で一時的に受信できない場合もあります。 	32~35 45・48
現在放送されていません。番組表などで放送時間を確認してください。 雨や雪などの天候の影響で一時的に受信できない場合もあります。	E203	<ul style="list-style-type: none"> • 番組表などで放送時間を確かめてください。 • 雨や雪などの天候の影響で一時的に受信できない場合もあります。 	-
○○○チャンネルが見つかりません。 番組表などでチャンネルを確認してください。	E204	• 番組表などでチャンネルを確かめてください。	-

画面に表示されるエラーメッセージ例	エラーコード	対処のしかた	ページ
アンテナ線の接続や設定に不具合がありますのでアンテナ電源を「切」にしました。 受信できない場合は、本体の電源を切ってから、アンテナとの接続を確認してください。	****	<ul style="list-style-type: none"> 電源を入れ直してください。 BSデジタル放送や110度CSデジタル放送が受信できない場合は、本体の電源を切り、アンテナとの接続を確認してから電源を入れ直してください。 	41 33~35・ 48~49
○○○チャンネルのサービスは、この受信機では受信できません。	E210	<ul style="list-style-type: none"> 選局されたチャンネルとは別のチャンネルを選局してください。 	—
契約期限が切れています。ご覧のチャンネルのカスタマーセンターへご連絡ください。	****	<ul style="list-style-type: none"> ご覧のチャンネルのカスタマーセンターまで連絡してください。 	—
このチャンネルは視聴条件により、ご覧いただけません。ご覧のチャンネルのカスタマーセンターへご連絡ください。	****	<ul style="list-style-type: none"> ご覧のチャンネルのカスタマーセンターまで連絡してください。 	—
電話回線を接続の上、ご覧のチャンネルのカスタマーセンターへご連絡ください。	****	<ul style="list-style-type: none"> 電話回線の接続を確認の上、電源を切ってからB-CASカードを一度抜き、挿し直してください。 ご覧のチャンネルのカスタマーセンターまで連絡してください。 	28・145 —
データの通信に失敗しました。	E301	<ul style="list-style-type: none"> 電話回線の接続を確認して、メニューの「通信設定」を正しく行ってください。 	144~ 147
データが受信できません。	E400	<ul style="list-style-type: none"> 現在ご覧のチャンネルとは別のチャンネルをいったん選局した後、エラーが起こったデータ放送チャンネルを再度選局してください。 	—
対象地域外のため、データを表示できません。	E401	<ul style="list-style-type: none"> 現在ご覧のデータ放送チャンネルを終了し、別のチャンネルを選局してください。 	—
この受信機では、データを表示できません。	E401	<ul style="list-style-type: none"> 現在ご覧のデータ放送チャンネルを終了し、別のチャンネルを選局してください。 	—
データの表示に失敗しました。	E402	<ul style="list-style-type: none"> 現在ご覧のチャンネルとは別のチャンネルをいったん選局した後、エラーが起こったデータ放送チャンネルを再度選局してください。 	—

アンテナ受信強度

に関するエラーメッセージ

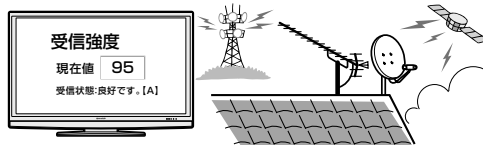

画面に表示されるエラーメッセージ例	対処のしかた	ページ
受信強度が60以下です。[B]	<ul style="list-style-type: none"> 受信強度が60以上になるようにアンテナの向きや接続を調整してください。 	49
アンテナ信号が強すぎます。[C]	<ul style="list-style-type: none"> アンテナ信号が強すぎるため、受信障害が発生しています。ブースターの調整や減衰器の挿入が必要です。販売店などにご相談ください。 	—
アンテナ信号が不足しています。[C]	<ul style="list-style-type: none"> ブースターの調整や挿入が必要です。販売店などにご相談ください。 	—
アンテナ信号が良くありません。[D]	<ul style="list-style-type: none"> アンテナ線を確認してください。 アンテナの設定が合っているか確かめてください。 	32~35
受信できません。[E]	<ul style="list-style-type: none"> アンテナが正しく設置されているか確認してください。 アンテナ線を確認してください。 アンテナの設定が合っているか確かめてください。 	32~35

双方向通信

に関するエラーメッセージ

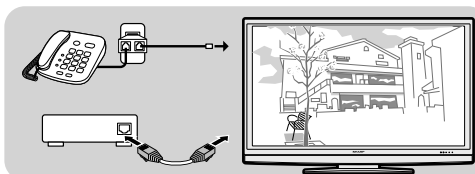

画面に表示されるエラーメッセージ例	エラーコード	対処のしかた	ページ
番組で指定されたプロバイダへの接続に失敗しました。[C104]	C104	<ul style="list-style-type: none"> 電話回線の接続を確認の上、「電話回線設定」の内容をご確認ください。 	144~ 147
番組で指定されたプロバイダへの接続に失敗しました。[C105]	C105	<ul style="list-style-type: none"> 電話回線の接続を確認の上、「電話回線設定」の内容をご確認ください。 	144~ 147
番組で指定された情報センター ^{*1} への接続に失敗しました。[C006]	C006	<ul style="list-style-type: none"> 電話回線の接続を確認の上、「電話回線設定」の内容をご確認ください。 	144~ 147
アクセスできませんでした。[C204]	C204	<ul style="list-style-type: none"> ご覧のチャンネルのカスタマーセンターまで連絡してください。 	—
双方向サービスを利用するには、双方向サービス設定で電話回線への接続を「禁止しない」を設定してください。	***	<ul style="list-style-type: none"> 双方向サービス設定で「禁止しない」を選択してください。 	148
登録してあるプロバイダへの接続に失敗しました。電話回線設定を確認してください。	***	<ul style="list-style-type: none"> 電話回線設定を確認してください。 	146

*1 情報センター…… 双方向通信において、お客様からのデータを受け取るセンター。

ファミリンク 録画時

のエラーメッセージ

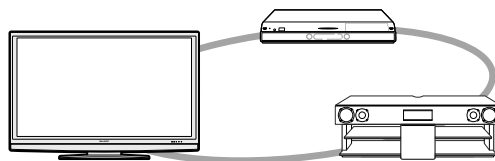

画面に表示されるエラーメッセージ例	エラーコード	対処のしかた
録画に失敗しました。 この放送は録画することができません。	S05	<ul style="list-style-type: none"> 録画ができない「コンテンツ(放送や番組)」、または録画ができない「記録メディア(HDD・DVDなどの録画媒体)」です。「コンテンツ(放送や番組)」または「記録メディア(HDD・DVDなどの録画媒体)」を確認してください。
録画に失敗しました。 この放送は録画することができません。	S06	<ul style="list-style-type: none"> このネットワークは録画することができません。 ファミリンク録画機能を使用せず、録画機器の録画機能をご利用ください。
録画に失敗しました。 この放送は録画することができません。	S07	
録画に失敗しました。 録画に失敗しました。 録画に失敗しました。 録画に失敗しました。	S09 S10 S11 S12	<ul style="list-style-type: none"> ファミリンク録画機能を使用せず、録画機器の録画機能をご利用ください。
録画に失敗しました。 この放送は録画することができません。	S13	<ul style="list-style-type: none"> この「コンテンツ(放送や番組)」は録画することができません。 「コンテンツ(放送や番組)」を確認してください。
録画に失敗しました。 この放送は録画することができません。	S14	
録画に失敗しました。 記録可能なメディアがありません。	S16	<ul style="list-style-type: none"> 「記録メディア(HDD・DVDなどの録画媒体)」を確認してください。
録画に失敗しました。 現在、再生中のため録画できません。	S17	<ul style="list-style-type: none"> 再生を停止した後、再度録画を設定してください。
録画に失敗しました。 別の録画を実行中のため、録画できません。	S18	<ul style="list-style-type: none"> 現在録画中のため、新たに録画できません。
録画に失敗しました。 記録可能なメディアがありません。	S19	<ul style="list-style-type: none"> 「記録メディア(HDD・DVDなどの録画媒体)」が書き込み禁止です。 「記録メディア(HDD・DVDなどの録画媒体)」を確認してください。
録画に失敗しました。 放送を受信できないため、録画できません。	S20	<ul style="list-style-type: none"> 放送を受信できません。設定が正しく行われているか、確認してください。
録画に失敗しました。 記録可能なメディアがありません。	S21	<ul style="list-style-type: none"> 「記録メディア(HDD・DVDなどの録画媒体)」に録画できません。 「記録メディア(HDD・DVDなどの録画媒体)」を確かめてください。
録画に失敗しました。 記録可能な容量がありません。	S22	<ul style="list-style-type: none"> 「記録メディア(HDD・DVDなどの録画媒体)」の容量を確認してください。
録画に失敗しました。 視聴制限がかかっています。	S23	<ul style="list-style-type: none"> 視聴制限を解除して再度録画を設定してください。
録画に失敗しました。 レコーダーが録画できない状態になっています。	S31	<ul style="list-style-type: none"> 録画機器を確認してください。

はじめに

準備

番組を見る

ハイブリッドレコーダー
パソコンなどをつなぐ

ファミリンク
録画・再生

本機の機能の
活用

故障かな仕様
寸法図など

English
Guide

省エネの設定をする



指定した時間後に電源を切る (オフタイマー)

- テレビを見ながらお休みになるときなどに便利です。

オフタイマー
を押し

繰り返し押し続けてオフタイマーを設定する

- ボタンを押すごとに、次のように画面の表示が変わります。

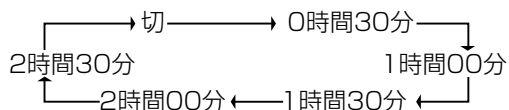

- オフタイマーの残り時間が5分になると、画面左下に残り時間が表示されます。

- メニューの「省エネ設定」－「オフタイマー」を選び、時間を設定することもできます。

- オフタイマーを解除するには、「切」を選びます。
- 操作を終了する場合は、終了ボタンを押します。

オフタイマーの残り時間を確認するには

オフタイマー
を押し

オフタイマーの残り時間を確認する

- オフタイマーがすでに設定されている場合は、オフタイマーの残り時間が表示されます。
- しばらくすると表示が消えます。
- 残り時間が表示されている間は、オフタイマーボタンを押さないでください。残り時間が変わってしまいます。

放送終了後に電源を切る (無信号オフ)

- 放送終了後など、番組が映らない状態になると、約 15 分後に電源が切れるように設定できます。

1 メニューを表示する

メニュー
を押す

2 「省エネ設定」－「無信号オフ」 を選ぶ

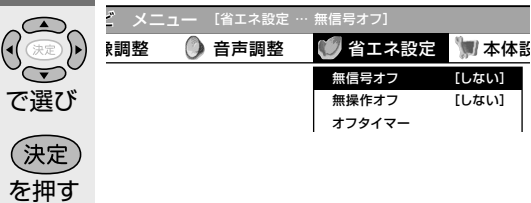

3 「する」を選ぶ

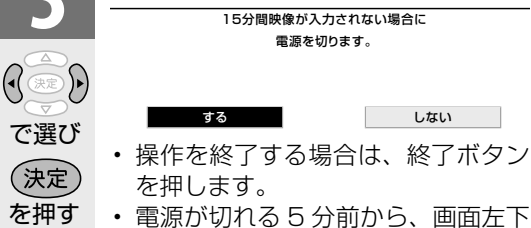

- 操作を終了する場合は、終了ボタンを押します。
- 電源が切れる 5 分前から、画面左下に残り時間が表示されます。

お知らせ

無信号オフ機能について

- 工場出荷時は「しない」に設定されています。
- 放送が終了しても、他局の放送やその他の電波が混入するときや、ブルーバックなどのビデオ信号が入力されているときは、正しく動作しない場合があります。
- 放送電波の状態などにより、番組を見ているときに無信号オフ機能が働いて電源が切れる場合は、設定を「しない」にしてください。

操作しない状態のときに電源を 切る (無操作オフ)

- 操作しない状態が続くと、自動的に電源が切れるように設定できます。

1 メニューを表示する

メニュー
を押す

2 「省エネ設定」－「無操作オフ」 を選ぶ

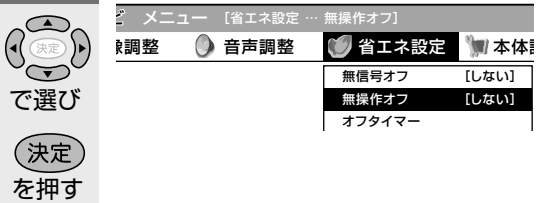

3 「30分」または「3時間」を選ぶ

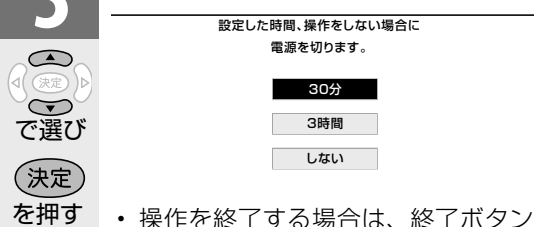

- 操作を終了する場合は、終了ボタンを押します。
- 電源が切れる 5 分前から、画面左下に残り時間が表示されます。

お知らせ

- 工場出荷時は「しない」に設定されています。

はじめに

準備

番組を見る

ハイパーレイヤ!
パソコンでつなぐ

ファミリンク
録画・再生

活用
本機の機能の

故障かな仕様
寸法図など

English
Guide

本機のソフトウェアを更新するときは

- ソフトウェアの更新とは、本機内のソフトウェアを書き換えて、機能アップや機能改善などを行うためのものです。自動的に行う方法とお客様が必要に応じ、手動で行う方法があります。
- お買いあげ時は、利便性を考えて「する」(自動)に設定されています。

自動ダウンロードを「しない」に設定する

- 自動的にダウンロードを行いたくない場合は、「しない」に設定します。

1 メニューを表示する

メニュー
を押す

2 「デジタル設定」－「ダウンロード設定」を選ぶ

で選び
決定
を押す

3 「しない」を選ぶ

で選び
決定
を押す

ダウンロードで自動的にソフトウェア更新を行いますか？

する

しない

- 操作を終了する場合は、終了ボタンを押します。



手動でダウンロードを行う

- 自動ダウンロードが「しない」の場合でも、受信メッセージに「ダウンロードのお知らせ」が届いているときに、手動でダウンロードを行えます。

1 メニューを表示する

メニュー
を押す

2 「お知らせ」 - 「受信メッセージ一覧」を選ぶ



で選ぶ

決定
を押す

3 「ダウンロードのお知らせ」を選ぶ



で選ぶ

決定
を押す

受信日時		
未読	2/26 [月]	ダウンロードのお知らせ ▲
未読	2/26 [月]	●●●●●●●●
未読	2/26 [月]	●●●●●●●●

4 画面の表示内容を確認し、「実行」を選ぶ



で選ぶ

決定
を押す

ダウンロードのお知らせ

「メニュー」でダウンロード「しない」が選択されています。
今回のみダウンロードをする場合は「実行」を選択してください。

一覧へ 前へ 次へ 実行

5 画面の表示内容を確認し、「する」を選ぶ



で選ぶ

決定
を押す

ダウンロードのお知らせ

今回のダウンロードを実行することができます。
「する」を選択し、リモコンの電源（受信）ボタンで「切」にする事でダウンロードを実行します。
（ダウンロードは受信機が待機状態で実施されます）
ダウンロードしますか。

する しない

- ダウンロードが成功すると、「お知らせ」の「受信メッセージ一覧」の中に、ダウンロードが成功した旨のメッセージが書き込まれます。（お知らせを見る ▶ 164 ページ）



お知らせ

ダウンロードの可能な環境について

- ダウンロードは BS デジタル放送および地上デジタル放送で実施されます。CATV（ケーブルテレビ）のセットトップボックスを利用してデジタル放送を受信している場合など、デジタル放送を直接受信できない環境ではダウンロードできません。

ダウンロードについて

- ソフトウェアの受信（ダウンロード）には、数分程度の時間がかかります。その間は、リセットの操作、電源プラグの抜き差しを行わないでください。ダウンロードが失敗する場合があります。
- ダウンロードによって、設定内容が工場出荷時の状態に戻ったり、予約設定がなくなる場合があります。その場合は、設定しなおしてください。
- ダウンロードは、本機の電源が待機状態（電源ランプが赤色点灯）のときに実行されます。リモコンの電源ボタン（赤）で、待機状態にしてください。本体の電源スイッチで電源を切っている場合や電源コードをコンセントから抜いている場合、ダウンロードは実行されません。

はじめに

準備

番組を見る

ハイパーレイヤ！
パソコンなどにも

ファミリンク
録画・再生

本機の機能の
活用

故障かな仕様
寸法図など

English
Guide

お知らせを見る

- 受信契約した放送局から視聴者に向けて発信されるメッセージを見たり、予約に関するレポートやB-CASカード番号などが確認できます。

項目	内容
受信メッセージ一覧	受信契約した放送局から発信されるメッセージを見ることができます。
ボード	送られている、CS各ネットワークの掲示板(ボード情報)のタイトル一覧を表示して、ご覧になりたいタイトルを選び、メッセージを表示することができます。 ボード情報は、そのとき放送で送られているものを表示しますので、消去はできません。 (地上アナログ放送視聴中、予約録画実行中、デジタル固定を「する」にしているときは選べません。)
受信機レポート	予約の失敗や変更に関するレポートやB-CASカードに関する情報など、受信機に関係したレポートを表示します。
B-CASカード番号表示	受信機レポートで報告された不具合や画面に表示されるメッセージに関して、放送事業者のカスタマーセンターに連絡されるときに、お客様の契約確認のためB-CASカードの番号を表示するものです。 カード識別…メーカー識別用のアルファベット1文字と3桁の数字からなります。 カードID……カード固有の番号です。

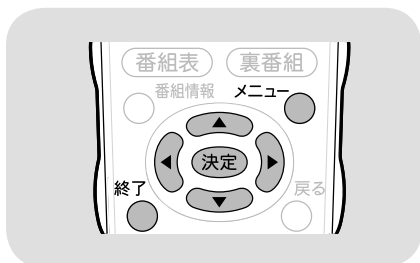

お知らせ

- 未読の受信メッセージがある場合は、画面右上のチャンネルサインに「お知らせ」と表示されます。未読の受信メッセージをすべて表示すると、「お知らせ」の表示が消えます。
- 受信機レポートの表示中、左右カーソルボタンで「消す」を選ぶと、その受信機レポートが消去されます。

1 メニューから、「お知らせ」を選ぶ



2 見たい項目を選ぶ

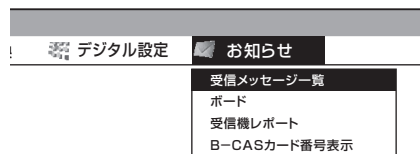

- 項目によっては、この後ネットワーク(放送の種類)を選ぶ手順になります。

3 見たい情報を選ぶ

(例)「ダウンロード成功のお知らせ」を見る



4 情報の内容を確認する



- ページを切り換えるときは、「一覧へ」「前へ」「次へ」などを選びます。
- 画面に従って操作してください。
- 操作を終了する場合は、終了ボタンを押します。

本機から個人情報すべて消すには (本機を廃棄するときなど)

- 本機には、放送局とデータの送受信を行うために入力した個人情報と操作情報が記録されています。本機を譲渡したり廃棄したりする際には、個人情報の初期化を行いこれらの情報を消去してください。

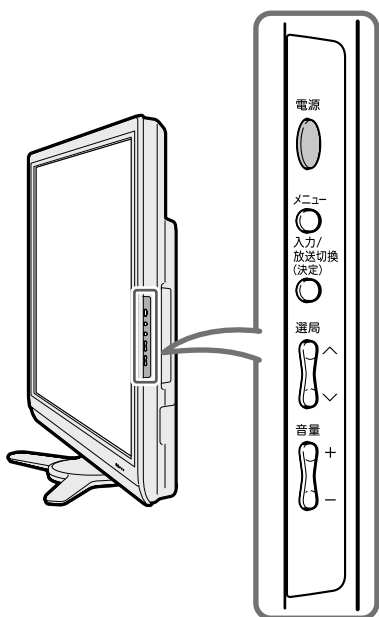

重要

- お客様が設定した情報内容（チャンネル設定、予約、各調整値、本体側のリモコン番号、LAN設定、暗証番号など）がすべて初期化されます。
- この操作は元に戻せません。必要のない場合は、操作を行わないでください。
データ放送の双方向サービスなどで本機に記憶されたお客様の登録情報やポイント情報などの一部、またはすべての情報が変化・消失した場合の損害や不利益について、当社は一切その責任を負いませんので、あらかじめご了承ください。

1

メニュー
を押す

メニューを表示する

2

決定
で選び
決定
を押す

「本体設定」－「個人情報初期化」を選ぶ

3

決定
で選び
決定
を押す

「する」を選ぶ

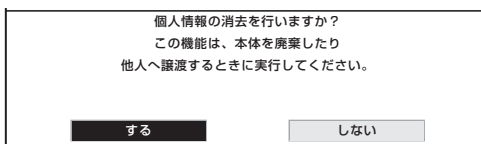

4

決定
で選び
決定
を押す

「する」を選ぶ

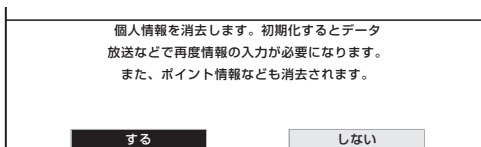

- 表示が「初期化実行中」(点滅)に変わります。初期化には、しばらく時間がかかります。

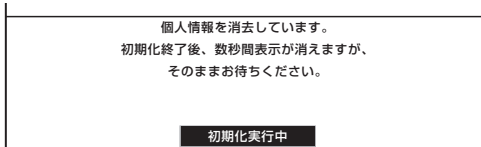

- 初期化が終了すると、画面が数秒間消え、かんたん初期設定画面が表示されます。電源を切るときは、本体の電源スイッチ（赤）を押してください。
- 初期化すると本体側のリモコン番号は 1 になります。リモコン番号を変更してお使いになっていた場合は、リモコン側のリモコン番号を「1」にしてください。

はじめに

準備

番組を見る

ヒューズレヤ！
パソコンなど

ファミリンク
録画・再生

本機の機能の
活用

故障かな仕様
寸法図など

English
Guide

本機の操作ができなくなったときは

- 強い外来ノイズ（過大な静電気、または落雷による電源電圧の異常など）を受けた場合や誤った操作をした場合などに、本機が操作できないなどの異常が発生することがあります。このときは、本体の電源スイッチ（赤）を押して一旦電源を切った後、再度電源を入れてから、操作をやりなおしてください。電源を入れ直してもまだ操作できないときは、本体の電源スイッチ（赤）を5秒以上押し続けてください。本機の電源がいったん切れますので、約1分待ってから電源スイッチ（赤）を押して電源を入れたあと、再び操作をやりなおしてください。この操作をしてもチャンネル設定やメニュー、予約などの設定項目は保持されます。

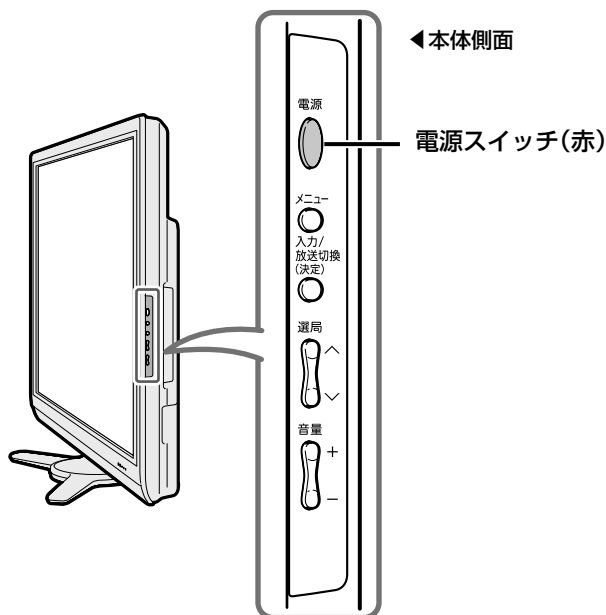

おしらせ

- 壁掛け設置などで電源スイッチが押せない場合は、電源コードを抜いて、約1分待ってから操作をやりなおしてください。
- 再度電源を入れた直後はデータ取り込みのため画面表示は多少時間がかかります。

保証とアフターサービス

よくお読みください

保証書(別添)

- 保証書は、「お買いあげ日・販売店名」等の記入をお確かめのうえ、販売店から受け取ってください。
保証書は内容をよくお読みの後、大切に保存してください。
- **保証期間**
お買いあげの日から1年間です。
保証期間中でも、有料になることがありますので、保証書をよくお読みください。
※本機を分解すると、保証が無効になります。

使い方や修理のご相談など

- 修理・使い方・お手入れ・お買い物などのご相談・ご依頼、及び万一、製品による事故が発生した場合は、**お買いあげの販売店**、または**下記窓口**にお問い合わせください。

【お客様相談センター】



0120-001-251

携帯電話・PHSからもご利用いただけます。

※詳細は、取扱説明書の裏表紙をご確認ください。

補修用性能部品の保有期間

- 当社は、液晶カラーテレビの補修用性能部品の、製品の製造切後、8年保有しています。
- 補修用性能部品とは、その製品の機能を維持するために必要な部品です。

修理を依頼されるときは 出張修理

- 「故障かな?と思ったら」(▶ 152 ページ) を調べてください。それでも異常があるときは、使用をやめて、必ず電源プラグを抜いてから、お買いあげの販売店にご連絡ください。

ご連絡していただきたい内容

- 品名 : 液晶カラーテレビ
- 形名 : LC-52AE6/LC-46AE6
- お買いあげ日(年月日)
- 故障の状況(できるだけくわしく)
- ご住所
(付近の目印もあわせてお知らせください)
- お名前
- 電話番号
- ご訪問希望日

保証期間中

修理に際しましては保証書をご提示ください。保証書の規定に従って販売店が修理させていただきます。

保証期間が過ぎているときは

修理すれば使用できる場合には、ご希望により有料で修理させていただきます。

修理料金のしくみ

修理料金は、技術料・部品代・出張料などで構成されています。

技術料	故障した製品を正常に修復するための料金です。
部品代	修理に使用した部品代金です。
出張料	製品のある場所へ技術者を派遣する場合の料金です。

便利メモ

お客様へ...お買いあげ日・販売店名を記入されると便利です。

お買いあげ日	販売店名
年 月 日	電話 () —

愛情点検



●長年ご使用のテレビの点検をぜひ!

(熱、湿気、ホコリなどの影響や、使用の度合により部品が劣化し、故障したり、時には安全性を損なって事故につながることもあります。)

このような症状はありませんか

- 電源スイッチを入れても映像や音が出ない。
- 上下、または左右の映像が欠けて映る。
- 映像が時々、消えることがある。
- 変なにおいがしたり、煙が出たりする。
- 電源スイッチを切っても、映像や音が消えない。
- 内部に水や異物が入った。

▶ご使用中止

故障や事故防止のため、スイッチを切りコンセントから電源プラグをはずして、必ず販売店にご相談ください。

ちょっとした心づかいでテレビの安全

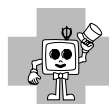

はじめに

準備

番組を見る

ハイパーレザール
パネルをこすらないで

ファミリンク
で録画・再生

活用
本機の機能の

寸法図など
故障かな?仕様

English
Guide

メニュー項目の一覧

テレビ、入力4~6選択時(入力1~3、入力7選択時については▶170ページをご覧ください)

映像調整 ※1 ※2 (▶90-91ページ)	明るさセンサー	切、入、入表示あり	カラーマネージメント-色相 カラーマネージメント-彩度 カラーマネージメント-明度 色温度 QS駆動(120Hz) する、しない アクティブコントラスト する、しない ガンマ設定 モード1、モード2、モード3、モード4 I/P設定※4 動画より、静止画より フィルムモード※4※5※29 する、しない 3次元ノイズリダクション※28 しない、強、中、弱 3次元設定※6 標準、動画より、静止画より モノクロ する、しない 明るさセンサー設定 最大値設定:-16~0~+16、 最小値設定:-16~0~+16	R	-30~0~+30
	明るさ	-16~標準~+16		Y	-30~0~+30
	映像	0~+40		G	-30~0~+30
	黒レベル	-30~0~+30		C	-30~0~+30
	色の濃さ	-30~0~+30		B	-30~0~+30
	色あい※3	-30~0~+30		M	-30~0~+30
	画質	0~+15		リセット	
	プロ設定				
	リセット	する、しない			
				低	Rゲイン -30~0~+30
				中-低	Gゲイン -30~0~+30
				中	Bゲイン -30~0~+30
		高-中	リセット		
		高			

音声調整 ※1 ※2 ※7 ※8 ※9 (▶92ページ)	高音	-15~0~+15
	低音	-15~0~+15
	バランス	左~中央~右
	サラウンド	切、入
	リセット	する、しない

省エネ設定 (▶160-161ページ)	無信号オフ	する、しない
	無操作オフ	30分、3時間、しない
	オフタイマー	残り××時間××分、0時間30分、1時間00分、1時間30分、2時間00分、2時間30分、切

本体設定	かんたん初期設定※10 (▶44-46ページ)			
	地域設定※10※11 (▶50ページ)	地域選択	地域/都道府県選択画面	
	チャンネル設定※10※11 (▶52-53ページ)	郵便番号設定	郵便番号設定画面	
		地上デジタル※12	自動	する、しない
		地上アナログ	追加	する、しない
		BSデジタル※12	個別	する、しない
		CSデジタル※12	選局順	モード1、モード2
		デジタル登録※12	自動	する、しない
			追加	する、しない
			地域番号	する、しない
			個別	する、しない
	アンテナ設定※10※11※12 (▶48ページ)	電源-受信強度表示	オート、入、切	
	周波数設定		周波数設定画面	
	信号テスト-地上D		地上D信号テスト画面	
	信号テスト-BIS		BS衛星信号テスト画面	
	信号テスト-CS		CS衛星信号テスト画面	
視聴環境設定(音声)※8※9 (▶93ページ)	ユーザー選択	標準、個別設定		
	部屋の種類	洋室、寝室、和室		
	設置場所	壁寄せ、コーナー置き、壁掛け		
入力スキップ設定 (▶104ページ)	入力1(HDMI)	する、しない		
	入力2(HDMI)	する、しない		
	入力3(HDMI)	する、しない		
	入力7(PC)	する、しない		
	地上アナログ(本体)	する、しない		
	地上デジタル(本体)	する、しない		
	BSデジタル(本体)	する、しない		
	CSデジタル(本体)	する、しない		
入力表示選択※13	入力4、入力5、入力6、ビデオ4、ビデオ5、ビデオ6、ビデオ、コンポーネント1、コンポーネント2、コンポーネント、D端子1、D端子2、D端子、CATV、CS、DVD、ゲーム、ムービー、D-VHS、HDD、DVR、BD、ユーザー設定 (▶104ページ)			
位置調整 (▶86ページ)	水平位置	調整できる範囲は、入力信号や画面サイズによって変わります。		
	垂直位置	調整できる範囲は、入力信号や画面サイズによって変わります。		
	リセット			
オートワイド※14 (▶88ページ)	映像判別	する、しない		
	S2対応※15	する、しない		
	D端子識別※16	する、しない		
映像反転	しない、左右反転 (▶95ページ)			
クイック起動設定	しない、する(常に有効)、する(2時間のみ有効) (▶95ページ)			
Language(言語設定)	日本語、English (▶187ページ)			
時計設定 (▶84-85ページ)	時刻設定※17	時刻 時 分		
	時刻表示	する、する(30分ごと)、しない		
リモコン番号設定	リモコン番号1、リモコン番号2 (▶96ページ)			
個人情報初期化	する、しない (▶165ページ)			

- ここでは、本機で表示されるすべてのメニュー項目を記載していますが、実際にすべての項目が同時に表示されることはありません。本機の状態により必要な項目が表示されます。

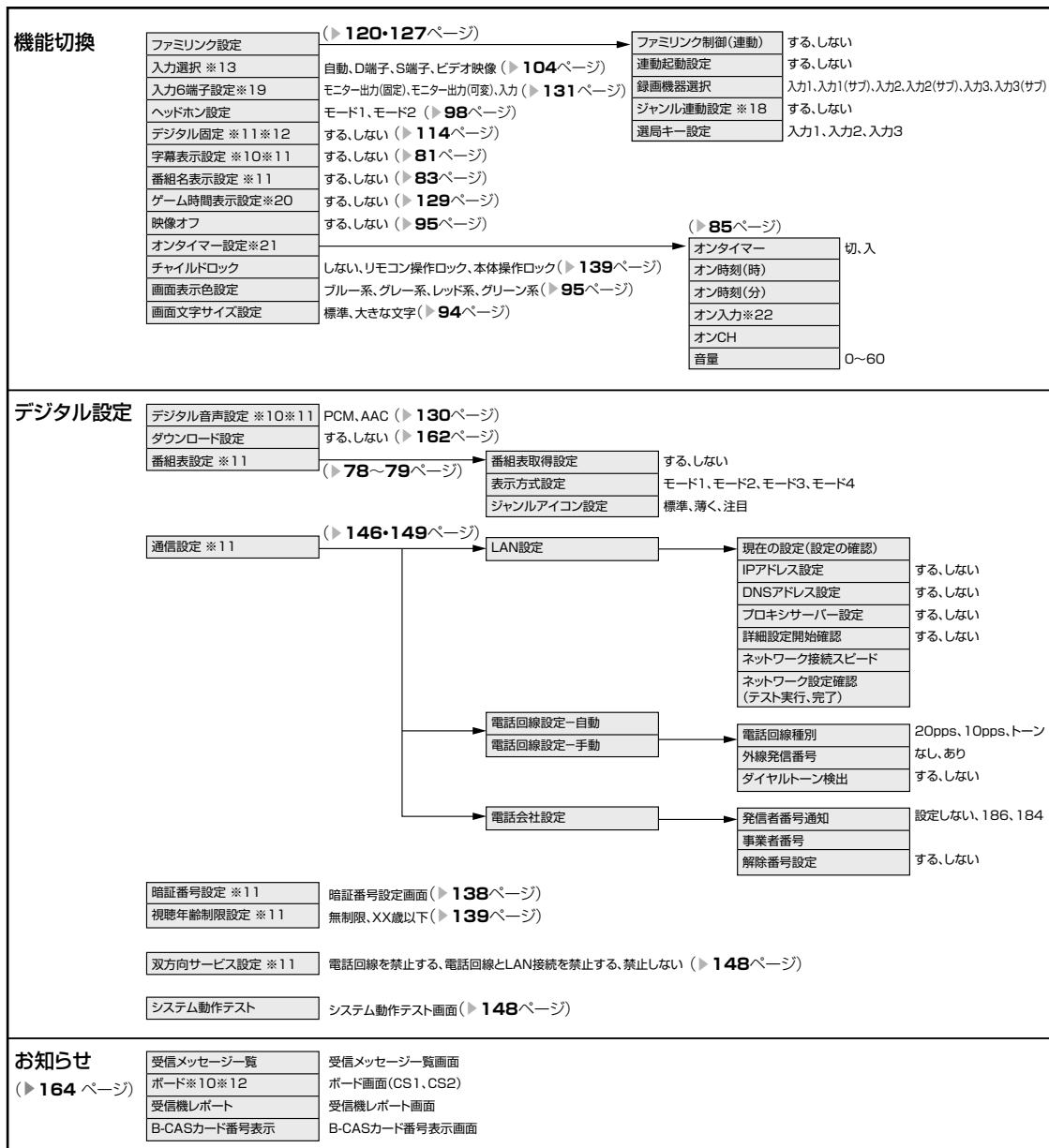

お知らせ

- ・表中の※については ▶ 171 ページのお知らせをご覧ください。

次のページに続く

入力1~3(HDMI)、入力7(PC)選択時 (記載以外の参照ページについては、▶168~169ページをご覧ください。)

映像調整※1 ※2	明るさセンサー	切、入、入表示あり	カラーマネージメント-色相		R	-30~0~+30
	明るさ	-16~標準~+16	カラーマネージメント-彩度		Y	-30~0~+30
	映像	0~+40	カラーマネージメント-明度		G	-30~0~+30
	黒レベル	-30~0~+30	色温度		C	-30~0~+30
	色の濃さ	-30~0~+30	QS駆動(120Hz)	する、しない	B	-30~0~+30
	色あい※3	-30~0~+30	アクティブコントラスト	する、しない	M	-30~0~+30
	画質※23	0~+15	ガンマ設定	モード1、モード2、モード3、モード4	リセット	
	プロ設定		リ/P設定※4※24	動画より、静止画より		
	リセット	する、しない	フィルムモード※4※5	する、しない	低	Rゲイン -30~0~+30
			3次元ノイズリダクション※28	しない、強、中、弱	中-低	Gゲイン -30~0~+30
			モノクロ	する、しない	中	Bゲイン -30~0~+30
			明るさセンサー設定	最大値設定:-16~0~+16、 最小値設定:-16~0~+16	高-中	リセット
					高	

音声調整※1※7※9 ▶168ページと同じ ※2※8

省エネ設定

無信号オフ	する、しない
無操作オフ	30分、3時間、しない
オフタイマー	残り××時間××分、0時間30分、1時間00分、1時間30分、2時間00分、2時間30分、切

本体設定

かんたん初期設定※10		ユーザー選択	標準、個別設定
視聴環境設定(音声)※8※9		部屋の種類	洋室、寝室、和室
		設置場所	壁寄せ、コーナー置き、壁掛け
入力スキップ設定		入力1(HDMI)	する、しない
		入力2(HDMI)	する、しない
		入力3(HDMI)	する、しない
		入力7(PC)	する、しない
		地上アナログ(本体)	する、しない
		地上デジタル(本体)	する、しない
		BSデジタル(本体)	する、しない
		CSデジタル(本体)	する、しない
入力解像度※27	1024×768、1360×768 (▶136ページ)		
自動同期調整※26	する、しない(▶135ページ)		
入力表示選択※13	(自動)入力1、(自動)入力2、入力1、入力2、入力6、ビデオ1、ビデオ2、ビデオ6、ビデオ、HDMI、HDMI1、HDMI2、RGB、DVD、ゲーム、HDD、DVR、BD、PC、ユーザー設定		
位置調整※25		水平位置	調整できる範囲は、入力信号や画面サイズによって変わります。
		垂直位置	調整できる範囲は、入力信号や画面サイズによって変わります。
		リセット	
画面調整※26		水平位置	調整できる範囲は、入力信号や画面サイズによって変わります。
		垂直位置	調整できる範囲は、入力信号や画面サイズによって変わります。
		クロック周波数	0~+180
		クロック位相	0~+30
		リセット	
オートワイド※25		映像判別	する、しない
		HDMI識別	する、しない (▶88ページ)
映像反転	しない、左右反転		
クイック起動設定	しない、する(常に有効)、する(2時間のみ有効)		
Language(言語設定)	日本語、English		
時計設定		時刻設定※17	時刻 時 分
		時刻表示	する、する(30分ごと)、しない
リモコン番号設定	リモコン番号1、リモコン番号2		
個人情報初期化	する、しない		

機能切換	
ファミリンク設定	ファミリンク制御(連動) する、しない
入力音声選択	連動起動設定 する、しない
入力6端子設定※19	録画機器選択 入力1、入力1(サブ)、入力2、 入力2(サブ)、入力3、入力3(サブ)
ヘッドホン設定	ジャンル連動設定※18 する、しない
ゲーム時間表示設定※20	選局キー設定 入力1、入力2、入力3
映像オフ	する、しない
オンタイマー設定※21	オンタイマー 切、入
チャイルドロック	オン時刻(時)
画面表示色設定	オン時刻(分)
画面文字サイズ設定	オン入力※22 入力1~7
	オンCH
	音量 0~60

ファミリンク設定: HDMIのみ、HDMI+音声入力端子、アナログRGBのみ、アナログRGB+音声入力端子

モニター出力(固定)、モニター出力(可変)、入力

モード1、モード2

しない、リモコン操作ロック、本体操作ロック

ブルー系、グレー系、レッド系、グリーン系

標準、大きな文字

デジタル設定 ▶169ページと同じ

お知らせ ▶169ページと同じ

おしらせ

- ※1 AV ポジションごとに設定できます。また、AV ポジションごとに工場出荷時の設定が異なります。
 - ※2 AV ポジションが「ダイナミック (固定)」になっているときは設定できません。
 - ※3 「プロ設定」の「モノクロ」が「する」に設定されているときは選択できません。
 - ※4 プログレッシブ信号入力時には選択できません。
 - ※5 AV ポジションが「ゲーム」のときは選択できません。
 - ※6 各入力系統で設定できます。
 - ※7 アナログ放送視聴時またはビデオ映像端子から入力された映像を表示しているときのみ選択できます。
 - ※8 ヘッドホン設定が「モード1」のときに、ヘッドホンが挿入されていると選択できません。
 - ※9 「入力6 端子設定」が「モニター出力 (可変)」に設定されているとき、または「AQUOS オーディオで聞く」に設定されているときは選択できません。
 - ※10 録画予約実行中およびデジタル固定中は選択できません。
 - ※11 テレビ視聴時のみ表示されます。
 - ※12 アナログ放送視聴時は選択できません。
 - ※13 入力1~7 選択時のみ表示され、それぞれで設定できます。また、現在選択されている入力により、表示項目が異なります。
 - ※14 デジタル放送視聴時には選択できません。
 - ※15 入力6 選択時のみ表示されます。
 - ※16 入力4・5 選択時のみ表示されます。
 - ※17 時刻が自動設定されているときは選択できません。
 - ※18 ファミリンク対応の AQUOS オーディオが接続されていないときは選択できません。
 - ※19 オンタイマーの入力が「入力6」に設定されているときは選択できません。
 - ※20 入力1~7 選択時のみ表示されます。
 - ※21 時計が設定されていないときは時計設定を行います。
 - ※22 入力6 端子設定が入力以外のとき「入力6」はスキップされます。
 - ※23 AV ポジションが「PC」のときは選択できません。
 - ※24 入力7 選択時は選べません。
 - ※25 入力1~3 選択時のみ表示されます。
 - ※26 入力7 選択時のみ表示されます。
 - ※27 入力7 選択時に、入力信号の解像度が 1024 × 768 または 1360 × 768 のときに選択できます。
 - ※28 1080p 信号を入力しているとき、または AV ポジションが「PC」のときは選択できません。
 - ※29 入力信号が 1080i のときは選択できません。
- ・条件によりメニュー項目に⓪マークがつき、灰色で表示される場合がありますが、その項目は選択することができません。

はじめに

準備

番組を見る

ハイブリッドレコーダ
パソコンなどにつなぐ

ファミリンク
で録画・再生

活用
本機の機能の

故障かな仕様
寸法図など

English
Guide

おもな仕様について

品名		液晶カラーテレビ	
形名		LC-52AE6	LC-46AE6
液晶パネル	画面サイズ	52V型 (横1152mm×縦648mm/ 対角1322mm)	46V型 (横1018mm×縦573mm/ 対角1168mm)
	駆動方式	TFT(薄膜トランジスタ)アクティブマトリクス駆動方式	
	画素数	1,920(水平)×1,080(垂直)画素	
アンテナ入力		VHF/UHF 75Ω不平衡型(地上デジタル入力共用)、BS-IF 75Ω不平衡型	
スピーカー		6.5cm 丸型2個	
音声実用最大出力(JEITA)		総合20W (10W+10W)	
使用電源		AC100V・50/60Hz	
消費電力		185W (待機時電力:0.1W、 クイック起動「する」時電力:23W)	150W (待機時電力:0.1W、 クイック起動「する」時電力:23W)
年間消費電力量		<ul style="list-style-type: none"> 区分名: BII 受信機型サイズ: 52V 年間消費電力量: 175kWh/年 [標準時*1] 	<ul style="list-style-type: none"> 区分名: BII 受信機型サイズ: 46V 年間消費電力量: 145kWh/年 [標準時*1]
接続端子		HDMI入力3系統3端子、D4映像入力2系統2端子、S2映像入力1系統1端子、ビデオ入力3系統3端子(入力6はモニター出力/録画出力兼用)、モニター出力1系統1端子(入力6/録画出力兼用)、アナログRGB(PC入力)端子、音声入力端子(入力7/入力2用)、デジタル音声出力(光)1系統1端子、アンテナ入力地上デジタル地上アナログ(VHF・UHF)端子、アンテナ入力BS・110度CSデジタル端子、ヘッドホン接続端子、AC入力端子、コントロール(RS-232C)端子、電話回線端子、LAN端子(10BASE-T/100BASE-TX)	
受信チャンネル		地上アナログVHF1~12ch・UHF13~62ch、CATV13~63ch、BSデジタル001~999ch、110度CSデジタル000~999ch、地上デジタル(ワンセグを除く)011~528ch (CATVパススルー対応)	
BS・110度CS チャンネル 受信仕様	変調	時分割多重mPSK	
	トランスポート	MPEG2 システム	
	映像	MPEG2 (MP@HL)	
	音声	MPEG2 AAC	
	限定受信システム	ARIB CASシステム	
	受信周波数帯域	11.71GHz~12.75GHz	
	IRD受信周波数帯域	1032MHz~2071MHz	

地上デジタル チャンネル 受信仕様	変調	直交周波数分割多重(OFDM)	
	トランスポート	MPEG2 システム	
	映像	MPEG2 (MP@HL)	
	音声	MPEG2 AAC	
	限定受信システム	ARIB CASシステム	
	受信周波数帯域	93MHz~767MHz	
	CATVパススルー対応	UHF帯、ミッドバンド(MID)帯、スーパーハイバンド(SHB)帯、VHF帯	
外形寸法	ディスプレイ部のみ	幅1249×奥行97×高さ790(mm)	幅1113×奥行97×高さ713(mm)
	スタンド装着時	幅1249×奥行316×高さ841(mm)	幅1113×奥行297×高さ766(mm)
本体質量	ディスプレイ部のみ	約25.5kg	約21.5kg
	スタンド装着時	約28.5kg	約24.0kg
使用温度	0℃~40℃		

- 製品改良のため仕様の一部を予告なく変更することがあります。
- 液晶パネルは非常に精密度の高い技術でつくられており、99.99%以上の有効画素があります。0.01%以下の画素欠けや常時点灯するものがありますが故障ではありません。
- JIS C 61000-3-2適合品
JIS C 61000-3-2適合品とは、日本工業規格「電磁両立性-第3-2部：限度値－高調波電流発生限度値(1相当たりの入力電流が20A以下の機器)」に基づき、商用電力系統の高調波環境目標レベルに適合して設計・製造した部品です。
- 年間消費電力量とは：省エネ法に基づいて、型サイズや受信機の種類の算定式により、一般家庭での平均視聴時間(4.5時間)を基準に算出した、一年間に使用する電力量です。
- 年間消費電力量の区分名とは、「エネルギーの使用の合理化に関する法律(省エネ法)」では、テレビに使用される表示素子、アスペクト比、画素数、受信可能な放送形態及び付加機能の有無等に基づいた区分を行なっている。その区分名称を言う。

※1：一般にご家庭で使用する際のメーカー推奨の映像モード。(本機では、AVポジション「標準」の場合です。)

寸法図／壁掛け金具取り付け時の寸法

LC-52AE6

(単位:mm)

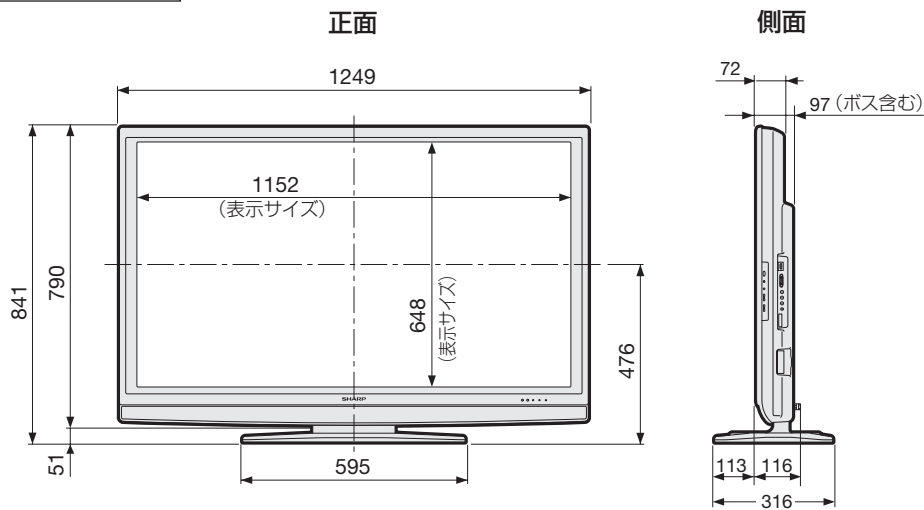

壁掛け金具取り付け時の寸法

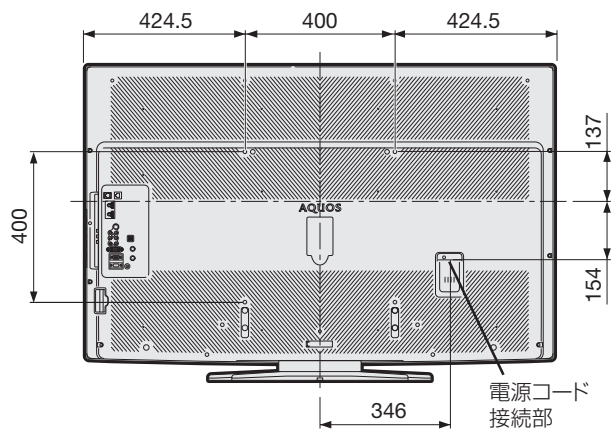

壁掛け金具AN-52AG6の壁用金具の「f」の表示がディスプレイの中心です。

壁掛け金具AN-52AG6使用時

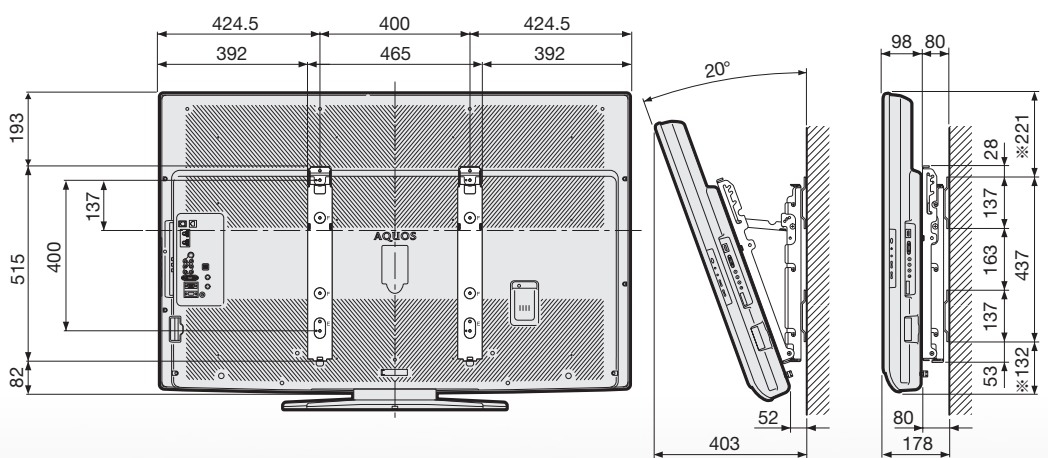

※この数値は、取り付け位置を変更することにより、50mm変動します。

LC-46AE6

(単位:mm)

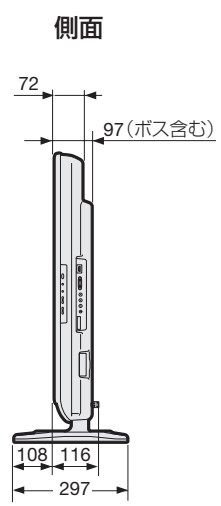
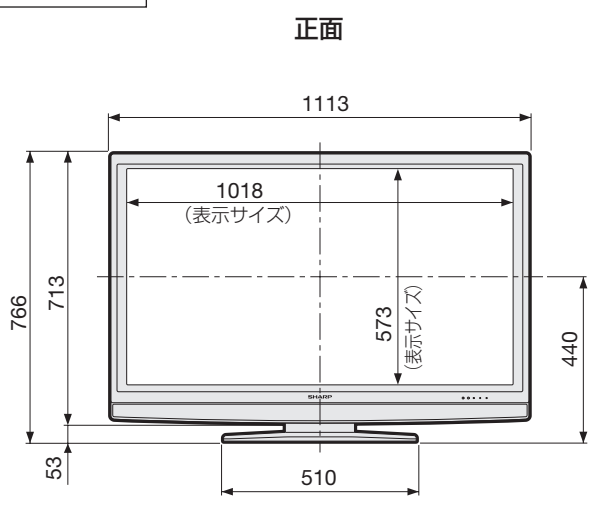

壁掛け金具取り付け時の寸法

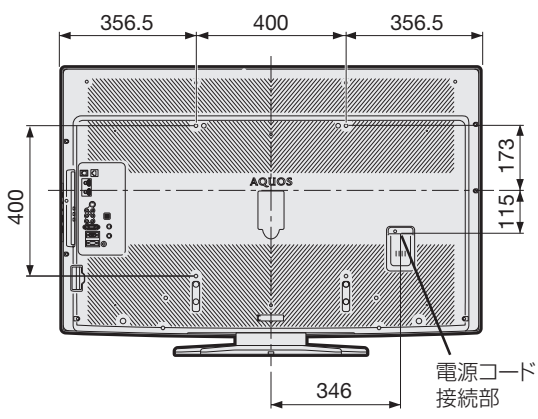

壁掛け金具AN-52AG6の壁用金具の「b」の表示がディスプレイの中心です。

壁掛け金具AN-52AG6使用時

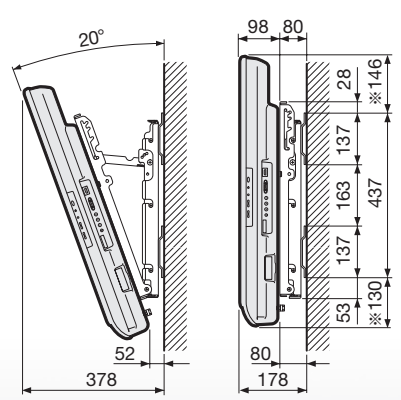
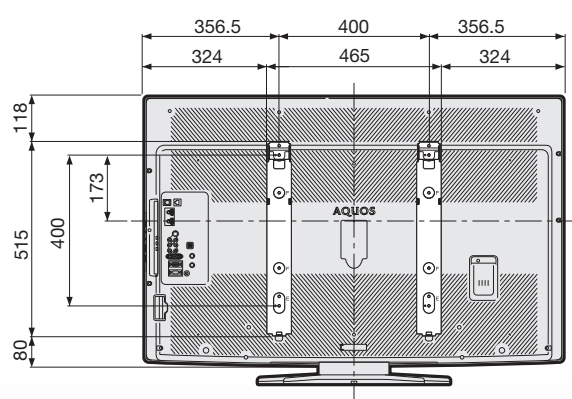

*この数値は、取り付け位置を変更することにより、50mm変動します。

- はじめに
- 準備
- 番組を見る
- ヒューズレバー！
パソコンなどには
なごう
- ファミリーリンク
で録画・再生
- 本機の機能の
活用
- 故障かな？仕様
寸法図など
- English
Guide

壁に掛けて設置するには

スタンドをはずす

- 別売の壁掛け金具（AN-52AG6）で壁掛け設置する場合などは、付属のスタンドをはずして使用します。スタンドをはずす前に、壁掛け設置に必要な準備を行ってください。（壁掛け設置のしかた（例）▶ 177 ページ）



重要

- 取付け方法など詳しくは、壁掛け金具に付属の取扱説明書をご覧ください。
- 液晶カラーテレビの設置には、特別な技術が必要ですので、必ず専門の取付け工事業者にご依頼ください。お客さまご自身による工事は一切行わないでください。配線工事についても、壁の厚さや強度を事前にご確認ください。

当社製の専用壁掛け金具以外をご使用された場合や、取付け不備、取扱い不備による事故、損傷については、当社は責任を負いません。

- はずしたスタンドは、本機以外に使用しないでください。
- 必ず2人以上で作業してください。

取り付け角度について

- 0度、5度、10度、15度、20度です。

準備する

- 本機に接続するケーブルやコードは、確実に取り付けてください。
- 電源プラグは、コンセントから抜いておいてください。また、録画機器などと接続するためのケーブルは、録画機器側をはずしておいてください。

これらのコードやケーブルは、壁に掛けたあとにつながります。

1

六角ネジ(4箇所)を取りはずす

- 付属の六角レンチを使います。

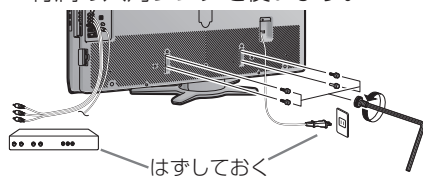

2

壁掛け金具ユニットを取り付ける

- 角度設定していない状態（0°設定）で取り付けます。

3

本機を持ち上げてスタンドから取りはずす

- スタンドを押さえ、液晶テレビを少し後ろに傾けながらはずしてください。
- スピーカーネット部を強く押さないでください。

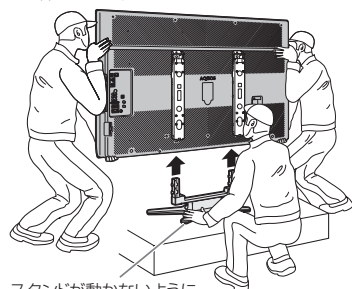

スタンドが動かないように押さえます。

4

スタンドからスタンド金具を取りはずす

- スタンド金具の取りはずしかたは、178 ページをご覧ください。

5

本体にスタンド金具を取り付ける

- テーブルなどの台の上に毛布などの柔らかい布を敷き、その上に本体を寝かせてください。
- スタンド金具の取り付けかたは、178 ページをご覧ください。

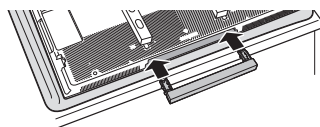

- 壁掛け金具の取扱説明書に従って、壁掛け設置します。
- 本機はかなりの重量があります。硬い床などに落とさないよう、また足の上に落とさないようご注意ください。

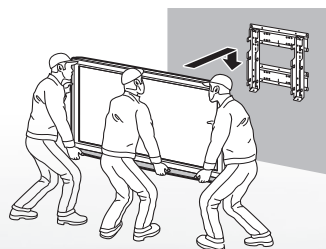

壁掛け設置のしかた（例）

- この方法は、あくまで参考です。設置環境に合った方法で取付設置を行ってください。
- くわしくは、壁掛け金具の取扱説明書をご覧ください。

- 本機を、別売の壁掛け金具を使って壁掛け設置することができます。その場合は、必ずスタンドをはずしてください。（スタンドをはずす ▶ 176 ページ）



おしらせ

- 壁掛け金具 AN-52AG6 を取り付ける場合は、AN-52AG6 に付属のテレビ取付用ねじ®（M6、長さ 12mm）をご使用ください。
- 壁掛け金具 AN-52AG6 の壁用金具を壁に取り付ける場合は、市販のねじ（径 6mm）をご使用ください。
- 角度調整は、本機を壁に掛ける前に行ってください。

取り付け角度について

- 0 度、5 度、10 度、15 度、20 度です。

1

液晶テレビを設置する壁面の、テレビの四隅となる位置にテープなどを貼り、テレビの外形寸法の目印をつける

- 水平・垂直の角度や寸法は正確に測ってください。
- テープ類は跡が残らないものをご使用ください。

2

4 箇所の目印から対角線を引き、その交点（テレビのほぼ中心となる位置）に目印を付ける

- 糸を対角線に張り、交点に目印を付けるなど跡が残らないようにします。

3

この目印と壁用金具のディスプレイ中心を示す刻印を合わせ、壁用金具を壁に取り付ける

- 下記の寸法の数値は目安です。作業状態などにより異なってきます。

4

スタンドを外し、接続ケーブル類を踏まないように壁掛け金具に取り付ける

- スタンド金具の取り付けかたは、178 ページをご覧ください。
- 壁掛け金具の取扱説明書に従って、本機を固定してください。

5

目印のテープ類を取り除く

6

本機につないでいる電源コードをコンセントにつなぐ

- 録画機器などと接続するためのケーブルをつないでいるときは、そのケーブルを録画機器につなぎます。

はじめに

準備

番組を見る

ハイパーレザ！
パソコンを
つなぐ

ファミリンク
で録画・再生

活用
本機の機能の

寸法図など
故障かな仕様

English
Guide

LC-52AE6 壁掛け金具 AN-52AG6 使用時

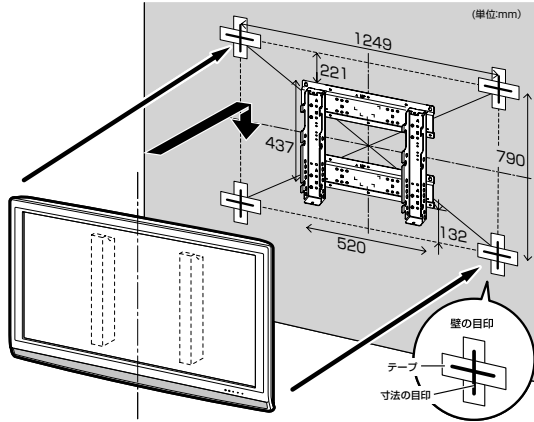

LC-46AE6 壁掛け金具 AN-52AG6 使用時

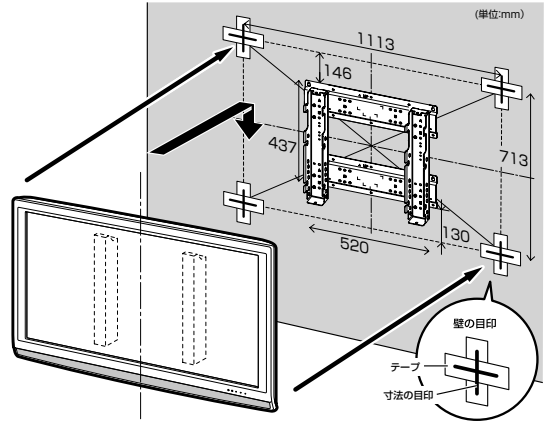

スタンド金具の取り付けかた

- 壁掛け設置をするときは、スタンド金具を本体に取り付けてください。

1

本体を寝かせる

- ・ テーブルなどの台の上に毛布などの柔らかい布を敷き、その上に本体を寝かせてください。

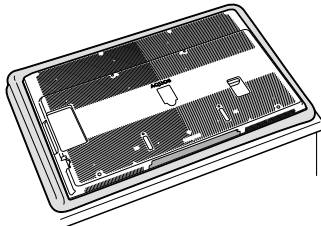

2

スタンド金具を、スタンドから取りはずす

- ・ 市販の⊕（プラス）ドライバーを使います。
- ・ LC-52AE6 の場合は、6 箇所のネジを取り外します。
- ・ LC-46AE6 の場合は、4 箇所のネジを取り外します。

例) LC-52AE6 の場合

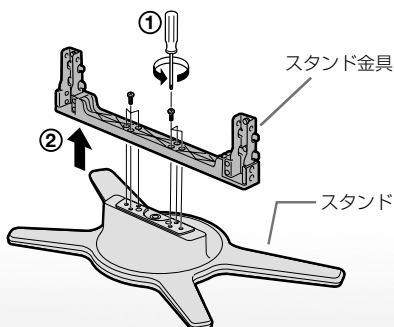

3

本体にスタンド金具を取り付ける

- ・ 付属の六角レンチを使います。

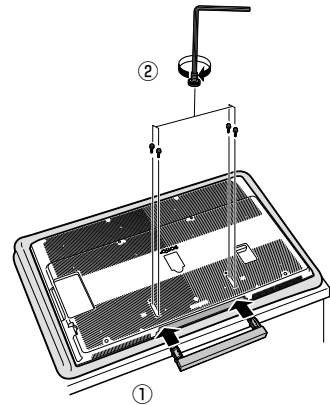

本機で使用している特許など

本機で使用しているソフトウェアのライセンス表示

ライセンス表示の義務

本機に組み込まれているソフトウェアコンポーネントには、その著作権者がライセンス表示を義務付けているものがあります。そうしたソフトウェアコンポーネントのライセンス表示を、以下に掲示します。

BSD License

This product includes software developed by the University of California, Berkeley and its contributors.
この製品にはカリフォルニア大学バークレイ校と、その寄与者によって開発されたソフトウェアが含まれています。

本機は、MPEG2 AACに関する下記番号の特許を使用しています。

特許番号

5,848,391	5,291,557	5,451,954	5,400,433	5,222,189
5,357,594	5,752,225	5,394,473	5,583,962	5,274,740
5,633,981	5,297,236	4,914,701	5,235,671	07/640,550
5,579,430	08/678,666	98/03037	97/02875	97/02874
98/03036	5,227,788	5,285,498	5,481,614	5,592,584
5,781,888	08/039,478	08/211,547	5,703,999	08/557,046
08/894,844	5,299,238	5,299,239	5,299,240	5,197,087
5,490,170	5,264,846	5,268,685	5,375,189	5,581,654
5,548,574	5,717,821			

This software is based in part on the work of the Independent JPEG Group.
この製品に搭載のソフトウェアは、Independent JPEG Groupのソフトウェアを一部利用しております。

この製品は、著作権保護技術を採用しており、米国と日本の特許技術と知的財産権によって保護されています。この著作権保護技術の使用には、マクロビジョン社の許可が必要です。また、その使用は、マクロビジョン社の特別な許可がない限り、家庭での使用とその他一部のペーパービューでの使用に制限されています。この製品を分解したり、改造することは禁じられています。

この製品では、シャープ株式会社が表示画面で見やすく、読みやすくなるように設計したLCフォント（複製禁止）が搭載されております。LCフォント、LCFONT、エルシーフォント及びLCロゴマークはシャープ株式会社の登録商標です。一部LCフォントでないものも使用しています。

はじめに

準備

番組を見る

ハイパーレイヤ！
パソコンなどをつなぐ

ファミリンク
で録画・再生

本機の機能の
活用

故障かな・仕様
寸法図など

English
Guide

用語の解説

●1ビットデジタルアンプ

シャープ独自開発の1ビットデジタルアンプ技術は、アナログ信号を内部で1ビットのデジタル信号に変換し、そのまま伝達/増幅を行う技術です。1秒間に1228.8万回(12.288 MHz)という、CDの約278倍に相当する超高速サンプリングによって、音の分解能を向上させています。従来のマルチビット信号処理のように、情報の間引きや補完といった音質処理がないため、より原音に近い音で、「音の立ち上がり」の速さや滑らかさを高品位に再現します。

●1080p、720p、1080i、480p、480i

映像の種類	画質(放送の種類)
1080p	走査線1125本(有効走査線1080本)、プログレッシブ方式。デジタルハイビジョンの高画質です。
720p	走査線750本(有効走査線720本)、プログレッシブ方式。デジタルハイビジョンの高画質です。
1080i	走査線1125本(有効走査線1080本)、インターレース方式。デジタルハイビジョンの高画質です。
480p	走査線525本(有効走査線480本)、プログレッシブ方式。デジタルハイビジョンに近い画質です。
480i	走査線525本(有効走査線480本)、インターレース方式。地上アナログ放送(VHF/UHF)と同等の画質です。

●1080p(24Hz)

映像信号の方式の1つであり、フィルム映画などは、この方式により毎秒24コマ(24p信号)で撮影されています。

●110度CSデジタル放送

BSデジタル放送の放送衛星(BS)と同じ東経110度に打ち上げられた通信衛星(CS)を利用したデジタル放送です。細かいジャンルに特化した多数の専門チャンネルの中から、見たいチャンネルを購入して視聴するしくみになっています。一部、無料放送もあります。

●16:9

デジタルハイビジョン放送の画面縦横比です。従来の4:3映像に比べ、視界の広い臨場感のある映像が楽しめます。

●AAC (Advanced Audio Coding)

デジタル放送は、限られた電波を有効利用するため、映像や音声などを圧縮してから送信されます。AACはデジタル放送で利用されている音声圧縮方式で、圧縮率が高いにもかかわらず、高音質で多チャンネル音声(5.1チャンネルサラウンドなど)にも対応できる方式です。

●ADSL回線

ブロードバンド回線のひとつで、アナログ固定電話回線の音声通話に使用しない帯域を使った回線です。

●AV

Audio Visual(またはAudio Video)の略で、音響と映像に関する技術や製品の総称です。テレビやビデオデッキ、オーディオプレイヤーなどをAV機器と呼びます。

●B-CASカード(ビーキャストカード)

各ユーザー独自の番号などが記載されている、BS/110度CS/地上デジタル放送視聴用ICカードのことです。ユーザー登録し、B-CASカードを受信機に挿入すると、双方向サービスの利用が可能となり、放送局からのメッセージを受信できるようになります。また、有料放送の視聴を希望される場合やNHKとの受信確認、そして、今後予定されている各種双方向サービスを希望される場合などにも登録済みカードが必要になります。(B-CASカードを挿入しないと、すべてのデジタル放送が映りません。)

●BSデジタル放送

2000年12月から本格サービスが開始された衛星放送で、従来のBS(アナログ)放送に比べ、より高画質で多チャンネルの放送を楽しむことができます。さらに、BSデジタル放送では、ニュース・スポーツ・番組案内などの情報提供、オンラインショッピングやクイズ番組への参加が可能なデータ放送など、多彩なサービスを行います。

●CATV(ケーブルテレビ)

ケーブル(有線)テレビ放送のことです。放送サービスが実施されている地域で、CATV(ケーブルテレビ)ビ局と契約することによって、放送を受信できます。それぞれの地域に密着した情報を発信しているのが特徴です。最近では多数のチャンネルや自主放送を行う都市型のCATV(ケーブルテレビ)局も増えています。本機は「パススルー方式」のCATV(ケーブルテレビ)に対応しています。

●CATV回線

ブロードバンド回線のひとつで、CATV(ケーブルテレビ)網を使った回線です。

●D端子

高画質映像信号用コネクタの通称です。従来、輝度信号(Y)と色差信号(C_B/P_B、C_R/P_R)を3本のケーブルで接続(コンポーネント接続)していたのを、1本のケーブルで接続できるようにしたのがD端子ケーブルです。輝度・色差信号のほかにも、映像フォーマットを識別する制御信号を送ることができます。走査線数と走査方式によってD1~D5の規格があり(本機はD4に対応)、数字が大きいほど、より高画質な映像に対応できます。

●EPG(Electronic Program Guide)

デジタル放送で送られてくる番組情報のデータを使って、画面で見られるようにした電子番組表のことです。本機では、電子番組表から番組を選んで選局や予約録画をすることができます。

●HDMI(High Definition Multimedia Interface)

ハイビジョン映像信号、マルチチャンネルオーディオ信号、双方向伝送対応のコントロール信号を1本のケーブルで接続できるAVインターフェイスです。高精細な映像入力に対応しています。

●MPEG(Moving Picture Experts Group)

デジタル放送の信号は大容量のため、圧縮技術が必要です。MPEGは、デジタル動画圧縮技術の符号化方式の1つです。一般に「エムペグ」と読みます。MPEG2は、「動き補償」「予測符号化」などの技術を使って画像データを圧縮するもので、圧縮レートは画像の内容により可変ですが、だいたい40分の1に圧縮することができます。

●NTSC(National Television System Committee)

日本でも採用している現行のカラーテレビ放送方式の標準規格のことです。現在、日本、アメリカのほか、韓国、カナダ、メキシコなどで採用しています。この規格は、毎秒30フレーム(フィールド周波数60Hz)、有効走査線数480本のインターレース方式です。

●PCM(Pulse Code Modulation)

音楽CDやDVDビデオなどは、音声デジタルデータで記録されています。音楽CDで利用されているPCMは、音声などを数値に変換してデジタルデータにする方式のひとつです。圧縮を行わないので、原音に近い高品質な音を再現できます。本機とオーディオ機器をデジタル音声(光)端子で接続すると、音声をPCMとAACのどちらで出力するか設定できます。

●S1/S2映像

セパレート(S)映像信号に、画面比率4:3で上下に黒帯のあるワイド映像(レターボックス)や、もと16:9の映像を横方向に圧縮して4:3にした映像(スクイーズ)を自動判別する信号を加えた映像信号のことです。映画サイズの番組やビデオソフトを見るときは、自動的にレターボックスは「シネマ」に、スクイーズは「フル」になります。セパレート(S)映像信号は、輝度信号と色信号を分離して伝送することで映像の劣化を抑えています。

●インターレース(飛び越し走査)

NTSC方式のテレビやビデオの画像表示では、480本の有効走査線のうち、まず奇数番めの有効走査線(240本)を1/60秒で描きます(この1画面を1フィールドといいます)。次に偶数番めの有効走査線(240本)を1/60秒で描きます。これで、合わせて有効走査線480本の1枚の完全な画像(フレーム)を作っていく方式です。「480i」「1080i」の「i」はインターレース(interlaced)を表します。

●液晶パネル

液晶を封入したパネルの電極間に電気を流すと、映像として見えるように開発された表示素子です。環境に配慮した低消費電力で動作する利点があります。

●お知らせ

BS / 110度CS / 地上デジタル放送局から視聴者へメッセージを送るサービスです。

●コンポーネント接続

映像信号を、輝度信号(Y)と色差信号(C_B/P_B、C_R/P_R)の3つのコンポーネント(構成部分)に分離して伝送する接続方法です。コンポーネント映像端子は3つの端子に分かれていますので、接続には3つのプラグに分かれた専用コード(コンポーネントケーブル)を用います。通常の映像端子による接続に比べ、色のキレが良く、チラツキのない画質が得られます。

●コンポジット接続

通常の映像端子(ビデオ端子)を使って映像信号を伝送する接続方法です。映像端子は1つのみで、ふつう黄色で表示されており、形状は音声端子と同じです。コンポジット接続による映像・音声端子の接続では、黄・白・赤の3色に分かれたAVケーブルを使うのが一般的です。

●地上デジタル放送

2003年12月から東京・大阪・名古屋の3大都市圏の一部地域で開始され、2006年12月に全国の都道府県庁所在地で開始されている放送です。ゴーストのない高品質映像、デジタルハイビジョン放送、データ放送や双方向サービス、多チャンネルといった、これまでの地上アナログ放送にはなかった特長をもっています。

●ハイビジョン放送

デジタルハイビジョンの高画質放送のことです。従来の地上アナログテレビ放送が480本の有効走査線で表示しているのに対し、デジタルハイビジョン放送は720本や1080本の有効走査線を使用しているため、より緻密で高画質な映像を楽しめます。BSデジタル放送では、番組によって「デジタルハイビジョン映像」と「デジタル標準映像」という異なる画質で放送されています。

●プログレッシブ(順次走査)

飛び越し走査(「インターレース」の項を参照)をしないで、すべての走査線を順番どおりに描く方法です。480pの場合、480本の有効走査線を順番どおりに描きます。インターレース方式に比べ、チラツキのないことが特徴で、文字や静止画を表示するときなどに適しています。「480p」「720p」の「p」はプログレッシブ(progressive)を表します。

●英数字・記号

110度CSデジタル放送	27・33・47・180
110度CSデジタル放送の登録 チャンネル一覧	69
3桁入力	71
3次元設定	91
3次元ノイズリダクション	91
AAC	130・180
AQUOSオーディオ...	118・126
AQUOSオーディオで聞く	126
AQUOSレコーダーで予約する	123・124
AVポジション	89
AVメモリー	89
B-CASカード	28・29・180
B-CASカード番号表示	164
BS・CSアンテナ電源	45・48
BSデジタル放送...	27・33・180
BSデジタル放送の登録 チャンネル一覧	68
CATV(ケーブルテレビ)	26・32・63・72
Dot by Dot(ドット・バイ・ドット)	87・134
D-コンポーネント変換ケーブル	100
D端子	36・100~101
D端子識別	88
EPG(電子番組表)...	74・76・180
HDMI	181
HDMI機器選択	125
HDMI識別	88
HDMI端子	36・100・102・119・128
I/P設定	91
Language(言語設定)	187
LAN設定	149
LAN端子	145
On-screen display language	187
PCM	130・181
QS駆動(クイックシュート)...	91
S1/S2映像	181
S2対応	88
S端子	100

●あ行

アイコン一覧(番組表)	75
明るさ	90
明るさセンサー	90・91
明るさセンサー受光部	91
明るさセンサー設定	91
アクティブコントラスト	91
アンダースキャン	87
アンテナ設定	48
アンテナの接続	32~35
位置調整	86
色あい	90
色温度	91
色の濃さ	90
裏番組	75
映像オフ	95
映像・音声端子	100
映像切換	81
映像調整	90
映像反転	95
映像判別	88
枝番	53~54・71
オートワイド	88
お好み選局/登録	71
お知らせ	163・164
お手入れのしかた	13
オフタイマー	160
音声切換	80・81
音声調整	92
オンタイマー	85
オンタイマー/予約ランブ	109・116・123
「温度」の文字点滅表示	153

●か行

画質(映像調整)	90
壁掛け設置	176~178
可変(入力6端子設定)	131
画面サイズ	87・134
画面調整	135
画面表示色設定	95
画面表示(チャンネルサイン)	70
画面表示の言語	187
画面文字サイズ設定	94

カラーマネージメント (色相・彩度・明度)	91
かんたん初期設定	44~47
乾電池の入れかた	40
ガンマ設定	91
クイック起動設定	95
クロック位相	135
クロック周波数	135
黒レベル	90
蛍光管	15
ケーブルテレビ(CATV)	26・32・63・72
ゲーム時間表示設定	129
降雨対応放送	27
高音	92
個人情報初期化	165

●さ行

サウンドモード切換	127
サラウンド	92
時刻設定	85
時刻表示	84
システム動作テスト	148
視聴環境設定(音声)	93
視聴年齢制限設定	139
視聴予約	109
自動同期調整	135
シネマ	87・134
字幕表示設定	81
ジャンルアイコン設定	78
ジャンル検索	77
ジャンル連動設定	127
終了	42
受信強度	49
受信機レポート	164
受信チャンネル	62
受信微調整	62
受信メッセージ一覧	163・164
仕様	172
省エネ設定	160
消音	69
使用温度	14・173
消去	165
垂直位置	86・135

水平位置.....	86・135	電話回線端子.....	145	ヘッドホン端子.....	18
スキップ.....	53・54・62・63	時計設定.....	84・85	ボード.....	27・164
スクイーズ.....	88			保証とアフターサービス.....	167
スタンド.....	176	●な行		●ま行	
スマートズーム.....	87	二重音声.....	80・81	マルチ音声番組.....	81
寸法図.....	174	日時検索.....	77	マルチビューサービス.....	26
静止.....	82	入力.....	100~101	無信号オフ.....	161
選局.....	68~71	入力1・2・3(HDMI).....	36・100~102・119・128	無操作オフ.....	161
双方向サービス設定.....	148	入力4・5.....	100~101・128	メディア(テレビ/データ).....	68
双方向通信.....	144	入力6端子設定.....	131	メディア切換.....	123
ソフトウェアキーボード.....	142	入力7.....	133	メニュー.....	42・43
●た行		入力7(RGB・音声) ...	132・133	メニュー項目一覧...43・168~171	
ダイナミック.....	89	入力音声選択.....	136	文字入力のしかた.....	142
ダイナミック(固定).....	89	入力解像度.....	136	モジュラー分配器(市販品) ..	145
ダウンロード設定.....	162	入力切換.....	103	戻る.....	42
地域設定.....	50~51	入力スキップ設定.....	104	「モニター温度」の文字点滅表示 ...	153
地域番号一覧表.....	58	入力選択.....	104	モノクロ.....	91
地域番号早見表.....	56	入力できる文字の一覧.....	142	モノラル.....	80
地上デジタル放送..26・32・181		入力表示選択.....	104~105	●や行	
地上デジタル放送の 登録チャンネル一覧.....	69	ネットワーク(放送の種類).....	68	有料放送の視聴契約.....	29
チャイルドロック.....	139	ノーマル.....	87・136	予約の確認・取り消し・変更 ..	110
チャンネルサイン.....	70	●は行		予約リスト.....	110
チャンネル設定		ハイビジョン放送.....	181	予約録画(録画予約).....	
.....	45・52~55・62~63	パソコン.....	132~136	106~108・110・111・116・123	
チャンネル番号(3桁).....	71	バランス.....	92	●ら行	
チャンネル表示.....	62	番組情報.....	76・83	リモコン.....	20・40
通信設定.....	146・147・149	番組表取得設定.....	78	リモコン番号.....	96~97
低音.....	92	番組名表示設定.....	83	臨時放送(臨時編成サービス) ..	26
データ放送.....	68・72	ビデオデッキ		レターボックス.....	181
デジタル音声出力(光)端子 ..	130	100・112・115・116	連動起動設定.....	120
デジタル音声設定.....	130	表示方式設定.....	79	録画機器選択.....	120
デジタル固定.....	114	ファミリンク.....	118・122	録画予約.....	107・112・123
デジタル登録.....	73	ファミリンク設定.....	120	録画リスト.....	125
デジタル放送.....	22~27	ファミリンク対応レコーダー ..	118・119		
テレビ/データ.....	68・72	ファミリンク録画予約.....	123		
電源コードをつなぐ.....	37	フィルムモード.....	91		
電源スイッチ.....	41	付属品.....	16	●わ行	
電源の入/切.....	41	ブックマーク.....	27	ワイド.....	87
電源ランプ.....	41	プラットフォーム(運営会社) ..	29	ワンタッチプレー(ファミリンク)	
電子番組表(EPG).....	76	フル.....	87・134	125
転倒防止用部品.....	38・39	プロ設定.....	90・91	ワンタッチ録画(ファミリンク) ..	122
電話会社設定.....	147	別売品.....	30		
電話回線設定.....	146~147	ヘッドホン設定.....	98		

Part Names - Main Unit English Guide

- The number shown in each  is the page number where the part's function and/or use are explained in Japanese.

Front view

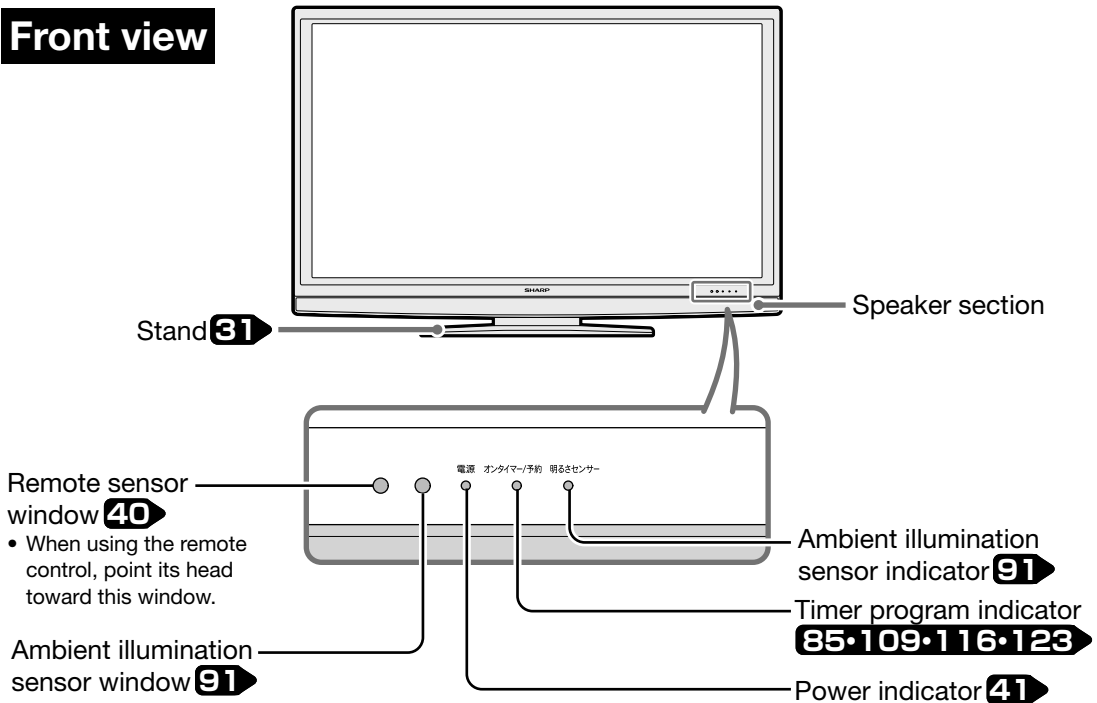

Adjusting the LCD panel angle **17**

- The LCD panel can be rotated horizontally up to 20° clockwise and counter-clockwise.
- Hold the stand firmly when you adjust the monitor's angle.

Control panel

Right side view

Main power switch **41**

Menu button **42**

Input / TV select (Enter) button **103**

Channel up (^) / down (v) buttons

Volume up (+) / down (-) buttons

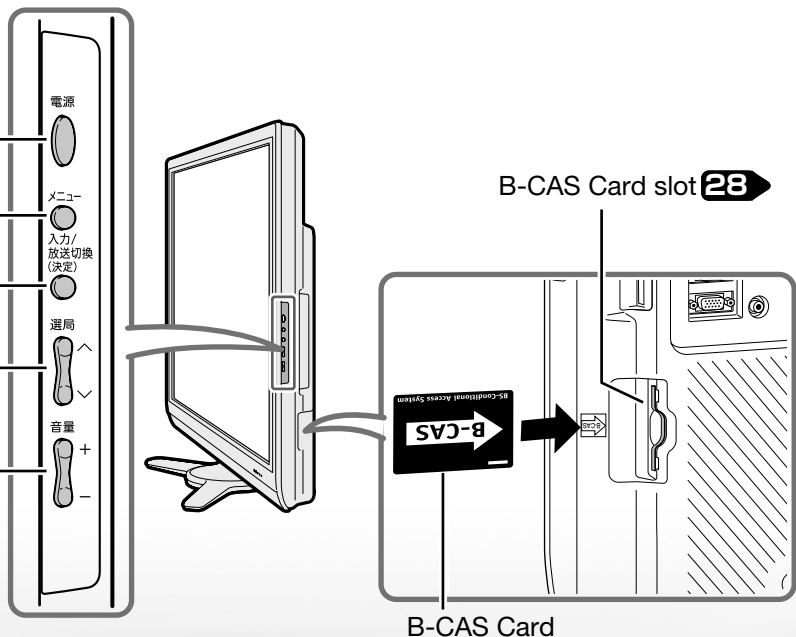

Back view

The illustrations below are those of LC-52AE6.
LC-46AE6 has almost the same layout of jacks and terminals as LC-52AE6.

LAN jack

(10BASE-T/100BASE-TX)

145

Connect the telephone line

Telephone line jack **145**

Connect a Blu-ray Disc player,
AV amplifier, etc.

AV in 1 and 2 (HDMI)

**36·101·102·
119·128·132**

AV in 6

101·112·128·131

AV in 4 **36·101·128**

RS-232C **140**

AV in 7 (PC) **133**

AV in 3 (HDMI)

**36·101·102·
119·128·132**

AV in 5

36·101·128

Connect a video game
equipment, video camera, etc.

Headphones jack

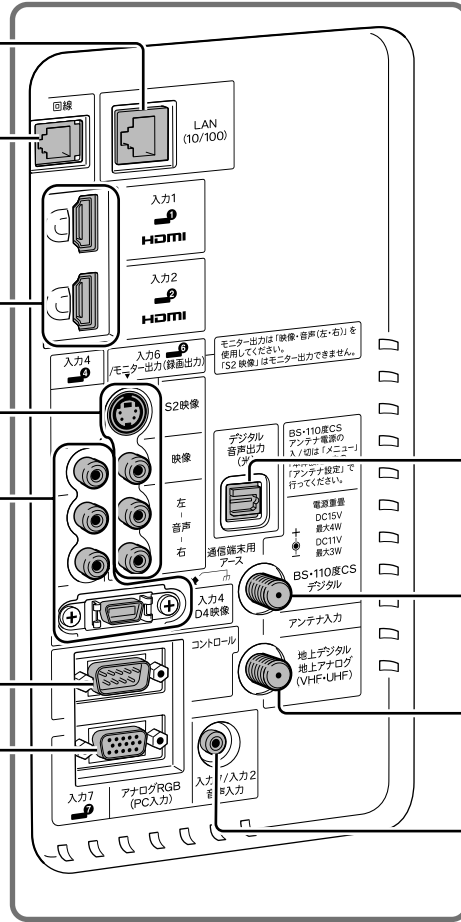

Digital audio
output jack
(optical) **119·130**

BS-CS 110 antenna
input terminal
32~35

VHF·UHF antenna
input terminal
32~35

PC input (audio)
132

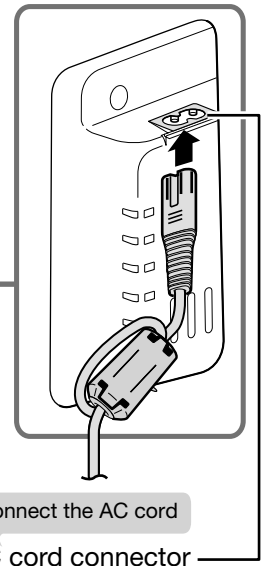

Connect the AC cord

AC cord connector
(AC 100V) **37**

The provided power
connector may have
different shape from that
shown in the drawing.

はじめに

準備

番組を見る

スピーカーや
パソコンなどを

ファミリンク
で録画・再生

本機の機能の
活用

故障かな仕様
寸法図など

English
Guide

Part Names - Remote Control Unit

Active/Standby 41

Press to engage the TV set in the active or standby mode.

CATV

CATV 72

When selecting a CATV channel by entering the channel number, press this button first, then enter the 2-digit number with the TV channel select buttons (1-10/0).

3桁入力

Digital channel number input 71

Use to select a digital channel by entering the 3-digit channel number.

地上D Terrestrial digital select 68

BS BS select 68

CS CS select 68

地上A Terrestrial analog select 68

Select the CS digital channel for the first time. 47

消音 Mute 69

Press to temporarily turn off the sound. Press again to return the sound volume to the previous level.

+ 音量 - Volume up (+)/down (-) 69

Press to adjust the volume.

Linked data broadcast 72・84

Press to call the data broadcast linked with the current digital TV program.

AV mode select 89

Press to select the picture/sound setting that best matches the current program.

番組表 EPG 74・76

Press to display or turn off the Electronic Program Guide (EPG: 番組表) when receiving a digital broadcast.

裏番組 Other on-air programs 75

Press to display the EPG for currently on-air programs only (裏番組).

番組情報

Program info 76・83

Press to display detailed information on the current digital program.

Finish 42

Press to finish menu operation, etc.

* This button can be conveniently used when you are at a loss during menu or EPG operation, etc.

映像切換

Picture select 81

Press to select the desired picture when watching a digital multi-picture program.

字幕

Caption 81

Press to display, select, or turn off captions when watching a digital program with captions.

音声切換

Audio select 80・81

Press to select the desired audio.

画面表示

Display 70

Press to display or turn off the channel call, etc.

画面サイズ

Screen mode 87

Press to select the desired screen mode.

静止

Freeze 82

Press to freeze the picture.

お好みチャンネル

Favorite channel select/register 71

Press to select a user-registered channel and to turn on/off the favorite channel register/registered channel table screen.

Channel select 69

- Press to select a channel.
- Use to input a number for various settings.

↑ 選局 ↓

Channel up (^)/down (v) 69

Press to select channels in the current network, media and CATV channels in the ascending or descending order.
* CATV channels are factory set to be skipped.

入力切換

Input select 103

Press to select the desired input.

Media select 68・72

Press to select the desired media (TV or data).

Sleep timer 160

Press to select the desired remaining time period after which the TV set is automatically turned off and enters the standby mode.

Menu 42

Press to display or turn off the menu screen.

The menus can be displayed in English. See 187 for instructions on how to switch the display language.

Cursor (up, down, left, right) 42

Use to select a menu item, column, etc.

決定

Enter/Confirm 42

Press to confirm a selected setting or menu item.

Return 42

Press to go back to the previous screen. Press this button instead of the Enter/Confirm (決定) button when you have selected the wrong item or input the wrong number, etc.

青 赤 緑 黄

Color 76・77

Use to operate EPGs and data program screens.

Familink 122・124~127

Press to operate "Familink" Recorders and AQUOS Surround connected via HDMI cables.

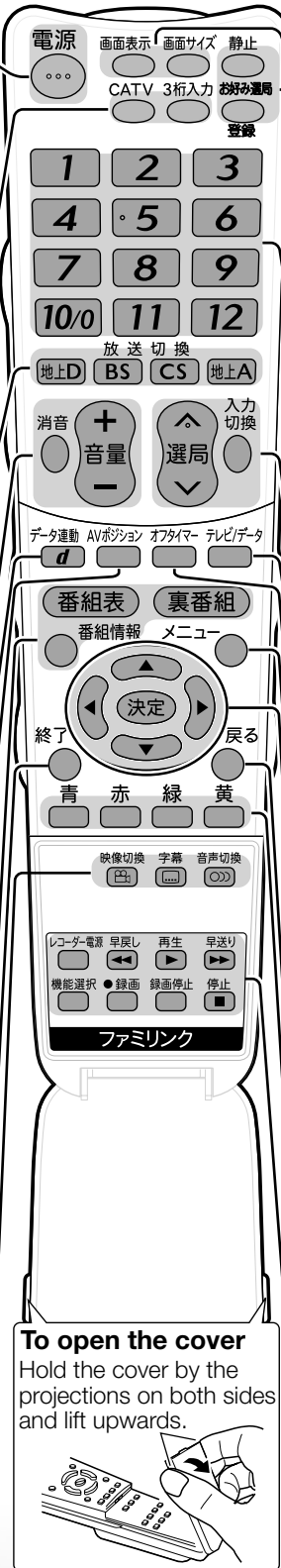

To open the cover

Hold the cover by the projections on both sides and lift upwards.

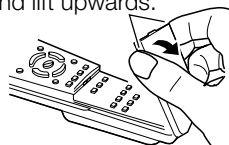

See Page 68 for how to select a program.

Switching the Display Language to English メニューなどの言語を英語にする

- Using the menu screen, you can switch the on-screen display language to English.

メニューなどの画面表示を英語にすることができます。

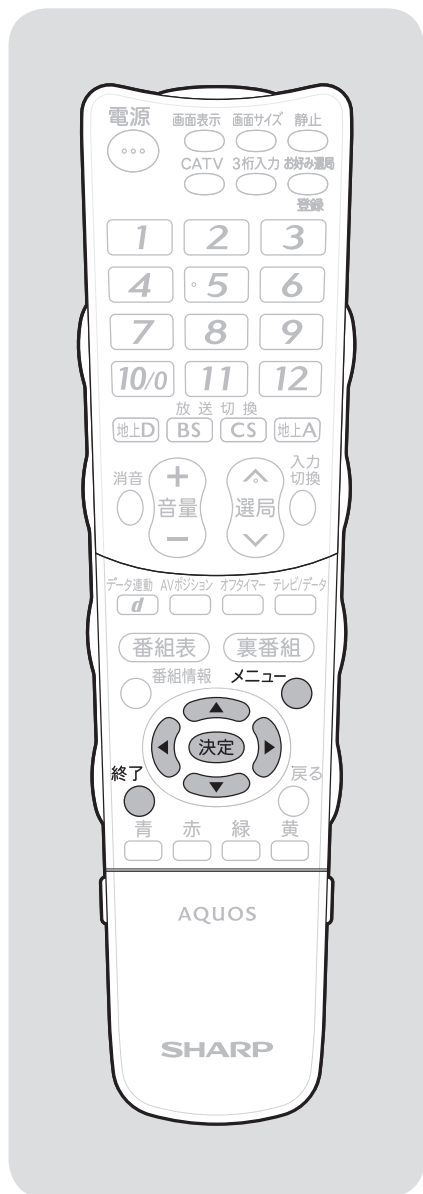

おしらせ

誤ってメニューを英語にしてしまったときは

- メニューから「Setup」 - 「言語設定 (Language)」を選んで決定し、「日本語」を選んで決定すると日本語になります。

1

Display the menu screen.
メニューを表示する

Press
メニュー

2

Select “本体設定” (Setup) -
“Language (言語設定)” and Enter.

「本体設定」 - 「Language (言語設定)」
を選ぶ

Select with

Press
決定

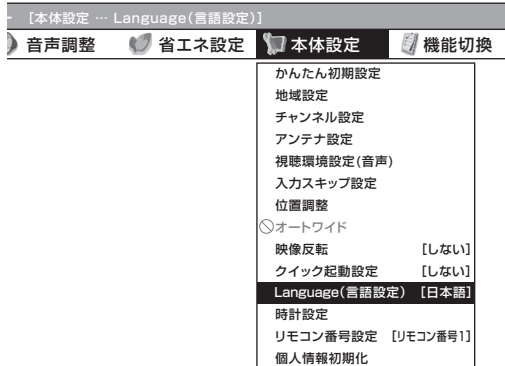

3

Select “English” and Enter.

「English」を選ぶ

Select with

Press
決定

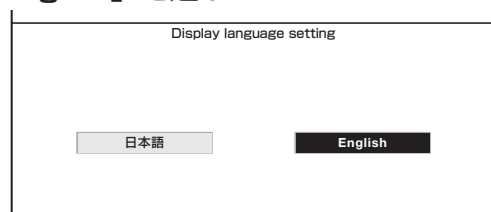

- The menu screen is now displayed in English.
- 画面表示が英語になります。

4

Finish this operation.

終了する

Press
終了



はじめに

準備

番組を見る

ヒューズレバー！
パソコンなどにも

ファミリーリンク
で録画・再生

本機の機能の
活用

故障かな仕様
寸法図など

English
Guide

エコロジークラスでいきましょう。シャープ。



液晶カラーテレビ LC-52AE6/LC-46AE6

この製品は、こんなところがエコロジークラス。

省エネ 「明るさセンサー」を活用

周囲の明るさに応じて液晶画面の明るさを自動的に調整する「明るさセンサー」機能がついています。この機能を「入」にするとう周りが暗いときには、自動的に画面を暗くするので、省エネになります。

上手に使って、もっともっとエコロジークラス。

◎外出やおやすみのときは電源を切って

リモコンで液晶テレビの電源を切っても、少量の電力を消費しています。こまめに本体の電源を切ることにより、更に効果的な省エネになります。

*ただし、録画予約、衛星ダウンロードを行う場合は、リモコンで電源を切ってください。

■ 廃棄時のご注意

家電リサイクル法では、お客様がご使用済みのテレビ(ブラウン管式、液晶式、プラズマ式)を廃棄される場合は、収集・運搬料金、再商品化等料金(リサイクル料金)をお支払いいただき、対象品を販売店や市町村に適正に引き渡すことが求められています。

■ よくあるご質問などはパソコンから検索できます



<http://www.sharp.co.jp/support/>

シャープ お問い合わせ

検索



使い方や修理のご相談など

【お客様相談センター】



0120 - 001 - 251

携帯電話・PHSからもご利用いただけます。

■ IP電話などからフリーダイヤルサービスをご利用いただけない場合は…

電話：043 - 331 - 1626 FAX：043 - 297 - 2696

〒261-8520 千葉県千葉市美浜区中瀬1-9-2

受付時間 ●月曜～土曜：9:00～20:00 ●日曜・祝日：9:00～17:00 (年末年始を除く)

- 電話番号をお確かめのうえ、お間違いのないようおかけください。
- 電話番号・受付時間などについては、変更になることがあります。(2009.4)

シャープ株式会社

本社
AVシステム事業本部

〒545-8522
〒329-2193

大阪市阿倍野区長池町22番22号
栃木県矢板市早川町174番地



この取扱説明書は再生紙を使用しています。



アメリカ大豆協会認定の大豆油インキを使用しています。

TINS-E205WJZZ△
09P04-JA-OK