

SHARP®

ブルーレイディスクレコーダー

ビーディー エイチディーダブル

形名 **BD-HDW22**
BD-HDW25
BD-HDW30

接続・設定 ガイド

はじめにご覧ください

このガイドは、本機にアンテナ線とテレビを接続し、電源を入れるまでの基本的な手順を説明しています。



操作のしかたは、別冊の「かんたん!! ガイド」や「取扱説明書」をご覧ください。



使い方や修理のご相談など



【お客様相談センター】

0120 - 001 - 251

受付
時間

月曜～土曜: 9:00～20:00
日曜・祝日: 9:00～17:00
(年末年始を除く)

ご質問やメールでのお問い合わせは【サポートページ】

<http://www.sharp.co.jp/support/>

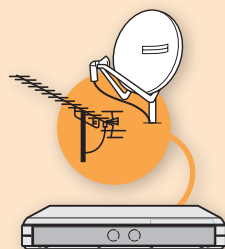

2・3ページ

ステップ 1

アンテナ線を 接続する

ケーブルテレビ(CATV)を見る
場合の接続例は…
⇒ 8ページをご覧ください。

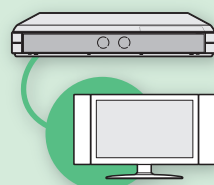

4・5ページ

ステップ 2

テレビと本機を 接続する

アクオスオーディオ(アクオス
サラウンド)との接続例は…
⇒ 7ページをご覧ください。

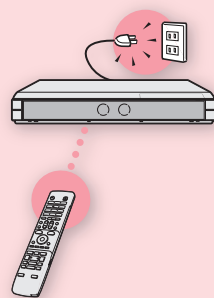

6ページ

ステップ 3

本機の電源を 入れる / 初期設定をする

接続後に初めて電源を入れたときは、初期設定画面が表示されます。別冊の「取扱説明書」(⇒212ページ)をご覧ください。

この取扱説明書は再生紙を使用しています。



アメリカ大豆協会認定の大豆油インキを使用しています。

ステップ 1

アンテナを接続する

アンテナ(放送)環境を確認し、接続パターン(A、B、C)を決めます。

接続パターンA

接続パターンB

接続パターンC

CATV会社
ケーブルテレビ(CATV)との接続は⇒8ページをご覧ください。

接続パターンA – 個別にVHF/UHFとBSアンテナを設置している場合 –

- 1本のVHF/UHF信号を、本機の地上デジタル・地上アナログアンテナ入力端子と、テレビなどの地上アナログ(VHF/UHF)アンテナ入力端子に分けて接続する場合に使用します。
- 金属シールドタイプをご使用ください。
- ※地上デジタル放送だけを見る場合や、BS・110度CSデジタル放送だけを見る場合は必要ありません。
- ※テレビのアンテナ端子[VHF/UHF/地上デジタル]が一つの場合は必要ありません。

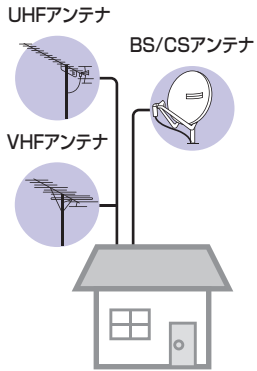

壁のアンテナ端子
地上デジタル放送の受信に必要なUHFアンテナ、BS・110度CSデジタル放送の受信に必要な衛星アンテナの設置をお確かめください。

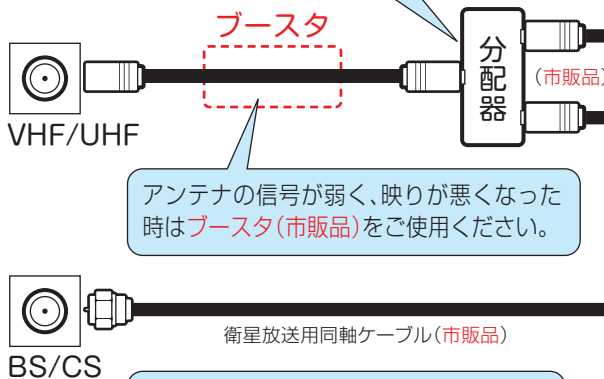

アンテナの信号が弱く、映りが悪くなった時はブースタ(市販品)をご使用ください。

アンテナ信号は、分配したりすると減衰します。減衰量は、アンテナ線の長さや太さによっても変わります。本機を経由してテレビへアンテナ線を接続したときも、多少アンテナ信号が減衰する場合があります。

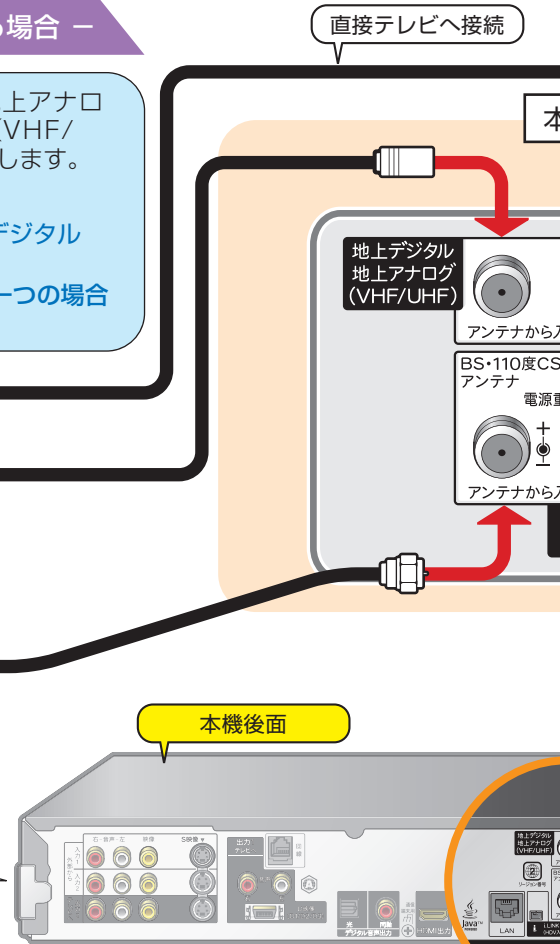

接続パターンB – マンションなどの共聴システムで受信している場合 –

- VHF/UHF信号とBS・110度CSデジタル信号が混合されているアンテナ端子に接続する場合に使用します。
- VHF/UHF信号とBS・110度CSデジタル信号を分けます。
- ※地上デジタル放送または地上アナログ放送だけを見る場合は必要ありません。

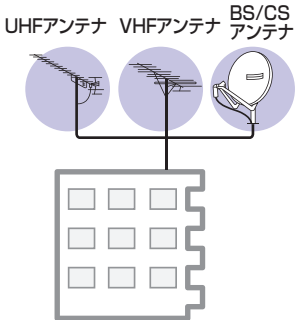

壁のアンテナ端子
地上デジタル放送やBS・110度CSデジタル放送の信号が配信されているかどうかは、マンション管理者にお問い合わせください。

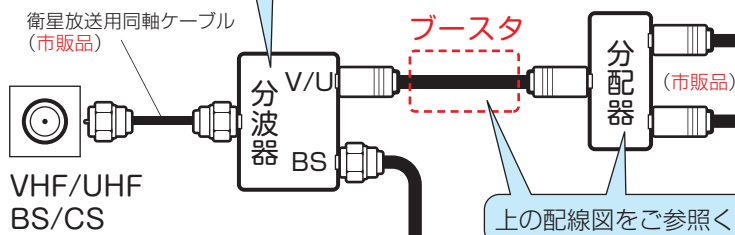

上の配線図をご参照ください。

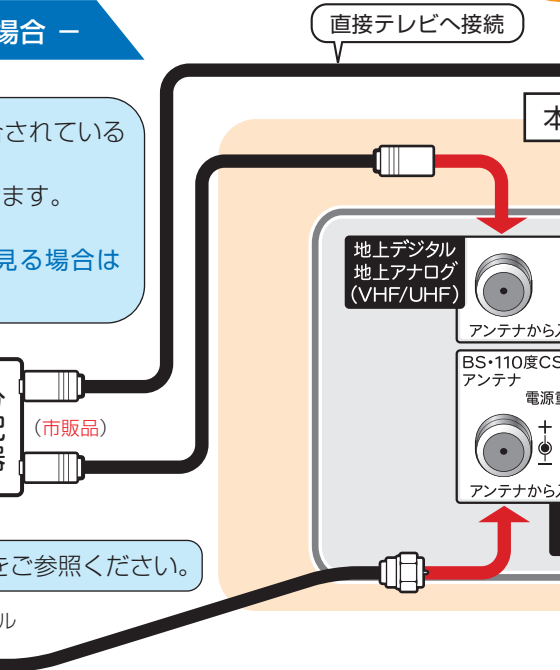

2 必要なケーブル、分波器、分配器を準備します。
アンテナ(放送)環境により、市販品が必要になる場合があります。

付属品

・アンテナケーブル 1本

市販品

- ・アンテナケーブル
- ・衛星放送用同軸ケーブル
- ・分配器(金属シールドタイプ)
- ・分波器(金属シールドタイプ)
- ・ブースタ

3 各端子にアンテナケーブルを接続します。

下の配線図を参照しながら行ってください。

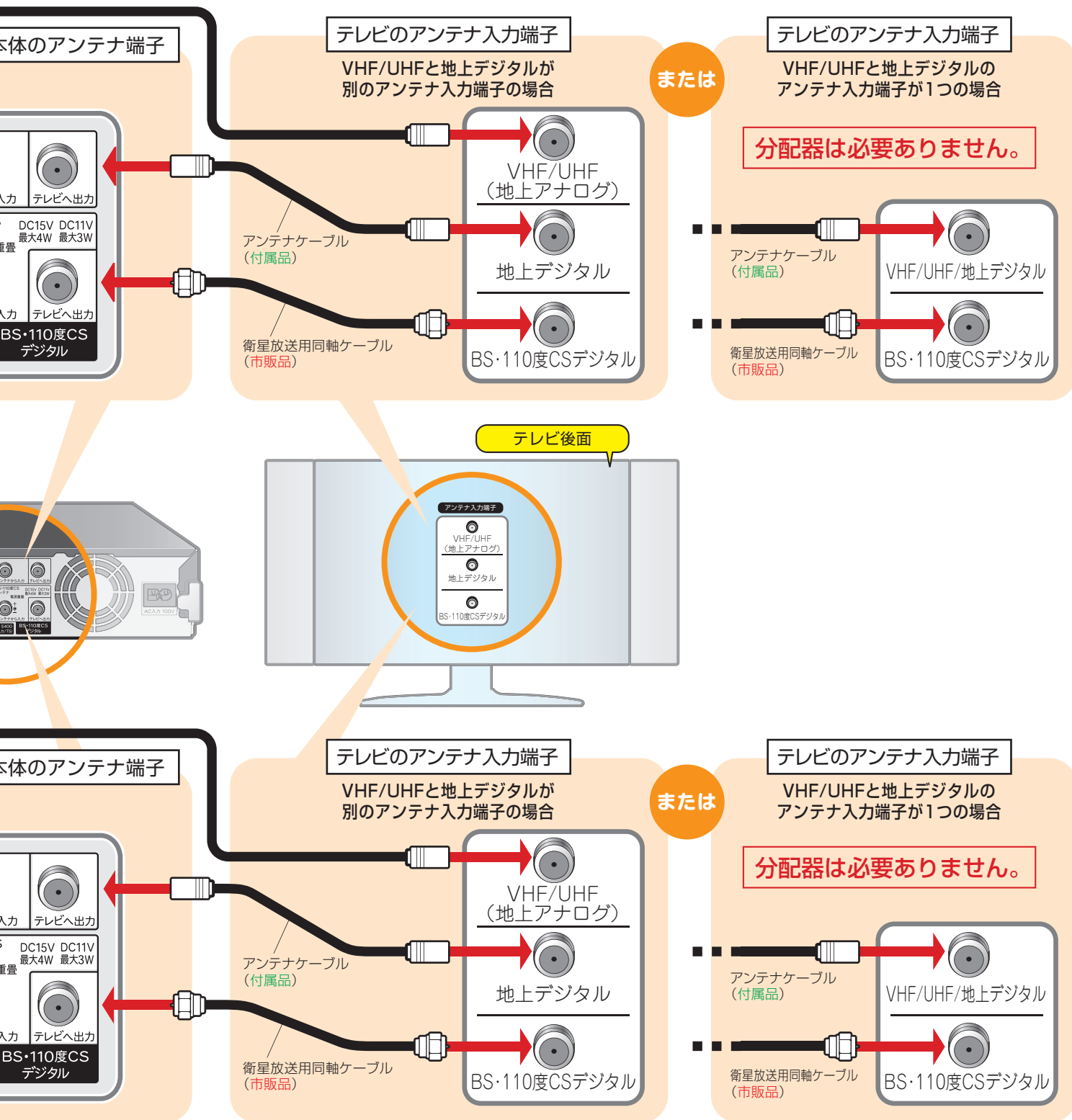

ステップ1が終わったら**4、5ページ**の**ステップ2**へ進んでください。

ステップ 2

テレビと本機を接続する

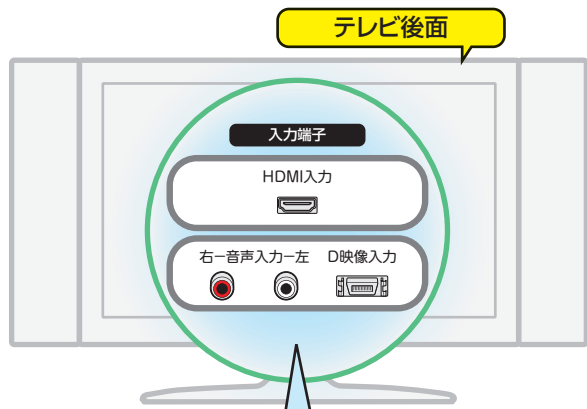

つなぐ端子と画質について

- つなぐ端子により、お楽しみいただける画質が異なります。テレビの入力端子をお調べになり、できる限り高画質に対応している端子とおつなぎください。
- ハイビジョン画質でお楽しみいただくためには、HDMI ケーブルまたは D 映像ケーブルでの接続が必要です。



1 テレビの映像、音声入力端子を調べて、接続する端子を決めます。

下の「つなぐ端子と画質について」をご覧ください。

アクオスオーディオ(アクオスサラウンド)との接続例は… ⇒ 7ページをご覧ください。

A HDMI入力端子付きテレビと接続する場合

よりきれいな映像を楽しむために

- テレビに HDMI 入力端子がある場合は、HDMI ケーブル (付属品) を使って接続することをおすすめします。

シャープ製ファミリンク機能に対応したテレビ「アクオス」をお持ちの場合は

- 本機と付属の HDMI ケーブル 19 ピンでつなぐと、本機とテレビの連動操作が楽しめます。
- シャープ製のファミリンク機能に対応した「アクオスオーディオ (アクオスサラウンド)」とテレビ、本機の接続は⇒7ページをご覧ください。
- ファミリンク機能については⇒別冊の「ファミリンク操作ガイド」をご覧ください。

おすすめの接続

HDMI 入力端子と D 映像入力端子の両方に接続した場合、出力される信号はどちらか一方となります。両方の端子からは同時に信号は出力されません。

B D映像入力端子付きテレビと接続する場合

C S映像入力端子付きテレビと接続する場合

- ⇒ 別冊の「取扱説明書」200 ページ

D 映像入力端子付きテレビと接続する場合

- ⇒ 別冊の「取扱説明書」200 ページ

2 必要なケーブルを準備します。
テレビ側の端子の種類によって、市販品が必要になる場合があります。

付属品

- ・HDMIケーブル 1本
- ・映像・音声コード 1本

市販品

- ・D映像ケーブル
- ・S映像ケーブル

3 各端子にケーブルを接続します。

下の配線図を参照しながら行ってください。

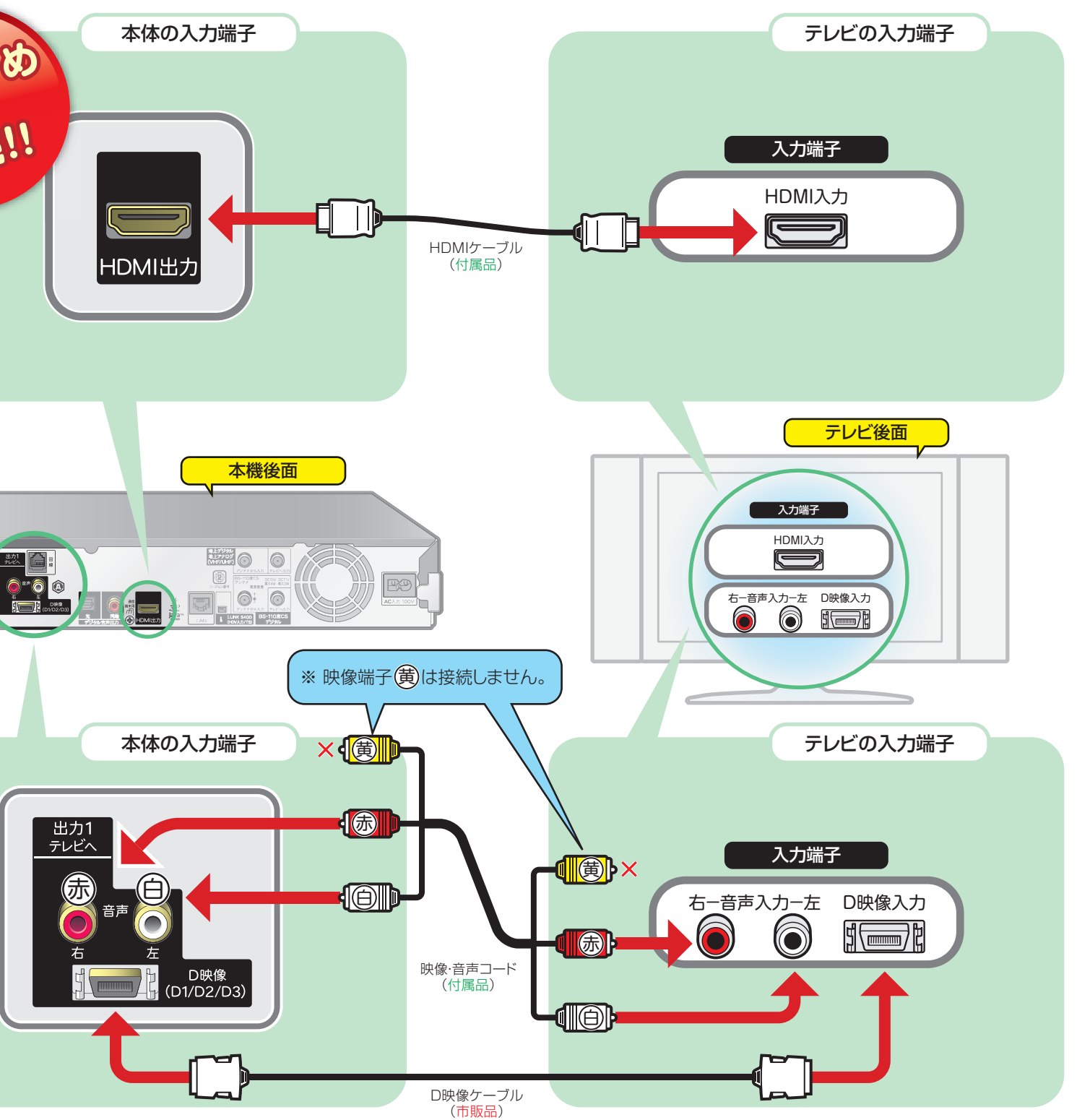

ステップ2が終わったら
6ページの**ステップ3**へ
進んでください。

ステップ 3

本機の電源を入れる／初期設定をする

- ① 本機のAC入力端子に付属の電源コードを接続します。
- ② 電源プラグをコンセントに差し込みます。

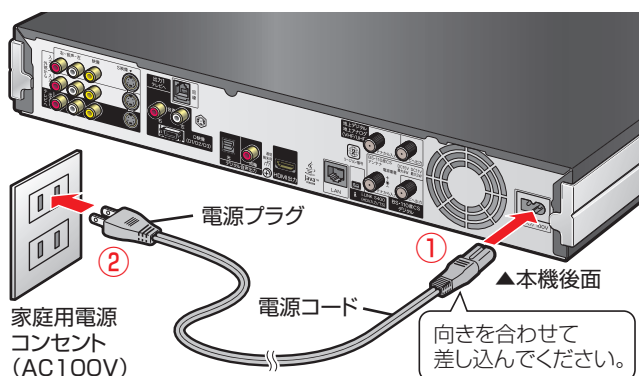

- ① 本機前面の扉を開けます。
- ② 付属のB-CASカードを本機にセットします。

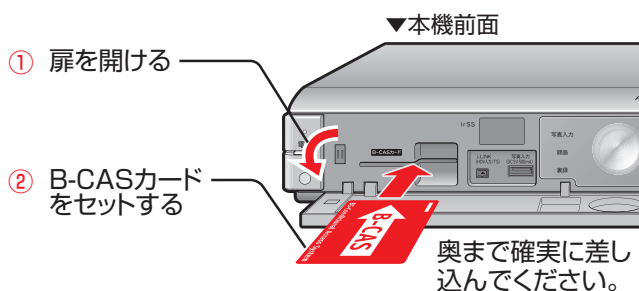

- ③ 付属の乾電池をリモコンに入れます。

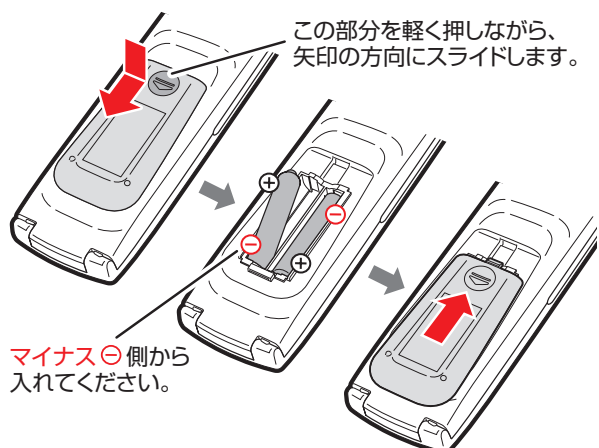

テレビの準備をします

- 4 テレビの電源を入れます。
- 5 テレビの入力を、本機を接続した入力に切り換えます。

入力の表示はお使いのテレビにより異なります。本機の画面が映るように切り換えてください。

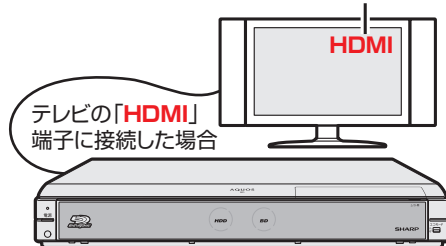



本機の準備をします

- 6 「レコーダーを使う」側に切り換えます。
- 7 本機の電源を入れます。

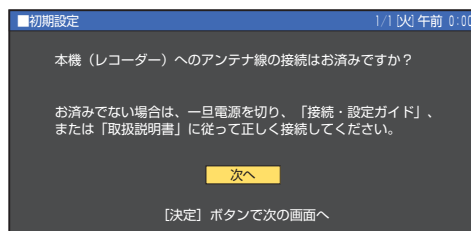
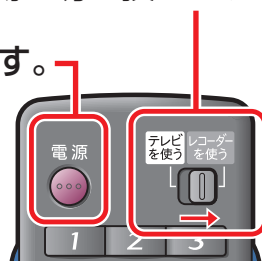
- 本機の電源を入れてしばらくすると、テレビ画面に「初期設定」画面が表示されます。



- 8 「次へ」で  を押し、 画面にしたがって初期設定を行ってください。

- 1 B-CASカードがセットされていることを確認し、アンテナ接続を設定します。
- 2 テレビと接続した端子名設定と、チャンネル設定を行います。
 - HDMIケーブルを使ってテレビと接続した場合は、テレビの端子名設定は表示されません。
 - 詳しくは別冊の「取扱説明書」212ページをご覧ください。必ず設定してください。

これで接続と設定ができました

- 操作のしかたは、別冊の「かんたん!!ガイド」、「ファミリーリンク操作ガイド」、「取扱説明書」をご覧ください。

●アコースオーディオ（アコースサラウンド）の接続例

シャープ製ファミリンク対応の**アコースとハイビジョンレコーダー（BDレコーダー）**などと**アコースオーディオ（アコースサラウンド）**をお持ちのお客様へ

- ・接続は、アコースオーディオ（アコースサラウンド）の種類により異なります。
お持ちのアコースオーディオ（アコースサラウンド）の種類をお確かめになり、下記のように接続をしてください。

アコースオーディオ（アコースサラウンド）

AN-ACX1 / AN-ACY1 / AN-ACR1 / AN-ACS1 / AN-ACD2 のいずれかをお持ちの場合

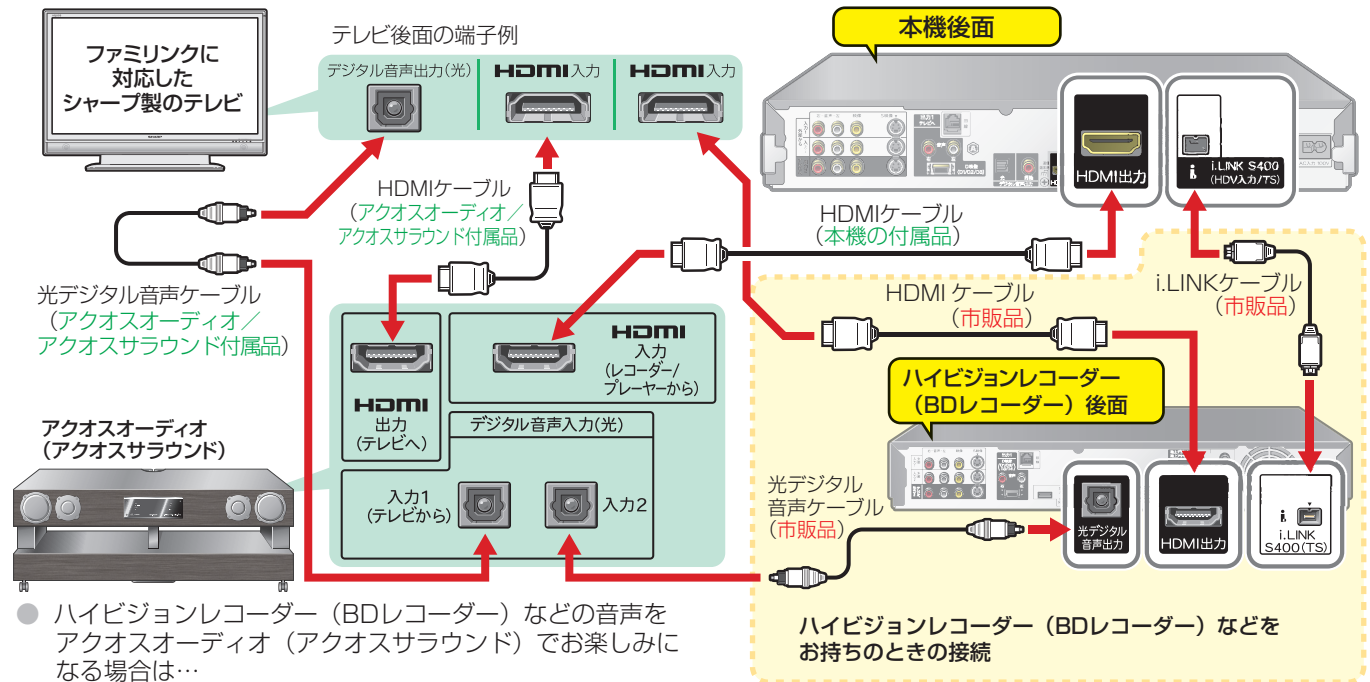

- ハイビジョンレコーダー（BDレコーダー）などの音声をアコースオーディオ（アコースサラウンド）でお楽しみになる場合は…
⇒ アコースオーディオ（アコースサラウンド）の入力を「入力2」に切り換えてください。

アコースオーディオ

AN-ACX2 をお持ちの場合

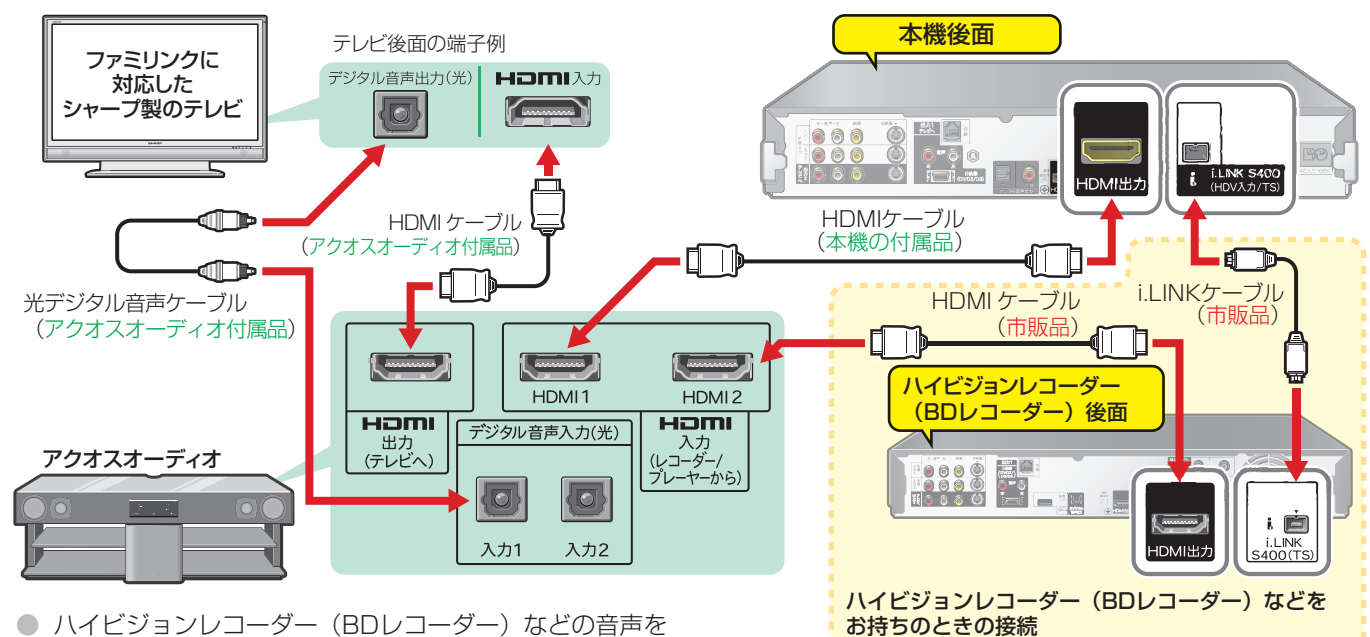

- ハイビジョンレコーダー（BDレコーダー）などの音声をアコースオーディオでお楽しみになる場合は…
⇒ アコースオーディオの入力を「HDMI2」に切り換えてください。

接続が終わったら

6ページの**ステップ3**へ進んでください。

● ケーブルテレビ (CATV) ボックスを使って ケーブルテレビを見る場合の接続例

- ・CATVの接続方法や受信できる放送は異なります。詳しくはケーブルテレビ会社にご相談ください。
- ・地上デジタル放送をパススルー方式でケーブルテレビから受信している場合は、本機で地上デジタル放送が楽しめます。
- ・アンテナ (放送) 環境により、ケーブルなどの市販品が必要となります。

ケーブルテレビの接続は「1:アンテナ接続」と「2:映像・音声コード接続」の両方を行ってください。

接続パターンC - CATVの場合 -

● 1:アンテナ接続を行います。

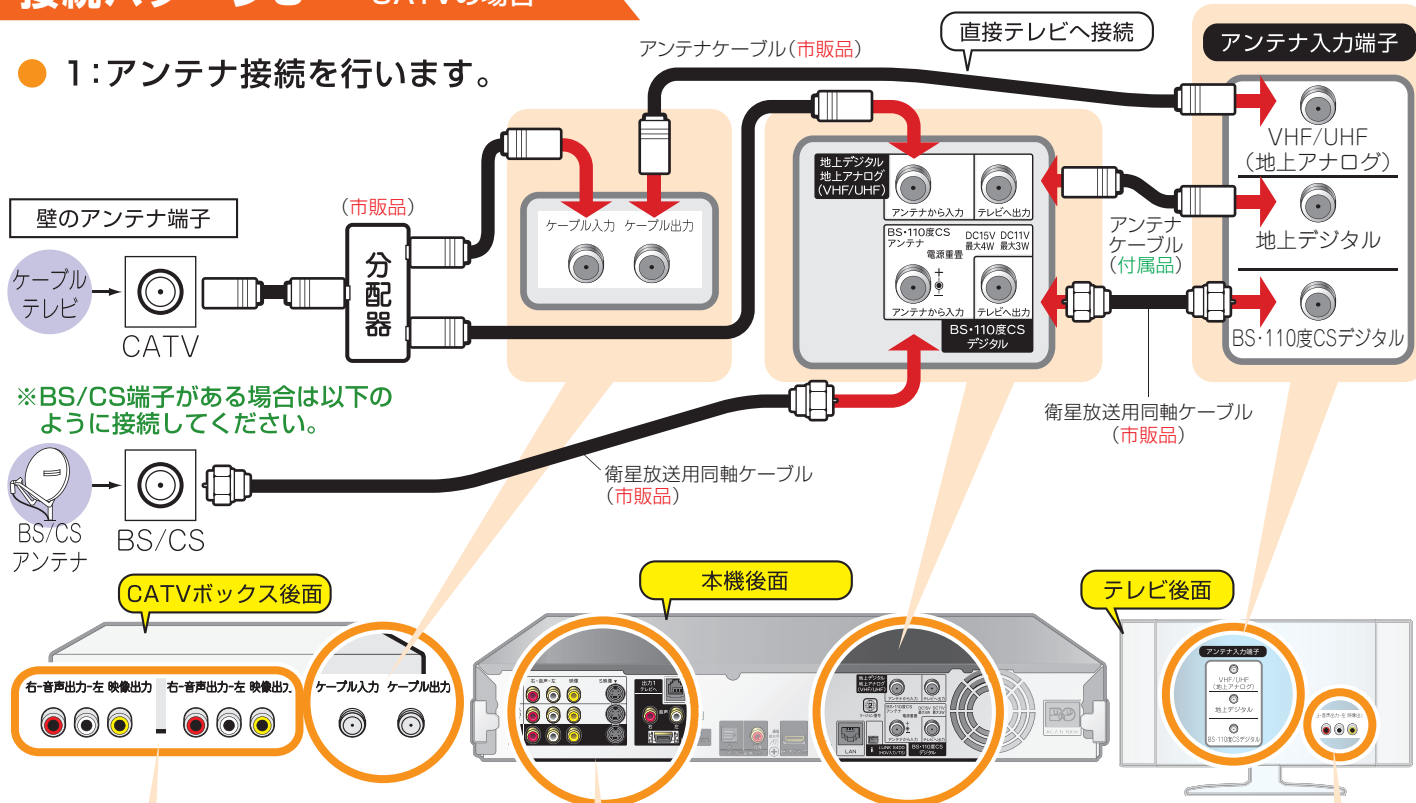

● 2:映像・音声コード接続を行います。

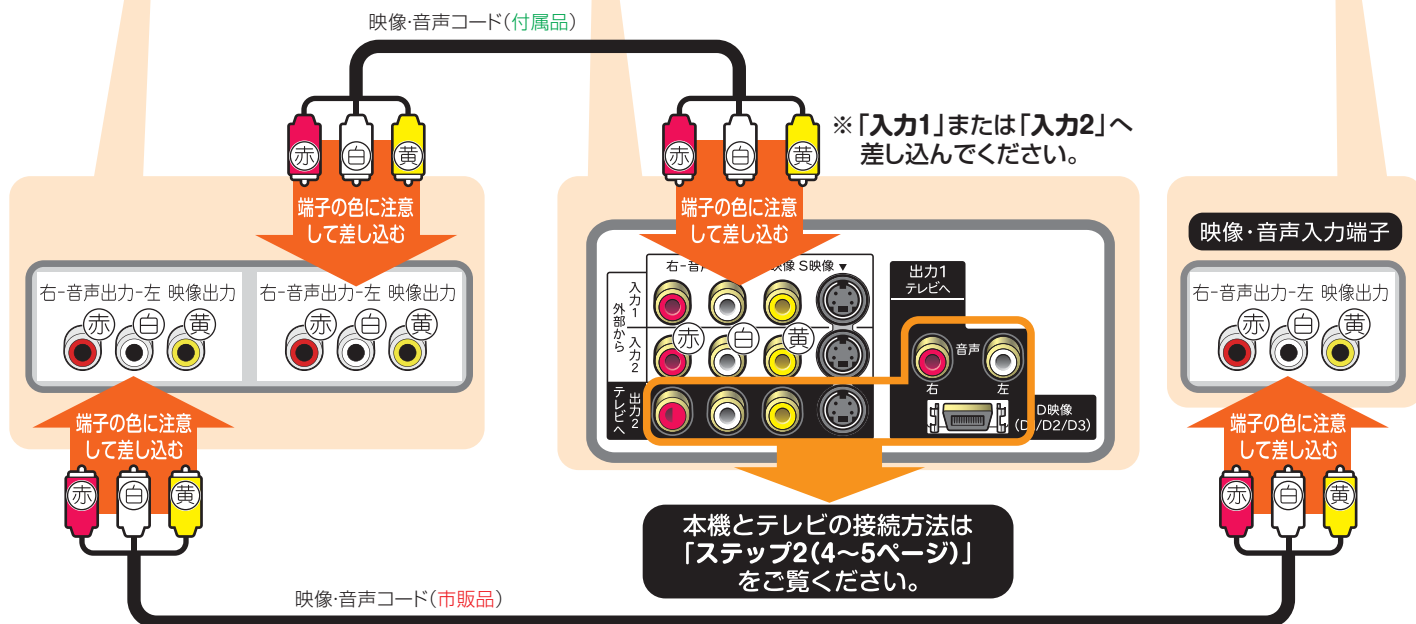

ケーブルテレビの接続が終わったら
4,5ページのステップ2へ進んでください。