

SHARP®

取扱説明書

ブルーレイディスクレコーダー

ビー ディー エス

形名 BD-S520

2. 操作編

- 操作に入る前に、別冊の取扱説明書 **[1. 接続・準備編]** をご覧ください。
- 「かんたんメニュー」は、録画、予約録画、再生など基本的な操作を音声ガイドと画面を見ながら操作することができます。操作方法は「かんたんメニュー操作ガイド」でも説明しています。



確認・基本

視聴

録画・予約録画

再生・消去

編集

ダビング・管理

ファミリーリンク

設定

困ったときは



ご購入いただき、まことにありがとうございました。
この取扱説明書をよくお読みのうえ、正しくお使いください。

- ご使用前に、別冊の取扱説明書 **[1. 接続・準備編]** の「安全にお使いいただくために」(→ 6 ページ) を必ずお読みください。
- この取扱説明書および別冊の取扱説明書は、保証書とともに、いつでも見ることが出来る所に必ず保存してください。
- 製造番号は、品質管理上重要なものですから、商品本体に表示されている製造番号と保証書に記入されている製造番号とが一致しているか、お確かめください。

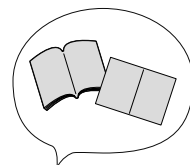

本書のほかの
取扱説明書

- **[1. 接続・準備編]**
- 「かんたんメニュー操作ガイド」

目的別早見もくじ

●ご使用の前に、別冊の **1. 接続・準備編** に説明してある「安全にお使いいただくために」(→ 6 ページ) を必ずお読みください。



ご自分で接続・設定を行う

・アンテナ線の接続やテレビとの接続

別冊の取扱説明書 **1. 接続・準備編**



録画を行う

・録画したい番組を選局して、録画ボタンを押すだけで録画できます。

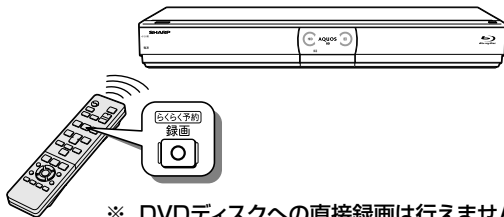

※ DVDディスクへの直接録画は行えません。

かんたんメニューから録画する.....	22
番組を選局する.....	32
電子番組表を使って番組を選局する.....	36
録画をする前に知っていただきたいこと...	46
録画画質と録画時間.....	50 ~ 53
録画画質を設定する.....	56 ~ 57
現在放送されている番組を録画する (らくらく一発録画).....	58
ケーブルテレビ (CATV) や 外部チューナーから番組を録画する.....	62



予約録画を行う

・デジタル放送は、電子番組表を使って予約できます。



※ DVDディスクへの予約録画は行えません。

かんたんメニューから番組予約する.....	22
電子番組表を使って録画予約する (らくらく予約).....	63
条件を指定して自動録画する.....	68
ジャンルで自動録画する.....	70
ケーブルテレビ (CATV) や 外部チューナーから番組を予約する.....	74



録画した番組などを再生する

・録画した番組の再生や市販のBDビデオやDVDビデオの再生ができます。再生中の便利機能も試してみましょう。

かんたんメニューから再生/消去する.....	22
録画した番組を再生する.....	87
音楽用 CD を再生する	95
市販の BD ビデオや DVD ビデオを再生する ...	96
市販のブルーレイ 3D™ を再生する	99
停止した場所からつづけて再生する.....	101
早送りやスローなど再生時の便利機能...	102
録画しながら他のタイトルを再生する (同時録画再生).....	109
見終わった番組を消す.....	114

・取扱説明書では、「ブルーレイディスクレコーダー BD-S520」を「本機」と表現しています。
 ・取扱説明書では、「ブルーレイディスク」を「BD」と表現しています。
 ・取扱説明書に掲載しているイラストは、説明のため簡略化していますので、実際のものとは多少異なります。
 ・取扱説明書の操作説明は、おもにリモコンを使って説明しています。

写真を見る

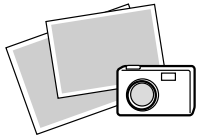

※ 写真を取り込むことはできません。

写真を見る…………… 117

ダビングする

・HDD(ハードディスク)とBD(ブルーレイディスク)やDVD、外部機器とダビングできます。

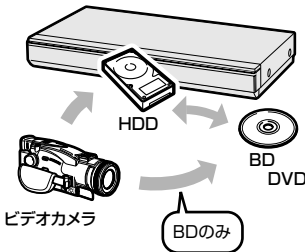

かんたんメニューからダビングする…………… 22
 ダビングについて知りましょう…………… 133
 ダビングに使用できるディスクについて… 135
 録画した長時間番組を何枚かのディスクに分けてダビングする…………… 138
 ダビングする…………… 141
 本機を使用していないときにダビングする(ダビング予約) …… 145
 ビデオカメラの映像を取り込む…………… 146

ファミリンクで便利に使う

・シャープ製のファミリンク対応テレビ「アクオス」と本機をHDMIケーブルを使って接続することにより、テレビと本機を連携させた操作が行えます。

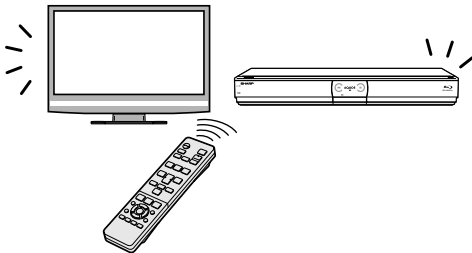

ファミリンク機能について…………… 153
 ファミリンク機能で操作する…………… 157
 ファミリンク機能で録画予約する…………… 159
 アクオスオーディオで視聴する…………… 161

? 操作ができないときは

故障かな?と思ったら…………… 191
 操作を受け付けなくなったときは、リセット操作をします…………… 192
 お知らせ・エラーメッセージについて… 206

DVD/BDサポートステーションの「Q&A情報」もご覧ください。▶ <http://www.sharp.co.jp/support/av/dvd/>

もくじ

確認する

	使用上のご注意.....	8
	登録商標.....	11
	放送の種類について.....	12
	各部のなまえとおもな機能.....	14
本体の表示について	本体表示部の動作表示例.....	15
リモコンについて	リモコン.....	16
	電池の入れかたと操作範囲.....	18

基本の使いかた

	ホーム画面の使いかた.....	19
	かんたんメニューの使いかた.....	22
	ディスクの入れかた・出しかた.....	25
新しいディスクを使うとき	ディスクを初期化する.....	27
エコモード	エコモードについて.....	29

番組を見る

テレビで本機を楽しむには	テレビと本機の準備をする.....	30
	チャンネルを選ぶ.....	32
ケーブルテレビ(CATV)などを視聴	ケーブルテレビや外部チューナーなど外部機器の映像を見るときは(入力切換).....	33
	番組を見ながら使えるボタン.....	34
電子番組表について	デジタル放送を電子番組表(Gガイド)で選ぶ.....	36
	条件を指定して番組をさがす(キーワード/ジャンル検索).....	39
	番組名が似ている番組をさがす(類似番組検索).....	43
タイムシフト視聴について	本機のチューナーで見ている番組を一時停止・早戻しする(タイムシフト視聴).....	44

録画する

	録画をする前に.....	46
	録画中にできること・できないこと.....	46
	録画に使用できるBD(ブルーレイディスク).....	46
	録画の種類.....	47
	予約設定・変更など.....	47
	録画中の便利な機能.....	47
	デジタル放送の録画について.....	48
	タイトルとチャプター、録画リストについて.....	49
録画画質と録画時間	録画画質と録画時間について.....	50
	録画画質と録画時間の目安.....	50
録画可能時間を確認	ディスクの残量や情報を確認する.....	54
	マニュアル録画画質を設定する.....	56
録画画質を変更する	録画画質を選ぶ.....	57
録画する	放送中の番組を録画する(らくらく一発録画).....	58
	らくらく一発録画をする.....	58
	録画中に別番組を見たいとき.....	60
	録画終了時刻を変更するには.....	60
	録画中にチャプターマーク(しおり)を付ける.....	61
	録画中の番組をはじめから見る(追っかけ再生).....	61
ケーブルテレビ(CATV)を録画	ケーブルテレビや外部チューナーからの映像を録画する.....	62

予約録画する

番組表で予約する	デジタル放送を電子番組表 (Gガイド) で予約する (らくらく予約) 63 デジタル放送の延長予約について 67	63
自動録画	条件を指定して自動録画する 68	68
最新上書き録画	ジャンルを指定して自動録画する 70	70
日時を指定して予約する	日時を指定して予約する 72 外部入力に接続したケーブルテレビ (CATV) や外部チューナーの番組を予約する 74	72
予約の詳細設定	予約に関する詳細設定をする 75 予約設定時に表示されるメッセージについて 77	75
予約の確認と取り消し	予約内容を確認/変更/取り消す 78	78

再生する

再生について	再生のあらまし 81	81
録画リストについて	録画リスト表示について 82 録画リストのグループ表示切換 85 録画リストから各機能を設定する (機能メニュー) 86	82
HDD/BD/DVDを再生	HDD に録画した番組やダビングした BD・DVD を再生する 87 他機で録画した BD や DVD を再生する 88 タイトルを選んで再生するには 88 プレイリスト表示 (プレイリストのあるディスクを挿入したとき) 89 録画したタイトルと似ている番組を番組表からさがす (類似番組検索) 89	87
録画した番組の再生	グループ別/ジャンル別/予約別/キーワード検索リストから再生する (HDD) 90 キーワードからさがす (キーワード検索) 93	90
音楽CDの再生	音楽 CD を再生する 95	95
市販のBD/DVDを再生	市販の BD ビデオや DVD ビデオを再生する 96	96
市販のブルーレイ3D™を再生	市販のブルーレイ 3D™ (3D 対応 BD) を再生する 99 停止した場所からつづけて再生する (つづき再生) 101 再生をしながら使えるボタン (早送り/早戻し再生・頭出し・スロー再生など) 102	99
音声・字幕の切換え	再生中に音声 (二重音声など) や字幕を切り換える 105 くり返し再生する (リピート再生) 107	105
追いかけて再生	録画中の番組をはじめから見る (追いかけて再生) 108	108
録画しながら再生	録画しながら他のタイトルを再生する (同時録画再生) 109 再生中に設定をする (視聴設定) 110	109

誤消去防止 (保護) 設定をする

タイトル保護	タイトル (録画した番組) が誤って消されないようにする 112 ディスクに記録された内容が誤って消されないように設定をする 113	112
--------	---	-----

録画した番組を消去する

タイトルを1つだけ消去	録画リストからタイトル (録画した番組) を選んで消去する 114	114
複数のタイトルを消去	複数のタイトル (録画した番組) を選んで消去する 115	115
すべてのタイトルを消去	タイトル (録画した番組) をすべて消去する 116	116

確認・基本

視聴

録画・予約録画

再生・消去

編集

ダビング・管理

ファミリーリンク

設定

困ったときは

写真を見る

ディスクに保存されている写真を再生して見る	117
写真を再生する	118
スライドショーの表示間隔、リピートを設定する	119

編集する

編集のあらまし	120	
不要なシーンを消す	必要なシーン (CM など) を消去する (シーン消去)	121
CHAPTERで区切る	タイトルを途中で区切る (CHAPTER分割)	123
	CHAPTER (章) をつなぐ (CHAPTER結合)	125
	CHAPTER (章) を消す (CHAPTER消去)	127
	画面リストを好みの画像に変える (インデックス画面変更)	129
	タイトル分割・タイトル結合について	130
	タイトルを2つに分ける (タイトル分割)	131
	タイトルをつなぐ (タイトル結合)	132

ダビングする

	本機でできるダビング	133
	ダビングに使えるディスク	135
	ダビングの種類と所要時間	136
	ダビングと移動 (ムーブ) について	137
	1枚にまとめる/複数枚に分けるダビングについて	138
	ダビングに関するご注意	139
BD/DVDのダビング	HDD ⇄ BD/DVD のダビングをする	141
	ダビングを予約する	145
ビデオなどからダビング	ビデオカメラやビデオデッキからダビングする	146
	本機に録画した番組をビデオにダビングする	147

ディスクを管理する

タイトル名を変更する	タイトル名を好みの名前に変える	148
	文字を入力する (ソフトウェアキーボード)	149
	文字入力のしかた	150
	入力文字一覧表	151
ファイナライズ	DVD ディスクを他の機器で再生できるようにする (ファイナライズ)	152

ファミリンクで便利に使う (シャープ製テレビとの連動)

動作	ファミリンクでできること	153
	ワンタッチ操作をする (ファミリンク)	157
	テレビのリモコンで今見ている番組をワンタッチ録画 (テレビに向けて操作します)	158
	テレビのリモコンで本機の再生操作をする	158
ファミリンクで予約する	テレビを見ながら録画予約する (ファミリンク)	159
	本機の電子番組表を表示させて予約する (ファミリンク機能選択)	159
	テレビの電子番組表で予約する	160
アクオスオーディオ	アクオスオーディオ (アクオスサラウンド) で視聴する	161

各種設定する

	一発（クイック）起動を設定する	164
	放送局から送られてくるメッセージや情報を見る	165
	ホームメニューの「設定」について	167
	「設定」の基本操作	168
各種設定	ホームメニューの各種設定をする	169
	録画機能設定	169
	映像・音声調整	171
	安心・省エネ	174
	機能切換	175
	視聴準備	176
	初期化・更新	177
暗証番号	暗証番号を設定する	179
	視聴制限とディスク優先言語を設定する	180
	ソフトウェアを更新する	181
	ネットワークサーバーからソフトウェアを更新する	181

困ったときは

	ディスクの種類とおもにできること	183
	本機で使えるディスクについて	184
推奨ディスクについて	BD について	187
	DVD ディスクについて	188
	ダビングした DVD を他の機器で再生するときは	190
故障かな？	故障かな？と思ったら	191
リセットする	リセットのしかた	192
画面のメッセージ	エラーメッセージ（例）	206
	保証とアフターサービス	215
ご相談窓口	お客様ご相談窓口のご案内	216
	仕様	217
用語	用語の解説	219
マークの一覧	画面に表示されるマーク	225
さくいん	さくいん	227

使用上のご注意

重要 必ずお読みください

- 大切な録画の場合は …………… 事前に試し録りをするなど、機器が正常に働くことを確認してから行ってください。大切な映像はBD (BD-RE/-R) やDVD (DVD-RW/-R) ディスクにダビング保存 (バックアップ) しておくことをおすすめします。
- 録画 (録音) 内容の …………… 万一何らかの原因で本機が故障し、データが消失した場合、または不具合により録画・補償はできません
補償はできません 録音されなかった場合の録画・録音内容の補償はできません。ご容赦ください。
- 著作権について …………… 本機で録画・録音したものは個人として楽しむなどのほかは、著作権法上、権利者に無断で使用できません。私的目的で録画したものでも、著作権者等に無断で販売したり、インターネット上で公衆に送信したり、営利目的で放映すると著作権侵害となります。
- 録画防止機能について …………… 本機は、複製防止機能 (コピーガード) を搭載しており、著作権などによって複製を制限する旨の信号が記録されているソフトおよび放送番組は録画・録音することができません。
- 保証について …………… 本機を分解しますと、保証が無効になります。
- 再生の制限について …………… 本機は、無許諾のディスク (海賊版など) の再生を制限する機能を搭載しており、このようなディスクを再生することはできません。

免責事項

・お客様もしくは第三者がこの製品の使用を誤ったことにより生じた故障、不具合、またはそれらに基づく損害については、法令上の責任が認められる場合を除き、当社は一切その責任を負いませんので、あらかじめご了承ください。

使用前に必ず接続・設定をしてください

- ・接続 (→ **1. 接続・準備編 18 ~ 36 ページ**) と準備 (→ **1. 接続・準備編 37 ~ 39 ページ**) が終わったら、必ず初期設定 (→ **1. 接続・準備編 41 ~ 48 ページ**) を行ってください。設定を行わないと、本機の操作が行えません。

使用時のお願い

高温の場所で使用しないでください

- ・窓を閉めきった自動車の中など異常に温度が高くなる場所に放置すると、キャビネットが変形したり、故障の原因となることがあります。本機およびディスクの周囲が高温状態にならないよう十分ご注意ください。

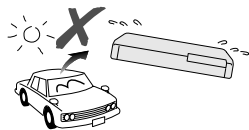

- ・発熱する機器の上には本機を置かないでください。
- ・直射日光が当たる場所や熱器具の近くに置かないでください。キャビネットや部品に悪い影響を与えますのでご注意ください。

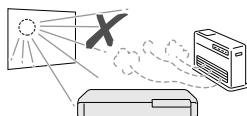

電源が入っているときは次の点にご注意ください

- ・電源プラグをコンセントから抜かない
 - ・本機を設置してある場所のブレーカーを落とさない
 - ・本機を移動させない
- HDD (ハードディスク) の故障の原因となります。

残像現象 (画像の焼きつき) のご注意

- ・静止画をテレビ画面に表示したまま長時間放置しないでください。画面に残像現象 (画像の焼きつき) を起こす場合があります。特にプロジェクションテレビでは残像現象 (画像の焼きつき) が起こりやすいのでご注意ください。

使用温度について

- ・室温が5℃~35℃の状態でご使用ください。室温の温度変化は、1時間あたりの温度変化を10℃以内に保つことをおすすめします。
- ・湿度の高いところでは使用しない
- ・温度差の激しいところでは使用しない

磁気や電磁波妨害について

- ・本機に磁石、電気時計、磁石を使用した機器やおもちゃなど磁気を持っているものを近づけないでください。
- ・本機の近くで、携帯電話などの電子機器を使わないでください。

磁気の影響を受けたり、電磁波妨害などにより、再生時や録画時に映像が乱れたり、雑音が発生することがあります。また、画面の色が乱れたり、ゆれたり、大切な記録が損なわれたりすることがあります。

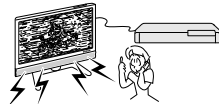

国外では使用できません

- ・本機が使用できるのは日本国内だけです。外国では放送方式、電源電圧が異なりますので使用できません。

This product is designed for use in Japan only and cannot be used in any other country.



長時間で使用にならないときは

節電について

- 使い終わった後は電源を切り、節電に心掛けましょう。また旅行などで長期間ご使用にならないときは、安全のため電源プラグをコンセントから抜いておきましょう。

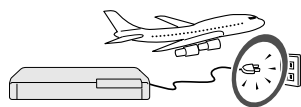

長期間で使用にならないとき

- 長期間使用しないと機能に支障をきたす場合がありますので、ときどき電源を入れて作動させてください。

つゆつき（結露）について

- 以下のような温度差の激しいところに設置すると、本機内部やピックアップレンズやディスクに「つゆつき（結露）」が起こる場合があります。結露が起きたときは、結露がなくなるまで電源を入れずに放置してください。そのままご使用になると故障の原因になります。
 - ・暖房をつけた直後。
 - ・湯気や湿気が立ちこめている部屋に置いてあるとき。
 - ・冷えた場所（部屋）から急に暖かい部屋に移動したとき。寒冷地区でのご使用の場合は、特に**つゆつき（結露）**にご注意ください。

つゆがつくと

信号が読み取れず、この製品が正常な動作をしないことがあります。

つゆをとるには

ディスクを取り出して、電源を切り、つゆがなくなるまで放置してください。そのままご使用になると、故障の原因になります。

引っ越しや輸送のときは

- ディスクを取り出してから梱包してください。また、ふだんご使用にならないときも、ディスクを取り出してから、電源を切ってください。

重要

本機を移動させるときは次の点にご注意ください。故障の原因になります。

- 移動などで電源プラグを抜く場合は、HDD（ハードディスク）保護のため、「クイック起動設定」（→ 164 ページ）を「しない」、地上デジタル放送の「番組表取得設定」（→ 1.接続準備編 61 ページ）を「しない」に設定してから電源を切った状態（**本体の電源ランプが赤色点灯後、約 2 分程度待ってから**）で行ってください。

お手入れについて

キャビネットのお手入れについて

- キャビネットの表面はプラスチックが多く使われています。ベンジン、シンナーなどでふいたりしますと変質したり、塗料がはげることがありますので避けてください。



- 殺虫剤など揮発性のものをかけたりしないでください。また、ゴムやビニール製品・合成皮革などを長時間接触させたままにしないでください。塗料がはげるなどの原因となります。
- ステッカーやテープなどを貼らないでください。キャビネットの変色や傷の原因となることがあります。
- キャビネットや操作パネル部分の汚れは柔らかい布（綿、ネル等）で軽くふき取ってください。化学ぞうきん（シートタイプのウェット、ドライのものを含む）を使用されますと、本体キャビネットの成分が変質したり、ひび割れなどの原因となる場合があります。汚れがひどいときは水でうすめた中性洗剤にひたした布をよく絞ってふき取り、乾いた布でからぶきしてください。強力な洗剤を使用した場合、変色、変質、塗料がはげる場合があります。目立たない場所で試してから、お手入れすることをおすすめします。

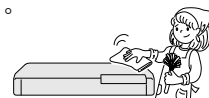

本機の電源について

- 電源プラグをコンセントに差し込んだ直後や、停電からの復帰後は、電源を「入」にしても、システム調整のため数 10 秒～ 10 分程度、動作しない場合があります。また、テレビ画面にディスク確認中を示す表示が出たときは、ディスクの状態の確認に 10 分以上かかる場合があります。
- 電源を入れると、冷却のため本体内部の冷却ファンが回転します。
- 電源を切っても次のような場合は内部の電源が入っているため、本体内部の冷却ファンが回転します。
 - ・電源を切った後、数分間は本体内部の電源が入った状態になります。
 - ・地上デジタル放送の「番組表取得設定」（→ 1.接続準備編 61 ページ）を「する」に設定したときは、電源「切」にしても、番組表データが取得できていないときや番組表データ取得時刻になると、番組表データを取得するため約 1 時間本体内部の電源が入った状態となります。（受信できる放送局が多いほど、番組表データの取得に時間がかかります。）
 - ・番組表データ取得中は、本体表示部に「EPG」と表示されます。
 - ・「クイック起動設定」（→ 164 ページ）が「する（設定 1）」または「する（設定 2）」に設定されているときは、電源「切」の状態からすばやく起動できるようにするため、クイック起動待機状態となります。そのため、本体内部の冷却ファンが回転します。
 - ・本機が B-CAS カードの内容を確認しているときは、本体内部の電源が入った状態となります。

ダウンロードサービスについて

- ダウンロードサービスとは、地上デジタル放送および BS デジタル放送の電波を利用してソフトウェアの更新を行うサービスのことです。
- ダウンロードサービスによりソフトウェアの更新が行われるときは、本機の電源が自動的に入ります。本体表示部には「DL」の表示が出ます。
- テレビの入力を本機を接続した入力に切り換えたときは、「ダウンロード中です」の表示が出ます。
- ダウンロードサービス中は、電源コードを抜いたりリセット操作を行わないでください。

HDD（ハードディスク）の取り扱いに関するご注意とお知らせ

取り扱い上のご注意

本機の設定場所や取り扱いに十分な配慮が不足しますと、次のような症状が発生します。

- ・HDD（ハードディスク）が故障する
- ・HDD（ハードディスク）に録画した内容が損なわれる
- ・動作が中断する
- ・ノイズが記録される

上記のようなことを避けるため、以下のことを守ってください。

次のような場所には置かないでください。

- ・本体後面の冷却用ファンや通風口をふさぐような狭いところ
 - ・本体前面の扉が開けられないようなところ
 - ・傾いたところ（水平に置いてください）
 - ・振動の激しいところ（振動や衝撃は与えないでください）
 - ・湿度の高いところ
 - ・温度差の激しいところ
- 以下のような温度差の激しいところに設置すると、「つゆつき（結露）」が起こる場合があります。

- ・暖房をつけた直後。
- ・湯気や湿気が立ちこめている部屋に置いてあるとき。
- ・冷えた場所（部屋）から急に暖かい部屋に移動したとき。

本機の内部につゆつき（結露）が起こったままお使いになると、HDD（ハードディスク）に傷が付いて故障の原因になります。室内の温度変化は、毎時10℃以下に保つことをおすすめします。

つゆがつかと

信号が読み取れず、この製品が正常な動作をしないことがあります。

つゆをとるには

電源を切り、つゆがなくなるまで放置してください。そのままご使用になると、故障の原因になります。

電源が入っているときは次の点にご注意ください。

- ・電源プラグをコンセントから抜かない
- ・本機を設置してある場所のプレーカーを落とさない
- ・本機を移動させない

本機を移動させるときは次の点にご注意ください。故障の原因になります。

- ・BD（ブルーレイディスク）やDVDディスクを取り出してください。
- ・「クイック起動設定」（→164ページ）と地上デジタル放送の「番組表取得設定」（→1.接続・準備編 61ページ）をそれぞれ「しない」に設定し、電源を切った状態で（本体の電源ランプが赤色点灯後、約2分程度待ってから）、接続や電源プラグを抜いてください。
- ・振動や衝撃は与えないでください。

エラーメッセージが表示されたら

- ・「ハードディスクにエラーが発生しました。放送視聴のみ可能です。」などのエラーメッセージが表示されたときは、HDD（ハードディスク）が故障していることがあります。

HDD（ハードディスク）が故障した場合、ご自身でHDD（ハードディスク）を交換することはできません。HDD（ハードディスク）が故障しても再生が可能であれば、録画内容をBD-RE/-RやDVD-RW/-Rディスクに保存してください。その上で、お買いあげの販売店、またはシャープお客様相談センター（→216ページ）にご連絡ください。

※ 本機をご自身で分解すると、保証が無効になります。

※ 録画した内容の修復はできません。

- ・エラーメッセージが表示されたとき、症状によってはHDD（ハードディスク）を「初期化」することで改善されることがあります。初期化のしかたについては28ページをご覧ください。

※ 初期化をすると、録画した内容は全て消去されます。大切な録画内容は、初期化をする前にBD-RE/-RやDVD-RW/-Rディスクに保存してから初期化をしてください。

停電になったら

- ・録画中、または予約録画中に停電になると、録画中の内容が損なわれることがあります。
- ・再生中に停電になると、再生中の内容が損なわれることがあります。

アンテナ受信が弱いときは

- ・録画の際、アンテナが抜けたり、アンテナ受信が不良になった場合、録画を停止することがあります。その場合、録画リストには「アンテナ受信不良の可能性ががあります。」と表示されます。

大切な録画内容は



- ・パソコンと同様に、HDD（ハードディスク）は、壊れやすい要因を多分に含んだ特殊な部品です。録画（録音）内容の長期的な保管場所ではありません。大切な番組、残しておきたい映像は、BD-RE/-RやDVD-RW/-Rディスクにダビングして保存（バックアップ）しておくことをおすすめします。

本機ではHDD(ハードディスク)の容量の一部を、システム管理領域として使用しています。

HDD（ハードディスク）の故障による録画・録音内容の損失など万一何らかの不具合により、録画・編集されなかった場合の内容の補償、録画・編集されたデータの損失、ならびにこれらに関するその他の直接・間接の損害につきましては、当社は責任を負いません。あらかじめご了承ください。

登録商標

商標・登録商標など

- 本製品は、ロヴィコーポレーションが保有する米国特許およびその他の知的財産権で保護された著作権保護技術を採用しています。リバースエンジニアリングまたは逆アセンブルは禁止されています。
- ロヴィ、Rovi、Gガイド、G-GUIDE、およびGガイドロゴは、米国 Rovi Corporation および／またはその関連会社の日本国内における商標または登録商標です。
- Gガイドは、米国 Rovi Corporation および／またはその関連会社のライセンスに基づいて生産しております。
- 米国 Rovi Corporation およびその関連会社は、Gガイドが供給する放送番組内容および番組スケジュール情報の精度に関しては、いかなる責任も負いません。また、Gガイドに関連する情報・機器・サービスの提供または使用に関わるいかなる損害、損失に対しても責任を負いません。
- 本機は、ドルビーラボトリーズからの実施権に基づき製造されています。
- Dolby、ドルビーおよびダブルD (DD) 記号は、ドルビーラボトリーズの商標です。
- DTS は DTS 社の登録商標です。
- DTS-HD Master Audio | Essential は、DTS 社の商標です。
- Manufactured under license under U.S. Patent #'s: 5,451,942; 5,956,674; 5,974,380; 5,978,762; 6,226,616; 6,487,535; 7,392,195; 7,272,567; 7,333,929; 7,212,872 & other U.S. and worldwide patents issued & pending. DTS and the Symbol are registered trademarks, & DTS-HD, DTS-HD Master Audio | Essential and the DTS logos are trademarks of DTS, Inc. Product includes software. © DTS, Inc. All Rights Reserved.
-  は商標です。
- "Blu-ray 3D" および  は、Blu-ray Disc Association の商標です。
- BDXL** は、Blu-ray Disc Association の商標です。
-  は、Blu-ray Disc Association の商標です。
- BONUS VIEW™** は、Blu-ray Disc Association の商標です。
- Oracle と Java は、Oracle Corporation 及びその子会社、関連会社の米国及びその他の国における登録商標です。文中の社名、商品名等は各社の商標または登録商標である場合があります。
- DVD** は DVD フォーマットロゴライセンシング (株) の商標です。
- AVCHD および AVCHD ロゴは、パナソニック株式会社、ソニー株式会社の商標です。
- HDMI と HDMI High - Definition Multimedia Interface 用語および HDMI ロゴは、米国およびその他国々において、HDMI Licensing LLC の商標または登録商標です。
- この製品は Verance Corporation (ベランス・コーポレーション) のライセンス下にある占有技術を含んでおり、その技術の一部の特徴は米国特許第 7,369,677 号など、取得済みあるいは申請中の米国および全世界の特許や、著作権および企業秘密保護により保護されています。Cinavia は、Verance Corporation の商標です。Copyright 2004-2010 Verance Corporation すべての権利は Verance が保有しています。リバース・エンジニアリングあるいは逆アセンブルは禁じられています。

本機で使用しているソフトウェアのライセンス情報

ソフトウェア構成

本機に組み込まれているソフトウェアは、それぞれ当社または第三者の著作権が存在する、複数の独立したソフトウェアコンポーネントで構成されています。

当社開発ソフトウェアとフリーソフトウェア

本機のソフトウェアコンポーネントのうち、当社が開発または作成したソフトウェアおよび付帯するドキュメント類には当社の著作権が存在し、著作権法、国際条約およびその他の関連する法律によって保護されています。

また本機は、第三者が著作権を所有しフリーソフトウェアとして配布されているソフトウェアコンポーネントを使用しています。それらの一部には、GNU General Public License (以下、GPL)、GNU Lesser General Public License (以下、LGPL) またはその他のライセンス契約の適用を受けるソフトウェアコンポーネントが含まれています。

ソースコードの入手方法

フリーソフトウェアには、実行形式のソフトウェアコンポーネントを配布する条件として、そのコンポーネントのソースコードの入手を可能にすることを求める場合があります。GPL および LGPL も、同様の条件を定めています。こうしたフリーソフトウェアのソースコードの入手方法ならびに GPL、LGPL およびその他のライセンス契約の確認方法については、以下の WEB サイトをご覧ください。

<http://www.sharp.co.jp/support/av/dvd/source/download/index.html>
(シャープ GPL 情報公開サイト)

なお、フリーソフトウェアのソースコードの内容に関するお問い合わせはご遠慮ください。また当社が所有権を持つソフトウェアコンポーネントについては、ソースコードの提供対象ではありません。

謝辞

本機には以下のフリーソフトウェアコンポーネントが組み込まれています。

- linux kernel
- uClibc
- OpenSSL
- modutils
- DirectFB
- zlib
- busybox
- bash
- freetype
- libjpeg
- libmpeg2
- libxml2
- libpng
- libsysfs
- mtd/jffs2
- ncurses
- Webkit
- cairo
- icu
- ftik
- curl
- giflib
- NanoXML (zlib/libpng licence)
- libav
- org.apache.oro.text.regex (Apache licence v2.0)
- Droid Sans Japanese font (Apache licence v2.0)
- Droid Sans Fallback font (Apache licence v2.0)
- LibPThread, Libstdc++, Librt (GPL)

本機で使用しているソフトウェアのライセンス表示

ライセンス表示の義務

本機に組み込まれているソフトウェアコンポーネントには、その著作権者がライセンス表示を義務付けているものがあります。そうしたソフトウェアコンポーネントのライセンス表示を、以下に掲示します。

OpenSSL License

This product includes software developed by the OpenSSL Project for use in the OpenSSL Toolkit. (<http://www.openssl.org>) この製品には OpenSSL Toolkit における使用のために OpenSSL プロジェクトによって開発されたソフトウェアが含まれています。

Original SSLeay License

This product includes cryptographic software written by Eric Young (eay@cryptsoft.com). この製品には Eric Young によって作成された暗号化ソフトウェアが含まれています。

BSD License

This product includes software developed by the University of California, Berkeley and its contributors. この製品にはカリフォルニア大学バークレイ校と、その寄与者によって開発されたソフトウェアが含まれています。

この製品では、シャープ株式会社が表示画面で見やすく、読みやすくなるように設計した LC フォント (複製禁止) が搭載されています。LC フォント、LCFONT、エルシーフォント及び LC ロゴマークはシャープ株式会社の登録商標です。なお、一部 LC フォントでないものも使用しています。

確認・基本

視聴

録画・予約録画

再生・消去

編集

ダビング・管理

ファミリーリンク

設定

困ったときは

放送の種類について

地上デジタル放送

テレビ放送 データ放送

BSデジタル放送

テレビ放送 データ放送

110度CSデジタル放送

テレビ放送 データ放送

高画質・高音質な、デジタル放送です。
ただし、録画やダビングに制限がある放送もあります。

デジタル放送の特徴

テレビ放送 従来のアナログ放送にくらべて、高画質・高音質なテレビ放送が楽しめます。

データ放送 静止画や文字によって、さまざまな情報を提供する放送です。

電子番組表 デジタル放送から送られてくる番組表データを表示させて、選局や録画予約などができます。

HD/SD放送 デジタル放送にはハイビジョン放送（HD 放送）と、スタンダード放送（SD 放送…従来画質の放送）があります。

字幕 映画などの番組では、字幕が放送されます。

双方向サービス クイズ番組に参加したり、アンケートに答えたりすることができます。

衛星デジタル放送の専用サービス

自動仮視聴サービスについて

- 有料で提供される BS デジタル放送または 110 度 CS デジタル放送をご覧になる場合は、受信契約が必要です。
ただし、放送事業者（チャンネル）によっては B-CAS カードを使い始めてから一定の期間は視聴できる場合があります。（仮視聴期間といいます。）これは、契約促進を目的としたサービスです。
お客様が別途に契約を行わない場合は、放送事業者の決めた仮視聴期間を過ぎますと、番組が視聴できなくなります。（録画もできません。）
- 有料放送を本機で視聴・録画するには、契約済みの B-CAS カードを本機に挿入しておく必要があります。
（有料放送は、未契約の B-CAS カードでは視聴・録画が行えません。）（→ [1. 接続・準備編](#) 37～38 ページ）

ご案内チャンネルの表示

- お客様が未契約の有料放送を選局したとき、「視聴するには契約登録が必要」である旨の案内表示と共に、契約をご案内する番組への切換えを促す画面が表示されることがあります。

画面例

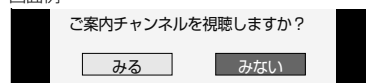

デジタル放送のその他の特徴

臨時放送（臨時編成サービス）

- ・スポーツ中継などで、臨時に行うマルチチャンネル放送です。

イベントリレーサービス

- ・スポーツ中継の延長時などに、別チャンネルで続きを放送するサービスです。本機はBSデジタル放送を予約録画していた場合、延長された番組を自動的に追従します。（地上デジタル放送は、マルチチャンネル内でイベントリレー放送された場合のみ自動的に追従します。）

緊急警報放送

- ・地震などの際の緊急警報放送です。

マルチビューサービス

- ・一つの番組の中で、カメラアングルを変えて最大3つの映像が放送されるサービスです。視聴設定画面で切り換えます。

ブックマーク

- ・コンテンツ画面にブックマークが表示されているときは、その情報を登録しておき、後でブックマークを一覧表示、選択して、関連チャンネルを呼び出したりすることができます。

ボード（掲示板）

- ・プラットフォーム（スカパー！）単位でいろいろなサービス情報の案内がボード（掲示板）に表示されます。詳しくは166ページをご覧ください。

デジタル放送のコピー制御について

デジタル放送で視聴・録画できる番組には、コピー制御信号が含まれています。

コピー制御信号の種類やデジタル放送を録画できるディスクについては、**46、48、135、183～189**ページをご覧ください。

■コピー制御信号について

デジタル放送で視聴・録画できる番組には、コピー制御信号が含まれています。

- | | |
|----------------------|--|
| 録画可能 | ：制限なしに録画・ダビングが可能です |
| 録画禁止 | ：録画できません（視聴のみ） |
| 1回だけ録画可能 | ：録画できますが、HDD（ハードディスク）からBD（ブルーレイディスク）またはDVDなどへダビングするとHDDのデータが消えます（ムーブ） |
| ダビング10 ^{※1} | ：録画できます。HDDからBDまたはDVDなどに9回までコピーできます。10回目はコピーではなく、移動（ムーブ）となり、HDDからはデータが消えます |

※1 外部チューナーを経由してHDD（ハードディスク）に録画したデジタル放送の番組は、「ダビング10」の番組であっても「1回だけ録画可能」の番組となります。そのため、BDまたはDVDにダビングすると、HDD（ハードディスク）のデータが消去され、移動（ムーブ）となります。

■B-CASカードについて

B-CASカードは必要なときだけ抜き差しする

- ・必要以外に抜き差しすると故障の原因となることがあります。
- ・B-CASカードの中にはIC（集積回路）が内蔵されています。折り曲げたり、大きな衝撃を加えたり、端子部に触れないようご注意ください。
- ・本機に差し込むときは「逆差し込み」や「裏差し込み」とならないよう、方向に注意して確実に差し込んでください。
- ・デジタル放送の画質は常に一定で劣化することはありません。これは、デジタル方式で録画やダビングする場合も同じです。このため、放送局は数字データを暗号に置き換え、録画やダビングできる回数に制限をかけて送信しています。この暗号は本機では解読できないようになっていて、B-CASカードが暗号を解く鍵の役割をしています。

B-CAS（ビーキャスト）カード



- ・デジタル放送を見るには、B-CASカードを本機に差し込んでおく必要があります。※有料放送は、視聴契約しないと視聴できません。

■「ダビング10」について

- ・ダビング10とは、従来「1回だけ録画可能」であったデジタル放送番組を、レコーダー自身に内蔵しているチューナーで受信して内蔵ハードディスクに録画したものに限り、BD（ブルーレイディスク）またはDVDディスクなどへ9回までコピーができ、10回目は移動（ムーブ）となるコピー回数を緩和した機能です。
- ・デジタル放送番組のすべてがダビング10になるわけではありません。
- ・テレビなど、他の機器より映像・音声コードを用いて入力した場合は、「ダビング10」の番組であっても「1回だけ録画可能」の番組として録画されます。
- ・ダビング10のデジタル放送番組は、CPRMまたはAACsなどのコンテンツ保護技術に対応した録画機器および録画用DVD、BDを使用したときに録画が行えます。本機はCPRMおよびAACsコンテンツ保護技術を採用しています。

※ CPRM (Content Protection for Recordable Media) とは、デジタル放送番組に対するコンテンツ保護技術の一つです。デジタル放送番組を録画・再生する場合は、機器およびDVDディスクがこの技術に対応していることが必要です。

※ AACs (Advanced Access Content System) とは、コンテンツ保護技術の一つです。デジタル放送番組をBDディスクに録画・再生する場合は、機器およびBDディスクがこの技術に対応していることが必要です。

■用語の解説

- ・コピー：オリジナルの映像を残したまま複製が可能なことです。
- ・移動（ムーブ）：ハードディスクに録画した番組の保存場所を変える（移動する）ことです。（移動後は、ハードディスクに録画されていた番組は自動的に消去されます。）
- ・1回だけ録画可能：放送番組から1回だけ録画できることで、コピー（複製）はできません。（ダビングすると移動（ムーブ）となります。）

確認・基本

視聴

録画・予約録画

再生・消去

編集

ダビング・管理

ファミリーリンク

設定

困ったときは

各部のなまえとおもな機能

本体前面

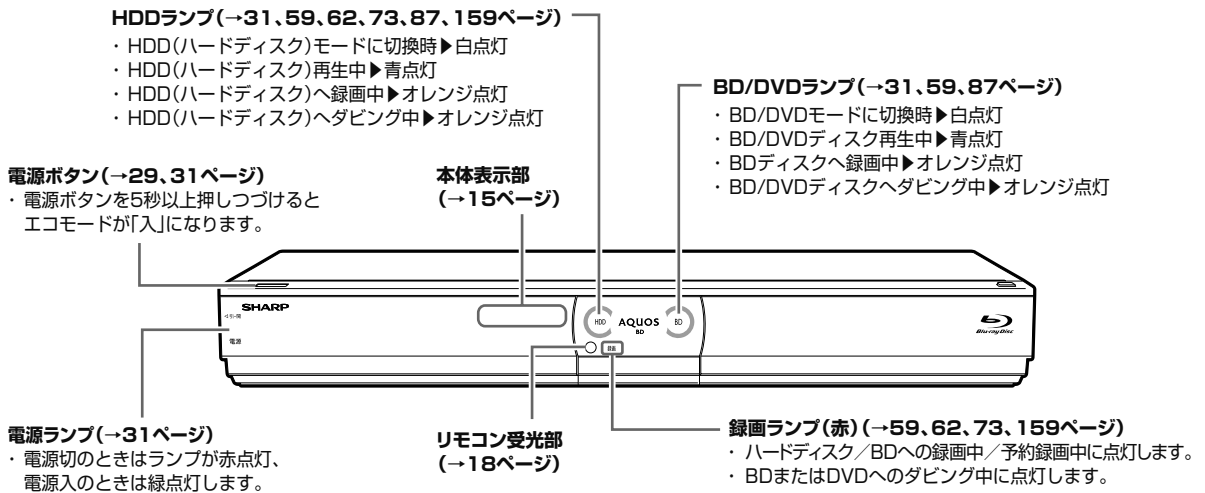

本体前面 (扉内)

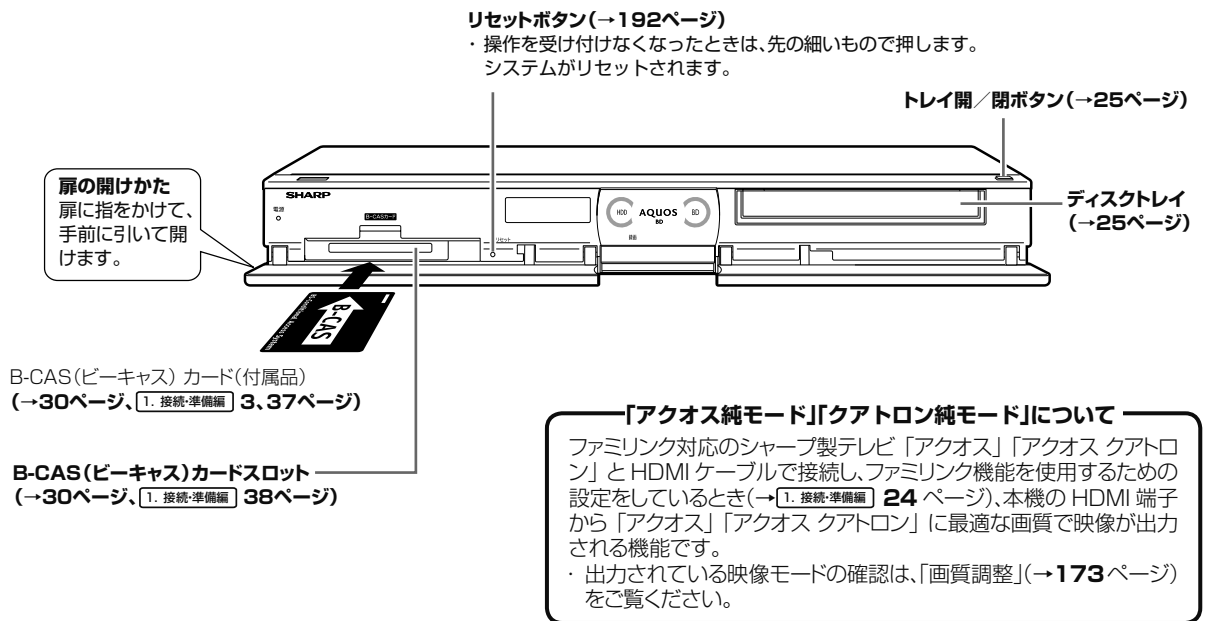

本体後面は別冊の取扱説明書 **1. 接続・準備編 16ページ**をご覧ください

本体表示部の動作表示例

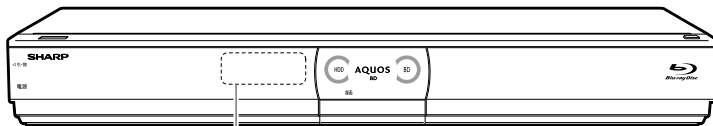

本体表示部

選局時（停止時）

地上デジタル放送選局中

1:052

例：地上デジタル放送 52チャンネル選局時

BS デジタル放送選局中

3:103

110度CS デジタル放送選局中

C:320

ケーブルテレビ（CATV）放送選局中

A:c63

外部入力選択中（L1）

L: 1

ソフトウェア更新（ダウンロード）中

「DL」表示

DL

- ・ソフトウェアの更新データや放送局の周波数変更などのデータを取得中に表示されます。

再生・録画時

カウンター表示

0 1:23:45

チャプター表示

C00 12

CD再生時トラック表示

T 03

- ・録画時は、放送局、外部入力が表示されます。（録画用）

ディスク残量

時間表示

10:23

例：残量 10 時間 23 分のとき

- ・残量時間が 100 時間以上の場合、「分」は表示されません。

エコモード「入」時

ECO

メニュー画面の操作時

「MENU」表示

MENU

- ・画面操作を行うホーム画面、番組表、録画リスト、視聴設定画面などを表示しているときに表示されます。

放送局との通信中

「DATA」表示

DATA

番組表のデータ取得中

電子番組表データ取得中表示

EPG

準備中（コンセント差込後）

WAIt

エラー表示について

- ・エラー表示については **206** ページをご覧ください。

時計を表示させるには

時計表示

AM 8:27

時計が設定されていないときは「- -: - -: -」表示となります。

- -: - -: -

- ・「電源オフ時計表示設定」(→ **176** ページ)を「する」に設定している場合は、電源を切ると時計が表示されます。（番組表データ取得中は表示されません。）

本体表示部のバックライト、HDD ランプや BD/DVD ランプを消したいときは

- ・ホームメニューから「設定」→「機能切換」→「液晶設定」(→ **176** ページ)で設定してください。

ダウンロードサービスについて

- ・電源が切れた状態でも、地上デジタル放送およびBS デジタル放送の電波を通して本機の機能を改善させるソフトウェア更新サービスを行うことができます。このサービスをダウンロードサービスといいます。(→ **177** ページ)
- ・ソフトウェアのダウンロードサービス中は、本機の電源が入るため、冷却ファンが回転し、本体表示部に「DL」の表示が出ます。また、テレビ画面に「ダウンロード中です」の表示が出ます。
- ・ダウンロードサービス中は、電源コードを抜いたりリセット操作を行わないでください。

確認・基本

視聴

録画・予約録画

再生・消去

編集

ダビング・管理

ファミリーリンク

設定

困ったときは

リモコン

- ・本機のリモコンは、本機と国内メーカー 11 社のテレビを操作することができます。
- ・工場出荷時は、シャープ製デジタルチューナー内蔵テレビ「アクオス」が操作できます。それ以外のテレビを操作するときは、「テレビメーカー指定」(→ **T. 接続準備編** 52 ページ) を行ってください。

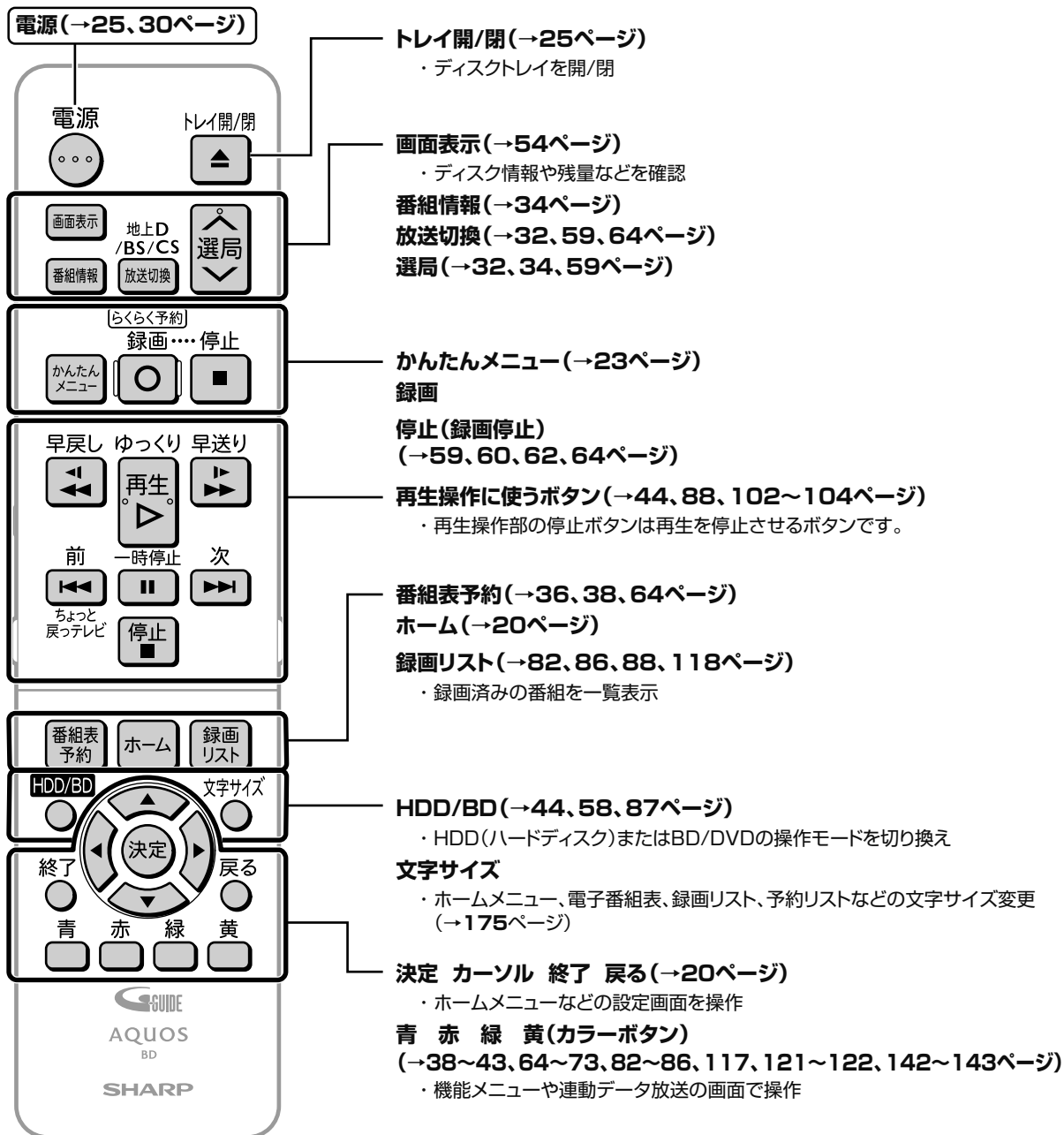

ふたを開ける

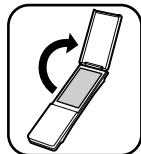

(リモコンふた内)



■ テレビを操作するとき

国内メーカー 11 社のテレビを操作できるボタンです。

- ・テレビを操作するには、「テレビメーカー指定」(→1. 接続・準備編 52 ページ) が必要です。



テレビの電源
(→30ページ)

音量

入力切換(テレビ用/白ボタン)
選局

消去(→78、80、114、128、149ページ)

- ・録画したタイトルなどを消去

入力切換(レコーダー用/黒ボタン)(→33、62、146ページ)

3桁入力(→33ページ)

- ・デジタル放送をチャンネル番号で選局

テレビ/データ(→32ページ)

ディスク残量(→55ページ)

- ・HDD(ハードディスク)またはBD/DVDの残量を表示

チャンネル・数字(→32、33、111、149、179ページ)

- ・チャンネルの選局、数字の入力や文字入力

音声(→35、105ページ)

字幕(→35、106ページ)

データ連動(→34ページ)

- ・連動データ放送の呼び出し

ポップアップメニュー(→83、97、104ページ)

- ・見どころポップアップ、BDのポップアップメニュー、DVDのメニューを表示

視聴設定(→35、110ページ)

- ・再生状態の表示と再生方法の設定

予約(→72、78、157ページ)

- ・予約メニューの表示。

確認・基本

視聴

録画・予約録画

再生・消去

編集

ダビング・管理

ファミリンク

設定

困ったときは

電池の入れかたと操作範囲

①裏ぶたを開ける

この部分を軽く押しながら、
矢印の方向にあげます。

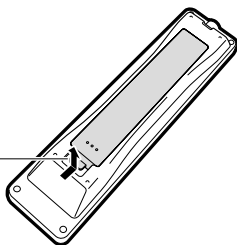

②付属の乾電池〈単3形×2個〉 を入れる

- ・収納部の⊕の向きに注意し、表示どおりに正しく入れてください。

マイナス⊖側から
入れてください。

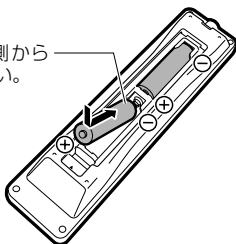

- ・新しい乾電池に交換する際は、アルカリ乾電池をご使用ください。

③裏ぶたを閉める

- ・カチッと音がするまで
確実に閉めてください。

ぶたを閉めるとき、
この付近を押して
ください。

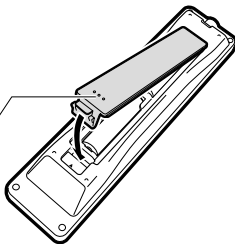

リモコンの操作範囲

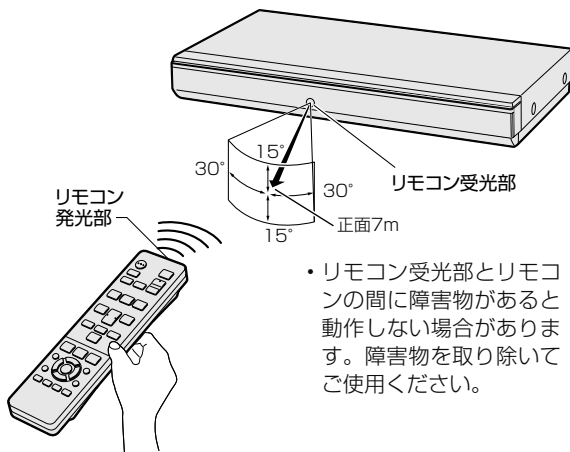

- ・リモコン受光部とリモコンの間に障害物があると動作しない場合があります。障害物を取り除いてご使用ください。

⚠️注意 乾電池使用上のご注意

乾電池は誤った使いかたをすると、液もれや破れつを起こすことがありますので、次の点について特にご注意ください。

- ・乾電池のプラス⊕とマイナス⊖を、表示のとおり正しく入れてください。
- ・乾電池はショートさせたり、充電したり、分解したりしないでください。
- ・乾電池は種類によって特性が異なります。種類の違う乾電池は混ぜて使用しないでください。
- ・新しい乾電池と古い乾電池を混ぜて使用しないでください。新しい乾電池の寿命を短くしたり、古い乾電池から液がもれるおそれがあります。
- ・乾電池が使えなくなったら…
液がもれて故障の原因となるおそれもありますのですぐ取り出してください。また、もれた液に触れると肌が荒れることがありますので、布でふき取るなど十分注意してください。
- ・不要となった乾電池を廃棄する場合は、各自治体の指示(条例)に従って処理してください。

重要

- ・リモコンには衝撃を与えないでください。
- ・リモコンのふたに強い力を加えないでください。故障の原因となる恐れがあります。
- ・リモコンを、水に濡らしたり湿度の高いところに置いたりしないでください。
- ・乾電池を入れ換えたとき、リモコンが正しく動作しないことがあります。このようなときは、乾電池をいったんリモコンから取り外し、5分以上たってから入れ直してください。
- ・本体のリモコン受光部に直射日光や強い照明が当たっていると、リモコンが正しく動作しないことがあります。照明または本体の向きにご注意ください。
- ・付属の乾電池は、保管状態により短期間で消費することがあります。早めに新しい乾電池と交換してください。(寿命は通常6カ月～1年が目安です。)
- ・長期間使用しないときは、乾電池をリモコンから取り出してください。
- ・長時間(約1日)電池のない状態が続いたときは、「リモコン番号」(→ [1. 接続・準備編](#) 53 ページ) や「テレビメーカー指定」(→ [1. 接続・準備編](#) 52 ページ) がリセットされますので、設定し直してください。

ホーム画面の使いかた

ホーム画面のあらまし

ホームとは、本機の操作や設定を行うことができるメニュー画面です。

ホーム画面表示例

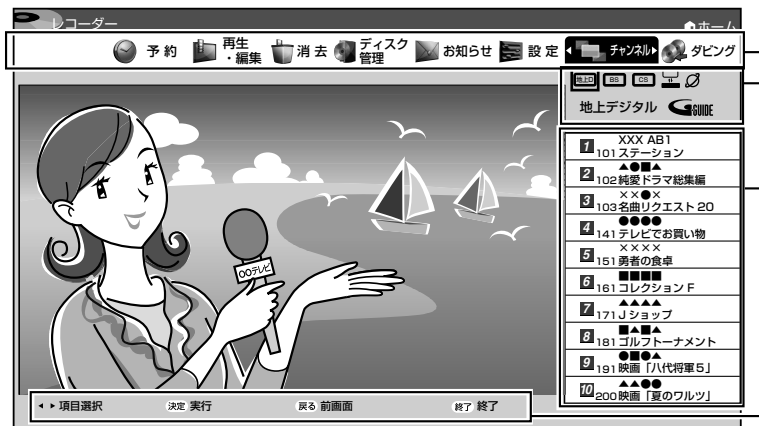

ホームメニュー項目 機能選択メニュー

●ホームメニュー項目により変わります。
機能選択メニューのない項目もあります。

機能別選択・設定項目











●機能選択メニュー項目により変わります。

操作ガイド

●ガイド表示はリモコンで操作するときのボタンと操作のしかたをお知らせします。
●画面によっては、このほかに「青」や「赤」などのカラーボタンで選べる機能が表示されます。

- ・「設定」の「機能切換」-「文字サイズ設定」でホーム画面の文字の大きさを変更することができます。
- ・リモコンの  で、文字の大きさを変更することができます。

ホームメニュー項目について

	再生・編集	「録画リスト」で録画済みの番組（「HDD」または「BD/DVD」）を一覧表示します。録画した番組を選んで再生できます。録画リストから「機能メニュー」で編集なども行えます。
	予約	録画予約の設定や、予約内容の確認ができます。
	ダビング	下記のダビングができます。 ・HDD → BD/DVD ・BD/DVD → HDD
	チャンネル	録画（視聴）したい放送、チャンネルを選局したり、外部入力に切り換えられます。
	設定	放送視聴や録画、その他本機を使うための各種設定ができます。
	お知らせ	放送局から送られてくるメッセージや、B-CAS カードに関する情報などが見られます。未読の受信メッセージがあるときは、ホームメニューのお知らせ表示が「  」（NEW マークがつきます）になります。  お知らせ
	ディスク管理	録画済みの BD・DVD ディスクの保護や DVD のファイナライズ、BD・DVD ディスクの初期化ができます。
	消去	録画した番組の中から選んで消去したり、録画した番組をすべて消去することができます。

確認・基本

視聴

録画・予約録画

再生・消去

編集

ダビング・管理

ファミリーリンク

設定

困ったときは

ホーム画面表示時の操作方法



お知らせ

- ホーム画面を表示後約1分間何も操作をしないと、画面は自動的に消えます。
- ホーム画面が表示されない場合は、「故障かな?と思ったら」(→ 205 ページ) をお読みください。

1 テレビと本機の準備をします
(30～31 ページの手順 1～3 を行います)

2 ホーム画面を表示させます

ホーム を押す



3 ホームメニュー項目を選んで決定します

で選び 決定 を押す

(例: 「設定」を選んだとき)



4 さらに項目を選んで決定します

で選び 決定 を押す

(例: 「録画機能設定」―「HD/MN録画画質設定」を選んだとき)

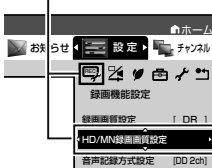

- ホームメニューで別の項目を選択したいときは 戻る を押します。

5 設定します

- 設定方法は項目により異なります。操作ガイドに従って設定してください。

ヒント

- 戻る を押すと、前に戻ります。

6 設定を終了します

終了 を押す

ホームメニュー項目一覧

ホームメニュー項目	機能選択メニュー	機能別選択・設定項目	ページ
再生・編集	—	HDD BD/DVD	81 ~ 132
予約	予約設定 地上デジタル BS デジタル CS デジタル 外部入力	予約リスト 自動録画設定 最新上書き録画設定 番組表予約 日時検索 キーワード/ジャンル検索 日時指定予約	78 68 70 64 39 39 72
ダビング	—	HDD → BD/DVD BD/DVD → HDD	141 144
チャンネル	地上デジタル BS デジタル CS デジタル 外部入力	各チャンネル (放送局) 外部入力 (L1)	32 ~ 33 33、62、146
設定	録画機能設定 映像・音声調整 安心・省エネ 機能切換 視聴準備 初期化・更新	各項目は各種設定ページをご覧ください。	169 171 174 175 176 177
お知らせ	—	受信メッセージ一覧 ボード 受信機レポート B-CAS カード番号表示	165 166 166 166
ディスク管理	—	ディスク保護 ファイナライズ ディスク初期化	113 152 28
消去	タイトル選択消去	HDD BD/DVD	115
	タイトル全消去	HDD BD/DVD	116

お知らせ

- ・「機能別選択・設定項目」は「機能選択メニュー」により表示される内容が変わります。
- ・ホームメニューの表示内容は変更される場合があります。
- ・「ホーム」→「設定」→「機能切換」→「文字サイズ設定」(→ **175** ページ) により、表示される内容が異なります。

確認・基本

視聴

録画・予約録画

再生・消去

編集

ダビング・管理

ファミリーリンク

設定

困ったときは

かんたんメニューの使いかた

かんたんメニューとは

本機の再生や録音など基本的な操作を画面を見ながら操作することができます。

かんたんメニュー画面表示例

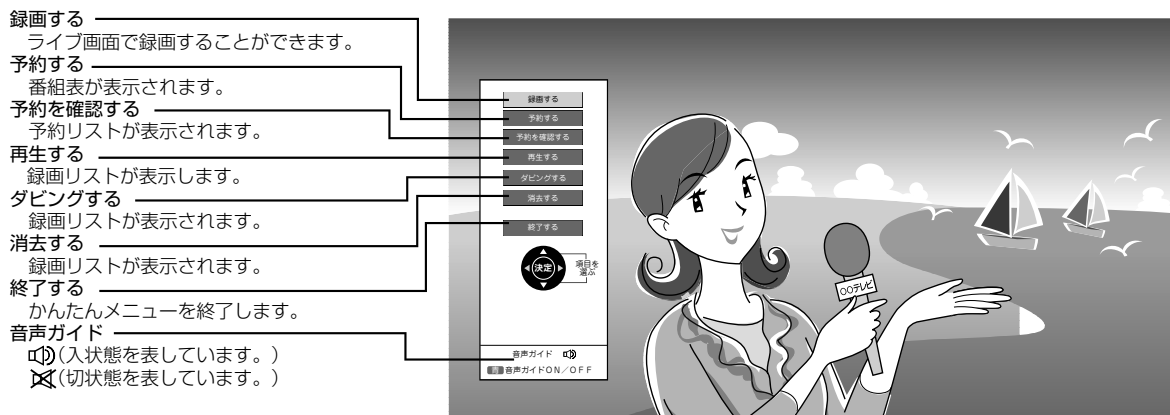

録画する	見ている番組を録画します。左右ボタンで選局ができます。
HDDのみ	・番組終了まで自動的に録画します。
予約する	番組表で予約したい番組を選んで予約します。
HDDのみ	・かんたんメニューでは、延長予約は自動的に「入」となります。 ・「今回のみ予約」、「毎回予約」を選ぶことができます。
予約を確認する	予約リストで予約を確認します。
	・予約取り消し／変更画面で変更することができます。
再生する	録画リストで再生した番組を選択して再生します。
	・「最初から再生する」、「つづきから再生する」を選ぶことができます。
ダビングする	タイトルリストからダビングするタイトルを選んでダビングします。
BDのみ	・ダビングを追加することもできます。
消去する	消去リストから消去したいリストを消去します。
HDDのみ	・消去を追加することもできます。
終了する	かんたんメニューを終了し通常の再生画面に戻ります。
音声ガイド	音声ガイドの ON <input type="checkbox"/> (入) / OFF <input checked="" type="checkbox"/> (切) を設定します。
	・初期設定は ON <input type="checkbox"/> で、かんたんメニューを選ぶと音声ガイドも開始します。

お知らせ

- 再生中、ダビング中、番組表表示中、ホーム画面表示中、録画リスト表示中は、かんたんメニューが表示されません。
- 再生を停止するには **停止** (再生停止) を押ししてください。
- ダビングを停止するには **停止** (再生停止) を2回押ししてください。
- 番組表やホーム画面表示中は、**終了** を押し、画面を終了してから、かんたんメニュー画面を表示させます。

かんたんメニュー画面表示時の操作方法



1 テレビと本機の準備をします
(30～31 ページの手順 1～3 を行います)

2 かんたんメニュー画面を表示させます

 を押す

3 操作したいメニュー項目を選んで決定します

 で選び  を押す

(メニュー表示)



4 さらに項目を選んで決定します

 で選び  を押す

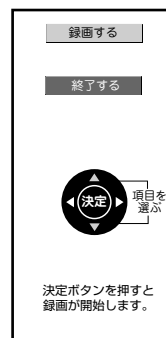

・別の項目を選択したいときは  を押します。
前の画面に戻ります。

5 終了するとき

・「終了する」を選びます。

ヒント

・  を押すと、前に戻ります。

確認・基本

視聴

録画・予約録画

再生・消去

編集

ダビング・管理

ファミリーリンク

設定

困ったときは

録画する

HDDのみ

で番組を選び、決定を押す

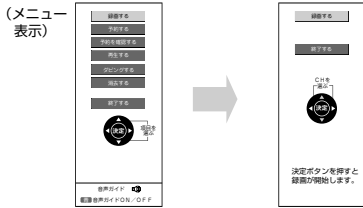

- 録画を止めるときは、停止 (録画停止) を2回押します。

予約する

HDDのみ

1 で番組表から予約する CH と時間帯を選び、決定を押す

2 で予約内容を選び、決定を押す

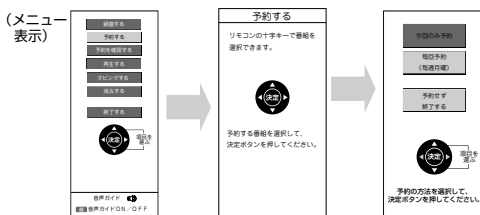

- 予約が完了すると放送画面になります。

予約を確認する

1 で予約リストから確認する

予約を選び、決定を押す

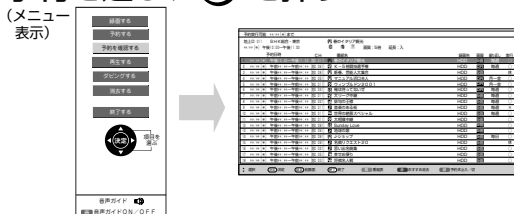

- 変更したい予約を選択すると、「予約取り消し/変更」画面が表示されます。
- 終了するとき、終了を押します。

再生する

1 で再生するメディアを選び、決定を押す

2 で録画リストから再生する番組を選び、決定を押す

3 で再生方法を選び、決定を押す

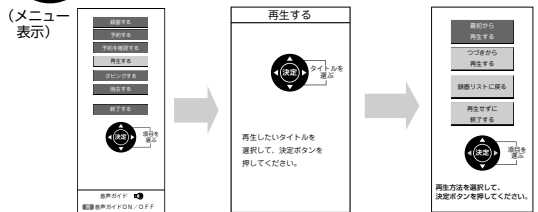

- 再生を止めるときは、停止 (再生停止) を押してください。

ダビングする

BDのみ

1 で録画リストからダビングするタイトルを選び、決定を押す

2 でダビング方法を選び、決定を押す

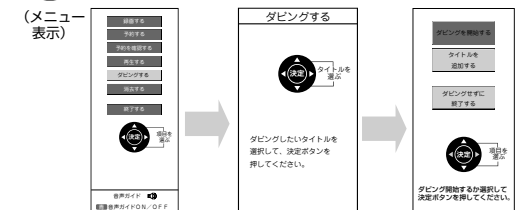

- ダビングを途中で止めるときは、停止 (再生停止) を2回押してください。

消去する

HDDのみ

1 で録画リストから消去する番組を選び、決定を押す

2 で消去方法を選び、決定を押す

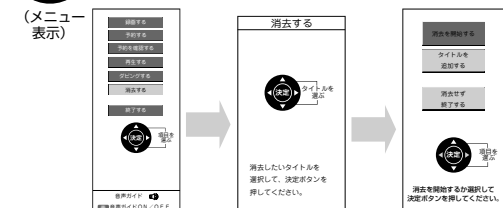

- 消去が完了すると放送画面に戻ります。

4 ディスクトレイを閉めます

トイ開/閉
 または本体のトイ開/閉ボタンを押す

⇒ ディスクトレイが閉まります。

- ディスクの読み込みを行いますので、しばらくお待ちください。
- 新品のBD-RE/-R、DVD-RW/-R ディスクを挿入したときは、録画するための準備「初期化」が自動で始まります。

ヒント

- 挿入すると自動的にメニュー画面が表示されるディスクもあります。画面の指示にしたがって操作してください。
- BD ビデオや DVD ビデオ、音楽用 CD など再生専用ディスクを挿入したときは、自動的に再生が始まります。

ディスクの出しかた

1 ディスクトレイを開けます

トイ開/閉
 または本体のトイ開/閉ボタンを押す



⇒ ディスクを取り出す

お知らせ

- ダビング中は、ディスクトレイが開きません。停止させてから操作してください。

ディスク (BD・DVD・CD) の保管のしかた

- ディスクのケースに入れ、立てて保管してください。
- 直射日光の当たるところや熱器具などのそば、湿気の多いところは避けて保管してください。
- 落としたり、強い振動やショックを与えないでください。
- ほこりの多いところやカビの発生しやすいところは避けてください。



ディスク (BD・DVD・CD) の取り扱いに関するご注意とお知らせ

ディスク (BD・DVD・CD) の取り扱いはていねいに

- 記録面（再生面）には手を触れないでください。

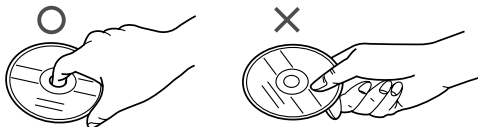

- ディスクに紙やシールを貼らないでください。



ディスク (BD・DVD・CD) のお手入れについて

- ディスクについた指紋や汚れを落とすときは、柔らかい布でディスクの中心から外側に向かって軽く拭き取るようにしてください。汚れがあるとディスクの再生時に音飛びしたり、画像が乱れる場合があります。



- 汚れがひどいときは、水で少し湿らせた柔らかい布で軽く拭き取り、乾いた布でからぶきしてください。
- シンナーやベンジン、アナログ式レコード盤用のクリーナー、静電気防止剤などは絶対に使用しないでください。ディスクを傷める原因となります。

ディスクの再生で音飛びしたり、画像が乱れるときは

- ディスクの記録面に、傷や汚れが無いかお確かめください。
- ディスク読み取り部にゴミやほこりがたまると、音飛びしたり画像が乱れて見える場合があります。ディスク読み取り部にたまったゴミやほこりが原因の場合、推奨のレンズクリーナーを使用することで症状が改善される場合があります。ただし改善効果は必ずあるというわけではありません。レンズクリーナーを使用しても症状が改善されない場合は、お買い上げの販売店またはシャープお客様相談センター（→ 216 ページ）にご相談ください。

推奨レンズクリーナーについては、シャープホームページの DVD/BD サポートステーション (<http://www.sharp.co.jp/support/av/dvd/>) からご覧いただけます。

※推奨以外のレンズクリーナーは、故障の原因になる場合がありますので、絶対に使用しないでください。

ディスクを初期化する

- 新品（未初期化）のBD（ブルーレイディスク）に録画（ダビング）するときや、DVD ディスクにダビングするときには、ディスクの初期化が必要です。
- 新品（未初期化）のBD-RE/-R や DVD-RW を挿入したときは、自動的に初期化が始まります。
- 必ず「for VIDEO」、「for General」または「録画用」の表記があるディスクをご使用ください。
- 使用済みのBD-RE や DVD-RW ディスクを未使用の状態に戻したい場合は、28 ページの手順で初期化をします。



DVD ディスクの録画フォーマットについて

VRフォーマット

・デジタル放送を記録できる (CPRM対応の場合)

ビデオフォーマット

・市販のDVDプレーヤーなどで再生できる

新しいBDの初期化について

- 新品（未初期化）のBD-RE/-R を挿入すると、自動的に初期化が始まります。
- 新品（未初期化）のBD-RE/-R でもディスクによっては、「初期化する」「ディスク取り出し」と表示されることがあります。このときは「初期化する」を選び決定してください。
- あらかじめ初期化されているディスクは、初期化の必要はありません。

新しいDVD ディスクの初期化について

ディスクの種類

新品のディスクへの初期化（フォーマット）

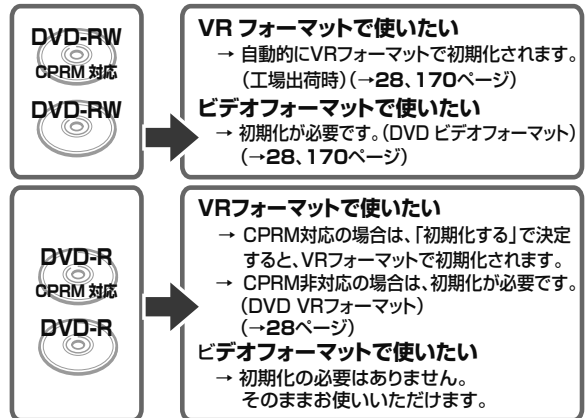

ご注意

- 初期化をすると、「タイトル保護設定」(→ 112 ページ) されたものも含めてそれまでに記録された番組がすべて消去されます。内容をよくご確認ください。
- 他社のレコーダーで録画したBD-RE を挿入したときも、「初期化する」「ディスク取り出し」と表示されることがあります。「初期化する」を選ぶとディスクの内容が全て消去されます。消去したくない場合は、「ディスク取り出し」を選んで決定してください。
- 「ディスク保護」されたディスクは初期化できません。(ディスク保護設定を解除してから初期化してください。)(→ 113 ページ)
- DVD-RW Ver.1.0 ディスクはビデオフォーマットでの初期化はできません。
- BD-R/DVD-R は記録後の初期化はできません。
- デジタル放送をDVDにダビングするには、「VR フォーマット」で初期化したCPRM対応のDVDディスクが必要です。

お知らせ

- ダビングしたDVDディスクをVRフォーマットに対応していない機器で再生したい場合は、ダビングをする前にDVD-RW/-Rを「ビデオフォーマット」で初期化することをおすすめします。ただし、ダビング(録画)制限のあるデジタル放送は、「ビデオフォーマット」で初期化したDVDディスクにはダビングできません。
- 工場出荷時設定では、新品のDVD-RWディスクを挿入すると自動的に「VRフォーマット」で初期化されます。新品のDVD-RWをビデオフォーマットで初期化、あるいは新品のDVD-RをVRフォーマットで使いたい場合にのみ初期化操作を行ってください。

確認・基本

視聴

録画・予約録画

再生・消去

編集

ダビング・管理

ファミリーリンク

設定

困ったときは

BD (ブルーレイディスク)、DVD ディスクの初期化

1 テレビと本機の準備をします

▶ 30 ページ

2 BD や DVD ディスクの初期化の場合、ディスクを挿入します

▶ 25 ページ

- 新品 (未初期化) の BD-RE/-R を挿入した場合は自動的に初期化が始まります。
- 新品の DVD-RW を挿入した場合は自動的に VR フォーマットで初期化が始まります (工場出荷時)。
- 初期化が完了すると、BD への放送録画、HDD (ハードディスク) から BD または DVD-RW へのダビングができるようになります。
- CPRM 対応の DVD-R を挿入した場合は「初期化する」を選んで決定すると VR フォーマットで初期化が始まります。「初期化しない」を選んで決定すると初期化は行われず、そのままビデオフォーマットのディスクとして使用できます。

3 ホームメニューを表示させます

 を押す

4 「ディスク管理」 - 「ディスク初期化」を選んで決定します

 で選び  を押す

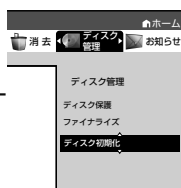

5 ①初期化の種類を選んで決定します ②「する」を選んで決定します

 で選び  を押す

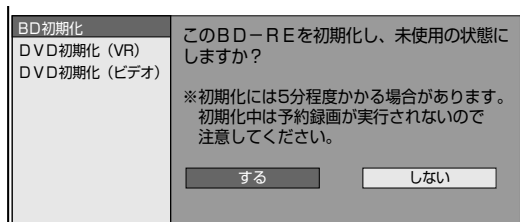

6 「はい」を選んで決定します

 で選び  を押す

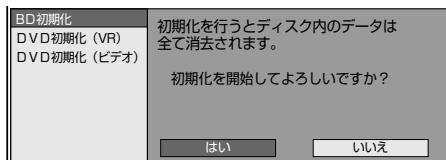

初期化実行

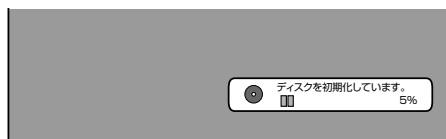

本体表示部

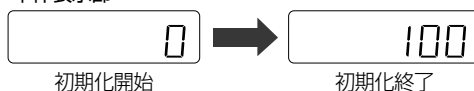

初期化が完了

HDD (ハードディスク)の初期化について

- お買い上げ時、ハードディスクは初期化された状態ですので初期化の必要はありません。

こんなときに初期化をします

- ハードディスク内の番組を消去しても空き容量 (残量時間) が増えないとき。
- 本機のエラーが発生し、リセット操作をしても改善されないとき。
- ハードディスク内のタイトル (録画した番組) をすべて消去し、リフレッシュさせたいとき。

ご注意

- 初期化するとすべてのタイトルが消去されます。消去されたタイトルは復元できません。大切なタイトルは、BD または DVD ディスクにダビングしてから初期化を行ってください。

初期化のしかたは

- 「ホーム」 - 「設定」 - 「初期化・更新」 - 「ハードディスク初期化」で初期化の操作をします。(→ 178 ページ)



- 「設定」の操作について詳しくは、168 ページをご覧ください。

エコモードについて

- 電源「切」のときに、待機電力を抑えるエコモードに設定する方法です。
- 就寝時など本機を長時間使用しないときに、テレビの主電源を切るような感覚でお使いいただくことをおすすめします。

エコモードを動作させる （「入」にする）

- 1 本体の電源ボタンを 5 秒以上押しつづけます

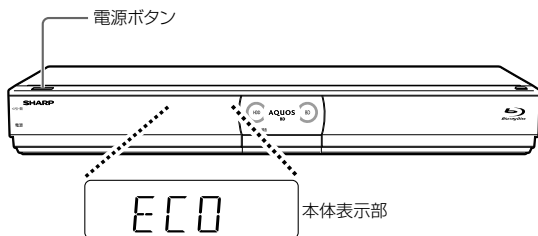

エコモードにします。しばらくお待ちください。

エコモード中は、本機で予約した番組は録画されますが、以下の動作制限がありますのでご注意ください。

- ・ファミリンクでの本機の操作や、クイック起動ができません。
- ・本機を経由してテレビへアンテナを接続している場合、テレビが映らなくなることがあります。
- ・電源ランプを除く、本体の表示・ランプを消灯します。

⇒ エコモードについてのメッセージが約 20 秒間テレビ画面に表示された後、本機の電源が切れてエコモードになります。

ヒント

- 本機での予約録画やダビング中にエコモードを「入」にしたときは、その動作終了後にエコモードが「入」となります。
- ファミリンクによるワンタッチ録画中にエコモードを「入」にしたときは、録画を停止するとエコモードが「入」となります。
- エコモードにすると、電源ランプを除く、本体の表示・ランプが消えます。

エコモードを「入」にする

- シャープ製テレビ「アクオス」からファミリンクによる操作はできません。
- ファミリンク対応の「アクオス」で設定したファミリンク予約は動きません。

エコモードを停止する （「切」にする）

- 1 本体またはリモコンの電源ボタンまたはトレイ開／閉ボタンを押します

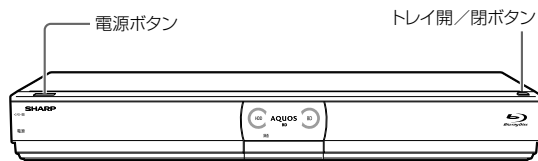

- トレイ開／閉ボタンを押したときは電源が入り、トレイが開きます。（エコモードは「切」となります。）

お知らせ

- テレビで放送を視聴中にエコモードを入／切すると、テレビ画面に一瞬ノイズが入りますが、エコモードを切り換えているためで故障ではありません。
- エコモード中は待機時の消費電力を抑えることができますが、ファミリンクによる本機の操作ができなくなりますのでご注意ください。クイック起動（→ 164 ページ）も動きません。
- エコモード中は、電源ボタン、トレイ開／閉ボタン以外のボタンは働きません。
- エコモード中は、テレビの電子番組表で予約したファミリンク予約は動きません。エコモード「入」状態での予約録画は本機で行ってください。
- 本機を経由してテレビへアンテナ接続をしている場合、エコモード中はテレビの映りが悪くなる場合があります。この場合、アンテナ分配器を使って本機とテレビの両方にアンテナを接続することをおすすめします。
- エコモード中でも、以下の機能は働きます。
 - 予約録画（テレビに、予約録画中は「予約録画中です」、ダビング予約中は「ダビング予約中です。」と表示されます。）
 - デジタル放送のダウンロード
 - 電子番組表のデータ取得
- エコモードになった直後など、電源ボタンを押しても本機の電源が入らない場合があります。このような場合は、しばらく待ってから、電源ボタンを押して電源を入れてください。

テレビと本機の準備をする

テレビで本機を楽しむための準備をします。

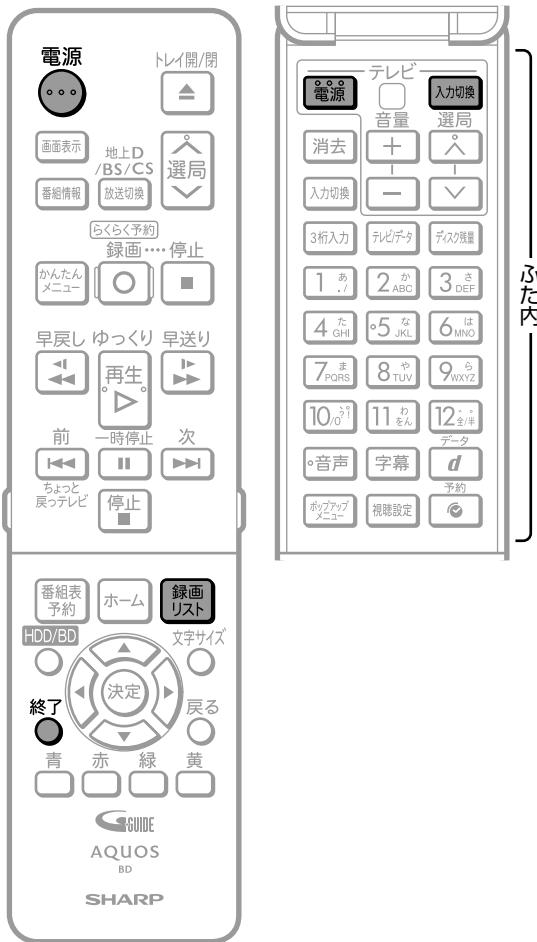

■本機のリモコンでテレビを操作するときは

- 本機のリモコンは国内11社のテレビが操作できます。
- 工場出荷時はシャープ製デジタルチューナー内蔵の液晶テレビ「アクオス」が操作できます。それ以外のテレビを本機のリモコンで操作したいときは、あらかじめ「テレビメーカー指定」(→ **1. 接続・準備編 52** ページ)を行ってください。

ご注意

- リモコン操作をすると他のシャープ製BD・DVD機器も動作してしまうときは、「リモコン番号」を設定してください。(→ **1. 接続・準備編 53** ページ)

準備 B-CAS (ビーキャスト) カードを表面の矢印の方向に差し込みます

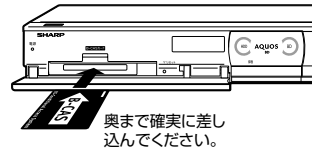

- デジタルチューナー内蔵テレビをご使用の場合でも、B-CASカードは視聴／録画のため、本機にも挿入する必要があります。
- WOWOWなどの有料放送を本機で視聴・録画するには、契約済B-CASカードを本機に挿入しておく必要があります。

1 本機の電源を入れます

電源 を押す

- もう一度押すと電源が切れます。

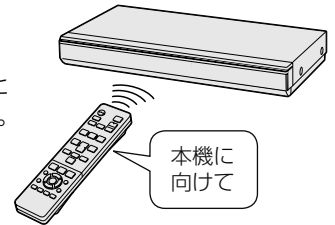

電源が入ると…

電源ランプ ⇨ 赤から緑点灯

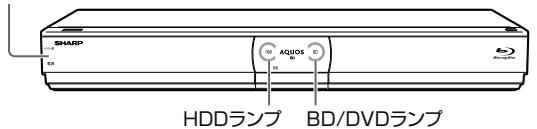

- 電源を入ると、本体のHDDランプ、BD/DVDランプが点滅します。点滅中は操作のための準備を行っていますので、点滅が終了するまで1分～2分お待ちください。(ディスクが挿入されているときには、さらに時間がかかる場合があります。)

2 テレビの電源を入れます

を押す (ふた内)

- テレビの主電源が切れているときは、主電源を入れてください。



3 テレビに向け **入力切換** (ふた内、テレビ用/白ボタン) を繰り返し押し、テレビの入力を本機を接続した入力(「入力3」など)に切り換えます

例：本機をテレビの外部入力3に接続したとき

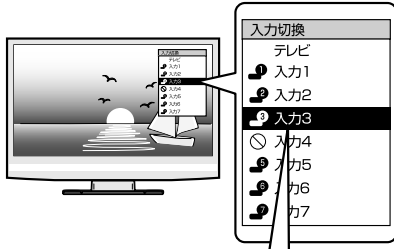

・シャープ製のファミリンク対応テレビとHDMIケーブルで接続したときは、本機の製品名が表示されます。製品名が表示されている外部入力を選びます。

- ・入力が正しく切り換わると、本機の映像がテレビに映ります

- ⇒ 本機の映像がテレビに映れば準備完了です。
- ・接続後、初めて電源を入れたときは「初期設定」画面になります。
 - ・初期設定を行ってください。(→ **1. 接続・準備編 41** ページ)

本機の映像が映っているか確認したいときは

リモコンの **録画リスト** を押します (→ **82** ページ)

⇒ 録画リストが表示されます。

録画リスト



終了 を押すと録画リストが消えます。

- 録画リストが表示されないときは
 - ・手順 **3** を繰り返し操作し、録画リストが表示される入力を選びます。
- 手順 **3** を繰り返し操作しても、録画リストが表示されないときは
 - ・本機の電源が入っているか確認します。
 - ・HDMIケーブル、D映像ケーブル、映像・音声コードが確実に接続されているか(抜けかかっているか)確認します。

お知らせ

- ・初めて電源を入れたときは、録画リストの番組はありません。

本体ボタンで本機の電源を入/切するとき

■ 電源を入れる

電源ランプ ⇨ 赤から緑点灯

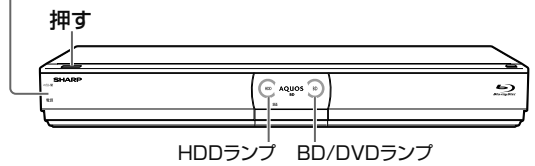

- ・電源を入れると、本体のHDDランプ・BD/DVDランプが点滅します。点滅中は操作のための準備を行っていますので、点滅が終了するまでお待ちください。
- ・接続後、初めて電源を入れたときは、「初期設定」画面になります。(→ **1. 接続・準備編 42** ページ)

■ 電源を切る

電源ランプ ⇨ 緑から赤点灯

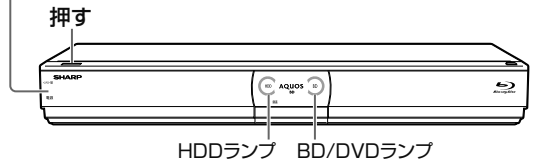

- ・電源を切った直後は、再度電源ボタンを押しても電源が入らない場合があります。そのようなときは少し待ってから再度電源を入れてください。

お知らせ

- ・電源を切ったときに電子番組表データが取得できていないときは、電子番組表データを取得するため本体表示部に「E P G」と表示され、本体内部の電源が入った状態となります。電子番組表を取得後は、電源が自動で切れます。
- ・シャープ製ファミリンク対応テレビと接続しているとき、「ファミリンク設定」の「連動設定」(→ **175** ページ) が「する」に設定されていると、テレビの電源を切ると自動的に本機の電源も切れます。

確認・基本

視聴

録画・予約録画

再生・消去

編集

ダビング・管理

ファミリンク

設定

困ったときは

チャンネルを選ぶ

本機のチューナーでテレビ番組を選びます。

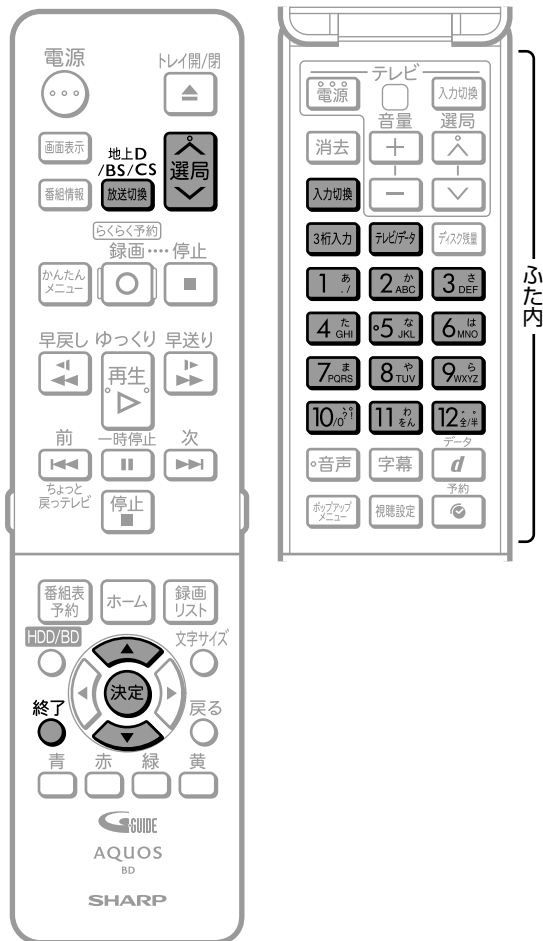

重要

- WOWOW や、スターチャンネルは有料放送、110度CSデジタル放送は有料放送サービスです。BS デジタル放送でも WOWOW やスターチャンネル以外の有料放送があります。110度CS デジタル放送で運用されているスカパー！は「有料放送サービス」です。事業者との受信契約が必要です。
- 放送局との契約については、**1. 接続・準備編 38**ページをご覧ください。
- CS 放送を選局したとき、テレビ画面が暗く放送が映らない場合があります。「現在放送されていません。番組表などで放送時間を確認してください。」のメッセージが表示される場合もあります。この場合は手順**3**で**選局**を押し、放送のあるチャンネルを選局してください。

ご注意

- 録画中は、選局の操作ができません。
- 放送番組によっては、上下または上下左右に黒い帯が付いて見える場合があります。(放送局の送信方式によるもので、本機の故障ではありません。)

お知らせ

- 視聴年齢制限を設定(→177ページ)しているとき、設定した年齢制限に該当する番組を選局したときは、年齢制限を解除するためのパスワード入力画面が表示されます。パスワードは本機に設定されているパスワードです。

準備 テレビと本機の準備をします

▶ **30** ページ

- 付属の B-CAS カードは、必ず挿入してください。B-CAS カードを挿入しないと、デジタル放送がご覧になれません。(→ **30** ページ)
- **有料放送を視聴するときは**
 - WOWOW などの有料放送を本機で視聴・録画するときは契約済みの B-CAS カードを本機に挿入しておく必要があります。

1 放送を選びます

地上D/BS/CS 放送切換 を押す

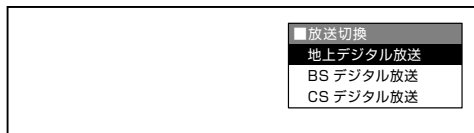

- 押すたびに、次のように切り換わります。
 → 地上デジタル放送 → BS デジタル放送 → 110度CSデジタル放送 ←
- で選び を押しても放送が選べます。

2 データ放送を選ぶ場合

テレビデータ を押す (ふた内)

- 押すたびに、次のように切り換わります。
 テレビ放送 → (ラジオ放送) → データ放送

ヒント

- デジタル放送を3桁入力で選ぶ場合はこの操作は必要ありません。

3 選局します

選局 または **1** (ふた内) ~ **12** (ふた内) を押す

⇒ 選局したチャンネルの情報表示 (自動的に消えます。)

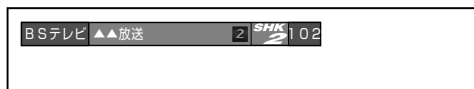

番組を見ながら使えるボタン

番組情報や連動データ放送を見たり、音声、字幕、映像を切り換えます。

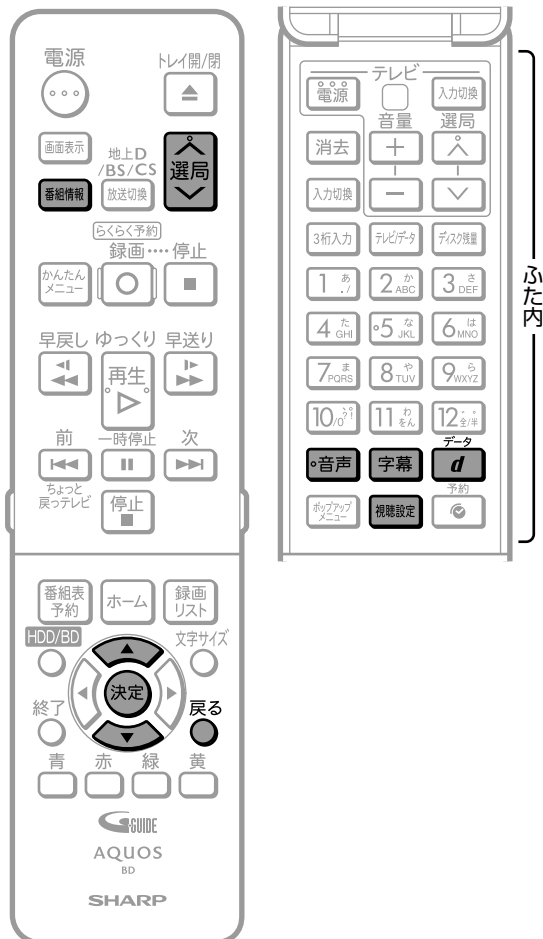

チャンネル表示を表示するには

1 視聴中にチャンネルを選びます



番組情報・連動データ放送を見るには

1 視聴中に番組情報を表示させます

- 番組情報 を押す
- もう一度押すと番組情報が消えます。



2 連動データ放送を表示させます

- データ **d** を押す (ふた内)

- 画面の指示に従って操作できます。
- 録画画質を「2倍」～「12倍」、「HD〇〇」に設定して録画する場合に、連動データ放送を記録したいときは、「ホーム」－「設定」－「録画機能設定」－「長時間モード設定」で「連動データ設定」を「記録する」に設定し直してください。

メモ

連動データ放送の録画について

- テレビ放送と同時に送られてくる連動データ放送は、「ホーム」－「設定」－「録画機能設定」－「長時間モード設定」の「連動データ設定」で記録するかどうかを設定できます。(工場出荷時は、録画画質「DR」で録画した場合に、連動データを記録する設定になっています。)
- 録画予約をする際に、連動データ放送を記録するかどうか、番組ごとに個別に設定することもできます。(→ 75 ページ)

再生時の番組情報について

- HDD (ハードディスク) に「DR」、「2倍」～「12倍」、「HD〇〇」で録画した番組を再生したときも、番組情報 を押すと録画した番組の番組情報を表示して確認することができます。

ご注意

マルチビューサービス放送などを HDD (ハードディスク) または BD (ブルーレイディスク) に録画して再生する場合は

- 主映像以外の映像を再生した場合、データ放送が視聴できない、字幕などが表示できないなどの制限が出る場合があります。また、スロー再生などの特殊な再生はできません。このような制限が出る場合は、主映像でお楽しみください。

お知らせ

- 電源を入れた直後やチャンネル切換えをした直後は、データ **d** (ふた内) を押しても連動データ放送画面が表示されないことがあります。この場合は、テレビ放送受信後しばらく (約 20 秒) 待ってから操作してください。(表示されるまでの時間は、放送内容によって異なります。)
- 連動データ放送を終了させるには再度データ **d** (ふた内) を押します。
- 連動データ放送に切り換えたとき、確認音が出ない場合があります。
 - 本機から出力される音声、ビットストリーム音声のとき。
 - 本機の「デジタル音声出力設定」－「光デジタル音声出力」を「ビットストリーム」に設定しているとき。

※ HDD（ハードディスク）に「DR」、「2倍」～「12倍」、「HD ○○」以外の録画画質で録画したタイトル（録画した番組）や、DVDディスクに記録されたタイトル（記録された番組）の場合、番組情報画面は表示されません。

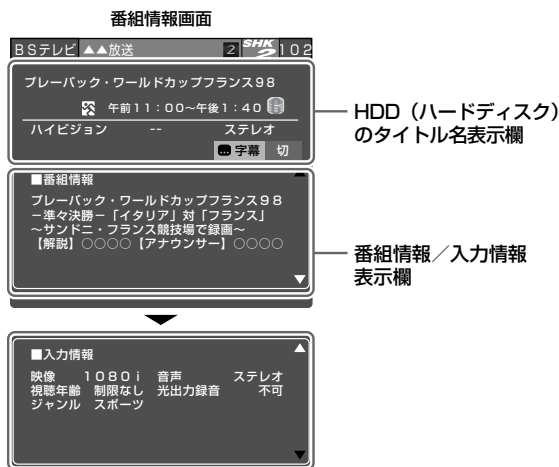

主音声・副音声を切り換えるには

■ 番組情報に「●音声」表示がある場合

●音声 を押す
(ふた内)

- ・ 音声は **視聴設定** (ふた内) を押して、視聴設定画面からも切り換えられます。(→ 110 ページ)
- ・ ボタンを押すたびに音声が切り換わります。
- ・ マルチ音声（ステレオ二重音声）番組は、録画画質を「7倍」「10倍」「12倍」にした場合、「ホーム」→「設定」→「録画機能設定」→「長時間モード設定」の「マルチ音声設定」で設定した音声のみ記録されます。



- 二重音声番組のとき
 - ・ 主 → 副 → 主/副 → 主
- デジタル放送のマルチ音声（ステレオ二重音声）番組のとき
 - ・ 音声 1 → 音声 2 → 音声 1
 - ※ 番組により音声の数は異なります

- ・ モノラル放送やステレオ放送の音声は切り換わりません。

お知らせ

音声切り換えについて

- ・ マルチ音声（ステレオ二重音声）番組を受信したときは、前回の選択に関わらず「音声 1」が選択されます。
- ・ 二重音声番組を受信したときは、前回選択されていた音声を選択されます。

- ・ 本機から出力される音声ビットストリーム音声の場合、モノラル二重音声放送の音声切替はテレビ側で行ってください。
- ・ 二重音声やマルチ音声（ステレオ二重音声）のときの言語表記は、放送からの情報による表示であり、必ずしも表記どおりでないことがあります。
- ・ 二重音声放送を録画する場合には、170 ページをご覧ください。

字幕を切り換えるには

■ 番組情報に「☐字幕」表示がある場合

☐字幕 を押す
(ふた内)

- ・ 字幕は **視聴設定** (ふた内) を押して、視聴設定画面からも切り換えられます。(→ 110 ページ)
- ・ ボタンを押すたびに字幕が切り換わります。

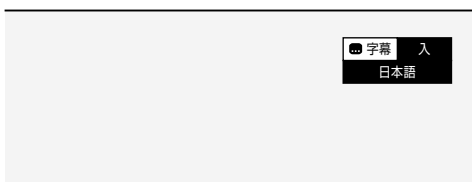

お知らせ

字幕を消したいときは

- ・ 視聴設定で「切」を選んでください。
- ・ 「字幕表示設定」(→ 175 ページ)が「する」に設定されているときは、字幕は消せません。「しない」に設定してください。

主映像と副映像を切り換えるには

1 視聴中に視聴設定画面を表示させます

- ・ 視聴設定について詳しくは (→ 110 ページ)

視聴設定 を押す
(ふた内)

2 映像を選んで決定します

決定 を押す

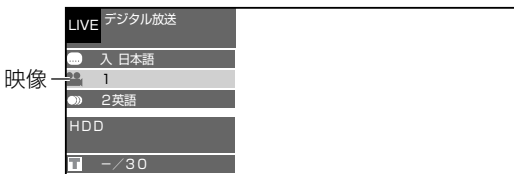

3 映像を切り換えます

決定 を押す

- ・ **戻る** を押すと視聴設定画面は消えます。

デジタル放送を電子番組表 (Gガイド) で選ぶ

電子番組表 (Gガイド) でデジタル放送の番組を番組表から選ぶことができます。

電子番組表 (Gガイド) の表示について

- ・文字サイズ設定 (→ **37** ページ) またはリモコンの  で、文字の大きさを変えることができます。
- ・番組表が表示されない、空欄になるときは、**37** ページを確認してください。

■ 予約リストと番組表を並べて表示



録画予約と番組表のスクリーンショット。録画予約リストと番組表が並べて表示されています。

番組表予約 を押す

レコーダー (本機) の番組表であることを表します

今見ている放送の種類

ジャンルを示すマーク※2

選んでいる番組 (黄色表示)

チャンネルが登録されているリモコンのボタン

広告を表示します。  を押すと詳細が表示されます

番組情報と録画予約の録画先や録画画質などを示すマーク※1

予約リスト (→ **78**~**80** ページ)

 (ふた内) を押して、表示/非表示を切り換えます

チャンネル番号

選んでいる番組







録画予約されている番組 (赤色表示)

時間帯

カラーボタンで選べる機能

1つの放送局から2つ以上の番組 (サブチャンネル) が放送される場合に空白の番組枠が表示されます。サブチャンネルの表示 → **37** ページ

※1 番組情報と録画予約の録画先や録画画質などを示すマーク

マーク	内容
	録画予約 (本体のHDD (ハードディスク)) している番組
	BD (ブルーレイディスク) を録画先とした予約
	有料放送 / 契約の必要な番組
	録画できない番組
	コピーに制限がある番組 ・1回だけ録画可能な番組 ・ダビング10の番組 (→ 13 ページ)
	登録した条件で自動録画される番組 (→ 68 ページ)
	ジャンルで自動録画される番組

※2 ジャンルを示すマーク (ジャンルアイコン)

マーク	ジャンル	マーク	ジャンル
	ニュース / 報道		映画
	スポーツ		アニメ / 特撮
	情報 / ワイドショー		ドキュメンタリー / 教養
	ドラマ		劇場 / 公演
	音楽		趣味 / 教育
	バラエティー		福祉

お知らせ

- ・電子番組表 (Gガイド) が表示されない場合については「故障かな? と思ったら」 (→ **194** ページ) をお読みください。

で注意

- 各放送局が随時最新のデータを送信しています。
- 地上デジタル放送は、電源を切っていれば決められた時間（→ **1. 接続準備編** 61 ページ）に番組表データを自動で取得します。
- 電源を入れてすぐに電子番組表（Gガイド）を表示させたときや、本機が番組予約の情報を取得する動作をしているときは、電子番組表（Gガイド）は表示されません。（空白となります。）

番組表の設定について

電子番組表（Gガイド）の表示設定などは、以下のように設定します。

● **ジャンル色設定**

- 番組表の色をジャンルごとに、お好みの色に設定することができます。
- 「ホーム」－「設定」－「機能切換」－「番組表設定」－「ジャンル色設定」で設定を変更することができます。（→ **175** ページ）

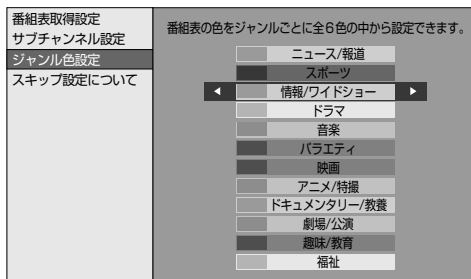

● **サブチャンネル設定**

- デジタル放送は 1 つの放送局で 2 つ以上の番組が放送される場合があります。2 つ目や 3 つ目の番組をサブチャンネルといいます。サブチャンネルを表示するか設定できます。
- 「ホーム」－「設定」－「機能切換」－「番組表設定」－「サブチャンネル設定」で設定を変更することができます。（→ **175** ページ）

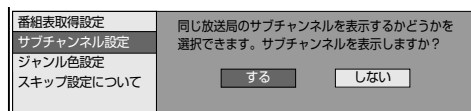

● **文字サイズ設定**

- 番組表内の文字を拡大し、見やすくすることができます。
- 「ホーム」－「設定」－「機能切換」－「文字サイズ設定」で設定を変更することができます。（→ **175** ページ）

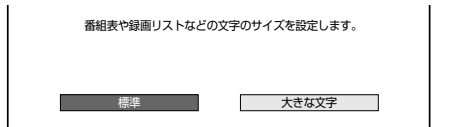

- リモコンの **文字サイズ** でも文字の大きさを変えることができます。

電子番組表（Gガイド）が表示されないチャンネルがあるとき

- 電子番組表（Gガイド）は、番組表データを受信することで表示されます。
- 次の場合、番組表データが受信できていない、またはリセットされることから番組表が表示されない場合があります。

- 購入後、はじめて電源を入れたとき
- 初期設定やチャンネル設定を行った直後
- リセット操作などを行ったとき
- 長時間コンセントから電源プラグを抜いていたとき

Ⓐメッセージが出て番組表欄が空欄となっている

Ⓑ番組表の一部が空欄となっている

■ **上記のようなときは次の操作を行ってください。**

- 番組表データを受信し、番組表が表示されます。

テレビ画面の表示▼

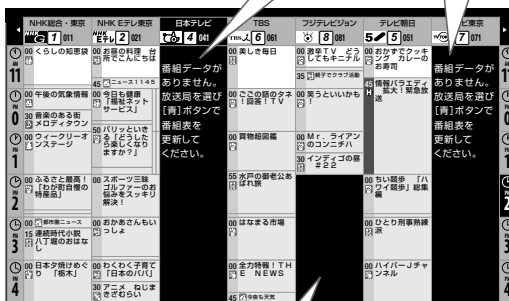

Ⓑ番組表が一部表示されない

Ⓐ **メッセージが出て番組表欄が空欄となっているときは**

⇒ **メッセージのある番組表の欄を**



- 「番組データ取得中」のメッセージに切り換わり、番組表を更新します。更新には 2 分程度時間がかかります。

Ⓑ **番組表の一部が空欄となっているときは**

⇒ **空欄となっているチャンネルを選局し放送画面のまま 2 分程度待ちます。**

- 番組表データを受信し番組表を更新します。

ヒント

- 番組表データが受信できていない状態で電源を切ったときは、番組表データを自動受信します。
- 番組表データ受信中は本体内部の電源が入った状態となり、本体表示部に「EPC」が表示されます。

確認・基本

視聴

録画・予約録画

再生・消去

編集

ダビング・管理

ファミリーリンク

設定

困ったときは



番組を選ぶには

準備 テレビと本機の準備をします

▶ 30 ページ

1 デジタル放送を選びます

地上D / BS / CS 放送切換 を押す

- ・ 押すたびに、次のように切り換わります。

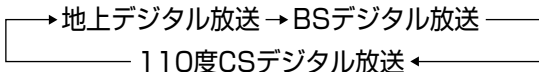

ヒント

- ・ データ放送の場合 (→ 32 ページ)

2 電子番組表（Gガイド）を表示させます

番組表 予約 を押す

3 番組を選びます



番組表画面例



⇒ ページを送り／戻したいとき

- ・ 次の時間帯を表示させたいときは、**次** を押す
- ・ 前の時間帯を表示させたいときは、**前** を押す

● 放送中の番組を選んだときは

決定 を押す ⇒ 選局されます

- ・ 放送中の番組を選んで **録画** を押しても、録画はできません。

● 未放送の番組を選んだときは

- ・ 予約録画の設定をします。予約録画の方法は2種類あります。(→ 64 ページ)

録画 を押す ⇒ 自動で予約内容が設定されます

決定 を押す ⇒ 手動で予約内容の設定をします

- ・ 番組表を消すには、**終了** または **番組表 予約** を押す

お知らせ

- ・ BS デジタル放送の番組表に表示される地上デジタル放送の番組表は、難視聴対策のために衛星から再送信されている放送の番組表です。一般の方はご利用できません。そのため、予約を設定しても放送は録画されません。番組表に表示する場合は「ホーム」 - 「設定」 - 「視聴準備」 - 「チャンネル設定」の「地デジ難視聴対策放送」で「しない」に設定してください。詳しくは **1. 接続・準備編 65 ページ** をご覧ください。

番組の情報を見るには

1 番組情報を表示させます

青
○ を押す
(番組情報)

番組情報が表示されます。



2 見たい番組を選びます

で選ぶ

- 番組情報が2ページ以上あるときは、黄(次ページ)や緑(前ページ)を押してページを切り換えられます。
- 番組表に戻りたいときは青を押してください。

メモ

- 番組を選ぶときに次/前を押して、次/前の時間帯に表示を切り換えることもできます。

ヒント

- 番組情報の文字をコピーしてキーワードとして使用することができます。キーワードを使用すると、番組表や録画リストの番組を検索することができます。(→42ページ)

番組表を表示する日時を選ぶ

1 電子番組表（Gガイド）を表示させます ▶38ページ

2 日時移動画面を表示させます

緑
○ を押す

3 ①日付を選びます

黄
○ を押して選ぶ

- 黄○を押すたびに日付が進みます。
- 日付に戻りたいときは緑○を押します。

②表示する時間帯とチャンネルを選んで決定します

で選び 決定 ○ を押す

- ② 時間帯とチャンネルを選びます。
- ① 日付が変わります。



4 番組を選びます

で選ぶ

● 放送中の番組を選んだときは

決定 ○ を押す⇒選局されます

- 放送中の番組を選んで録画を押しても、録画はできません。

● 未放送の番組を選んだときは

- 予約録画の設定をします。予約録画の方法は2種類あります。(→64ページ)

録画 ○ を押す⇒自動で予約内容が設定されます

決定 ○ を押す⇒手動で予約内容の設定をします

条件を指定して番組をさがす (キーワード/ジャンル検索)

- よく見る放送番組のキーワードやジャンルを6番組まで登録できます。「映画」や「ドラマ」などを設定しておくことで番組の検索に便利な機能です。
- 「お好みの番組名」、「人名」などをキーワードとして設定できます。番組表の番組情報からキーワードに該当する番組を検索する機能です。
- 設定したキーワードやジャンルに該当する番組を自動録画することもできます。(→68ページ)
- ご自分でキーワードを入力する方法と、番組情報の文字をコピーしてキーワードにする方法があります。

1 電子番組表（Gガイド）を表示させます ▶38ページ

2 検索方法選択画面を表示させます

赤
○ を押す
(番組検索)

3 「キーワード/ジャンル検索」を選んで決定します



確認・基本

視聴

録画・予約録画

再生・消去

編集

ダビング・管理

ファミリーリンク

設定

困ったときは

4 設定／変更／削除したい検索条件を選びます

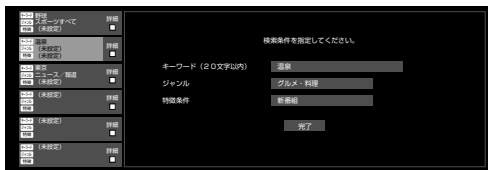

● 検索条件を設定するときは
 (1) 「(未設定)」の欄を選んで **決定** を押します。

● 検索条件を変更するときは
 (1) 変更したい検索条件を選んで **緑** (検索条件変更) を押します。

- 検索条件を選んだ状態で **青** (自動録画設定) を押すと、自動録画設定画面が表示され、その検索条件に対する自動録画を設定することができます。(→ 69 ページ手順 5 へ)

● 人名などさらに詳細な検索をしたいときは

(1) 詳細検索したい検索条件を選んで **十字** を押し、「□詳細」を選びます。

(2) **決定** を押します。
 ・ 検索された番組が表示されます。
 ・ 検索には多少 (10 秒程度) の時間がかかります。

(3) **決定** を押します。
 ・ カーソルが番組に移動し、番組を選べるようになります。(→ 42 ページ手順 7 へ)

● 検索条件を削除するときは
 (1) 削除したい検索条件を選んで **黄** (検索条件削除) を押します。

(2) 「する」を選び、**決定** を押します。

5 検索条件を設定／変更します

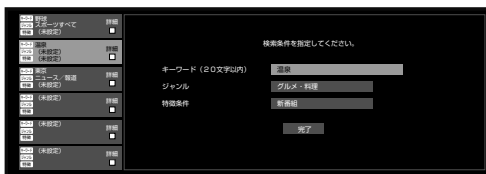

● キーワードを設定するときは
 (1) 「キーワード (20 文字以内)」を選んで **決定** を押します。

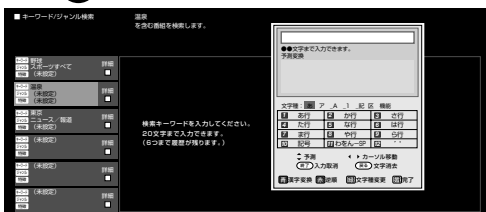

(2) ソフトウェアキーボードからキーワードを入力します。ソフトウェアキーボードの使いかたは「文字を入力する (ソフトウェアキーボード)」(→ 149 ページ) をご覧ください。

- 全角で 20 文字以内 (半角カナ文字は入力できません)。
- 番組情報からキーワードをコピーすることもできます。(→ 42 ページ)

● ジャンルを設定するときは

(1) 「ジャンル」を選んで **決定** を押します。



(2) **十字** で「メインジャンル」を選んで **決定** を押します。

(3) **十字** で「サブジャンル」を選んで **決定** を押します。

● 特徴条件を設定するときは

(1) 「特徴条件」を選んで **決定** を押します。

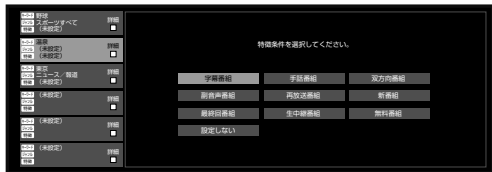

(2) で条件を選んで **決定** を押します。

6 設定内容を確認して検索を開始します

(1) 「完了」を選び **決定** を押します。

- ・ 検索された番組が表示されます。

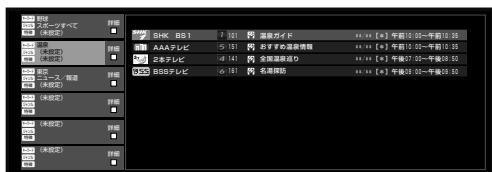

(2) **決定** を押します。
 ・ カーソルが番組に移動し、番組を選べるようになります。

7 番組を選びます

で選ぶ

● 放送中の番組を選んだときは

決定 を押す⇒選局されます
 ・ 放送中の番組を選んで を押しても、録画はできません。

● 未放送の番組を選んだときは

・ 予約録画の設定をします。予約録画の方法は2種類あります。(→ 64 ページ)

を押す⇒自動で予約内容が設定されます

決定 を押す⇒手で予約内容の設定をします

・ **終了** で検索を終了します。

番組情報を確認するには

1 検索された番組を表示させます (左記の手順 6)

2 番組情報を確認したい番組を選びます

で選び **番組情報** を押す

- ・ 番組情報が表示されます。
- ・ を押すと、入力情報が確認できます。
- ・ **終了** または **戻る** で検索画面に戻ります。

確認・基本

視聴

録画・予約録画

再生・消去

編集

ダビング・管理

ファミリーリンク

設定

困ったときは

番組情報からキーワードをコピーする

1 電子番組表（Gガイド）を表示させます ▶38 ページ

2 番組を選んで、キーワードコピー画面を表示させます

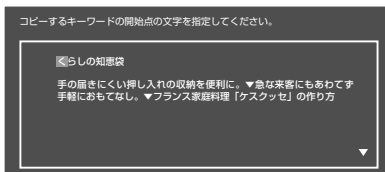

- で選び （番組情報）を押して番組情報を表示し、（キーワードコピー）を押してもキーワードコピー画面を表示できます。

3 キーワードをコピーします

- コピーできるのは 20 文字までです。

(1) 開始点を決めます

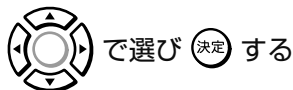

(2) 終了点を決めます

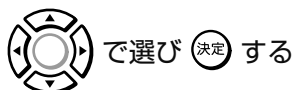

- キーワードが設定されます。すでに設定済みのキーワードと同じものをコピーした場合、同じキーワードが設定されます。
- 設定できるキーワードは、6 つまでです。

4 「番組表のキーワード検索を行う」を選んで決定します

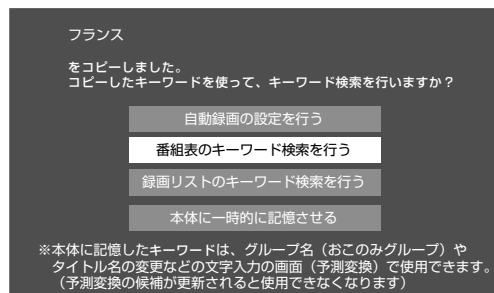

- 「自動録画の設定を行う」を選んで決定すると、コピーしたキーワードにより自動録画を設定することができます。（→ 69 ページ手順 5 へ）
- 「録画リストのキーワード検索を行う」を選んで決定すると、録画リストを検索します。（→ 94 ページ）
- 「本体に一時的に記憶させる」を選んで決定すると、キーワードを文字入力時の予測変換候補に登録できます。

お知らせ

- 番組表からキーワードをコピーしたとき、特殊文字（①～⑩や㊶や㊷など）はキーワードとして登録できません。

5 検索結果が表示されます

番組表検索例

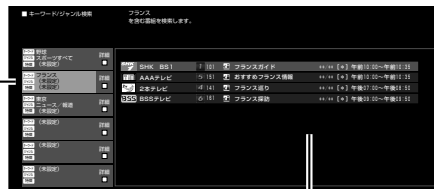

「（未設定）」のところに、コピーしたキーワードが設定されます。

■ キーワードが登録できないとき

設定できるキーワードは6つまでです。すでに6つのキーワードが設定されている場合、**左記手順4**の後、次の画面が表示されます。

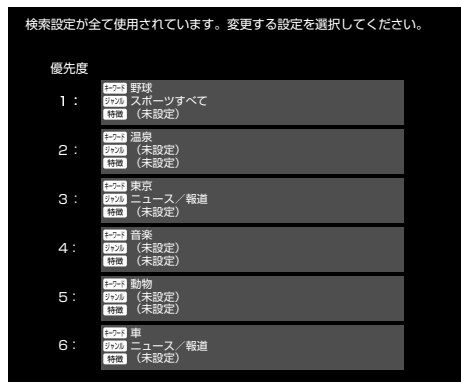

・ **左記手順4**で「自動録画の設定を行う」を選んだとき、すでに6つのキーワードが設定されている場合は、次の画面が表示されます。

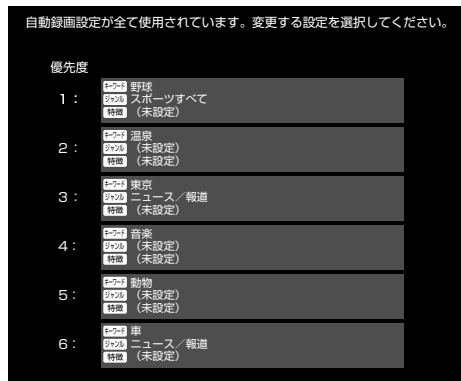

1 変更する「キーワード」欄を選んで決定します

で選び を押す

- ⇒ コピーしたキーワードが登録されます。
- ・ 設定済みのキーワードを変更しない場合は、**終了**または**戻る**で画面を終了させてください。
- ・ 自動録画のキーワードの場合は、コピーしたキーワードを設定することができます。(→ **69** ページ手順 **5** へ)

番組名が似ている番組をさがす (類似番組検索)

・ 番組表で選んでいる番組と、番組名が似ている番組を探すことができます。

1 電子番組表（Gガイド）を表示させます ▶ 38 ページ

2 検索したい番組を選びます

で選ぶ

3 検索方法選択画面を表示させます

を押す
(番組検索)

4 「類似番組検索」を選んで決定します

で選び を押す

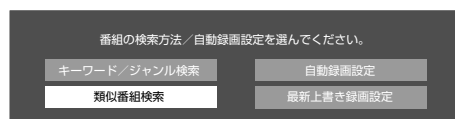

5 類似番組の一覧が表示されます

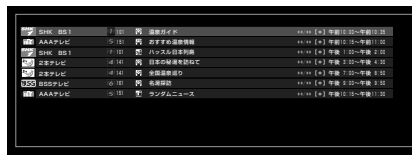

6 番組を選びます

で選ぶ

● 放送中の番組を選んだときは

- を押す⇒選局されます
- ・ 放送中の番組を選んで を押しても、録画はできません。

● 未放送の番組を選んだときは

- ・ 予約録画の設定をします。予約録画の方法は2種類あります。(→ **64** ページ)
- を押す⇒自動で予約内容が設定されます
- を押す⇒手動で予約内容の設定をします

確認・基本

視聴

録画・予約録画

再生・消去

編集

ダビング・管理

ファミリーリンク

設定

困ったときは

本機のチューナーで見ている番組を一時停止・早戻しする (タイムシフト視聴)

放送中のデジタル放送番組を一時停止して、つづきから再生して見ることができます。
タイムシフト視聴をするためには、「ホーム」 - 「設定」 - 「機能切換」 - 「タイムシフト視聴設定」で30分、60分、90分のいずれかを選びます。(選んだ時間分、さかのぼって視聴できます。)

タイムシフト操作

1 HDD モードを選びます

- ・ **HDD/BD** を押し、**HDD** モードとBD/DVDモードが切り換わります。
- ・ 本体前面のHDDランプが点灯している状態で操作します。

「ちょっと待って」視聴

来客などでテレビの前を離れるとき「一時停止」
用事が終わってテレビの前に戻ってきて「再生」
⇒一時停止した箇所から「タイムシフト視聴」開始

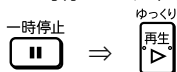

「今のシーンをもう一度」視聴

見逃したシーンを見たいとき
⇒戻した箇所から「タイムシフト視聴」開始



タイムシフト視聴の設定は→ 176 ページ

「ちょっと戻ってテレビ」視聴

見逃したシーンを見たいとき
⇒見たいシーンを選んで「タイムシフト視聴」開始

前 または 次 を押し ⇒シーン選択画面(5分間隔)を表示
ちょっと戻ってテレビ

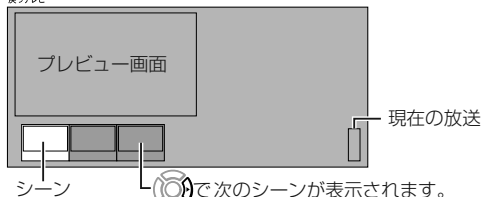

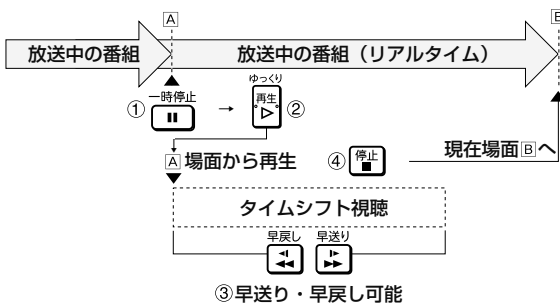

- ・ 左端のシーンが「ちょっと戻ってテレビ」の先頭となります。シーンが7つになったときは、インデックス画面と再生される画面が異なる場合があります。
- ・ タイムシフト視聴中に前 / 次 を押し、シーン選択画面に戻ります。
- ・ 「現在の放送」で決定 を押しと放送画面となります。
- ・ シーン選択画面で 終了、停止 (再生停止)、戻る を押し、現在時刻の放送に戻ります。

タイムシフト視聴例



タイムシフト視聴中に

- 早送りや早戻ししたいとき ⇒  



- タイムシフト視聴中に早送りをして放送に追いついたときは、現在の放送に戻ります。
- 現在時刻の放送に戻りたいとき ⇒  (再生停止)

ご注意

- タイムシフトを設定したときは、本機が自動的に、タイムシフトのための一時的な録画をします。

次の場合はタイムシフト視聴はできません。

- タイムシフトを「しない」にした場合（「タイムシフト視聴設定」(→ 176 ページ) で設定してください。)
- データ放送、外部入力の場合
- 録画禁止の番組や著作権保護による場合
- BD または DVD 使用中（本機の BD/DVD ランプが点灯しているとき）

タイムシフト視聴をするときの画質について

- 録画画質「DR」（放送画質）となります。

シーンの時間間隔について

- シーンの時間間隔は「タイムシフト視聴設定」(→ 176 ページ) の設定や、タイムシフトしている時間によって変わります。

お知らせ

- 一時停止状態が 15 分以上続いたときは、一時停止状態は解除され再生となります。
- タイムシフト視聴中に外部入力の録画予約が始まると、タイムシフト視聴が停止されます。
- 早見・早聞き視聴したとき、録画した番組によっては、映像がスムーズに再生されない、映像と音声が合わない場合があります。

録画をする前に

本機のHDD（ハードディスク）またはBD（ブルーレイディスク）で録画・予約録画をする前にお読みください。
 ・DVDに放送を直接録画することはできません。（HDDに録画してからダビングしてください。）

録画中にできること・できないこと

		録画中
選局（別番組視聴）		×
録画ボタンでの別番組録画		×
同時再生		○
追いかけて再生		○
ダビング	HDD → BD ^{※1}	○
	HDD → DVD	×
	BD → HDD	○
	DVD → HDD	×
オートチャプター		○ ^{※2}
BDビデオの再生		×

※1 高速ダビングのみ可能です。

※2 再生中など録画中の画面が表示されていない時は、おまかせチャプターがつかみません。

※3 BDビデオの再生中に予約録画が始まると、再生は停止します。

録画に使用できるBD（ブルーレイディスク）

BD-RE（繰り返し録画用）とBD-R（1回録画用）が使えます。ディスクの包装を確認してご購入ください。

録画用には、包装に以下の表示のあるものをご購入ください。

例) 包装のおもて面



例) 包装のうら面



BD-RE (繰り返し録画用/12cm 盤)
 または
 BD-R (1回録画用/12cm 盤)





BD-RE の場合： 2.1
 BD-R の場合： 1.1
 1.2
 1.2 LTH
 1.3
 1.3 LTH

録画の種類

		録画先	
番組を録画する	放送中の番組録画	HDD BD	▶ 58ページ
	ケーブルテレビ・外部チューナーから録画	HDD BD	▶ 62ページ
デジタル放送を 予約録画する	電子番組表から	HDD BD	▶ 63ページ
	条件を指定して自動録画	HDD	▶ 68ページ
	ジャンルを指定して自動録画	HDD	▶ 70ページ
	日時・チャンネル指定	HDD BD	▶ 72ページ
ケーブルテレビ放送や外部 チューナーから予約録画する	日時・チャンネル指定	HDD BD	▶ 74ページ

予約設定・変更など

予約の詳細設定 をする	75 ページ	予約した内容を確認・ 変更・取り消す	78 ページ
----------------	--------	-----------------------	--------

録画中の便利な機能

		再生元	
録画中の番組をはじめから 見る (追いかけて再生)	HDD 録画中	HDD	▶ 108ページ
録画中に別の番組を再生 する (同時録画再生)	HDD 録画中	HDD BD DVD CD	▶ 109ページ
	BD 録画中	HDD	▶ 109ページ

で注意

- ・ 予約の最大件数は 65 件です。(件数には電子番組予約、日時指定予約、ダビング予約、休止中の予約が含まれます。)
- ・ 65 件を超えて録画予約しようするとメッセージが表示されます。不要な予約を取り消してください。
- ・ 録画画質変換ダビング中は予約設定ができません。
- ・ 予約録画実行中は、実行中の予約と時刻の重なる新たな予約設定はできません。

お知らせ

本体の HDD ランプ、BD/DVD ランプ、表示部のあかりが気になるときは

- ・ 電源を切った状態で予約録画が始まると、ランプや表示部のバックライトが点灯します。就寝中などであかりが気になるときは点灯しないようにすることができます。(→ 176 ページ「液晶設定」)
- ・ エコモード中は予約録画中にランプや表示部が点灯しません。

確認・基本

視聴

録画・予約録画

再生・消去

編集

ダビング・管理

ファミリーリンク

設定

困ったときは

デジタル放送の録画について

ハイビジョン放送をそのままの画質で録画するには

HDD（ハードディスク）またはBD（ブルーレイディスク）に録画画質「DR」で録画してください。

- ・放送内容に合わせてHD（ハイビジョン画質）やSD（標準画質）で録画されます。
- ・HDDに録画画質「DR」で録画した番組は、画質を劣化させることなくBDに高速ダビングできます。

ハイビジョン画質で長時間録画するには

録画画質「2倍」「3倍」「5倍」「7倍」「10倍」「12倍」「HD〇〇」で録画してください。

- ・圧縮したハイビジョン画質で長時間録画できます。
- ・4:3の放送の場合、再生時に放送と見え方が異なる場合があります。→ **89** ページ

連動データ放送を録画するには

「ホーム」－「設定」－「録画機能設定」－「長時間モード設定」の「連動データ設定」を「記録する」に設定してください（→ **170** ページ）。放送と同時に送られてくる連動データ放送も録画（記録）されます。

- ・録画画質「DR」時と「2倍」～「12倍」、「HD〇〇」時の設定が行えます。
- ・再生時に放送視聴時と同じ操作で連動データ放送を見られますが、放送局によっては再生を制限している場合があります。
- ・録画予約をする際に、連動データ放送を記録するかどうか、番組ごとに個別に設定することもできます。（→ **75** ページ）

ご注意

- ・マルチビューサービス放送などをHDD（ハードディスク）に録画して主映像以外の映像を再生した場合、連動データ放送が視聴できない、字幕が表示されないなどの制限が出る場合があります。スロー再生などの特殊な再生はできません。

メモ

- ・延長される可能性のある番組を録画するには、電子番組表から予約してください。電子番組表から予約した場合は、「延長」の設定は自動的に「入」に設定されます。→ **67** ページ
- ・デジタル放送の録画やダビングに使えるディスク→ **46**、**135** ページ

録画画質と録画される内容・楽しめる機能

放送の種類	録画画質 ^{*2}	DR 画質	2倍/3倍/HD〇〇/ 5倍	7倍/10倍/12倍
マルチビューサービス放送 (ステレオ二重音声) ^{*1}		○	視聴中の映像 (音声は主・副両方記録 されます)	視聴中の映像 (音声は、マルチ音声設定 で設定されている音声)
連動データ放送 ^{*3}		○	○	○
二重音声放送		○	○	○
字幕		○	○	○
番組情報		○	○	○
追いかけて再生		○	○	○
同時録画再生		○	○	○

※ 1 マルチビューサービス（マルチ音声／ステレオ二重音声）放送を録画した番組をDVDディスクにダビングする際に、副音声（音声2）などをダビングして残したいときは、一度再生し、記録したい音声を選んでからダビングしてください。

※ 2 デジタル放送録画時はSXP以下の録画画質は選べません。（外部入力録画時は、SXP以下の録画画質のみ選択できます。）

※ 3 「ホーム」－「設定」－「録画機能設定」－「長時間モード設定」の「連動データ設定」で、「記録する」に設定したときに録画されます。

録画予約をする際に、連動データ放送を記録するかどうか、番組ごとに個別に設定することもできます。（→ **75** ページ）

タイトルとチャプター、録画リストについて

1回の録画ごとに番組は「タイトル」として記録されます。各タイトルは「録画リスト」に一覧表示されます。



「タイトル」は「チャプター」マークを付けることにより区切ることができます。見たい場面の頭出しをしたり、CMをとばして見るときに利用できます。「オートチャプター設定」をしておけば、自動的にチャプターが設定されます。(→ 170 ページ)

「タイトル」「チャプター」「録画リスト」の関係 (イメージ図)

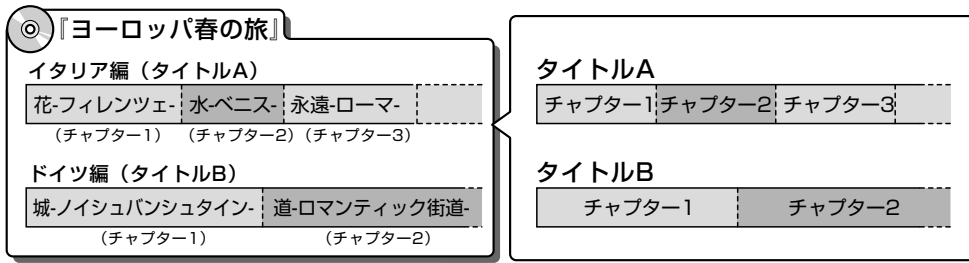

これを短編小説に例えると、次のような関係になります。

- ・タイトル = 話
- ・チャプター = 章
- ・チャプターマークを付ける = しおりをはさむ
- ・録画リスト = もくじ

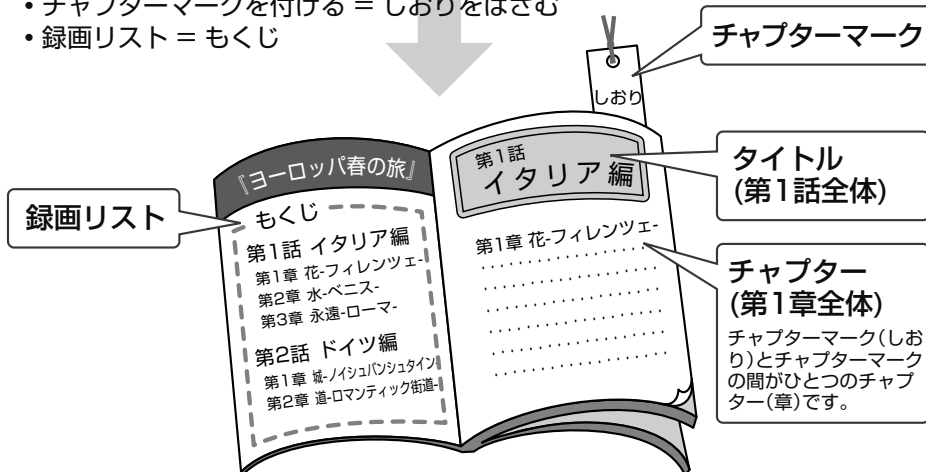

録画画質と録画時間について

録画画質によって録画できる時間が異なりますので、目的によって録画画質を設定してください。画質がきれいになるほどデータ量が多くなるため、録画できる時間が短くなります。

- ・録画画質の変更方法→ **57** ページ
- ・BD にハイビジョン画質でダビングするには高速ダビングを行ってください。→ **136** ページ

録画画質と録画時間の目安

録画画質を決める参考にしてください。録画先別のより詳細な表は **51** ~ **53** ページを参照してください。

- ・ハイビジョン画質の録画時間はBS デジタルハイビジョン放送が録画できる時間の目安です。

録画時間 (ダビングできる時間)	録画時間 (ダビングできる時間)			参考画質 (VHS との 比較)
	HDD (ハードディスク)	BD (ブルーレイディスク) (25GB) *1	DVD-RW DVD-R (4.7GB)	
マニュアル 録画画質 設定				
放送画質 (DR)	—	約 44時間	約 2時間10分	—
長時間高画質 (2倍)	HD06	約 89時間	約 4時間20分	—
長時間高画質 (3倍)	HD02	約 133時間	約 6時間30分	—
長時間 (5倍)	—	約 223時間	約 10時間50分	—
より長時間 (7倍)	—	約 313時間	約 15時間 10分	—
より長時間 (10倍)	—	約 446時間	約 21時間40分	—
より長時間 (12倍)	—	約 535時間	約 26時間	—
ハイビジョン画質				
高画質 (SXP)	MN68	約 73時間	約 3時間30分	—
高画質 (XP)	MN65	約 98時間	約 4時間40分	約 60分
標準画質 (SP)	MN37	約 174時間	約 8時間30分	約 120分
長時間 (LP)	MN13	約 342時間	約 16時間40分	約 240分
より長時間 (EP)	MN05	約 619時間	約 30時間 10分	約 360分
	MNO1	約 714時間	約 34時間 40分	約 480分

こんなときに
おすすめする
録画画質です。

字幕や連動データ放送
の録画については、**48, 183**
ページをご覧ください。

- ・デジタル放送を
HDD または BD に録画
するとき。
- ・デジタル放送を
BD にダビングするとき。

- ・外部入力から
ダビングするとき。

- ・DVD に
ダビングするとき。

画質が
きれい

長時間

さらに
高画質

S-VHS
クオリティー以上
S-VHS
クオリティー
VHS
クオリティー
VHS
3倍モード
VHS
3倍モード以下

※ 1 2 層、3 層ディスクの録画時間は **52** ページをご覧ください。

お知らせ

- ・録画 (ダビング) した時間と空き時間の合計は、録画時間と一致しない場合があります。
- ・タイムシフト (→ **176** ページ) を設定している場合は **51** ページの表より録画時間が短くなります。
- ・録画画質を「DR」、「2倍」～「12倍」、「HD ○○」にしているとき、デジタル放送受信中表示される残量時間は、受信中のデジタル放送 (HD: ハイビジョン放送 / SD: 標準テレビ放送) が録画できる残量時間です。(残量表示は、目安です。録画できる時間の表示ではありません。)
- ・「DR」は、連動データを記録した場合の録画時間の目安です。録画時間は、その性能を保証するものではなく、実際の録画では、入力映像やその他の条件により表記の時間を下回る場合があります。
- ・連動データを記録した場合、「2倍」～「12倍」 「HD ○○」の録画時間は、連動データ放送のデータ量により、実際に録画できる時間は記載値よりも短くなります。
- ・スポーツや歌番組などの動きの激しい番組を「7倍」「10倍」「12倍」などの長時間録画画質で録画した場合、ブロックノイズなどが目立つ場合があります。また **51** ページに記載の録画時間まで録画できない場合が多くなりますので、動きの激しい番組を録画する場合は、なるべく5倍以上の録画画質で録画していただくことをおすすめします。

HDD（ハードディスク）での録画画質と録画時間

本機のHDD（ハードディスク）に録画する場合です。

録画画質		マニュアル 録画画質	録画時間		
			BD-S520		
デジタル 放送 録画 時	DR (放送画質)	デジタルハイビジョン(HD)放送(BS/110度CSデジタル)		約 44 時間	
		デジタルハイビジョン (HD) 放送 (地上デジタル)		約 63 時間	
		デジタル標準 (SD) 放送		約 89 時間	
	2 倍	デジタルハイビジョン (HD) 放送 (地上デジタル/BSデジタル/110度CSデジタル)	HD10		約 66 時間
			HD09		約 71 時間
			HD08		約 76 時間
			HD07		約 82 時間
			HD06		約 89 時間
			HD05		約 97 時間
			HD04		約 107 時間
			HD03		約 119 時間
			HD02		約 133 時間
			HD01		約 153 時間
	3 倍		約 223 時間		
5 倍		約 313 時間			
7 倍		約 446 時間			
10 倍		約 535 時間			
12 倍		約 535 時間			
外部 入力 録画 時	SXP	MN68		約 73 時間	
		MN67		約 78 時間	
		MN66		約 88 時間	
	XP	MN65		約 98 時間	
		MN55		約 117 時間	
		MN49		約 131 時間	
		MN44		約 146 時間	
	SP	MN42		約 155 時間	
		MN37		約 174 時間	
		MN33		約 193 時間	
	LP	MN26		約 231 時間	
		MN21		約 259 時間	
		MN18		約 287 時間	
		MN13		約 342 時間	
MN11			約 378 時間		
EP	MN10		約 423 時間		
	MN08		約 468 時間		
	MN07		約 502 時間		
	MN05		約 619 時間		
	MN01		約 714 時間		

※ HDDへDR画質で録画した番組は、BDへのダビング時にすべての録画画質が選択できます。「2倍」～「12倍」、「HD〇〇」で録画した番組は、高速ダビングとSXP以下の録画画質変換ダビングが選択できます。

※ 太線は、画質が大きく変わる（画質が異なる）録画画質を示しています。

HDD/BDの録画時間算出について

- 「DR」は、連動データを記録した場合の録画時間の目安です。
 - 連動データを記録した場合、「2倍」～「12倍」「HD〇〇」の録画時間は、連動データ放送のデータ量により、実際に録画できる時間は記載値よりも短くなります。
 - スポーツや歌番組などの動きの激しい番組を「7倍」「10倍」「12倍」などの長時間録画画質で録画した場合、ブロックノイズなどが目立つ場合があります。
- また標記の録画時間まで録画できない場合がありますので、動きの激しい番組を録画する場合は、なるべく「DR」「2倍」「3倍」「5倍」の録画画質で録画していただくことをおすすめします。

確認・基本

視聴

録画・予約録画

再生・消去

編集

ダビング・管理

ファミリーリンク

設定

困ったときは

BD（ブルーレイディスク）での録画画質と録画時間

「for VIDEO」「for GENERAL」「録画用」表記があるディスクをお使いください。

録画画質*1	マニュアル 録画画質	録画時間				
		BD-RE/BD-R (片面1層 25GB)	BD-RE/BD-R (片面2層 50GB)	BD-RE XL/BD-R XL (片面3層 100GB)		
DR (放送 画質)	デジタルハイビジョン (HD) 放送 (BS/110度CS デジタル)	約 2時間 10分	約 4時間 20分	約 8時間 40分		
	デジタルハイビジョン (HD) 放送 (地上デジタル)	約 3時間 00分	約 6時間 10分	約 12時間 10分		
	デジタル標準 (SD) 放送	約 4時間 20分	約 8時間 40分	約 17時間 20分		
デジタル 放送 録画時	デジタルハイビジョン (HD) 放送 (地上デジタル/ BS デジタル/ 110度CS デジタル) ・録画画質「2倍」「3倍」 「5倍」「7倍」「10倍」「12倍」 「HD○○」では、デジタル標準 (SD) 放送時は、表記の録画時間より長く録 画できます。	HD10	約 3時間 10分	約 6時間 30分	約 13時間	
		HD09	約 3時間 20分	約 6時間 50分	約 13時間 50分	
		HD08	約 3時間 40分	約 7時間 20分	約 14時間 50分	
		HD07	約 4時間	約 8時間	約 16時間	
		2倍	HD06	約 4時間 20分	約 8時間 40分	約 17時間 20分
		3倍	HD05	約 4時間 40分	約 9時間 30分	約 19時間
			HD04	約 5時間 10分	約 10時間 20分	約 20時間 50分
			HD03	約 5時間 40分	約 11時間 30分	約 23時間 10分
		5倍	HD02	約 6時間 30分	約 13時間	約 26時間 10分
			HD01	約 7時間 20分	約 14時間 50分	約 29時間 50分
		7倍		約 10時間 50分	約 21時間 50分	約 43時間 30分
		10倍		約 15時間 10分	約 30時間 40分	約 61時間 10分
12倍		約 21時間 40分	約 43時間 40分	約 87時間 20分		
		約 26時間	約 49時間 50分	約 104時間*2		
外部 入力 録画時	SXP	MN68	約 3時間 30分	約 7時間 10分	約 14時間 20分	
		MN67	約 3時間 50分	約 7時間 40分	約 15時間 20分	
		MN66	約 4時間 10分	約 8時間 40分	約 17時間 10分	
	XP	MN65	約 4時間 40分	約 9時間 30分	約 19時間 10分	
		MN55	約 5時間 40分	約 11時間 20分	約 22時間 50分	
		MN49	約 6時間 20分	約 12時間 50分	約 25時間 40分	
		MN44	約 7時間	約 14時間 10分	約 28時間 30分	
	SP	MN42	約 7時間 30分	約 15時間 10分	約 30時間 20分	
		MN37	約 8時間 30分	約 17時間	約 34時間 10分	
		MN33	約 9時間 20分	約 18時間 50分	約 37時間 50分	
		MN26	約 11時間 10分	約 22時間 40分	約 45時間 10分	
		MN21	約 12時間 30分	約 25時間 20分	約 50時間 40分	
	LP	MN18	約 14時間	約 28時間	約 56時間 10分	
		MN13	約 16時間 40分	約 33時間 30分	約 66時間 50分	
		MN11	約 18時間 20分	約 37時間	約 74時間	
		MN10	約 20時間 30分	約 41時間 20分	約 82時間 50分	
		MN08	約 22時間 40分	約 45時間 50分	約 91時間 30分	
MN07		約 24時間 30分	約 49時間 10分	約 98時間 20分		
EP	MN05	約 30時間 10分	約 49時間 50分	約 121時間*2		
	MN01	約 34時間 40分	約 49時間 50分	約 139時間*2		

2層BDへの録画可能時間は、最大49時間50分です。

*1 HDDへDR画質で録画した番組は、BDへのダビング時にすべての録画画質が選択できます。「2倍」～「12倍」、「HD○○」で録画した番組は、高速ダビングとSXP以下の録画画質変換ダビングが選択できます。

*2 BDの残時間が100時間以上あるときは、「分」表示はされません。

*太線は、画質が大きく変わる（画質が異なる）録画画質を示しています。使用するディスクの種類や録画フォーマットにより、画質が大きく変わる録画画質が異なります。

DVDでの録画画質と録画時間

HDD(ハードディスク)からのダビングのみ行えます。「for VIDEO」「for GENERAL」「録画用」表記があるディスクをお使いください。

録画画質	マニュアル録画画質	DVD-RW(片面1層4.7GB) DVD-R(片面1層4.7GB) の録画時間	
		VR フォーマット	ビデオ フォーマット
XP	MN65	約 60分	←
	MN64	約 70分	←
	MN63	約 72分	←
	MN62	約 74分	←
	MN61	約 76分	←
	MN60	約 78分	←
	MN59	約 80分	←
	MN58	約 82分	←
	MN57	約 83分	←
	MN56	約 85分	←
	MN55	約 87分	←
	MN54	約 88分	←
	MN53	約 90分	←
	MN52	約 92分	←
	MN51	約 93分	←
	MN50	約 95分	←
	MN49	約 96分	←
	MN48	約 98分	←
	MN47	約 100分	←
	SP	MN46	約 101分
MN45		約 103分	←
MN44		約 105分	←
MN43		約 106分	←
MN42		約 108分	←
MN41		約 110分	←
MN40		約 112分	←
MN39		約 115分	←
SP	MN38	約 117分	←
	MN37	約 120分	←
	MN36	約 122分	←
	MN35	約 124分	←
	MN34	約 127分	←

録画画質	マニュアル録画画質	DVD-RW(片面1層4.7GB) DVD-R(片面1層4.7GB) の録画時間		
		VR フォーマット	ビデオ フォーマット	
LP	MN33	約 130分	←	
	MN32	約 133分	←	
	MN31	約 136分	←	
	MN30	約 140分	←	
	MN29	約 143分	←	
	MN28	約 146分	←	
	MN27	約 150分	←	
	MN26	約 153分	←	
	MN25	約 156分	←	
	MN24	約 160分	←	
	MN23	約 165分	←	
	MN22	約 170分	←	
	MN21	約 175分	←	
	MN20	約 180分	←	
	MN19	約 185分	←	
	MN18	約 190分	←	
	MN17	約 200分	←	
	MN16	約 210分	←	
	EP	MN15	約 220分	←
		MN14	約 230分	←
MN13		約 240分	←	
MN12		約 255分	←	
MN11		約 270分	←	
MN10		約 285分	←	
MN09		約 300分	←	
MN08		約 315分	←	
EP	MN07	約 330分	←	
	MN06	約 345分	←	
	MN05	約 360分	←	
	MN04	約 390分	←	
	MN03	約 420分	←	
EP	MN02	約 450分	←	
	MN01	約 480分	←	

※ 太線は、画質が大きく変わる(画質が異なる)録画画質を示しています。使用するディスクの種類や録画フォーマットにより、画質が大きく変わる録画画質が異なります。

録画画質	DVD-R DL(片面2層8.5GB) の録画時間
XP	約 111分
SP	約 215分
LP	約 431分
EP	約 646分

確認・基本

視聴

録画・予約録画

再生・消去

編集

ダビング・管理

ファミリーリンク

設定

困ったときは

ディスクの残量や情報を確認する

録画やダビングをする前に本機のHDD（ハードディスク）や挿入されているBD/DVDの残時間（どれだけ時間録画できるか）などの情報を確認できます。

ご注意

- ・ディスク残量表示は、その時点で受信中の放送のきめ細かいシーンの多い映像や動きの多い映像が録画できる時間の目安です。録画中の残量表示と停止時点での表示が一致しないことがあります。
- ・一部の市販のBDビデオではチャプターやカウンターの総時間が表示されないことがあります。
- ・残量が足りないときは録画や予約ができないことがあります。

お知らせ

- ・選択している録画画質でHDDの残時間が5時間を切ると、画面左下に「」マークが表示されます。
- ・録画・ダビングできないBD/DVDが挿入された場合は「残 0 時間 00 分」あるいは空欄が表示されます。
- ・約1分間何も操作しないと、ディスク情報表示は自動的に消えます。

ディスク情報の確認

準備 テレビと本機の準備をします

▶ 30 ページ

1 ディスク情報を表示させます

 を押す



2 表示を切り換えます

 を押す ⇒ 押すごとに、以下のように表示が切り換わります

①「残量表示」

- ・残量時間が100時間以上あるときは、「分」表示されません。

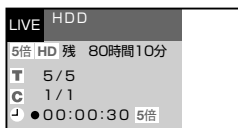

②「カウンター表示／タイムバー表示※」

- ・録画のときにカウンター表示します。
- ・再生・タイムシフト視聴のときにタイムバー表示します。



③「消える」

※「カウンター表示／タイムバー表示」について
(→ 82、104 ページ)

■ ディスク情報表示例

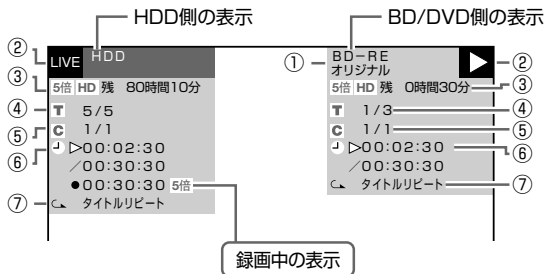

① ディスクの種類／録画フォーマットを表示

- ・挿入したディスクの種類を表示
- ・オリジナルタイトルを再生しているかプレイリストを再生しているかを表示（他機でプレイリストを作ったディスクの場合）
- ・DVDディスクを再生するときは、録画フォーマットを表示



② 動作表示

-  再生中（青いマーク）
-  録画停止時（赤いマーク）
-  再生停止時（青いマーク）
-  LIVE 録画中（赤いマーク）
(視聴している番組の録画時)
-  REC 録画開始時（赤いマーク）
-  LIVE 停止中（青いマーク）

③ 現在受信している放送を録画する場合に、選択されている録画画質で録画するときの残量時間（録画可能時間）を表示

- ・残時間が100時間以上あるときは、「分」表示は表示されません。
- ・ファイナライズしたビデオフォーマットのディスクを挿入したとき、および、ファイナライズしたVRフォーマットのDVD-RW/Rを挿入したときは「ファイナライズ済」の表示になります。
- ・録画画質を「DR」に設定しているときは、放送に応じた表示となります。

デジタル放送

-  HD ハイビジョン放送
-  SD 標準テレビ放送

④ 再生中または録画中のタイトル番号／そのタイトル数を表示（停止中はディスク内の総タイトル数を表示）

⑤ 再生中または録画中のチャプター番号／そのタイトルの総チャプター数を表示（停止中はディスク内の総チャプター数を表示）

⑥ 再生中は、カウンター／再生中のタイトルの総時間を表示 録画中は、録画開始からの経過時間を表示

⑦ リピート再生をしているときに表示

ディスク残量（録画可能時間）を確認する

1 残時間を確認したいディスク（HDD または BD/DVD）を選びます

HDD/BD を押す

2 ディスク残量（録画可能時間）を表示させます

ディスク残量 を押す
(ふた内)

- テレビ画面と本体表示部に、選択しているディスクの残量（残量時間）が表示されます。
- 残量時間が 100 時間以上あるときは、「分」は表示されません。

画面表示（例）

ディスク種別：HDD
残時間：**5倍 HD** 80時間10分

本体表示部（例）



3 表示を消します

ディスク残量 を押す
(ふた内)

- ディスク残量ボタンを押さなくても、表示してから 10 秒後に自動的に表示は消えます。

確認・基本

視聴

録画・予約録画

再生・消去

編集

ダビング・管理

ファミリーリンク

設定

困ったときは

マニュアル録画画質を設定する

録画画質にHD 録画画質「HD ○○」、MN 録画画質「MN ○○」を選んだとき（→57 ページ）の画質を細かく設定できます。

- マニュアル録画画質、他の録画画質と録画時間の関係については51～53 ページの表をご覧ください。



「HD ○○」、「MN ○○」を設定する

準備 テレビと本機の準備をします

▶ 30 ページ

1 ホーム画面を表示させます

を押す

2 「設定」 - 「録画機能設定」を選んで決定します

で選び を押す

3 「HD/MN 録画画質設定」を選んで決定します

で選び を押す

(例：「HD/MN 録画画質設定」を選んだとき)

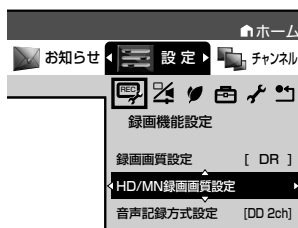

ご注意

- 「HD ○○」、「MN ○○」の数字が大きいほど高画質で録画できますが、録画時間は減ります。
- MNO1～MNO4 は本機で録画・再生するための長時間録画画質です。他機器では再生できない場合があります。

お知らせ

- 51～53 ページの表の HDD（ハードディスク）と BD（ブルーレイディスク）の録画時間は目安です。DVD の録画時間は 4.7GB のディスクの場合の目安です。録画時間はその性能を保証するものではなく、実際の録画では入力映像の画質などの条件により表記時間を下回る場合があります。

メモ

- ダビング時の録画画質設定はダビング時に行います。

4 録画画質を設定します

- 録画画質(HD ○○)または録画画質(MN ○○)を選びます。



ハイビジョン画質でのマニュアル録画画質「HD」を10段階から選択できます。
(録画画質設定で、録画画質「HD」を選択したときの画質の設定です)

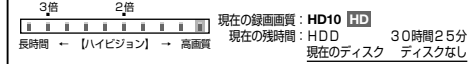

マニュアル録画画質「MN」を20段階から選択できます。
(録画画質設定で、録画画質「MN」を選択したときの画質の設定です)

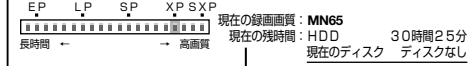

選択した録画画質での録画可能時間表示

5 設定画面を消すには

- 終了 **○** を押す

録画画質を選ぶ

1 ホーム画面を表示させます

- ホーム** を押す

2 「設定」 - 「録画機能設定」を選んで決定します



3 「録画画質設定」を選んで決定します

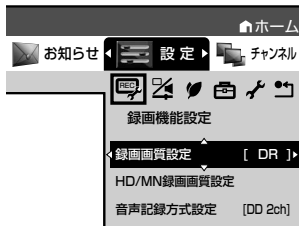

4 録画画質を選んで決定します

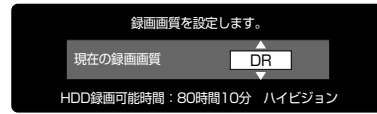

デジタル放送選局時

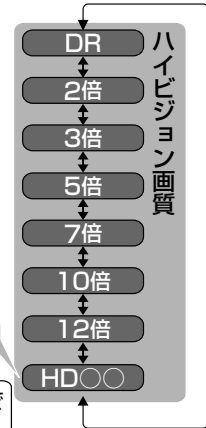

HD録画画質
「HD/MN録画画質設定」で設定した画質→56ページ

外部入力選局時

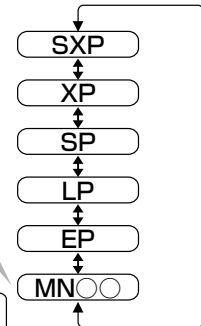

MN録画画質
「HD/MN録画画質設定」で設定した画質→56ページ

- 設定したマニュアル録画画質を選ぶ場合は、「HD ○○」あるいは「MN ○○」を選んでください。
- 工場出荷時の録画画質はデジタル放送は「DR」、外部入力は「SXP」に設定されています。
- 「らくらく一発録画」(→ 58 ページ) や電子番組表から「らくらく予約」(→ 64 ページ) したときはここで設定した録画画質で録画されます。

- ディスク残量(録画可能時間)を確認するには
⇒ 55 ページをご覧ください。

確認・基本

視聴

録画・予約録画

再生・消去

編集

ダビング・管理

ファミリーリンク

設定

困ったときは

放送中の番組を録画する（らくらく一発録画）

今見ている番組をその場で本機のHDD（ハードディスク）あるいはBD（ブルーレイディスク）に録画します。

- DVDに直接録画することはできません。



ヒント

- ハイビジョン放送をそのままの画質で録画したい場合や、デジタル放送のさまざまな機能を録画後も楽しみたい場合は、HDDに「DR」で録画してください。「2倍」～「12倍」、「HD○○」で録画すると、圧縮したハイビジョン画質で長時間録画できます。
- 録画画質と録画時間の関係について→ 50 ページ
- オートチャプター機能を「おまかせ」にしておくと、再生時にCMの飛ばし見ができるなど便利です。→ 170 ページ

らくらく一発録画をする

準備 テレビと本機の準備をします

▶ 30 ページ

1 録画先を選びます

HDD/BD を押す

- 電源を入れた時点ではHDDモードです。押すごとにHDDモードとBD/DVDモードが切り換わります。

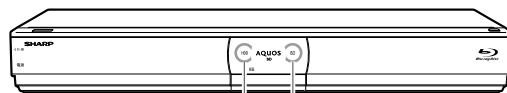

HDDモード選択時に点灯します

BD/DVDモード選択時に点灯します

- HDD（ハードディスク）に録画するとき ⇒ HDDモードを選びます。
- BD（ブルーレイディスク）に録画するとき ⇒ BD/DVDモードを選び、録画用BDを挿入します。

- 新品のディスクを挿入したときは「初期化」（→ 27 ページ）が始まります。しばらくお待ちください。終了したら「ダビングしない」を選んでください。

ご注意

- 1回の録画の最長時間は12時間です。
- 録画できる番組数（→ 196 ページ）
HDD：999タイトル BD：200タイトル
- 使いかたによっては、録画できる番組数が少なくなる場合があります。
- 録画ボタンでの録画中に「予約録画」の開始時刻になると、録画が停止します。（予約録画優先）
- 録画が禁止されている番組（→ 13 ページ）や独立データ放送（→ 222 ページ）は録画できません。
- 録画禁止の番組が始まったりデジタル放送の電波状況が悪くなると録画が停止・一時停止する場合があります。
- 録画中に停電になったり誤って本機の電源プラグを抜いたとき、その番組は正常に保存されません。

お知らせ

- 録画画質「7倍」「10倍」「12倍」で録画したときに記録されるマルチ音声（ステレオ二重音声）は「ホーム」－「設定」－「録画機能設定」－「長時間モード設定」の「マルチ音声設定」で設定されている音声です。→ 170 ページ
- 連動データ放送を録画したいときは「ホーム」－「設定」－「録画機能設定」－「長時間モード設定」の「連動データ設定」を「記録する」に設定してください。→ 170 ページ
- ライブ中に「かんたんメニュー」を押すと、音声ガイドを聴きながら簡単に録画することができます。→ 22 ページ

2 録画したい番組を選びます

地上D / BS/CS 放送切換え
録画
選局
で切り換え
で選ぶ

- ・リモコンの数字ボタン（ふた内）でも選局できます。
- ・チャンネルの選びかた→ **32** ページ
- ・外部機器（ケーブルテレビなど）を録画するとき→ **62** ページ

● 録画画質を変更したいとき

- ・工場出荷時はデジタル放送は「DR」、外部入力「SXP」に設定されていますが、お好みの画質に変更することもできます。
→ **57** ページ

3 録画を始めます

録画
録画
を押す

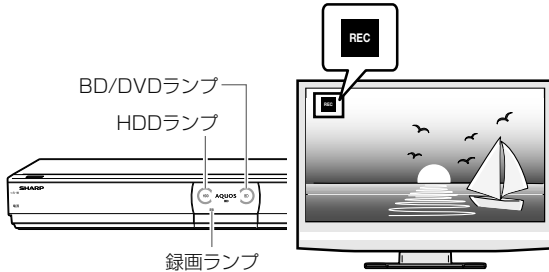

● BD/DVD モードのとき

⇒ 録画先の選択画面が表示されます。

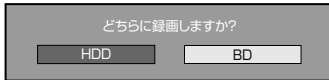

- ・録画先を選んで **決定** を押します。

- ⇒ HDD（ハードディスク）への録画の場合、HDD ランプがオレンジ色に点灯します。
- ⇒ BD（ブルーレイディスク）への録画の場合、BD/DVD ランプがオレンジ色に点灯します。
- ⇒ 録画ランプが赤色に点灯します。
- ⇒ テレビ画面左上に **REC** マークが表示されます。

4 デジタル放送の録画の場合、録画終了時刻を確認します

HDDにこの番組を最後まで録画します。
終了予定時刻 午後 9:00

- ⇒ 終了時刻になると、録画が自動停止します。
- ・番組が延長しても番組の最後まで録画します。ただし、予約録画がある場合はそちらが優先されます。
- ・以下の場合は番組終了時刻が設定されず、メッセージが表示されません。**停止**（録画停止）を2回続けて押して録画を止めてください。
 - ・外部入力で録画したとき
 - ・録画開始時に番組の終わりまでが12時間を超える番組
 - ・録画終了時刻と重複する予約があるとき
 - ・ディスク残量が不足するとき

● 終了時刻より前に録画を終わりたいとき

⇒ **停止**（録画停止）を2回続けて押してください。

- ・録画と高速ダビングを同時に行っているときは停止の選択画面が表示されますので、**決定** で選んで **決定** を押してください。

録画とダビングを同時に実行中です。
停止する動作を選択してください。

録画停止 ダビング停止

● 終了時間を変更したいとき→ **60** ページ

確認・基本

視聴

録画・予約録画

再生・消去

編集

ダビング・管理

ファミリーリンク

設定

困ったときは

録画中に別番組を見たいとき

- 本機では録画中に別の番組を視聴することができません。
- 別の番組を視聴するときは、テレビのチャンネルで選局してご覧ください。

1 選局ボタンで見たいテレビのチャンネルを選びます

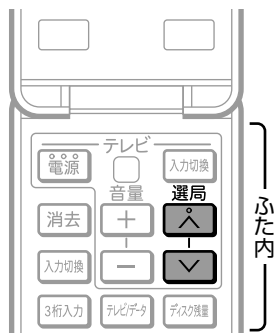

- 録画はそのまま継続されています。

録画終了時刻を変更するには

1 終了時刻設定画面を表示させます

録画中に

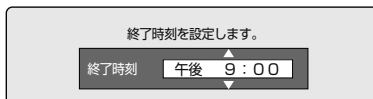

リモコンの  を押す

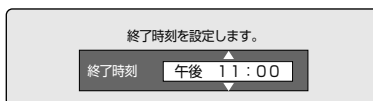

2 終了時刻を選んで決定します（15分単位）

 で選び  を押す



- ⇒ 終了時刻になると、録画が自動停止します。
- 番組が延長しても番組の最後まで録画したいときは「この番組の最後まで」を選んでください。（電子番組表で番組情報が取得できていない場合は設定できません。）
- 設定した終了時刻を解除したいときは「設定しない（解除）」を選んでください。
- 録画停止後に電源が切れるようにしたいとき
 - ⇒ 終了時刻設定後に  を押してください。
- 終了時刻より前に録画を終わりたいとき
 - ⇒ （録画停止）を2回続けて押してください。

録画中にチャプターマーク（しおり）を付ける

オートチャプターを設定すると、あとで編集するときや頭出しに便利のように、録画中に番組（タイトル）に、自動的にチャプターマーク（しおり）を付けることができます。

・チャプターマークについて→ **103** ページ



1 ホーム画面を表示させます

 を押す

2 「設定」－「録画機能設定」を選んで決定します



 で選び  を押す

3 「オートチャプター設定」を選んで決定します

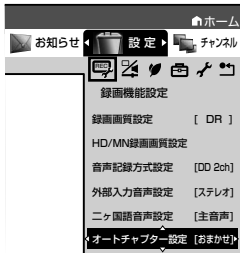
 で選び  を押す



4 チャプターの間隔を選んで決定します

 で選び  を押す

- 戻る  を押すと前の画面に戻ります。
- オートチャプター設定について→ **170** ページ

設定項目	設定内容
おまかせ*	CM などシーンの切り換わり部分にチャプターマークを記録します。（おまかせオートチャプター）
10	10 分間隔
15	15 分間隔
30	30 分間隔
切	切

※ つぎの場合はおまかせオートチャプターが付きません。
 ・再生など放送以外の映像を出しているとき。
 ・外部入力で録画しているとき。外部入力で録画しているタイトルにオートチャプター設定をする場合は、チャプターの間隔を設定してください。

5 設定を終了します

 を押す

お知らせ

HDD 内のチャプター数について

- ・1 タイトルごとに記録できるチャプター数：99
- ・記録できるチャプター合計数：20000

BD 内のチャプター数について

- ・1 タイトルごとに記録できるチャプター数：98
- ・1 枚のディスクに記録できるチャプター数：
 - ・1 層、2 層：1000
 - ・3 層：19600

録画中の番組をはじめから見る（追いかけて再生）

1 HDD（ハードディスク）録画中に

リモコンの  を押す

2 追いかけて再生したい番組を選びます

 で選び  を押す

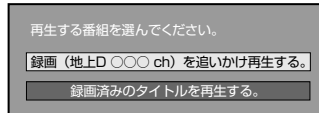

・詳しくは **108** ページをご覧ください。

確認・基本

視聴

録画・予約録画

再生・消去

編集

ダビング・管理

ファミリーリンク

設定

困ったときは

ケーブルテレビや外部チューナーからの映像を録画する

外部入力 (L1) に接続したケーブルテレビ (CATV) ボックスや外部チューナーからの映像を録画することができます。

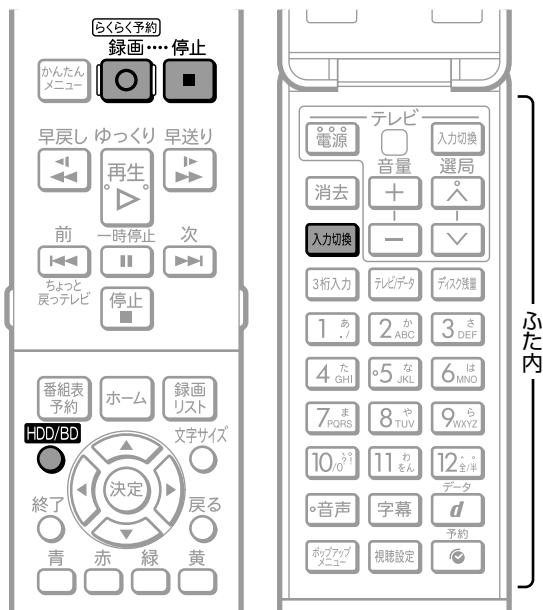

2 ケーブルテレビや外部チューナーを接続した入力にします

入力切換 を押す (レコーダー用/黒ボタン)
(ふた内)

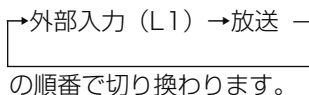

テレビ画面

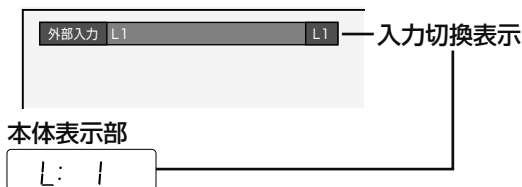

3 ケーブルテレビや外部チューナー側で録画したい番組を選びます

4 録画を始めます

録画 を押す

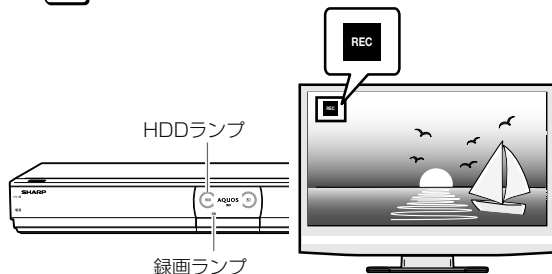

⇒ HDD への録画の場合、HDD ランプがオレンジ色に点灯します。

⇒ 録画ランプが赤色に点灯します。

⇒ テレビ画面左上に **REC** マークが表示されます。

● 録画を止めるとき

⇒ **停止** (録画停止) を 2 回続けて押します。

ご注意

- 外部チューナーなどから録画したデジタル放送番組は、「ダビング10」番組でも「1 回だけ録画可能」番組として保存されます。
- 外部入力 (L1) からの録画は、ハイビジョン画質にはなりません。連動データ放送や字幕などは録画されません。

準備 テレビと本機の準備をします

▶ 30 ページ

1 HDD モードを選びます

HDD/BD を押す

- 電源を入れた時点では HDD モードです。押すごとに HDD モードと BD/DVD モードが切り換わります。

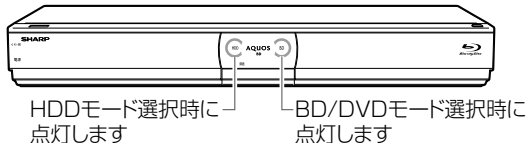

- HDD (ハードディスク) に録画するとき
⇒ HDD モードを選びます。

- BD (ブルーレイディスク) に録画するとき
⇒ BD/DVD モードを選び、録画用の BD を挿入します。

デジタル放送を電子番組表 (Gガイド) で予約する(らくらく予約)

電子番組表 (Gガイド) から選ぶだけで、7 日先までのデジタル放送の予約録画ができます。

- 日時指定予約録画については **72 ページ**をご覧ください。



ご注意

- 連続した番組を予約録画したときは、次の予約の録画準備のため、前の番組の最後が数十秒録画されません。

メモ

- HDD (ハードディスク) の残量が少なく録画しきれないときはタイトル消去 (→ 114 ~ 116 ページ) を行い、録画可能時間を増やしてください。
- 予約録画をする前に予約したい放送局が映っていることを確認してください。

ヒント

- 電子番組表 (Gガイド) 予約では予約した放送が延長されると録画も延長されます。→ 67 ページ
- 予約後にお出かけになるときや、就寝中に予約録画が行われる場合は、本機とテレビの電源を切ってください。電源を切っても予約録画は動きます。(本機のコンセントは抜かないでください。)

準備 ① テレビと本機の準備をします

▶ 30 ページ

② BD (ブルーレイディスク) に直接予約録画したいときは、録画用のBDを挿入します

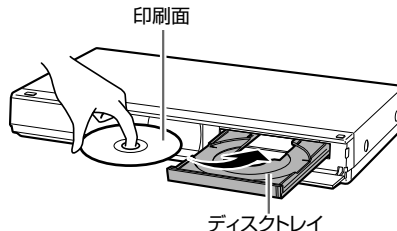

- 新品のディスクを挿入したときは「初期化」(→ 27 ページ) が始まります。しばらくお待ちください。終了したら「ダビングしない」を選んでください。

確認・基本

視聴

録画・予約録画

再生・消去

編集

ダビング・管理

ファミリーリンク

設定

困ったときは

らくらく予約をする

1 予約したいデジタル放送を選びます

地上D
/BS/CS
放送切換
を押す

- ・ 押すたびに、次のように切り換わります。

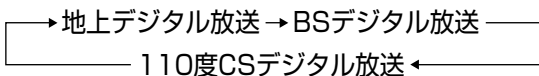

▼テレビ画面の表示



画面左上で、選んだ放送の種類が確認できます。

2 番組表を表示させます

番組表
予約
を押す

レコーダー（本機）の番組表

レコーダー



3 予約する番組を選びます



で選ぶ

選んでいる番組（黄色で表示されます）
放送局の続きがあります



予約している番組

7日先までの
続きがあります

- ・ 録画画質は本機で設定した画質になります。
→ 57 ページ
- ・ 日時を変えたいときは (日時移動) を押します。
- ・ ページを送り／戻したいときは または を押します。
- ・ ジャンルやキーワードなどから選びたいときは (番組検索) を押します。
- ・ 電子番組表（Gガイド）の使い方について詳しくは 36～43 ページをご覧ください。
- ・ 現在放送中の番組を選んだときは録画されません。録画する場合は選局後に録画ボタンを押してください。

4 予約内容を設定します

- 予約内容を自動で設定するとき

らくらく予約

録画

を押す ⇒ 手順 7 へ

- ・ 予約内容は以下の設定となります。
 - ・ 録画先：「HDD」
 - ・ 連動データ：「連動データ設定」に従い記録されます。→ 170 ページ
 - ・ グループ設定：「設定しない」
 - ・ 保存設定：「設定しない」
 - ・ 繰り返し予約：「今回のみ予約」

- 予約内容を手動で設定するとき

決定

を押す ⇒ 手順 5 へ

お知らせ

- ・ HDD（ハードディスク）の残量が不足して予約が最後まで実行できないときは、メッセージが出ます。→ 66 ページ

5 BD（ブルーレイディスク）が使用可能な時は、録画先を選びます

⇒ 予約録画先選択画面が表示されます。

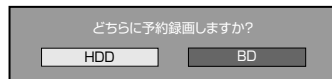

- ・ 「BD」を選んでください。「HDD」を選ぶと HDD への録画となります。
- ※ 「BD」は BD 挿入時のみ表示されます。

6 「今回のみ予約」、「毎日予約」、「設定変更」のいずれかを選んで決定します



で選び を押す

画面例：毎回予約が「毎週金」となる場合

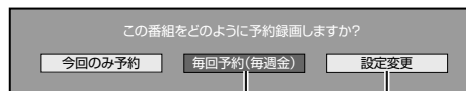

毎回予約として設定される
内容が表示されます。

予約内容変更画面が
表示されます。

- 「今回のみ予約」を選んだとき

⇒ 予約完了。

- ・ 選択した番組だけが予約されます。

- 「毎回予約」を選んだとき

⇒ 番組表の情報から毎日または毎週予約が自動設定されます。

- ・ 他の予約と予約録画時間が重なる場合は、手順 7 の予約重複画面が表示されます。

●「設定変更」を選んだとき

(1) 予約内容変更画面が表示されます。（内容について詳しくは73ページ手順3をご覧ください。）

(2) 変更したい項目を選び設定します。

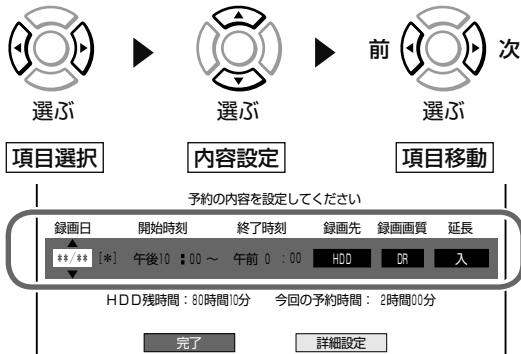

- 毎日予約したいとき ⇒ (毎日予約) を押します。
- 毎週予約したいとき ⇒ (毎週予約) を押します。
- 日時を変更したいとき ⇒ (日時変更) を押します。
- 「HDD」:HDD（ハードディスク）への録画となります。
- 「BD」:BD（ブルーレイディスク）への録画となります。

- 変更が済んだら「完了」を選び「決定」します。予約確認画面で「予約設定終了」を選び「決定」します。
- 「詳細設定」については、75ページをご覧ください。

7 別の番組を予約するときは、手順3～4を繰り返します

• 65番組まで予約できます。

● 予約録画時間が重なる番組を選んだときは

⇒ 予約重複画面が表示されます。

同じ時間帯に上の番組が予約されています。
予約されている番組を休止して、この番組を予約しますか？
重複予約を休止し予約すると、前の予約を残したまま
（録画はされません）、新たに予約が入ります。

重複予約を休止し予約する 予約しない

- 「重複予約を休止し予約する」を選ぶと、今回設定した予約が実行されます。
- 「予約しない」を選ぶと予約が取り消されます。

ご注意

• 2つの連続した番組を予約したとき、前の番組の最後が数十秒録画されません。（次の番組の予約録画準備のためで故障ではありません。）

8 番組表を消します

終了 を押す

⇒ 開始時刻になると録画が始まり、録画ランプとHDDランプあるいはBD/DVDランプが点灯します。（エコモードが「入」のときは点灯しません。）

● 予約録画終了後に電源が切れるようにしたいとき

⇒ 録画予約をした後、電源を切ります。

- 予約時刻に録画が始まり、終了後自動で電源が切れます。
- 録画中に電源ボタンを押しても録画が続き、終了後自動で電源が切れます。

確認・基本

視聴

録画・予約録画

再生・消去

編集

ダビング・管理

ファミリーリンク

設定

困ったときは

デジタル放送の延長予約について

スポーツ中継など終了時刻が延長される可能性のある番組の場合、予約録画の終了時刻を延長できます。

- 電子番組表（Gガイド）で予約した場合は「延長」が自動的に「入」に設定されます。

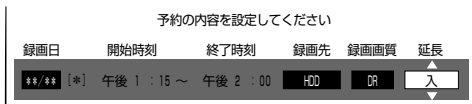

- 放送時刻が延長されて他の予約と重なった場合は、録画開始時刻の早い予約が優先されます。重なった予約が実行されない、または番組途中から予約が実行されます。
- 開始時刻、終了時刻を変更したときは延長に対応できません。
- 繰り返し予約の場合、番組表の内容によっては延長に対応できない場合があります。
- 録画している番組の放送時刻が延長になり直後の予約と重複する場合、延長した番組が終了するまで予約が開始されない場合があります。

延長を「入」にした場合

番組が延長されても番組の最後まで録画を行います。
 ・イベントリレーサービスの場合にも自動的に追従しますが、別タイトルとして録画されます。

スポーツ番組を延長「入」で予約録画したとき

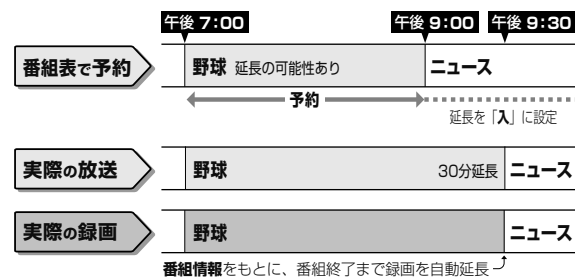

前の番組が延長された場合

前の番組が延長されて予約録画した番組が繰り下げられたときでも、番組の最後まで録画できます。

繰り下げの可能性のある番組を予約録画したとき

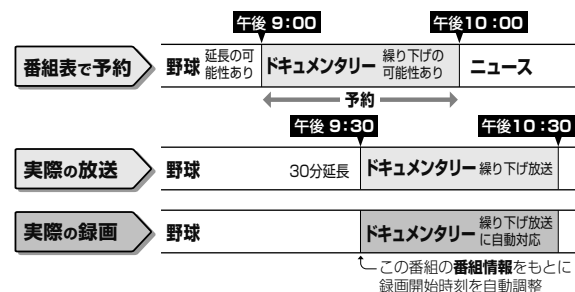

繰り返し予約

電子番組表（Gガイド）から連続ドラマなどを毎週（毎日）予約すると、放送開始時刻が変わったり番組放送時間が拡大されたときでも自動的に対応します。（初回予約時の開始時刻の前後 3 時間以内で類似した番組名を検索します。）

- 他の予約との重複条件により繰り返し予約が行われない場合があります。（予約リストに「他の予約と重なるため休止しました」と表示されます。）



ヒント

次回の予約が正しく設定されないときは、番組名（予約名）を変更してください。

- デジタル放送の繰り返し予約は番組名をキーワードとして予約設定します。予約が正しく設定されていないときは「(次回該当番組なし)」と表示されます。予約名を次回予約の番組名などに変更してください。
- 予約名の変更は、「詳細設定」の「予約名設定・変更」で行ってください。（→ 75 ページ）

確認・基本

視聴

録画・予約録画

再生・消去

編集

ダビング・管理

ファミリーリンク

設定

困ったときは

条件を指定して自動録画する

キーワード／ジャンル／特徴条件などを登録しておくだけで、指定した条件を番組情報に含む番組を自動で内蔵 HDD（ハードディスク）に録画することができます。

予約が重なった条件により、録画されない場合があります。

- 確実に録画したいとき→電子番組表（Gガイド）からの録画予約または日時指定予約を行って下さい。

予約録画が重なった場合、優先度が高い方が録画されます。

優先度

高

電子番組表（Gガイド）からの
録画予約／日時指定予約

ファミリンク予約録画／
らくらく一発録画

自動録画
(優先度 1)

⋮

自動録画
(優先度 6)

6つまで
設定できます。

低

最新上書き録画（優先度 1～4）

ご注意

- 視聴年齢制限にふれる番組は、自動録画できません。

お知らせ

- 自動録画実行中に、他の予約が重なったときは、自動録画が途中で中止になる場合があります。
- 録画終了時に HDD の残時間が 2 時間以下になる場合、自動録画は開始されません。

自動録画の条件を設定する

1 「予約」を選びます

予約



を押す

(ふた内)

- ホームを押して で「予約」を選んで を押しても手順 2 の画面を表示させることができます。

2 「予約設定」－「自動録画設定」を選んで決定します



で選び を押す



- 自動録画設定画面が表示されます。

3 設定／変更したい録画条件を選びます

(1) で選びます。

自動録画設定画面

録画中の番組に表示されます 「録画候補」は次回の録画を予定している番組です。現在録画中の番組ではありません。

優先度	番組名	録画候補	録画条件	キーワード
1	新子 (未設定)	録画候補	**/**[*] 有料(を含まない) 午前 10:00～午前 10:35 [BS 101] 西 連続ガイド	
2	東京 (未設定)	録画候補	**/**[*] 有料(を含まない) 午前 10:15～午前 11:00 [BS 151] 西 おやすみ連続情報	
3	大リーグ (未設定)	録画候補	**/**[*] 有料(を含まない) 午後 3:00～午後 4:00 [BS 141] 録 大リーグ中継	
4	(未設定)			
5	(未設定)			
6	(未設定)			

キーワード

- 録画条件が入力されていない場合は「(未設定)」と表示されます。
- 録画条件は 6 つまで設定することができます。
- 登録した録画条件の番組が同じ時間帯に複数ある場合、優先度の高い 1 番組が自動録画されます。
- 録画条件を選んでからカラーボタンを押すと、
 - …… 優先度が上がります。
 - …… 優先度が下がります。
 - …… 自動録画の有効／無効を切り換えます。無効の場合、「現在は無効です」と表示されます。

(2) を押します。

- 自動録画詳細設定画面が表示されます。

4 ①キーワードを入力します

「キーワード (20 文字以内)」を選び **決定** を押す

- ソフトウェアキーボードからキーワードを入力します。ソフトウェアキーボードの使いかたは「文字を入力する (ソフトウェアキーボード)」(→ 149 ページ)をご覧ください。
- 全角 20 文字以内 (半角カナ文字は入力できません)。

ヒント

- 電子番組表 (Gガイド) のキーワード/ジャンル検索 (→ 39 ページ) から、自動録画の設定を行えます。

②ジャンルを設定します

「ジャンル」を選び **決定** を押す

- 表示される画面からジャンル (メインジャンル・サブジャンル) を選択します。

③特徴条件を選択します

「特徴条件」を選び **決定** を押す

- 表示される画面から特徴条件を選択します。

④自動録画の詳細を設定します

 で項目を選び **決定** を押す

⇒ 各項目を設定していきます。

自動録画詳細設定画面例

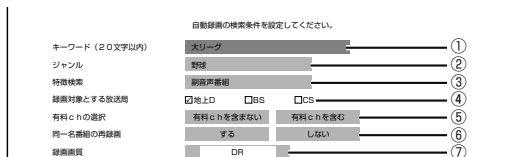

設定項目について

項目	説明	工場出荷時の値
①キーワード	番組情報から検索するキーワード (全角 20 字以内)	未設定
②ジャンル	検索したい番組のジャンル	設定しない
③特徴検索	検索したい番組の特徴条件	設定しない
④録画対象とする放送局	検索対象ネットワーク： 地上 D / BS / CS	地上 D
⑤有料 ch の選択	有料チャンネルを検索対象に含むか： 有料 ch を含む/ 有料 ch を含まない	有料 ch を含まない
⑥同一名番組の再録画	同一名番組の再放送を録画するか： する / しない	する
⑦録画画質	録画画質： DR / 2 倍 / 3 倍 / 5 倍 / 7 倍 / 10 倍 / 12 倍 / HD○○	DR

5 設定内容を確認して「完了」を選んで決定します

完了 で **決定** を押す

- 設定した条件に該当した番組を検索し、「録画候補」として自動録画設定画面に表示されます。
- 番組を検索するのに時間がかかる場合があります。

ヒント

- 検索の途中で **終了** を押すと、放送中のテレビ番組映像に戻ります。

6 自動録画設定を終了します

終了 を押す

⇒ 開始時刻になると録画が始まります。

- 自動録画の予約状況は電子番組表 (Gガイド) で確認できます。(→ 36 ページ)

自動録画されたタイトルを確認する

1 録画リストを表示させます

録画リスト を押す

- ホームメニューの「再生・編集」→「HDD (放送番組)」から録画リストを表示させることもできます。
- 自動録画されたタイトルは、録画リストを表示させたとき、「**AUTO**」マークが付きます。

2 グループ表示切換画面を表示させます

録 を押す

3 「自動録画」を選んで決定します

 で選び **決定** を押す

録画リストグループ表示切換画面

HDD残時間： 20BS 20時間10分			
グループ名	ジャンル別	予約数	キーワード検索
グループ1	[0] 型ニュース番組	[3] 自動録画	(12) フランス (未設定)
グループ2	[0] 設定メニュー	[1] ニュースの特選	[1] (未設定)
グループ3	[0] 総機/ワイドショー	[6]	■

⇒ 自動録画されたタイトルが表示されます。

- 録画リストを消すには **終了** または **録画リスト** を押す

ジャンルを指定して自動録画する

指定の番組ジャンルを登録しておくだけで、該当するジャンルの最新番組を自動で HDD (ハードディスク) に上書き録画することができます。

予約が重なった条件により、録画されない場合があります。

• 確実に録画したいとき→電子番組表 (Gガイド) からの録画予約または日時指定予約を行って下さい。

予約録画が重なった場合、優先度が高い方が録画されます。

優先度

高

電子番組表 (Gガイド) からの
録画予約/日時指定予約

ファミリンク予約録画/
らくらく一発録画

自動録画 (優先度 1~6)

最新上書き録画

(優先度 1)

⋮

最新上書き録画

(優先度 4)

低

4 つまで
設定できます。

ご注意

- 視聴年齢制限にふれる番組は、最新上書き録画で自動録画できません。
- 工場出荷時は、「設定しない」に設定されています。

お知らせ

- 設定したジャンルの最新番組が視聴済み、未視聴に関係なく自動的に上書き録画されます。
- 最新上書き録画で録画された番組は、編集およびタイトル保護できません。
- 最新上書き録画で録画実行中に、他の予約が重なったときは、最新上書き録画の録画が途中で中止になる場合があります。
- 録画終了時に HDD の残時間が 2 時間以下になる場合、最新上書き録画の録画は開始されません。

最新上書き録画を設定する

1 電子番組表 (Gガイド) を表示させます

▶ 36 ページ

2 検索方法選択画面を表示させます

 を押す

3 「最新上書き録画設定」を選んで決定します



4 設定/変更したいジャンルを選びます

(1)  で選びます。

最新上書き録画設定画面例

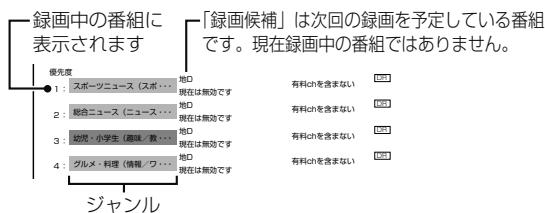

ジャンル

- ジャンルが設定されていない場合は「(未設定)」と表示されます。
- ジャンルは 4 つまで設定することができます。
- 登録したジャンルの番組が同じ時間帯に複数ある場合、優先度の高い 1 番組が自動録画されます。
- ジャンルを選んでからカラーボタンを押すと、
 - 青 ... 優先度が上がります。
 - 赤 ... 優先度が下がります。
 - 緑 ... 自動録画の有効/無効を切り換えます。無効の場合、「現在は無効です」と表示されます。

(2)  を押します。

- 最新上書き録画設定詳細設定画面が表示されます。

ヒント

- おこのみグループ設定で設定したキーワードと、最新上書き録画設定で録画された番組 (番組名や番組情報) が一致した場合に、グループ別リストのおこのみグループに自動分類することができます。

5 ①ジャンルを設定します

「ジャンルを選択」条件を選び **決定** を押す

- 表示される画面からジャンル（メインジャンルーサブジャンル）を選択します。

②最新上書き録画の詳細を設定します



で項目を選び **決定** を押す

⇒ 各項目を設定していきます。

最新上書き録画詳細設定画面例

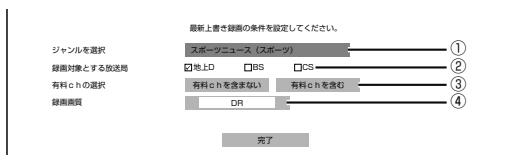

設定項目について

項目	説明	工場出荷時の値
①ジャンルを選択	番組情報から検索するジャンル（メインジャンルーサブジャンル）を選択	設定しない
②録画対象とする放送局	検索対象ネットワーク：地上 D / BS / CS	地上 D
③有料 ch の選択	有料チャンネルを検索対象に含むか：有料 ch を含む / 有料 ch を含まない	有料 ch を含まない
④録画画質	録画画質：DR / 2 倍 / 3 倍 / 5 倍 / 7 倍 / 10 倍 / 12 倍 / HD ○○	DR

- 最新上書き録画は、「ホーム」ー「予約」ー「予約設定」ー「最新上書き録画設定」でも設定できます。

6 設定内容を確認して「完了」を選んで決定します

完了 で **決定** を押す

- 設定したジャンルに該当した番組を検索し、「録画候補番組」として最新上書き録画設定画面に表示されます。
- 番組を検索するのに時間がかかる場合があります。

ヒント

- 検索の途中でも **終了** で放送中のテレビ番組映像に戻ります。

7 最新上書き録画の設定を終了します

終了 を押す

- ⇒ 開始時刻になると録画が始まります。
- 最新上書き録画の予約状況は電子番組表（Gガイド）で確認できます。（→ 36 ページ）

自動録画されたタイトルを確認する

1 録画リスト（タイトル名リスト）を表示させます

録画リスト を押す

録画リスト（タイトル名リスト）表示の画面例

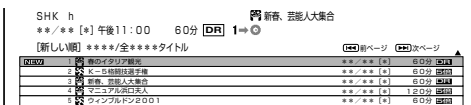

- ホームメニューの「再生・編集」ー「HDD（放送番組）」から録画リストを表示させることもできます。
- 自動録画されたタイトルは、録画リストを表示させたとき、「**ジャンル**」マークがつかます。
- 録画リストを消すには **録画リスト** または **終了** を押します。

おこのみグループに分類されたタイトルを確認する

最新上書き録画設定で録画された番組が、おこのみグループ設定（→ 92 ページ）のキーワードと一致している場合は、グループ別リストのおこのみグループに分類されます。

1 録画リストを表示させます

録画リスト を押す

- ホームメニューの「再生・編集」ー「HDD（放送番組）」から録画リストを表示させることもできます。

2 グループ表示切換画面を表示させます

録 を押す

3 「グループ別」のおこのみグループを選んで決定します



で選び **決定** を押す

録画リストグループ表示切換画面

グループ	ジャンル別	予約別	キーワード検索
録 録 オリジナルピク [11]	録 型ニュース精選 [3]	録 録 自動録画 [12]	フランス (未設定)
録 グループ2 [0]	録 スポーツ [11]	ニュースの特選 [11]	車 (未設定)
録 グループ3 [0]	録 総情報ワイドショー [6]		犬 (未設定)
録 グループ4 [0]	録 限ドラマ [0]		
録 グループ5 [0]	録 音楽 [2]		

- ⇒ おこのみグループのタイトルが表示されます。
- おこのみグループに分類されたタイトルは、グループ別リストの「**おこのみ**」に分類されます。
- 録画リストを消すには **録画リスト** または **終了** を押します。

お知らせ

- おこのみグループに分類された番組は、最新上書き録画のリストには表示されません。

確認・基本

視聴

録画・予約録画

再生・消去

編集

ダビング・管理

ファミリーリンク

設定

困ったときは

日時を指定して予約する

電子番組表（Gガイド）を使わず、放送日時とチャンネルを指定して地上デジタル放送、外部入力（L1）に接続したケーブルテレビ（CATV）や外部チューナーからの映像を予約録画します。



地上デジタル放送を予約する

1 「予約」を選びます

を押す
(ふた内)

- **ホーム** を押して で「 予約」を選んで を押しても手順 2 の画面を表示させることができます。

2 「 地上デジタル」 - 「日時指定予約」を選びます

で選び を押す



- 65 件を超える録画予約をしようとするときメッセージが表示されます。不要な予約を取り消してください。→ **78** ページ
- BS デジタル放送の場合は「BS」、110 度 CS デジタル放送の場合は「CS」から「日時指定予約」を選んでください。
- 外部入力（L1）に接続したケーブルテレビ（CATV）ボックスなど外部機器の場合は「外部入力」- 「日時指定予約」を選んでください。

ご注意

- 番組が始まる 3 分前までに予約を完了してください。
- 外部機器からの映像を録画するときは外部機器の電源を入れてください。
- CS 放送や WOWOW などの二重音声番組を録画するときは「外部入力音声設定」を「二ヶ国語」に設定してください。→ **169** ページ
- 外部入力（L1）から録画した場合、連動データ放送や字幕などは録画されません。

お知らせ

- HDD（ハードディスク）または BD（ブルーレイディスク）に最大 12 時間まで連続録画できます。
- 予約録画に関する注意事項 → **46**、**197** ~ **198** ページ

メモ

- ケーブルテレビ（CATV）ボックスの接続や操作について詳しくは、ケーブルテレビ（CATV）会社にお問い合わせください。
- スカパー！プレミアムサービスチューナーの接続や操作について詳しくは、製造業者にお問い合わせください。

3 予約内容を設定していきます

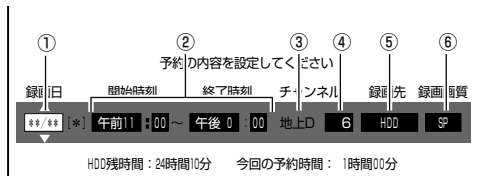

■ 予約内容の設定項目

① 録画日

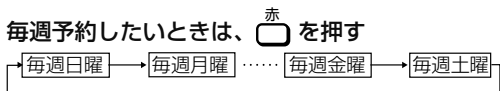
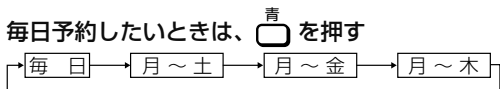
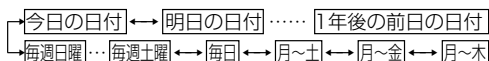

- 日付を入力し直すときは、緑 を押す
- 番組表から予約したとき、緑 (日時変更) を押すまでは、日付は番組表で選択した日付、毎週予約は番組表で選択した曜日のみとなります。

② 録画開始時刻・終了時刻

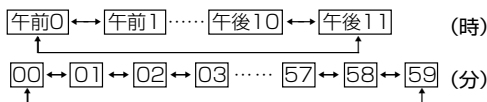

- 録画開始時刻の2分前をきったときは、「予約可能時間を超過しました。予約できません。」の表示が出ます。予約開始時刻を現在時刻より3分以上あけて設定し直してください。

③ 放送の種類

- 番組表から予約した番組は、放送の種類は表示されません。

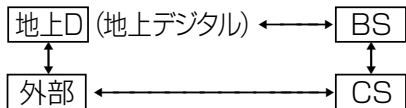

- 72 ページの手順 2 で「外部入力」を選んだ場合は「外部」に自動設定されます。
- ケーブルテレビ (CATV) や外部チューナーなど、本機の「外部から入力 (L1)」端子から入力する予約の場合は、72 ページの手順 2 で「外部入力」-「日時指定予約」を選びます。(→ 74 ページ)

④ チャンネル

- 選んだ放送によって異なります。
 - 番組表から予約した番組は、チャンネルは表示されません。
- ケーブルテレビ (CATV) など、外部機器を予約するときは→ 74 ページ

⑤ 録画先

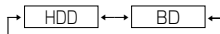

⑥ 録画画質

デジタル放送を予約したとき



外部チューナー (外部入力 (L1)) を予約したとき

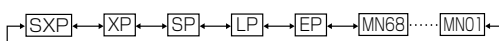

※「録画画質を選ぶ」(→ 57 ページ) で選んだ録画画質が初期値となります。

4 設定内容を確認して「完了」を選びます



- 各設定項目を選択している状態で (決定) を押し、「完了」を選ぶことができます。

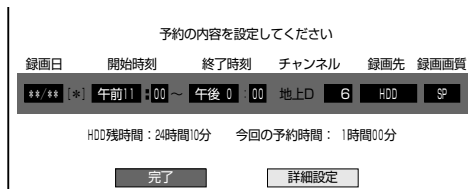

- 「詳細設定」を選ぶと、さらに詳細な設定ができます。→ 75 ページ
- 予約の重複について→ 65 ページ
- HDD の残量が足りないとき→ 66 ページ

5 「予約設定終了」を選んで終了します

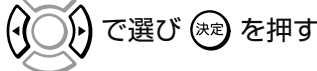

- 設定画面を消すには (終了) を押ししてください。
- ⇒ 開始時刻になると録画が始まります。

HDD録画中はHDDランプが
オレンジ色点灯

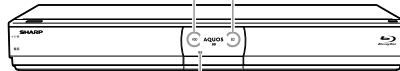

録画ランプ点灯

外部入力に接続したケーブルテレビ (CATV) や外部チューナーの番組を予約する

ケーブルテレビ (CATV) ボックスやスカパー！プレミアムサービスチューナーを本機の「外部から入力 (L1)」端子に接続している場合の予約方法です。

1 「予約」を選びます

 を押す
(ふた内)

2 チャンネルを確定します

- (1) 「外部入力」 - 「日時指定予約」を選んで決定します
- (2) 「チャンネル」が「L1」になります。

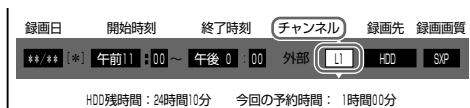



- ・BD (ブルーレイディスク) に録画したいときは「録画先」を「BD」にします。

3 画面にしたがって予約操作をします

- (1) ケーブルテレビ (CATV) ボックスやスカパー！プレミアムサービスチューナーの電源を入れます。
- (2) 録画したい番組を選局します。
 - ・ケーブルテレビ (CATV) ボックスやスカパー！プレミアムサービスチューナーに番組予約機能がある場合は、番組を予約してください。

4 設定内容を確認して「完了」を選びます

 で選び  を押す

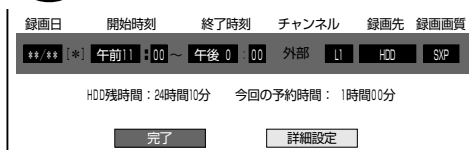

5 「予約設定終了」を選んで終了します

- ・設定画面を消すには  を押してください。
- ⇒ 開始時刻になると録画が始まります。

予約に関する詳細設定をする

録画予約時、以下のような便利な詳細設定ができます。

設定できる項目

予約名設定・変更

番組の予約名を変更／入力することができます。繰り返し予約ではこれが番組検索のキーワードになります。

- 録画した番組のタイトル名は変更されません。ただし、外部入力の場合は変更した予約名が番組名となります。

- 詳細設定画面(→ 76 ページ)で「予約名設定・変更」を選んで決定します。
- 「変更する」を選んで決定します。
- 文字を入力・確定します。(入力のしかた → 149 ページ)

グループ設定

録画予約する番組を 20 のグループに分けて分類・整理できます。

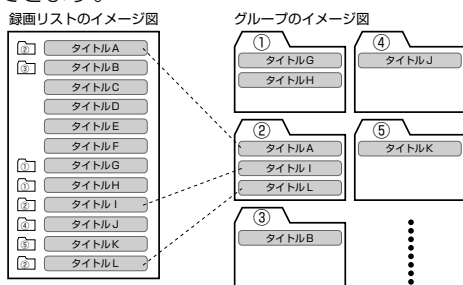

- 詳細設定画面(→ 76 ページ)で「グループ設定」を選んで決定します。
- 「グループ 1 ~ 20」のいずれかまたは「設定しない」を選んで決定します。

連動データ設定

デジタル放送を録画する場合、テレビ放送と同時に送られてくる連動データ放送を録画(記録)するかどうかを、予約番組ごとに個別設定することができます。

- 詳細設定画面(→ 76 ページ)で「連動データ設定」を選んで決定します。
 - 「記録する」あるいは「記録しない」を選んで決定します。
- 通常は「ホーム」-「設定」-「録画機能設定」-「長時間モード設定」-「連動データ設定」で設定されている内容で録画されます。(→ 170 ページ)

入力音声設定

外部機器から予約録画する際の音声を選べます。

- チャンネルが「外部」のときに設定できる項目です。
 - 詳細設定画面(→ 76 ページ)で「入力音声設定」を選んで決定します。
 - 「ステレオ」あるいは「二ヶ国語」を選んで決定します。
- ステレオ/モノラル音声の場合は「ステレオ」、二重音声の場合は「二ヶ国語」を選んでください。

保存設定

録画した番組の保存方法を設定できます。

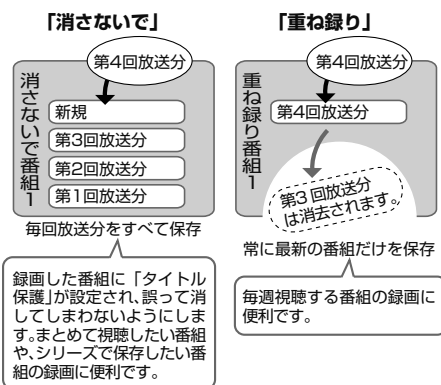

- 詳細設定画面で「保存設定」を選んで決定します。
- 「消さないで」あるいは「重ね録り」を選んで決定します。

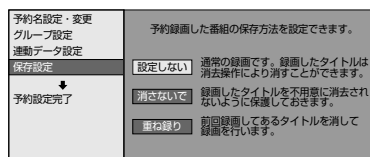

- 録画後に「消さないで」を解除したい場合は、「タイトル保護設定」(→ 112 ページ)で「保護解除」します。
- 「重ね録り」は毎日・毎週予約録画をするタイトルを選んだときだけ設定できます。
- 「重ね録り」で録画した番組を再生中に「重ね録り」設定されている予約が始まったときは再生が停止し、その番組は重ね録りされます。

確認・基本

視聴

録画・予約録画

再生・消去

編集

ダビング・管理

ファミリーリンク

設定

困ったときは



条件別の設定可能項目一覧

■ デジタル放送を予約録画する場合

- ・ 予約名設定・変更
- ・ グループ設定
- ・ 連動データ設定
- ・ 保存設定

■ 外部入力を予約録画する場合

- ・ 予約名設定・変更
- ・ グループ設定
- ・ 保存設定
- ・ 入力音声設定

※入力音声設定は、外部入力を予約録画したときに設定できる項目です。

■ BD（ブルーレイディスク）に予約録画する場合

- ・ 予約名設定・変更
- ・ 連動データ設定

詳細設定のながれ

1 各録画予約画面で「詳細設定」を選びます

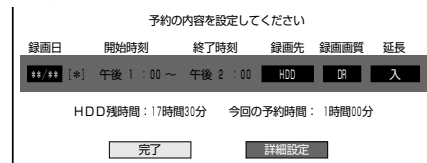

- ・ 予約完了後や番組表から設定したい場合は、予約リスト画面から「変更する」を選んでください。(→ 79 ページ)

2 設定項目を選びます



- ・ 予約録画の条件によって選べる項目が異なります。(→左記)

3 各項目を設定します ▶ 73 ページ

4 設定が終わったら「予約設定完了」を選びます



5 「予約設定終了」で決定します

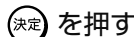

⇒ 電子番組表 (Gガイド) などが表示されます。

6 詳細設定を終了します

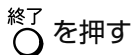

予約設定時に表示されるメッセージについて

電子番組表（Gガイド）でのデジタル放送番組予約時に、取得された番組情報に基づいてメッセージが表示されることがあります。以下の対応をしてください。

・予約した番組によっては、番組情報の取得に時間がかかることがあります。

■ デジタル録画禁止の番組を予約したとき

この番組は録画不可の番組のため録画できません。

・「確認」で **決定** を押してください。

■ 有料番組を予約したとき

予約しました。契約済みのB-CASカードをレコーダーに入れておいてください。

■ 設定した予約が他の予約と重複しているとき

画面例：録画予約した番組が重複したとき

同じ時間帯に上の番組が予約されています。予約されている番組を休止して、この番組を予約しますか？
重複予約を休止し予約すると、前の予約を残したまま（録画はされません）、新たに予約が入ります。

重複予約を休止し予約する

予約しない

・詳しくは **65** ページをご覧ください。

■ 記録できるタイトル数、チャプター数および管理情報の制限を超えていて設定した予約が録画できないとき

この番組を予約しました。

HDDに記録できるタイトル数、チャプター数および管理情報の制限により、実行できない予約があります。
予約実行可能目安：**/** 【*】 まで
タイトル消去を行ってください。

予約設定完了

おすすめ消去リスト

・詳しくは **196** ページをご覧ください。

■ HDD（ハードディスク）残時間がなく設定した予約が録画できないとき

この番組を予約しました。

現在のHDD残時間ではこの予約は最後まで実行できません。
予約実行可能目安：**/**日【*】まで
HDD残時間を増やすにはタイトル消去を行ってください。

予約設定終了

おすすめ消去リスト

・詳しくは **66、79** ページをご覧ください。

■ ファミリンク [1]（標準）予約（テレビの番組表からの予約）と本機の予約が重なったとき

予約が重なっているとファミリンク [1]（標準）予約が実行できないことがあるため、お知らせメッセージが表示されます。

番組表から予約したとき

この番組を予約しました。
AQUOS から日時の重なる番組が予約されています。ご確認ください。

「ホーム」－「予約」から日時指定予約をしたり、予約内容を変更したとき

この番組を予約しました。
AQUOS から日時の重なる番組が予約されています。
ご確認ください。

予約設定終了

おすすめ消去リスト

・詳しくは **160** ページをご覧ください。

予約内容を確認／変更／取り消す

予約している録画内容を確認したり変更、取り消すことができます。



予約リストで内容を確認・変更する

1 「予約」を選びます

を押す
(ふた内)

- ホームを押して で「予約」を選んで を押しても手順2の画面を表示させることができます。

2 「番組予約設定」－「予約リスト」を選びます

で選び を押す



3 予約の内容を確認します

で選ぶ

- 確認のみの場合は を押して操作を終わめます。

4 変更・取り消したい番組を選びます

● 予約内容を変更したいとき

で選び を押す ⇒ 手順5へ

● 予約内容を取り消したいとき

で選び (ふた内) を押す

⇒ 確認画面が表示されます。

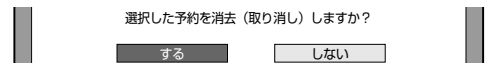

- 「する」を選んで決定すると、選択した予約が取り消されます。
- 「しない」を選んで決定すると、予約リストに戻ります。

ご注意

- 番組開始まで2分を過ぎると予約はできません。リモコンの録画ボタンで録画してください。
- 放送局で番組の開始時刻が変更されると予約録画が行われない場合があります。「受信機レポート」にメッセージが残ります。
→ 166 ページ

お知らせ

- 電源を切っても予約録画は行われます。予約後に電源を切った場合、あるいは録画予約中にリモコンの電源ボタンを押した場合は、予約録画終了後に自動的に電源が切れます。

メモ

- 予約録画に関する注意事項について→ 46、197～198 ページ

予約リストの画面例



ヒント

・リモコンの で、文字の大きさを調整することができます。

予約リストに表示されるマークについて

	コピーに制限がある番組 ・1回だけ録画可能な番組 ・ダビング10の番組
	予約録画の詳細設定で保存設定の「消さないで」を設定した予約
	予約録画の詳細設定で保存設定の「重ね録り」を設定した予約
	連動データ放送を同時に録画する予約
	予約録画の詳細設定で「グループ設定」した予約

- HDD（ハードディスク）に予約録画ができる日付けの目安
- 予約した番組がコピー制限のある番組（「1回だけ録画可能」または「ダビング10」）であることを表します。
- 録画先として指定されたグループ
- 保存設定表示
 : 消さないで予約
 : 重ね録り予約
- 設定されている録画画質
- 予約録画延長設定表示
- 予約登録時の予約内容が表示されます。
- 録画先
 HDD：通常の予約
 BD：BD予約
- 毎日・毎週予約など繰り返し予約をした場合は、次の予約内容が表示されます。
- 予約実行可能表示
 : HDD（ハードディスク）またはBD（ブルーレイディスク）の残時間を判定し、録画可能であることを表します。
 : HDD（ハードディスク）またはBD（ブルーレイディスク）の残時間の不足、または記録できるタイトル数の制限を超えているため予約録画が実行できないことを表します。

休：予約休止状態になっていることを表します。
 空白（表示なし）：録画先が「ダビング予約」のときは何も表示されません。
 残時間の判定は行いません。
 ※「毎日予約」「毎週予約」の場合は、次の録画が実行可能かどうかを表示します。

- ：録画が実行中。
- ① 番組表を表示します。（）
- ② おすすめ消去リストを表示して、不要なタイトル（録画した番組）を消せます。（）
- ③ 録画予約を休止状態にしたり、休止状態になっている予約を、予約実行可能状態にします。（）
 ※ 休止した予約は録画開始時刻を過ぎると取り消されます。

ヒント

休止解除したデジタル放送と重なる予約があるときは

・休止状態になっているデジタル放送の予約を実行可能状態にしたときに、重複した予約があると、次のような画面になります。

同じ時間帯に上の番組が予約されています。
 予約されている番組を休止して、この番組を予約しますか？
 重複予約を休止し予約すると、前の予約を残したまま（録画はされません）、新たに予約が入ります。

休止解除したデジタル放送を録画したいときは「重複予約を休止し予約する」を選び、決定します。

5 実行したい項目を選びます



予約番組の取り消し、または予約の内容を変更しますか？

● 予約を取り消す場合
 ⇒ 「取り消す」を選び、確認画面で「する」を選びます

この番組の予約を取り消しますか？

● 予約を変更する場合
 ⇒ 「変更する」を選び、予約設定画面で変更してください。内容について詳しくは→ 73 ページ
 ・番組表から予約した番組の日時を変更するときは （日時変更）を押してください。

確認・基本

視聴

録画・予約録画

再生・消去

編集

ダビング・管理

ファミリーリンク

設定

困ったときは

電子番組表（Gガイド）の予約リストで確認・取り消しする

1 電子番組表（Gガイド）で番組を予約します

▶ 63 ページ



2 予約リストの予約情報を確認します

を押して で選ぶ

- を押すと電子番組表（Gガイド）の操作に戻ります。
- 予約した番組を選んで決定すると、予約内容の変更ができます。（→ 78 ページ）

電子番組表（Gガイド）の予約リスト



● 予約内容を取り消したいとき

で選び を押す
（ふた内）

⇒ 確認画面が表示されます。

選択した予約を消去（取り消し）しますか？

する

しない

- 「する」を選んで決定すると、選択した予約が取り消されます。
- 「しない」を選んで決定すると、電子番組表（Gガイド）の予約リストに戻ります。

予約リストの予約情報

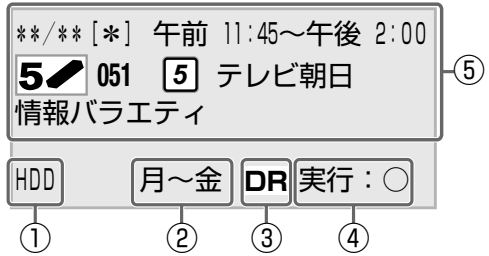

① 録画先

HDD：通常の予約

BD：BD 予約

② 毎日・毎週予約など繰り返し予約をした場合は、予約の種類が表示されます。

③ 設定されている録画画質

④ 予約実行可能表示

○：録画残時間を判定し、録画可能であることを表します。

×：録画残時間が不足しているため予約録画が実行できないことを表します。

休：予約休止状態になっていることを表します。

空白（表示なし）：録画先が「ダビング予約」のときは何も表示されません。残時間の判定は行いません。

※「毎日予約」「毎週予約」の場合は、次回の録画が実行可能かどうかを表示します。

●：録画が実行中。

⑤ 毎日・毎週予約など繰り返し予約をした場合は、次回の予約内容が表示されます。

ヒント

- 電子番組表（Gガイド）で （ふた内）を押すと、予約リストの表示／非表示を切り換えることができます。

再生のあらまし

録画した番組や BD（ブルーレイディスク）、DVD ディスクなどを再生する前にお読みください。

目的別再生の種類

HDD（ハードディスク）に録画した番組を再生したい	録画リストから再生	▶ 87 ページ
	グループ別、ジャンル別、予約別、キーワード検索リストからタイトルを探して再生	▶ 90 ページ
BDやDVD ディスクにダビングした番組を再生したい	録画リストから再生	▶ 87 ページ
市販の BD ビデオや DVD ビデオ（映画など）を再生したい	▶ 96 ページ	
他機で録画したBDやDVD ディスクを再生したい	▶ 88 ページ	
音楽 CD を再生したい	▶ 95 ページ	

ヒント

BD を挿入したとき

- 他機で使用制限をかけた BD を挿入すると、次のような画面になります。暗証番号を入力してください。

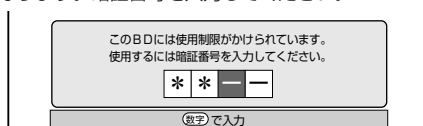

- 暗証番号を3回まちがえると、ディスクトレイが開きます。ディスクトレイを閉じてから、正しい暗証番号を入力してください。

再生中の便利機能

いろいろな再生	サーチやスロー再生、スキップなど、ボタンを押すだけでいろいろな再生ができます。	102 ページ
つづき再生	再生途中で停止しても、停止した位置から続けて再生できます。	101 ページ
追いかけて再生	現在録画している番組を、最初から再生することができます。	108 ページ
同時録画再生	HDD（ハードディスク）へ録画中に、すでに HDD に録画されている別番組や BD、DVD を再生することができます。BD 録画中は、HDD に録画した番組を再生できます。	109 ページ
くり返し再生	番組全体、あるいは一定の範囲をくり返し再生できます。	107 ページ
音声や字幕、映像／アングルなどの切り換え	「視聴設定」を使ってもさまざまな操作ができます。（→ 110 ページ）	105 ページ

電源自動「切」機能

- 本機は録画した番組の再生時、ディスクの再生時に最後まで再生し、自動停止したときは自動的に電源を「切」にする省エネ機能を搭載しています。シャープ製ファミリンク対応機器と接続しているときは、本機とファミリンク対応機器の電源を自動的に切ります。（「早送り」や「頭出し（チャプター送り）」などの操作を行い、タイトルの最後となり自動停止したときは動きません。）電源自動「切」メッセージを表示させたくないときは、「ホーム」－「設定」－「安心・省エネ」の「再生後自動オフ設定」で設定します（→ 174 ページ）。

電源「切」設定画面

別の操作を行う場合は以下から操作を選んでください。

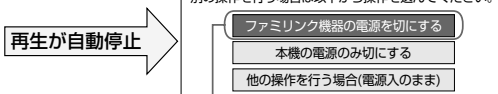

ファミリンク対応機器と接続時に表示



決定する

- 電源「切」設定画面は約 5 分間表示されます。何も操作されないときは 5 分後に電源が切れます。
- 電源「切」設定画面表示中は、つぎのボタン以外は動きません。



- 終了 または 戻る で画面を消したときは、自動電源「切」機能は動きません。

再生中の画面表示について

再生中に現在の再生位置やチャプターマークの位置などの情報を確認できます。

- 再生状況に応じ、タイムバーを自動表示します(→104ページ)。「ホーム」→「設定」→「機能切替」→「画面表示設定」→「タイムバー表示設定」(→175ページ)でタイムバーを非表示にすることができます。

再生中に

画面表示 を押す ⇒ 押すごとに次のように画面が切り換わります。

「ディスク情報表示」

例:HDDのディスク情報表示

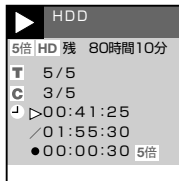

※ ディスク情報表示の詳細は
→54ページ

「カウンター表示/タイムバー表示」

例:タイトル再生時

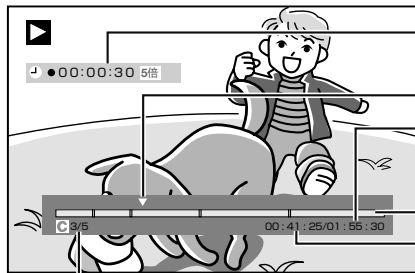

チャプター番号/現タイトル内総チャプター数

録画カウンター
※録画時のみ表示

現在の再生位置

タイトル長

※タイムシフト視聴時は「00:00:00」を表示

タイムバー

再生位置カウンター

※タイムシフト視聴時はマイナス表示(LIVE放送との時間差)となります。

録画リスト表示について

録画リストの文字の大きさ

- 青 (機能メニュー(編集/ダビング)) を押して「文字サイズ設定」で文字の大きさを変更できます。
- リモコンの **文字サイズ** を押して、文字の大きさを変更することもできます。

録画リストの表示切替

- 録画リスト表示を「画面リスト」や「タイトル名リスト」、「チャプター単位」、「見どころ」などの表示に切り換えることができます。
- 録画リストを表示させます。

(1) **録画リスト** を押す

表示方法を選択してください。

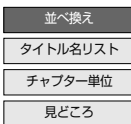

(2) **赤** (表示方法) を押す



- 下の例は「画面リスト」と「タイトル名リスト」を切り換えた際の表示例です。
- 「並べ換え」や「チャプター単位」、「見どころ」の表示切り換えは84ページをご覧ください。

■ 画面リスト



■ タイトル名リスト



リモコンの **文字サイズ** で文字の大きさを変更することができます。

ご注意

- 上記はHDD(ハードディスク)の画面リストの例です。BD(ブルーレイディスク)やDVDディスクの画面リストの場合は、表示される内容が異なります。

HDD (ハードディスク) の表示例

選択している
タイトルの情報

タイトルの
最初の画面
(インデックス画面)

カラーボタン
などの説明

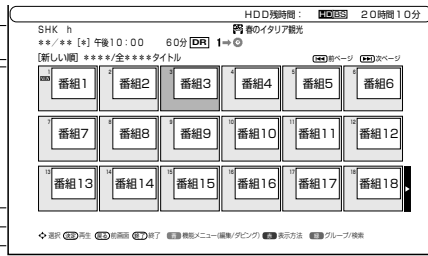

録画リストに表示されるマーク

NEW	まだ再生していないタイトル(録画した番組)。 BD/DVDの場合は、ディスクを取り出すと表示されませ ん。	
	「タイトル保護」が設定されているタイトル(録画した番組)。 予約録画時に詳細設定で「消さないで」を設定して録画 した番組。	
	「重ね録り番組」として録画された番組。	HDDのみ
10 →	「ダビング10」の番組。 数字「10」はダビングできる回数を示しています。 ダビングするたびに数が減っていきます。	HDDのみ
1 →	「1回だけ録画可能」な番組、または「ダビング10」の番 組で9回ダビングした番組。 ダビングすると移動(ムーブ)になり、HDDからデータが なくなります。	HDDのみ
	HDD(ハードディスク)に録画したタイトルを選択し、そ のタイトルがグループ設定されているときに表示します。 (グループ設定により、1 ~ 20 が表示されます。)	HDDのみ
チャプター	画面リストに表示されているのがチャプター(章)である ことを示します。	HDD、BDのみ
AUTO	登録した条件で自動録画されたタイトル	HDDのみ
ジャンル	ジャンルで自動録画されたタイトル	HDDのみ
おこのみ	おこのみグループに追加されたタイトル	HDDのみ

お知らせ

- ・視聴年齢制限を設定(→177ページ)しているとき、年齢制限されて
いる番組は、録画リストが黒画面となります。タイトル名は「*
*」表示となります。

タイトル名リスト

1 画面リストを「タイトル名リスト」
に切り換えます

を押す ⇒ 「タイトル名リスト」を選んで決
定します。

- ・タイトル名リストが表示されます。

2 タイトル名リストで選んで決定します



で選び **決定** を押す ⇒

再生

HDD (ハードディスク) の表示例

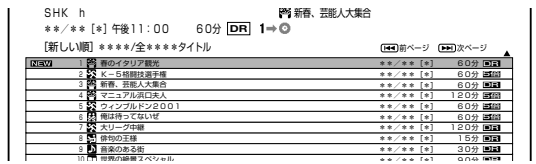

● 見どころポップアップサーチ

- ・見たいシーンから再生するときは

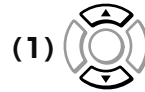

を押します。

(ふた内)



- ・ を押しでも見どころ一覧を表示するこ
とができます。
- ・ 見どころポップアップシーンは、再生中にも
表示できます。

(2) 選んだタイトルの見どころ一覧が表示されます。

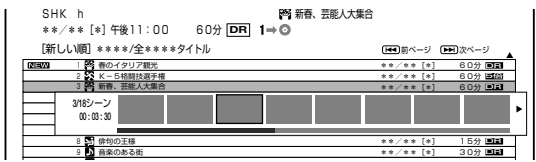

- ・ を押すごとに、表示されるシーンの間隔が
「標準」と「詳細」で切り換わります。



を押します。

- ・ 選んだシーンからの再生が始まります。
- ・ 見どころポップアップサーチの表示中に



- ・ を押すと前または後ろのタイトルの見
どころポップアップサーチが表示されます。
- ・ 見どころポップアップサーチの表示を消した
いときは、 または (ふた内) を押し
ます。
- ・ 見どころ一覧の左端のシーンを選んで
を押しても、表示を消すことができます。

お知らせ

- ・ BD、DVD ディスクの再生では見どころポップアップサーチは表
示できません。
- ・ 見どころポップアップサーチのシーン一覧は、録画時に約2分30
秒間隔で自動で作成されます。
- ・ 見どころポップアップサーチに表示されるシーンは、最大256場
面です。
- ・ タイトルを編集した場合、見どころポップアップサーチのシーンが
変更となる場合があります。

確認・基本

視聴

録画・予約録画

再生・消去

編集

ダビング・管理

ファミリーリンク

設定

困ったときは

画面リストに戻るとき

1 タイトル名リストを「画面リスト」に切り換えます

 を押す ⇒ 「画面リスト」を選んで決定します。



チャプター（章）単位表示

1 録画リストを「チャプター単位」に切り換えます

 を押す ⇒ 「チャプター単位」を選んで決定します。

2 チャプターを選び、決定します

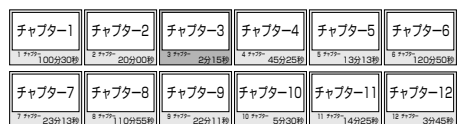

ヒント

- ・チャプターについて
→ 49、61、103、123、221 ページ
- ・タイトル単位に戻るときは、 を押し、「タイトル単位」を選んで決定します。

お知らせ

・DVD ディスクの再生では、チャプター単位の表示はできません。

見どころ

HDD（ハードディスク）に録画したタイトルから、見たい場面をすぐに探すことができます。

1 録画リストを「見どころ」に切り換えます

 を押す ⇒ 「見どころ」を選んで決定します。

- ・録画したタイトルを 28 の場面に分けて表示します。



2 見たいシーンを選んで決定します



- ・タイトル単位に戻るときは、（タイトル単位）を押します。

お知らせ

- ・BD、DVD ディスクの再生では、見どころ画面表示はできません。
- ・見どころ画面は、1 タイトルを 28 等分して静止画表示しています。
- ・28 分以下のタイトルの場合は、1 分単位で分割されたシーンが表示されます。たとえば 17 分 20 秒のタイトルの場合は、18 シーンとなります。(0 分、1 分、…、17 分の静止画が表示されます。)

並べ換え

(1)  を押す ⇒ 「並べ換え」を選んで決定します。

(2) 並べ換え方法を選んで決定します。

HDD（ハードディスク）の表示例

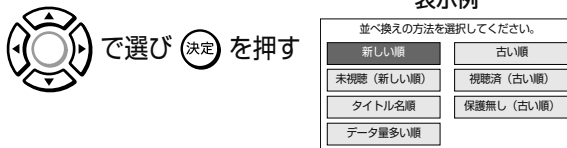

- ・BD（ブルーレイディスク）や DVD ディスクの場合は、「新しい順」「古い順」「タイトル名順」「ディスクへの録画順」の並べ換えが行えます。BD と DVD（VR フォーマット）のディスクは、並べ換えた順番で再生できます。

⇒ 並び換えられた録画リストが表示されます。

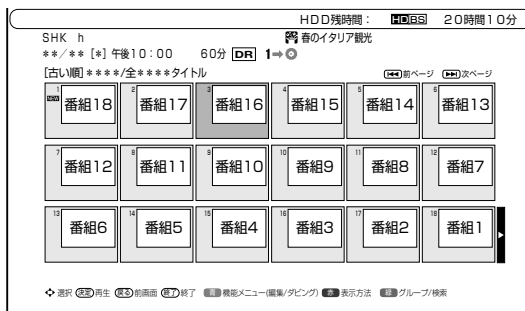

各画面下に操作に使うボタンの説明が表示されますので、参考にしてください。

録画リストのグループ表示切替

- 通常の録画リスト（「画面リスト」または「タイトル名リスト」）と「グループ別」、「ジャンル別」、「予約別」、「キーワード検索」などのグループ単位表示に切り換えることができます。



緑 (グループ/
検索) を押す

グループ表示切替画面

グループ名	ジャンル別	予約別	キーワード検索
グループ1	(0) 空ニュース報道	(3) 自動録画	(12) フランス
グループ2	(0) スポーツ	(1) ニュースの林	(1) (未設定)
グループ3	(0) 国際情勢ワイドショー	(6)	(未設定)
グループ4	(0) 限ドラマ	(0)	犬
グループ5	(0) 録画	(2)	(未設定)
グループ6	(0) 釣り9エッセイ	(4)	(未設定)
グループ7	(0) 録画	(0)	(未設定)

選択したグループの表示になります。



で選び (決定) を押す

グループの種類について

- グループ別 ⇒ 予約録画時など、グループに設定した番組を表示。(→ 90 ページ)
- おこのみグループ ⇒ 最新上書き録画設定で録画された番組が、おこのみグループに設定したキーワードと一致した場合に自動的に分類されます。(→ 92 ページ)
- ジャンル別 ⇒ スポーツやドラマなど選択したジャンルの番組を表示。(→ 92 ページ)
- 予約別 ⇒ 条件を指定して自動録画した番組や毎日・毎週予約録画した番組を表示。(→ 92 ページ)
- キーワード検索 ⇒ 設定したキーワードに該当する番組を検索して表示。(→ 93 ページ)

各グループ表示と全番組表示の切り換えるときは、戻る を押します。

緑 (グループ/検索) ⇄ 戻る (全一覧)

録画リストから各機能を設定する (機能メニュー)

先にタイトル（録画した番組）を選んでから編集などを行うには、録画リストでタイトルやチャプターを選んでから「機能メニュー」によって各種機能呼び出す方法が便利です。



1 録画リストで「機能メニュー」を表示させます

録画リスト を押す ⇒ **青** を押す

- 録画リストでの切り換え（タイトル名リスト／チャプターリスト、オリジナル／プレイリスト^{*}）によって、表示される機能は異なります。
※他機でプレイリストを作成したディスクを挿入した場合

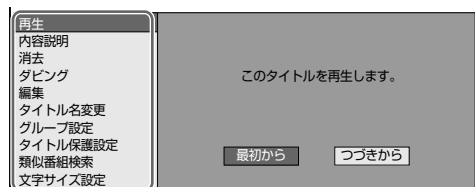

機能メニュー

2 それぞれの設定をします

- 操作については、それぞれの参照ページをご覧ください。

「機能メニュー」では、次のような機能呼び出すことができます。操作について詳しくは、それぞれの参照ページをご覧ください。

■再生 (→ 88、101 ページ)

HDD **BD** **DVD-RW/-R ビデオ** **DVD-RW/-R VR**

録画リストで選んだタイトル（またはチャプター）を再生します。一度再生し、途中で停止したタイトルをはじめから見たいときに選択します。

※ DVD-RW/-R ビデオフォーマットをファイナライズすると録画リストはご覧いただけません。タイトルメニュー画面になります。

■内容説明 **HDD**

録画画質「DR」、「2倍」、「3倍」、「5倍」、「7倍」、「10倍」、「12倍」、「HD〇〇」で録画したデジタル放送番組の内容を表示します。（BD・DVDは表示されません。）

- 内容説明の文字をキーワードにして、録画リストの番組や番組表を検索することができます（→ 94 ページ）。

■消去^{*1} (→ 114 ページ)

HDD **BD** **DVD-RW/-R ビデオ** **DVD-RW/-R VR**

録画リストで選んだタイトル（またはチャプター）を消去できます。DVD ディスクのタイトルは、チャプター単位の消去はできません。

■ダビング (→ 133 ページ)

HDD **BD** **DVD-RW/-R ビデオ** **DVD-RW/-R VR**

HDD（ハードディスク）に録画した番組をBDにダビングしたり、さまざまなダビングができます。

■編集 (→ 120 ページ)

HDD **BD**

HDD（ハードディスク）、BDに録画した番組は、編集の操作でコマースナルなどをカットしたりすることができます。

■タイトル名変更^{*1} (→ 148 ページ)

HDD **BD** **DVD-RW/-R ビデオ** **DVD-RW/-R VR**

タイトル名を変更することができます。番組名など、わかりやすいタイトル名に変更しておくと思いたい番組を探すときに便利です。

■グループ設定 (→ 91 ページ) **HDD**

録画リストで選んだタイトルを、グループに分けて分類・整理できます。

■タイトル保護設定^{*1} (→ 112 ページ)

HDD **BD** **DVD-RW/-R VR**

タイトルを保護します。誤って編集や消去をしないようにするときを設定します。

■類似番組検索 **HDD** (→ 89 ページ)

録画したタイトルの番組名と似ているタイトルの番組を番組表から検索し予約することができます。

■文字サイズ設定 (→ 175 ページ)

ホーム画面、電子番組表、録画リストの文字を大きくすることができます。

※ 1 DVD-RW（ビデオフォーマット）、DVD-R ディスクは、ファイナライズを行うと再生専用ディスクとなり操作できません。

HDD に録画した番組やダビングした BD・DVD を再生する

- HDD (ハードディスク) や BD (ブルーレイディスク)、DVD ディスクに録画された番組 (タイトル) を「録画リスト」から選んで再生します。
- 他機で録画した DVD ディスクは、ファイナライズされたディスクが本機で再生できます。



お知らせ

- ビデオフォーマットで録画した DVD ディスクをファイナライズ (→ 152 ページ) すると、他の DVD プレーヤーでも再生できるメニュー画面が自動的に作成されます。そのため、ファイナライズ前とファイナライズ後ではメニュー画面が異なります。
- 他機でファイナライズされたディスクは、タイトルメニューなどの画面がそれぞれ異なりますが、再生できます。
- 本機でのファイナライズ操作については、152 ページをご覧ください。
- 再生専用のディスクを挿入したときは、自動で BD/DVD モードに切り換わり、再生が始まります。
- 録画リストに表示されるタイトル名は、最大で HDD 全角 40 文字 (BD 全角 40 文字・DVD 全角 32 文字) です。本機以外で録画したディスクなどで本機で表示できない記号や文字があったときは「*」表示となります。
- DVD では、ディスクを一度トレイから取り出すと、録画リストに「XP」や「SP」などの画質表示が出なくなります。
- 録画した番組で、まだ再生していない番組には「NEW」が表示されます。(BD/DVD の場合は、一度ディスクを取り出すと表示されません。)
- 録画リストについてお困りの際は「故障かな?と思ったら」(→ 200 ページ) をご覧ください。
- 視聴年齢制限を設定 (→ 177 ページ) しているとき、設定した年齢制限に該当する番組を再生しようとしたときは、年齢制限を解除するためのパスワード入力画面が表示されます。パスワードは本機に設定されているパスワードです。
- 録画した 3D 放送を 3D で視聴するには、3D 対応テレビの設定が必要です。詳しくは、テレビに付属の取扱説明書をお読みください。
- 長時間録画画質で録画された番組を再生するときは、お好みに応じて画質調整 (→ 173 ページ) することをおすすめします。

準備 BD・DVD を再生するときは再生用のディスクを挿入します。

▶ 25 ページ

1 HDD または BD/DVD を選びます

HDD/BD を押す

- リモコンを本機に向けて押すたびに、HDD モードと BD/DVD モードが切り換わります。電源を入れると自動的に HDD モードになります。

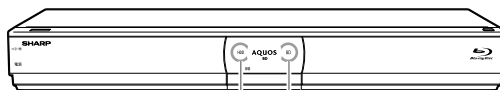

HDDモード選択時に点灯します
BD/DVDモード選択時に点灯します

- HDD に録画したタイトルを見るとき、リモコンの **HDD/BD** を押し本機前面の HDD ランプを点灯させます。
- BD や DVD に録画したタイトルを見るとき、リモコンの **HDD/BD** を押し本機前面の BD/DVD ランプを点灯させます。

ご注意

- BD-RE Ver.1.0 (カートリッジ入り) は、本機で再生できません。また、本機に挿入することもできません。
- 他の BD レコーダーで録画した BD-RE/-R には、一部再生できないディスクがあります。例えば、デジタルハイビジョンカメラ (HDV 方式) で撮影した映像を録画したディスクなどは再生できません。

お知らせ

- ライブ中に **かんたんメニュー** を押すと、音声ガイドを聴きながら簡単に再生することができます。→ 22 ページ

確認・基本

視聴

録画・予約録画

再生・消去

編集

ダビング・管理

ファミリーリンク

設定

困ったときは

2 録画した複数の番組の中から選んで再生したいとき

録画リスト を押す ⇒ 録画リストが表示されます。手順 3 に進みます。

録画した番組をすぐに再生したいとき

再生 を押す ⇒ 最後に録画または再生したタイトルが再生されます。

3 見たいタイトル（録画した番組）を選んで決定します

 で選び **決定** を押す ⇒ **再生**

画面リストの画面例



- 画面リストの場合、小画面を選ぶと自動的に小画面のまま再生されて内容を確認できます。
(**早送り** で小画面早送り、**早戻し** で小画面早戻し)
- ページが複数あるときは：**前** **次** でページ切換
おまわり戻つテレビ

ヒント

- 再生中に **録画リスト** を押すと、再生を停止して、録画リストを表示できます。
- HDD（ハードディスク）の録画リストで **再**（機能メニュー（編集／ダビング））を押すと、タイトルの編集や消去ができます。

■ 再生が終わると

HDD（ハードディスク） ⇒ 放送中のテレビ番組映像
BD・DVD ⇒ 次のタイトルを再生

4 再生を止めるときは

停止（再生停止）を押す

- 再生をタイトルの途中で止めたときは、つづきから再生することができます。
- つづき再生について → 101 ページ

ヒント

- 最初から再生したい場合は、録画リスト（→ 86 ページ）で **再**（機能メニュー（編集／ダビング））を押し、「再生」→「最初から」を選んでください。

他機で録画した BD や DVD を再生する

HDD DR 2倍/3倍 5倍/7倍/10倍/12倍 SXP XP SP LP EP
BD-RE BD-R DVD-RW/-R VR **初** 市販のBD/DVDビデオ 音楽用CD

他機で録画した DVD ディスクはファイナライズされたディスクが本機で再生できます。

1 ディスクを挿入します ▶25 ページ

- ファイナライズされた DVD ディスク（ビデオフォーマット）を挿入すると、自動的に再生が始まります。
- BD または VR フォーマットの DVD を再生するときは、**HDD/BD** を押し、BD/DVD モードに切り換えます。

2 自動的に再生が始まらないときは、再生を始めます

再生 を押す ⇒ 最初から再生されます。

3 再生を止めるときは

停止（再生停止）を押す

タイトルを選んで再生するには

1 停止中に録画リストまたはタイトルメニューを表示させます

録画リスト を押す

2 タイトルを選んで決定します

 で選び **決定** を押す ⇒ **再生**

録画リスト



- ビデオフォーマットの DVD ディスク（ファイナライズ済）の場合は、タイトルメニューが表示されます。タイトルメニューは録画した機器により異なります。

ヒント

- 録画リスト（タイトルメニュー）が表示されない場合は、一度再生させて停止し、手順 1 を再度行ってください。

ご注意

- 他の BD レコーダーで録画した BD には、一部再生できないディスクがあります。例えば、デジタルハイビジョンカメラ（HDV 方式）で撮影した映像を録画したディスクなどは再生できません。
- 他の BD レコーダーで録画された BD ディスクが H.264 画質で長時間録画されているときは、本機では再生できない場合があります。
- 本機以外でダビングした DVD-R DL（2 層）ディスクは、再生できない場合があります。
- 他機で録画した DVD ディスクが再生できないときは、録画に使用した機器でファイナライズを行ってください。
- 他の DVD レコーダーで付けたタイトル名で本機で表示できない文字は、「* * * * *」（最大で全角 32 文字分）の表示となります。
- 他のレコーダーでフレーム単位の編集をしたディスクを再生したときは、開始地点、終了地点がずれたりインデックス画面が異なる場合があります。
- 他機で録画した BD、DVD ディスクに著作権保護された映像が含まれているときは、再生できない場合があります。

プレイリスト表示 (プレイリストのあるディスクを挿入したとき)

HDD DR 2倍/3倍 5倍/7倍/10倍/12倍 SXP XP SP LP EP
BD-RE BD-R DVD-RW/-R VR (予約) 市販のBD/DVDビデオ 音楽用CD

1 画面リストまたはタイトル名リストで「プレイリスト」を選びます

を押す

- ・ 押すたびに「オリジナル」 ↔ 「プレイリスト」表示となります。

2 リストを選んで決定します

で選び を押す ⇒ 再生

お知らせ

- ・ デジタル放送を録画 (ダビング) した DVD ディスクを再生したとき、つぎの操作はできません。
 - ・ 番組情報は表示できません。
 - ・ 連動データは表示できません。
 - ・ 字幕は表示できません。
- ・ 本機に録画した映像を再生したとき、録画されている録画画質により放送と見え方が違って見える場合があります。

例：4:3 の映像を録画したとき

放送

DR 録画したとき
4:3 テレビ 16:9 テレビ

[2倍] [3倍] [5倍] [7倍] [10倍] [12倍]
[HD ○○] で録画したとき
4:3 テレビ 16:9 テレビ

上下左右に黒帯の付いた画面になります。

例：4:3 LB 放送の映像を録画したとき

放送

DR 録画したとき
4:3 テレビ 16:9 テレビ

[2倍] [3倍] [5倍] [7倍] [10倍] [12倍]
[HD ○○] で録画したとき
4:3 テレビ 16:9 テレビ

上下左右に黒帯の付いた画面になります。

- ・ [2倍] ~ [12倍]、[HD ○○] で録画した番組を 16:9 テレビで見るとき、放送と違って見える場合はテレビの画面サイズを変更してください。

録画したタイトルと似ている番組を番組表からさがす (類似番組検索)

- ・ 録画したタイトルと似ている番組を、番組表から探すことができます。

1 録画リストを表示します

- (1) 類似番組検索したい番組を選びます。
- (2) 「機能メニュー」を表示させます。

を押す ⇒ で選ぶ ⇒ を押す

2 「類似番組検索」を選んで決定します

で選び を押す

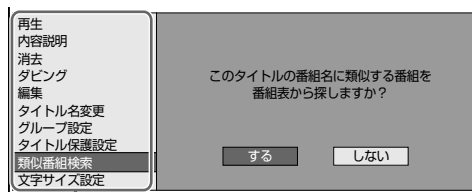

機能メニュー

3 「する」を選んで決定します

で選び を押す

- ・ 類似番組の一覧が表示されます。

4 番組を選びます

で選ぶ

BSK BS1	7:30	再放送ガイド	11:30	【*】年輪 (15-19年輪) 1:30
BSK BS1	7:30	必ず見る番組情報	11:30	【*】年輪 (15-19年輪) 1:30
BSK BS1	7:30	ハッスル日本列島	11:30	【*】年輪 (10-14年輪) 2:30
日本テレビ	4:14	日本の帰郷を助けて	11:30	【*】年輪 (10-14年輪) 4:30
日本テレビ	4:14	全国選抜選手	11:30	【*】年輪 (10-14年輪) 4:30
BSK BS1	6:30	名画探訪	11:30	【*】年輪 (10-14年輪) 3:30

● 放送中の番組を選んだときは

を押す ⇒ 選局されます

- ・ 放送中の番組を選んで を押しても、録画はできません。

● 未放送の番組を選んだときは

- ・ 予約録画の設定をします。予約録画の方法は 2 種類あります。(→ 64 ページ)

を押す ⇒ 自動で予約内容が設定されます

を押す ⇒ 手動で予約内容の設定をします

確認・基本

視聴

録画・予約録画

再生・消去

編集

ダビング・管理

ファミリーリンク

設定

困ったときは

グループ別/ジャンル別/予約別/キーワード検索リストから再生する (HDD)

「グループ別リスト」「ジャンル別リスト」「予約別リスト」「キーワード検索」の録画リスト表示が行えます。



お知らせ

グループに含まれないタイトル(録画した番組)を再生する

- 放送中の番組を録画した場合やグループ設定をしないで予約録画した場合は、どのグループにも含まれないタイトルになります。
- どのグループにも含まれていないタイトルは、グループ別リストからは選べません。リモコンの「録画リスト」を押して、録画リストから選んで再生してください。
- グループ別リストから選びたい場合は、「録画リスト」-「機能メニュー」-「グループ設定」でタイトルをいずれかのグループに設定してください。

グループ別リストから再生するには

準備 テレビと本機の準備をします

▶ 30 ページ

1 HDD モードを選びます

HDD/BD を押す

- リモコンを本機に向け押すたびに、HDD モードとBD/DVD モードが切り換わります。

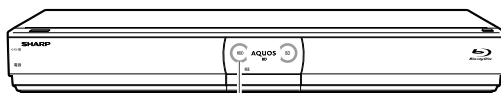

HDDモード選択時に点灯します

2 録画リストを表示させます

録画リスト を押す

- ホームメニューの「再生・編集」-「HDD」から録画リストを表示させることもできます。

3 グループ表示切換画面を表示させます

録 を押す

4 「グループ別」を選び、再生したいグループを選んで決定します

方向キーで選び **決定** を押す

グループ	ジャンル	予約別	キーワード検索
グループ1	[0] ニュース報道	[3] 新聞番組表	[12] フランス
グループ2	[12] スポーツ	[1] ニュースの林型	[1] (未設定)
グループ3	[0] 動物/ワイドショー	[6] (未設定)	車
グループ4	[0] 映画	[0] (未設定)	犬
グループ5	[0] 音楽	[2] (未設定)	(未設定)
グループ6	[0] バラエティ	[4] (未設定)	(未設定)
グループ7	[0] 映画	[0] (未設定)	(未設定)

まだ視聴していない番組があるときに表示

5 見たいタイトル(録画した番組)を選んで決定します

方向キーで選び **決定** を押す ⇒ **再生**



- 再生が終わると、放送中のテレビ番組映像になります。

6 再生を止めるときは

停止 (再生停止) を押す

- つづき再生について → 101 ページ

グループ内のタイトルを他グループへ設定し直すには

1 録画リストでグループ表示切換画面を表示させます

▶ 90 ページ

2 「グループ別」を選び移動したいタイトルが入っているグループを選んで決定します



3 グループ別リスト画面で移動したいタイトルを選びます



4 「機能メニュー」を表示させます

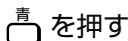

5 「グループ設定」を選んで決定します



6 移動先のグループを選んで決定します

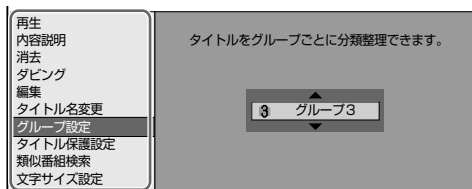

機能メニュー

- 選べるグループは、「グループ 1」～「グループ 20」の 20 グループです。

⇒ 選んだタイトルが移動先のグループへ

ヒント

- 「設定しない」を選ぶと、どのグループにも含まれなくなります。

7 設定を終了します

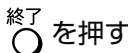

グループ設定していないタイトルをグループ設定するには

1 録画リストを表示させます

▶ 90 ページ

2 グループ設定したいタイトルを選びます



3 左記の「グループ内のタイトルを他グループへ設定し直すには」の手順 4～7 を行います

グループの名前を変えるには

1 グループ表示切換画面でグループ名を変えたいグループを選びます



2 ソフトウェアキーボードを表示させます

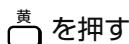

3 グループ名を入力します

- 最大で全角 8 文字のグループ名が入力できます。

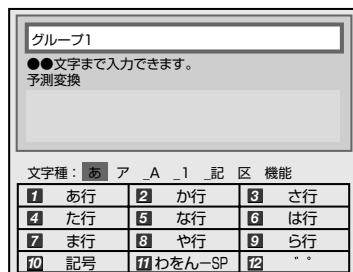

- 文字を入力する → 149 ページ

確認・基本

視聴

録画・予約録画

再生・消去

編集

ダビング・管理

ファミリーリンク

設定

困ったときは



おこのみグループを設定する

おこのみグループ設定で設定したキーワードと、最新上書き録画設定（→ 70 ページ）で録画された番組（番組名や番組情報）が一致した場合に、グループ別リストのおこのみグループに自動分類することができます。

お知らせ

・おこのみグループに自動分類された番組は、最新上書き録画のリストには表示されません。

1 録画リストでグループ表示切換画面を表示させます

 を押す ⇒  を押す
(グループ／検索)

2 「グループ別」を選び、おこのみグループに設定したいグループを選びます

 で選ぶ

3 91 ページの「グループの名前を変えるには」の手順 2～3 を行い、おこのみグループ名を入力します

・最大で全角 8 文字のおこのみグループ名が入力できます。

4 おこのみグループを設定します

 を押す

画面例

グループ名	ジャンル別	予約別	キーワード検索
1 オリンピック [0]	25 型ニュース番組 [3]	26 日自動録画 [12]	フランス
2 グループ2 [12]	25 スポーツ [1]	ニュースの林型 [1]	(未設定)
3 グループ3 [0]	25 動物情報/ワイドショー [6]		車
4 グループ4 [0]	25 探検ドラマ [0]		犬
5 グループ5 [0]	25 音楽 [2]		(未設定)
6 グループ6 [0]	25 バラエティ [4]		(未設定)
7 グループ7 [0]	25 映画 [0]		(未設定)

・グループ名の先頭に「**おこのみ**」マークがつかます。
・もう一度  を押すと、おこのみグループ設定が解除されます。



5 設定したおこのみグループ名と関連があるジャンルを最新上書き録画設定で設定します

・最新上書き録画設定については、70 ページをご覧ください。

ジャンル別リストから再生するには

・ジャンル別リストは、放送番組で選べるグループリストです。

1 録画リストでグループ表示切換画面を表示させます

 を押す ⇒  を押す
(グループ／検索)

2 「ジャンル別」を選び、再生したいジャンルを選んで決定します

 で選ぶ  を押す

グループ名	ジャンル別	予約別	キーワード検索
1 グループ 1 [0]	25 型ニュース番組 [6]	26 日自動録画 [12]	フランス
2 グループ 2 [0]	25 スポーツ [1]	ニュースの林型 [1]	(未設定)
3 グループ 3 [0]	25 動物情報/ワイドショー [6]		車

3 見たいタイトル（録画した番組）を選んで決定します



 で選ぶ  を押す ⇒ 

・再生を止めるときは  (再生停止) を押します。



予約別リストから再生するには

・毎日・毎週など繰り返し予約や、自動録画、最新上書き録画で録画したタイトルごとに表示させます。繰り返し予約のリスト名は、初回に録画した番組名となります。

1 録画リストでグループ表示切換画面を表示させます

 を押す ⇒  を押す
(グループ／検索)

2 「予約別」を選び、再生したい予約別リストを選んで決定します

 で選ぶ  を押す

グループ名	ジャンル別	予約別	キーワード検索
1 グループ 1 [0]	25 型ニュース番組 [6]	26 日自動録画 [12]	フランス
2 グループ 2 [0]	25 スポーツ [1]	今日のニュース [4]	(未設定)
3 グループ 3 [0]	25 動物情報/ワイドショー [6]		車

3 見たいタイトル（録画した番組）を選んで決定します

 で選ぶ  を押す ⇒ 

・再生を止めるときは  (再生停止) を押します。

キーワードからさがす(キーワード検索)

- 録画したタイトルの内容説明からキーワードを抽出し、録画リストの番組や番組表を検索することができます。

キーワードを入力して検索する

1 録画リストでグループ表示をさせます

を押す ⇒ を押す
(グループ／検索)

2 「キーワード検索」を選びます

で選ぶ

グループ	ジャンル別	予約別	キーワード検索
グループ1	01 型ニュース番組	03 自動録画	12 フランス
グループ2	02 スポーツ	11 ニュースの特	11 (未設定)
グループ3	03 動物情報/ワイドショー	08	犬
グループ4	04 探ドラマ	09	犬
グループ5	05 音楽	02	(未設定)
グループ6	06 バラエティ	04	(未設定)
グループ7	07 映画	01	
グループ8	08 アニメ情報	03	
グループ9	09 ドキュメンタリー/教養	07	
グループ10	10 劇場/公演	01	
グループ11	11 健康/教育	05	
グループ12	12 野営社	09	

- 「(未設定)」のところに新しいキーワードを設定できます。
- 設定できるキーワードは6つまでです。すでに6つ設定しているときは、設定済みのキーワードを変更して新たなキーワードを設定してください。

3 キーワード(検索条件)を設定/変更/削除します

●キーワードを設定するときは

- 「キーワード検索」で「(未設定)」を選んで を押します。

●キーワードを変更するときは

- 「キーワード検索」で変更したい項目を選んで を押します。

設定時の画面例

グループ	ジャンル別	予約別	キーワード検索
グループ1	01 型ニュース番組	03 自動録画	フランス
グループ2	02 スポーツ	11 ニュースの特	(未設定)
グループ3	03 動物情報/ワイドショー	08	犬
グループ4	04 探ドラマ	09	犬
グループ5	05 音楽	02	(未設定)
グループ6	06 バラエティ	04	(未設定)
グループ7	07 映画	01	
グループ8	08 アニメ情報	03	
グループ9	09 ドキュメンタリー/教養	07	
グループ10	10 劇場/公演	01	
グループ11	11 健康/教育	05	
グループ12	12 野営社	09	

- ソフトウェアキーボードからキーワードを入力します。ソフトウェアキーボードの使いかたは「文字を入力する(ソフトウェアキーボード)」(→149ページ)をご覧ください。

- 全角20文字以内(半角カナ文字は入力できません)。
- 6つまで設定することができます。

●キーワードを削除するときは

- 「キーワード検索」で削除したい項目を選んで を押します。

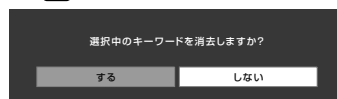

- 「する」を選び、 を押します。

- 消去した項目は「キーワード検索」に「(未設定)」と表示されます。

4 キーワードを選びます

で選ぶ

グループ	ジャンル別	予約別	キーワード検索
グループ1	01 型ニュース番組	03 自動録画	12 フランス
グループ2	02 スポーツ	11 ニュースの特	11 (未設定)
グループ3	03 動物情報/ワイドショー	08	犬
グループ4	04 探ドラマ	09	犬
グループ5	05 音楽	02	(未設定)
グループ6	06 バラエティ	04	(未設定)
グループ7	07 映画	01	
グループ8	08 アニメ情報	03	
グループ9	09 ドキュメンタリー/教養	07	
グループ10	10 劇場/公演	01	
グループ11	11 健康/教育	05	
グループ12	12 野営社	09	

5 決定で検索します

を押す ⇒

- 検索中は「キーワード検索中」が表示されます。
- で検索を中断できます。

6 検索結果が表示されます

番組1	番組2	番組3	番組4	番組5	番組6
番組7	番組8	番組9	番組10	番組11	番組12
番組13	番組14	番組15	番組16	番組17	番組18

確認・基本

視聴

録画・予約録画

再生・消去

編集

ダビング・管理

ファミリーリンク

設定

困ったときは

内容説明からキーワードをコピーして検索する

1 録画リストでキーワードをコピーしたい番組を選びます

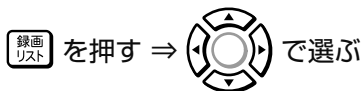

2 「機能メニュー」を表示させます

書 を押す

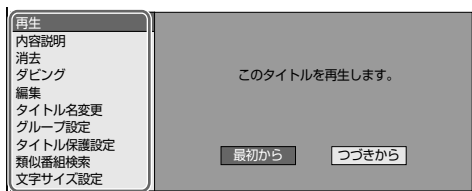

機能メニュー

3 「内容説明」を選び決定します



4 キーワードコピー画面を表示させます

赤 (キーワードコピー) を押す

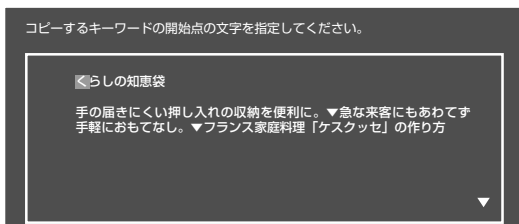

5 キーワードをコピーします

・コピーできるのは20文字までです。

(1) 開始点を決めます



(2) 終了点を決めます



- ・キーワードが設定されます。すでに設定済みのキーワードと同じものをコピーした場合、同じキーワードが設定されます。
- ・設定できるキーワードは、6つまでです。

6 「録画リストのキーワード検索を行う」を選んで決定します

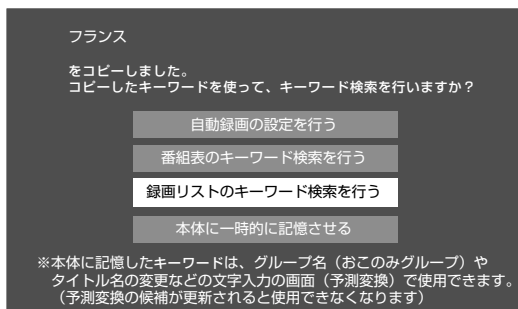

- ・手順7からは録画リストの検索を例に説明します。番組表を検索する場合は→42ページ
- ・「本体に一時的に記憶させる」を選んで決定すると、キーワードを文字入力時の予測変換候補に登録できます。

7 グループ表示の「キーワード検索」欄にキーワードが設定されます

例：録画リストを検索したとき

ジャンル名	予約別	キーワード検索
(0) 国語ニュース情報	(8) 国語自動録画	(1)2 フランス
(0) 国語スポーツ	(1) ニュースの林型	(1) (未設定)
(0) 国語情報ワイドショー	(6)	車
(0) 国語ドラマ	(2)	犬
(0) 国語音楽	(0)	(未設定)
(0) 国語バラエティ	(4)	(未設定)
(0) 国語映画	(0)	
(0) 国語アニメ情報	(3)	
(0) 国語ドキュメンタリー情報	(7)	

「(未設定)」のところに、コピーしたキーワードが設定されます。

8 決定で検索します

決定 を押す ⇒ 検索結果



- ・検索中は「キーワード検索中」が表示されます。
- ・停止 (再生停止) で検索を中断できます。

録画リストを全一覧表示に戻すには

1 各グループ表示の画面で全一覧画面を表示させます

戻る を押す

- ・全一覧表示に戻ります。

音楽 CD を再生する

音楽 CD を再生することができます。

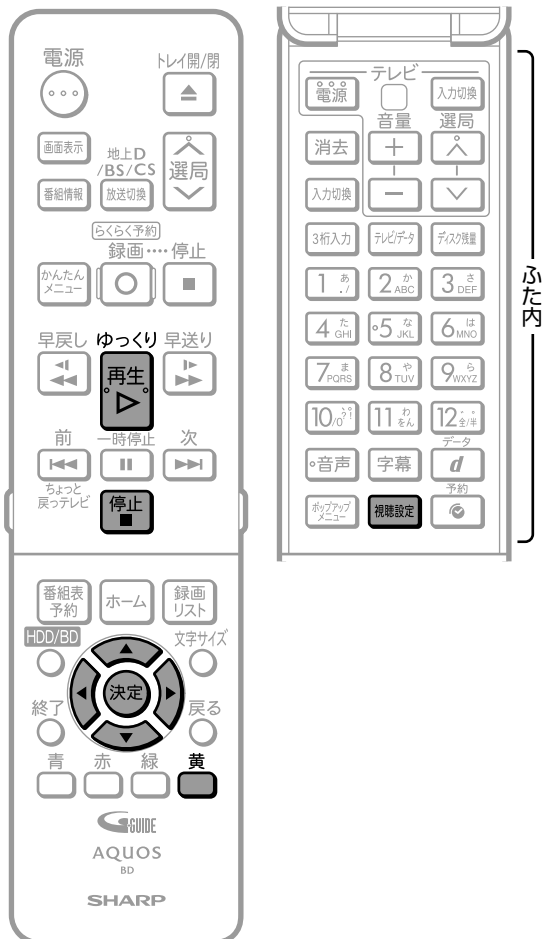

ご注意

・ビデオ CD は再生できません。

準備 テレビと本機の準備をします

▶ 30 ページ

1 CD を挿入します

▶ 25 ページ

・読み込みが完了すると自動的に最初から（1 曲目から）再生されます。

自動で再生されないときや、一時停止したときは再生ボタンを押します

ゆっくり再生を押す



2 曲を選んで再生したいときは、再生中または停止中に、再生したい曲を選んで決定します

で選び 決定を押す

3 再生を止めるときは

停止 (再生停止) を押す

・音楽 CD の画面が消えます。

視聴設定画面で曲を選んで再生するには

1 CD を挿入して視聴設定画面を操作します

黄 (視聴設定) を押す

2 「T」を選んで決定します

で選び 決定を押す

3 曲番号を選んで決定します

で選び 決定を押す

ヒント

・数字ボタンで指定して決定することもできます。
・停止状態で 視聴設定 (ふた内) を押したときに表示される視聴設定画面については、110 ~ 111 ページをご覧ください。

確認・基本

視聴

録画・予約録画

再生・消去

編集

ダビング・管理

ファミリーリンク

設定

困ったときは

市販のBD ビデオや DVD ビデオを再生する

映画などを収録した市販のBD ビデオや DVD ビデオディスクを再生します。

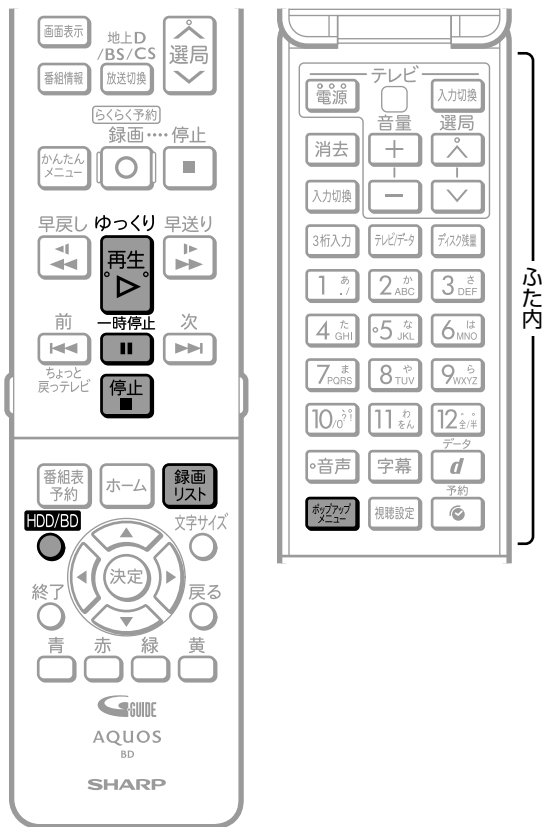

メモ

BD-JAVA を採用した複数のBD ビデオを利用した場合、まれに、再生時の操作で動作が遅くなったり、正常に再生しなくなる場合があります。そのようなときは、「ホーム」→「設定」→「初期化・更新」→「個人情報初期化」→「BD ビデオ用データ初期化」を行ってください。(→ 178 ページ)

準備 テレビと本機の準備をします

▶ 30 ページ

1 ディスクを挿入します

▶ 25 ページ

- 自動で BD/DVD モードに切り換わり、再生が始まります。
- この後 HDD (ハードディスク) のタイトルを見たい場合は、再生を停止し、HDD モードに切り換えてください。

ヒント

挿入すると自動的にメニュー画面が表示されるディスクもあります。画面の指示にしたがって操作してください。

- 新しいBD ビデオの中には、最新のソフトウェアに更新しないと再生ができないものがあります。そのため、レコーダー本体のソフトウェアの更新が必要な場合があります。ソフトウェアの更新は、地上デジタルやBS デジタル放送で行われます。デジタル放送が受信できない場合はシャープのホームページから直接ダウンロードしてソフトウェアの更新を行うこともできます。(→ 181 ページ)
また、「ホーム」→「設定」→「視聴準備」→「ダウンロード設定」で「する」に設定(工場出荷時の設定)しておくこと、デジタル放送波を利用したソフトウェアのダウンロードが自動的に行われ、常に最新のソフトウェアに更新されます。
- レコーダー本体のソフトウェアの更新については、シャープホームページのDVD/BD サポートステーション (<http://www.sharp.co.jp/support/av/dvd/>) からご覧いただけます。

お知らせ

- HDD (ハードディスク) に録画中は、BD ビデオの再生はできません。BD ビデオの再生中に予約録画が始まると、再生は停止します。
- 市販のBD ビデオやDVD ビデオディスクには、自動的に再生が始まるものや、「トップメニュー」や「ディスクメニュー」が記録されているものがあります。(トップメニューを「タイトル」と呼んでいるものもあります。)
- 市販のBD ビデオやDVD ビデオを再生するときは、ディスクの取扱説明書や画面の指示にしたがって操作してください。
- 海外テレビ番組のDVD ビデオなどで、吹き替えの音源がない部分がオリジナル音源(外国語)になり日本語と交互に切り換わる場合があります。
- 市販のBD ビデオの再生中など、著作物によっては自動で静止画になるものもあります。このような著作物を再生し、自動で静止画になったときは、**一時停止**を押して静止画を解除できます。
- BD ビデオやDVD ビデオは、収録されている音声の音量レベルにより、再生時の音量が小さくなる場合があります。ドルビーデジタルで音声を収録したディスクの場合は、「ホーム」→「設定」→「映像・音声調整」→「映像・音声設定」→「音声出力レベル」で「シフト」(→ 173 ページ)にすることで音量を大きくすることができます。(DTS、ドルビーデジタルプラス、ドルビー TrueHD で音声を収録したディスクでは動きません。)
- D 映像ケーブルを使いテレビと接続したときBD ビデオは480i 信号で出力されます。(ハイビジョン画質でBD ビデオを再生したいときは、HDMI ケーブルでテレビと接続してください。)

2 自動的に再生が始まらないときは、BD/DVDモードに切り換えてから再生を始めます



ヒント

- ・視聴制限がかけられている場合

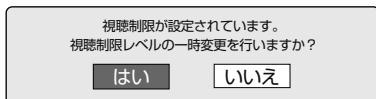

「はい」を選んだとき

暗証番号を入力して、視聴制限のかかったシーンを再生できます。暗証番号を3回まちがえると再生できません。(まちがえたときは、視聴制限のかかったシーンを飛ばして再生する、再生を停止する、ディスクトレイが開く、などディスクによって動作が異なります。)

「いいえ」を選んだとき

視聴制限のかかったシーンを再生しません。(視聴制限のかかったシーンを飛ばして再生する、再生を停止する、ディスクトレイが開く、などディスクによって動作が異なります。)

- ・BDビデオの場合も視聴制限のため再生できない場合があります。そのようなときは、再生を止めてからBD(ブルーレイディスク)の視聴制限の設定を変更してください。

- ・BD 視聴制限年齢について→173 ページ

3 再生を止めるときは

停止 (再生停止) を押す

- ・つづき再生について→101 ページ

トップメニューを表示させるには

(トップメニューがある場合)



- ・ディスクを挿入して、**録画リスト** を押すと、トップメニューを表示します。
- ・画面の指示にしたがって操作してください。

トップメニューの例

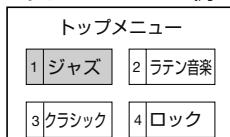

ディスクメニューを表示させるには

(ディスクメニューがある場合)



- ・ディスクを挿入して **BD/DVD** (ふた内) を押すと、ディスクメニューを表示します。
- ・画面の指示にしたがって字幕や音声を選ぶなどの操作をしてください。

ディスクメニューの例

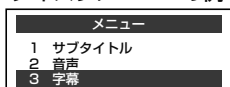

お知らせ

- ・ディスクに記録されているメニュー画面などを、再生中に表示させたい場合は、**録画リスト** または **BD/DVD** (ふた内) を押します。
- ・トップメニューやディスクメニューの表示のさせかたはディスクによって異なる場合があります。詳しくは、ディスクに付属の説明書をご覧ください。

ポップアップメニューを表示させるには



BDビデオには、再生を止めることなくいろいろな操作ができる「ポップアップメニュー」があります。

- ・ディスク再生中に **BD/DVD** (ふた内) を押すと、ポップアップメニューを表示します。

ポップアップメニューの例

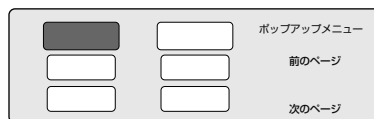

- ・項目を選んで決定します。ディスクによって表示される内容が異なります。ポップアップメニューの見かたや操作のしかたについては、ディスクに付属の説明書をご覧ください。
- ・操作が終わったら **BD/DVD** (ふた内) を押してポップアップメニューを消します。ポップアップメニューが自動的に消えるディスクもあります。

BONUS VIEW™、BD-LIVE について



BDビデオには、BONUS VIEW™ (ボーナスビュー) やBD-LIVE (BDライブ) という新しい再生機能に対応したものがあります。

BONUS VIEW™ (ボーナスビュー) : 2画面に対応した副映像、副音声や、字幕が同時に楽しめます。本編再生中の画面に小画面で表示されます。

BD-LIVE (BDライブ) : 本機をインターネットに接続して特典映像などのさまざまな情報をダウンロードすることができます。

- ・BDビデオに記録されているデータやダウンロードしたデータは、本機に内蔵のHDD(ハードディスク)に保存されます。

お知らせ

- ・デジタル音声入力端子付きのオーディオ機器などと光デジタル音声出力端子で接続し、ボーナスビューのクリック音などが出ないときは、「ホーム」→「設定」→「映像・音声調整」→「映像・音声設定」→「BDビデオ付加音声」で、「する」を選んで決定しクリック音などの設定をしてください。(→172 ページ)

BONUS VIEW™ 対応のBDビデオを楽しむ

HDD DR 2倍/3倍 5倍/7倍/10倍/12倍 SXP XP SP LP EP
BD-RE BD-R DVD-RW/-R VR (対応) 市販のBD ビデオ 音楽用CD

準備 テレビと本機の準備をします

▶ 30 ページ

1 BDビデオを挿入します

▶ 25 ページ

- BDビデオを挿入すると、自動的にBD/DVDモードに切り換わり、再生が始まります。

2 自動的に再生が始まらないときは、再生ボタンを押します

BD/DVDモードに切り換えて  を押す



主映像／音声

副映像／音声

- ディスクによっては、副映像／音声が自動的に再生されます。また、再生可能な領域が制限されることがあります。
- 再生方法はディスクによって異なります。
- 再生するディスクに必要なメモリー容量やコピー、再生の手順は、ディスクの説明書をご覧ください。

BD-LIVE 対応のBDビデオを楽しむ

HDD DR 2倍/3倍 5倍/7倍/10倍/12倍 SXP XP SP LP EP
BD-RE BD-R DVD-RW/-R VR (対応) 市販のBD ビデオ 音楽用CD

準備 ① ネットワークの接続と設定をします

▶ [1. 接続・準備編](#) 36、67～69 ページ

② テレビと本機の準備をします

▶ 30 ページ

1 BDビデオを挿入します

▶ 25 ページ

- BDビデオを挿入すると、自動的にBD/DVDモードに切り換わり、再生が始まります。

2 自動的に再生が始まらないときは、BD/DVDモードに切り換えてから再生ボタンを押します

3 ディスクの取扱説明書に従い、BD-LIVE (BDライブ) の操作をします

画面例

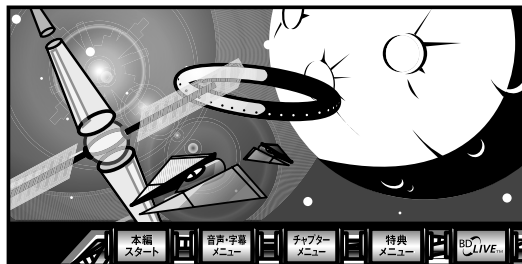

- BD-LIVE (BDライブ) でダウンロードされた映像情報などは、HDD (ハードディスク) に保存されます。HDD (ハードディスク) から再生するときは、ダウンロード時に視聴していたディスクを本機に挿入してください。別のディスクを挿入すると、HDD (ハードディスク) に保存された情報は再生できません。
- データがHDD (ハードディスク) に保存されるまで一定の時間がかかります。(データが保存されるまでの時間は、インターネット接続速度や番組のデータ量により、変わります。)

お知らせ

HDD (ハードディスク) に保存されたデータは消去できます。

- BD-LIVE (BDライブ) でダウンロードした情報は、不要になれば消去することができます。「ホーム」→「設定」→「初期化・更新」→「個人情報初期化」の、「BDビデオ用データ初期化」で初期化をしてください。

HDD (ハードディスク) の容量が足りないときは

- データが保存されません。画面にメッセージが表示されます。不要なデータを削除してください。

BD-LIVE (BDライブ) を楽しむためのソフトを更新できます。

- BD-LIVE (BDライブ) 機能は、専用のソフトを使用しています。BD-LIVE (BDライブ) に接続すると、ソフトを最新のものに更新できます。

ヒント

- BD-LIVE (BDライブ) で楽しむために、ブロードバンドサービスに接続してお使いになることをおすすめします。
- BD-LIVE (BDライブ) で映像などの情報をHDD (ハードディスク) に保存中は、再生の操作が制限されることがあります。
- BD-LIVE (BDライブ) は、自動的にインターネットに接続し、楽しむ機能です。BD-LIVE (BDライブ) 対応のディスクが、本機やディスクの識別信号 (ID) をインターネット経由でコンテンツプロバイダに送信することがあります。
- 本機は、自動的にインターネットに接続しないように設定することができます。設定のしかたについては、[1. 接続・準備編](#) 69 ページをご覧ください。

市販のブルーレイ 3D™ (3D 対応 BD) を再生する

本機と 3D 対応テレビを接続すると、市販のブルーレイ 3D™ を再生し、臨場感ある 3D 映像を楽しむことができます。

3D 映像を視聴される場合のご注意

光過敏の既往症がある人、心臓に疾患がある人、および体調不良の人は視聴しない



・病状が悪化する原因となることがあります。

3D 映像の視聴年齢は、およそ 5～6 歳以上を目安にする



・お子様の場合は、疲労や不快感などに対する反応がわかりにくいので、突然体調が悪くなる場合があります。お子様がご視聴になる際は、目の疲れがないかを保護者の方が、ご注意ください。

視聴中に疲労感、および不快感など異常を感じた場合には、視聴を止め、適度な休憩をとる



・視聴を続けると体調不良の原因となります。

3D 映画などを視聴する場合は、1 時間程度を目安に適度な休憩をとる



・長時間の視聴にともなう視聴疲労の原因になることがあります。



ご注意

- ・本機と接続するテレビが 3D に対応していない場合は、3D 映像をご覧になることはできません。
- ・接続する 3D 対応テレビによっては、テレビ側の 3D 視聴設定が必要になることがあります。詳しくは、テレビに付属の取扱説明書をお読みください。
- ・早送り、早戻し中は 2D 再生となります。

準備 ① 本機と 3D 対応テレビを HDMI ケーブルで接続します

▶ 1. 接続・準備編 24 ページ

② 「HDMI 映像出力設定」を「オート」に設定します

▶ 170 ページ

③ テレビと本機の準備をします

▶ 30 ページ

1 ホーム画面を表示させます

を押す

2 「設定」 - 「映像・音声調整」 - 「BD/DVD 再生設定」を選んで決定します

で選び を押す

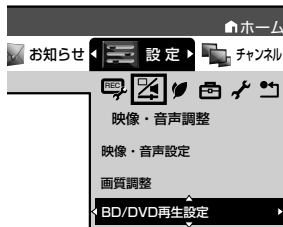

3 「3D 切換設定」を選んで決定します

で選び を押す

確認・基本

視聴

録画・予約録画

再生・消去

編集

ダビング・管理

ファミリーリンク

設定

困ったときは

4 「オート」を選んで決定します



で選び  を押す

- ・ 2D で再生したいときは、「2D」を選びます。

5 設定を終了します

 を押す

6 ブルーレイ 3D™ を挿入します

- ・ ブルーレイ 3D™ を挿入すると、自動的に BD/DVD モードに切り換わり、再生が始まります。

7 ブルーレイ 3D™ の再生に関する注意文が表示されたら、「確認」を選んで決定します

ヒント

- ・ 3D 視聴時の注意文を表示させたくないときは、「ホーム」－「設定」－「映像・音声調整」－「BD/DVD 再生設定」－「3D 通知設定」で「しない」に設定します。(→ 174 ページ)

8 自動的に再生が始まらないときは、再生ボタンを押します

BD/DVD モードに切り換えて  を押す

停止した場所からつづけて再生する (つづき再生)

前回停止したところから、つづきを再生できます。



ご注意

- 市販のBDビデオ、DVDビデオ、BD-RE/-R、DVD-RW/-Rと音楽用CDのつづき再生は、ディスクを取り出すと動かなくなります。
- DVDビデオ、DVD-RW/-R (ビデオフォーマット)、音楽用CDはディスク切替操作をすると、つづき再生が動きません。
- その他、ディスクや再生状態によっては、つづき再生が動かない場合があります。
- BONUS VIEWやBD-LIVEなどのBDJ (Java) に対応したBDビデオはつづき再生が動かない場合があります。

再生ボタンでつづき再生するには

HDD DR 2倍/3倍 5倍/7倍/10倍/12倍 SXP XP SP LP EP
BD-RE BD-R DVD-RW/-R VR 市販のBD/DVDビデオ 音楽用CD

- 再生を停止した後で を押ししたり、録画リストから選んで再生すると、つづきを再生できます。

はじめから再生するには

HDD DR 2倍/3倍 5倍/7倍/10倍/12倍 SXP XP SP LP EP
BD-RE BD-R DVD-RW/-R VR 市販のBD/DVDビデオ 音楽用CD

- を押しとつづき再生になる場合でも、「機能メニュー」を使って、はじめから再生できます。

1 録画リストで再生したいタイトルを選びます

▶ 88 ページ

2 「機能メニュー」を表示させます

を押す ⇒ 機能メニュー表示

3 「再生」を選んで決定します

で選び を押す

4 「最初から」を選んで決定します

で選び を押す

⇒ 選んだタイトルが最初から再生されます。

BDビデオやDVDビデオ、音楽用CDなどの場合

HDD DR 2倍/3倍 5倍/7倍/10倍/12倍 SXP XP SP LP EP
BD-RE BD-R DVD-RW/-R VR 市販のBD/DVDビデオ 音楽用CD

- (再生停止) を2回押して停止した後、 を押しと、はじめから再生されます。

再生をしながら使えるボタン (早送り/早戻し再生・頭出し・スロー再生など)

ディスクの再生中に使えるいろいろな機能です。

で注意

・各機能は、ディスクによって操作が異なったり、禁止されている場合があります。ディスクの取扱説明書もご覧ください。

お知らせ

マルチユーザーサービス放送などを HDD (ハードディスク) または BD (ブルーレイディスク) に録画して再生する場合は

・主映像以外の映像を再生した場合、連動データ放送が視聴できない、字幕などが表示できないなどの制限が出る場合があります。また、スロー再生などの特殊な再生はできません。このような制限が出る場合は、主映像でお楽しみください。

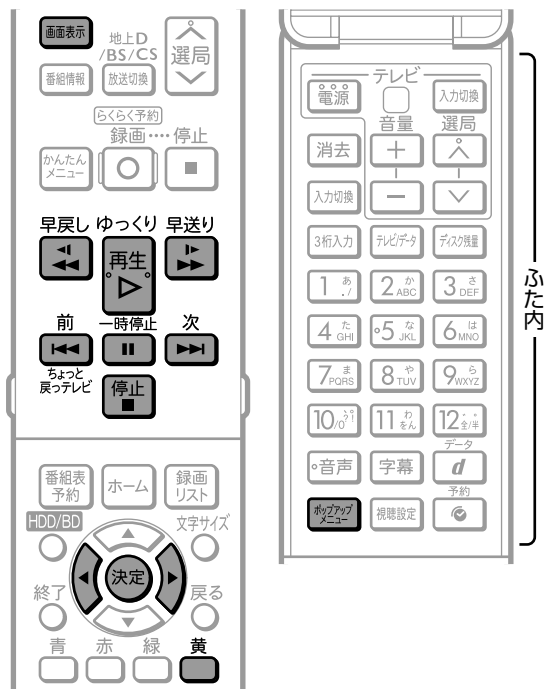

早送り/早戻しするには (サーチ)

HDD DR 2倍/3倍 5倍/7倍/10倍/12倍 SXP XP SP LP EP
BD-RE BD-R DVD-RW/-R VR (有効) 市販のBD/DVDビデオ 音楽用CD

再生中の映像を早送り/早戻しして見ることができます。

- ・タイトルをまたぐサーチはできません。
- ・HDD (ハードディスク) の場合は、タイトルの最後までサーチすると、再生が停止します。
- ・早送り (約 10 倍速以上) / 早戻し中は、字幕は再生されません。
- ・早送り/早戻し中は、ブルーレイ 3D™ は 2D 再生となります。

1 再生中に

早送り または 早戻し を押す

⇒ 押すたびに次のようにサーチの速さが変わります。

- HDD (ハードディスク) または BD に録画やダビングした番組を再生しているとき

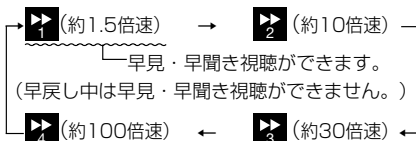

- ・市販の BD ビデオ、LPCM 音声の BD-RE/-R は早見・早聞き視聴はできません。

- DVD ディスクを再生しているとき

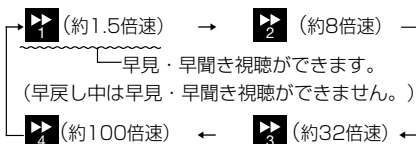

- 音楽用 CD を再生しているとき

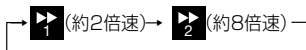

- ・ ゆっくり再生 を押すと、再生画面に戻ります。

お知らせ

- ・ディスクの種類や記録状態によっては、記載のスピードにならない場合があります。
- ・早見・早聞き視聴をしたとき、録画した番組によっては、映像がスムーズに再生されなかったり、映像と音声が合わなかったりする場合があります。

静止画にするには (静止画再生)

HDD DR 2倍/3倍 5倍/7倍/10倍/12倍 SXP XP SP LP EP
BD-RE BD-R DVD-RW/-R VR (有効) 市販のBD/DVDビデオ 音楽用CD

静止画再生ができます。

- ・VR フォーマットの DVD-RW/-R 以外のディスクでコマ送り動作をしたときは映像がずれることがあります。
- ・BD ビデオや DVD ビデオでは、ディスクによって静止画再生/コマ送り再生の操作が禁止されているものもあります。

1 再生中に

一時停止 を押す ⇒ 静止画再生になります。

- ・音楽用 CD を再生しているときは、一時停止の状態になります。
- ・ ゆっくり再生 を押すと、再生画面に戻ります。
- ・静止画再生からコマ送り再生やスロー再生などの特殊再生が行えます。(→ 103 ページ)

コマ送り／コマ戻しするには （コマ送り再生）

HDD DR 2倍/3倍 5倍/7倍/10倍/12倍 SXP XP SP LP EP
BD-RE BD-R DVD-RW/-R VR (対応) 市販のBD/DVDビデオ 音楽用CD

コマ送り再生できます。

- ・BDビデオの場合、コマ戻し再生は行えません。

1 静止画再生中に

早送り または 早戻し を押す

- ・ を押すと、コマ送りされます。
- ・ を押すと、コマ戻しされます。
- ・ を押すと、再生画面に戻ります。

スローモーションで見るとは （スロー再生／逆スロー再生）

HDD DR 2倍/3倍 5倍/7倍/10倍/12倍 SXP XP SP LP EP
BD-RE BD-R DVD-RW/-R VR (対応) 市販のBD/DVDビデオ 音楽用CD

スローモーション再生できます。

- ・タイトルをまたぐスロー再生はできません。
- ・BDビデオの場合、逆スロー再生は行えません。

1 静止画再生中に

早送り または 早戻し を 2 秒以上押し続ける

- ・ を 2 秒以上押し続けるとスロー再生、
 を 2 秒以上押し続けると逆スロー再生となります。
- ・HDD／BD-RE／BD-Rの場合は、スロー再生中に を押すたびに、4段階でスロー再生の速さが切り換わります。逆スロー再生は、1段階（約 1/16 倍速）となります。

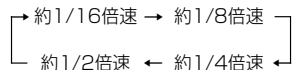

- ・DVDのタイトルは約 1/8 倍速のスロー／逆スロー再生となります。
- ・HDD(ハードディスク)やBD(ブルーレイディスク)のタイトルは、約 1/16 のスロー／逆スロー再生になります。
- ・ を押すと、再生画面に戻ります。

チャプター（章）の頭出しをするには（スキップ）

HDD DR 2倍/3倍 5倍/7倍/10倍/12倍 SXP XP SP LP EP
BD-RE BD-R DVD-RW/-R VR (対応) 市販のBD/DVDビデオ 音楽用CD

- ・チャプター（章）やトラック（曲）などを飛ばして頭出しができます。
- ・「おまかせオートチャプター」で録画した番組は、コマmercial部分を飛ばし見できます。(→ 170 ページ)

1 再生中または静止画再生中に

次 または 前 を押す

- ・ を押すと、次のチャプター（トラック）を頭出しします。
- ・ を押すと、いま見ているチャプター（トラック）の先頭に戻ります。2回続けて押すと、前のチャプター（トラック）の先頭に戻ります。
- ・HDD（ハードディスク）の場合は、タイトルをまたぐ頭出しができません。最後のチャプター（トラック）まで進むと、画面に **END** が表示され、静止画になり、放送視聴の画面に戻ります。

■ チャプターとは

映像の区切りのことです。（本に例えると「しおり」のようなものです。）お好みの場所に記録させておくと、再生時の頭出しや編集するときに便利です。（チャプター分割→ 123 ページ）



見たいシーンから再生するには （見どころポップアップサーチ）

HDD DR 2倍/3倍 5倍/7倍/10倍/12倍 SXP XP SP LP EP

BD-RE BD-R DVD-RW/-R VR 5分 市販のBD/DVDビデオ 音楽用CD

再生中のタイトルのシーソー覧（見どころポップアップサーチ）を表示して、見たいシーンから再生することができます。

1 再生中に

 を押す
（ふた内）

- 見どころポップアップサーチが表示されます。

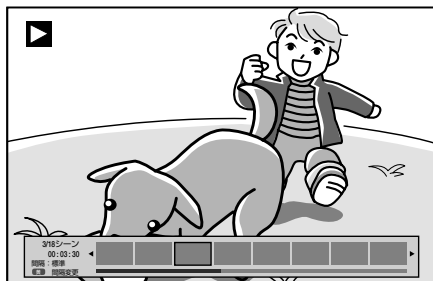

-  を押すごとに、表示されるシーンの間隔が「標準」と「詳細」で切り換ります。

2 見たいシーンを選んで決定します

 で選び  を押す

- 選んだシーンからの再生が始まります。
- 再生が始まると、見どころポップアップサーチ画面は消えます。

お知らせ

- BD、DVD ディスクの再生では、見どころポップアップサーチは表示できません。
- 見どころポップアップサーチのシーソー覧は、録画時に約2分30秒間隔で自動で作成されます。
- 見どころポップアップサーチに表示されるシーンは、最大256場面です。
- タイトルを編集した場合、見どころポップアップサーチのシーンが変更となる場合があります。

ゆっくり再生するには

HDD DR 2倍/3倍 5倍/7倍/10倍/12倍 SXP XP SP LP EP

BD-RE BD-R DVD-RW/-R VR 5分 市販のBD/DVDビデオ 音楽用CD

再生中に音声が届きにくくるときは、ゆっくりしたテンポで聴くことができます。

1 再生中に

 を1回押すと、ゆっくり再生モードで再生されます。

- 押すたびに、ゆっくり再生 ⇄ 通常再生となります。
- 「ゆっくり再生」モードで停止した後、再生したときは「通常再生」モードで再生されます。
- ゆっくり再生モード中にスロー再生などの特殊再生をした後、再度映像に戻したときは、ゆっくり再生モードになります。



■ タイムバー表示について

- 「ホーム」－「設定」－「機能切替」－「画面表示設定」－「タイムバー表示設定」を「する」に設定すると、再生状況に応じ、タイムバーを自動表示します。（→175ページ）

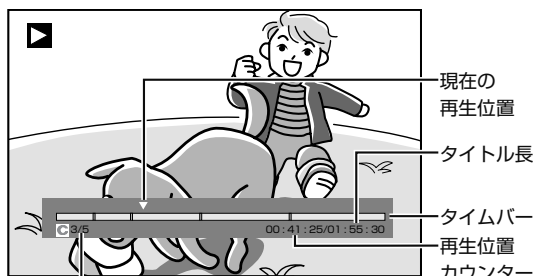
タイムバー表示画面例



チャプター番号／現タイトル内総チャプター数

- 以下の操作時、タイムバーが約5秒間だけ表示されます。
 - 再生を開始したとき
 - 早送り （約1.5倍速）をしたとき
 - 静止画（一時停止）にしたとき
 - チャプター（章）の頭出し（スキップ）をしたとき
- 早送り／早戻し（サーチ）をしたとき、タイムバーは表示され続けます。（早送り （約1.5倍速）を除く。）
- 再生中はリモコンの  を押してタイムバーを表示させることもできます。表示内容の詳細については、82ページをご覧ください。

お知らせ

- BDビデオ、DVDビデオ再生時、タイムバーは自動表示されません。
- BDビデオ、DVDビデオ再生時にタイムバーを表示させたとき、チャプター（章）の区切り位置は表示されません。
- 音楽CD再生時、タイムバーは表示されません。

再生中に音声（二重音声など）や字幕を切り換える

再生中に音声や字幕、主音声や副音声を切り換えることができます。



ご注意

- 次のような場合は、二ヶ国語放送などモノラル二重音声の番組を録画しても、音声切り換えができません。
- ビデオフォーマットのDVD-RW/Rディスク
- PCM 音声を記録したDVD-RW/Rディスク
- DVD ディスク（ビデオフォーマット）の場合、「録画機能設定」の「二ヶ国語音声設定」（→ 169 ページ）で設定されている音声のみがダビングされています。
- ビットストリーム音声が出力されているときは、モノラル二重音声の音声切り換えが行えません。音声切り換えはテレビ側で行ってください。

お知らせ

マルチビューサービス放送などをHDD（ハードディスク）またはBD（ブルーレイディスク）に録画して再生する場合は

- 主映像以外の映像を再生した場合、連動データ放送が視聴できない、字幕などが表示できないなどの制限が出る場合があります。また、スロー再生などの特殊な再生はできません。このような制限が出る場合は、主映像でお楽しみください。

BDにダビングしたタイトルの再生について

- 「DR」以外の録画画質でBDへダビングしたタイトルは、映像の切り換え操作ができません。

メモ

各機能の切り換えについて

- 字幕、アングル（主映像／副映像）、音声は、ディスクによっては、ディスクメニューを使って選ぶ場合があります。ディスクの取扱説明書もご覧ください。

アングル表示を出したいとき

- アングルが記録されているシーンで、アングルマークを表示するように設定できます。
- 「ホーム」－「設定」－「映像・音声調整」－「BD/DVD再生設定」－「アングルマーク表示」（→ 174 ページ）で設定します。

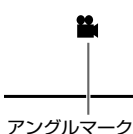

主音声と副音声を切り換えるには

HDD DR 2倍/3倍 5倍/7倍/10倍/12倍 SXP XP SP LP EP
BD-RE BD-R DVD-RW/-R VR 市販のBD/DVDビデオ 音楽用CD

1 主・副音声のあるタイトル再生中に

「音声」を押す ⇒ 押すたびに音声切り換わります。
(ふた内)

音声表示の例



- 視聴設定画面（→ 110 ページ）でも切り換えられます。

押すたびに次のように切り換わります。

二ヶ国語（二重音声）放送を録画した場合：

- 「主」、「副」、または「主 副」表示となります。

「ステレオ放送」「モノラル放送」を録画した場合：

- 音声切り換えはできません。

BDビデオ／DVDビデオ：

- 現在再生されている音声番号、音声フォーマットが表示されます。（音声フォーマットは、ソフトによっては表示されない場合もあります。）

音楽用CD：

- 「L」→「R」→「L + R」

- 音声の表示は、約3秒後に消えます。

字幕を切り換えるには

HDD DR 2倍/3倍 5倍/7倍/10倍/12倍 SXP XP SP LP EP
BD-RE BD-R DVD-RW/-R VR 市販のBD/DVDビデオ 音楽用CD

1 字幕のあるタイトル再生中に

字幕 を押す ⇒ 押すたびに字幕が切り換わります。
(ふた内)

- 操作について詳しくは **35** ページをご覧ください。

主映像と副映像（アングル）を切り換えるには

HDD DR 2倍/3倍 5倍/7倍/10倍/12倍 SXP XP SP LP EP
BD-RE BD-R DVD-RW/-R VR 市販のBD/DVDビデオ 音楽用CD

1 タイトル再生中に視聴設定画面を表示させます

視聴設定 を押す
(ふた内)

- 視聴設定について詳しくは (→ **110** ページ)

2 映像を選んで決定します

 で選び **決定** を押す

⇒  でアングルを選び **決定** を押します。

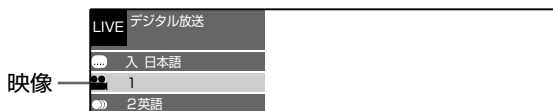

くり返し再生する（リピート再生）

選んだタイトルやチャプター（章）をくり返しリピート再生できます。

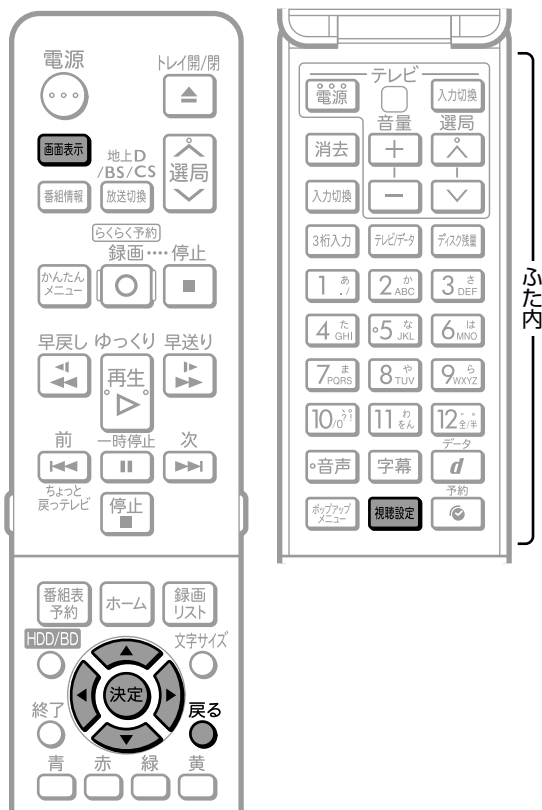

で注意

- ・ディスクによってはリピート再生が禁止されているものもあります。
- ・タイトルをまたぐ部分指定リピートはできません。
- ・マルチアングル部分では部分指定リピートはできません。
- ・BDビデオの場合、部分指定リピートは行えません。

お知らせ

- ・**画面表示** を押すと、リピートの状況を確認することができます。
- ・くり返し再生しているタイトルやチャプターを停止させると、リピート再生は「切」になります。

1 くり返したいタイトル（トラック）またはチャプターを選んで再生します

2 視聴設定画面を表示させます

視聴設定 を押す
(ふた内)

3 ①「**左**」を選んで決定します
②「**入**」を選んで決定します

で選び **決定** を押す

4 リピート再生の種類を選んで決定します

で選び **決定** を押す

⇒ リピート再生開始

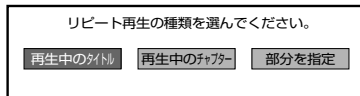

再生中のタイトル	再生中のタイトルをくり返し再生
再生中のチャプター	再生中のチャプターをくり返し再生
部分を指定	下記参照

ヒント

- ・音楽 CD の場合は、「再生中のディスク」または「再生中のトラック」を選びます。

■ 視聴設定画面を消すには

戻る を押す または **視聴設定** を押す
(ふた内)

- ・リピート再生を解除するには、視聴設定で「**左**」→「切」を選んでください。

特定の部分をくり返すには

1 上記の手順 4 で「部分を指定」を選んで決定します

で選び **決定** を押す

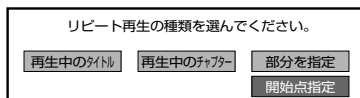

2 開始点で

決定 を押す

3 終了点で

決定 を押す

⇒ 設定された範囲でリピート再生開始

- ・リピート再生を解除するには、視聴設定で「**左**」→「切」を選んでください。

録画中の番組をはじめから見る (追いかけて再生)

HDD (ハードディスク) に録画中の番組をはじめから再生できます。

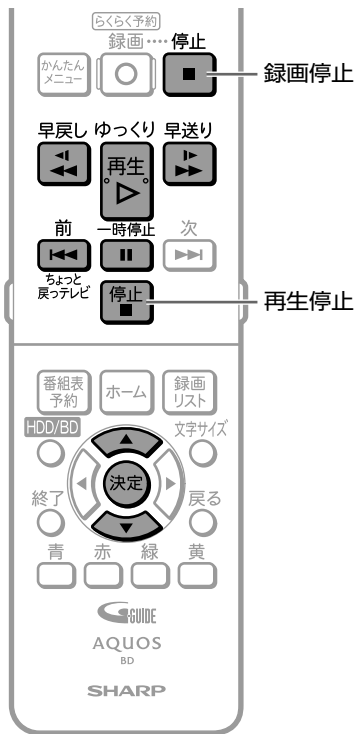

1 HDD (ハードディスク) 録画中に

再生 を押す

- 追いかけて再生したい番組を選んで決定します。

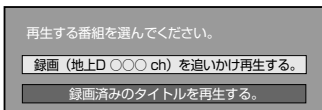

で選び を押す

- 画面左上に緑色の再生マークが出ます。



- 追いかけて再生中に または を押すたびに、次のように早戻し/早送り再生ができます。

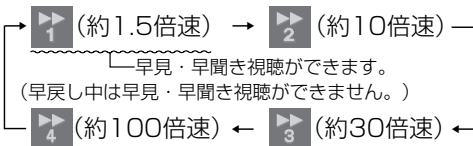

ご注意

- 追いかけて再生が開始するまで、多少時間がかかることがあります。
- 番組によっては追いかけて再生ができない場合があります。

次のようなときは、追いかけて再生ができません

- HDDの残量が少ないとき
- 高速ダビング中に、録画画質「DR」以外の画質で録画しているとき
- 録画画質変換ダビング中
- BD (ブルーレイディスク) へ録画中の番組

メモ

追いかけて再生中に一時停止した場合

- 現在放送中の場面を追いかけてながら見られます。

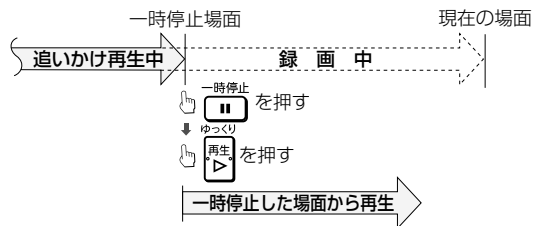

- 番組の途中にチャプターマークがある場合でも、最初から見られます。

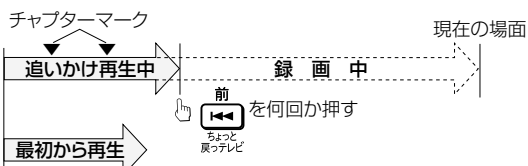

■ 録画中の場面に戻るには

(再生停止) を押す

- 録画を停止するときは (録画停止) を2回続けて押します。

■ お知らせ

- 追いかけて再生中に録画禁止の映像になったときや録画が12時間以上続いたときは、追いかけて再生用の録画が停止します。続きの映像を見るときは、録画リストから「つづき再生」(→ 101 ページ)をしてください。
- 追いかけて再生中に早送りサーチをしたとき、現在放送されている場面(録画中の画面)の手前になると追いかけて再生が解除され、録画中の画面に戻ります。録画中の画面に戻るタイミングは、早送りサーチのスピードや録画画質により異なります。
- 早見・早聞き視聴をしたとき、録画した番組によっては、映像がスムーズに再生されなかったり、映像と音声合わなかったりする場合があります。

録画しながら他のタイトルを再生する (同時録画再生)

録画をしながらすでに録画されている別のタイトルの再生を行うことができます。



HDD 録画中に BD/DVD/CD を再生するには

- 1 BD/DVD/CD を挿入します
- 2 HDD 録画中に **HDD/BD** を押す
・ BD/DVD モードになります。
- 3 録画リストを表示させます
録画リスト を押す

ヒント

・ DVD ビデオソフト、CD の場合は、**ゆっくり再生** を押します。

- 4 録画リストで再生します ▶ 88 ページ

HDD 録画中に HDD の他のタイトルを再生するには

- 1 HDD 録画中に **録画リスト** を押す
- 2 録画リストで再生します ▶ 88 ページ

BD 録画中に HDD のタイトルを再生するには

- 1 BD 録画中に **HDD/BD** を押す
・ HDD モードになります。
- 2 録画リストを表示させます
録画リスト を押す
- 3 録画リストで再生します ▶ 88 ページ

ご注意

- ・ 高速ダビング中に別のタイトルを同時再生すると、ダビングスピードが少し遅くなります。
- ・ 録画画質変換ダビング (SXP ~ EP、MN ○○) 中は、別タイトルを同時再生できません。

お知らせ

- ・ 同時録画再生を行っているとき、録画の状態によっては再生に影響が出る場合がありますが、録画は正常に行われます。
- ・ 重ね録りで録画した番組を再生中に、重ね録り設定されている予約が始まったときは再生が停止し、重ね録りされます。

メモ

- ・ 同時録画再生中に放送視聴 (録画中) の画面に戻すには **停止** (再生停止) を押して再生を止めます。

確認・基本

視聴

録画・予約録画

再生・消去

編集

ダビング・管理

ファミリーリンク

設定

困ったときは

再生中に設定をする（視聴設定）

再生しながら視聴設定画面でまとめて設定を行うことができます。



1 再生中に

視聴設定 を押す ⇒ 視聴設定画面表示
(ふた内)

2 設定項目を選んで決定します

で選び **決定** を押す

DVD ビデオ再生時の例

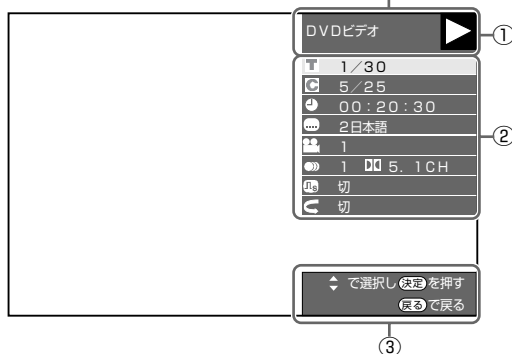

- ① 再生状態表示
動作状態やディスクの種類。
- ② 設定項目 (→ 111 ページ)
- ③ 操作ガイド表示

3 設定します

で選び **決定** を押す

ヒント

- ・画面の「操作ガイド」に従って操作してください。

4 設定を終了するとき

戻る を押す または **視聴設定** を押す
(ふた内)

ご注意

- ・BD ビデオや DVD ビデオ再生中に視聴設定画面にすると、BD ビデオや DVD ビデオ側の操作ができない場合があります。このような場合は視聴設定画面を消してください。

お知らせ

- ・市販のディスクによってはディスクメニューを使って機能を選択する場合があります。視聴設定での機能が選択できないものがあります。ディスクの説明書をご覧ください。
- ・字幕の切り換えができる番組は HDD (ハードディスク) または BD (ブルーレイディスク) に録画したデジタル放送の番組と BD へ録画画質「DR」、「2倍」～「12倍」、「HD ○○」でダビングしたデジタル放送の番組です。(DVD へダビングした番組は字幕の切り換えはできません。)
- ・アングルや字幕などの表示が「—」となる場合は、そのディスクに選択できるアングルや字幕が記録されていません。

各設定項目について



- 再生しているディスクによって設定できる項目が異なります。
- 音楽用CDの再生中は、95ページの画面になります。

1 T タイトル（トラック）選択

- 再生中のタイトル番号（CD再生中はトラック番号）が表示されます。番号を選択してタイトル（トラック）の頭出しができます。

2 C チャプター選択

- 再生中のチャプター番号が表示されます。番号を選択してチャプターの頭出しができます。
- 音楽用CDはチャプターがありません。

3 再生経過時間（タイムサーチ）

- ディスクのはじめから現在までの経過時間が表示されます。時間を指定して頭出しができます。

① 「時」「分」「秒」を選びます



で選ぶ

② 時間を指定します

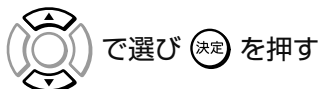

で選ぶ [決定] を押す

- 数字ボタン（ $1^{\text{時}}$ ～ $10^{\text{分}}$ ）（ふた内）で時間を指定することもできます。

4 字幕言語切替

- 現在選ばれている字幕の種類が表示されます。他の言語でも字幕が収録されている場合は、お好みの言語に切り換えられます。

5 アングル番号／映像切替

- 現在選ばれているアングルの番号が表示されます。
- 複数のアングルが収録されている映像の場合は、アングルを切り換えて楽しめます。
- 「アングルマーク表示」（→174ページ）設定により、アングルが記録されているシーンで画面右下にアングルマーク「6 音声表示切替

- 現在選ばれている音声の種類が表示されます。吹き替え音声や二重音声（主音声、プライマリオーディオ）の他に、第2音声（副音声、セカンダリオーディオ）が収録されている場合、両方が表示されます。



※ 視聴設定でセカンダリオーディオの切り換えはできません。

7 デジタルスーパーピクチャー入／切設定

- DVDの再生時に映像の細かな部分や輪郭を強調してくっきりとさせることができます。3段階のレベルで設定できます。

① 「入」を選びます



で選ぶ

② レベルを設定します



で選ぶ [決定] を押す

- 「切」にするときは 8 リpeat再生

- 再生中のタイトル（チャプター）を繰り返し再生したり、部分的に繰り返し再生することができます。（→107ページ）
- ※ BDビデオの場合、部分指定リピートは行えません。

タイトル（録画した番組）が誤って消されないようにする

間違っても消さないよう、大切なタイトル（録画した番組）を保護できます。



1 録画リストを表示させます

を押す

2 録画リストで保護したいタイトルを選びます

で選ぶ

3 「機能メニュー」を表示させます

を押す

4 「タイトル保護設定」を選んで決定します

で選ぶ を押す

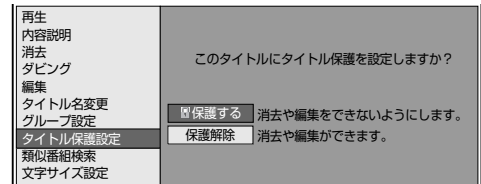

5 「保護する」を選んで決定します

で選ぶ を押す

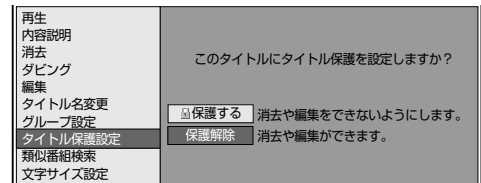

・保護設定したタイトルを編集または消去したいときは、「保護解除」を選んで決定してください。

6 設定を終了します

を押す

で注意

- ・最新上書き録画で録画したタイトルはタイトル保護できません。
- ・次のタイトルを「保護する」に設定すると、そのタイトルは HDD（ハードディスク）からダビング（ムーブ）できなくなります。
 - ・「1 回だけ録画可能」のタイトル
 - ・「ダビング 10」で 9 回ダビングを終えたタイトル

お知らせ

- ・予約録画時に予約の詳細設定で「消さないで」を設定したタイトルの保護設定は、録画終了後に手順 5 で保護解除できます。
- ・BD（ブルーレイディスク）に録画した録画制限のある番組をタイトル保護設定したとき、そのタイトルはダビングできません。

メモ

- ・タイトル保護を設定したタイトルには、録画リストを表示させたとき保護マーク「」が付きます。

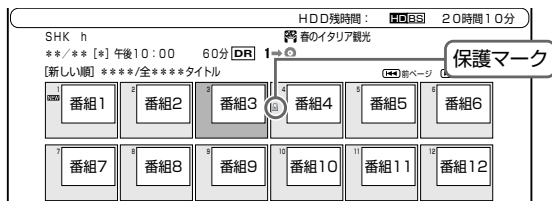

準備 テレビと本機の準備をします

▶ 30 ページ

ディスクに記録された内容が誤って消されないように設定をする

ディスクの録画内容を消さないよう、ディスク全体を保護できます。



3 ホーム画面を表示させます

ホーム を押す

4 「ディスク管理」-「ディスク保護」を選んで決定します

決定 で選び **決定** を押す



5 「保護する」を選んで決定します

決定 で選び **決定** を押す



・保護設定を解除してダビングやタイトル名変更を行いたいときは、「保護解除」を選んでください。

6 「確認」で決定します

決定 を押す

7 設定を終了します

終了 を押す

で注意

・ビデオフォーマットのDVD-RW/-Rディスクはディスク保護設定できません。

お知らせ

・VRフォーマットのDVD-Rディスクは、ファイナライズするとディスク保護や解除ができなくなります。
・BD（ブルーレイディスク）をディスク保護設定したとき、録画制限のある番組はダビングできません。

準備 テレビと本機の準備をします

▶ 30 ページ

1 BD/DVD モードにします

- ・ **HDD/BD** を押すと、HDDモードとBD/DVDモードが切り換わります。
- ・ 本体前面のBD/DVDランプが点灯している状態で操作します。

2 保護したいディスクを挿入します

▶ 25 ページ

確認・基本

視聴

録画・予約録画

再生・消去

編集

ダビング・管理

ファミリーリンク

設定

困ったときは

録画リストからタイトル（録画した番組）を選んで消去する

すでに見て不要なタイトル（録画した番組）あるいはチャプターを消去リストから消去することができます。

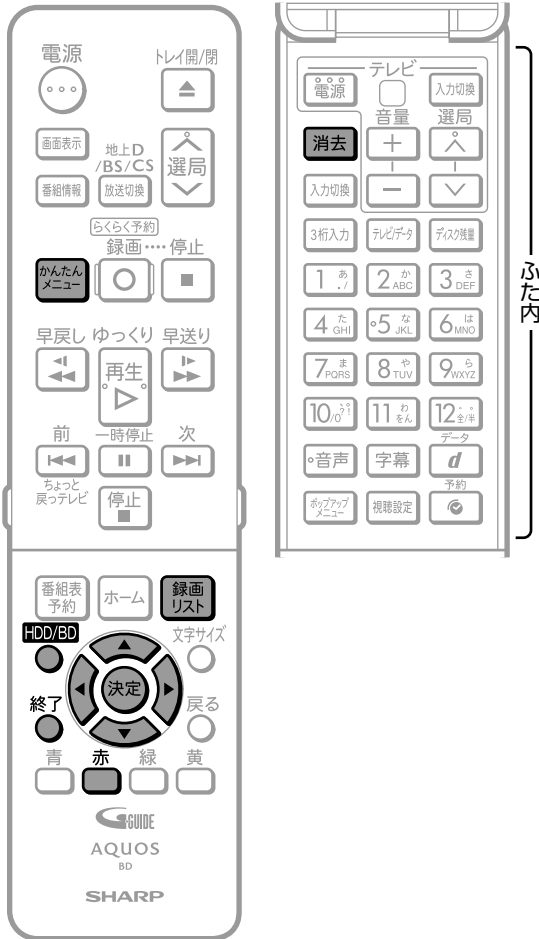

準備 テレビと本機の準備をします

▶ 30 ページ

1 消したいタイトルのある録画先を選びます

HDD/BD を押す

⇒ HDD（ハードディスク）または BD/DVD を選ぶ
・BD や DVD の場合、ディスクを挿入（→ 25 ページ）してください。

2 録画リストを表示させます

録画リスト を押す

3 録画リストから消したいタイトル（チャプター）を選びます

 で選ぶ



ヒント

・チャプターを選ぶには録画リストで  を押し、「チャプター単位」を選びます。

お知らせ

・DVD ディスクでは、チャプターの消去はできません。

4 消去ボタンを押します

消去 を押す
(ふた内)

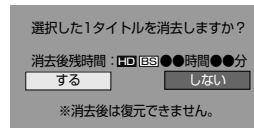

5 「する」を選んで決定します

 で選び **決定** を押す

6 終了します

終了 を押す

ご注意

- ・消去したタイトルは復元できません。
- ・ビデオフォーマットの DVD-RW ディスクでは、タイトルを消去しても残量は増えません。ただし最後にダビングしたタイトルを消去した場合だけ残量が増えます。
- ・BD-R や DVD-R ディスクはタイトルを消去しても残量は増えません。

次のディスクはタイトルの消去ができません

- ・ファイナライズを行ったビデオフォーマットの DVD-RW
- ・ファイナライズを行った DVD-R
- ・ディスク保護を設定した BD（ブルーレイディスク）や DVD

お知らせ

- ・保護されたタイトルは消去できません。保護されたタイトルを消去したい場合は、保護解除（→ 112 ページ）を行ってください。
- ・複数のタイトルを一度に消去したい場合は、115 ページをご覧ください。
- ・ライブ中に **かんたんメニュー** を押しと、音声ガイドを聴きながら簡単に HDD 内のタイトルを消去することができます。→ 22 ページ

複数のタイトル（録画した番組）を選んで消去する

複数のタイトル（録画した番組）またはチャプターを選んで一度に消去することができます。



で注意

- 消去したタイトルは復元できません。
- ビデオフォーマットの DVD-RW ディスクでは、タイトルを消去しても残量は増えません。ただし最後にダビングしたタイトルを消去した場合だけ残量が増えます。
- BD-R や DVD-R ディスクはタイトルを消去しても残量は増えません。
- DVD ディスクでは、チャプターの消去はできません。

次のディスクはタイトルの消去ができません

- ファイナライズを行ったビデオフォーマットの DVD-RW
- ファイナライズを行った DVD-R
- ディスク保護を設定した BD（ブルーレイディスク）や DVD

お知らせ

- 保護されたタイトルは消去できません。保護されたタイトルを消去したい場合は、保護解除（→ 112 ページ）を行ってください。

準備 テレビと本機の準備をします

▶ 30 ページ

1 消したいタイトルのある録画先を選びます

HDD/BD を押す

- ⇒ HDD（ハードディスク）または BD/DVD を選ぶ
 ・BD や DVD の場合、ディスクを挿入（→ 25 ページ）してください。

2 消去ボタンを押します

消去 を押す
 （ふた内）

3 タイトル選択消去画面から消したいタイトル（チャプター）を選びます

ヒント

- チャプターを選ぶにはタイトル選択消去画面で **赤** を押し、「チャプター単位」を選びます。
- 「ホーム」→「消去」→「タイトル選択消去」→「HDD」または「BD/DVD」を選んで、タイトル選択消去画面を表示できます。

● 1つのタイトル（チャプター）を選んで消去する場合

で選び **決定** を押す

● 複数のタイトル（チャプター）を一度に選んで消去する場合

(1) で選び **黄** を押す

- 上記操作をくり返し、最大 50 タイトル（または 50 チャプター）まで選べます。
- もう一度押すと、選択が解除されます。
- 選んだタイトルに「**罙**」マークが付きます。

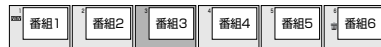

- グループ表示に切り換えたときは、**青**（全タイトル選択）でグループ内のタイトルを一度に全て選択することができます。グループ内のタイトル数が 50 タイトルを超えるときは全選択できません。

(2) 選び終わったら **決定** を押す

4 「する」を選んで決定します

で選び **決定** を押す

- ⇒ 消去を実行して録画リストへ
 ・「しない」を選ぶと手順 3 の画面に戻ります。

5 終了します

終了 を押す

確認・基本

視聴

録画・予約録画

再生・消去

編集

ダビング・管理

ファミリーリンク

設定

困ったときは

タイトル（録画した番組）をすべて消去する

HDD（ハードディスク）やBD（ブルーレイディスク）、DVD ディスク内の全タイトルを消去します。



2 「消去」を選んで決定し、「タイトル全消去」を選んで決定します



3 タイトルを全消去したいディスクを選んで決定します



4 「する」を選んで決定します



・消去したタイトルは復元できません。

5 「確認」で決定します

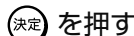

・消去確認が終わると、手順3に戻ります。

6 終了します

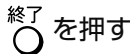

ご注意

- ・消去したタイトルは復元できません。
- ・次のディスクはタイトルの消去ができません
 - ・ファイナライズを行ったビデオフォーマットのDVD-RW
 - ・ファイナライズを行ったDVD-R
 - ・ディスク保護を設定したBDやDVD

お知らせ

- ・保護されたタイトルは消去されません。保護されたタイトルも消去したい場合は、保護解除（→112ページ）を行ってください。

準備 テレビと本機の準備をします

▶30 ページ

1 ホーム画面を表示させます

ホーム を押す

ディスクに保存されている写真を再生して見る

- CD-R/-RW やシャープ製レコーダーで作成した DVD-RW (写真フォーマット) ディスクに保存されている写真 (JPEG ファイル) を再生して見ることができます。
- 本機が再生できる写真 (JPEG ファイル) は、CD-R/-RW とシャープ製レコーダーで DVD-RW に記録された写真 (JPEG ファイル) です。
- 録画リストを表示させると、写真の一覧が表示されます。

■ 写真リストの表示例

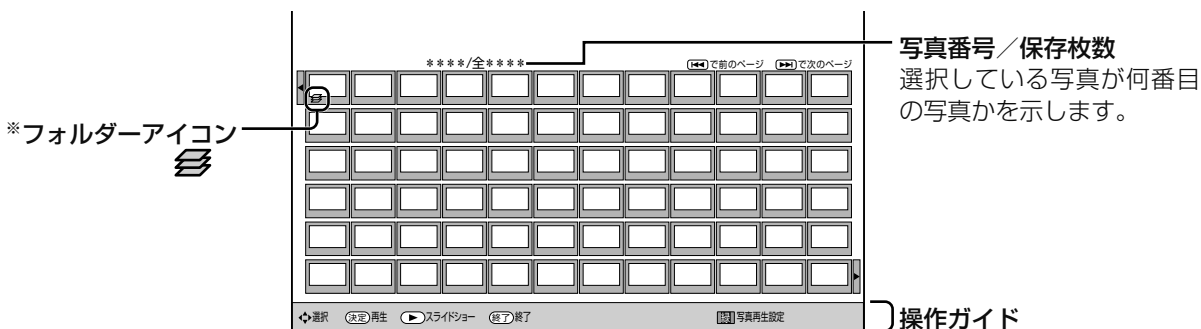

※ フォルダーを選んで **決定** を押すと、フォルダー内の写真が一覧表示されます。

■ カラーボタンについて

緑 (写真再生設定) はスライドショー再生を行う際の「スライドショー速度 (写真の切り換わる速度)」と「リピート再生設定」が行えます。

確認・基本

視聴

録画・予約録画

再生・消去

編集

ダビング・管理

ファミリーリンク

設定

困ったときは



写真を再生する

準備 ① テレビと本機の準備をします

▶ 30 ページ

② BD/DVD モードを選びます

HDD/BD を押す

1 CD-R/-RW など写真が保存されているディスクを挿入します

2 ディスク内の写真を一覧表示させます

録画リスト を押す

・各フォルダーの写真は表示されるまで多少時間（数十秒間）がかかることがあります。

3 見たい写真またはフォルダーを選んで決定します

 で選び **決定** を押す

- ・写真は画像サイズにより表示されるまで多少時間（数十秒間）がかかることがあります。
- ・写真リストに戻るときは **戻る** を押します。
- ・フォルダーを選んで決定したときは、フォルダー内の写真リスト画面となりますので、さらにその中から見たい写真を選んで決定します。

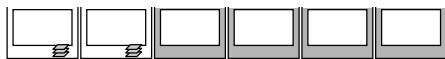

フォルダーには ≡ マークが付いています。

- ・ **前** または **次** を押すと、ページを戻す、または送ることができます。
- ・ **再生** を押すと、選んだ写真からスライドショー再生が始まります。
- ・スライドショー再生の設定については、119 ページをご覧ください。

再生中の操作

● 写真切り換え

、**早戻し** **早送り**、**前** **次** を押す

⇒ 前後の写真に移動します。

4 写真を見終わったら

停止 (再生停止) を押す

・ **戻る** を押すと写真リスト画面に戻ります。

スライドショーの表示間隔、リピートを設定する

1 写真リストで「写真再生設定」を選びます

を押す

⇒ 写真再生設定画面表示

2 「スライドショー速度」を選んで決定します

で選び を押す

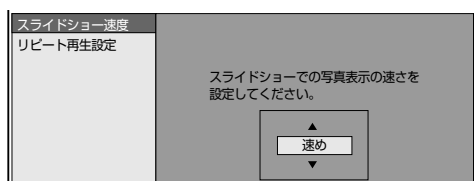

- 表示間隔は、「速め」「普通」「遅め」「ゆっくり」から選べます。
- 写真によっては、表示に時間がかかる場合があります。

3 スライドショーの写真表示のスピードを選んで決定します

で選び を押す

4 「リピート再生設定」を選んで決定します

で選び を押す

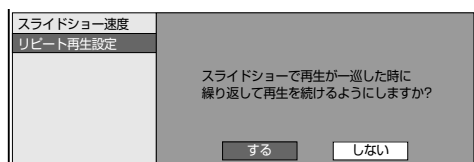

5 スライドショーのリピート再生をするかしないかを選んで決定します

で選び を押す

6 設定を終了します

を押す

- を押すと写真リストに戻ります。

■ 本機で再生できないファイル形式について

- JPEG 以外の静止画 (TIFF など) は再生できません。
- JPEG 形式でもファイルによっては再生できない場合があります。
- プログレッシブ JPEG は再生できません。
- 動画ファイルや音声ファイル、また JPEG ファイルであっても MOTION JPEG は再生できません。

■ 静止画を再生するとき、次のような場合があります。

- フォルダ数やファイル数、データの容量によっては、再生に時間がかかることがあります。
- EXIF 情報は表示されません。EXIF (Exchangeable Image File Format) とは、主に JPEG 圧縮で用いられる、画像ファイルに含まれる様々な情報を格納するための規格です。(詳しくは <http://exif.org> をご覧ください。)

■ 静止画を保存した CD-R/-RW ディスクの再生について

- 音楽や映画などと静止画 (JPEG ファイル) が混在したディスクは、静止画 (JPEG ファイル) を再生できません。または、ディスクによってはまったく再生できません。
- 再生できる CD フォーマットは、ISO9660 level 1 と 2 (拡張フォーマットは除く) および、Joliet 対応のみです。VDF フォーマットなど新たなフォーマットのディスクは再生できません。
- マルチセッション・ディスクは再生することができません。
- お手持ちのコンピュータで作成や修正、コピーなど、編集された静止画や、インターネット、メールなどから取り込んだ静止画は、再生できない場合があります。
- ファイル名やフォルダ名が半角英数字以外のおときは、そのファイルやフォルダは認識できません。
- 本機は、次のようなデータが保存された CD-R/-RW が再生できます。

EXIF 情報を含んだ画像ファイル (「DCF」準拠のファイル)	
画像サイズ	最小縦 32 × 最小横 32 ~ 最大縦 4320 × 最大横 7680 ピクセル
フォルダ数	最大 256
ファイル数	1 フォルダ内最大 256
ファイルサイズ	20MB 以下
フォルダ階層	8 階層のみ

確認・基本

視聴

録画・予約録画

再生・消去

編集

ダビング・管理

ファミリーリンク

設定

困ったときは

編集のあらまし

HDD（ハードディスク）やBD（ブルーレイディスク）に録画した番組を編集できます。

録画した番組を編集する

録画した番組を「タイトル」と呼びます。タイトルを編集すると、編集後は録画した映像そのものが変化します。

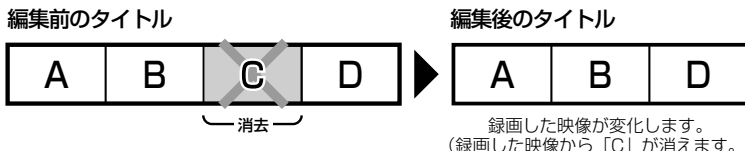

いらないシーンを消したい
(コマーシャルを消すなど)

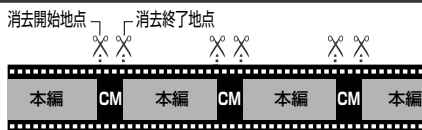

指定の場面で区切りたい
(頭出しをしやすくするなど)

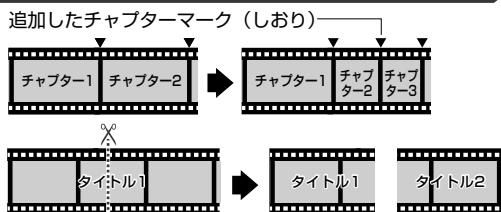

場面をつなぎたい
(停電で分割されたタイトルを結合するなど)

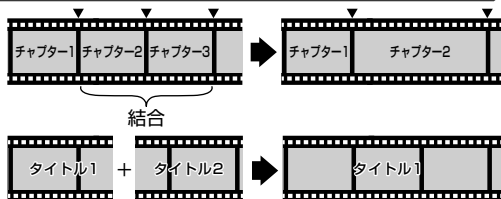

画面リストの画面を変えたい
(録画リストに一覧表示される小画面を、お好みのシーンに変更できます。)



インデックス画面

重要

次のタイトルは、編集できません。

- ・タイトル保護 (→ 112 ページ) を設定したタイトル
- ・最新上書き録画で録画したタイトル
- ・ダビング予約を設定したタイトル

次の場合は編集は行えません。

- ・予約録画が始まると編集画面が消え、編集操作はできません。予約録画開始までに操作を終了してください。
- ・録画画質変換ダビング中

シーン (部分) 消去

▶ 121 ページ

チャプター (章) 編集・消去

チャプター (章) 消去

▶ 127 ページ

※録画リストから選んで消去したいとき (→ 114、115 ページ)

チャプター (章) 分割

▶ 123 ページ

チャプター (章) 結合

▶ 125 ページ

タイトル分割

▶ 131 ページ

タイトル結合

▶ 132 ページ

インデックス画面変更

▶ 129 ページ

本機でプレイリストを作成することはできません。

- ・本機では、お気に入りのタイトルやシーンを集めたプレイリストを作成することができません。
- ・他機でプレイリストを作ったディスクであれば、プレイリストの再生を楽しむことができます。ただし、プレイリストの編集はできません。

編集したあとに、次のようなことがあります。

- ・チャプターマークの追加やシーン (部分) 消去などの編集を行った場合、編集画面と実際に編集された画面では、多少のズレが発生する場合があります。

DVD ディスクの編集には、制限があります。

- ・DVD-RW、DVD-R ディスクは、タイトル名の変更のみ行えます。
- ・DVD-RW (ビデオフォーマット)、DVD-R ディスクはファイナライズを行うとタイトル名の変更ができなくなります。

必要のないシーン(CM など)を消去する(シーン消去)

コマーシャルなど、いらぬシーン消去します。





ご注意

- 最新上書き録画で録画したタイトルは消去できません。
- DVD ディスクのタイトルは、シーン消去ができません。
- BD-R は、シーン消去を行っても残時間は増えません。
- タイトルの先頭、最後を除き、3 秒以内のシーンは消去できません。ただしシーン消去を行った前後のシーンは 3 秒以内でもシーン消去が可能となります。
- 消したシーンは復元できませんので、消す内容を確認し十分に注意して操作してください。
- 編集した映像のつなぎ目が 1 秒程度すれたり、静止画となる場合があります。

お知らせ

- シーン消去は、1 タイトルあたり 50 回まで行えます。
- シーン消去ができない場合について詳しくは、「故障かな? と思ったら」(→ 201 ページ) をご覧ください。

ヒント

- 「オートチャプター設定」(→ 170 ページ) を「おまかせ」に設定して録画した番組は、CM の前後など音声の切り換わり部分にチャプターマークが自動で付き、チャプター分割されます…「おまかせオートチャプター」機能。
シーンを消去する際、CM 部分を  または  で、頭出しして消去するなど便利な機能です。

準備 テレビと本機の準備をします

▶ 30 ページ

1 シーンを消去したいタイトルの保存場所を選びます

 を押す

-  を押すと、HDD モードと BD/DVD モードが切り換わります。

● HDD を編集するとき

⇒ HDD モードを選びます。

- 本体前面の「HDD」ランプが点灯している状態で操作します。

● BD を編集するとき

⇒ BD/DVD モードを選びます。

- 本体前面の「BD/DVD」ランプが点灯している状態で操作します。

編集したいタイトルが入った BD (ブルーレイディスク) を本機に挿入します

2 録画リスト画面を表示させます

 を押す

3 編集したいタイトル(録画した番組)を選びます

 で選ぶ

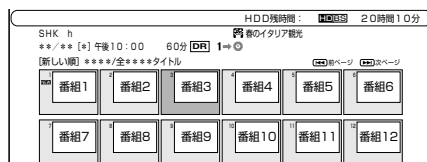

4 「機能メニュー」を表示させます

 を押す

5 「編集」を選んで決定します

 で選ぶ  を押す

確認・基本

視聴

録画・予約録画

再生・消去

編集

ダビング・管理

ファミリーリンク

設定

困ったときは

6 「シーン（部分）消去」を選んで決定します

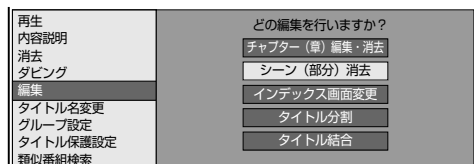

7 再生を始めます

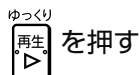

ヒント

- シーンを探すときに便利なボタン

 (チャプター移動)、

 (10分戻し) / (10分送り)

8 編集シーンの開始地点で一時停止させます

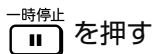

- 早送り中、早戻し中は を押してから を押します。
 シーン消去開始地点がずれたときは、 (コマ戻し) または、 (コマ送り) を押して設定します。
- 一時停止状態のまま または を2秒以上押し続けると、スロー再生または逆スロー再生となります。

ヒント

- 編集範囲を細かく設定したい場合（コマ送り）
 ・映像は1秒当たり30フレーム（コマ）で記録されています。より細かく設定したいときは、範囲指定時にコマ送りによってフレーム単位で開始地点、終了地点のシーンを選んでください。
- ・チャプターの先頭付近に開始地点を指定しようとする、先頭が開始地点に選ばれます。

9 開始地点を決定します

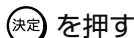

ヒント

- ・ を押すと選び直せます。

10 手順7、8、9と同様の操作で終了地点を選んで決定します



⇒ 再生中のタイトルが一時停止します。

ヒント

- ・ を押すと選び直せます。
- ・チャプターの最後付近を終了地点に指定しようとする、最後が終了地点に選ばれます。

11 事前に編集結果を確認できます

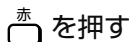

12 「する」を選んで決定します



⇒ 指定範囲の消去実行



ヒント

- ・「しない」を選ぶと終了地点を選び直せます。

13 「終了」を選んで決定します



⇒ 編集選択画面に戻る

ヒント

- ・同じタイトル内でさらに消去を行う場合は **継続** を選んでください。

14 編集を終了します

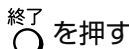

メモ

- ・「**緑** 編集取消」が表示されているときは、 を押すと直前に行った操作が取り消せます。画面のメッセージに従って操作してください。
- ・フレームカウンターは、一時停止中のみ表示されます。

タイトルを途中で区切る (チャプター分割)

検索や編集に便利のようにチャプター (章) マークを追加して分割することができます。



1 録画リストでタイトルを選び、「機能メニュー」から「編集」を選んで決定します (→ 121 ページの手順 2 ~ 5)

2 「チャプター (章) 編集・消去」を選んで決定します



HDD のタイトルを編集しているときの画面例

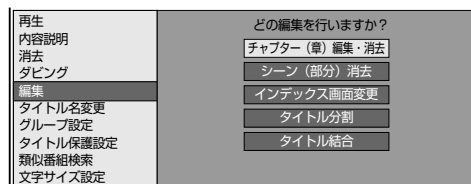

ご注意

- DVD ディスクのタイトルは、編集操作でのチャプター分割ができません。
- 以下の数を超えてチャプターを追加することはできません。

HDD (ハードディスク)	最大 20000 チャプター
BD-RE (1 層、2 層)	最大 1000 チャプター
BD-RE/R (3 層)	最大 19600 チャプター

メモ

- 「**緑** 編集取消」が表示されているときは、**戻る** を押すと直前に行った操作が取り消せます。画面のメッセージに従って操作してください。
- この操作で行ったチャプター分割は、**125** ページ「チャプター (章) をつなぐ (チャプター結合)」で取り消すことができます。
- 編集範囲を細かく設定したい場合は、**129** ページ手順 **4** の「メモ」をご覧ください。

ご注意

- タイトル保護 (→ 112 ページ) を設定したタイトルまたはダビング予約を設定したタイトルは編集できません。
- 編集画面と実際に編集された画面では、多少のスレが発生する場合があります。

お知らせ

- チャプター分割で追加されるチャプターマークは、オートチャプター設定 (→ 170 ページ) で追加されるチャプターマークと同じものです。
- チャプター (章) 分割ができない場合について詳しくは、「故障かな?と思ったら」 (→ 201 ページ) をご覧ください。

3 再生を始めます

決定 または ゆっくり再生 を押す

● チャプターが複数あるとき

 でチャプターを選んで再生します

- 決定 での一時停止画面となります。
- 前 次 での前のページへ、 次 での次のページへ移動できます。

チャプター編集画面（停止中）

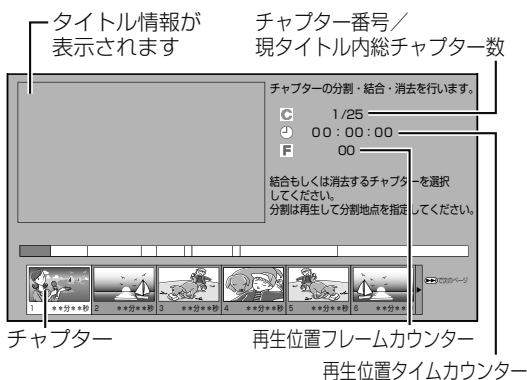

ゆっくり再生 ↓ ↑ 停止 (再生停止)

チャプター編集画面（再生中）



ヒント

- シーンを探すときに便利なボタン

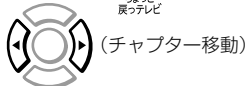

4 分割地点で一時停止させます

一時停止 を押す

• 早送り中、早戻し中は ゆっくり再生 を押してから 一時停止 を押します。

分割地点がずれたときは、 早戻し (コマ戻し) または、 早送り (コマ送り) を押して設定します。

5 チャプター分割を実行します

決定 を押す

6 編集を終了します

終了 を押す



- フレームカウンターは、一時停止中のみ表示されます。

チャプター (章) をつなぐ (チャプター結合)

検索や編集に便利のように連続したチャプター (章) をつなぐことができます。



で注意

- タイトル保護 (→ 112 ページ) を設定したタイトルまたはダビング予約を設定したタイトルは編集できません。
- DVD ディスクのタイトルは、チャプター結合ができません。
- シーン消去 (→ 121 ページ) またはチャプター消去 (→ 127 ページ) によって区切られたチャプターは結合できません。

お知らせ

- 結合できるチャプターは、オートチャプター設定 (→ 170 ページ) によって分割したチャプター、チャプター (章) 分割 (→ 123 ページ) により分割したチャプターです。

メモ

- 「緑 編集取消」が表示されているときは、緑 を押すと直前に行った操作が取り消せます。画面のメッセージに従って操作してください。
- フレームカウンターは、一時停止中のみ表示されます。

前または後ろのチャプター (章) とつなぐ

1 録画リストでタイトルを選び、「機能メニュー」から「編集」を選んで決定します (→ 121 ページの手順 2 ~ 5)

2 「チャプター (章) 編集・消去」を選んで決定します



HDD のタイトルを編集しているときの画面例

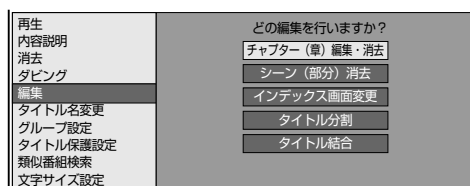

3 チャプターを選びます



- 前 (ちよっと戻ってテレビ) で前のページへ、次 (ちよっと戻ってテレビ) で次のページへ移動できます。

チャプター編集画面

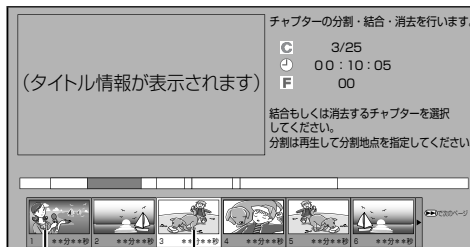

チャプター — 選んだチャプター

4 チャプター結合を実行します

- 前のチャプターとつなぐとき
青 を押す
- 後ろのチャプターとつなぐとき
赤 を押す

ヒント

- ・プレビュー画面で再生中のチャプターに対しても、チャプター結合を実行できます。（実行後、プレビュー画面は一時停止します。）

5 編集を終了します

- 終了 を押す

複数のチャプター（章）を選んでつなぐ

1 録画リストでタイトルを選び、「機能メニュー」から「編集」を選んで決定します（→ 121 ページの手順 2～5）

2 「チャプター（章）編集・消去」を選んで決定します

- で選び を押す

HDD のタイトルを編集しているときの画面例

再生	どの編集を行いますか？
内容説明	チャプター（章）編集・消去
消去	シーン（部分）消去
ダビング	インデックス画面変更
編集	タイトル分割
タイトル名変更	タイトル結合
グループ設定	
タイトル保護設定	
類似番組検索	
文字サイズ設定	

3 つなぎたいチャプターの 1 つ目を選びます

- で選び を押す

チャプター編集画面

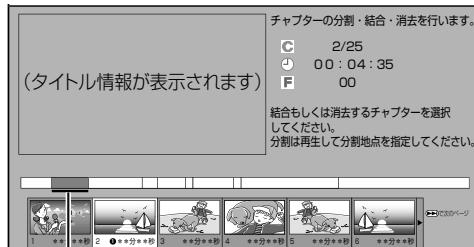

選択したチャプターにアンダーラインが表示されます。

- ・プレビュー画面での再生中にチャプターを選択することもできます。
- ・ で前のページへ、 で次のページへ移動できます。

4 同じように 2 つ目以降を選びます（50 個まで）

チャプター編集画面

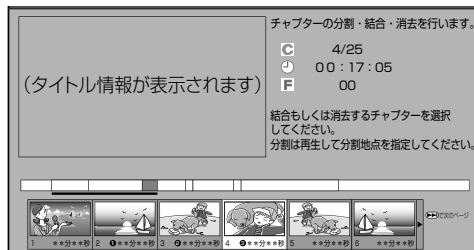

ヒント

- ・選択したチャプターには、**123**…と番号が付ききます。
- ・選択を取り消すときは、もう一度 を押します。
- ・連続したチャプターでなければ結合できません。

5 チャプター結合を実行します

- 青 を押す

ヒント

- ・プレビュー画面での再生中も、選択したチャプターの結合を実行できます。（実行後、プレビュー画面は一時停止します。）

6 編集を終了します

- 終了 を押す

チャプター（章）を消す（チャプター消去）

いらぬチャプター（章）をまとめて消すことができます。

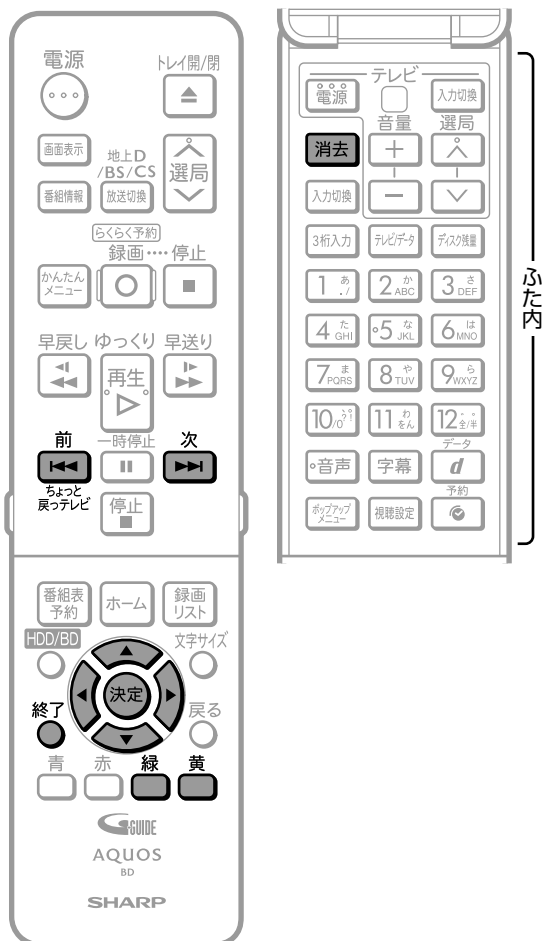

ご注意

- タイトル保護（→ 112 ページ）を設定したタイトルまたはダビング予約を設定したタイトルは編集できません。
- DVD ディスクのタイトルは、チャプター消去ができません。

メモ

- 「緑 編集取消」が表示されているときは、緑 を押すと直前に行った操作が取り消せます。画面のメッセージに従って操作してください。
- フレームカウンターは、一時停止中のみ表示されます。

1 つのチャプター（章）を消す

1 録画リストでタイトルを選び、「機能メニュー」から「編集」を選んで決定します（→ 121 ページの手順 2～5）

2 「チャプター（章）編集・消去」を選んで決定します



HDD のタイトルを編集しているときの画面例

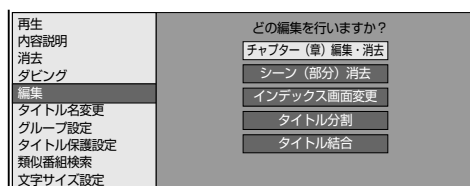

3 消したいチャプターを選びます



- 前 で前のページへ、次 で次のページへ移動できます。

チャプター編集画面



— 選んだチャプター

確認・基本

視聴

録画・予約録画

再生・消去

編集

ダビング・管理

ファミリンク

設定

困ったときは

4 チャプター消去を実行します

を押す

⇒チャプター消去実行後、チャプター編集継続確認画面が表示されます

- ・（ふた内）を押しても消去することができます。

ヒント

・プレビュー画面で再生中のチャプターに対しても、チャプター消去を実行できます。（実行後、プレビュー画面は次のチャプターの先頭で一時停止します。）

- 他のチャプターも消したいとき
⇒「**継続**」を選んで決定し、手順**3、4**を繰り返します。
- 終了したいとき
⇒「**終了**」を選んで決定します。
- チャプター消去を取り消したいとき
⇒ （編集取消）を押し、確認画面で「**する**」を選んで決定します。

5 編集を終了します

を押す



複数のチャプター（章）を選んで消す

- 録画リストでタイトルを選び、「機能メニュー」から「編集」を選んで決定します（→121ページの手順2～5）



- 「チャプター（章）編集・消去」を選んで決定します

で選び を押す

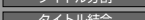
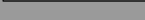
HDDのタイトルを編集しているときの画面例

再生	どの編集を行いますか？
内容説明	 チャプター（章）編集・消去
消去	 シーン（部分）消去
タビング	 インテックス画面変更
編集	 タイトル分割
タイトル名変更	 タイトル結合
グループ設定	
タイトル保護設定	
類似番組検索	
文字サイズ設定	



- 消したいチャプターの1つ目を選びます

で選び を押す

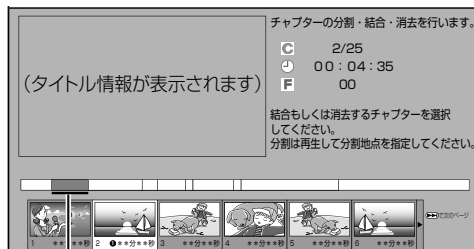
チャプター編集画面



選択したチャプターにアンダーラインが表示されます。

- ・プレビュー画面での再生中にチャプターを選択することもできます。
- ・で前のページへ、で次のページへ移動できます。

- 同じように2つ目以降を選びます（50個まで）

チャプター編集画面



ヒント

- ・選択したチャプターには、**123**…と番号が付きます。
- ・選択を取り消すときは、もう一度 を押します。

- チャプター消去を実行します

を押す

ヒント

- ・プレビュー画面での再生中も、選択したチャプターの消去を実行できます。（実行後、プレビュー画面は一時停止します。）

- 編集を終了します

を押す

画面リストを好みの画像に変える(インデックス画面変更)

インデックス画面は録画リスト(画面リスト)に表示される小画面です。タイトルの内容がわかりやすいように、インデックス画面を変更できます。



ご注意

- ・タイトル保護(→112ページ)を設定したタイトルまたはダビング予約を設定したタイトルは編集できません。
- ・最新上書き録画で録画したタイトルは編集できません。
- ・DVDディスクのタイトルは、インデックス画面を変更できません。
- ・インデックス画面を変更したタイトルをダビングしたときは、インデックス画面がズレてダビングされる場合があります。
- ・HDD(ハードディスク)やBDに録画したタイトルのインデックス画面は、タイトルの先頭から約1分後になっています。

メモ

- ・「緑編集取消」が表示されているときは、を押すと直前に行った操作が取り消せます。画面のメッセージに従って操作してください。
- ・編集範囲を細かく設定したい場合は、手順4の「メモ」をご覧ください。

1 録画リストでタイトルを選び、「機能メニュー」から「編集」を選んで決定します(→121ページの手順2~5)

2 「インデックス画面変更」を選んで決定します



再生	どの編集を行いますか?
内容説明	チャプター(章)編集・消去
消去	シーン(部分)消去
ダビング	インデックス画面変更
編集	タイトル分割
タイトル名変更	タイトル結合
グループ設定	
タイトル保護設定	
類似番組検索	
文字サイズ設定	

3 再生を始めます

ゆっくり再生を押す

ヒント

- ・シーンを探すときに便利なボタン
 (チャプター移動)、
 (10分戻し) / (10分送り)

4 インデックス画面にしたいシーンで一時停止させます

一時停止を押す

- ・早送り中、早戻し中は を押してから を押します。
- ・インデックス画面設定地点がずれたときは、 (コマ戻し) または、 (コマ送り) を押して設定します。

メモ

■変更地点を細かく設定したい場合(コマ送り)

- ・映像は1秒当たり30フレーム(コマ)で記録されています。より細かく設定したいときは、画面指定時にコマ送りによってフレーム単位で変更地点のシーンを選んでください。

① 変更地点の手前で を押す



② または を使ってコマ送り/コマ戻しでシーンを呼び出す

- ・押すとコマ送りされます。
- ・2秒以上押すとスロー再生になります。

- ・画面指定時、チャプターの先頭付近に変更地点を指定しようとする、先頭が変更地点に選ばれます。あるいは最後付近を変更地点に指定しようとする、最後が変更地点に選ばれます。

5 インデックス画面を決定します

を押す

タイトル分割・タイトル結合について

タイトル分割・タイトル結合とは、1つのタイトルを2つに分けたり、別々のタイトルを1つに結合できる編集機能です。

タイトル分割について

タイトル分割を行うと、タイトル名やタイトル情報は以下の内容になります。

タイトル名	分割した両方のタイトルが同じタイトル名になります。
録画情報（録画日時）	分割された箇所が録画終了時刻／録画開始時刻になります。
ダビング回数	分割前のダビング回数と同じです。
グループ設定情報	同じグループのタイトルとして分割されます。
インデックス画面	タイトルを分割すると、インデックス画面はそれぞれの先頭から1分後の画面になります。インデックス画面を編集したタイトルを分割すると、設定したインデックス画面を含んだタイトルには、設定したインデックス画面が表示されます。

お知らせ

- ディスク保護を設定したBD（ブルーレイディスク）はタイトルの分割ができません。（→ 113 ページ）
- 保護されたタイトルは分割できません。保護されたタイトルを分割したい場合は、保護解除（→ 112 ページ）を行ってください。
- 10秒以内のタイトル分割はできません。
- シャープ製以外のレコーダーで録画したBD（ブルーレイディスク）や、BDからHDD（ハードディスク）にダビングしたタイトルは、タイトル分割できない場合があります。
- 分割した後のタイトル数またはチャプター数がディスク内の上限を超える場合は、タイトル分割できません。
- タイトル数、チャプター数の上限数は 131 ページをご覧ください。

タイトル結合について

結合できるタイトルは、下表の組み合わせになります。

先頭のタイトル	結合できるタイトル
録画画質 DR（放送画質）のタイトル	録画画質 DR（放送画質）のタイトルのみ結合できます。
録画画質 2倍～12倍、HD ○○のタイトル	録画画質 2倍～12倍、HD ○○のタイトルのどれとでも結合できます。
録画画質が SXP 以下のタイトル	録画画質が SXP 以下のタイトルのどれとでも結合できます。

タイトル結合を行うと、タイトル名やタイトル情報は以下の内容になります。

タイトル名	先頭のタイトル名になります。
録画画質	録画画質 2倍～12倍、HD ○○のタイトルで録画画質の異なるタイトルを結合するときは、先頭のタイトルの録画画質になります。
ダビング回数	残り回数の少ない方の回数になります。
グループ設定情報	先頭のタイトルのグループになります。
インデックス画面	先頭のタイトルのインデックス画面になります。

お知らせ

- ディスク保護を設定したBD（ブルーレイディスク）はタイトルの結合ができません。（→ 113 ページ）
- 保護されたタイトルは結合できません。保護されたタイトルを結合したい場合は、保護解除（→ 112 ページ）を行ってください。
- 結合したときのタイトル長が12時間を超える場合は、結合できません。
- シャープ製以外のレコーダーで録画したBD（ブルーレイディスク）からHDD（ハードディスク）にダビングしたタイトルは、タイトル結合できない場合があります。
- 結合した後のチャプター数が上限を超える場合は、タイトル結合できません。
- チャプター数の上限はディスク内とタイトル内それぞれに上限があります。上限数は 132 ページをご覧ください。

タイトルを2つに分ける (タイトル分割)

1つのタイトルを2つに分割することができます。



3 再生を始めます

ゆっくり再生を押す

タイトル分割編集画面



ヒント

- シーンを探るときに便利なボタン
早戻し 早送り 前 次 (チャプター移動)
遅く戻す

4 分割地点で一時停止させます

一時停止を押す

- 早送り中、早戻し中はゆっくり再生を押してから一時停止を押します。
- タイトル分割地点がずれたときは、早戻し(コマ戻し)または、早送り(コマ送り)を押して設定します。

ヒント

- 位置範囲を細かく設定したい場合(コマ送り)
映像は1秒当たり30フレーム(コマ)で記録されています。より細かく設定したいときは、分割地点指定時にコマ送りによってフレーム単位で分割したい地点のシーンを選んでください。

5 タイトル分割を実行します

決定を押す

6 「する」を選んで決定します

で選び 決定を押す

ヒント

- 「しない」を選ぶと分割地点を選び直せます。

お知らせ

- 最新上書き録画で録画したタイトルは編集できません。
- 分割した後のタイトル数またはチャプター数がディスク内の上限を超える場合は、タイトル分割できません。(→ 196 ページ)

タイトル/チャプターの最大数

HDD	タイトル数	999 タイトル
	チャプター数	20000 チャプター
BD	タイトル数	200 タイトル
	チャプター数	1層、2層 1000 チャプター
		3層 19600 チャプター

- タイトル分割する際の条件、詳細について→ 130 ページ

1 録画リストでタイトルを選び、「機能メニュー」から「編集」を選んで決定します (→ 121 ページの手順 2~5)

2 「タイトル分割」を選んで決定します



HDDのタイトルを編集しているときの画面例

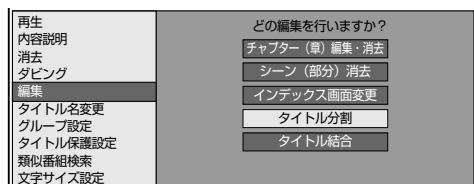

タイトルをつなぐ (タイトル結合)

2つのタイトルを1つに結合することができます。



お知らせ

- タイトル保護 (→ 112 ページ) を設定したタイトルまたはダビング予約を設定したタイトルは編集できません。
- 結合した後のチャプター数が上限を超える場合は、タイトル結合できません。

チャプターの最大数

HDD	1 タイトルにつき 99 チャプター 合計 20000 チャプター
BD	1 層、2 層 1 タイトルにつき 98 チャプター 合計 1000 チャプター
	3 層 1 タイトルにつき 98 チャプター 合計 19600 チャプター

- タイトル結合する際の条件、詳細について→ 130 ページ

- 録画リストでつなぎたいタイトルの1つ目を選び、「機能メニュー」から「編集」を選んで決定します (→ 121 ページの手順 2 ~ 5)

2 「タイトル結合」を選んで決定します



HDD のタイトルを編集しているときの画面例

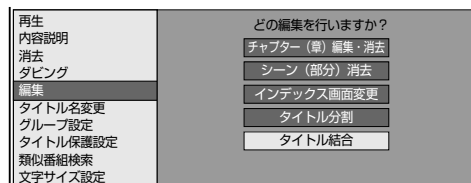

3 後ろにつなぎたいタイトルを選んで決定します



4 「する」を選んでタイトル結合を実行します



ヒント

- 「しない」を選ぶと後ろに結合するタイトルを選び直せます。

お知らせ

- タイトル結合は 51 タイトル (50 回) まで行えます。ただし、シーン消去したタイトルが含まれる場合はこれより少なくなります。

本機でできるダビング

さまざまなダビングができます。操作をする前にお読みください。

タイトル（録画した番組）のダビング

◎ ダビングできるディスクについては⇒135、185～189ページ

HDD(ハードディスク)
⇒BD/DVDディスク
BD/DVDディスク
⇒HDD(ハードディスク)

- 本機のHDD(ハードディスク)に録画した番組をBD(ブルーレイディスク)やDVDディスクにダビングできます。
- タイトルの録画画質・ディスクの種類・フォーマットによって、実行できるダビングが異なります。
- 「録画可能」のタイトルはBD/DVDからHDDへのダビングが可能です。
- 「1回だけ録画可能」のタイトルは、BDからHDDへのダビング(ムーブ)が可能です。BD-Rの場合は、ムーブ後のBD-Rの残量は増えません。

ご注意

- あなたが本機で録画・録音したものは、個人として楽しむなどのほかは、著作権法上、権利者に無断では使用できません。
- シャープ製以外のレコーダーで録画したディスクはダビングできない場合があります。
- ファイナライズしたビデオフォーマットのDVDや他機で録画したビデオフォーマットのDVDは、HDDにダビングできません。

お知らせ

ダビング予約について

- 就寝中など、本機を使わない時刻にダビングを実行できます。→145ページ



タイトル名の変更について

- 録画した番組のタイトル名を、わかりやすい名前に変更できます。→148ページ

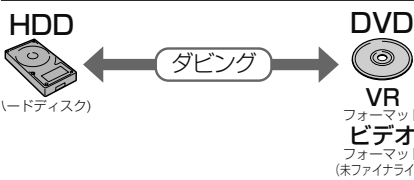
「録画可能」のタイトル

	高速ダビング	録画画質変換ダビング	操作のしかた(ページ)
 <p>HDD (ハードディスク) ← ダビング → BD</p>	○	○ BD→HDD時は選択できません	141 144
 <p>HDD (ハードディスク) ← ダビング → DVD VRフォーマットビデオフォーマット(未ファイナライズ)</p>	×	○	141 144

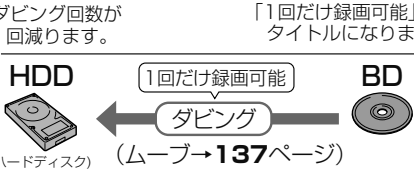
「1回だけ録画可能」または「ダビング10」(デジタル放送)のタイトル

	高速ダビング	録画画質変換ダビング	操作のしかた(ページ)
 <p>HDD (ハードディスク) → ダビング → BD</p> <p>「1回だけ録画可能」のタイトルになります。</p>	○	○	141
 <p>HDD (ハードディスク) ← ダビング → BD</p> <p>「1回だけ録画可能」(ムーブ→137ページ)</p>	○	×	144
 <p>HDD (ハードディスク) → ^{CPRM対応}ダビング → DVD VRフォーマット</p>	×	○	141
 <p>HDD (ハードディスク) → ×ダビングできません → DVD ビデオフォーマット</p>	×	×	—

確認・基本

視聴

録画・予約録画

再生・消去

編集

ダビング・管理

ファミリーリンク

設定

困ったときは

ビデオ（アナログ機器）とのダビング

アナログ方式のビデオなどの映像を本機にダビングできます。

ビデオ ⇒HDD、BD	「外部から入力(L1)」に接続して、 ダビング	高速 ダビング	録画画質 変換 ダビング	操作の しかた (ページ)
<ul style="list-style-type: none"> アナログ方式の、ビデオ・外部チューナーなどの映像をHDD（ハードディスク）またはBD（ブルーレイディスク）にダビングできます。 	<p>ビデオ ビデオデッキ 外部チューナーなど</p> <p>ダビング</p> <p>HDD (ハードディスク) BD</p>	×	○	146
HDD ⇒ビデオ	「テレビへ出力」に接続して、 ダビング	高速 ダビング	録画画質 変換 ダビング	操作の しかた (ページ)
<ul style="list-style-type: none"> HDD（ハードディスク）に録画した番組を、アナログ方式のビデオにダビングできます。 	<p>HDD (ハードディスク)</p> <p>ダビング</p> <p>ビデオ</p>	×	○ アナログ機器 によります。	147

ビデオカメラとのダビング

ビデオカメラの映像を本機にダビングできます。

ビデオカメラ ⇒HDD、BD	「外部から入力(L1)」に接続して、 ダビング	高速 ダビング	録画画質 変換 ダビング	操作の しかた (ページ)
<ul style="list-style-type: none"> ビデオカメラ※¹で撮影した映像をHDD（ハードディスク）またはBD（ブルーレイディスク）にダビングできます。 <p>※¹ AVCHD方式カメラ、8ミリカメラ、Hi8カメラ、DV方式・HDV方式・ミニDV方式カメラ、VHS-C・S-VHSカメラなど。</p>	<p>ビデオカメラ</p> <p>ダビング</p> <p>HDD (ハードディスク) BD</p>	×	○	146

ビデオデッキやビデオカメラの接続のしかた

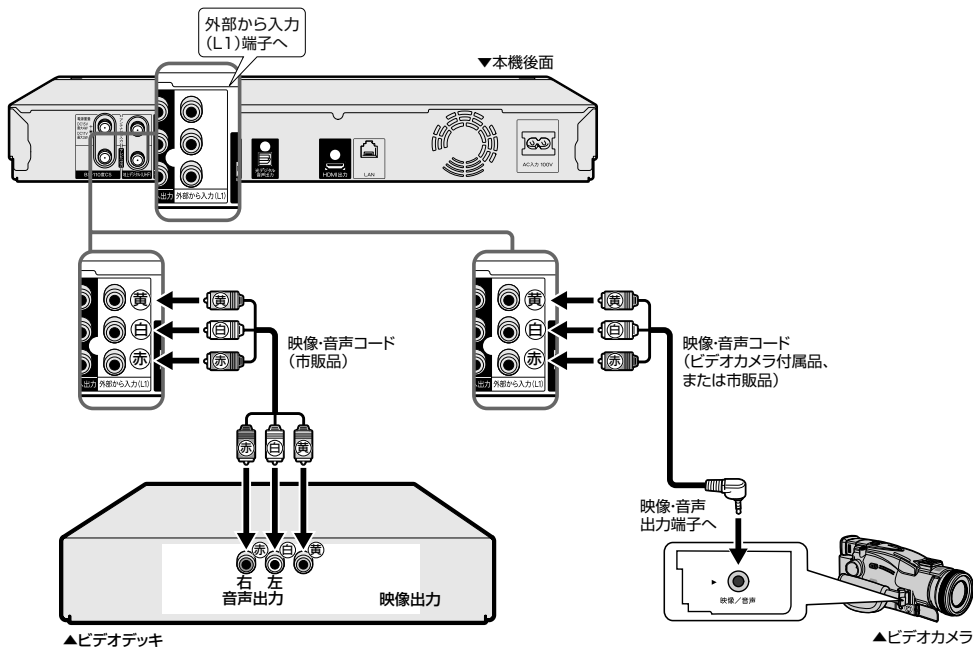

ダビングに使えるディスク

本機のHDD（ハードディスク）をダビングするには下記のディスクを購入してお使いください。

BD(ブルーレイディスク):ハイビジョンで残す(1層・DL/2層・XL/3層・4層)

・必ず「for VIDEO」、「for General」または「録画用」の表記があるディスクをご使用ください。

何回でも繰り返し録画ができるディスクです。



BD-RE (12cm盤)
 ビーディー・アールイー
 Ver.2.1 (片面1層)
 Ver.2.1 DL (片面2層)
 Ver.3.0 XL (片面3層)

繰り返し録画できないディスクです。



BD-R (12cm盤)
 ビーディー・アール
 Ver.1.1/1.2/1.3 (片面1層)
 Ver.1.2/1.3 LTH TYPE
 Ver.1.1/1.2/1.3 DL (片面2層)
 Ver.2.0 XL (片面3層)
 Ver.2.0 XL (片面4層)

お知らせ

カートリッジ付きのディスクは使えません。

録画用には、包装に以下の表示のあるものをご購入ください。

例) 包装のおもて面

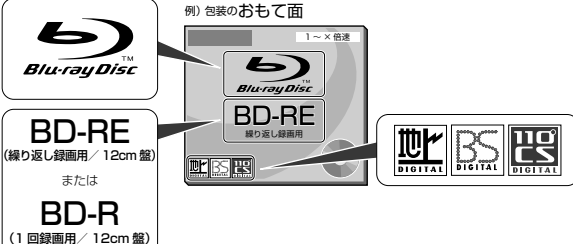

Blu-ray Disc
BD-RE
 (繰り返し録画用 / 12cm盤)
 または
BD-R
 (1回録画用 / 12cm盤)

BDへのダビング(録画)可能時間(25GB/1層) (詳しくは、50、52ページをご覧ください。)

録画画質	ダビング可能時間
DR	約2時間10分 (BSハイビジョン放送)
2倍	約4時間20分
3倍	約6時間30分
5倍	約10時間50分
7倍	約15時間10分
10倍	約21時間40分
12倍	約26時間

DVDディスク：標準画質で残す

- ・必ず「for VIDEO」、「for General」または「録画用」の表記があるディスクをご使用ください。
- ・デジタル放送のダビングには、CPRM対応のディスクが必要です。「CPRM」または「デジタル放送」のロゴマーク(デジタル放送など)が付いています。
- ・DVDディスクにデジタル放送を直接録画することはできません。

何回でも繰り返し録画ができるディスクです。



DVD-RW
 ディーバイディー・マイナス・アールダブリュー
 Ver.1.1 CPRM対応(VRフォーマット)
 Ver.1.2 CPRM対応(VRフォーマット)

繰り返し録画できないディスクです。



DVD-R
 ディーバイディー・マイナス・アール
 Ver.2.0 CPRM対応(VRフォーマット)
 Ver.2.1 CPRM対応(VRフォーマット)
 DL Ver.3.0 CPRM対応(VRフォーマット)

録画用には、包装に以下の表示のあるものをご購入ください。

例) 包装のおもて面

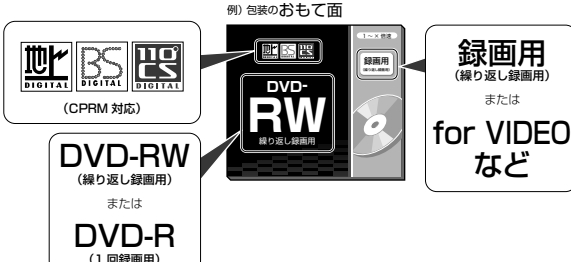

(CPRM対応)
DVD-RW
 (繰り返し録画用)
 または
DVD-R
 (1回録画用)

録画用
 (繰り返し録画用)
 または
for VIDEO
 など

DVDディスクへのダビング可能時間 (詳しくは、50、53ページをご覧ください。)

録画画質	ダビング可能時間
XP	約60分
SP	約120分
LP	約240分
EP	約360分
MNO1	約480分

お知らせ

- ・「1回だけ録画可能」または「ダビング10」の番組をHDD(ハードディスク)からDVDにダビングするときは次のディスクをお使いください。
- ・VRフォーマットのDVD-RW [Ver.1.1/1.1以降 (CPRM対応)]
- ・VRフォーマットのDVD-R [Ver.2.0/2.0以降 (CPRM対応)]

ダビングに使えないDVD



DVD+RW **DVD+R** **DVD-RAM**
 ディーバイディー・プラス・アールダブリュー ディーバイディー・プラス・アール ディーバイディー・ラム

※ DVDをご購入の前に必ずご確認ください。

確認・基本

視聴

録画・予約録画

再生・消去

編集

ダビング・管理

ファミリーリンク

設定

困ったときは

ダビングの種類と所要時間

本機には以下の2種類のダビング方法があります。

- ダビング時のディスク種類・残量により自動選別されます。

高速ダビング（きれいな画質のままダビングする）

HDD（ハードディスク）からBD（ブルーレイディスク）、あるいはBDからHDDへのダビングの場合に行えます。（HDD ⇄ DVD の場合は高速ダビングは行えません。1倍速となります。）

- 元映像より短い時間（約2倍速）で、画質を落とさずにダビングできます。

高速ダビングにかかる時間の目安

- 右記の表は、BS デジタルハイビジョン（HD）1時間番組をBD（ブルーレイディスク）に高速ダビングしたときの時間の目安です。

録画画質	高速ダビング時	
	所要時間	倍速
DR	約30分	約2倍速
2倍	約15分	約4倍速
3倍	約10分	約6倍速
5倍	約6分	約10倍速
7倍	約4分	約14倍速
10倍/12倍	約2分30秒	約24倍速

お知らせ

- ダビング中に別タイトルを再生するとダビングスピードが少し遅くなります。
- ディスクや番組の記録状態によっては上記の時間よりダビングにかかる時間が遅くなる場合があります。
- 録画するときに設定した録画画質、番組の長さ、ディスクの種類によって、かかる時間が異なります。
- 4倍速や6倍速のBD（ブルーレイディスク）にダビングするときも、ダビングスピードは約2倍速になります。

録画画質変換ダビング（記録時間を優先してダビングする）

HDD（ハードディスク）からBD/DVD、あるいはDVDからHDDへのダビングの場合に行えます。

- 録画時間（録画画質）を変えてダビングできます。
- ダビングには元の映像と同じ時間がかかります。

ジャストダビング（画質選択に迷ったときおすすめ）

長時間のタイトルを1枚のディスクに入れたいときなどに便利な機能です。→ 142 ページ

- ディスクの残量を調べて録画画質が自動設定されます。

お知らせ

- 元の映像より高画質にはできません。
- BD から HDD への録画画質変換ダビングは行えません。高速ダビングのみ可能です。
- ハイビジョン画質で録画した番組を「SXP」以下の画質で録画画質変換ダビングすると、ハイビジョン画質にはならず標準画質になります。
- 「HD10」～「HD01」、「2倍」～「12倍」に録画画質変換ダビングをしたときは、ダビング中の画面は放送画面となります。
- HDD からビデオフォーマットのDVD-RW/-R に16:9（ワイド）番組をダビングすると、映像が縦長に見える場合があります。テレビ側の設定を変更してください。（テレビに付属の取扱説明書を参照）

録画画質変換ダビングで選択できる録画画質

- HDD へ録画した番組の場合、録画画質により録画画質変換ダビングで選べる録画画質が異なります。（下表参照）

HDD 内の番組の録画画質	録画画質変換ダビングで選択できる録画画質
DR	B D へ ダ ビ ン グ ⇒ 「DR」以外の録画画質を選べます。※ SXP、XP、SP、LP、EP、MN68～MN01の録画画質が選べます。 (HDD内の番組の録画画質より高い画質を選択しても、元の映像より高画質にはなりません。)
2倍、3倍、5倍、7倍、10倍、12倍、HD10～HD01	
SXP、XP、SP、LP、EP、MN68～MN01	D V D へ ダ ビ ン グ ⇒ XP、SP、LP、EP、MN65～MN01の録画画質が選べます。 (HDD内の番組の録画画質より高い画質を選択しても、元の映像より高画質にはなりません。)
すべての録画画質	

録画画質と録画可能時間については、51～53ページをご覧ください。

※ HDD に480pの信号を録画したときは、2倍、3倍、5倍、7倍、10倍、12倍、HD10～HD01の録画画質は選べません。

ダビングと移動（ムーブ）について

「1回だけ録画可能」番組や「ダビング10」番組のダビングには以下の点にご注意ください。

移動（ムーブ）

「1回だけ録画可能」番組と「ダビング10」番組の10回目を本機のHDD（ハードディスク）からBD/DVDへダビングすると移動（ムーブ）となり、HDDから消去されます。

・「1回だけ録画可能」番組をBD-REからHDDへダビングしたときときも、移動（ムーブ）になります。

例：本機のHDD（ハードディスク）

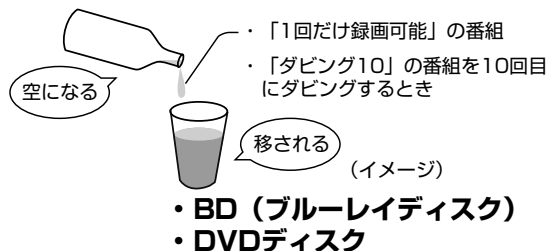

「ダビング10」番組をダビングする

本機のHDD（ハードディスク）に録画された「ダビング10」番組は、BD/DVDへ10回までダビングが可能ですが、10回目は移動（ムーブ）となり、HDDから消去されます。

チャプター単位でダビングしたとき

1タイトルすべてがダビングできていなくても、1回のダビング操作で1回ずつ回数がカウントされます。（1回のダビング操作で複数のチャプターを選ぶこともできます。）

・ダビングを途中で停止しても回数がカウントされます。

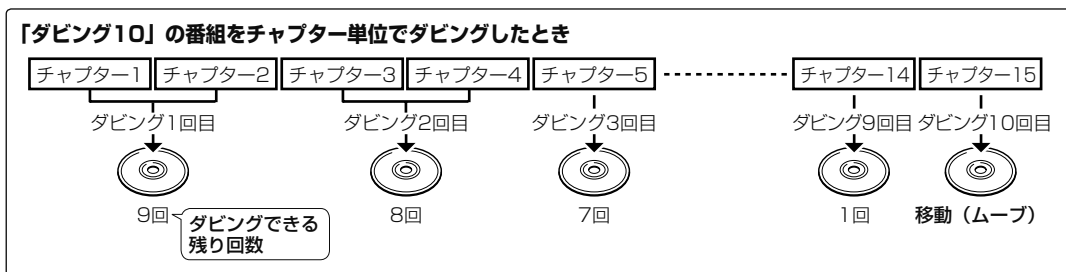

お知らせ

- ・「1回だけ録画可能」「ダビング10」番組をDVDにダビングするには、CPRM対応ディスクをVRフォーマットしてお使いください。ダビングしたDVDはCPRM、DVD-R（VRフォーマット）に対応していないDVDプレーヤーでは再生できません。
- ・移動（ムーブ）を途中で停止すると、停止したところまでがHDDから消去されます。再度ダビングを始めると残りの部分が別タイトルとしてダビングされます。（中断した地点と再度ダビングを始めた部分は、多少ずれることがあります。）
- ・「ダビング10」に対応していないデジタル放送もあります。
- ・外部チューナーを経由した場合、「ダビング10」番組であっても「1回だけ録画可能」番組としてHDDに録画され、ダビングすると消去されます。

1枚にまとめる / 複数枚に分けるダビングについて

ダビングする番組が1枚のディスクに入りきらないときには、以下の方法があります。

複数タイトルを1枚に収めてダビングする

複数のタイトルをダビングする場合、選択されている画質では1枚のディスクに入りきらないときは、収まるように「ジャストダビング」が設定されます。→ 142 ページ

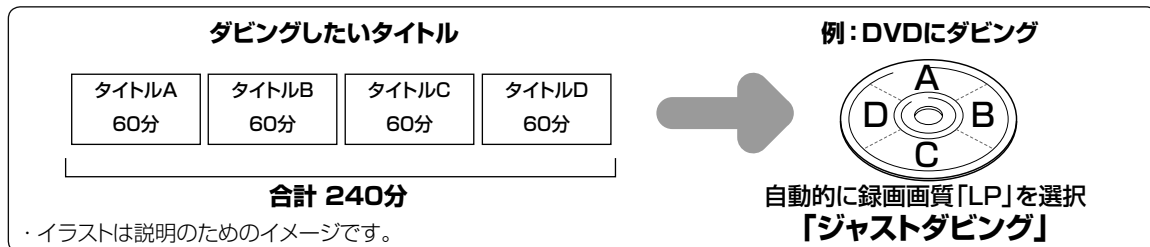

録画したタイトルを何枚かに分けてダビングする

長時間の番組や高画質で録画した番組を本機のHDD（ハードディスク）からBD/DVDにダビングする場合、1枚のディスクでは入りきらないことがあります。この場合、以下の方法でタイトル（番組）を分割し、複数枚に分けてダビングしてください。

・録画画質を選びたい場合は、ジャストダビング以外の録画画質に設定してください。

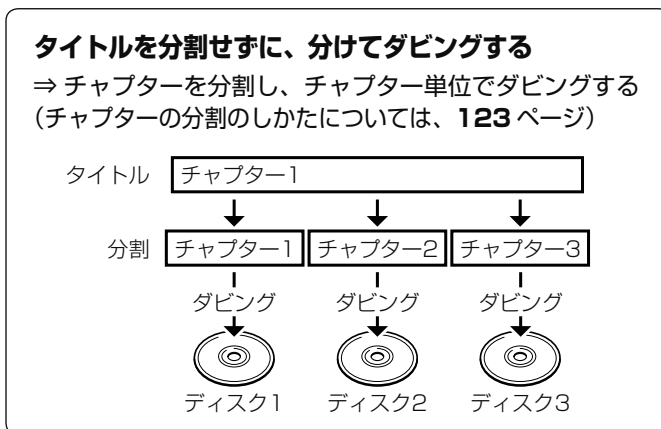
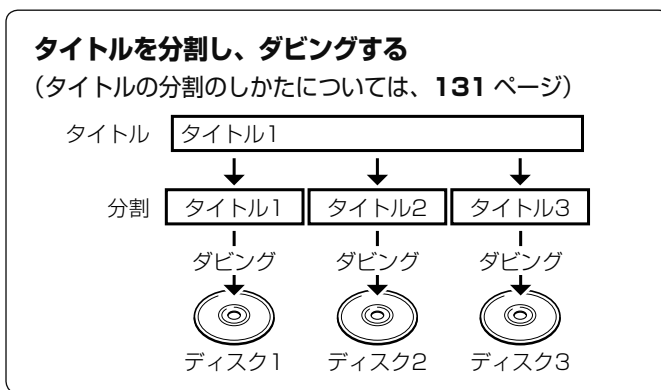

ダビングに関するご注意

ダビングできない場合や制限事項をまとめました。操作前にお読みください。

ダビングができない場合

- BD/DVD/CD 再生中はダビングできません。(下表「ダビングできる組み合わせ」参照)
- 本機以外で録画されたディスクはダビングできない場合があります。BD (ブルーレイディスク) の場合、再生専用ディスクとして判別される場合があります。
- 「ディスク保護」(→ **113** ページ) が「保護する」に設定されているディスクにはダビングできません。
- 99 タイトル (または 999 チャプター) 録画またはダビングされた DVD、あるいは 200 タイトル (または 1 層 / 2 層ディスクに 1000 チャプター、3 層ディスクに 19600 チャプター) 録画またはダビングされた BD にはダビングできません。(→ **202** ページ)

●ダビング中の制限事項

録画画質変換ダビング中は他の操作が行えません。

●ダビングできる組み合わせ

動作状態	BD へのダビング		DVD へのダビング	BDからのダビング※4	DVDからのダビング※5
	高速ダビング	録画画質変換ダビング			
放送視聴中	○	○※1	○※1	○	○※1
録画中	「DR」録画中	×	×	○	×
	「2倍」～「12倍」録画中	○	×	○	×
	SXP 以下の録画中	○	×	○	×
再生中	HDD 再生中	○※3	×	×	×
	ディスク再生中	×	×	×	×
	写真再生中	×	×	×	×
追いかけて再生中	○※2	×	×	×	×
HDD 同時録画再生中	○※2	×	×	×	×

※1 つぎのような場合、ダビング中に放送はご覧になれません。(再生画面となります。)

- BD へ SXP 以下の画質でダビングしたとき。
- DVD へダビングしたとき。
- DVD から HDD (ハードディスク) へダビングしたとき。

※2 録画画質「2倍」～「12倍」「HD ○○」を録画中にダビングを行ったときは、追いかけて再生や同時録画再生は行えません。

※3 再生しながらダビングしたいときは、一度再生を停止し、ダビングを開始したあとで再生の操作をしてください。ダビング予約は再生中でも実行されます。

※4 録画制限のある番組は、タイトル保護 / ディスク保護が設定されていると HDD (ハードディスク) にダビングできません。(シャープ製以外のレコーダーで録画した BD は、HDD (ハードディスク) にダビングできない場合があります。)

※5 ビデオフォーマットの DVD からはダビングできません。コピー制限のあるタイトルはダビングできません。

ダビング画質とダビングされる内容

ダビング後の映像と音声 ダビング元の映像・音声	BD ディスク				DVD ディスク	
	DR(高速ダビング)	2倍 / 3倍 / 5倍 HD ○○	7倍 / 10倍 / 12倍	SXP/XP/SP/ LP/EP/MN	VR フォーマット	ビデオ フォーマット
マルチビュー放送 (ステレオ二重音声) ^{*1}	○	主映像 (音声は主・副両 方ダビングされ ます)	主映像 (音声は、マルチ 音声設定で設定 されている音声)	主映像 / 主または 副音声 (再生時に選択 されている音声)	主映像 / 主または 副音声 (再生時に選択 されている音声)	主映像 / 主または 副音声 (再生時に選択 されている音声)
連動データ放送	○	○ ^{*3 *4}	○ ^{*3 *4}	×	×	×
二重音声	○	○	○	○	○	二ヶ国語音声設定 で設定されている 音声
5.1ch 音声	○	○	○	2ch 音声	2ch 音声	2ch 音声
字幕	○	○	○	×	×	×
番組情報	○	○	○	×	×	×
チャプター	○	○	○	○	○	オートチャプターで 設定されている 時間単位で記録 ^{*2}
タイトル名	○	○	○	○	○ 最大 32 文字	○ 最大 32 文字
インデックス画面	○	○	○	○	○	番組の先頭

※ 1 デジタル放送のステレオ二重音声を録画画質 SXP 以下で BD (ブルーレイディスク) にダビングするとき、または DVD ディスクにダビングするときにはダビングされる音声は、再生時に選択されていた音声です。ダビングする前に一度再生し、ダビングしたい音声を選択してからダビングしてください。

※ 2 「オートチャプター設定」を「おまかせ」に設定している場合は、チャプターは記録されません。

※ 3 ダビング時に連動データを記録するか、削除するかの設定が行えます。

※ 4 工場出荷時は、連動データ放送を「記録しない」設定になっています。連動データ放送を記録したいときは、「長時間モード設定」の「連動データ設定」(→ 170 ページ)を「記録する」に設定してください。

タイトルといっしょにダビングされる内容

ダビングすると、「タイトル名^{*}」「チャプターマーク^{*}」が記録されます。

・「編集」の「インデックス画面変更」(→ 129 ページ)でインデックス画面を変更した番組をダビングしたときは、インデックス画面がズレてダビングされる場合があります。

※ タイトル名について

・ DVD ディスクにダビングしたとき、コピーされるタイトル名は最大で全角 32 文字までです。

※ チャプターマークについて

・ HDD (ハードディスク) から DVD (ビデオフォーマット) へのダビングでは、ダビング元のチャプターマークはコピーされません。

お知らせ

・ 電子番組表を使って HDD (ハードディスク) に録画した番組を DVD ディスクにダビングしたとき、

□ □ □ □ などの表示がタイトル名の欄に表示されませんが、故障ではありません。(*表示となります。)

ダビング時の映像や音声について

録画画質変換ダビング中、ジャストダビング中など SXP 以下の画質でダビングしたときは、再生画面となります。(放送はご覧になれません。)

● DVD-R DL (2層) ディスクについて

- ・ ビデオフォーマットの DVD-R DL (2層) ディスクで、1層から2層にまたがるダビングをした場合、それぞれが別タイトルとして記録されます。
- ・ VR フォーマットの DVD-R DL (2層) ディスクの場合、連続でダビングできる時間は最大 9 時間です。

● ステレオ二重音声のダビングについて

- ・ デジタル放送のステレオ二重音声の放送を録画画質 SXP 以下の画質で BD へダビングするとき、DVD へダビングするときには、ダビングする前に記録したい音声を再生してからダビングしてください。(選んだ音声でダビングされます。)

● モノラル二重音声放送のダビングについて

- ・ VR フォーマットの DVD ディスクには主音声・副音声の両方が記録できますが、「ホーム」 - 「設定」 - 「録画機能設定」 - 「音声記録方式設定」が「リニア PCM」設定で (→ 169 ページ) 録画画質「XP」でダビングする場合には、1つの音声しか記録できません。どちらを記録するかを「録画機能設定」の「二ヶ国語音声設定」で選んでください。(→ 169 ページ)

HDD ⇄ BD/DVD のダビングをする

本機のHDD（ハードディスク）に録画した番組をBD/DVDにダビングします。

• BD/DVDから本機のHDDにダビングすることもできます。→ 144ページ



本機のHDDからBD/DVDへダビングする

準備 テレビと本機の準備をします

▶ 30ページ

1 録画用のBD/DVDを挿入します

- 新品のディスクを挿入したとき
⇒ 初期化が始まります。しばらくお待ちください。
• 初期化について→ 27ページ
- すでに録画されているディスクのとき
⇒ **ホーム** を押して で「ダビング」を選んで **決定** を押す
⇒ 手順 3へ

2 「ダビングする」を選びます

で選び **決定** を押す



3 「HDD → BD/DVD」を選びます

で選び **決定** を押す



⇒ 録画リストが表示されます。

で注意

- 保護されたタイトルはダビングできません。保護されたタイトルをダビングしたい場合は、保護解除(→ 112ページ)を行ってください。
- HDDからBD/DVDへダビングする場合、「1回だけ録画可能」と「ダビング10」の番組の10回目のダビング時にはダビングされた部分がHDDから消去されます。→ 137ページ
- 字幕がダビングされない場合があります。→ 140ページ
- DVDへダビングした場合、タイトル名が短縮される場合があります。(全角最大32文字まで)

お知らせ

- ダビング中にディスクがいっぱいになると、ダビングが停止します。
- ライブ中に を押すと、音声ガイドを聴きながら簡単にダビングすることができます。→ 22ページ

ヒント

- ディスクの残量を確認したいときは→ 54、55ページ
- ダビングを途中で止めるときは (再生停止) を2回押す
- ダビングしたDVDを他の機器で再生するときは、本機でファイナライズ処理(→ 152ページ)を行ってください。ファイナライズ処理を行わないと、再生できない場合があります。

確認・基本

視聴

録画・予約録画

再生・消去

編集

ダビング・管理

ファミリンク

設定

困ったときは

4 ダビングしたいタイトルを選びます

● 1つのタイトルを選ぶとき

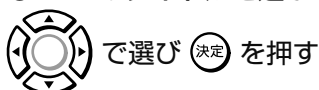

タイトル選択の操作例



選んだタイトルには、番号とダビングマーク「①➡」が付きます。

⇒ ダビング開始画面が表示されます。

● 複数のタイトルを選ぶとき

▶ 右記

● チャプターを選ぶとき

▶ 143 ページ

● グループ／ジャンル／予約リストから選ぶとき

▶ 143 ページ

5 「すぐにダビング」を選んで決定します



BDにダビングする時の画面例

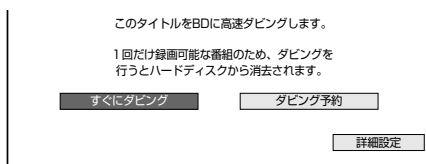

⇒ ダビングが始まり、終了すると自動停止します。

・表示されるメッセージはダビングされる状態によって変わります。

● そのままの画質でダビングできないとき

⇒ ジャストダビングの確認画面が表示されます。

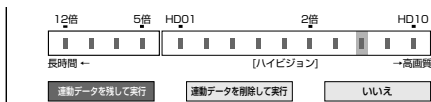

・「連動データを残して実行」あるいは「連動データを削除して実行」を選ぶとダビング開始画面になります。連動データを削除するとより高画質でダビングできます。（「連動データを削除して実行」は表示されない場合もあります。）

・「いいえ」を選ぶと録画リストに戻ります。

ジャストダビングとは

・選んだタイトルをダビングする際、ディスクの残時間が足りないときに、1枚のディスクに記録できる録画画質を選択しダビングする機能です。

ハイビジョン画質が変換されるとき

・ジャストダビングにより録画画質「DR」のタイトルが圧縮されたハイビジョン画質（HD）に変換される場合は、次の14段階の中からダビングするディスクの残量に合わせて画質が最高となるものが選ばれます。HD10、HD09、HD08、HD07、HD06（2倍）、HD05、HD04、HD03、HD02（3倍）、HD01、5倍、7倍、10倍、12倍（HDに続く数字が大きいほうが高画質となります。）

・BDの場合、ディスク残量によってはハイビジョン画質でなくなる場合もあります。その場合、MN68～MN01から画質が最高となるものが選ばれます。

・ディスク残量が不足する場合や画質が大幅に低下する場合は、「△」マークを表示してお知らせします。

● ダビング予約したいとき

▶ 145 ページ

● ダビングの種類や画質を選びたいとき （詳細設定）

▶ 143 ページ

タイトルの選びかた

■ 複数のタイトルを一度にダビングしたいとき

1 ダビングしたいタイトルを選びます



・これを繰り返して50タイトルまで選べます。

・黄を押すごとにダビング選択⇄選択解除となります。

タイトル選択の操作例

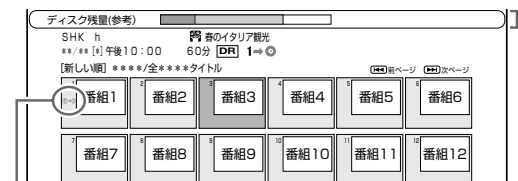

選んだタイトルには、番号とダビングマーク「①➡」が付きます。

ディスクの残量をバーで表示

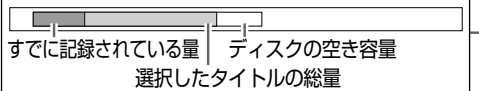

・選んだ順にダビングされますが、録画リストの表示は録画日の順番となります。ダビングした順に表示させたい場合は録画リストの並び換えで「ディスクへの録画順」を選びます。

2 複数タイトルの選択を決定します

決定を押す

■ チャプターをダビングしたいとき

1 ダビングしたいタイトルを選びます

タイトル選択画面



で選び **赤** (表示方法) を押す

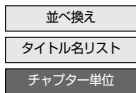

2 「チャプター単位」を選んで決定します

で選び **決定** を押す

チャプター選択画面



- ・同一タイトル内のチャプターのみ選べます。
- ・ダビング 10 の番組のチャプターをダビングすると、タイトル全体のダビング回数が 1 回減ります。

■ グループ／ジャンル／予約別リストからタイトルを選びダビングしたいとき

1 グループ表示切替画面を表示させます

タイトル選択画面で **緑** を押す
BD にダビングするときの画面例

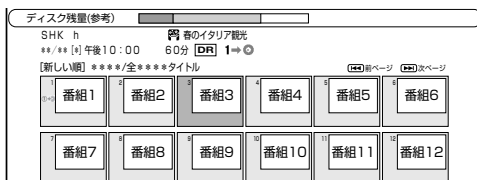

2 リストを選びます

で選び **決定** を押す

グループ	ジャンル	予約	キーワード検索
■ グループ1	国産アニメ	国産アニメ	フランス
■ グループ2	国産アニメ	国産アニメ	(未設定)
■ グループ3	国産アニメ	国産アニメ	(未設定)
■ グループ4	国産アニメ	国産アニメ	(未設定)
■ グループ5	国産アニメ	国産アニメ	(未設定)
■ グループ6	国産アニメ	国産アニメ	(未設定)
■ グループ7	国産アニメ	国産アニメ	(未設定)

3 ダビングしたいタイトルを選んで決定します

で選び **決定** を押す

- ・全タイトルを選ぶときは **青** (全タイトル選択) を押します。
- ・グループ内のタイトルが 50 を超えるときは **青** (全タイトル選択) は選べません。 **黄** (複数選択) を選んでください。
- ・もう一度押すと、全タイトル選択が解除されます。

ダビングの種類や画質を選ぶ場合

「詳細設定」でダビングの種類や画質を手動で設定できます。

【ご注意】

- ・録画画質 DR で録画したデジタル標準 (SD) 放送を「2倍」～「12倍」または「HD ○○」でダビングしたときは、ダビングしたタイトルのデータ量が大きくなる場合があります。録画可能時間は、ダビングしたタイトルの時間以上に減る場合があります。
- ・「2倍」～「12倍」、「HD ○○」で連動データを記録したときは、連動データのデータ量によっては表示される残時間までダビングできない場合があります。残時間に余裕を持ってダビングしてください。
- ・録画画質を「SXP」「SP」「LP」「EP」「MN ○○」でダビングした場合、ダビングした番組の最後が静止画状態で 10 秒ほど記録される場合があります。

1 142 ページの手順 5 で、「詳細設定」を選んで決定します

で選び **決定** を押す

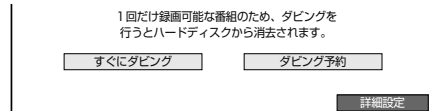

2 ダビングの種類を選んで決定します

で選び **決定** を押す

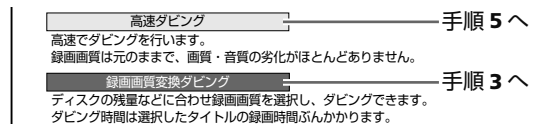

高速ダビング：

- ・約 2 倍速でダビングします。

録画画質変換ダビング：

- ・等速で録画画質を変換してダビングします。(→ 136 ページ)
- ・高速ダビングは DVD が挿入されている場合選べません。
- ・番組と一緒に記録された連動データを削除したい場合は「録画画質変換ダビング」を選んでください。

3 画質を選んで決定します

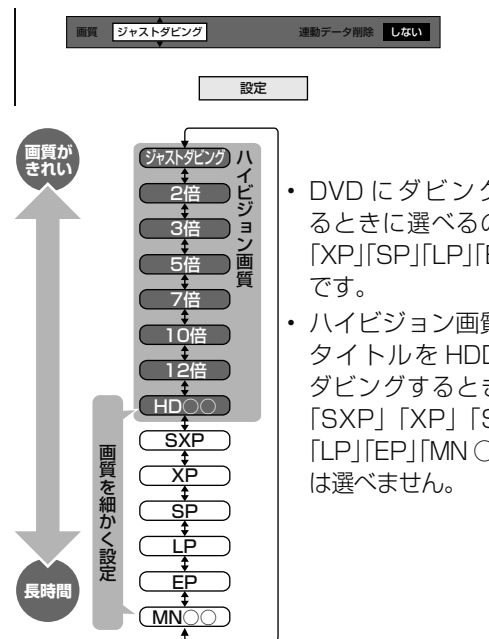

- DVD にダビングするときには選べるのは「XP」「SP」「LP」「EP」です。
- ハイビジョン画質のタイトルを HDD にダビングするときには「SXP」「XP」「SP」「LP」「EP」「MN」は選べません。

● ハイビジョン画質を選んだとき

⇒ 連動データを削除するかどうかが選べます。

- 「する」または「しない」を選び「決定」を押します。



4 「設定」で「決定」を押します

5 「すぐにダビング」を選んで決定します



⇒ ダビングが始まり、終了すると自動停止します。

- 途中で止めたいときは「停止」(再生停止)を押します。
- SXP 以下の録画画質変換ダビング中は再生画面になります。停止しないと他の操作はできません。
- ディスクの残時間が不足しているときはお知らせ画面が表示されます。「する」を選ぶと残時間がなくなるまでダビングします。

BD/DVD から本機の HDD へダビングする

【ご注意】

- DVD から HDD (ハードディスク) へダビングできるのは、「録画可能」(コピー制限のない)のタイトルだけです。
- ファイナライズしたビデオフォーマットの DVD は、HDD にダビングできません。
- 他機で録画したビデオフォーマットの DVD は、HDD にダビングできません。
- DVD ディスクを挿入するときは、8cmCD 用のアダプターなどは使わないでください。
- シャープ製以外のレコーダーで録画した BD は、ダビングできない場合があります。
- シーン消去など 51 回以上編集を行った BD は、HDD にダビングできません。
- 録画制限のある番組を BD から HDD にダビングしたとき、ダビングしたタイトルは BD から消去(ムーブ)されます。
- 他機で録画した BD、DVD ディスクに著作権保護された映像が含まれているときは、ダビングできない場合があります。
- AVCHD 記録の DVD からのダビングはできません。

1 ダビングしたいタイトルが入った BD/DVD を挿入します

2 ホーム画面を表示させます

ホーム を押す

3 「ダビング」を選んで決定します



4 「BD/DVD → HDD」を選んで決定します



決定 を押す



5 142 ページの手順 4 からを行いダビングします

- BD → HDD の場合、「1 回だけ録画可能」のタイトルのダビングはムーブとなり、BD から番組は消去されます。BD-R からダビングしたときは、BD-R のタイトルは見えなくなるだけで、BD-R の空き容量は増えません。
- BD → HDD の場合、高速ダビングのみ可能です。(詳細設定は行えません。)
- DVD → HDD の場合、録画画質変更ダビングのみ可能です。
- ジャストダビング機能は動きません。HDD の容量が不足してダビングできないときは、不要なタイトルを消去してください。

ダビングを予約する

時刻を予約して、夜間など本機を使わない時間にダビングすることができます。

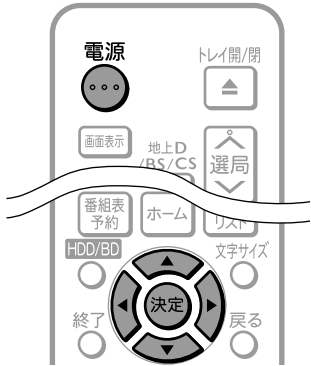

ご注意

- ・ダビング予約ができるのは1件だけです。
- ・ファミリンク (HDMI) 予約をお使いの場合は、ファミリンク予約録画の終了から、5分以上遅らせて「ダビング開始時刻」を設定してください。
- ・録画予約とダビング予約が重複しているときは、メッセージが表示されます。
重複している録画予約を取り消すか、ダビング予約の時間を変えて、再度設定してください。
- ・65件 (件数には電子番組表予約、日時指定予約、ダビング予約、休止中の予約が含まれます。) を超えての予約はできません。予約を取り消してください。(→78ページ)
- ・ダビング予約待機中は、ダビング元の消去や初期化、編集操作ができません。
- ・予約録画の「重ね録り」を設定したタイトルをダビング予約する場合、ダビング予約の待機中に上書き番組が録画されると、正しくダビングできない場合があります。

お知らせ

- ・ダビング予約を解除したいときは、予約リストから取り消してください。
- ・ダビング予約が完了するまで、他のダビングはできません。
- ・ダビング予約では「高速ダビング」を選んでもダビング元と同じ時間分の予約時間が必要です。

メモ

- ・ダビング予約ができない場合について詳しくは、「故障かな?とと思ったら」(→203ページ)をご覧ください。

1 ダビング操作を行います

- ▶HDD → BD/DVD 141 ページ
- ▶BD/DVD → HDD 144 ページ

2 「ダビング予約」を選んで決定します



このタイトルをBDに高速ダビングします。
1回だけ録画可能な番組のため、ダビングを行うとハードディスクから消去されます。

すぐにダビング ダビング予約

詳細設定

3 ダビング開始時刻(時・分)を選んで決定します



指定した時刻に自動的にダビングを開始することができます。
ダビングを開始する時刻を設定してください。



- ・現在時刻から24時間以内の時刻が設定できます。

● DVDにダビングするとき

⇒自動ファイナライズするかどうか選びます。

指定した時刻に自動的にダビングを開始することができます。
ダビングを開始する時刻と自動ファイナライズの実行について設定してください。

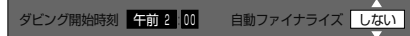

- ・自動ファイナライズを「する/しない」を選んで決定してください。ファイナライズとは本機でダビングしたDVDを他機器で再生するのに必要な処理です。ファイナライズはダビング終了後に自動的に行われます。(数分~約1時間以上:ディスクにより異なります。2層ディスクの場合はさらに時間を要します。)
「する」に設定すると、ダビング元の録画時間とファイナライズのための時間の合計がダビング予約時間となります。

4 「設定」を選んで決定します



- ・「取消し」を選ぶと前画面に戻ります。

5 予約を確認します

確認 で決定 を押す

⇒ダビング予約が完了しました。

- ダビング終了後に電源を切りたい場合は
⇒予約完了後あるいはダビング開始後に電源 を押します。

確認・基本

視聴

録画・予約録画

再生・消去

編集

ダビング・管理

ファミリンク

設定

困ったときは

ビデオカメラやビデオデッキからダビングする

HDD方式のビデオカメラ、Mini DV方式のビデオカメラ、アナログ方式のビデオカメラやVHSビデオデッキ、外部チューナーなどの映像を本機のHDD(ハードディスク)またはBD(ブルーレイディスク)にダビングできます。

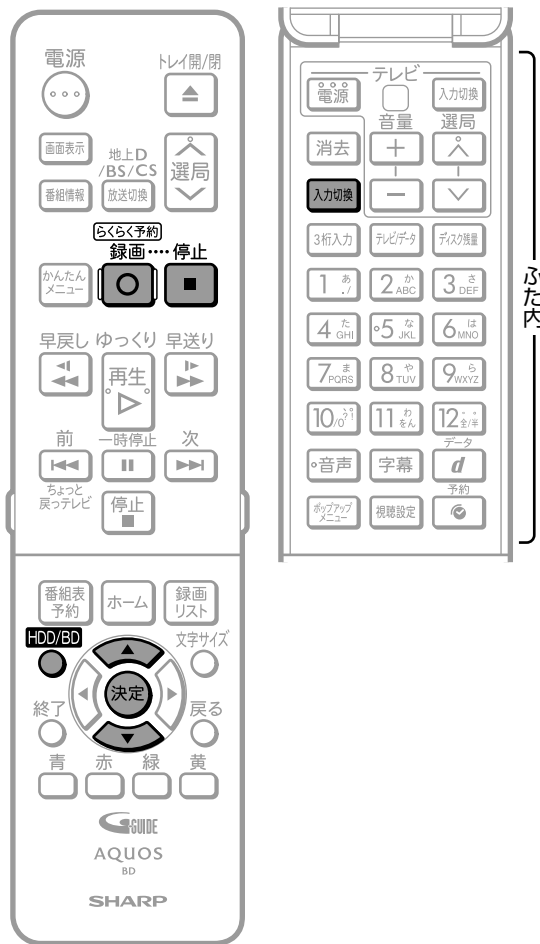

1 本機の「外部から入力 (L1)」端子にビデオカメラなどを接続します

- 接続方法 → [1. 接続準備編 28 ページ](#)

2 テレビと本機の準備をします

▶ [30 ページ](#)

3 ビデオカメラなどの準備をします

4 HDDまたはBD/DVDモードを選びます

HDD/BD を押す

- BDにダビングする場合は録画用BDを挿入してBD/DVDモードを選びます。

5 外部入力を選びます

入力切換 を押す (レコーダー用/黒ボタン)
(ふた内)

- 外部入力 (L1) を選んでください。
- 「ホーム」 - 「チャンネル」でも選べます。

6 録画画質設定画面を表示させます

- ホームメニューの「設定」 - 「録画機能設定」 - 「録画画質設定」を選びます。

7 録画画質を選びます

決定 を押す

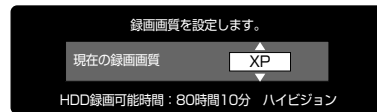

- 録画画質について → [50 ページ](#)

8 ビデオカメラなどを再生します

9 ダビングしたい場面で録画を始めます

録画 を押す

10 録画を終了するには

停止 (録画停止) を押す

ご注意

- コピー禁止 (コピーガード) 信号が入っている映像はダビングできません。視聴のみ行う場合でも正しい映像にならない場合があります。
- 著作権保護された番組をビデオデッキを介してテレビに出力すると画質劣化することがありますが、機器の問題ではありません。このような場合は本機とテレビを直接接続してください。
- ビデオカメラやビデオデッキの接続については接続する機器の取扱説明書もご覧ください。

メモ

- 本機を介して見た外部機器の映像と直接テレビに入力した映像は画質が多少異なります。

ヒント

- ビデオカメラなどの日付表示などを入れてダビングしたいときは、ビデオカメラ側で表示させておいてください。

本機に録画した番組をビデオにダビングする

本機のHDD (ハードディスク) に録画した番組やBD/DVDにダビングした番組を、ビデオデッキで録画できます。



お知らせ
 ・HDD内の「1回だけ録画可能」のタイトルやBD/DVD内のタイトルをビデオテープに録画すると録画禁止の番組となるため、ビデオデッキへのダビングはできません。

準備 ① 本機の出端子にビデオデッキを接続します

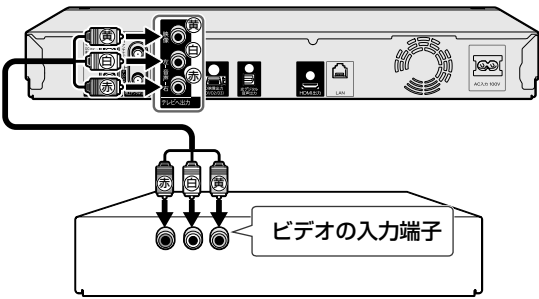

② テレビと本機の準備をします ▶30 ページ

- 1 ビデオデッキの電源を入れます
- 2 ビデオデッキの外部入力を本機を接続した入力に切り換えます
- 3 ビデオテープにダビングするタイトルの録画元のモードを選びます



• HDDまたはBD/DVDモードを選びます。(→58 ページ)
 ・BD/DVD内のタイトルをダビングする場合は、そのディスクを挿入してBD/DVDモードを選びます。

- 4 録画リストを表示させます
- 5 ダビングしたいタイトルを選んで再生します



⇒ 再生が始まります。

- 6 ダビングしたい場面でビデオデッキの録画を始めます
 ・操作方法はビデオデッキの取扱説明書をご覧ください。

- 7 本機の再生を止めるとき
 [停止] (再生停止) を押す

確認・基本
 視聴
 録画・予約録画
 再生・消去
 編集
 ダビング・管理
 ファミリンク
 設定
 困ったときは

タイトル名を好みの名前に変える

録画した番組のタイトル名を、ご自分がわかりやすい名前に変更できます。



1 名前を変えたいタイトルのある録画先を選びます

- HDD/BD** を押す
 - ⇒ HDD または BD/DVD を選ぶ
 - ・ BD や DVD の場合、ディスクを挿入 (→ 25 ページ) してください。

2 録画リストを表示させます

- 録画リスト** を押す

3 録画リストから名前を変えたいタイトルを選び、「機能メニュー」を表示させます

- やリモコンのカラーボタンなどで、名前を変えたいタイトルを選びます。

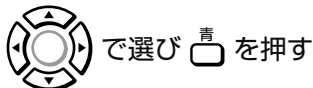

4 「タイトル名変更」を選んで決定します

5 「変更する」を選んで決定します

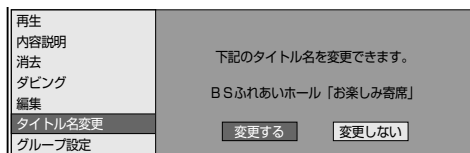

⇒ ソフトウェアキーボードが表示されます

6 タイトル名を変えます

- (1) 文字を入力します (→右記)
- (2) 入力が終了したら **完了** を押します
 - ・ タイトルを変更したくない場合は、**終了** を押してください。

7 操作を終了します

- 終了** を押す

ご注意

- 保護されたタイトルのタイトル名は変更できません。保護されたタイトルのタイトル名を変更したい場合は、保護解除(→112ページ)を行ってください。

次のディスクはタイトル名の変更ができません。

- ファイナライズを行った DVD-R
- ファイナライズを行ったビデオフォーマットの DVD-RW

お知らせ

- 電子番組表のデータが取得できているときは、その番組表の番組名が自動的に付けられています。
- 外部入力で録画したときは、「チャンネル・画質」がタイトル名として自動的に付けられています。
- HDD (ハードディスク) と BD (ブルーレイディスク) では全角 40 字まで、DVD では全角 32 文字までのタイトル名を付けられます。

準備 テレビと本機の準備をします

文字を入力する (ソフトウェアキーボード)

入力表示の編集、LAN 設定をするときは、ソフトウェアキーボードで文字を入力します。ソフトウェアキーボードは、文字入力できる欄を選んで決定ボタンを押すと表示されます。

画面例

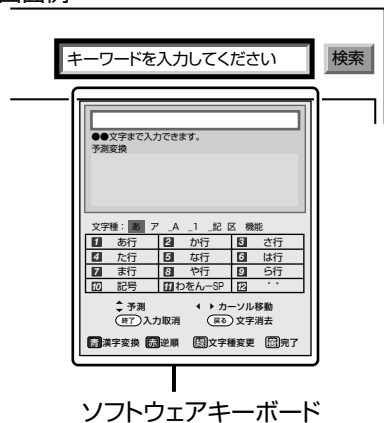

ソフトウェアキーボード

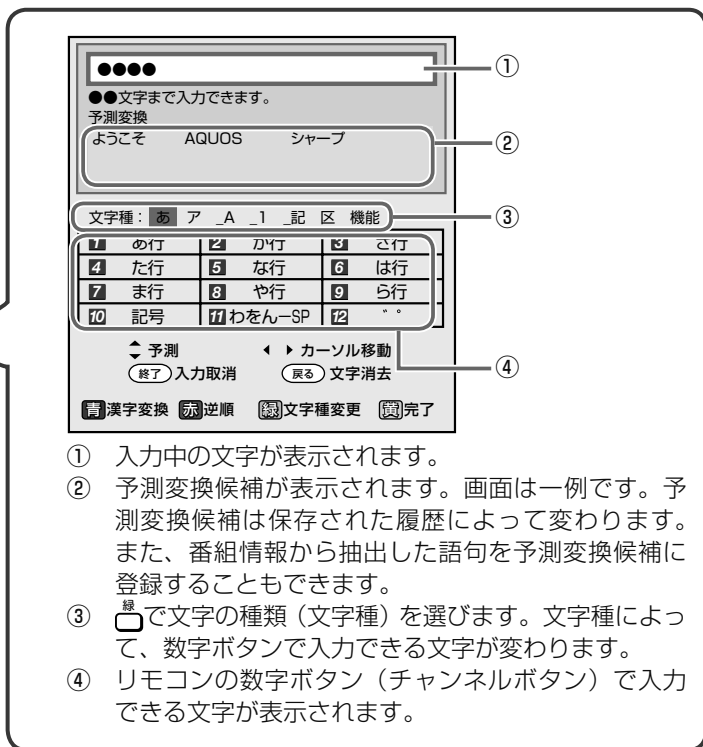

- ① 入力中の文字が表示されます。
- ② 予測変換候補が表示されます。画面は一例です。予測変換候補は保存された履歴によって変わります。また、番組情報から抽出した語句を予測変換候補に登録することもできます。
- ③ で文字の種類 (文字種) を選びます。文字種によって、数字ボタンで入力できる文字が変わります。
- ④ リモコンの数字ボタン (チャンネルボタン) で入力できる文字が表示されます。

お知らせ

- ・シャープ製スマートフォンと本機を LAN 接続している場合、スマートフォンで文字を音声入力することもできます。
- ・スマートフォンでコントロールするには、新たにアプリケーションソフトをインストールする必要があります。アプリケーションソフトについては、シャープサポートホームページ (<http://www.sharp.co.jp/support/av/dvd/>) でご確認ください。

文字の入力に使うリモコンのボタン

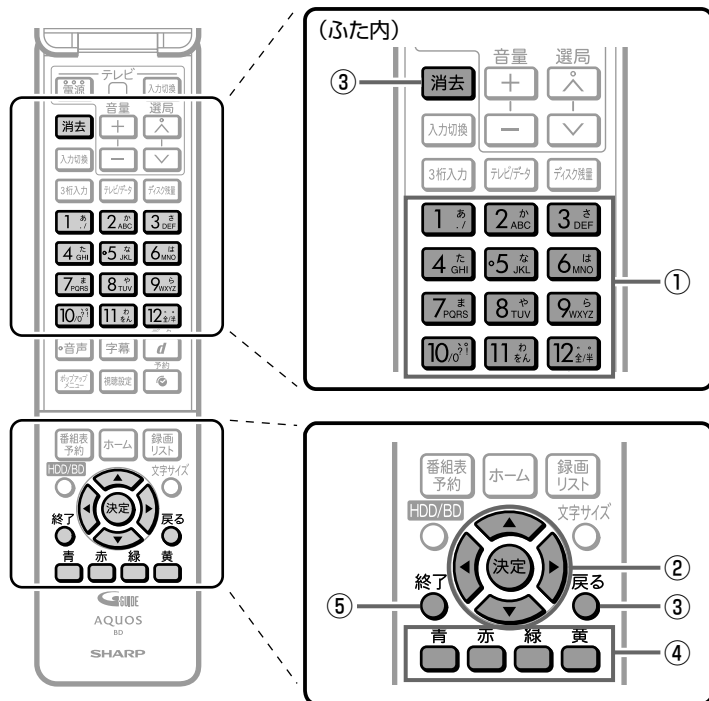

- ① ・文字を入力します。
- ② ・入力欄のカーソルを移動します。
・予測変換しているときは変換候補を選びます。
・漢字変換しているときは、左右で変換する範囲を指定し上下で変換候補を選びます。
- ③ ・文字を消去します。
・予測変換や漢字変換しているときは、変換を取り消します。
- ④ ・青：ひらがなを漢字に変換します。(漢字を入力できる欄のみ)
・赤：予測変換や漢字変換の候補を逆順で選びます。
・緑：文字の種類 (文字種) を選びます。
・黄：文字入力を完了します。ソフトウェアキーボードが消えます。
- ⑤ ・現在の入力をすべて取り消します。ソフトウェアキーボードも消えます。

確認・基本

視聴

録画・予約録画

再生・消去

編集

ダビング・管理

ファミリーリンク

設定

困ったときは

文字入力のしかた

ここでは、例として「お早うございます」と入力する手順を説明します。

お知らせ

- 予測変換候補に入力したい文字が表示されている場合は、次の手順で語を入力します。
 - ① 下ボタンを押す
 - ② 上下左右ボタンで入力したい語を選び、決定ボタンを押す
- 入力中に文字を消去する場合は、左右カーソルボタンでカーソルを移動し、戻るボタンまたは消去ボタンを押します。

文字入力の制限について

- HDD（ハードディスク）とBD（ブルーレイディスク）では全角40文字まで、DVDでは全角32文字までタイトル名を入力できます。（入力できる文字数は機能により異なります。）

1 予約名変更やタイトル名変更など、文字を入力できる欄を選んで決定します

- ソフトウェアキーボードが表示されます。



2 「お」を入力します

- 「**1** **あ**」（ふた内）を5回押します。押すたびに、文字が「あ」「い」「う」「え」「お」と変わっていきます
- カタカナ、英字、数字、記号などの文字種を選ぶときは、**緑**（文字種変更）を押して選びます。

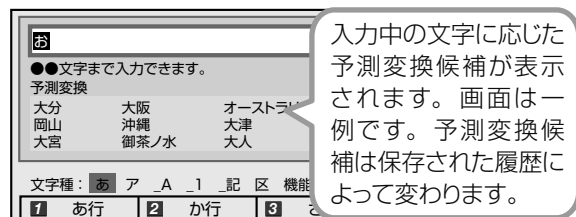

3 同じようにして「は」、「よ」、「う」を入力します

- 「**ゝ**」（濁点）や「**゜**」（半濁点）を入力するときは
 - 「**12** **全**」（ふた内）を押します。押すたびに「**ゝ**」と「**゜**」が切り換わります。
 - 「っ」などの小さい文字を入力するときは
 - 「**4** **た** **OH**」（ふた内）を6回押すと「っ」が入力されます。「お」の場合は、「**1** **あ**」（ふた内）を10回押します。
 - スペースを入力するときは
 - 「**11** **わ** **ん**」（ふた内）を6回押します。
- 入力できる文字は
 ・「入力文字一覧表」→ 151 ページ

漢字やカタカナに変換するには

4 入力欄の文字を変換します

青 を押す

- 変換候補が表示されます。
- 左右カーソルボタンで変換する範囲を選べます。

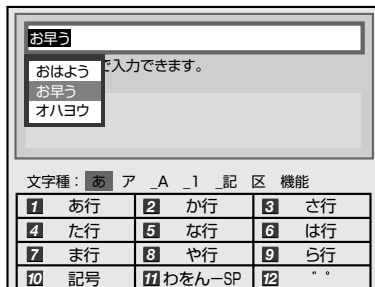

5 入力したい文字を選んで決定します

十字 で選び **決定** を押す

- ここでは「お早う」を選びます。
- 次に続く文字の予測変換候補が表示されます。

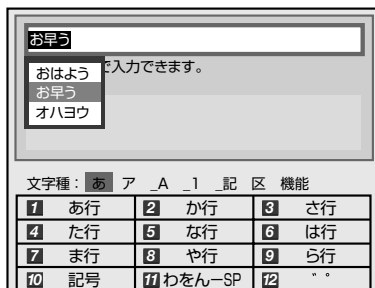

6 続けて文字を入力します

「**1** **あ**」 ~ 「**12** **全**」（ふた内） を押す

- ここでは「ございます」と入力します。

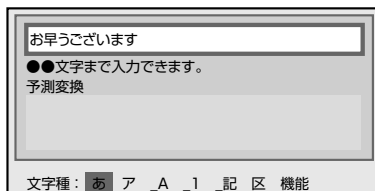

- 変換せずに続けて文字を入力する場合は、**決定** を押します。

7 入力中の文字を確定します

黄 を押す

- 手順 1 で選んだ入力欄に文字が入力されます。

区点コードから入力する

変換しても表示されない文字は、区点コードから選んで入力できます。

1 文字種から「区」を選びます

緑 （文字種変更）を繰り返し押す

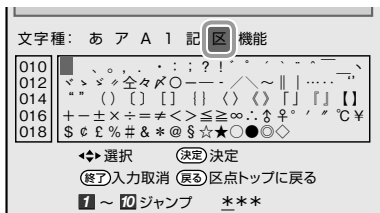

2 入力したい文字を選んで決定します



・ ~ （ふた内）を押して区点コード（3桁）を入力することもできます。

お知らせ

- ・ 区点コードは第1水準と第2水準に分かれています。
- ・ 第1水準は音読みの順番で並んでいます。
- ・ 第2水準は部首の順番で並んでいます。

入力中の文字を全消去する

・ 入力欄に表示されている文字をまとめて消去することができます。

1 文字種から「機能」を選びます

緑 （文字種変更）を繰り返し押す



2 「全文クリア」を選びます

を押す
（ふた内）

- ・ 入力中の文字が全て消えます。
- ・ 続けて文字を入力するときは、緑 （文字種変更）を押して、文字種を選んでください。

お知らせ

予測変換候補を工場出荷時状態に戻すには

① を繰り返し押し、文字種から「機能」を選ぶ。

② （ふた内）を押して「履歴削除」を選ぶ。
・ 予測変換候補が工場出荷時状態に戻ります。

予測変換機能を停止するには

① を繰り返し押し、文字種から「機能」を選ぶ。

② （ふた内）を押して「予測 OFF」を選ぶ。

- ・ 予測変換機能が停止し予測候補の表示欄が消えます。予測変換機能を使用するときは上記と同じ手順で「予測 ON」を選んでください。

入力文字一覧表

・ 文字種によって入力できる文字が変わります。

ひらがな（全角）

① あいうえお あいうえお	② かきくけこ	③ さしすせそ
④ たちつと っ	⑤ なにぬねの	⑥ はひふへほ
⑦ まみむめも	⑧ やゆよ やゆよ	⑨ らりるれろ
⑩ 、。?! ・「」	⑪ わをんーわ （スペース）	⑫ 〃

カタカナ（全角）

① アイウエオ アイウエオ	② カキクケコ	③ サシスセソ
④ タチツテト ッ	⑤ ナニヌネノ	⑥ ハヒフヘホ
⑦ マミムメモ	⑧ ヤユヨ ヤユヨ	⑨ ラリルレロ
⑩ 、。?! ・「」	⑪ ワヲンーワ （スペース）	⑫ 〃

半角英字／全角英字

① . / @ : -	② abcABC	③ defDEF
④ ghiGHI	⑤ jklJKL	⑥ mnoMNO
⑦ pqrsPQRS	⑧ tuvTUV	⑨ wxyzWXYZ
⑩ ? ! () _	⑪ （スペース）	⑫ 全角／半角切換

半角数字／全角数字

① 1	② 2	③ 3
④ 4	⑤ 5	⑥ 6
⑦ 7	⑧ 8	⑨ 9
⑩ 0		⑫ 全角／半角切換

半角記号

① . / @	② . : ;	③ _ - ¥
④ \$ % &	⑤ # + *	⑥ = ~
⑦ " ' ^ `	⑧ () < >	⑨ [] { }
⑩ ? !	⑪ （スペース）	⑫ 全角／半角切換

全角記号

① . / @ .	② . : ;	③ _ - ¥
④ \$ % &	⑤ # + *	⑥ = ~
⑦ " ' ^ `	⑧ () < >	⑨ [] { }
⑩ ? !	⑪ （スペース）	⑫ 全角／半角切換

お知らせ

・ 入力欄によっては、英字、数字、記号の全角と半角の切り換えができない場合があります。

確認・基本

視聴

録画・予約録画

再生・消去

編集

ダビング・管理

ファミリーリンク

設定

困ったときは

DVD ディスクを他の機器で再生できるようにする (ファイナライズ)

本機でダビングした DVD ディスクを他の機器で再生できるようにします (ファイナライズ)。

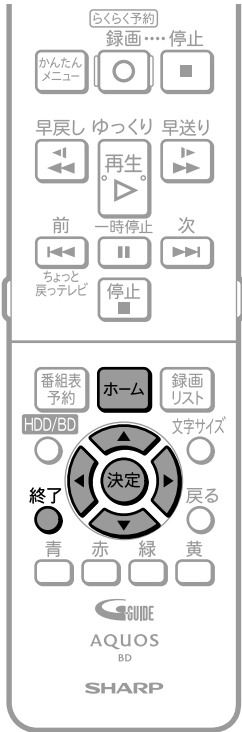

2 ホーム画面を表示させます

ホーム を押す

3 「ディスク管理」 - 「ファイナライズ」を選んで決定します

ディスク管理 で選び **決定** を押す

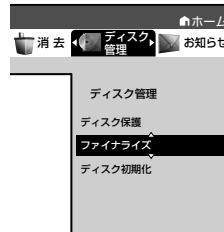

4 「ファイナライズ実行」を選んで決定します

ファイナライズ実行 で選び **決定** を押す

5 「する」を選んで決定します

する で選び **決定** を押す

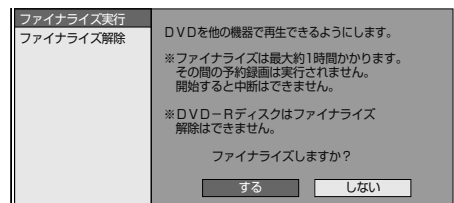

⇒ファイナライズ実行 (画面例：VR フォーマットのDVD)

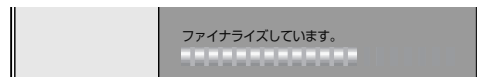

- ビデオフォーマットのディスクの場合は、ファイナライズ画面になります。

6 「確認」で決定します

確認 を押す

7 操作を終了します

終了 を押す

ご注意

- ファイナライズ中は、電源を切る、ディスクを取り出すなどすべての操作ができなくなります。このとき電源プラグをコンセントから抜かないでください。(ディスクが使えなくなる場合があります。)
- 本機でダビングしたディスクを他社のレコーダーやパソコンでファイナライズしたり、他社のレコーダーやパソコンで記録したディスクを本機でファイナライズすると、不具合が生じることがあります。
- DVD-R はファイナライズすると、再生専用ディスクとなりタイトル名変更、追加ダビングやファイナライズ解除はできません。
- ビデオフォーマットの DVD-RW をファイナライズすると追加ダビングはできませんが、解除すると追加ダビングできるようになります。(VR フォーマットの DVD-RW ではファイナライズしても追加ダビングができます。その後のファイナライズは必要ありません。)

お知らせ

- ビデオフォーマットの DVD ディスクをファイナライズすると、録画リストは表示されずタイトルメニュー(→ 88 ページ)となります。
- ファイナライズには数分～約 1 時間以上かかります。(録画タイトル数やディスクにより異なります。)
- ファイナライズ中に予約録画開始時刻となった予約録画は、実行されません。

準備 テレビと本機の準備をします

▶ 30 ページ

1 ファイナライズしたいディスクを挿入します

▶ 25 ページ

ファミリンクでできること

- ・シャープ製のファミリンク対応テレビ「アクオス」をお持ちの場合は、本機と接続すると、ファミリンクならではの便利な連携機能で操作を楽しめます。
- ・ファミリンク機能による連携操作を楽しむための接続と設定は、**1.接続準備編**をご覧ください。(接続は **24、33 ~ 35** ページ、設定は **49 ~ 50** ページ)

ファミリンク (ワンタッチ) 操作でできること

シャープ製のファミリンク対応テレビ「アクオス」や「アクオスオーディオ (アクオスサラウンド)」をお使いのときに、ファミリンク機能でおもに使うボタンを紹介します。

かんたんメニューボタン

- ・本機に向けて押すと、テレビの入力が本機を接続した入力に自動的に切り換わり、かんたんメニュー画面を表示します。

⇒ **22** ページ

ホームボタン

- ・本機に向けて押すと、テレビの入力を本機を接続した入力に自動的に切り換え、本機のホーム画面を表示します。
- ・ホーム画面から、本機の設定や操作ができます。

⇒ **20** ページ

番組表ボタン

- ・本機に向けて押すと、テレビの入力を本機を接続した入力に自動的に切り換え、本機の電子番組表を表示します。
- ・電子番組表から、番組を予約録画できます。

⇒ **64** ページ

HDD/BD ボタン

- ・HDD または BD/DVD の操作を切り換えます。
- ・録画リストを表示する前に、HDD または BD/DVD に切り換えます。

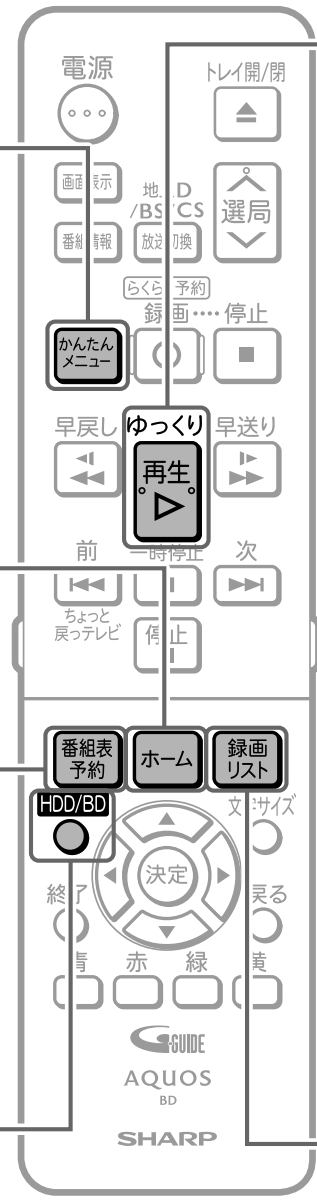

再生ボタン

- ・本機に向けて押すと、テレビの入力を本機を接続した入力に自動的に切り換え、録画した番組を再生します。

⇒ **88** ページ

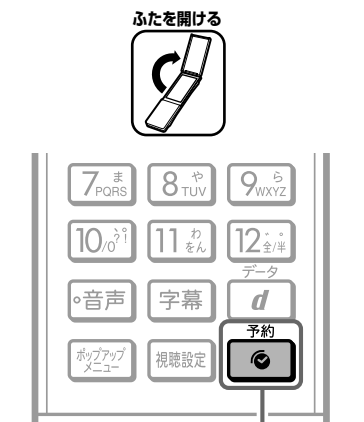

予約ボタン

- ・本機に向けて押すと、テレビの入力を本機を接続した入力に自動的に切り換え、予約メニューを表示します。
- ・予約の設定、変更、取り消しができます。

⇒ **72、78** ページ

録画リストボタン

- ・本機に向けて押すと、テレビの入力を本機を接続した入力に自動的に切り換え、録画した番組の一覧を表示します。
- ・一覧から再生したい番組を選べます。

⇒ **82** ページ

確認・基本

視聴

録画・予約録画

再生・消去

編集

ダビング・管理

ファミリンク

設定

困ったときは

シャープ製ファミリンク対応テレビ「アクオス」をお持ちなら…

ファミリンクで連携操作が楽しめます。

ワンタッチ操作

- 電子番組表やホーム画面などを表示させると、テレビの画面がレコーダー(本機)の画面に自動的に切り替わります。

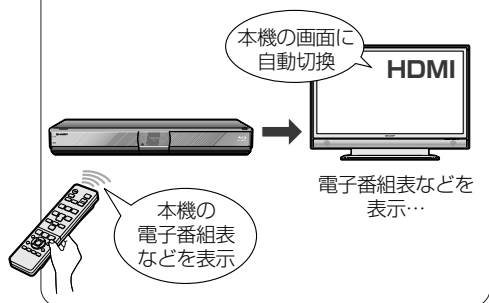

ワンタッチ再生

- 録画リストをワンタッチで表示させ、見たい番組を選んで再生できます。
- 録画した番組はワンタッチで再生できます。

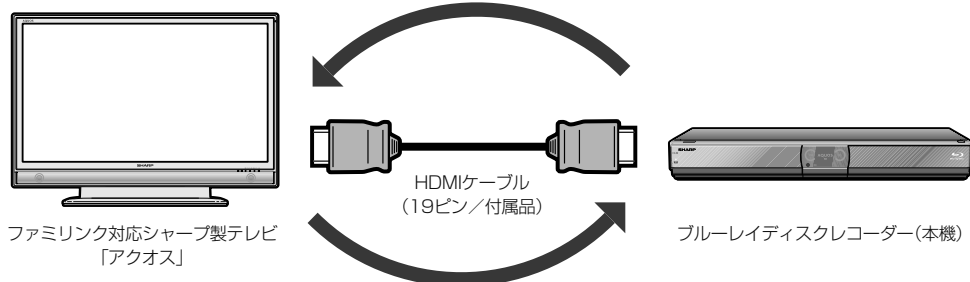
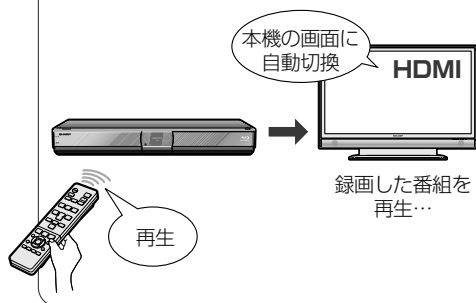

ワンタッチ録画

- テレビで見ているデジタル放送の番組を、ワンタッチでHDD(ハードディスク)に録画できます。

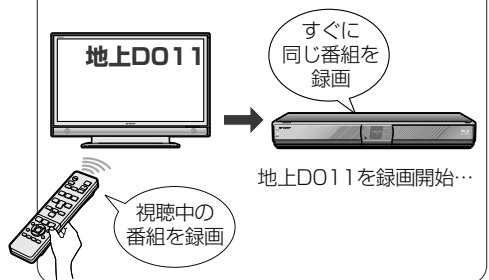

テレビの電子番組表から予約録画

- テレビの電子番組表を使いデジタル放送を予約設定。予約した番組をHDD(ハードディスク)に予約録画できます。

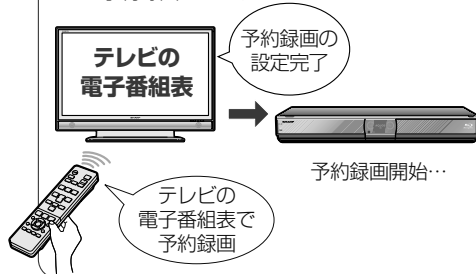

ファミリンクのための接続は？

⇒ 別冊の **1. 接続・準備編** 24、
33～35ページ

ファミリンク対応シャープ製テレビ
「アクオス」

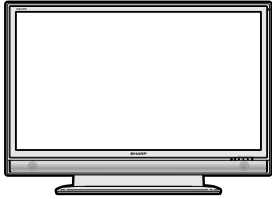

HDMIケーブル
(19ピン/付属品)



ブルーレイディスクレコーダー(本機)



さらに、
アクオスオーディオ(アクオスサラウンド)を
お持ちの場合の接続は？

⇒ 別冊の **1. 接続・準備編**
34、35ページ

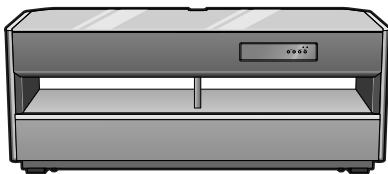

アクオスオーディオ(アクオスサラウンド)

ファミリンクのための設定は？

⇒ 別冊の **1. 接続・準備編**
49～50ページ

テレビで「連動起動設定」を行います。

テレビで「録画機器選択」を行います。

本機で「連動設定」を行います(工場出荷時「する」)。

本機でテレビのチャンネル情報を取得します。

録画操作は？ ⇒ 158ページ

予約録画操作は？

本機の電子番組表を呼び出して予約する

⇒ 159～160ページ

再生操作は？

⇒ 157ページ

アクオスオーディオ(アクオスサラウンド)
の設定は？

テレビで「ジャンル連動」の設定を行います。

放送や番組に合わせ、最適な音質・音場での
サラウンド音声を楽しめます。

⇒ 161ページ

アクオスオーディオ(アクオスサラウンド)
での視聴操作は？

⇒ 161～163ページ

確認・基本

視聴

録画・予約録画

再生・消去

編集

ダビング・管理

ファミリンク

設定

困ったときは

ファミリンク機能選択メニューを表示する

テレビのファミリンク機能選択メニューから操作できる、ファミリンクの録画や再生について説明します。

1 テレビの電源を入れます

2 テレビのリモコンで、ファミリンク機能選択メニューを表示します

テレビの操作は、テレビの取扱説明書をご覧ください。

3 テレビのリモコンで、項目を選んで決定します

液晶テレビ「アクオス」の画面例

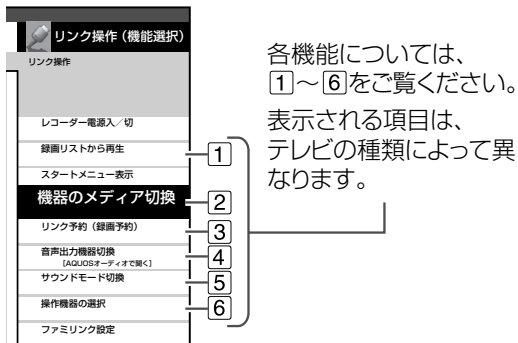

ファミリンク機能選択メニューでできること

1 録画リストから再生 (→ 88 ページ)

- 本機の録画リストを呼び出して、録画した番組を一覧から選んで再生できます。

2 機器のメディア切替

- 再生や録画をしたいメディア (HDD (ハードディスク) や BD/DVD など) を選べます。「メディア切替」を選んで、決定ボタンを押すたびに操作するメディア「HDD」⇄「BD/DVD」が切り換わります。

3 リンク予約 (録画予約) (→ 159 ページ)

- 本機の電子番組表を呼び出して、HDD (ハードディスク) に予約録画できます。

4 音声出力機器切替 (→ 161 ページ)

● AQUOS オーディオで聞く

- アクオスとアクオスオーディオ (アクオスサラウンド) を接続している場合は、テレビのスピーカーからの音声を止めて、アクオスオーディオ (アクオスサラウンド) から音声を出力します。
- 本機に付属のリモコンで、アクオスオーディオ (アクオスサラウンド) の音量調整と消音の操作ができます。

● AQUOS で聞く

- アクオスオーディオ (アクオスサラウンド) のスピーカーからの音声を止めて、アクオスから音声を出力します。

5 サウンドモード切替 (→ 162 ページ)

- アクオスオーディオ (アクオスサラウンド) のサウンドモードを手動で切り換えます。
- サウンドモードについては、アクオスオーディオ (アクオスサラウンド) に付属の取扱説明書をご覧ください。

ファミリンク対応のテレビ「アクオス」とアクオスオーディオ (アクオスサラウンド)

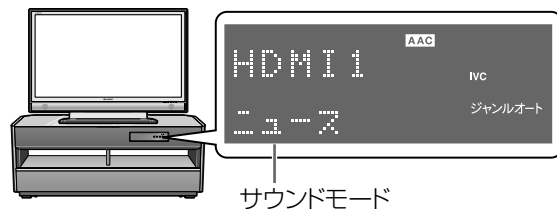

6 操作機器の選択

- 複数のファミリンク対応 HDMI 機器を接続している場合に、視聴したい HDMI 機器を選べます。

例) 2 台のファミリンク対応の機器を接続している場合

- 「操作機器の選択」を選んで決定するたびに、次のように入力が切り換わります。

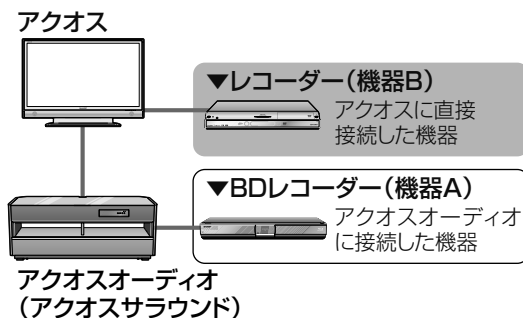

お知らせ

- 機能選択項目は、接続しているテレビにより異なります。詳しくは、お使いのテレビの取扱説明書をご覧ください。

ワンタッチ操作をする (ファミリンク)

入力を切り換えることなく本機とテレビを連携操作したり、テレビのリモコンで本機の再生操作をすることができます。

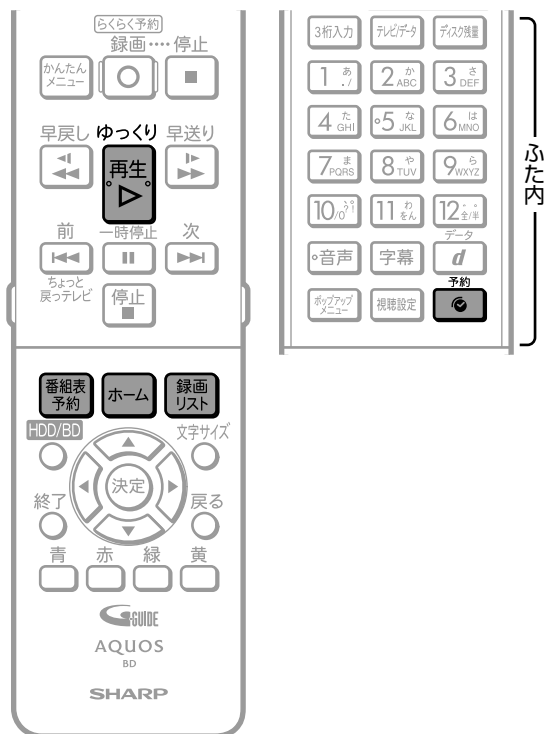

ふた内

重要

- ・D映像ケーブルとHDMIケーブルの両方を本機に接続しているときは、「ホーム」－「設定」－「映像・音声調整」－「映像・音声設定」－「映像同時出力設定」が「D映像端子優先」に設定されている場合があります。「D映像端子優先」に設定されているときは「ファミリンク」機能が動きません。「HDMI端子優先」に設定し直してください。

本機のリモコンでテレビの入力も自動で切替 (レコーダーに向けて操作します)

本機リモコンの下記のボタンを押すだけで、自動的にテレビがレコーダーからの入力 (HDMI入力) に切り換わり、本機の画面が表示されます。



：本機の電子番組表を表示

- ・本機のチューナーが、あらかじめデジタルチューナー (地上デジタル・BSデジタル・110度CSデジタル) に切り換えられている場合に有効です。



：録画リストを表示



：本機のホーム画面を表示



：予約メニュー表示

(ふた内)



：本機の再生画面を表示

電源入からの操作でテレビの入力が切り換わります。

■ BDビデオまたはDVDビデオのオートプレイ

再生専用ディスクのBDビデオまたはDVDビデオなどを挿入すると、自動的に再生が始まりテレビに映ります。

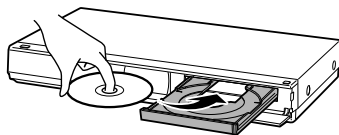

ご注意

- ・本機とファミリンク対応テレビ「アクオス」をHDMIケーブルで接続し、ファミリンク設定の連動設定 (→ 175ページ) が「する」になっている場合は、テレビの電源を切ると自動的に本機の電源も切れます。(ただし、録画中は録画、再生中は再生が継続します。)

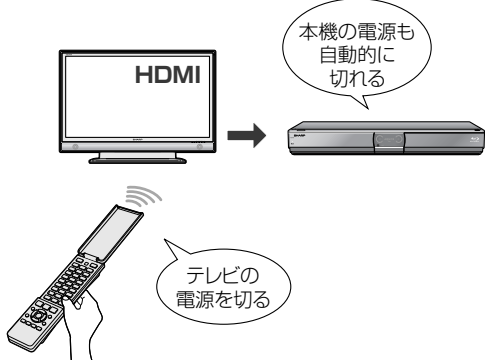

- ・エコモードを「入」にしているときは、ファミリンクによる操作が行えません。
- ・ワンタッチ録画を行った際の録画画質は、本機に設定されている録画画質となります。
- ・録画したタイトルを消去や編集しているとき、またホームメニューの「設定」で設定しているとき、ファミリンクによる録画はできない場合があります。

テレビのリモコンで今見ている番組をワンタッチ録画（テレビに向けて操作します）

1 テレビのリモコンの「録画」ボタンを押します

⇒ 録画開始

本機の電源が待機状態でも自動的に電源が入り、テレビで見ている番組が録画できます。（本機のチャンネルが正しく切り換わらない場合は、1.接続準備編 50 ページの手順 6「テレビの設定取得」を行ってください。）

- デジタル放送を録画したときは、本体表示部に録画終了予定時刻が、約 10 秒間表示されます。

表示例

録画終了予定時刻が 10 時の場合

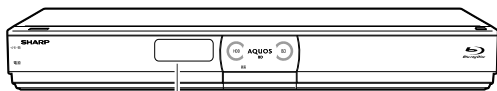

本体表示部



- デジタル放送の録画時は、番組終了時刻になると自動で録画が停止します。

● 録画を止めるとき

テレビのリモコンの「録画停止」を 2 回続けて押す
⇒ 録画を停止

テレビのリモコンで本機の再生操作をする

- テレビの入力を本機を接続した入力に切り換えると、テレビのリモコンでレコーダーの再生操作が行えるファミリンクパネル（レコーダー操作パネル）を表示させることができます。

1 テレビの入力を本機を接続した入力に切り換えます

2 テレビのリモコンの「戻る」ボタンを押します

- 本機の再生操作を行うファミリンクパネル（レコーダー操作パネル）が表示されます。レコーダーのリモコンと同じ再生操作が行えます。
- 表示を消したいときは、テレビのリモコンの「戻る」ボタンを押します。押すたびに、表示 ←→ 消すと切り換わります。

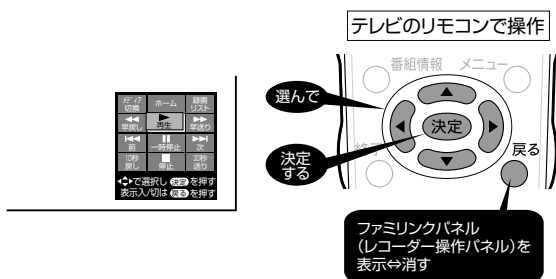

- ファミリンクパネル（レコーダー操作パネル）の位置を変更したいときはテレビのリモコンの「青」ボタンを押します。
- テレビのリモコンで再生操作をしたときは、テレビ画面にファミリンクパネル（レコーダー操作パネル）が表示されます。（何も操作をしない状態が 1 分を過ぎると、ファミリンクパネル（レコーダー操作パネル）は自動的に消えます。）
- テレビによっては、ファミリンクパネル（レコーダー操作パネル）が表示されないテレビがあります。
- ファミリンク II に対応したテレビの場合は、上記の画面のファミリンクパネル（レコーダー操作パネル）は表示されません。（テレビ自体のファミリンクパネル（レコーダー操作パネル）が表示されます。）

お知らせ

- 次の場合、ファミリンクパネル（レコーダー操作パネル）は表示されません。
 - レコーダーのリモコンで再生操作したとき
 - 連動データ放送表示しているとき
 - ホーム画面や番組表、視聴設定画面など、「戻る」ボタンの操作が行える画面を表示させているとき

テレビを見ながら録画予約する (ファミリンク)

本機またはテレビの電子番組表から録画予約ができます。下記の説明は一例です。接続しているアクオスにより操作が異なる場合がありますので詳しくはアクオスの取扱説明書をご覧ください。

で注意

- ・エコモードを「入」にしているときは、テレビの電子番組表で予約したファミリンク予約は動きません。
- ・テレビの番組表からの予約と本機の予約が重複しているときは、本機の予約録画が優先されます。
- ・テレビの電子番組表で予約するときは、「毎週録画」または「毎日録画」などの設定はできません。
- ・録画したタイトルを消去や編集しているとき、またホームメニューの「設定」で設定しているとき、ファミリンクによる録画はできない場合があります。

お知らせ

- ・「AQUOS レコーダーで予約する」を選んだときに表示されるレコーダーの番組表は、現在テレビ側で見ている放送の番組表となります。
- ・有料放送を録画するときは、契約されている B-CAS カードを本機に挿入してください。

予約の変更について

- ・本機の電子番組表からの予約を変更する場合は、本機側で行ってください。(→ 78 ページ)
- ・ファミリンク予約 [1] (標準) の予約を変更する場合は、テレビ側で行ってください。詳しくはテレビに付属の取扱説明書をお読みください。

本機の電子番組表を表示させて予約する (ファミリンク機能選択)

HDD DR 2倍/3倍 5倍/7倍/10倍/12倍 SXP XP SP LP EP
BD-RE BD-R DVD-RW/-R VR 市販のBD/DVDビデオ 音楽用CD

- ・テレビのリモコンで、本機の電子番組表を表示させて予約することができます。操作については、テレビに付属の取扱説明書もお読みください。

- 1 テレビの電源を入れます
- 2 テレビで、予約したいデジタル放送を選びます
- 3 テレビで、ファミリンク機能選択画面を表示させます
- 4 テレビで、「リンク予約 (録画予約)」を選んで決定します

液晶テレビ「アクオス」の画面例

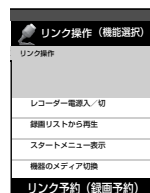

- ・本機の電子番組表が表示されます。

5 本機の電子番組表で予約します

- ・予約について詳しくは→ 63 ページ

開始時刻になると、録画が始まります。

録画中はHDDランプがオレンジ色点灯



確認・基本

視聴

録画・予約録画

再生・消去

編集

ダビング・管理

ファミリンク

設定

困ったときは

テレビの電子番組表で予約する

HDD DR 2倍/3倍 5倍/7倍/10倍/12倍 SXP XP SP LP EP
BD-RE BD-R DVD-RW/-R VR (5分) 市販のBD/DVDビデオ 音楽用CD

- 本機のHDD（ハードディスク）への録画になります。
- テレビの電子番組表から本機の予約をすることができます。
操作については、テレビに付属の取扱説明書をお読みください。

1 テレビの電源を入れます

2 テレビで、予約したいデジタル放送を選びます

3 テレビの電子番組表を表示させます

4 テレビの電子番組表で予約します

- テレビに付属の取扱説明書もお読みください。

5 「ファミリンク予約 [1]（標準）」をします

- テレビに付属の取扱説明書もお読みください。

開始時刻になると、録画が始まります。

録画中はHDDランプが
オレンジ色点灯

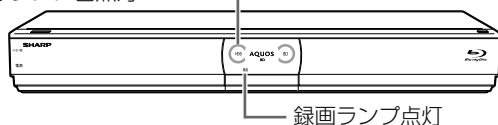

ファミリンク予約と本機の予約録画の、予約時刻が重なる場合のご注意

- 設定した予約時刻が、テレビの予約リストと本機の予約リストで重複しないことをご確認ください。
- 「ファミリンク予約 [1]（標準）※」と本機の「予約録画」が重複しているときは、本機の予約録画が優先されます。そのため、「ファミリンク予約 [1]（標準）※」で予約した番組が途中で終わる、または録画されていない場合があります。

※ テレビの種類によっては「HDMI コントロール予約」と表示されるものがあります。

ファミリンク予約が正しく働かない組み合わせの例

「ファミリンク予約 [1]（標準）」録画が途中で終わる組み合わせ

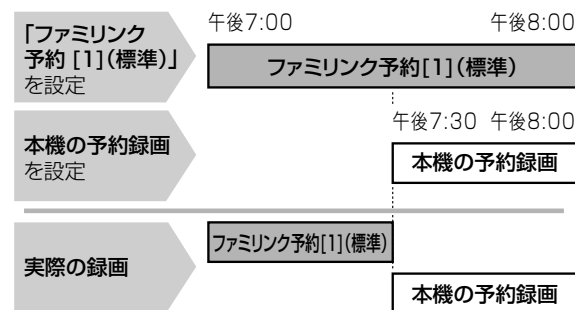

「ファミリンク予約 [1]（標準）」録画が実行されない組み合わせ

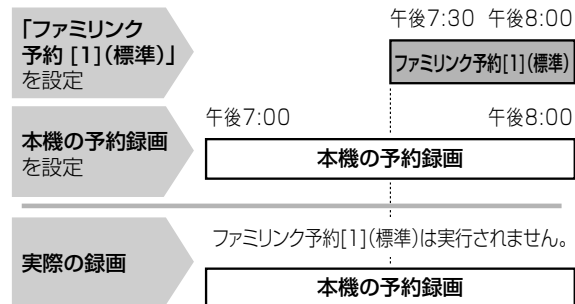

「ファミリンク予約 [1]（標準）」録画開始時刻の5分前までに、どちらかの録画操作を停止してください。

お知らせ

- 録画画質変換ダビング中は、ファミリンク機能を使用した録画や予約録画が動きません。

アコースオーディオ (アコースサラウンド) で視聴する

- ・アコースオーディオで聞かためには、アコースオーディオとの接続が必要です。
(→別冊の **1. 接続・準備編** **34、35** ページ)
- ・テレビのスピーカーからの音声を止めて、アコースオーディオから音声を出力します。

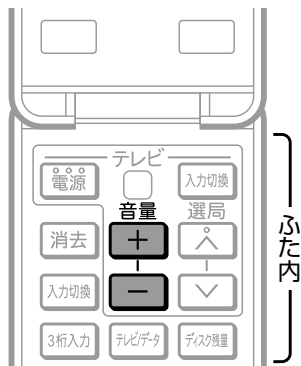

お知らせ

- ・「AQUOS オーディオで聞く」に設定中の場合は、テレビのスピーカーからは音声は出ません。テレビによってはヘッドホンの音声が停止します。詳しくはテレビに付属の取扱説明書をご覧ください。

アコースオーディオから音声を出力する

- 1 テレビの電源を入れます
- 2 テレビのリモコンで、ファミリンク機能選択メニューを表示します
 - ・テレビの操作は、テレビの取扱説明書をご覧ください。
- 3 テレビのリモコンで、「音声出力機器切替」－「AQUOS オーディオで聞く」を選んで決定します

液晶テレビ「アコース」の画面例▼

 - ・テレビからの音声出力に戻したいときは、ファミリンク機能選択メニューで「AQUOS で聞く」を選んで決定します。
- 4 テレビのリモコンで、ファミリンク機能選択メニューを消します

アコースオーディオの音声を操作する

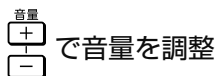

で音量を調整

- ・アコースオーディオから音声を出力しているときは、本機のリモコンボタンでアコースオーディオの音量を操作できます。
- ・詳しくは本機と接続したテレビの取扱説明書をご覧ください。

サウンドモードを自動で切り換える

「ジャンル連動設定」を「する」に設定しておく、アコースオーディオのサウンドモードが自動で適切なサウンドモードに切り換わります。

ファミリンク対応のテレビ「アコース」とアコースオーディオ(アコースサラウンド)

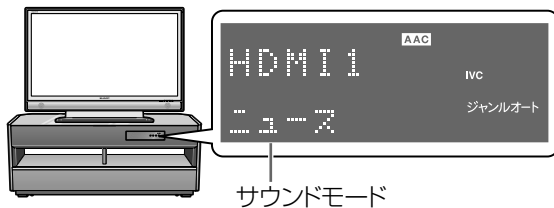

お知らせ

- ・DVD映像、市販のBD(ブルーレイディスク)やDVDビデオには、ジャンル情報がありません。この場合はファミリンク機能選択メニューから「サウンドモード切替」を選んで、手動で切り換えてください。→ **162** ページ

■ ジャンル連動設定とは

- ・デジタル放送の視聴中やデジタル放送を録画した番組を再生したときに、デジタル放送のジャンル情報「音楽」「映画」「ニュース」などに応じて、アコースオーディオのサウンドモードを自動で適切なサウンドモードに切り換えるための設定です。

確認・基本

視聴

録画・予約録画

再生・消去

編集

ダビング・管理

ファミリンク

設定

困ったときは

■ サウンドモードの一覧

- 表示は一例です。接続しているアクオスオーディオ（アクオスサラウンド）によりサウンドモードは異なります。
- 詳しくは、アクオスオーディオ（アクオスサラウンド）の取扱説明書をご覧ください。

放送のジャンル	放送の信号	サウンドモード
情報／ワイドショー／ドラマ／バラエティ／ドキュメンタリー／趣味／教育／福祉／その他	ステレオ／マルチチャンネル	スタンダード
映画	ステレオ／マルチチャンネル	シネマ
アニメ／特撮	ステレオ	スタンダード
	マルチチャンネル	シネマ
ニュース／報道	ステレオ／マルチチャンネル	ニュース
音楽／劇場／公演	ステレオ／マルチチャンネル	ミュージック
スポーツ	ステレオ／マルチチャンネル	スポーツ

ジャンル連動設定

1 テレビの電源を入れます

2 テレビのリモコンで、ファミリンク機能選択メニューを表示します

液晶テレビ「アクオス」の画面例▼



- テレビの操作は、テレビの取扱説明書をご覧ください。

3 テレビのリモコンで、「ファミリンク設定」を選んで決定します



- テレビの機種によっては「HDMIコントロール設定」と表示されます。

4 テレビのリモコンで、「ジャンル連動（設定）」を選んで決定します



5 「する」を選んで決定します

6 設定を終了します

サウンドモードを手動で切り換える

市販のBDビデオ、DVDビデオなど、ジャンル情報のないディスクを再生するときは、アクオスオーディオ（アクオスサラウンド）のサウンドモードを手動で切り換えて楽しめます。

1 テレビの電源を入れます

2 テレビのリモコンで、ファミリンク機能選択メニューを表示します

液晶テレビ「アクオス」の画面例▼



- テレビの操作は、テレビの取扱説明書をご覧ください。

3 テレビのリモコンで、「サウンドモード切換」を選んで決定します

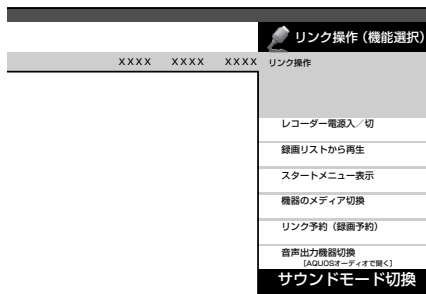

- ・「サウンドモード切換」で決定するたびに、次の順に切り換わります。

〔スタンダード → シネマ → ニュース → ミュージック → ジャズ〕
 ダイレクト ← ナイト ← ゲーム ← ロック ← クラシック ←

- ・表示は一例です。接続しているアクオスオーディオ（アクオスサラウンド）によりサウンドモードは異なります。
- ・詳しくは、アクオスオーディオ（アクオスサラウンド）の取扱説明書をご覧ください。

放送のジャンル	放送の信号	推奨サウンドモード
情報／ワイドショー／ドラマ／バラエティ／ドキュメンタリー／趣味／教育／福祉／その他	ステレオ／マルチチャンネル	スタンダード
映画	ステレオ／マルチチャンネル	シネマ
アニメ／特撮	ステレオ	スタンダード
	マルチチャンネル	シネマ
ニュース／報道	ステレオ／マルチチャンネル	ニュース
音楽／劇場／公演	ステレオ／マルチチャンネル	ミュージック
スポーツ	ステレオ／マルチチャンネル	スポーツ

4 テレビのリモコンで、ファミリンク機能選択メニューを消します

確認・基本

視聴

録画・予約録画

再生・消去

編集

ダビング・管理

ファミリンク

設定

困ったときは

一発（クイック）起動を設定する

待機状態からおもなボタンを押すだけで、すぐに起動するように設定できます。

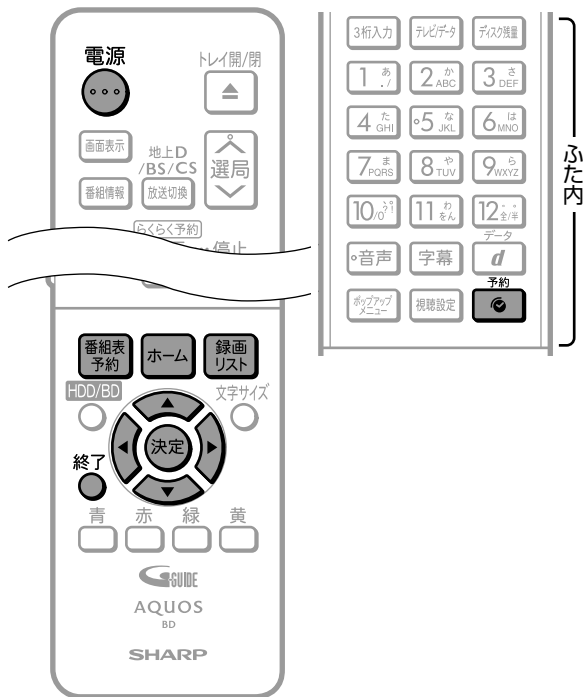

1 ホーム画面を表示させます

を押す

2 「設定」を選んで決定します

で選び を押す

3 「機能切換」-「クイック起動設定」を選んで決定します

で選び を押す



4 クイック起動を設定します

- ① する (設定1) ・起動してすぐに再生や録画をしたり、番組表などを表示することができます。
- ② する (設定2) ・電源切後2時間は設定1と同じ操作ができます。2時間後からは、待機時の消費電力を抑えるため「しない」と同じ状態で待機します。
- ③ しない

① 電源が切れている状態から、「電源を入れる」「電子番組表を表示させる」「ホーム画面を表示させる」「録画リストを表示させる」などの操作がすぐに行えます。また、電源が入ったあと「録画」「再生」の操作がすぐに行えます。

② 電源を切ったあと、2 時間は①「する (設定1)」と同じ操作が行えます。2 時間後からは、待機時の消費電力を抑えるため「しない」と同じ状態で待機します。

③ 一発（クイック）起動しません。

5 設定を終了します

終了 を押す

⇒ 待機状態（電源切）で のいずれかを押すと、すぐに操作ができるようになります。

で注意

- ・電源プラグを抜くときは、一発（クイック）起動を「しない」に設定してください。
- ・一発（クイック）起動の待機中は本体内部の回路がはたらいっているため、後面の冷却ファンが回転するなどして、通常の待機（電源切）状態より消費電力が増加します。
- ・ダウンロードサービス時は開始 5 分前になると一時的に一発（クイック）起動が解除され、すぐに電源が入らない場合があります。
- ・クイック起動を「する」に設定すると、「しない」ときに比べて待機時の消費電力が大きくなります。「する（設定2）」の場合は、電源切後、2 時間すぎると「しない」と同じ消費電力になります。

お知らせ

- ・工場出荷時は一発（クイック）起動は「しない」に設定されています。
- ・録画や再生操作は、一発（クイック）起動はできません。電源を入れてから操作してください。
- ・接続するモニターや端子によっては一発（クイック）起動に多少時間がかかる場合があります。
- ・エコモード時は一発（クイック）起動は動きません。

準備 テレビと本機の準備をします

▶ 30 ページ

放送局から送られてくるメッセージや情報を見る

放送局からのメッセージや情報を見ることができます。

受信メッセージ確認

準備 テレビと本機の準備をします

▶ 30 ページ

1 ホームメニューから「お知らせ」を選んで決定します



・常時更新されていますので、「」のマークが表示されているときは、メッセージをお読みください。

2 「受信メッセージ一覧」を選んで決定します

3 見たいメッセージを選んで決定します
(例：加入登録のお知らせを見る)

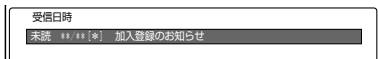

4 メッセージの内容を確認します

5 「一覧へ」「前へ」「次へ」のいずれかを選んで決定します

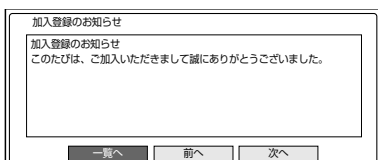

「一覧へ」：受信メッセージが一覧表示されます。
「前へ」：前のメッセージが見られます。
「次へ」：次のメッセージが見られます。

6 設定を終了します

終了  を押す

ダウンロードの手動実行

ダウンロードのお知らせメッセージが来ている場合、受信メッセージ一覧でソフトウェアを更新できます。
・「ホーム」－「設定」－「視聴準備」の「ダウンロード設定」(→ 177 ページ) が「する」の場合は自動で更新されます。「しない」に設定している場合は、「お知らせ」の「受信メッセージ一覧」でソフトウェアを更新することができます。

1 「受信メッセージ確認」の手順 1～2 を行います

2 「ダウンロードのお知らせ」を選んで決定します

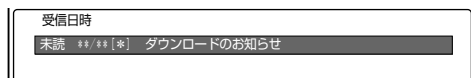

3 メッセージの内容を確認します

4 「実行」を選んで決定します

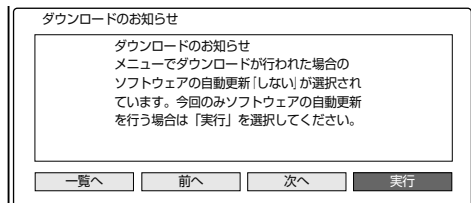

5 メッセージの内容を確認します

6 「する」を選んで決定します

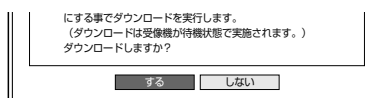

7 ディスクが本機に挿入されている場合は取り出し、リモコンの  で本機の電源を切ります(電源待機状態にします)

⇒ ソフトウェア更新(ダウンロード)中は本体表示部に「」と表示されます。

・「一発(クイック)起動」機能は、ダウンロードを始める 5 分前になると一時的に解除されます。そのため、電源がすぐに入らない場合があります。

ボード（掲示板）確認（CS 放送） ／受信機レポート確認

■ ボード

CS 各ネットワークから送られてくるボード（掲示板）の情報を見ることができます。（ボード情報は消去することはできません。）

■ 受信機レポート

以下のような、受信機に関係したレポートを読むことができます。

- ・有料放送の課金情報のアップロード（視聴履歴の送信）に失敗したとき
- ・予約を実行できなかったとき
- ・B-CAS カードが壊れたとき

1 ホームメニューから「お知らせ」を選んで決定します

- ・詳しくは「受信メッセージ確認」（→ 165 ページ）の手順 1 をご覧ください。

2 「ボード」または「受信機レポート」を選んで決定します

■ 「ボード」を選んだとき

ボードのタイトル情報を取得しますか？

- CS1 …スカパー! の情報
- CS2 …スカパー! の情報

⇒ 情報を見たいネットワークを選んで決定します

ボード情報一覧

情報タイトル



- ・メッセージの内容を確認します。

■ 「受信機レポート」を選んだとき

⇒ 見たいレポートを選んで決定します

- ・アップロードに失敗したときは「再発信」を選んで決定してください。アップロードし直すことができます。
- ・表示されたレポートの内容を確認します。

3 「一覧へ」「前へ」「次へ」のいずれかを選んで決定します

4 設定を終了します

 を押す

B-CAS カード番号表示

受信機レポートで報告された不具合に関して放送事業者のカスタマーセンターに連絡する場合には、B-CAS カード番号が必要です。本機に挿入されている B-CAS カード番号を表示します。

1 「受信メッセージ確認」の手順 1 を行います

▶ 165 ページ

2 「B-CAS カード番号表示」を選んで決定します

3 「実行」で決定します

4 B-CAS カード番号を確認します

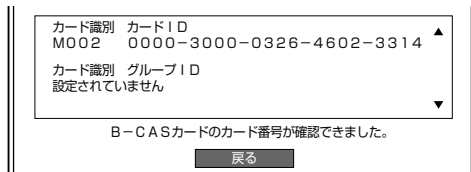

「カード識別」： メーカー識別用のアルファベット 1 文字と 3 文字の数字からなります。

「カードID」： カード固有の番号です。

「グループID」： 複数セットで同一契約が可能になります。このときに同一のグループID が、異なる B-CAS カードに書き込まれます。

5 「戻る」で決定します

6 設定を終了します

 を押す

ホームメニューの「設定」について

- ・「設定」には、録画や再生、本機の設置など、本機をより活用していただくための設定項目があります。本機の使用状況に応じて各項目を設定してください。
- ・各項目の説明や操作のしかたは、それぞれのページをご覧ください。

お知らせ

- ・ホーム画面は、約1分間何も操作しないと解除され、放送の画面に戻ります。

ホームメニューの「設定」で設定できること

- ・「設定」の中には、設定の目的別に6つのグループがあります。各グループの中に、各設定項目があります。
- ・各項目の内容と設定のしかたについては、それぞれの説明ページをご覧ください。

REC 録画機能設定 ▶ 169 ページ

番組を録画するときに必要な設定をします。



映像・音声調整 ▶ 171 ページ

映像や音声など本機を楽しむための設定をします。



安心・省エネ ▶ 174 ページ

省エネの設定をします。



機能切換 ▶ 175 ページ

本機をより便利に活用していただくための設定をします。



視聴準備 ▶ 176 ページ

放送を受信するための設定や、本機を楽しむための設定をします。



初期化・更新 ▶ 177 ページ

本機の初期化や更新などの設定をします。



「設定」の基本操作

「設定」では本機をより活用していただくための設定ができます。



お知らせ

- ホーム画面は何も操作しない状態が約 1 分続くと解除され、放送画面に戻ります。
- 操作中、間違ったときや設定し直したいときは

戻る を押す

⇒ 前の画面に戻る

準備 テレビと本機の準備をします

▶ 30 ページ

1 ホーム画面を表示させます

を押す

2 「設定」を選んで決定します

で選び を押す

3 設定したい項目を選んで決定します

〈例：「映像・音声調整」で「映像・音声設定」を選ぶ場合の設定操作〉

(1) 「映像・音声調整」

で選び を押す

(2) 「映像・音声設定」

で選び を押す



- ホームメニュー項目を選択したいときは を押します。

4 画面下のガイド表示に従って設定を進めます

〈例：「音声出力レベル」で「シフト」を選ぶ場合の設定操作〉

(1) 「音声出力レベル」

で選び を押す

(2) 「シフト」

で選び を押す

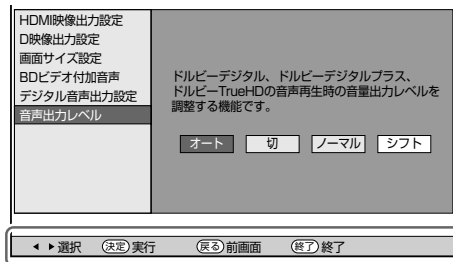

ガイド表示

- 戻る を押すと前の画面に戻ります。

5 設定を終了します

終了 を押す

ホームメニューの各種設定をする

録画機能設定

番組を録画するときに必要な設定をします。(☆の付いた項目は、工場出荷時の設定/設定リセットをした後の設定です。)

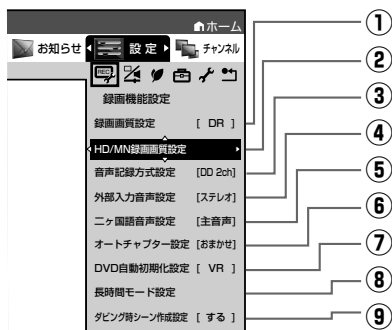

① 録画画質設定

通常録画時の録画画質を設定します。

設定項目	設定内容
放送録画時	「DR」「2倍」「3倍」「5倍」「7倍」「10倍」「12倍」「HD〇〇」を設定します。
外部入力時	「SXP」「XP」「SP」「LP」「EP」「MN〇〇」を設定します。

② HD/MN 録画画質設定

HD 録画画質設定

ハイビジョン画質のマニュアル録画画質を選んだときの、画質の数値の設定です。詳しくは 51 ~ 52.56 ~ 57 ページをご覧ください。

設定項目	設定内容
HD 〇〇	「HD」の数値を 10 段階で選択。 数値：大→高画質録画 数値：小→長時間録画

MN 録画画質設定

マニュアル録画画質を選んだときの、画質の数値の設定です。

詳しくは 51 ~ 53.56 ~ 57 ページをご覧ください。

設定項目	設定内容
MN 〇〇	「MN」の数値を 20 段階で選択。 数値：大→高画質録画 数値：小→長時間録画

③ 音声記録方式設定

DVD-RW/-R ディスクに録画画質「XP (高画質)」でダビングするときの音声記録方式を選びます。

設定項目	設定内容
ドルビーデジタル 2ch ☆ [DD 2ch]	音声をドルビーデジタル 2チャンネル音声にして記録します。
リニア PCM ※ [リニア PCM]	録画画質を「XP」(高画質)に設定してダビングしたときに、高音質な PCM (非圧縮) 音声にして記録します。

・二重音声をリニア PCM 記録するときは、VR フォーマットの DVD-RW ディスクでも、「ニヶ国語音声設定」で選んだ音声のみ記録されます。

※ 録画画質「XP」(高画質)以外に設定してダビングしたときは機能しません。

※ 録画画質「XP」(高画質)でドルビーデジタル 2ch に設定して録画した画質よりも、少し画質が落ちます。

④ 外部入力音声設定

本機につないだ外部機器から入力される音声を選びます。

設定項目	設定内容
ステレオ ☆	ステレオ音声を記録します。
ニヶ国語	ニヶ国語放送などの二重音声 (主音声・副音声) を記録します。

・二重音声付きの映像を録画するときは、必ず「ニヶ国語」を選んでください。「ステレオ」を選んで録画すると、再生時に主音声と副音声を重ねて聞こえます。

⑤ ニヶ国語音声設定

DVD-RW/-R ディスクにビデオフォーマットでニヶ国語放送をダビングするとき、主音声を記録するか副音声を記録するかを選びます。

設定項目	設定内容
主音声 ☆	主音声が記録されます。
副音声	副音声が記録されます。

■ 二重音声放送を録画するとき

・二重音声放送を録画したときは、放送されている音声の種類と録画の種類（記録フォーマットや本機の設定）で記録される音声が異なります。

● HDD（ハードディスク）または BD（ブルーレイディスク）に録画するとき／BD にダビングするとき

本機の録画画質設定	DR / 2倍 / 3倍 / 5倍 / HD ○○	7倍 / 10倍 / 12倍	SXP/SP/LP/EP/MN ○○* ¹
放送の種類 マルチ音声* ² (ステレオ二重音声など)	すべての音声を記録します。	マルチ音声設定で設定されている音声を記録します。	ダビング時は再生時に選択している音声を記録します。
モノラル二重音声* ³	主／副両方の音声を記録します。		主／副両方の音声を記録します。

● DVD にダビングするとき

HDD（ハードディスク）の録画状態	VR フォーマット	ビデオフォーマット
放送の種類 マルチ音声* ² （ステレオ二重音声など）を「DR」、「2倍」～「12倍」、「HD ○○」録画	再生時に選択している音声を記録します。	録画制限のあるデジタル放送はダビングできません。
モノラル二重音声	主／副両方の音声を記録します。リニアPCM記録するときは、二ヶ国語音声設定で設定されている音声を記録します。	二ヶ国語音声設定* ⁴ で設定されている音声を記録します。

* 1：デジタル放送録画時は選択できません。

* 2：デジタル放送で放送される場合があります。番組情報で「音声 1」「音声 2」などと表示されます。

例：「音声 1 は日本語のステレオ放送、音声 2 は外国語でステレオ放送を行っている番組」などをマルチ音声といいます。

* 3：デジタル放送で放送される場合があります。番組情報で「主」「副」などと表示されます。

* 4：「ホーム」－「設定」－「録画機能設定」－「二ヶ国語音声設定」で設定します。

⑥ オートチャプター設定

録画するときに、自動的に入るチャプターの間隔を設定します。

- ・「おまかせ」に設定すると、CM の前後などシーン（音声）の切り換わり部分に自動でチャプターマークを記録します。 で CM 部分を飛ばし見できるなど便利です。（シーンにより CM 以外の箇所にもチャプターマークが記録される場合があります。）

…おまかせオートチャプター

設定項目	設定内容
おまかせ* ☆	CM などシーンの切り換わり部分にチャプターマークを記録します。
10	10 分間隔
15	15 分間隔
30	30 分間隔
切	切

※ つぎの場合はおまかせオートチャプターが付きません。

- ・再生など放送以外の映像を出しているとき。
- ・外部入力で録画しているとき。外部入力で録画しているタイトルにオートチャプター設定をする場合は、チャプターの間隔を設定してください。

⑦ DVD 自動初期化設定

未使用の DVD-RW ディスクを本機に挿入すると、自動的に初期化されます。その際の録画フォーマットを設定できます。

設定項目	設定内容
VR フォーマット☆	VR フォーマットで自動初期化されます。
ビデオフォーマット	ビデオフォーマットで自動初期化されます。

- ・ VR フォーマット、ビデオフォーマットのいずれかで初期化します。

⑧ 長時間モード設定

連動データ設定

デジタル放送を録画する場合、テレビ放送と同時に送られてくる連動データ放送を、録画（記録）するか録画（記録）しないかを設定します。

設定項目	設定内容
記録する	連動データを記録します。
記録しない	連動データを記録しません。

- ・「DR」時の工場出荷時の設定は「記録する」で、「2倍」～「12倍」、「HD ○○」時の工場出荷時の設定は「記録しない」です。
- ・予約録画では、「詳細設定」で予約ごとに設定を切り換えることができます。（→ 75 ページ）
- ・「する」に設定すると、連動データ放送のデータ量によりディスクへの録画可能時間は短くなります。

マルチ音声設定

マルチ音声（ステレオ二重音声）のデジタル放送番組を「7倍」「10倍」「12倍」の録画画質で録画、ダビングする場合の音声「音声1」「音声2」「マルチ音声」を設定します。

設定項目	設定内容
音声1☆	音声1を録画・ダビングします。
音声2	音声2を録画・ダビングします。
マルチ音声	音声1・音声2の両方を録画・ダビングします。

・「音声2」を設定していて、音声2が放送されていないときは、「音声1」が記録されます。

⑨ダビング時シーン作成設定

BDから内蔵HDDへダビングをするときに、見どころポップアップサーチ時のシーンを作成するための設定です。

設定項目	設定内容
する*	見どころポップアップサーチ時のシーンを作成しながらダビングします。
しない	見どころポップアップサーチ時のシーンを作らずダビングします。

※見どころポップアップサーチに表示されるシーンを作成しながらダビングをするときは、通常のダビングより時間がかかります。

映像・音声調整

映像や音声を調整するときに設定します。（☆の付いた項目は、工場出荷時の設定/設定リセットをした後の設定です。）



⑩映像・音声設定

映像同時出力設定

HDMI端子とD映像端子から映像を同時に出力するときの信号を設定します。

設定項目	設定内容
HDMI端子優先☆	D映像端子から出力される信号を、「HDMI映像出力設定」で設定した信号に合わせます。
D映像端子優先	HDMI端子から出力される信号を、「D映像出力設定」で設定した信号に合わせます。

※「HDMI端子優先」に設定した場合、BDビデオの1080/24p映像を出力しているときは、D映像端子から映像が出力されません。

「HDMI端子優先」に設定した場合、HDMIケーブルとD映像ケーブルの両方を接続しているときは、D映像端子から出力される映像信号が本機の状態により変わります。接続は、HDMIケーブルまたはD映像ケーブルのどちらかにしてください。

※「D映像端子優先」に設定したときは、「D映像出力設定」は「D1」（工場出荷状態）に設定されます。そのため、HDMI出力端子から出力される信号も「D1（480i）」の信号が出力されます。
テレビのHDMI入力の映像が映らない、または正しく映らないときは、「D映像出力設定」を「D3/D4/D5」に変更してください。

※「D映像端子優先」にすると、ファミリンク機能は動かなくなります。

HDMI映像出力設定

付属のHDMIケーブル（19ピン）を使って本機とテレビを接続したときの設定です。本機のHDMI端子から出力される映像の解像度を設定します。通常は「オート」に設定してください。

設定項目	設定内容
*オート☆	接続した機器に合わせて自動的に出力します。
1080/60p固定	1080/60pの映像を出力します。
1080i固定	1080iの映像を出力します。
720p固定	720pの映像を出力します。
480p固定	480pの映像を出力します。

・1080/24p対応のテレビと接続しているときは、「オート」に設定してください。

- ※BDビデオなどの1080/24p映像を再生しているとき
- ・HDMI出力端子と映像出力端子の両方を接続しているときは、映像出力端子から映像が出力されません。
- ・HDMI出力端子と映像出力端子の両方から映像を出力したいときは「オート」以外に設定してください。
- ・480pまたは480i出力しているときは、96kHz/192kHzのPCM音声は、48kHzで出力されます。
- ・ブルーレイ3D™を再生するときは、「オート」に設定してください。（映像は、1080/48pもしくは720/120pで出力されます。）

D映像出力設定

D映像ケーブルを使って接続するときは、接続するテレビの端子の種類に合った「D映像出力設定」が必要です。

設定項目	出力される信号	設定内容
D1☆	480i	テレビのD1映像入力端子と接続するとき。
D2	480p	テレビのD2映像入力端子と接続するとき。
D3/D4/D5※	1080i	テレビのD3、D4、D5映像入力端子と接続するとき。

※「D3/D4/D5」に設定していても、BDは「480i」で出力されます。

※「D3/D4/D5」に設定していても、DVDの再生映像は「480i」または「480p」で出力されます。

ホームメニューの各種設定をする

※ D5/D4/D3/D2 映像入力端子付きテレビとD映像ケーブルを使って接続したとき、再生映像やテレビとの相性により、再生した映像が乱れて見える場合があります。そのようなときは、「D映像出力設定」を「D1」に設定してください。

- 設定後、D映像ケーブルを抜き差しすると、設定はD1に戻ります。

画面サイズ設定

テレビを買い換えたときなど、接続するテレビの画面サイズが変わったときは、「画面サイズ設定」の変更が必要です。

接続するテレビの画面サイズ（横縦比）、映像出力を設定します。

設定項目	設定内容
16:9 (ワイド) ☆	16:9画面サイズのテレビと接続するときに設定します。
4:3 (ノーマル)	4:3画面サイズのテレビと接続するときに設定します。

「4:3 (ノーマル)」選択時に表示

設定項目	設定内容
レターボックス ☆	画面サイズが4:3のテレビと接続して16:9映像を再生するとき、16:9の比率を保ったまま上下に黒い帯を入れて再生します。
パンスキャン	画面サイズが4:3のテレビと接続して16:9映像を再生するとき、映像の左右をカットして4:3のサイズで再生します。(4:3PS指定の表示があるDVDビデオで動作する機能です。)

BDビデオ付加音声

BDビデオのメニューの操作音や付加音声（P in Pの音声など）を出力させるかどうかを選びます。

設定項目	設定内容
する☆	操作音や付加音声を出力します。市販のBDビデオの「DTS・ES 6.1ch」音声など6.1ch以上の音声は、5.1ch音声になる場合があります。
しない	操作音や付加音声を出力しません。

- DTS・ES 6.1ch音声などで6.1ch以上の音声を出力したい場合は、「しない」に設定します。
- 音声出力については、**1. 接続準備編 31 ~ 32**ページの「音声設定と出力される音声について」をご覧ください。

デジタル音声出力設定

サラウンド対応のオーディオ機器と接続したときの設定をします。

- 設定は下記の「1. サラウンド機器と接続した端子の設定をします。」で、項目のいずれか1つだけ設定してください。

1. サラウンド機器と接続した端子の設定をします。

設定項目	設定内容
HDMI出力 ^{*1} ☆	HDMI出力端子を使って接続したとき。
光デジタル音声出力 ^{*2}	光デジタル音声出力端子を使って接続したとき。
サラウンド機器を使用しない ^{*3}	サラウンド機器を使用しないとき。

2. 上記の「1.」で選択した端子の音声出力方式を設定します。

※ 1 「HDMI出力」を選択したとき

設定項目	設定内容
オート☆	• ドルビーデジタルなどのデコーダーを内蔵したHDMI機器と本機を接続しているときに選択します。 • 接続されている機器に適した音声方式で音声を出力します。
PCM (サラウンド)	• マルチチャンネルPCM対応のHDMI機器と本機を接続しているときに選択します。 • ドルビーデジタル、DTS、AACなどの各種音声方式で記録された音声をデコードし、PCMで出力します。

- 設定が完了すると設定確認画面になります。

※ 2 「光デジタル音声出力」を選択したとき

光デジタル音声出力端子から出力する音声方式を設定します。

設定項目	設定内容
ビットストリーム	ドルビーデジタル、DTS、AACデコーダーを内蔵したサラウンド機器を接続しているときに選択します。 それぞれの音声をビットストリームで出力します。
PCM (ステレオ)	ステレオ(2ch音声)タイプのオーディオ機器と接続するときに選択します。 それぞれの音声をPCM 2ch音声に変換して出力します。

- 設定が完了すると設定確認画面になります。

※ 3 「サラウンド機器を使用しない」を選択したとき

HDMI出力および光デジタル音声出力が「PCM (ステレオ)」音声で出力されます。

音声出力レベル

音の強弱の幅（ダイナミックレンジ）を調整し、平均的な音量で再生します。セリフが聞きづらいときに調整します。

設定項目	設定内容
オート☆	・ドルビー TrueHD 音声を再生しているときはディスク情報に基づいた音声出力レベルを自動で調整します。 ・ドルビーデジタル、ドルビーデジタルプラス音声を再生したときはシフトに設定された音声が出力されます。
切	記録されている音声をそのまま出力します。
ノーマル	ドルビーデジタル音声を再生したとき、ダイナミックレンジを調整し、セリフの部分を聞こえやすいように調整します。
*シフト	「シフト」に設定するとより効果が強くなります。（音声が正常に聞こえないときは「切」にしてください。）

※ 設定する際は、音量を下げてください。大きな音が出たり、スピーカーに過大な入力が入る場合があります。

11 画質調整

- 再生したタイトルの画質を調整することができます。「アクオス純モード」、「クアトロン純モード」が表示されているときは、シャープ製テレビ「アクオス」、「アクオス クアトロン」に最適な画質の映像が出力されています。
- 「クアトロン純モード」対応のアクオスについては、シャープホームページ（<http://www.sharp.co.jp/>）でご確認ください。
- 長時間録画画質で録画された番組を再生するときは、お好みに応じて設定を調整することをおすすめします。

ご注意

- 映像によっては、映像にスジが入ったりちらつくなど、正常な映像にならない場合があります。

高精細設定

映像の精細感を向上させることができます。

設定項目	設定内容
切☆	この機能を使いません
入	映像の精細感が向上します。

- 「クアトロン純モード」のときは、「アクオス クアトロン」側で設定が有効になります。

DNR（デジタルノイズリダクション）設定

映像のノイズを低減して見やすい映像にすることができます。

設定項目	設定内容
弱	映像のノイズを少し低減します。
中	映像のノイズを低減します。
強	映像のノイズを大きく低減します。
切☆	DNR 機能を使いません。

クロマディレイ設定

輝度信号と色信号のズレを調整できます。

設定項目	設定内容
-2、-1、+1、+2	輝度信号と色信号のズレを調整します。
切☆	クロマディレイ機能を使いません。

ブロック NR（ノイズリダクション）設定

動きの激しい映像などで生じるブロック状のノイズを低減します。

設定項目	設定内容
入	ブロック状のノイズを低減します。
切☆	ブロックノイズリダクション機能を使いません。

モスキート NR（ノイズリダクション）設定

画像の輪郭部分で生じる、ちらつきノイズを低減します。

設定項目	設定内容
入	ちらつきノイズを低減します。
切☆	モスキートノイズリダクション機能を使いません。

12 BD/DVD 再生設定

視聴制限レベル

ディスクの内容により、視聴制限を設定できます。操作方法については 180 ページをご覧ください。

DVD 視聴制限レベル

- 視聴制限は、「暗証番号」を設定した場合のみ設定できます。

設定項目	設定内容
1	子供向けディスクを再生できます。成人指定ディスクと一般向けディスク（R 指定含む）は再生できません。
2～3	一般向けディスク（R 指定を除く）と子供向けディスクを再生できます。成人指定ディスクと一般向け制限付き（R 指定）ディスクは再生できません。
4～7	一般向けディスク（R 指定を含む）と子供向けディスクを再生できます。成人指定ディスクは再生できません。
8	すべてのディスクを制限無しで再生できます。
切☆	視聴制限を「切」にします。

BD 視聴制限年齢

- BD ビデオの視聴制限年齢を設定できます。

設定項目	設定内容
無制限☆	年齢制限をしません。
0 歳を制限～	0 歳～99 歳の間で年齢制限をします。
99 歳以下を制限	

国コード（国コード一覧 180 ページを参照）

設定項目	設定内容
（国コード）	国コードを選びます。

ディスク優先言語

画面に表示するメニューや、音声の言語を選択できます。操作方法については 180 ページをご覧ください。

字幕言語（言語コード一覧 180 ページを参照）

設定項目	設定内容
（言語コード）	字幕の言語コードを選びます。

音声言語（言語コード一覧 180 ページを参照）

設定項目	設定内容
（言語コード）	音声の言語コードを選びます。

確認・基本

視聴

録画・予約録画

再生・消去

編集

ダビング・管理

ファミリーリンク

設定

困ったときは

ホームメニューの各種設定をする

メニュー言語 (言語コード一覧 180 ページを参照)

設定項目	設定内容
(言語コード)	メニューの言語コードを選びます。

- 画面に表示されるメニューや音声の言語はディスクによって異なります。上記の設定を行っても、ディスクによっては自動的に言語が切り換わったり、字幕の表示/非表示や切り換えを禁止している場合があります。また、ディスクメニューを使って選ぶ場合があります。

アングルマーク表示

BD・DVD ビデオのタイトルで、マルチアングルで録画されたシーンを再生中に、アングルマーク「」を画面に表示します。

設定項目	設定内容
する	アングルマークを表示します。
しない☆	アングルマークを表示しません。

BD-LIVE 設定

- BD-LIVE 対応の BD ビデオには、インターネット経由 (LAN 経由) で追加の映像や字幕、通信対応のゲームなどができるものがあります。BD-LIVE 設定で、インターネットへの接続の許可や禁止の設定ができます。
- BD-LIVE 設定は、「暗証番号」を設定した場合のみ設定できます。

設定項目	設定内容
許可する	全てのディスクを許可します。
制限付許可☆	不正に作られたディスクなど、BD-LIVE 番組制作者の証明書が含まれていないディスクのインターネットへの接続を制限します。
禁止する	全てのディスクを禁止します。

3D 切替設定

- ブルーレイ 3D™ を、3D または 2D のどちらで再生するか、設定できます。
- この設定は、「HDMI 映像出力設定」(→ 171 ページ)を「オート」にした場合に設定できます。

設定項目	設定内容
オート☆	3D 映像で視聴するときに選択します。
2D	2D 映像で視聴するときに選択します。

- 早送り、早戻し中は 2D 再生となります。
- 予約録画の開始時刻 2 分前になると、予約録画準備のため、再生が停止します。

3D 通知設定

ブルーレイ 3D™ の再生時に、再生に関する注意文を表示させるか表示させないかを設定します。

設定項目	設定内容
する☆	再生時にブルーレイ 3D™ の注意文を表示します。
しない	再生時にブルーレイ 3D™ の注意文を表示しません。

- 「する」を選ぶと、ブルーレイ 3D™ の再生時に注意文が表示されます

⑬ 音声ガイド設定

音声ガイドに関する設定をします。

音声ガイド実行

ホームメニューなどの音声ガイド (ON/OFF) を設定します。

設定項目	設定内容
する☆	かんたんメニュー操作中に音声ガイドを行います。
しない	音声ガイドを行わない。

音量調整

音声ガイドの音量を設定します。

設定項目	設定内容
大	標準の音量で聞き取りにくいときに設定します。
標準☆	標準の音量です。

安心・省エネ

省エネに関する項目を設定します。(☆の付いた項目は、工場出荷時の設定/設定リセットをした後の設定です。)



⑭ 無操作オフ設定

操作をしない状態が約 3 時間続くと、自動的に電源が切れるように設定できます。

設定項目	設定内容
する	操作をしない状態が約 3 時間続くと、自動的に電源を切ります。
しない☆	電源は自動的に切れません。

- 無操作オフ機能は、再生や録画 (ダビング) を行っているときは動きません。

⑮ 再生後自動オフ設定

最後まで再生し自動停止したとき、自動的に電源を「切」にするように設定できます。シャープ製ファミリンク対応機器と接続しているときは、本機とファミリンク対応機器の電源が自動的に切れます。

設定項目	設定内容
する	再生終了時に自動的に電源を切ります。
しない☆	電源は自動的に切れません。

- 「する」を選ぶと、再生終了時に電源を自動的に切るか、確認メッセージが表示されます。

機能切換

さまざまな機能に関する設定をします。(☆の付いた項目は、工場出荷時の設定/設定リセットをした後の設定です。)



16 ファミリンク設定

連動設定

「ファミリンク」を搭載したシャープ製のテレビとHDMIケーブルで接続したとき、テレビから本機を操作できるようにするか、しないかを設定します。

設定項目	設定内容
する☆	HDMIで接続した機器から操作できるようにします。
しない	HDMIで接続した機器から操作できないようにします。

- その他のテレビの場合は設定が無効となります。

テレビの設定取得

ファミリンクに対応したテレビ(シャープ製)の設定情報を取得し、チャンネルをテレビと同じ設定にすることができます。

17 番組表設定

番組表取得設定

地上デジタル放送の電子番組表情報を自動で取得するための時間を設定します。取得するための設定については **1. 接続・準備編 61** ページをご覧ください。

ジャンル色設定

番組表の色をジャンルごとに、お好みの色に設定することができます。

サブチャンネル設定

番組表のサブチャンネルを表示することができます。

設定項目	設定内容
する	サブチャンネルを表示します。
しない☆	サブチャンネルを表示しません。

18 文字サイズ設定

電子番組表やホーム画面、録画リストの文字サイズを変更することができます。

設定項目	設定内容
標準☆	標準の文字サイズで表示します。
大きな文字	大きな文字サイズで表示します。

- **文字サイズ** を押しても切り換えることができます。

19 画面表示設定

タイムバー表示設定

再生状態に応じて、タイムバーの自動表示をさせるかどうかを設定できます。

設定項目	設定内容
する☆	再生開始時、早送り時(約1.5倍速)、スキップ操作時、一時停止操作時などにタイムバーが約5秒間表示されます。早送り/早戻し時は動作中常時表示されます。(早送り(約1.5倍速)を除く。)
しない	タイムバーを自動表示しません。

※ BD/DVDビデオ再生時はタイムバーは表示されません。

メッセージ表示設定

本機の再生中に、本機の動作に関するメッセージが表示されることがあります。

再生中のタイトルの字幕にメッセージが重なるのを避けるなど、メッセージを表示したくない場合は、「しない」に設定すると、メッセージのいくつかを非表示にできます。

設定項目	設定内容
する☆	HDD(ハードディスク)やBD(ブルーレイディスク)/DVD/CDの再生中に、本機の動作に関するメッセージを表示します。
しない	HDDやBD/DVD/CDの再生中は、予約開始またはディスク挿入/取り出しに関するメッセージを表示しません。

- 「しない」に設定しても、メッセージが表示される場合があります。

チャンネル表示設定

タイトルを再生したときにチャンネル情報を表示させるか表示させないかを設定します。

設定項目	設定内容
する	再生時にチャンネル情報を表示します。
しない☆	再生時にチャンネル情報を表示しません。

字幕表示設定

デジタル放送で字幕のある番組を視聴しているときに、常に字幕を表示させるかさせないかを設定することができます。

設定項目	設定内容
する	字幕を常に表示します。
しない☆	字幕を表示させません。

確認・基本

視聴

録画・予約録画

再生・消去

編集

ダビング・管理

ファミリンク

設定

困ったときは

文字スーパー設定

デジタル放送では、災害が発生すると画面に文字情報を表示する場合があります。

本機で受信した放送の視聴中や再生中に、災害発生時の文字情報を表示させるかどうかを、文字スーパー設定で設定できます。

設定項目	設定内容
第1言語を表示☆	デジタル放送で送られてくる第1言語 ^{※1} の文字スーパーを表示します。
第2言語を表示	デジタル放送で送られてくる第2言語 ^{※1} の文字スーパーを表示します。
表示しない	文字スーパーを表示しません。 ^{※2}

※1 第1言語や第2言語は、放送局や番組によって指定されます。

※2 文字スーパーによっては、強制的に表示するものもあります。

20 液晶設定

液晶バックライト

液晶バックライトやHDDランプ、BD/DVDランプを点灯させるか消灯させるかを設定します。

設定項目	設定内容
点灯☆	電源が入っているときに液晶バックライトやHDDランプ、BD/DVDランプを点灯させます。
予約実行時のみ消灯	電源切(待機)状態で予約録画が始まった場合、液晶バックライトやHDDランプ、BD/DVDランプは点灯しません。就寝中の明かりが気になるときに設定すると便利です。
消灯	液晶バックライトやHDDランプ、BD/DVDランプは消灯します。

・「消灯」に設定しているとき、次の場合はHDDランプとBD/DVDランプが点滅表示となります。

- ・電源を入れた後の起動動作中
- ・設定リセット中

21 電源オフ時計表示設定

本機の電源を切ったときに、本体表示部に時計を表示できます。

設定項目	設定内容
する	時計を表示します。
しない☆	時計を表示しません。

22 タイムシフト視聴設定

放送視聴時にタイムシフト視聴、ちょっと戻ってテレビ視聴をするための設定です。タイムシフトする時間を選びます。

設定項目	設定内容
— (しない)☆	タイムシフト視聴しません。
30分、60分、90分	設定した時間ぶんタイムシフト視聴します。

- ・タイムシフト視聴設定を行うと、電源が自動的に「切」になります。再度電源を入れ直すと、設定が有効になります。
- ・タイムシフトについて詳しくは、**44** ページをご覧ください。

23 クイック起動設定

素早く電源を入にして、番組表などを表示することができます。

設定項目	設定内容
する (設定1)	「電源を入れる」「電子番組表を表示させる」「ホーム画面を表示させる」などの操作や、「録画」「再生」の操作がすぐにできる設定です。
する (設定2)	電源を切ったあとの2時間は、「する(設定1)」と同じ操作ができます。電源を切ったあと2時間を過ぎると、「しない」の設定と同じになります。
しない☆	クイック起動設定を「切」にします。

- ・「クイック起動」が設定されている状態で「ダウンロードサービス」を行うとき、ダウンロードサービスを開始する5分前になると、一時的に「クイック起動」設定を解除します。そのため、すぐに電源が入らない場合があります。
- ・操作方法は **164** ページをご覧ください。

視聴準備

視聴するための準備に関する設定をします。(☆の付いた項目は、工場出荷時の設定/設定リセットをした後の設定です。)

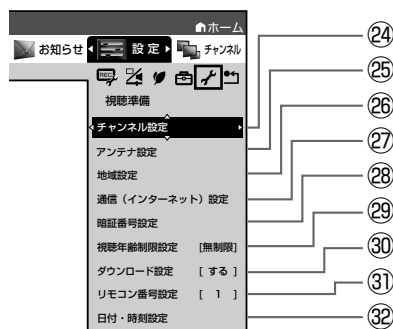

24 チャンネル設定

各項目について詳しくは **1. 接続・準備編** **59**、**60**、**62** ~ **66** ページをご覧ください。

25 アンテナ設定

各項目について詳しくは **1. 接続・準備編** **57** ~ **58** ページをご覧ください。

②6 地域設定

各項目について詳しくは **1. 接続・準備編 56** ページをご覧ください。

②7 通信（インターネット）設定

各項目について詳しくは **1. 接続・準備編 67 ~ 69** ページをご覧ください。

②8 暗証番号設定

本機は視聴年齢制限や視聴料金の制限など、各種の制限を設けることができます。これらの制限を通過するときなどに、暗証番号を使います。操作方法については、**179** ページをご覧ください。

②9 視聴年齢制限設定※

年齢制限のある番組の視聴を制限するための設定です。年齢制限は 4 ~ 20 歳の範囲で設定できます。

設定項目	設定内容
数字ボタンで年齢を入力	視聴年齢を制限します。
無制限☆	視聴年齢を制限しません。

※ あらかじめ暗証番号の設定（→ **179** ページ）をしておくことが必要です。

③0 ダウンロード設定

電源「切」のとき自動ダウンロードでソフトウェアの更新を行うかどうかを設定します。（ソフトウェアを自動更新することで本機の機能改善などに対応することができます。）

設定項目	設定内容
する☆	自動ダウンロードを行います。
しない	自動ダウンロードを行いません。

ダウンロード中は、本体表示部に「DL」と表示されます。

③1 リモコン番号設定

リモコン番号を設定できます。
 ・ 詳しくは **1. 接続・準備編 53** ページをご覧ください。

お知らせ

リモコンで操作したとき、本体表示部にこんな表示が出たときは

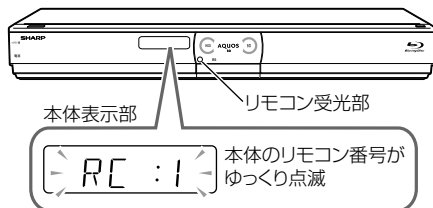

- ・ リモコンで操作したとき本体表示部に「RC:1」、「RC:2」、「RC:3」の表示が点滅する場合は、本体側とリモコン側でリモコン番号が違っています。
- ・ 本体表示部に表示されている数字のリモコン数字ボタンを押しながら、決定ボタンを 6 秒以上押し続け、本体側とリモコン側のリモコン番号を合わせます。

③2 日付・時刻設定

自動設定について

デジタル放送を受信している場合、日付・時刻の設定は自動的に行われます。受信していない場合は設定を行ってください。

日付・時刻設定

予約設定の前に時計が合っていることを確認し、合っていない場合は時計を合わせてください。デジタル放送を受信すると自動的に日付・時刻が設定されますので、この設定は不要です。
 詳しくは **1. 接続・準備編 51** ページをご覧ください。（設定方法が、基本操作と少し異なります。）

初期化・更新

初期化や更新を行うときに設定します。（☆の付いた項目は、工場出荷時の設定／設定リセットをした後の設定です。）

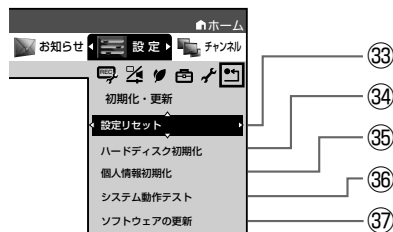

③3 設定リセット

システムに保存している情報を初期状態（工場出荷時の状態）に戻します。

設定項目	設定内容
リセットする	リセットして、本機に保存している情報を、初期状態に戻します。
リセットしない☆	リセットしません。

- ・ リセットを実行すると、予約内容、番組表データは消去されますが、HDD（ハードディスク）内の録画番組は消去されません。また、暗証番号の設定はリセットされません。
- ・ 設定リセットを行うと、自動的に電源は「切」となります。
- ・ 操作方法は **1. 接続・準備編 48** ページをご覧ください。
- ・ リモコン番号は 1 に戻ります。（リモコンで操作ができなくなったら、「③1 リモコン番号設定」の「お知らせ」をご確認ください。）

確認・基本

視聴

録画・予約録画

再生・消去

編集

ダビング・管理

ファミリンク

設定

困ったときは

③4 ハードディスク初期化

HDD（ハードディスク）に録画した番組などをすべて消去し、HDD をお買い上げ時の状態に戻します。

お買い上げ時、HDD は初期化された状態ですので、初期化の必要はありません。

以下のようなときに初期化をします。

- HDD 内の番組を消去しても空き容量（残量時間）が増えないとき。
- 本機のエラーが発生し、リセット操作をしても改善されないとき。
- HDD 内のタイトル（録画した番組）をすべて消去し、リフレッシュさせたいとき。

ご注意

- 初期化により消去されたタイトルは元に戻せません。大切なタイトルは、BD（ブルーレイディスク）または DVD ディスクにダビングしてから初期化してください。

設定項目	設定内容
する	HDD を初期化します。 HDD に録画済みの番組などが、全て消去されます。
しない☆	初期化しません。

③5 個人情報初期化

本機には、放送局とデータの送受信をするために入力した、お客様の個人情報が記憶されています。

本機を他人に譲渡したり、廃棄したりする際には、個人情報の初期化を行い、情報を消去してください。

録画したタイトルは消去されません。録画したタイトルも消去したい場合は、ハードディスクの初期化を行ってください。

個人情報初期化

設定項目	設定内容
する	個人情報が初期化されます。
しない☆	個人情報が残ります。

- 個人情報初期化を行うと、設定が工場出荷時の状態に戻り、自動的に本機の電源が切れます。
- リモコン番号は 1 に戻ります。
(リモコンで操作ができなくなったら、**177**ページ「③ リモコン番号設定」の「**お知らせ**」をご確認ください。)

BD ビデオ用データ初期化

BD ビデオ再生時の操作で動作が遅くなったり正常に再生しなくなる場合に、BD ビデオデータの初期化を行います。

設定項目	設定内容
初期化する	HDD（ハードディスク）に記録された BD ビデオ用データをすべて消去し、初期状態にします。
初期化しない☆	BD ビデオ用データを初期化せず残します。

ご注意

- 「BD ビデオ用データ初期化」を実行すると、BD ビデオで個別に設定したブックマークや、ゲームのスコアなどが消去されます。

③6 システム動作テスト

アンテナが正しく接続されているか、また、B-CAS カードが正しく装着されているかなどをテストすることができます。

- テストに失敗したときは、「アンテナを接続する」(→ **1. 接続準備編** 18 ~ 22 ページ)、 「B-CAS (ビーキャスト) カードを本機に挿入する」(→ **1. 接続準備編** 38 ページ) が正しく行われているかどうか、ご確認ください。
- 本機のソフトウェアのバージョン情報を確認することもできます。

③7 ソフトウェアの更新

ネットワーク

- 本機をインターネットに接続している場合、最新のソフトウェアをネットワークサーバーからダウンロードし更新できます。

設定項目	設定内容
する	ネットワークサーバーから最新のソフトウェアをダウンロードし更新します。
しない☆	更新しません。

- 暗証番号を設定している場合は入力してください。
- ソフトウェアの更新をしようとしたとき、30 分以内に予約が設定されている場合は更新できません。予約終了後に更新を行ってください。
- ディスクを取り出してから行ってください。

暗証番号を設定する

視聴制限のための暗証番号を設定します。



ご注意

- 初期化したときは、データ放送などで、再度情報の入力が必要となります。また、ポイント情報なども初期化されます。

お知らせ

- 暗証番号は忘れないように必ずメモしてください。



暗証番号を忘れたときは

- 「ホーム」－「設定」－「初期化・更新」－「個人情報初期化」で個人情報を初期化することでリセットされます。他の設定項目もリセットされ、工場出荷状態に戻ります。

暗証番号は以下の設定で使います

- 「ホーム」－「設定」－「視聴準備」－「視聴年齢制限設定」
- 「ホーム」－「設定」－「視聴準備」－「通信（インターネット）設定」－「デジタル放送接続制限」
- 「ホーム」－「設定」－「映像・音声調整」－「BD/DVD再生設定」－「視聴制限レベル」

準備 テレビと本機の準備をします

▶ 30 ページ

1 ホーム画面を表示させます

 を押す

2 「設定」を選んで決定します

 で選び  を押す

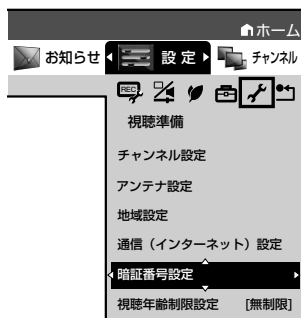

3 「視聴準備」－「暗証番号設定」を選んで決定します

 で選び  を押す



4 「する」を選んで決定します

5 4桁の暗証番号を入力します

 ~  (ふた内) を押す

6 確認のためもう一度入力します

7 「確認」で決定します

 を押す

⇒ 暗証番号設定

8 設定を終了します

 を押す

視聴制限とディスク優先言語を設定する

視聴制限で国コード、ディスク優先言語で言語コードを設定します。

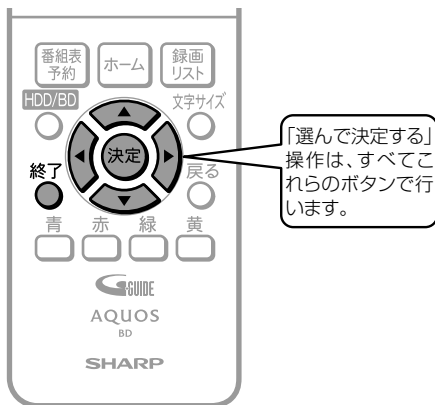

お知らせ

・「ディスク優先言語」で選ぶ言語コードについては下記をご覧ください。

1 「ホーム」 - 「設定」 - 「映像・音声調整」 - 「BD/DVD 再生設定」を選んで決定します



2 「視聴制限レベル」を選んで決定します

3 暗証番号を入力します

▶ 179 ページ

4 それぞれ選んで決定します

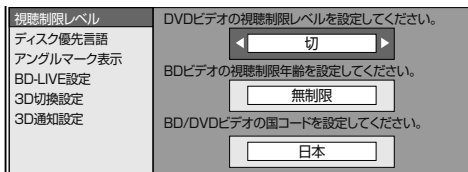

- ・ 視聴制限レベルについては **173** ページをご覧ください。
- ・ 国コードについては下記をご覧ください。

5 「ディスク優先言語」を選んで決定します

6 それぞれの項目の言語を選んで決定します

7 設定を終了します

終了 を押す

国コードの一覧表

言語コードの一覧表

アメリカ
カナダ
日本
ドイツ
フランス
イギリス
イタリア
スペイン
スイス
スウェーデン
オランダ
ノルウェー
デンマーク
フィンランド
ベルギー
オーストラリア
香港
シンガポール
タイ
マレーシア
インドネシア
台湾
フィリピン
オーストラリア
ロシア
中国

AA アファル語	FY フリジア語	LV ラトビア語、レット語	SL スロベニア語
AB アフバシア語	GA アイランド語	MG マダガスカル語	SM サモア語
AF アフリカーンス語	GD スコットランドゲール語	MI マオリ語	SN ショナ語
AM アムハラ語	GL ガルシア語	MK マケドニア語	SO ソマリ語
AR アラビア語	GN グアラニ語	ML マラヤーラム語	SQ アルバニア語
AS アッサム語	GU グジャラート語	MN モンゴル語	SR セルビア語
AY アイマラ語	HA ハウサ語	MO モルダビア語	SS シスワティ語
AZ アゼルバイジャン語	HI ヒンディ語	MR マラータ語	ST セストゥ語
BA バジキール語	HR クロアチア語	MS マレー語	SU スダ語
BE ベラルーシ語	HU ハンガリー語	MT マルタ語	SV スウェーデン語
BG ブルガリア語	HY アルメニア語	MY ミャンマー語	SW スワヒリ語
BH ビハーリー語	IA 国際語	NA ナウル語	TA タミール語
BI ビスマラ語	IE 国際語	NE ネパール語	TE テルグ語
BN ベンガル語、バングラ語	IK イヌピット語	NL オランダ語	TG タジク語
BO チベット語	IN インドネシア語	NO ノルウェー語	TH タイ語
BR ブルトン語	IS アイスランド語	OC オランダ語	TI ティグリニア語
CA カタロニア語	IT イタリア語	OM オマーン語 (オロモ語)	TK トゥルクメン語
CO コロンビア語	IW ヘブライ語	OR オリヤー語	TL タガログ語
CY ウェールズ語	JA 日本語	PA パンジャブ語	TN セツワ語
DA デンマーク語	JI イディッシュ語	PL ポーランド語	TO トンガ語
DE ドイツ語	JW ジャワ語	PS パシュトー語	TR トルコ語
DE ドイツ語	KA カルグ語	PT ポルトガル語	TS ツォンガ語
DE ドイツ語	KK カザフ語	QU ケチュア語	TT タタール語
EL ギリシャ語	KL クリントンランド語	RM ラエティエロマン語	TW トウイ語
EN 英語	KM カンボジア語	RN キルンディ語	UK ウクライナ語
EO エスペラント語	KN カナダ語	RO ルーマニア語	UZ ウズベク語
ES スペイン語	KO 韓国語	RU ロシア語	UR ウルドゥ語
ET エストニア語	KS カシミール語	RW キニャルワンダ語	UZ ウズベク語
EU エウスカ語	KU クルド語	SA サンスクリット語	VI ベトナム語
FA ペルシャ語	KY キルギス語	SD シンド語	VO ボラビュク語
F1 フィンランド語	LA ランゴ語	SG サンゴ語	WO ウォロフ語
F1 フィンランド語	LA ランゴ語	SH セルビアクロアチア語	XH コーサ語
F1 フィンランド語	LA ランゴ語	SI シンハラ語	YO ヨルバ語
F1 フィンランド語	LA ランゴ語	SK スロバキア語	ZH 中国語
F1 フィンランド語	LA ランゴ語		ZU ズール語

ソフトウェアを更新する

ネットワークサーバーからソフトウェアを更新する

- 本機をインターネットに接続しているときは、最新のソフトウェアをネットワークサーバーからダウンロードし更新が行えます。

■ ソフトウェアの更新情報について

- ソフトウェアの更新情報は、パソコンを使用してシャープホームページ内のサポートステーションでご確認ください。【シャープサポートステーション⇒ <http://www.sharp.co.jp/support/av/dvd/>】

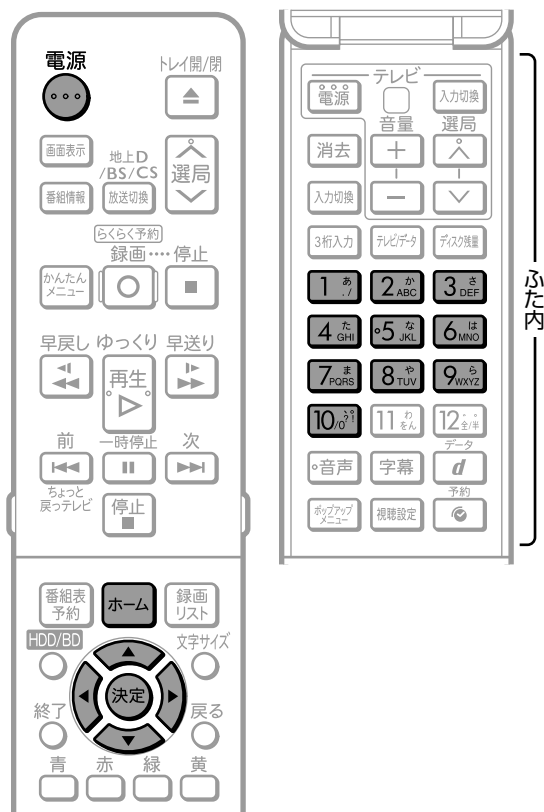

準備 テレビと本機の準備をします

1 ホーム画面を表示させます

を押す

2 「設定」を選んで決定します

で選び を押す

3 「初期化・更新」－「ソフトウェアの更新」を選んで決定します

で選び を押す



4 暗証番号を設定しているときは暗証番号を入力します

～ (ふた内) を押す

▶ 179 ページ

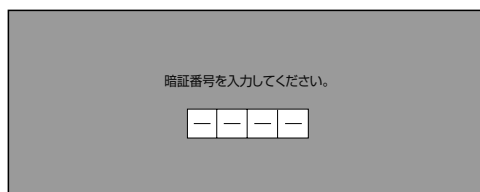

重要

- データの更新中は、更新が完了するまで他の操作は行わないでください。
- データの更新中は、電源プラグを抜かないでください。

お知らせ

- ソフトウェアの更新をしようとしたとき、30分以内に予約が設定されている場合は更新できません。予約終了後に更新を行ってください。

5 「確認」で決定します

 を押す

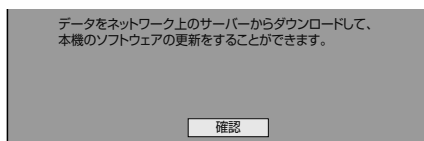

- ネットワークサーバーへアクセスし最新のソフトウェアを確認します。

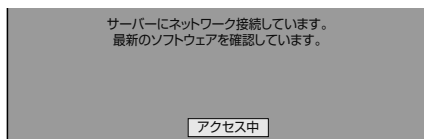

- 最新のソフトウェアがあるときは、更新のための画面が表示されます。「する」を選んで決定します。

6 「する」を選んで決定します

 で選び  を押す

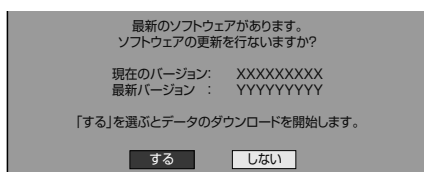

- **最新のソフトウェアがないときは**
- 次のメッセージ画面が表示されます。「確認」で決定します。放送画面に戻ります。

 を押す

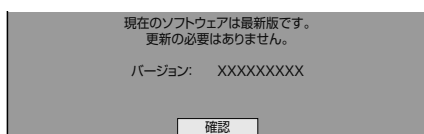

7 更新データをダウンロードし、ソフトウェアの更新を行います

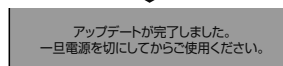
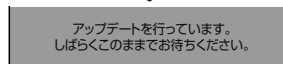
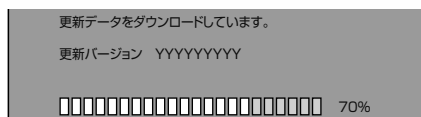

- ソフトウェアのダウンロードに失敗した場合は、メッセージ画面が表示されます。「確認」で決定します。手順 5 の画面に戻りますのでもう一度ソフトウェアの更新を行ってください。

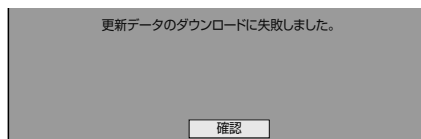

8 本機の電源を切ります

 を押す

お知らせ

- 電源を切った後、電源を入れ、再び電源を切ったときは、ソフトウェアの更新が完了するまで下記の画面が表示され、電源が切れない場合があります。電源が切れるまでお待ちください。

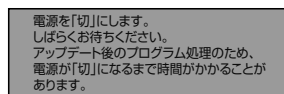

ディスクの種類とおもにできること

●HDD（ハードディスク）またはBD（ブルーレイディスク）にデジタル放送をそのままの画質（ハイビジョン画質）で録画

録画画質をDRに設定することでデジタル放送から送られてくる信号をそのまま録画できます。
ハイビジョン画質や5.1ch 音声をそのまま録画できます。
録画画質は、デジタル放送の番組に合わせHD（ハイビジョン）またはSD（標準）となります。

●HDD（ハードディスク）またはBDに録画画質を選んで録画

任意の録画画質（2倍～12倍、HD○○、SXP、XP、SP、LP、EP、MN）で録画できます。
2倍～12倍、HD○○では放送データを圧縮したハイビジョン画質で5.1ch 音声をそのまま録画できます。それ以外の画質では、ハイビジョン画質や5.1ch 音声などデジタル放送をそのままのクオリティで録画することはできません。

●BD ディスクにダビング

HDDに録画したハイビジョン番組を、ハイビジョンのままダビングできます。
任意の録画画質でダビングすることもできます。

●DVD ディスクへ「VRフォーマット」でダビング

任意の録画画質でダビングできます。
記録したディスクはVRフォーマット対応のDVDプレーヤーでのみ再生できます。
また、デジタル放送の「1回だけ録画可能」「ダビング10」の番組をDVD-RW/-R（CPRM対応）ディスクに記録することができます。

●DVD ディスクへ「ビデオフォーマット」でダビング

任意の録画画質でダビングできます。
デジタル放送の「録画禁止」や「1回だけ録画可能」「ダビング10」の番組を記録することはできません。
市販のDVDプレーヤーやDVD-ROMドライブのほとんどで再生できる方式です。

●おもにできること／できないこと

	HDD（ハードディスク）				BD-RE(SL/DL)	DVD ディスク	
	DR 録画	2～12倍	HD○○	SXP/XP/SP/LP/EP/MN○○	BD-R(SL/DL) BD-RE XL BD-R XL	VRフォーマット	ビデオフォーマット
デジタル放送録画	○	○	○	×	○	○*1	×
外部入力録画	×	×	×	○	○	○	○*2
ハイビジョン画質での録画	○	○	○	×	○	×	×
デジタル放送5.1ch 音声記録	○	○	○	×	○	×	×
字幕記録	○	○	○	×	○	×	×
連動データ記録	○*4	○*4	○*4	×	○*4	×	×
ステレオニヶ国語音声記録（マルチ音声）	○	○*5	○	×	○*5	×	×
モノラルニヶ国語音声記録	○	○	○	○	○	○	×
高速ダビング	○	○	○	○	○	×	×
追いかけて再生	○	○	○	○	×	—	—
同時録画再生	○	○	○	○	×	—	—
任意のチャプター設定	○	○	○	○	○	○	×
シーン消去	○	○	○	○	○	×	×
チャプター消去	○	○	○	○	○	×	×
フレーム単位編集	○	○	○	○	○	×	×

*1 DVD-RW/-R（CPRM対応）ディスクでのダビングのみ可能。

*2 ファイナライズ後はダビングできません。

*3 字幕が映像として送られてきている場合のみ可能です。（字幕の入/切の切り換えができない映像のみ録画されます。）

*4 「長時間モード設定」の「連動データ設定」に従い記録されます。予約録画では予約ごとに設定することもできます。（SXP以下の画質では記録されません。）

*5 録画画質「7倍」「10倍」「12倍」で録画したとき、記録される音声は「ホーム」－「設定」－「録画機能設定」－「長時間モード設定」の「マルチ音声設定」で設定されている音声です。（→170ページ）

確認・基本

視聴

録画・予約録画

再生・消去

編集

ダビング・管理

ファミリーリンク

設定

困ったときは

本機で使えるディスクについて

本機で再生できるディスク（以下のディスク以外は再生できません。）

ディスクの種類	再生できる条件	ディスクの大きさ	録画方式 (フォーマット)	再生できる内容
 BDビデオ BD-RE BD-R	リージョンコード  ( を含む)、 または「All Region (オールリージョン)」のディスク、ブルーレイ3D™ Ver. 2.1、SL (1層)/DL (2層)/ 3.0、XL (3層) Ver. 1.1/1.2/1.2 LTH TYPE/1.3/ 1.3 LTH TYPE、SL (1層)/DL (2層)/ 2.0、XL (3層)/XL (4層)	12cm盤	BDMVフォーマット BDAVフォーマット HDVフォーマット* ¹	音声+映像 (動画)
 DVDビデオ	リージョンコード  または  の含まれるディスク	12cm盤 8cm盤	ビデオフォーマット	音声+映像 (動画)
 DVD-RW  DVD-R  DVD-R DL		12cm盤 8cm盤	VRフォーマット ビデオフォーマット AVCHDフォーマット* ² (ファイナライズ済ディスク) 写真フォーマット* ³ (DVD-RWのみ)	音声+映像 (動画) JPEGファイル
DVD+RW, DVD+R, DVD+R DL		12cm盤 8cm盤	ビデオフォーマット (ファイナライズ済ディスク)	音声+映像 (動画)
DVD-RAM カートリッジから ディスクを取り出 せるタイプ	4.7/9.4 GB	12cm盤 8cm盤	VRフォーマット AVCHDフォーマット* ²	音声+映像 (動画)
 音楽用CD		12cm盤 8cm盤	音楽用CDフォーマット	音声
 CD-R  CD-RW		12cm盤 8cm盤	音楽用CDフォーマット	音声
			JPEGファイルを記録したディスク	JPEGファイル

- ※ 1 HDV方式のディスクは、再生できない場合があります。
- ※ 2 再生できるディスクは、ビデオカメラで撮影したディスクです。パソコンなどで作成したディスクは再生できない場合があります。(ダビングは行えません。)
- ※ 3 シャープ製レコーダーで録画した写真フォーマットのディスクのみ。

本機でダビングできるディスク

- 必ず「for VIDEO」、「for General」または「録画用」の表記があるディスクをご使用ください。
- ダビングするときには、12cm 盤のディスクをご使用ください。

ディスクの種類	Blu-ray Disc		DVD R W		DVD R 4,7	
	BD-RE SL(1層)、DL(2層)、XL(3層)	BD-R SL(1層)、DL(2層)、XL(3層)、XL(4層)	DVD-RW *1		DVD-R * / DVD-R DL *1	
ディスクの特長			VRフォーマット	ビデオフォーマット	VRフォーマット	ビデオフォーマット
ディスクのバージョン	Ver.2.1, Ver.2.1/2x, Ver.3.0/2x	Ver.1.1, Ver.1.1/2x, Ver.1.2, Ver.1.2/4x/LTH, Ver.1.3/6x, Ver.1.3/6x/LTH, Ver.2.0/4x	Ver.1.1, Ver.1.1/2x, Ver.1.2/4x, Ver.1.2/6x		Ver.2.0, Ver.2.0/4x, Ver.2.0/8x, Ver.2.1/4x, Ver.2.1/8x, Ver.2.1/16x, Ver.3.0/ 8x	
新品のディスクを使うときに初期化が必要	○	○	○	○	○*2	必要ありません
ダビングしたあとで再初期化ができる	○	×	○	○	×	×
HDDに録画したデジタル放送のダビング	録画可能 (コピー)	○ (コピー)	○ (コピー)	○ (コピー)	○ (コピー)	○ (コピー)
	ダビング10 (コピー/ムーブ)	○*3 (コピー/ムーブ)	○*3 (コピー/ムーブ)	×	○*3 (コピー/ムーブ)	×
	1回だけ録画可能 (ムーブ)	○*4 (ムーブ)	○*4 (ムーブ)	×	○*4 (ムーブ)	×
	録画禁止	×	×	×	×	×
HDDからのダビングスピード	高速*9	○	○	×	×	×
	1倍速	○	○	○	○	○
ダビングしたあと他の機器で再生できる	○	○	DVD-RW対応のDVDプレーヤーでのみ再生できます。*5	ファイナライズすると再生できます。	VRフォーマットのDVD-R対応機器で再生できます。*6	ファイナライズすると再生できます。
繰り返し録画	○	×	○	○*7	×	×
追加録画	○	○	○	○*7	○*8	○*8

確認・基本

視聴

録画・予約録画

再生・消去

編集

ダビング・管理

ファミリーリンク

設定

困ったときは

上記ロゴマークがディスクレーベル面に入った、JIS規格に合格したディスクをご使用ください。
規格外のディスクを使用された場合には、再生の保証はいたしかねます。また、再生できても、画質・音質の保証はいたしかねます。

- *1 デジタル放送をDVDディスクにダビングするときは、CPRM対応のディスクをお使いください。
- *2 VRフォーマットで初期化せずに録画をすると、ビデオフォーマットで録画されます。(デジタル放送は録画できません。)
- *3 HDD(ハードディスク)に録画した「ダビング10」の番組は、BD(ブルーレイディスク)やDVDに9回コピーできます。10回目にダビングすると移動(ムーブ)になり、ダビングした番組はHDDから消去されます。
- *4 HDDに録画した「1回だけ録画可能」の番組をBDやDVDへダビングする場合は、移動(ムーブ)となり、ダビングした番組はHDDから消去されます。
- *5 ファイナライズ処理が必要な場合もあります。
DVD-RW対応のDVDプレーヤーには、右記の表示が付いています。
DVD-RW(CPRM対応)に録画した「1回だけ録画可能」「ダビング10」の番組は、CPRM対応のDVDプレーヤーで再生できます。
DVDプレーヤーによっては再生できないものもあります。
- *6 DVD-RをVRフォーマットで初期化したダビングしたディスクは、DVD-R VRフォーマット対応のDVDプレーヤーで再生できます。
DVD-R VRフォーマット対応のDVDプレーヤーでも再生できないときは、ファイナライズをしてください。
DVD-R(CPRM対応)にダビングした「1回だけ録画可能」「ダビング10」の番組は、CPRM対応のDVDプレーヤーで再生できます。(再生できない機器もあります。)
- *7 ファイナライズ処理をすると、ダビングができなくなります。(ファイナライズ解除をすると、再びダビングができるようになります。)
- *8 ディスクに残量がある限り、ダビングができます。ただし、ファイナライズ処理をすると以降のダビングができなくなります。(ファイナライズ解除はできません。)
- *9 本機の高速ダビングは約2倍速です。4倍速や6倍速のBD(ブルーレイディスク)を使用しても、ダビングスピードは約2倍速となります。

RW
COMPATIBLE

これは、DVDレコーダーでVR(ビデオレコーディング)フォーマット記録されたDVD-RWが再生できる機能を示しています。

● DVD-R DL(2層)ディスクについて

- 本機以外でダビングしたDVD-R DL(2層)ディスクは、記録状態によっては再生できない場合があります。
- 本機以外で録画したディスクは、ファイナライズされていなくても本機での追加録画は行えません。

● ファイナライズ後のディスクについて

DVD-RW (VRフォーマット) をファイナライズしても…	➡ ダビング(追加記録)が行えます。
DVD-RW (ビデオフォーマット)、DVD-R をファイナライズすると…	➡ 再生専用のディスクになります。 (ダビングは行えません。)

本機でダビング・再生できないディスク

- 次のディスクは、本機でダビング・再生はできません。再生できても正常に再生されないことがあります。誤って再生すると、大音量によってスピーカーを破損する原因となる場合がありますので、絶対に再生しないでください。

CDG、フォトCD、ビデオCD、CD-ROM、CD-TEXT、CD-EXTRA、SVCD、SACD、PD、CDV、CVD、DVD-ROM、DVD オーディオ、HD DVD など

その他、特殊な形のディスク (♡ハート型や◇六角形のディスクなど)

- AVCHD 方式の DVD ディスクはダビングできません。再生のみ可能です。

本機で再生できないディスク

- 本機で再生できるディスクでも、次のような場合はまったく再生できないか、正常な再生ができないことがあります。

BD ビデオ	<ul style="list-style-type: none"> リージョンコード「A」または「All Region」以外のディスク（正式な販売地域以外のディスク）リージョンコードの記載がないディスクは、NTSC 方式のディスクであれば再生できることもあります。 PAL 方式、SECAM 方式のディスク
BD-RE [※] BD-R [※]	<ul style="list-style-type: none"> BD-RE Ver.1.0 は本機で再生できません。 カートリッジタイプのディスクは再生できません。
DVD ビデオ [※]	<ul style="list-style-type: none"> リージョンコード「ALL」、「2」が含まれていないディスク（正式な販売地域以外のディスク） PAL 方式、SECAM 方式のディスク（海外で製造されたディスク）
DVD-RW [※] DVD+RW [※] DVD-RAM [※] DVD-R [※] DVD+R [※]	<ul style="list-style-type: none"> データが記録されていないディスク ファイナライズされていないディスク <p>次のディスクは再生できない場合があります。</p> <ul style="list-style-type: none"> DVD-R (VR フォーマット) ディスク DVD-R DL (2 層) ディスク DVD+R DL (2 層) ディスク

※ 無許諾のディスク（海賊版のディスク）、業務用のディスク、他のレコーダーやパソコンで記録したディスクは、再生できない、または正常な再生映像とならない場合があります。

CD-R CD-RW	<ul style="list-style-type: none"> データが記録されていないディスク ファイナライズされていないディスク 音楽 CD フォーマット、JPEG ファイル以外のフォーマットで記録されたディスク 音楽や映画などと静止画（JPEG ファイル）が混在したディスクは、静止画（JPEG ファイル）を再生できません。 または、ディスクによってはまったく再生できません。 ディスクの記録状態／ディスク自体の状態によっては、再生できません。 ディスクと本機の相性、または記録に使用したレコーダーによっては再生できません。
音楽用 CD	<ul style="list-style-type: none"> 著作権保護を目的とした信号（コピーコントロール信号）の入った CD は再生できない場合があります。 DTS 音声とリニア PCM 音声が入混在しているディスクは再生できない場合があります。本製品は、CD（コンパクトディスク）規格に準拠した音楽用 CD の再生を前提として設計されています。
ビデオ CD	<ul style="list-style-type: none"> ビデオ CD は本機で再生できません。
DTS CD	<ul style="list-style-type: none"> リニア PCM 音声のトラックが混在するなど、一部のディスクによっては、正常に再生できない場合があります。

BD について

推奨ディスク

- 必ず「for VIDEO」、「for General」または「録画用」の表記があるディスクをご使用ください。
- ディスクによっては本機との相性により、性能を十分に発揮できない(使用できない)場合がありますので、弊社で確認済みの下記メーカー製ディスクの使用をおすすめします。

BD-RE (Ver.2.1/1x-2x) に準拠したディスク

ディスクのバージョン	メーカー				
Ver.2.1	シャープ	TDK	ソニー	パナソニック	三菱化学メディア

BD-R (Ver.1.1/1x-2x, Ver.1.2/1x-4x, Ver.1.2 LTH TYPE, Ver.1.3/1x-6x, Ver.1.3 LTH TYPE)、BD-R XL (Ver.2.0/2x-4x 3層) に準拠したディスク

ディスクのバージョン	メーカー				
Ver.1.1	TDK	ソニー	パナソニック	三菱化学メディア	
Ver.1.2	シャープ	TDK	ソニー	パナソニック	三菱化学メディア
Ver.1.2 LTH TYPE	太陽誘電(That's)				
Ver.1.3	TDK	ソニー	パナソニック		
Ver.1.3 LTH TYPE	太陽誘電(That's)	三菱化学メディア			
Ver.2.0 XL (3層)	シャープ				

ダビングした BD を他の機器で再生するときは

- 本機でダビング(録画)したディスクを他の機器で再生するときは、ディスクの種類や録画方式(フォーマット)により、再生できる機器の条件が異なります。
- BD ディスクはファイナライズ操作は不要です。

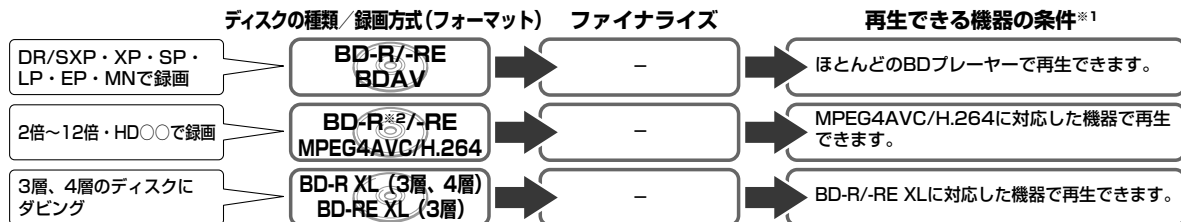

※ 1 再生する機器が再生の条件を満たしているかについては、お使いの機器メーカーにお問合せください。

※ 2 BD-R Ver1.3 LTH ディスクの場合は、再生機器が BD-R Ver1.3 LTH に対応している必要があります。

本機で記録(ダビング)した BD ディスクが再生可能な BD レコーダー/BD プレーヤーについて

- 記録方式や記録に使用したディスクにより、他機での再生が制限されます。
 - ※下記の表に該当していても、ディスクの状態や記録内容によっては、再生できない場合があります。
- 他機での再生を保証するものではありません。

	記録方式/ディスクの種類	再生可能な BD レコーダー/BD プレーヤー
記録方式	DR(MPEG2-TS) 記録	ほとんどの BD レコーダー/BD プレーヤーで再生が可能です。
	2倍~12倍/HD○○(MPEG4 AVC/H.264) 記録	MPEG4 AVC/H.264 に対応した BD レコーダー/BD プレーヤーで再生が可能です。
ディスクの種類	BD-R Ver.1.2 LTH TYPE ディスク、BD-R Ver.1.3 LTH TYPE ディスクに記録	BD-R Ver.1.2 LTH TYPE ディスク、BD-R Ver.1.3 LTH TYPE ディスクに対応した BD レコーダー/BD プレーヤーで再生が可能です。
	BD-R XL Ver.2.0 (3層/4層)、BD-RE XL Ver.3.0 (3層) に記録	BD-R XL Ver.2.0 (3層/4層)、BD-RE XL Ver.3.0 (3層) に対応した BD レコーダー/BD プレーヤーで再生が可能です。

確認・基本

視聴

録画・予約録画

再生・消去

編集

ダビング・管理

ファミリーリンク

設定

困ったときは

DVD ディスクについて

ディスクの種類とフォーマットについて

・ DVD-RW/-R ディスクとフォーマットの種類を、お使いになる目的に合わせてお選びください。

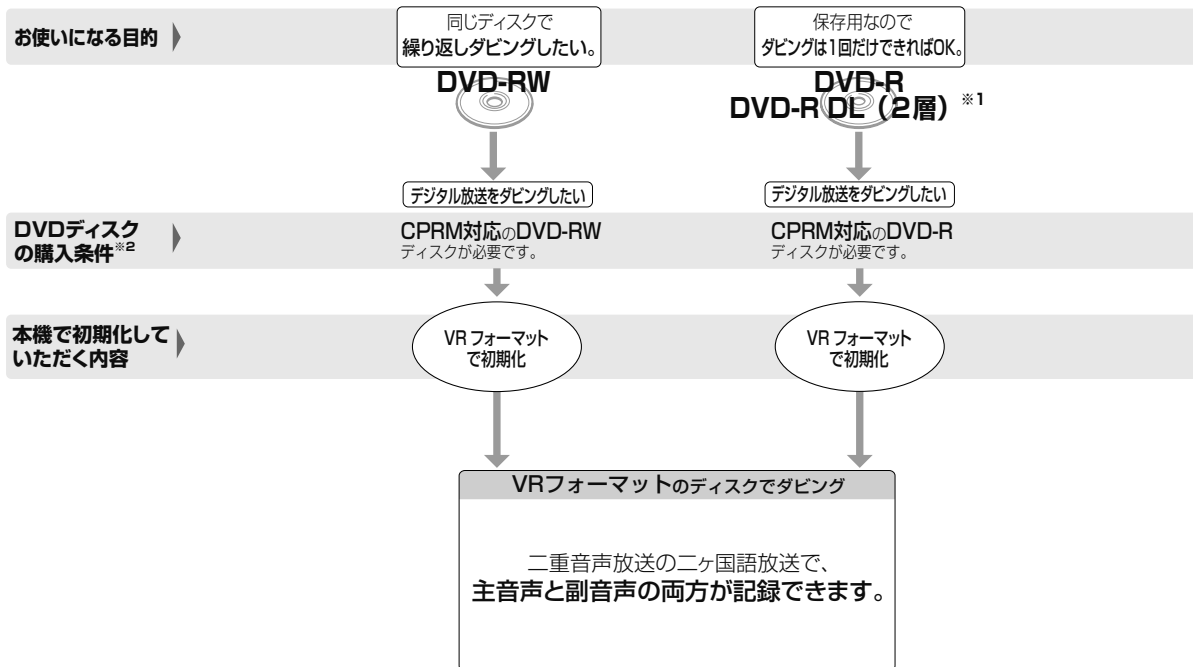

※ 1 DVD-R DL (2層) ディスクは、2005年2月にDVDフォーラムで承認された新しい規格です。そのため、機器によっては、ファイナライズを行ったディスクでも再生できない場合があります。

※ 2 DVD-RW または DVD-R ディスクを購入するときは、デジタル放送がダビングできる CPRM (デジタル放送) 対応のディスク購入をおすすめします。

DVD-RW を使うとき

- ・ 本機をお買いあげの時点では、新品の DVD-RW を挿入すると自動的に VR フォーマットで初期化されます。
- ・ ビデオフォーマットでご使用になるときは、「初期化」という操作を行い、ダビングをするための準備をします。初期化をするときに、ダビングフォーマット (ビデオフォーマット) を選びます。初期化のしかたについては、**27** ページをご覧ください。
- ・ DVD-RW をおもにビデオフォーマットで使いたいときは、挿入した DVD-RW を自動的にビデオフォーマットで初期化するように設定できます。設定のしかたは、「DVD 自動初期化設定」(→ **170** ページ) をご覧ください。
- ・ ダビングした DVD-RW ディスクを新品同様に使いたいときは、もう一度初期化します。

※初期化すると、ダビングした内容はすべて消去されます。

DVD-R を使うとき

- ・ 新品の DVD-R をビデオフォーマットで使うときは、「初期化」の操作は必要ありません。販売時からビデオフォーマットで初期化されています。

DVD-R VR フォーマットについて

- ・ 新品の DVD-R は、VR フォーマットで初期化できます。
- ・ DVD-R を VR フォーマットで初期化できるのは、未使用の状態、1 回だけです。(ビデオフォーマットに初期化し直すことはできません。)
- ・ 不要なタイトルを削除できますが、削除した分のデータ容量は復帰しません。

推奨ディスク

- 必ず「for VIDEO」、「for General」または「録画用」の表記があるディスクをご使用ください。
- ディスクによっては本機との相性により、性能を十分に発揮できない(使用できない)場合がありますので、弊社で確認済みの下記メーカー製ディスクの使用をおすすめします。

DVD-R (for General Ver.2.0/1x-8x、Ver.2.1/16x) に準拠したディスク

ディスクのバージョン	メーカー		
Ver.2.0/4 ×	太陽誘電 (That's)	三菱化学メディア	日立マクセル
Ver.2.0/8 ×	太陽誘電 (That's)	三菱化学メディア	
Ver.2.1/16 ×	太陽誘電 (That's)	三菱化学メディア	

DVD-R DL (2層 /for General Ver.3.0/4x-8x) に準拠したディスク

ディスクのバージョン	メーカー		
Ver.3.0	三菱化学メディア		
Ver.3.0/4 ×	三菱化学メディア		
Ver.3.0/8 ×	三菱化学メディア		

DVD-RW (Ver.1.1/1x-2x、Ver.1.2/4x-6x) に準拠したディスク

ディスクのバージョン	メーカー		
Ver.1.1/2 ×	三菱化学メディア	日本ビクター (JVC)	TDK
Ver.1.2/4 ×	三菱化学メディア	日本ビクター (JVC)	

お知らせ

- 上記推奨メーカー製のディスクにつきましては、実際にテストを行い、動作の確認ができたものですが、ディスクごとの相性に対して動作を保証するものではありません。
- デジタル放送などのコピー制御信号の含まれた番組をダビングするときは、CPRM 対応の DVD-RW/-R ディスクを VR フォーマットで使用してください。

確認・基本

視聴

録画・予約録画

再生・消去

編集

ダビング・管理

ファミリーリンク

設定

困ったときは

ダビングした DVD を他の機器で再生するときは

- 本機でダビング(録画)したディスクを他の機器で再生するときは、ディスクの種類や録画方式(フォーマット)により、再生できる機器の条件が異なります。

通常は、ダビングした後にファイナライズすると、他の機器でも再生できる(互換性のある)ディスクができます。(ファイナライズのしかたについては **152** ページをご覧ください。)

ディスクの種類/録画方式 (フォーマット)	ファイナライズ	再生できる機器の条件*
DVD-R/RW ビデオフォーマット	必要	ほとんどのDVDプレーヤーで再生できます。 市販のDVDビデオと同等に扱えます。
DVD-R VRフォーマット	必要	DVD-R VR フォーマットに対応した DVD プレーヤーで再生できます。
DVD-RW VRフォーマット	必要	DVD-RW に対応した DVD プレーヤーで 再生できます。
DVD-R DL ビデオフォーマット	必要	DVD-R DL のビデオフォーマットに対応した DVDプレーヤーで再生できます。
DVD-R DL VRフォーマット	必要	DVD-R DL の VR フォーマットに対応した DVD プレーヤーで再生できます。
デジタル放送を 録画 DVD-R (CPRM対応) VRフォーマット	必要	DVD-R (CPRM) に対応した DVD プレーヤーで再生できます。
デジタル放送を 録画 DVD-RW (CPRM対応) VRフォーマット	必要	DVD-RW (CPRM) に対応した DVD プレーヤーで再生できます。
デジタル放送を 録画 DVD-R DL (CPRM対応) VRフォーマット	必要	DVD-R DL (CPRM) に対応した DVD プレーヤーで再生できます。

*再生する機器が再生の条件を満たしているかについては、お使いの機器メーカーにお問合せください。

例：再生できる機器の条件

DVD-R DL ディスク (CPRM 対応) にデジタル放送をダビングし、他の機器で再生したいとき

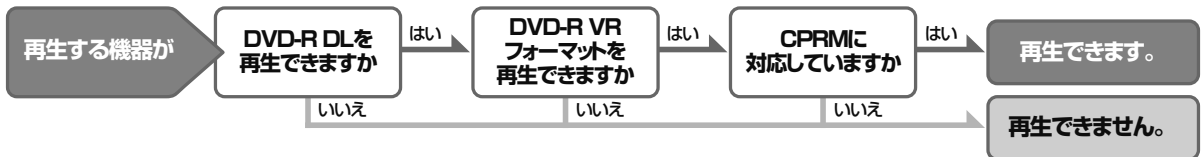

故障かな？と思ったら

次のような現象は故障ではない場合がありますので、修理をお申し付けになる前にお確かめください。

操作ができない（電源が入らない）ときは、まず次のことをお確かめください

- 電源プラグはコンセントから抜けていませんか？
→ **1. 接続・準備編 39 ページ**
- リセットボタンを押して電源を入れなおしてください。
→ **192 ページ**

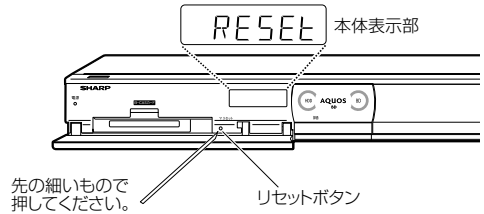

リモコンで操作ができないときは、まず次のことをお確かめください

- リモコンの乾電池は消耗していませんか？／リモコンの乾電池は正しくセットされていますか？ → **18 ページ**
- リモコンの操作範囲内で操作していますか？／向きは正しいですか？ → **18 ページ**
- リモコン番号は正しく設定されていますか？ → **1. 接続・準備編 53 ページ**
本体とリモコンのリモコン番号設定が違っているときは、本体表示部に本体側のリモコン番号が点滅表示されます。リモコン側のリモコン番号設定を本体側のリモコン番号に合わせます。
- テレビの入力切換（外部入力）は正しく切り換えましたか？ → **31 ページ**
テレビの入力を本機を接続した外部入力に切り換えてください。
- テレビのチャンネルがスキップ設定されていませんか？ → **1. 接続・準備編 63、65 ページ**

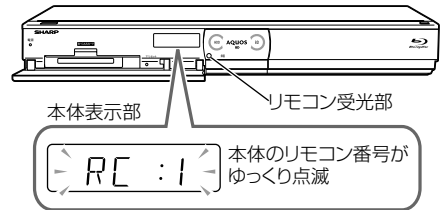

映像や音が出ないときは、まず次のことをお確かめください

- アンテナや映像・音声ケーブルは正しく接続されていますか？
入力と出力を間違えて接続していませんか？ → **1. 接続・準備編 18 ~ 22 ページ**
- テレビの入力切換（外部入力）は正しく切り換えましたか？ → **31 ページ**
テレビの入力を本機を接続した外部入力に切り換えてください。
- テレビの入力スキップが設定されていませんか？
本機を接続した入力スキップ設定されていないか確認してください。
- 電源を入れた状態で HDMI ケーブルを抜き差ししていませんか？
電源を切ってから、本機とテレビの HDMI ケーブルを接続し直し、電源を入れてください。

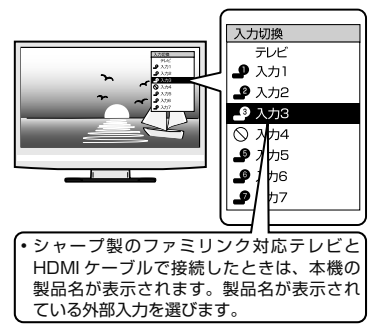

ディスクの再生ができないときは、まず次のことをお確かめください

- ディスクは正しく挿入されていますか？／表裏は間違えていませんか？ → **25 ページ**
ディスクに傷や汚れはありませんか？ ディスクのお手入れ → **26 ページ**
- BD/DVD モードに切り換えて操作していますか？
リモコンの **HDD/BD** を押し、再生したいモードに切り換えてください。
→ **87 ページ**
- 電源を入れた状態で HDMI ケーブルを抜き差ししていませんか？
電源を切ってから、本機とテレビの HDMI ケーブルを接続し直し、電源を入れてください。

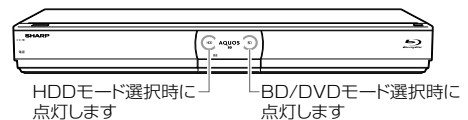

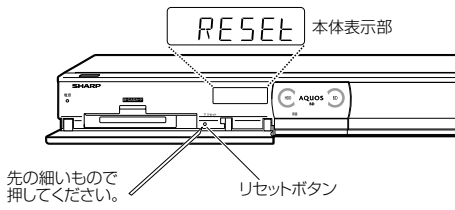
	こんなときは	ここを確かめてください	ページ
操作ができない	極端に寒い場所でお使いのとき	<ul style="list-style-type: none"> 使用温度範囲内でお使いですか。 極端に寒い場所で本機を使用するときは、HDD（ハードディスク）保護のため（暖機のため）HDDの準備が必要です。電源を入れてから使用できるまで、時間がかかりますのでしばらくお待ちください。 	217
	HDDの空き容量がなくなったとき	<ul style="list-style-type: none"> HDDの空き容量がなくなるまでたくさんの番組を録画したときは、本機の操作ができなくなる場合があります。 見終わった番組やダビング済みの番組などの中から、不要な番組を消去してください。（「1回だけ録画可能」の番組や、「ダビング10」の番組で9回コピー済みのものは、ダビングするとHDD（ハードディスク）から消去されます。）消去した番組は元に戻せません。大切な番組はBD（ブルーレイディスク）やDVDにダビングしてください。 	114～115、137
	操作の途中で画面が止まり、操作ボタンを受けつけない	<ul style="list-style-type: none"> 一度電源を「切」にし、再度電源を入れ直してください。 電源が切れない、または症状が改善しない場合は、本体のリセットボタンを先の細いもので押してください。本体表示部に「RESET」が表示されます。 <p>リセットのしかた</p>  <p>リセットボタンを押すと電源が「切」になります。電源を入れ直してください。 ※ リセット操作をしたときは、番組表の情報がいったん消えてしまいます。 ※ リセットしても、録画したタイトルや予約情報などはそのまま保存されています。ただし、録画途中や保存前の情報は、残らない場合があります。</p> <ul style="list-style-type: none"> 本体のリセットボタンを押しても改善されない場合は、電源を「切」にします。その後、電源プラグをコンセントから抜き、再度差し込んでください。 電源を入れるとシステムの確認のため「電源プラグの抜き差しやリセット操作などによりディスクを確認しています。完了まで10分以上かかる場合があります。」のメッセージが表示されることがあります。このようなときは、表示が消えるまでお待ちください。 ※ 状況が改善されない場合は、販売店またはシャープお客様相談センターにご相談ください。 	— —
電源がつかない	電源が入らない	<ul style="list-style-type: none"> 電源ボタンは、本体表示部の「WFL」が消えてから押してください。 電源プラグがコンセントに差し込まれている場合は、いったん電源プラグを抜き、約1分後にもう一度電源プラグを差し込んでから、電源を「入」にしてください。それでも直らない場合は、本機をリセット（上記）してください。 	206 1. 接続・準備編 39
	電源が勝手に入る	<ul style="list-style-type: none"> 本機の機能を向上させるためのソフトウェアの更新（ダウンロードサービス）やチャンネル更新情報の取得を電波を通して実行しているときは、本機の電源が入り冷却ファンが回転します。本体表示部に「L」の表示が出ます。 	15
	電源が切れているのに本体表示部に「L」、「R&R」、「EPG」の表示が出る	<ul style="list-style-type: none"> 放送局との通信中は本機の電源が入り、冷却ファンが回転します。本体表示部に「R&R」の表示が出ます。「R&R」表示中でも電源を入れて操作することができます。 電子番組表データの取得中は本機の電源が入り冷却ファンが回転します。本体表示部に「EPG」の表示が出ます。「EPG」表示中でも電源を入れて操作することができます。次回電源を切ったときにデータを再取得します。 	15 15

こんなときは	ここを確かめてください	ページ
電源が切れる 電源が切れる	<ul style="list-style-type: none"> ・「無操作オフ設定」が「する」に設定されていませんか。「する」に設定されている場合、何も操作していない状態（放送視聴状態）が3時間続くと自動的に電源が切れます。 ・本機で「機能切換」－「ファミリンク設定」－「連動設定」を「する」にしている場合、ファミリンク対応のテレビの電源を切ると、本機の電源も切れます。 ・「再生後自動オフ設定」が「する」に設定されていませんか。「する」に設定されている場合、再生が終了して自動停止したときは、その後約5分間何も操作しないと自動的に電源が切れます。 	<p>174</p> <p>175</p> <p>81、174</p>
	<ul style="list-style-type: none"> ・一発起動（クイック起動）が設定されている状態でダウンロードサービスを行うとき、ダウンロードサービスを開始する5分前になると、一時的にクイック起動設定を解除します。そのため、すぐに電源が入らない場合があります。 ・クイック起動設定を「する（設定2）」にしているときは、電源を切ったあと2時間を過ぎるとクイック起動が解除されます。 	<p>－</p> <p>164、176</p>
強い雨や雪、雷の日に映像が映らない	<ul style="list-style-type: none"> ・衛星放送は雷雨や豪雨のような強い雨が降ったり、雪がアンテナに付着すると電波が弱くなり、一時的に画面や音声に雑音が出たり、ひどい場合にはまったく受信できなくなることがあります。これは気象条件によるもので、アンテナや本機の故障ではありません。 	<p>－</p>
	<ul style="list-style-type: none"> ・雷が発生するとBS・CSデジタル放送の電波が乱れ、画面にブロックノイズが出たり映像・音声が途切れることがあります。 	<p>－</p>
	<ul style="list-style-type: none"> ・BSデジタル放送衛星から送られてくる電波が、激しい降雨によって弱められ、放送を受信できないことがあります。これに対応するため、送るデータを少なくすることで映像・音声を途切れなく提供するサービスが「降雨対応放送」です。 <div style="text-align: center;"> <p>決定 を押す 視聴設定（ふた内）を押して視聴設定の項目で切り換える</p>  <pre> graph LR A[降雨対応画面への切換え確認メッセージ] --> B[降雨対応画面] B --> C[通常画面] </pre> </div> <ul style="list-style-type: none"> ※ 降雨対応放送は、放送局側でサービスを行っているときのみ可能です。 ※ 降雨等によって受信しにくくなった場合、自動的に録画が停止することがあります。（録画中は、降雨対応画面に切り換えられません。） ※ 通常画面に戻したいときは、視聴設定（ふた内）を押して視聴設定の項目「アングル番号／映像切換」で切り換えます。 	<p>－</p>
放送が映らない	<ul style="list-style-type: none"> ・B-CASカードが正しく挿入されているか確認してください。 ・B-CASカードを逆向きまたは裏向きに差し込んでいませんか。 ・「BS・CSアンテナ電源」が「切」になっていませんか。 ・映像、音声のない放送ではありませんか。 ・有料チャンネル、有料番組は、受信契約をしたB-CASカードを本機に挿入しないと受信（録画）できません。 	<p>30、</p> <p>1. 接続・準備編 38</p> <p>1. 接続・準備編 57</p> <p>－</p> <p>1. 接続・準備編 38</p>
	<ul style="list-style-type: none"> ・別冊の1. 接続・準備編をご覧ください。 ・アンテナ接続や設定をご確認ください。 ・アッテネーター（減衰器）設定を確認してください。アッテネーター設定が「入」のときは、「切」にすることで映りが改善される場合があります。初期設定を行ったときは、自動で設定されます。 	<p>1. 接続・準備編</p> <p>74～75</p> <p>1. 接続・準備編 58</p>

確認・基本

視聴

録画・予約録画

再生・消去





編集

ダビング・管理

ファミリンク

設定

困ったときは

こんなときは	ここを確かめてください	ページ
<p>放送が映らない(こじき)</p> <p>放送が映らない 今まで視聴できていた放送が、受信できない</p>	<ul style="list-style-type: none"> はじめて B-CAS カードを挿入したときは、有料放送番組でも、一定期間だけ視聴できる自動仮視聴サービスを行っている放送局があります。そのため、自動仮視聴期間が過ぎたあとに受信契約を行わないと受信できなくなる放送があります。 地上アナログ放送終了にともない一部の地域では、チャンネルが更新(変更)されている場合があります。地上デジタル放送のチャンネル自動設定を行ってください。 	<p>12</p> <p>1. 接続・準備編 59、60</p>
<p>電子番組表が表示されない</p> <p>地上デジタル放送の電子番組表が表示されない</p>	<ul style="list-style-type: none"> 「番組表取得設定」を「する」に設定し、取得したい時刻を設定してください。その後電源「切」の状態、設定した時刻から 40 分程度取得動作をします。 電子番組表で「番組データがありません。[青] ボタンで番組表を更新します。」と表示された放送局があるときは、その放送局の欄を選んで  を押します。番組表が自動で更新されます。その放送局を 2 分程度受信しても電子番組表が更新されます。 	<p>175、 1. 接続・準備編 61</p> <p>37</p>
<p>電子番組表が表示されない</p> <p>BS・110 度 CS デジタル放送の電子番組表が表示されない</p>	<ul style="list-style-type: none"> 電子番組表で「番組データがありません。[青] ボタンで番組表を更新します。」と表示された放送局があるときは、その放送局の欄を選んで  を押します。番組表が自動で更新されます。その放送局を 2 分程度受信しても電子番組表が更新されます。 	<p>37</p>
<p>画面が映らない</p> <p>画面が映らない／音が出ない</p>	<ul style="list-style-type: none"> テレビまたは AV アンプ側で、本機をつないだ入力端子を選択してください。 HDCP に対応していない DVI 機器には映像が映らない場合があります。(本機の HDMI 出力端子は、HDMI 機器との接続を目的に設計されています。) 電源を入れた状態で HDMI ケーブルを抜き差ししていませんか。電源を入れた状態で HDMI ケーブルを抜き差しすると、映像が映らなくなったり、正しく映らない場合があります。電源を切ってから、本機とテレビの HDMI ケーブルを接続し直し、電源を入れてください。 D 映像ケーブルを使いテレビと接続したとき、D 映像出力端子の設定を間違えて画面が映らなくなったときは、リモコンふた内の  を 5 秒以上押し続けてください。「映像同時出力設定」が「D 映像端子優先」に、「D 映像出力設定」が「D1」に変更されます。 	<p>—</p> <p>—</p> <p>—</p> <p>1. 接続・準備編 48</p>
<p>放送の映像も音声も出ない</p>	<ul style="list-style-type: none"> 映像、音声のない放送ではありませんか。 HDMI ケーブルが抜けかかかっていませんか。テレビと本機の電源を切り、HDMI ケーブルの接続を確認してください。 	<p>—</p> <p>—</p>
<p>スピーカーから音が出ない、音が歪む</p>	<ul style="list-style-type: none"> 一時停止またはスロー再生／早送り／早戻し中は、音が出ません。 DTS 収録の DVD 音声は、光デジタル音声出力端子または HDMI 出力端子から出力されます。本機の光デジタル音声出力端子または HDMI 出力端子を DTS 対応アンプまたはデコーダーとデジタル接続してください。 BD (ブルーレイディスク) または DVD ディスクに記録されている音声にオーディオ信号以外の音声や規格外の音声が記録されているなど、音声の記録状態によっては音が出ない場合があります。 HDMI ケーブルが抜けかかかっていませんか。テレビと本機の電源を切り、HDMI ケーブルの接続を確認してください。 	<p>102～104 1. 接続・準備編 29、30</p> <p>—</p> <p>—</p>
<p>音が左右逆になる／片方しか音が出ない</p>	<ul style="list-style-type: none"> 音声ケーブルが左右逆に接続されたり、片方がはずれたりしていませんか。 	<p>1. 接続・準備編 21、 25、26、28</p>
<p>2 つの音が混ざって聞こえる</p>	<ul style="list-style-type: none"> 音声切り換えが間違っていますか。 (ふた内) を押し、音声を切り換えます。ただし、ダビング時は、デジタル音声出力は音声切り換えできません。 	<p>35、105</p>
<p>音声が切り換わらない</p>	<ul style="list-style-type: none"> ステレオ音声やモノラル音声は、音声が切り換わりません。 本機がビットストリーム (AAC) 出力状態のときは、モノラル二重音声の音声切り換えができません。 <p>テレビ側で音声を切り換えてください。本機で切り換え操作をしたいときは、「デジタル音声出力設定」を「サラウンド機器を使用しない」に設定してください。出力される音声は「PCM (ステレオ)」音声となります。</p>	<p>—</p> <p>172</p>

こんなときは	ここを確かめてください	ページ
映像が正常に映らない	<p>横長の映像や縦長の映像になる／画面の上下に黒い帯が出る</p> <ul style="list-style-type: none"> 「画面サイズ設定」は、接続されているテレビに合っていますか。 ワイドテレビの場合、「画面サイズ設定」が「16:9 (ワイド)」に設定されていますか。 ただし、「16:9 (ワイド)」に設定しても、「録画画質を LP～EP (または MN25～MN01) に設定し、HDD (ハードディスク) または BD (ブルーレイディスク) に録画したタイトル」はレターボックスやパンスキャンの表示ができません。 HDMI 出力端子または D 映像出力端子を接続し、画面サイズを 16:9 に設定していると、映像出力端子からは 16:9 (スクイーズ) の縦長の映像が出力される場合があります。 	<p>172 172</p> <p>—</p>
	<p>画面の上下左右に黒い帯が出る (HDMI ケーブルで接続している場合)</p> <ul style="list-style-type: none"> 4:3 の放送を DR 以外の画質で録画したときは、テレビで見た映像と異なって見える場合があります。そのようなときは、テレビの画面サイズを変更してください。 	89
	<p>画面の左右に黒い帯が出る (D 映像端子でテレビと接続している場合)</p> <ul style="list-style-type: none"> D 映像出力設定を「D3/D4/D5」に設定したときは、4:3 映像は左右に黒帯をつけて出力します。 地上デジタル放送や BS・110 度 CS 放送では、番組によっては 16:9 サイズの映像に 4:3 の映像を入れ、左右に黒帯の付いた映像で放送されていることがあります。 	— —
	<p>4:3 テレビでデジタル放送の映像を画面いっぱいにできない</p> <ul style="list-style-type: none"> 現在放送されているデジタル放送などを受信すると 4:3 テレビでは、上下や上下左右に黒帯の付いた映像になるものと、画面いっぱいになる映像があります。これらの映像は、放送局側からの信号によるもので、本機で変更することはできません。 	—
	<p>画面に四角のノイズが出る</p> <ul style="list-style-type: none"> デジタル画像圧縮技術の特性上、動きの速い場面などでブロック状の画像が目立つことがあります。 電波状態が悪い場合や、電波が乱れている場合などでは、ブロック状の画像が目立つことがあります。 	— —
	<p>電波状態が悪く、映像が乱れる (正常に見えない)</p> <ul style="list-style-type: none"> BS・110 度 CS 放送用アンテナの向きを調整してください。 アンテナケーブルがきちんと接続されているか確認してください。 	<p>1. 接続・準備編 57 1. 接続・準備編 19～22</p>
	<p>映像が停止する</p> <ul style="list-style-type: none"> 本機に衝撃や振動を与えませんでしたか。不安定な場所で使用していませんか。衝撃や振動を感知すると停止します。 HDD (ハードディスク) の特性上、ごくまれに画像が乱れることがありますが、故障ではありません。 電波状態が悪くなっていませんか。 	— — 213
	<p>外部入力の映像が乱れる (正常に見えない)</p> <ul style="list-style-type: none"> コピーガード入りの映像 (信号) をご覧になるときは、本機を通さず、外部機器を直接テレビに接続してください。 	—
	<p>HDMI ケーブルでテレビと接続しているが映像が映らない、正常な映像が映らない</p> <ul style="list-style-type: none"> 電源を入れた状態で HDMI ケーブルを抜き差ししていませんか。電源を入れた状態で HDMI ケーブルを抜き差しすると、映像が映らなくなったり、正しく映らない場合があります。 電源を入れた状態で誤って HDMI ケーブルを抜いたときは、電源を切ってから本機とテレビの HDMI ケーブルを接続し直し、電源を入れてください。 	—
	<p>3D 映像が 2D 再生になる</p> <ul style="list-style-type: none"> 「ホーム」－「設定」－「映像・音声調整」－「BD/DVD 再生設定」－「3D 切替設定」で「オート」に設定してください。 早送り、早戻し中は 2D 再生となります。 接続しているテレビは 3D 対応のテレビですか。 テレビと HDMI ケーブルで接続していますか。HDMI ケーブル以外で接続した場合は、2D 再生になります。(HDMI ケーブルは 3D に対応したハイスピードタイプを使用してください。) 	<p>174</p> <p>99 — —</p>
<p>ハイビジョン対応テレビと D 映像ケーブルで接続したが、映りが悪い</p> <ul style="list-style-type: none"> テレビ側の D 端子の種類を確認し、「ホーム」－「設定」－「映像・音声調整」－「映像・音声設定」－「D 映像出力設定」でテレビ側の D 端子に合わせた設定を行ってください。 「HDMI 映像出力設定」を、「1080/60p 固定」に設定しているときは、D 映像出力端子から出力される信号は、D1 (480i) 信号となります。 	<p>171</p> <p>171</p>	

確認・基本

視聴

録画・予約録画

再生・消去





編集

ダビング・管理

ファミリーリンク

設定

困ったときは

こんなときは	ここを確かめてください	ページ												
録画 録画が中断されている	<ul style="list-style-type: none"> • HDD（ハードディスク）または BD（ブルーレイディスク）の録画中に電波状態が悪くなった場合は、その番組は正常に保存されません。録画リスト画面に「アンテナ受信不良の可能性があります。」と表示されます。 • 連続した番組を予約設定したときは、次の予約の録画準備のため、前の番組の最後が数十秒録画されません。 	<p>—</p> <p>65</p>												
録画したが何も録画されていない	<ul style="list-style-type: none"> • 放送のない（放送が終了している）チャンネルを録画しているときは、映像のない状態で録画されます。電波状態の悪いチャンネルを録画したときも、映像のない状態で録画される場合があります。 	<p>—</p>												
録画ができない、録画が途中で止まる	<ul style="list-style-type: none"> • HDD または BD の残量は足りていますか。残量を確認してください。 • HDD、BD 内に記録できるタイトル数やチャプター数は下記のとおりです。それ以上録画することはできません。 <p>タイトル結合や録画の状態により、HDDやBDの管理情報が変化し、録画できるタイトル数が少なくなる場合があります。このようなときには、管理情報が上限を超えている、または、管理情報が一杯であることをお知らせするメッセージが表示されます。</p> <table border="1" data-bbox="436 595 902 707"> <tr> <td colspan="2">HDDの場合</td> </tr> <tr> <td>タイトル数</td> <td>999タイトル</td> </tr> <tr> <td>チャプター数</td> <td>1タイトルにつき99チャプター 合計20000チャプター</td> </tr> </table> <table border="1" data-bbox="436 710 1116 823"> <tr> <td colspan="2">BDの場合</td> </tr> <tr> <td>タイトル数</td> <td>200タイトル</td> </tr> <tr> <td>チャプター数</td> <td>1層、2層 1タイトルにつき98チャプター、合計1000チャプター 3層 1タイトルにつき98チャプター、合計19600チャプター</td> </tr> </table> <ul style="list-style-type: none"> • 録画を始めた状態、録画中の状態をご確認ください。 • 再生中は、録画の操作ができません。 • 本機が HDD または BD を判別し終える前に、録画の操作を始めませんでしたか。HDD ランプまたは BD ランプが白色点灯するまで、操作はお待ちください。 • 録画中に電源プラグを抜いてしまったり、停電になったりしませんでしたか。 • 録画が禁止された映像は録画できません。 • デジタル放送は、電波状態が悪い場合は録画できません。 	HDDの場合		タイトル数	999タイトル	チャプター数	1タイトルにつき99チャプター 合計20000チャプター	BDの場合		タイトル数	200タイトル	チャプター数	1層、2層 1タイトルにつき98チャプター、合計1000チャプター 3層 1タイトルにつき98チャプター、合計19600チャプター	<p>54 ~ 55</p> <p>—</p> <p>—</p> <p>13</p> <p>—</p>
HDDの場合														
タイトル数	999タイトル													
チャプター数	1タイトルにつき99チャプター 合計20000チャプター													
BDの場合														
タイトル数	200タイトル													
チャプター数	1層、2層 1タイトルにつき98チャプター、合計1000チャプター 3層 1タイトルにつき98チャプター、合計19600チャプター													
録画が停止できない	<ul style="list-style-type: none"> • 録画を停止するときは、 の右側にある （録画停止）を 2 回押ししてください。 	<p>59</p>												
外部機器から録画中、別の放送が視聴できない	<ul style="list-style-type: none"> • 外部機器から録画中は、録画中の映像（放送）のみ視聴できます。チャンネルや入力は切り換えられません。 	<p>—</p>												
ワンタッチ録画ができない／ファミリンク機能で録画しようとしたが録画されない	<ul style="list-style-type: none"> • 「ワンタッチ録画」とは、今テレビで見ている番組をファミリンク機能を使って録画する機能です。ワンタッチ録画は本機が停止状態のときに働きます。 • エコモードを「入」にしていますか。エコモードが「入」のときは動きません。 	<p>157</p> <p>29</p>												
ファミリンクの録画停止が働かない（テレビのリモコンで録画停止ができない）	<ul style="list-style-type: none"> • ファミリンクを使った録画停止は、ワンタッチ録画、ファミリンク [1]（標準）予約録画など、ファミリンク機能を使った録画を停止するものです。 • ファミリンクを使った録画（予約録画）が停止しないときは、本機のリモコンの （録画停止：  の右側）を押します。 	<p>—</p> <p>59</p>												
外部入力（L1）に接続した外部機器やケーブルテレビ（CATV）のデジタルセットトップボックスから録画できない	<ul style="list-style-type: none"> • （ふた内、レコーダー用／黒ボタン）を押し、外部機器やセットトップボックスを接続した外部入力に切り換えてください。 	<p>33、62</p>												

	こんなときは	ここを確かめてください	ページ
予約録画	予約ができない	<ul style="list-style-type: none"> 65 番組まで予約できます。(電子番組表予約、日時指定予約、ダビング予約、休止中の予約の合計。) 通常の予約が実行中(録画中)の場合は、実行中の予約と時刻の重なる新たな予約は設定できません。 	<p>—</p> <p>65</p>
	予約録画の開始・終了時刻が微妙にずれる	<ul style="list-style-type: none"> 連続した予約の設定をしている場合、次の番組の先頭から録画を開始するため、前の番組は予約録画終了時刻よりも早く録画が終了します。 番組の頭切れ防止のため、設定した時刻より数秒早く録画が始まります。 	<p>65</p> <p>—</p>
	予約したのに録画されていない、途中で切れている	<ul style="list-style-type: none"> 録画先の状態を確認してください。「録画ができない、録画が途中で止まる」をご確認ください。 録画開始時刻に下記の状態であった場合は、録画されません。 <ul style="list-style-type: none"> 録画画質変換ダビング中(録画開始時刻から5分前までに、操作を終えてください。) BD(ブルーレイディスク)やDVDディスクのタイトル名変更中など(録画開始時刻の5分前までに、操作を終えてください。) 予約待機中/録画中に停電がありませんでしたか。HDD(ハードディスク)の録画中に電波状態が悪くなったり停電などで録画が中断された場合は、その番組が正常に録画できません。 録画先の残量は十分でしたか。残量が少ない場合、不要なタイトル(録画した番組)を消去してください。 録画予約を「休止」にしていまませんでしたか。 放送時間に変更されていませんか。 番組が延長されていましていませんか。 温度の低い場所で使用すると、HDDが準備状態になることがあります。予約実行前しばらくの間、電源を「入」のままにしておきます。 ホームメニューの「お知らせ」の「受信機レポート」を確認してください。 途中から録画禁止の番組が始まったときなどは、録画は中断されます。 予約した番組の前の番組が時間延長になりませんでしたか。予約を開始しようとしたときに、放送局から送られてくる番組の開始時刻の情報が正しく更新されていない場合があります。この場合は予約が失敗となります。日時指定予約の場合、前の番組が延長しそうなときは最大延長時間を加味し、予約することをおすすめします。 	<p>196</p> <p>—</p> <p>54～55、114～115、78</p> <p>166、13、67</p>
	「番組延長設定」をしたのに、途中で番組が終わっている	<ul style="list-style-type: none"> デジタル放送の場合、放送局から番組延長の情報が送られてこないと番組延長機能が働きません。 	<p>—</p>
	録画予約した番組が消されている	<ul style="list-style-type: none"> 毎週・毎日録画予約した番組を詳細設定の「保存設定」で「重ね録り」に設定しませんでしたか。「重ね録り」に設定した番組は、自動的に上書き録画されます。 	<p>75</p>
	BS デジタル放送のデータ放送が記録されていない	<ul style="list-style-type: none"> データ放送(ラジオ放送)は記録できません。 	<p>—</p>
	「アクオス」の電子番組表から(ファミリンク [1] (標準) 予約)をしたが予約録画が働かない	<ul style="list-style-type: none"> テレビの主電源を切りませんでしたか。 「アクオス」の電子番組表を使った(ファミリンク [1] (標準) 予約)は、本機が停止状態のときに働く機能です。 予約が重なったときは、本機の予約が優先されます。 エコモードを「入」にしていますか。エコモードが「入」のときは働きません。 録画日を「毎日」や「毎週」などにして繰り返し予約設定した番組の放送開始時刻が変わり、「アクオス」のファミリンク予約と時刻が重なった場合、ファミリンク予約は実行されない場合があります。 	<p>—</p> <p>—</p> <p>—</p> <p>29、73</p>
	予約録画した番組が複数のタイトルに分かれてしまう	<ul style="list-style-type: none"> 録画中に停電となり録画が停止した後、停電復帰により録画が再開されたタイトルは別タイトルとして録画されます。 放送局のイベントリレーサービスがある番組は、延長「入」で予約録画していると自動的に別のタイトルとして録画されます。 	<p>—</p> <p>13、67</p>
	自動録画に登録した条件で番組が検索されない	<ul style="list-style-type: none"> 番組情報に登録した条件(キーワード/ジャンル/特徴)が含まれない場合は、番組は検索されません。 登録済みの通常予約と時間帯が重なった場合、予約されずに「該当番組なし」と表示される場合があります。 	<p>68</p> <p>68</p>

確認・基本

視聴

録画・予約録画

再生・消去

編集

ダビング・管理

ファミリンク

設定

困ったときは

	こんなときは	ここを確かめてください	ページ
予約録画 (予約録画)	自動録画で検索された番組が録画されない	<ul style="list-style-type: none"> 自動録画と通常予約の録画時間帯が重なった場合、通常予約が優先されて自動録画は実行されません。自動録画の番組を確実に録画するには、電子番組表で予約してください。 自動録画に登録した条件(キーワード/ジャンル/特徴)に該当する番組の時間帯が重なった場合は、優先度が高い番組が録画されます。 他の予約が重なったときや視聴年齢制限に該当した条件の番組は、自動録画が番組の途中で中止になったり、録画されない場合があります。 	<p>63、68</p> <p>68</p> <p>68</p>
	ファミリンク機能が使えない	<ul style="list-style-type: none"> HDMIケーブルでシャープ製のファミリンク対応液晶テレビ「アクオス」と本機を接続してください。本機で再生を開始すると自動でテレビの入力が切り換わるワンタッチ再生や、テレビの電源を切ると本機の電源も自動で切れるなどの連動操作が行えます。 エコモードを「入」にしていますか。エコモードが「入」のときは働きません。 「設定」-「映像・音声調整」-「映像・音声設定」の「映像同時出力設定」は、「HDMI端子優先」に設定されていますか。「D映像端子優先」に設定したときは、ファミリンク機能は働きません。 	<p>153</p> <p>29</p> <p>171</p>
ファミリンク機能	ファミリンク機能が正常に働かない	<ul style="list-style-type: none"> 電源を入れた状態で HDMI ケーブルを抜くと、ファミリンク機能が正常に働かない、正しく動作しない、などの場合があります。電源の入/切は、HDMI ケーブルの接続が済んでから行ってください。 テレビのファミリンク設定はお済みですか。 ファミリンク機能が正常に動かなくなったときは、次の手順で接続と設定を確認してください。 <ul style="list-style-type: none"> 本機の電源を「切」にする HDMI ケーブルの接続を確認する 本機の電源を「入」にする 「ファミリンク設定」の「連動設定」を確認する エコモードを「入」にしていますか。エコモードが「入」のときは働きません。 	<p>—</p> <p>—</p> <p>1. 接続準備編</p> <p>24、33~35</p> <p>175</p> <p>29</p>
	BD (ブルーレイディスク) や DVD ディスクが再生できない	<ul style="list-style-type: none">  で BD/DVD モードに切り換えていますか。 BDビデオまたはDVDビデオの場合、リージョンコード(再生可能地域番号)が一致しているか確認してください。 他のBDレコーダーでH.264長時間録画されたBDディスクは再生できない場合があります。 BD-RE Ver. 1.0は再生できません。 PAL、SECAM方式のディスクは再生できません。 HDD(ハードディスク)に録画中は、BDビデオの再生はできません。BDビデオの再生中に予約録画が始まると、再生は停止します。 BDまたはDVDディスクヘダビングしながら、そのディスクを再生することはできません。 DVDディスクの場合は、録画した機器でファイナライズを行ってください。 本機内部のつゆつき(結露)を除去してください。 ディスクの記録状態、傷、そり、汚れやピックアップの状態、ご使用のディスクと本機との相性により、適切な再生ができない場合があります。 ディスクを取り出して表裏を確認してください。 	<p>87</p> <p>184</p> <p>—</p> <p>—</p> <p>—</p> <p>—</p> <p>—</p> <p>—</p> <p>9</p> <p>26</p> <p>25</p>
再生	BD ビデオが正常に再生できない/再生動作が遅い	<ul style="list-style-type: none"> BD-JAVAを採用したBDビデオを利用したときは、ソフトに記録されているデータをHDD(ハードディスク)に記録しておくことで映像を見ながらゲームなどを楽しむことができます。BD-JAVAを採用した複数のBDビデオを利用した場合、まれに、再生時の操作で動作が遅くなったり、正常に再生しなくなる場合があります。そのようなときは、「BDビデオ用データ初期化」を行ってください。 「BDビデオ用データ初期化」を実行すると、BDビデオで個別に設定したブックマークや、ゲームのスコアなどが消去されます。 	<p>96、178</p> <p>178</p>

	こんなときは	ここを確かめてください	ページ
再生 (つづき)	本機でダビングしたディスクを他のプレーヤーで再生できない	<ul style="list-style-type: none"> ビデオフォーマットのDVD-RW/-Rディスクの場合は、ファイナライズを行ってください。 本機でダビングしたDVD-RW/-Rを再生できないDVDプレーヤーがあります。 VRフォーマットのDVD-RWディスクは、RW対応のDVDプレーヤー以外では再生できません。ファイナライズが必要なこともあります。 DVD-RW/-Rにダビングした「1回だけ録画可能」「ダビング10」のタイトルは、CPRM対応のDVDプレーヤーで再生してください。 	<p>152</p> <p>190</p> <p>152、190</p> <p>190</p>
	市販のBDビデオまたはDVDビデオを挿入したが再生が自動的に始まらない	<ul style="list-style-type: none"> ディスクが自動再生に対応しているか確認してください。 	96
	他のDVDレコーダーで録画・編集したDVDディスクが途中で再生されなくなる	<ul style="list-style-type: none"> 他のDVDレコーダーで編集したディスクのプレイリストは、12時間以上再生できません。 	-
	ディスクの再生で音飛びしたり、画像が乱れる	<ul style="list-style-type: none"> ディスクの記録面に傷や汚れ(指紋)が無いとお確かめください。ディスクに汚れ(指紋)が付着しているときは汚れを落としてください。 ディスクの読み取り部分にゴミやほこりがたまると、音飛びしたり画像が乱れて見える場合があります。 ※ 状況が改善されない場合は、販売店またはシャープお客様相談センターにご相談ください。 	<p>26</p> <p>26</p> <p>216</p>
	つづき再生が働かない	<ul style="list-style-type: none"> 市販のBDビデオ、DVDビデオ、BD-RE/-R、DVD-RW/-Rディスク、音楽用CDは、ディスクを取り出すと、つづき再生されません。 その他、ディスクや再生状態によっては、つづき再生が働かない場合があります。 DVDビデオ(ビデオフォーマットのDVD)、音楽用CDは、ディスク切替操作をしないとつづき再生されません。 BONUS VIEWやBD-LIVEなどのBDJ(Java)に対応したBDビデオはつづき再生が働かない場合があります。 	<p>101</p> <p>101</p> <p>101</p> <p>101</p>
	二重音声(二ヶ国語など)の音声切り換えられない	<ul style="list-style-type: none"> 下記のタイトル(録画した番組)は、録画時に「主音声」または「副音声」のいずれか1つのみが記録されているので、音声を切り換えることはできません。なお、どちらの音声も記録されているかは、録画時の「二ヶ国語音声設定」によります。 ビデオフォーマットで録画されたタイトル 録画画質が「XP」(高画質)で、「音声記録方式設定」が「リニアPCM」で記録されたタイトル 外部機器から「外部入力音声設定」が「ステレオ」でダビングされた二重音声のタイトル 本機の音声出力がビットストリーム(AAC)出力状態になっているとき、モノラル二重音声放送は本機で音声切替ができません。テレビ側で音声切替を行ってください。本機で音声を切り換えたいときは、「ホーム」-「設定」-「映像・音声調整」-「映像・音声設定」-「デジタル音声出力設定」を「サラウンド機器を使用しない」に設定してください。音声出力は「PCM(ステレオ)」音声となります。 	<p>169~170</p> <p>172</p>
	BD(ブルーレイディスク)やDVDの映像を、ビデオデッキなどを通して再生すると、再生画面が乱れる	<ul style="list-style-type: none"> 本機はアナログコピープロテクト方式のコピーガードに対応していません。コピー禁止信号が入っているディスクの場合、ビデオデッキなどを經由して再生するとコピーガードにより正常に再生されません。 	-
	市販のBDビデオまたはDVDビデオを再生中、吹き替え音声が切り替わってしまう	<ul style="list-style-type: none"> 市販のBDビデオまたはDVDビデオによっては、テレビ放映当時の音声をそのまま収録しているものがあります。そのため、吹き替えの音源がない部分は、オリジナルの音源になりますので、日本語と外国語が交互に切り換わる動作をすることがあります。 	-

確認・基本

視聴

録画・予約録画

再生・消去





編集

ダビング・管理

ファミリンク

設定

困ったときは

	こんなときは	ここを確かめてください	ページ
再生 (ついで)	市販のBDビデオやDVDビデオを再生すると音量が小さくなる	<ul style="list-style-type: none"> BDビデオやDVDビデオは、収録されている音声の音量レベルにより、再生時の音量が小さくなる場合があります。ドルビーデジタルで音声を収録したディスクの場合は、「ホーム」-「設定」-「映像・音声調整」-「映像・音声設定」-「音声出力レベル」で「シフト」にすることで音量を大きくすることができます。(DTS、ドルビーデジタルプラス、ドルビーTrueHDで音声を収録したディスクでは動きません。) 	173
	録画リスト(録画番組一覧)が表示されない	<ul style="list-style-type: none"> タイムシフト視聴中や追いかけ再生中は、録画リストを表示できません。 (再生停止:  の下) を押し、現在放送中の画面に戻ってから操作してください。 温度の低い場所で使用すると、HDD(ハードディスク)が準備状態になることがあります。しばらくお待ちください。 本機をリセットしてください。 上記を確認しても表示されない場合は、HDD(ハードディスク)の異常が考えられます。お買い上げの販売店、またはシャープお客様相談センターにご連絡ください。 	- - 192 216
	録画リストのタイトル名に「*」が表示される	<ul style="list-style-type: none"> 他機で付けたタイトル名で本機で表示できない文字は、「* * * * *」と表示されます。 	88、140
	録画リストに「XP」や「SP」などの画質表示が出ない	<ul style="list-style-type: none"> DVDディスクの場合、ディスクをトレイから取り出すと画質表示は出なくなります。 	-
	録画した最後の数秒間が再生されない	<ul style="list-style-type: none"> 他機で録画(ダビング)したディスクの場合、録画を停止した位置と番組の終了位置が多少ずれることがあります。 連続した予約設定で先に録画した番組は番組の終了が数秒早くなるため、番組の最後が録画されません。 	- 65
	スキップ(前次)が動かない <small>ちよつと戻つテレビ</small>	<ul style="list-style-type: none"> HDD(ハードディスク)に録画した放送番組の場合は、タイトルをまたぐ頭出しはできません。最後のチャプター(トラック)まで進むと画面に  が表示されます。 	103
	静止画再生/コマ送り再生がうまくいかない	<ul style="list-style-type: none"> DVD-RW/-Rディスク(VRフォーマット)以外のディスクでコマ送り動作をしたときは映像がずれることがあります。 市販のBDビデオやDVDビデオでは、ディスクによって静止画再生/コマ送りの操作が禁止されているものがあります。 BDビデオの場合、コマ戻し再生はできません。 	103 102、103 103
	字幕が表示されない	<ul style="list-style-type: none"> 早送り(約10倍速以上)で視聴中、または早戻し中は字幕は再生されません。 	-
	早送り/早戻し(サーチ)がうまくいかない	<ul style="list-style-type: none"> ディスクや再生しているシーンによっては、早送りサーチをしたとき、本書に記載のスピードにならない場合があります。 タイトルをまたぐサーチはできません。(音楽用CDは除く)BD・DVDディスクの場合は、再生状態になります。 	102 102
	スロー再生がうまくいかない	<ul style="list-style-type: none"> タイトルをまたぐスロー再生はできません。 逆スロー再生またはスロー再生をするときは、一時停止をした後、 または  を2秒以上押し続けます。 BDビデオの場合、逆スロー再生はできません。 	103 103 103
	同時録画・再生できない/再生が中断される	<ul style="list-style-type: none"> 重ね録りで録画した番組を再生中に、重ね録り設定されている予約が始まったときは再生が停止し、重ね録りされます。(番組は消去されます。) 	75
	録画中に再生すると、画像や音声が乱れる	<ul style="list-style-type: none"> 録画の状態によっては再生に影響が出る場合がありますが、録画は正常に行われます。 	-
	再生できないタイトルがある	<ul style="list-style-type: none"> 正常に録画されなかった映像は再生できません。 録画時間が短い場合は、再生できないことがあります。 受信機レポートで停電等により録画が中断されなかったか確認してください。 	- - 166

こんなときは		ここを確かめてください	ページ
再生 (つづき)	連動データ放送が視聴できない、字幕などが表示できない、スロー再生などの特殊再生ができない	<ul style="list-style-type: none"> マルチビューサービス放送をHDD(ハードディスク)に録画して主映像以外の映像を再生すると、連動データ放送が視聴できない、字幕などが表示できないなどの制限が出る場合があります。また、スロー再生などの特殊な再生はできません。 「ホーム」-「設定」-「録画機能設定」-「長時間モード設定」の「連動データ設定」が、「記録しない」に設定されていないか確認してください。予約録画で個別に「連動データ設定」を「記録しない」に設定したタイトルも連動データ放送は記録されません。 	<p>—</p> <p>170</p>
	追いかけ再生が自動的に解除された	<ul style="list-style-type: none"> 追いかけ再生時に早送り視聴(早送りサーチ)をしたとき、現在録画されている番組の手前になると自動的に追いかけ再生が解除され、現在放送中の画面に戻ります。自動的に現在放送中の画面に戻るタイミングは、早送りスピードや録画画質により異なります。 	—
追いかけ再生	追いかけ再生ができない	<ul style="list-style-type: none"> BDへ録画中の番組は、追いかけ再生できません。 	—
タイムシフト視聴	タイムシフト視聴ができない	<ul style="list-style-type: none"> タイムシフト視聴設定は、設定されていますか。 タイムシフト視聴中、予約録画開始の2分前になるとタイムシフト視聴が解除されます。 録画禁止の番組など番組によっては、著作権保護により、タイムシフト視聴ができないものがあります。 タイムシフト視聴ができるようになるまで、多少時間がかかることがあります。 タイムシフト視聴中に放送が録画禁止になったときは、タイムシフト視聴のための録画を停止します。 BD/DVDモードでは、タイムシフト視聴はできません。 	<p>176</p> <p>44</p> <p>44</p> <p>44</p> <p>44</p>
		<ul style="list-style-type: none"> ダビング予約待機中は、ダビング元の編集操作はできません。 録画中に電波状態が悪くなり録画が停止した番組は、録画リストを表示させたとき、「アンテナ受信不良の可能性があります。」のメッセージを表示します。 	<p>145</p> <p>—</p>
		<ul style="list-style-type: none"> 1タイトル(番組)あたりシーン(部分)消去できる回数は50回までです。 1度の操作で「シーン(部分)消去」ができるのは、1シーンだけです。2つ以上のシーンを1度の操作で消去することはできません。 DVDディスクの「シーン(部分)消去」はできません。 	<p>121</p> <p>121</p> <p>121</p>
		<ul style="list-style-type: none"> 本機ではシーン(部分)追加は行えません。 	—
編集	消去や編集ができない	<ul style="list-style-type: none"> ダビング予約待機中は、ダビング元の編集操作はできません。 録画中に電波状態が悪くなり録画が停止した番組は、録画リストを表示させたとき、「アンテナ受信不良の可能性があります。」のメッセージを表示します。 	<p>145</p> <p>—</p>
	シーン(部分)消去ができない	<ul style="list-style-type: none"> 1タイトル(番組)あたりシーン(部分)消去できる回数は50回までです。 1度の操作で「シーン(部分)消去」ができるのは、1シーンだけです。2つ以上のシーンを1度の操作で消去することはできません。 DVDディスクの「シーン(部分)消去」はできません。 	<p>121</p> <p>121</p> <p>121</p>
	シーン(部分)追加ができない	<ul style="list-style-type: none"> 本機ではシーン(部分)追加は行えません。 	—
	チャプター(章)分割ができない	<ul style="list-style-type: none"> HDD(ハードディスク)に録画したタイトルのチャプター数が1タイトルあたり99チャプター、総チャプター数が20000あるときは、それ以上分割することはできません。 DVDディスクの「チャプター(章)分割」はできません。 	<p>123</p> <p>123</p>
チャプター(章)結合ができない	<ul style="list-style-type: none"> 「シーン(部分)消去」または「チャプター(章)消去」で自動的に記録されたチャプターは結合できません。 DVDディスクの「チャプター(章)結合」はできません。 	<p>114、121、125、127</p> <p>—</p>	
シーン(部分)消去でコマーシャルを削除したのに、早戻しすると削除した映像の一部が一瞬映る	<ul style="list-style-type: none"> 消去終了地点を設定した箇所によっては、早戻しした際にシーン消去した映像の一部が一瞬映ることがあります。これは、映像データを特定の単位で処理するために起こるもので、故障ではありません。 	—	
編集が中断される	<ul style="list-style-type: none"> HDD(ハードディスク)の編集中に録画予約開始時刻になると、編集を中断し、録画予約が実行されます。 	—	
DVDディスクの編集ができない	<ul style="list-style-type: none"> 本機は、HDD(ハードディスク)やBD(ブルーレイディスク)に記録した番組(タイトル)のみ編集が行えます。 	—	

確認・基本

視聴

録画・予約録画

再生・消去

編集

ダビング・管理

ファミリンク

設定

困ったときは

	こんなときは	ここを確かめてください	ページ																					
ダビング	HDD（ハードディスク）から、BD（ブルーレイディスク）・DVDディスクへダビングできない	<ul style="list-style-type: none"> ・「1回だけ録画可能」または「ダビング10」のタイトルをDVDディスクにダビングする場合は、CPRM対応のDVD-RW/-RディスクにVRフォーマットでダビングしてください。 ・なお、「1回だけ録画可能」のタイトルまたは「ダビング10」の10回目のダビングは複製が禁止されているので、BD・DVDディスクへダビングすると複製ではなく移動（ムーブ）となり、HDDからは消去されます。 ・HDDが再生中の場合は、高速ダビングのみ行えます。BD・DVDディスクが再生中の場合は、ダビングできません。 ・本機でダビングできるBD・DVDディスクを挿入してありますか。 ・本機でダビングできるディスクについては→ 135、185、187、189 ページ ・ディスクの残量は足りていますか。 ・ディスクが保護されていませんか。 ・デジタル放送をDVDディスクにダビングするときは、CPRM対応のDVD-RW/-Rディスクを使用してVRフォーマットで初期化してからダビングしてください。DVD-RディスクをVRフォーマットで使用するには、初期化が必要です。 ・ファイナライズされたDVD-R、DVD-RWビデオフォーマットのディスクにダビングしようとしていませんか。残量があるDVD-RWビデオフォーマットの場合、ファイナライズを解除すればダビングをすることができます。 ・ダビングを始めた状態、ダビング中の状態をご確認ください。 ・本機がディスクを判別し終える前に、ダビングの操作を始めませんでしたか。BD/DVDランプが白色点灯するまで、操作はお待ちください。 ・ダビング中に電源プラグを抜いてしまったり、停電になったりしませんでしたか。 ・1枚のディスクに記録できるタイトルやチャプター数は下記のとおりです。それ以上ダビングすることはできません。 <table border="1" data-bbox="436 985 1104 1120"> <thead> <tr> <th></th> <th></th> <th colspan="2">BD</th> <th>DVDディスク</th> </tr> </thead> <tbody> <tr> <td>タイトル</td> <td>1枚のディスクに</td> <td colspan="2">200まで</td> <td>99まで</td> </tr> <tr> <td rowspan="3">チャプター</td> <td rowspan="2">1枚のディスクに</td> <td>1層、2層</td> <td>1000まで</td> <td rowspan="2">999まで</td> </tr> <tr> <td>3層</td> <td>19600まで</td> </tr> <tr> <td>1つのタイトルに</td> <td colspan="2">98まで</td> <td>99まで</td> </tr> </tbody> </table> <ul style="list-style-type: none"> ・タイトル結合や録画の状態により、ディスク管理情報が変化し、ダビングできるタイトル数が少なくなる場合があります。このようなときには、管理情報が上限を超えている、または、管理情報が一杯であることをお知らせするメッセージが表示されます。 			BD		DVDディスク	タイトル	1枚のディスクに	200まで		99まで	チャプター	1枚のディスクに	1層、2層	1000まで	999まで	3層	19600まで	1つのタイトルに	98まで		99まで	<p>13、27、135、137、183、185</p> <p>—</p> <p>135</p> <p>54～55 113 27、183、188</p> <p>152</p> <p>—</p> <p>—</p> <p>26</p> <p>—</p> <p>—</p> <p>139</p> <p>139～140</p> <p>—</p>
		BD		DVDディスク																				
タイトル	1枚のディスクに	200まで		99まで																				
チャプター	1枚のディスクに	1層、2層	1000まで	999まで																				
		3層	19600まで																					
	1つのタイトルに	98まで		99まで																				
	HDD（ハードディスク）からBD（ブルーレイディスク）・DVDディスクにダビングしたら、HDDからタイトルが消えてしまった	<ul style="list-style-type: none"> ・ダビングしたタイトルが①「1回だけ録画可能」、②「ダビング10」の番組で9回までコピー済みではありませんか。 ・このような場合は、複製が禁止されているので、BD・DVDディスクへダビングすると複製ではなく移動（ムーブ）となり、HDDからは消去されます。 ・移動（ムーブ）となるタイトルは、ダビングを途中で止めると、ダビングしたところまでがHDDから消去されます。 	<p>13、137</p> <p>137、141</p>																					
	HDDに録画された「1回だけ録画可能」または「ダビング10」のタイトルがダビングできない	<ul style="list-style-type: none"> ・DVDディスクにダビングするときは、CPRM対応のDVD-RW/-Rディスクをお使いください。録画方法はVRフォーマットに限ります。 ・「1回だけ録画可能」「ダビング10」の番組のダビングについては、137 ページをご覧ください。 	<p>188</p>																					

	こんなときは	ここを確かめてください	ページ
ダビング (コピー)	DVD ディスクからHDD にダビングできない	<ul style="list-style-type: none"> AVCHD記録のDVDからはダビングできません。再生のみ可能です。「録画可能」(録画制限のない)タイトルが記録されたDVD以外からは、HDD にダビングできません。 ビデオフォーマットのDVD はファイナライズするとHDD(ハードディスク) へのダビングは行えません。 他機で録画したビデオフォーマットのDVD はダビングできません。 	— — —
	ダビング予約ができない	<ul style="list-style-type: none"> ダビング先の状態を確認してください。「録画ができない、録画が途中で止まる」をご確認ください。 番組予約の合計が65番組(電子番組表予約、日時指定予約、休止中の予約を含む。)になっているときは、ダビング予約ができません。このときは、「予約リスト」で不要な予約を取り消してください。 ダビング予約は、1件のみ可能です。 「1回だけ録画可能」のタイトルや「ダビング10」で9回までコピー済みのタイトルは、タイトル保護が設定されているとダビング予約ができません。 録画中や、別の予約録画を設定した時間と重なる時間のダビング予約はできません。予約リストで予約内容を確認してください。 	196 78 — — 78
	ダビング予約したのにダビングされていない	<ul style="list-style-type: none"> ダビング開始時刻に下記の状態であった場合は、ダビングされません。 <ul style="list-style-type: none"> 再生中は、ダビング開始時刻の3分前までに、操作を終えてください。 ダビング中は、ダビング開始時刻の3分前までに、操作を終えてください。 ファミリンク(HDMI) 予約をお使いの場合は、ファミリンク予約録画の終了から5分以上遅らせて「ダビング開始時刻」を設定してください。 タイトル保護を設定した以下のタイトル(録画した番組)はダビングできません。 <ul style="list-style-type: none"> 「1回だけ録画可能」のタイトル 「ダビング10」で9回までコピー済みのタイトル 	— —
	DVDディスクへハイビジョン画質でダビングできない	<ul style="list-style-type: none"> 本機でハイビジョン番組をDVDディスクにダビングすると、録画画質が変換されます。ハイビジョン画質でダビングするときはBDをお使いください。 	—
	HDD(ハードディスク)からビデオフォーマットのDVD-RW/-Rディスクにダビングすると、映像の縦横比がおかしくなる	<ul style="list-style-type: none"> 16:9(ワイド)の番組は、ダビングすると映像が縦長に見ることがあります。テレビで画面サイズの設定を変更して、見やすい映像にしてください。(テレビの設定についてはテレビの取扱説明書をご覧ください。) HDDからビデオフォーマットのDVD-RW/-Rディスクにダビングしたときは、1つのタイトル内に16:9(ワイド)と4:3(ノーマル)の映像を混在させることはできません。タイトルの途中で画面サイズが変わったときも、ダビング開始時の画面サイズが継続されます。 	— —
	ダビング元とダビング先でチャプター位置がずれる	<ul style="list-style-type: none"> ビデオフォーマットのDVDディスクにダビングした場合は、ダビング元のチャプターマークがコピーされません。 	140
	高速ダビングができない	<ul style="list-style-type: none"> DVDディスクには高速ダビングできません。高速ダビングできるのは、BDディスクです。 	133、134
	4倍速、6倍速のBD(ブルーレイディスク)を使用して高速ダビングしたが、4倍速、6倍速でダビングできない	<ul style="list-style-type: none"> 本機の高速ダビングは約2倍速です。4倍速、6倍速のBD(ブルーレイディスク)を使用して高速ダビングしても、ダビングスピードは約2倍速となります。 	136
	DVD-R DL(2層)ディスクにダビングがうまくできない	<ul style="list-style-type: none"> ビデオフォーマットで初期化したディスクを使ってダビングした場合、1層目と2層目にまたがってダビングすると、1層目と2層目が別タイトルとして記録されます。 VRフォーマットのディスクにダビングしたときは、連続でダビングできる時間は9時間です。 他社のレコーダーで記録されたDVD-R DL(2層)ディスクでは、ダビングができない場合があります。 	— — —
	二重音声(二ヶ国語など)の音声記録できない	<ul style="list-style-type: none"> 下記の場合は、録画時に「主音声」または「副音声」のいずれか1つのみが記録されます。どちらの音声も記録されるかは、録画時の「二ヶ国語音声設定」によります。選んだ音声のみが記録されるため、再生中に音声を切り換えることはできません。 <ul style="list-style-type: none"> DVDディスクにビデオフォーマットでダビングするとき 	140、169 ~ 170
	マルチ音声(ステレオ二重音声)の副音声(音声2)などがDVDへダビングできない	<ul style="list-style-type: none"> DR、2倍~12倍、HD○○画質で録画した番組は、そのタイトルを再生した音声でダビングされます。ダビングする前にダビングしたい音声を再生して選んでからダビングしてください。選んだ音声もダビングされます。 	35、48、105、140

確認・基本

視聴

録画・予約録画

再生・消去

編集

ダビング・管理

ファミリンク

設定

困ったときは

故障かな？と思ったら

こんなときは	ここを確かめてください	ページ
本体の音／動作	電源を「切」にしたのに動作音がある	9、15
	ディスクトレイを開けても出てきません	164 —
	ディスクトレイが出ない	184 184 25 —
ディスクを挿入すると「ピピッ」と音がする	ディスクを読み込むための音で故障ではありません。	—
何も操作していないのに音がする	電源が入った状態で一定時間何も操作していないとき、HDD（ハードディスク）の動作音がある場合があります。	—
録画時や再生時に「カチャ」や「コトコト」と音がする	本機を使用していてしばらく操作をしていなかった場合は、録画開始時および再生開始時に本体から「カチャ」という音がする場合があります。本体の動作音で故障ではありません。	—
電源を切った後、時計表示が出ない	HDD（ハードディスク）への録画時は本体から「コトコト」という音がする場合があります。HDD（ハードディスク）の動作音で故障ではありません。	—
電源を入れた後、「アンテナ線の接続や設定に不具合がありますのでBS/CS電源を「切」にしました。」のメッセージが出て操作できない	「電源オフ時計表示設定」を「する」に設定してください。電源を切った後、電子番組表データの取得中は、本体表示部に「EPG」と表示されます。放送局との通信中は「RRR」と表示されます。時計は表示されません。	176 15
	メッセージが出て放送が受信できるときは、終了ボタンを押し、「BS・CSアンテナ電源」を「切」に設定してください。	1. 接続・準備編 57
リモコン	メッセージが出て放送が受信できないときは、電源を切り、アンテナ線の接続を確認してください。	1. 接続・準備編 19～22
	他のDVD機器（当社製）の場合は、本機のリモコン番号を切り換えてください。	1. 接続・準備編 53
リモコンで操作すると、他のDVD機器（当社製）やテレビも動作してしまふ	リモコン機能を持つテレビの一部には、本機のリモコンにより誤動作するものがあります。本機と離してご使用ください。	—
画面が止まり、リモコンで操作できない	本体の電源ボタンで電源を「切」にし、電源を入れ直してみてください。電源が切れないときは、本体のリセットボタンを押してください。本体表示部に「RESET」の表示が出ます。	— 192
本機のリモコンでテレビの操作ができない	リモコンに、テレビのメーカー指定の設定をしてください。	1. 接続・準備編 52
	本機のリモコンでは、電源、音量、選局、入力切替が操作できます。	1. 接続・準備編 52

	こんなときは	ここを確かめてください	ページ
その他	<p>「ホーム」を押してもホーム画面が表示されない 本体表示部には「MENU (メニュー)」と表示されるのに、テレビ画面にはホームメニューが表示されない</p>	<ul style="list-style-type: none"> メッセージが表示されたときは、メッセージに従って操作してください。 テレビの入力を、本機を接続した入力に切り換えてから、「ホーム」を押してください。 再生中や追いかけて再生中、かんたんメニュー表示中、録画画質変換ダビング中は、ホーム画面を表示できません。 	— — —
	<p>予約録画実行中、本体表示部が点灯する</p>	<ul style="list-style-type: none"> 電源を切った状態で予約録画待機状態にしているとき、予約した録画が始まると本体表示部が点灯します。本体表示部を消したいときは、「液晶設定」の「液晶バックライト」を「予約実行時のみ消灯」に設定します。 	176
	<p>本機の設定内容が消える</p>	<ul style="list-style-type: none"> 停電や、電源プラグが抜かれた状態で10分以上放置したときは、設定内容が消えてしまう場合があります。 電源が入っている状態で、停電や電源プラグが抜かれて電源が切れたときは、「設定」で設定した内容が工場出荷状態となる場合があります。また録画中は、録画していた内容が消去される場合があります。 	— —
	<p>使用中に本体が熱くなる</p>	<ul style="list-style-type: none"> 本機を使用中、使用環境によっては本体キャビネットの温度が若干高くなりますが、故障ではありません。安心してお使いください。 「BS・CSアンテナ電源」を「入」に設定している場合は、本機の電源を切っても本体キャビネットの温度が多少高くなります。 	— 1. 接続・準備編 57
	<p>電源プラグを抜き差ししたときにパチッと火花が飛ぶ事がある</p>	<ul style="list-style-type: none"> 瞬間的な放電によるもので異常ではありません。 	—
	<p>MDレコーダーとデジタル接続をしてCDからMDに録音したとき、CDとMDの曲番が合わない</p>	<ul style="list-style-type: none"> CDの曲間が短い場合は、CDと録音したMDの曲番が一致しないことがあります。 視聴設定でトラックの指定を行った場合などは、CDと録音したMDの曲番が一致しないことがあります。 	— 95
	<p>「アクオス純モード」／「クアトロン純モード」にならない</p>	<ul style="list-style-type: none"> ファミリンク対応の「アクオス」「アクオス クアトロン」と接続していますか。 「ファミリンク設定」の「連動設定」は「する」になっていますか。 HDMIケーブルとD映像ケーブルの両方を接続しているときは、「映像同時出力設定」が、「HDMI 端子優先」に設定されていますか。 	1. 接続・準備編 24、 33～35 175 171
	<p>テレビのチャンネルが勝手に切り換わる</p>	<ul style="list-style-type: none"> ファミリンク予約を設定したときは、予約時間になるとテレビのチャンネルが予約したチャンネルに切り換わります。 	—
	<p>かんたんメニューが表示されない</p>	<ul style="list-style-type: none"> 再生中、ダビング中、番組表表示中、ホーム画面表示中、録画リスト表示中は、かんたんメニューは表示されません。 	22

確認・基本

視聴

録画・予約録画

再生・消去

編集

ダビング・管理

ファミリンク

設定

困ったときは

エラーメッセージ (例)

ディスクが正しくなかったり操作を誤ったときは、本体表示部やテレビ画面に次のような表示が出ます。

本体表示部

こんなときは	ここを確かめてください	ページ
表示: <code>W R I E</code>	本体システム準備中です。「 <code>W R I E</code> 」表示中は電源が入りませんので、消えるまでお待ちください。	15
表示: <code>E r r</code>	動作不具合が発生しました。一度、電源を「切」にし再度電源を入れ操作してください。	—
表示: <code>RC : 1</code> <code>RC : 2</code> <code>RC : 3</code>	本体のリモコン番号とリモコンの番号が違っています。本体表示部に点滅表示されるリモコン番号に、リモコンの番号を設定し直してください。	<small>1. 接続・準備編</small> 53~54
表示: <code>RC : - -</code>	アクオスのリモコンを操作している場合に、信号を受信して表示される場合があります。	—

テレビ画面

■録画や再生時のメッセージ

テレビ画面表示	エラーの内容と対応	ページ
この操作はできません。	<ul style="list-style-type: none"> 誤った操作をしたとき 他の動作を行っているため操作できないとき <p>▶ 他の動作が終了してから操作してください。</p>	—
このディスクは再生できません。	<ul style="list-style-type: none"> 本機で再生できないディスクが入っているとき <p>▶ ディスクを確かめて入れ直してください。</p> <p>▶ 録画中に停電したり、誤って電源コードを抜きませんでしたか。そのようなディスクは認識できなくなる場合があります。</p>	184、186 —
このディスクは録画できません。	<ul style="list-style-type: none"> 本機で記録（ダビング）できないディスク（CD-R など）や傷、汚れのあるディスクを入れたり、表裏逆に入れたとき 本機が対応していないディスクを入れたとき <p>▶ 録画用ディスクを挿入し直してください。</p> <p>▶ ディスクを確かめて入れ直してください。</p> <p>▶ ダビング中に停電したり、誤って電源コードを抜きませんでしたか。そのようなディスクは認識できなくなる場合があります。</p>	25 185、186 —
ディスクを読み込めませんでした。		
再生できません。	<ul style="list-style-type: none"> ディスクに傷や汚れがあるなど、途中で再生できなくなったとき 記録状態が悪く途中で再生できなくなったとき <p>▶ 再生を停止し、ディスクを確かめて入れ直してください。</p>	26、184、186
再生できません。停止してください。		
再生できるタイトルが入っていません。本機ではこのディスクには録画できません。	<ul style="list-style-type: none"> 本機に挿入した DVD-RAM に本機で再生できるタイトルがなかったとき（本機では DVD-RAM に録画することはできません。） 	—
システムエラーが発生しました。電源を「切」にします。	<ul style="list-style-type: none"> 電源「入」のときに、HDD（ハードディスク）に問題が生じたとき（自動的に電源が切れます。） 	—

■録画や再生時のメッセージ (つづき)

テレビ画面表示	エラーの内容と対応	ページ																							
本体背面のファンが正しく動作していません。背面ファンをご確認ください。電源を「切」にします。	<ul style="list-style-type: none"> 本体背面ファンが止まっている 正常に動作していない <ul style="list-style-type: none"> ▶一度電源を切り、再度電源を入れ直してください。 ▶リセットボタンを押し、再度電源を入れ直してください。 <p>※上記を行っても改善されないときは、販売店またはシャープお客様相談センターにご相談ください。</p>	— 192 216																							
本体背面のファンが正しく動作しない可能性があります。ファンをご確認ください。																									
選局・再生に失敗しました。チャンネルを切り換えてください。	<ul style="list-style-type: none"> 受信状況、再生状況により、処理が間に合わないとき 放送視聴時に電波状態が悪く選局に失敗したとき 再生時に記録したデータがこわれていて再生に失敗したとき <ul style="list-style-type: none"> ▶別のチャンネルに切り換えてお楽しみください。 ▶チャンネルが切り換わらないときは、本体のリセットボタンを先の細いもので押してください。 ▶電源を入れるとシステム確認のため「電源プラグの抜き差しやリセット操作などによりディスクを確認しています。完了まで10分以上かかる場合があります。」のメッセージが表示されたときは、表示が消えるまでお待ちください。 <p>※状況が改善されない場合は、販売店またはシャープお客様相談センターにご相談ください。</p>	32 192 — 216																							
チャプターが記録できる上限を超えましたので録画できません。不要なタイトルやチャプターを消去してから録画してください。	<ul style="list-style-type: none"> タイトルやチャプターマークが、記録できる上限を超えたとき タイトル数が制限を超えているとき HDD、BD内に記録できるタイトル数やチャプター数は下記のとおりです。それ以上録画することはできません。タイトル結合や録画の状態により、HDDやBDの管理情報が変化し、録画できるタイトル数が少なくなる場合があります。このようなときには、管理情報が上限を超えている、または、管理情報が一杯であることをお知らせするメッセージが表示されます。 <p>タイトル数</p> <table border="1"> <thead> <tr> <th>ディスク種類</th> <th>合計</th> </tr> </thead> <tbody> <tr> <td>HDD (ハードディスク)</td> <td>999</td> </tr> <tr> <td>BD (ブルーレイディスク)</td> <td>200</td> </tr> <tr> <td>DVD-RW/-R ディスク</td> <td>99</td> </tr> </tbody> </table> <p>チャプター数</p> <table border="1"> <thead> <tr> <th>ディスク種類</th> <th>1タイトル</th> <th>合計</th> </tr> </thead> <tbody> <tr> <td>HDD (ハードディスク)</td> <td>99</td> <td>20000</td> </tr> <tr> <td>BD (1層、2層)</td> <td>98</td> <td>1000</td> </tr> <tr> <td>BD (3層)</td> <td>98</td> <td>19600</td> </tr> <tr> <td>DVD-RW/-R ディスク</td> <td>99</td> <td>999</td> </tr> </tbody> </table>	ディスク種類	合計	HDD (ハードディスク)	999	BD (ブルーレイディスク)	200	DVD-RW/-R ディスク	99	ディスク種類	1タイトル	合計	HDD (ハードディスク)	99	20000	BD (1層、2層)	98	1000	BD (3層)	98	19600	DVD-RW/-R ディスク	99	999	
ディスク種類	合計																								
HDD (ハードディスク)	999																								
BD (ブルーレイディスク)	200																								
DVD-RW/-R ディスク	99																								
ディスク種類	1タイトル	合計																							
HDD (ハードディスク)	99	20000																							
BD (1層、2層)	98	1000																							
BD (3層)	98	19600																							
DVD-RW/-R ディスク	99	999																							
管理情報の上限を超えるため、このタイトル同士は結合できません。																									
管理情報が上限を超えましたのでこの操作はできません。不要なタイトルを消去してから行なってください。																									
管理情報が上限を超えましたのでこの操作はできません。不要なタイトルを消去するか、他のディスクを使用してください。																									
管理情報が上限を超えましたので、これ以上録画できません。不要なタイトルを消去するか、他のディスクを使用してください。	<ul style="list-style-type: none"> ▶HDD (ハードディスク) やBD (ブルーレイディスク) の場合は、不要なチャプターを消去するかチャプターを結合してください。 	114～ 116、 125～ 128																							
ディスクが修復できませんでした。	<ul style="list-style-type: none"> BD やDVD-RW/-R ディスクのダビング中に停電があった場合、停電回復後データの修復を自動的に行いますが、ディスクに傷や汚れなどがあり修復できなかったとき 	—																							
電源プラグの抜き差しやリセット操作などによりディスクを確認しています。完了まで10分以上かかる場合があります。	<ul style="list-style-type: none"> リセット操作により、電源を切った場合など 停電などにより、HDD やBD、DVD-RW/-R ディスクにディスク情報が正しく書き込まれない状態で録画が停止した場合など <ul style="list-style-type: none"> ▶HDD (ハードディスク) やBD、DVD-RW/-R ディスクの確認が完了するまでお待ちください。確認は10分以上かかる場合があります。 	—																							

確認・基本

視聴

録画・予約録画

再生・消去

編集

ダビング・管理

ファミリンク

設定

困ったときは

エラーメッセージ（例）

■録画や再生時のメッセージ（つづき）

テレビ画面表示	エラーの内容と対応	ページ
ディスクを読み込めませんでした。 ディスクを取り出した後、一旦電源を「切」にしてください。	<ul style="list-style-type: none"> • ディスクに傷があるなど本機で再生できないディスクを入れたり、表裏逆に入れたとき、表示が出てきます • 本機で対応していないディスクを入れたとき <ul style="list-style-type: none"> ▶ ディスクを確かめて入れ直してください。 ▶ ダビング中に停電したり、誤って電源コードを抜きましたか。そのようなディスクは認識できなくなる場合があります。 	26、 184、 186 —
ハードディスクにエラーが発生しましたので操作できません。ライブ視聴のみ可能です。お早めに最寄りの販売店またはシャープ修理相談センターまでご連絡ください。	<ul style="list-style-type: none"> • HDD（ハードディスク）に問題がある場合、スローなどの特殊再生や録画など、HDD（ハードディスク）の動作が必要な操作を行ったとき <ul style="list-style-type: none"> ▶ 一度HDD（ハードディスク）を初期化してください。初期化しても改善されないときはなるべくお早めにお買い上げの販売店、またはシャープお客様相談センターにご連絡ください。 	28、 216
ハードディスクを確認中です。確認完了までは、ライブ視聴のみ可能です。	<ul style="list-style-type: none"> • 停電の後や、電源「入」のまま電源プラグを抜き差ししたとき <ul style="list-style-type: none"> ▶ HDD（ハードディスク）の確認に1～2分かかる場合があります。その間は、放送視聴のみの動作となります。しばらくお待ちください。 	—
番組放送時間が変更されたため、予約の開始ができませんでした。	<ul style="list-style-type: none"> • 録画予約した番組の放送時間が変更されたため予約実行されなかったとき 	—
ファイナライズできませんでした。／初期化できませんでした。	<ul style="list-style-type: none"> • ディスクに傷、汚れなどがあるとき <ul style="list-style-type: none"> ▶ ディスクを確かめて入れ直してください 	26、 184、 186

■録画や再生時のメッセージ (つづき)

テレビ画面表示	エラーの内容と対応	ページ
再生が停止しました。再生されているコンテンツは Cinavia® により保護されており、この装置上での再生が許可されていません。詳細は http://www.cinavia.com をご覧ください。メッセージコード 1	<ul style="list-style-type: none"> 著作権保護された映像が含まれた BD、DVD ディスクを再生したとき 著作権保護された映像が含まれた BD、DVD ディスクをダビングしたとき <p>Cinavia の通告 この製品は Cinavia 技術を利用して、商用制作された映画や動画およびそのサウンドトラックのうちいくつかの無許可コピーの利用を制限しています。無許可コピーの無断利用が検知されると、メッセージが表示され再生あるいはコピーが中断されます。 Cinavia 技術に関する詳細情報は、http://www.cinavia.com の Cinavia オンラインお客様情報センターで提供されています。 Cinavia についての追加情報を郵送でお求めの場合、Cinavia Consumer Information Center, P.O. Box 86851, San Diego, CA, 92138, USA まではがきを郵送してください。</p>	—
コピーが停止しました。コピーされているコンテンツは Cinavia® によって保護されており、この装置でのコピーが許可されていません。詳細については、 http://www.cinavia.com をご覧ください。メッセージコード 2		
音声出力は一時的にミュート状態になっています。再生音量を調整しないでください。再生されているコンテンツは Cinavia® によって保護されており、この装置上での再生が認可されていません。詳細は http://www.cinavia.com をご覧ください。メッセージコード 3		
コピーを停止しました。このコンテンツは Cinavia® で保護されており、そのためこの装置からはコピーが許可されていません。詳細は http://www.cinavia.com をご覧ください。メッセージコード 4		

■直接録画時のメッセージ

テレビ画面表示	エラーの内容と対応	ページ
現在の HDD 残量で最後まで録画できない可能性があります。満杯まで録画します。	<ul style="list-style-type: none"> ハードディスクの残時間が録画する番組に対して不足しているとき <ul style="list-style-type: none"> ▶ ハードディスク内のタイトルを消去し、空き容量を増やしてから再録画してください。 	114 ~ 116
現在の BD 残量で最後まで録画できない可能性があります。満杯まで録画します。	<ul style="list-style-type: none"> BD (ブルーレイディスク) の残時間が録画する番組に対して不足しているとき <ul style="list-style-type: none"> ▶ 空き容量のあるディスクを挿入し直してください。 	—
ディスクに予約情報が書き込まれているためこのディスクには録画できません。録画可能な BD を挿入してください。	<ul style="list-style-type: none"> 挿入された BD-RE に予約の書き込みがされているとき <ul style="list-style-type: none"> ▶ 他の録画可能なディスクに入れ換えてください。 	—
現在の BD 残時間では設定した時刻まで録画できない可能性があります。ディスクが満杯になるまで録画します。	<ul style="list-style-type: none"> 録画中に BD 残量を超える録画終了時刻を設定しようとしたとき <ul style="list-style-type: none"> ▶ 録画終了時刻を再設定してください。 	60

確認・基本

視聴

録画・予約録画

再生・消去

編集

ダビング・管理

ファミリーリンク

設定

困ったときは

エラーメッセージ (例)

■スローなどの特殊再生時のメッセージ

テレビ画面表示	エラーの内容と対応	ページ
ハードディスク準備中です。操作できません。	<ul style="list-style-type: none"> • HDD (ハードディスク) が準備中のときに、スローなどの特殊再生や録画など、ハードディスクの動作が必要な操作を行ったとき <ul style="list-style-type: none"> ▶ 準備が終わるまでは放送視聴のみ可能です。操作可能になるまで、しばらくお待ちください。(寒い場所で使用している場合など、HDD (ハードディスク) の温度が低くなっていると、HDD (ハードディスク) の準備に時間がかかることがあります。) 	—
ハードディスクの状態が悪いので操作できません。	<ul style="list-style-type: none"> • HDD (ハードディスク) に異常があるときに、スローなどの特殊再生の操作を行ったとき <ul style="list-style-type: none"> ▶ HDD (ハードディスク) の修理が必要ですので、お早めにお買い上げの販売店、またはシャープお客様相談センターにご連絡ください。 	216

■BD/DVD ディスクへのダビング時のメッセージ

テレビ画面表示	エラーの内容と対応	ページ
1 度にダビングできる数を超えています。次回のダビングで選択してください。	<ul style="list-style-type: none"> • 放送番組を複数選択してダビングするときに、50 タイトル (またはチャプター) を超えて選択しようとしたとき <ul style="list-style-type: none"> ▶ 最大 50 タイトル (または 50 チャプター) ずつダビングしてください。 ※ より多くのタイトルをダビングしたい場合は、ダビング終了後、新たなタイトルのダビングを行ってください。 	142
デジタル放送のダビングには、BD を使用するか、CPRM 対応の DVD を VR フォーマットに初期化してご使用ください。	<ul style="list-style-type: none"> • 「1 回だけ録画可能」または「ダビング 10」の部分を含んだタイトルを、ビデオフォーマットの DVD-RW/-R や、CPRM 非対応の DVD-RW/-R にダビングしようとしたとき <ul style="list-style-type: none"> ▶ BD にダビングするか、CPRM 対応の DVD-RW/-R ディスクを VR フォーマットで初期化して、ダビングしてください。 	27、185
タイトル保護が設定されています。解除してからダビングしてください。	<ul style="list-style-type: none"> • 「1 回だけ録画可能」または「ダビング 10」で 9 回までコピー済みのタイトルで、タイトル保護をかけたものをダビングしようとしたとき <ul style="list-style-type: none"> ▶ 「1 回だけ録画可能」または「ダビング 10」で 9 回までコピー済みのタイトルは、オリジナルの移動のみ可能です。タイトル保護がかかったタイトルは、移動ができませんので、タイトル保護を解除してからダビング (移動) してください。 	112

■編集・消去・タイトル名変更時のメッセージ

テレビ画面表示	エラーの内容と対応	ページ
1 度に消去できる数を超えています。次回の消去で選択してください。	<ul style="list-style-type: none"> • タイトル選択消去で、50 タイトル (またはチャプター) を超えて選択しようとしたとき <ul style="list-style-type: none"> ▶ 最大 50 タイトル (またはチャプター) ずつ消去してください。 	115
結合できないチャプターです。	<ul style="list-style-type: none"> • 同一タイトル内でシーン消去やチャプター消去をした際にできるチャプターは結合できません 	125
チャプターが記録できる上限を超えたのでこの操作はできません。不要なタイトルやチャプターを消去してから操作してください。	<ul style="list-style-type: none"> • 編集結果がチャプター数上限 (HDD は 20000 / 1 層、2 層の BD (ブルーレイディスク) は 1000 / 3 層の BD は 19600 / DVD は 999) を超えるとき <ul style="list-style-type: none"> ▶ HDD (ハードディスク)、BD の場合は、チャプター結合により、不要なチャプターマークを消去してから編集してください。 	125
あと 2 分で予約を開始します。	<ul style="list-style-type: none"> • 予約録画開始前に編集操作を行っているとき <ul style="list-style-type: none"> ▶ 予約録画が始まると編集画面が消え、編集操作はできません。予約録画開始までに操作を終了してください。 	—
予約録画開始 30 秒前に操作が中断されライブ放送に戻ります。		
まもなく予約を開始します。		

■ファミリンク録画時のメッセージ

テレビ画面表示		ページ
S05	録画に失敗しました。 この放送は録画することができません。 ▶ 録画ができない放送や番組、または録画ができない記録メディア (HDD・BD・DVD などの録画媒体) です。番組内容または録画メディアを確認してください。	—
S06	録画に失敗しました。	—
S07	この放送は録画することができません。 ▶ ファミリンク録画ができない放送です。 ▶ ファミリンク録画機能を使用せず、本機の録画機能をご利用ください。	
S09	録画に失敗しました。	—
S10	▶ ファミリンク録画機能を使用せず、本機の録画機能をご利用ください。	
S11		
S12		
S13	録画に失敗しました。	—
S14	この放送は録画することができません。 ▶ この放送や番組は録画することができません。 ▶ 番組内容を確認してください。	
S16	録画に失敗しました。 記録可能なメディアがありません。 ▶ 録画メディア (HDD・BD・DVD などの録画媒体) を確認してください。	—
S17	録画に失敗しました。 現在、再生中のため録画できません。 ▶ 再生を停止した後、再度録画を設定してください。	—
S18	録画に失敗しました。 別の録画を実行中のため、録画できません。 ▶ 現在録画中のため、あらたに録画できません。	—
S19	録画に失敗しました。 記録可能なメディアがありません。 ▶ 録画メディアが書き込み禁止です。 録画メディアを確認してください。	—

確認・基本

視聴

録画・予約録画

再生・消去

編集

ダビング・管理

ファミリンク

設定

困ったときは

エラーメッセージ（例）

■ファミリンク録画時のメッセージ（つづき）

テレビ画面表示		ページ
S20	録画に失敗しました。 放送を受信できないため、録画できません。 ▶ 放送が受信できません。設定が正しく行われているか、確認してください。	—
S21	録画に失敗しました。 記録可能なメディアがありません。 ▶ 録画メディアに録画できません。 録画メディアを確かめてください。	—
S22	録画に失敗しました。 記録可能な容量がありません。 ▶ 録画メディアの容量を確認してください。	—
S23	録画に失敗しました。 視聴制限がかかっています。 ▶ 視聴制限を解除して再度録画を設定してください。	—
S31	録画に失敗しました。 レコーダーが録画できない状態になっています。 ▶ 録画機器を確認してください。	—

■その他のメッセージ

テレビ画面表示	エラーの内容と対応	ページ
—	B-CAS カードをカードスロットに正しく挿入してください。 B-CAS カードを挿入していてもこのメッセージが表示される場合は、カードを差し直してください。	30、 <small>1. 接続・準備編</small> 37、 38
A102	この B-CAS カードは使用できません。 正しい B-CAS カードを装着してください。	30、 <small>1. 接続・準備編</small> 37、 38
A103	この番組をご覧頂くには、契約登録が必要です。詳細は、ご覧のチャンネルのカスタマーセンターへご連絡ください。 この番組は有料放送です。番組を視聴・録画するにはレコーダーに契約済みの B-CAS カードを挿入してください。	— 30、 <small>1. 接続・準備編</small> 37、 38
A107	この B-CAS カードには必要な情報がありません。 ご覧のチャンネルのカスタマーセンターへご連絡ください。	30、 <small>1. 接続・準備編</small> 37、 38
C000	アクセスできませんでした。	—

■その他のメッセージ (つづき)

	テレビ画面表示	エラーの内容と対応	ページ
C204	アクセスできませんでした。	<ul style="list-style-type: none"> 接続したが、サーバーへのアクセスができないとき <ul style="list-style-type: none"> ▶ ご覧のチャンネルのカスタマーセンターまでご連絡ください。 	—
C208	サーバー証明書が不正のため、アクセスを中断します。	<ul style="list-style-type: none"> 放送で送られたルート証明書が信頼できないため、アクセスを中断したとき <ul style="list-style-type: none"> ▶ ご覧のチャンネルのカスタマーセンターまでご連絡ください。 	—
C209	サーバー証明書に問題があり、アクセスを中断します。	<ul style="list-style-type: none"> 放送で送られたルート証明書の形式が不正なため、アクセスを中断したとき <ul style="list-style-type: none"> ▶ ご覧のチャンネルのカスタマーセンターまでご連絡ください。 	—
E200	放送チャンネルではないため視聴できません。	<ul style="list-style-type: none"> このチャンネル(番組)は視聴できません <ul style="list-style-type: none"> ▶ 別のチャンネルを選局してお楽しみください。 	—
E201	<ul style="list-style-type: none"> 天候の影響やアンテナの接続状況などにより、受信状態が悪くなっています。 	<ul style="list-style-type: none"> 降雪や降雨障害などの電波障害またはアンテナの方向や角度がずれたことによりアンテナ信号が弱くなったとき <ul style="list-style-type: none"> ▶ アンテナの向きがずれていませんか。 	1. 接続・準備編 57
—	<ul style="list-style-type: none"> ライブ放送の受信状態が回復しました。 降雨対応画面選択中です。 	<ul style="list-style-type: none"> ▶ 受信強度は 60 以上ありますか。アンテナ信号テストで受信強度を確認してください。 ▶ 降雪や降雨により電波障害が起こりアンテナ信号が弱くなる場合があります。 	1. 接続・準備編 58 193
E202	<ul style="list-style-type: none"> 放送が受信できません。アンテナの接続状況や調整、アンテナ設定の BS・CS アンテナ電源の設定をご確認ください。 放送が受信できません。アンテナの接続状況や調整をご確認ください。 	<ul style="list-style-type: none"> アンテナが接続されていないときや、放送が受信できないとき 電波状態が悪く放送が受信できないとき <ul style="list-style-type: none"> ▶ アンテナ線やチャンネル設定は正しいですか。 	1. 接続・準備編 19 ～ 22 、 55 ～ 66
E203	現在放送されていません。番組表などで放送時間を確認してください。	<ul style="list-style-type: none"> 選ばれている放送局で、番組の放送が終了している <ul style="list-style-type: none"> ▶ 選ばれている放送局で、番組が放送されていないときに表示されます。 	32
E204	○○ チャンネルが見つかりません。番組表などでチャンネルを確認してください。	<ul style="list-style-type: none"> 放送の無いチャンネルを選局したとき <ul style="list-style-type: none"> ▶ 番組表などでチャンネルを確認してください。 	36 、 38
—	<ul style="list-style-type: none"> 放送が受信できないため録画を停止しライブ放送に戻りました。 放送が受信できないため録画を停止しました。 受信状態が悪くなっていますので録画を停止しライブ放送に戻りました。 ライブで放送が受信しにくくなっています。 	<ul style="list-style-type: none"> アンテナが接続されていないときや、放送が受信できないとき 電波状態が悪く放送が受信できないとき <ul style="list-style-type: none"> ▶ アンテナ線やチャンネル設定は正しいですか。 	1. 接続・準備編 19 ～ 22 、 55 ～ 66

確認・基本

視聴

録画・予約録画

再生・消去

編集

ダビング・管理

ファミリーリンク

設定

困ったときは

エラーメッセージ (例)

■その他のメッセージ (つづき)

テレビ画面表示	エラーの内容と対応	ページ
E210 ○○チャンネルのサービスは、この受信機では受信できません。	<ul style="list-style-type: none"> 本機で受信できないチャンネル(サービス)を受信しようとしたとき <ul style="list-style-type: none"> ▶ 別のチャンネルを選局してお楽しみください。 	—
E400 データが受信できません。	<ul style="list-style-type: none"> 電波障害等によりデータを受信できない場合など <ul style="list-style-type: none"> ▶ 一度別のチャンネルを選局した後、もう一度エラー表示のでたチャンネルを選局し直してみてください。 	—
E401 対象地域外のため、データを表示できません。この受信機では、データを表示できません。	<ul style="list-style-type: none"> 対象地域外のデータ放送を選局しているとき <ul style="list-style-type: none"> ▶ 別のチャンネルを選局してお楽しみください。 	—
E402 データの表示に失敗しました。	<ul style="list-style-type: none"> 選んだチャンネルのデータの表示に失敗したとき <ul style="list-style-type: none"> ▶ 一度別のチャンネルを選局した後、もう一度エラー表示のでたチャンネルを選局し直してみてください。 	—
— <ul style="list-style-type: none"> このネットワークにはテレビサービスはありません。 このネットワークにはラジオサービスはありません。 このネットワークにはデータサービスはありません。 	<ul style="list-style-type: none"> 放送サービスの無い放送を選んだとき <ul style="list-style-type: none"> ▶ 別の放送に切り換えてお楽しみください。 	—
— 現在接続されている機器には、コンテンツ保護の必要な映像信号を出力できません。	<ul style="list-style-type: none"> HDMI-DVI 変換ケーブルを使用し HDCP 非対応のモニターと接続した場合に表示されます 	1. 接続・準備編 24
— アンテナ信号レベルが強すぎて放送が受信できません。信号レベルを調整してください。	<ul style="list-style-type: none"> アンテナ信号が強すぎるため、受信障害が発生しているとき <ul style="list-style-type: none"> ▶ ブースターの調整や減衰器の挿入が必要です。販売店などにご相談ください。 	—
— アンテナ線の接続や設定に不具合がありますので BS/CS 電源を「切」にしました。受信できない場合は、本体の電源を切ってから、アンテナとの接続を確認してください。	<ul style="list-style-type: none"> 電源を入れ直してください。 BS デジタル放送や 110 度 CS デジタル放送が受信できない場合は、本体の電源を切り、アンテナとの接続を確認してから電源を入れなおしてください。 	1. 接続・準備編 19 ~ 22
— 外部入力では番組表は使用できません。「地上 D」「BS」「CS」に切り換えてから 番組表ボタンを押してください。	<ul style="list-style-type: none"> 外部入力時に、番組表ボタンを押したとき <ul style="list-style-type: none"> ▶ 番組表を見るときは、 を押して、受信できるデジタル放送に切り換えてから操作してください。 	32、36、38
— 地上デジタル放送のチャンネル更新に失敗しました。アンテナの接続状況や調整を確認してから地上デジタル放送の受信チャンネルの設定を行ってください。	<ul style="list-style-type: none"> 地上デジタル放送のチャンネル更新ができない <ul style="list-style-type: none"> ▶ 地上デジタル放送のチャンネル設定をやり直してください。 	1. 接続・準備編 60

保証とアフターサービス

保証書（別添）

- 保証書は、「お買いあげ日・販売店名」等の記入をお確かめのうえ、販売店から受け取ってください。
保証書は内容をよくお読みの後、大切に保存してください。
- **保証期間**
お買いあげの日から1年間です。
保証期間中でも、有料になることがありますので、保証書をよくお読みください。

使い方や修理のご相談など

- 修理に関するご相談ならびにご不明な点は、お買い上げの販売店、またはシャープお客様相談センターにお問い合わせください。（→ **216** ページ）

補修用性能部品の保有期間

- 当社は、ブルーレイディスクレコーダーの補修用性能部品を、製品の製造打切後8年保有しています。
- 補修用性能部品とは、その製品の機能を維持するために必要な部品です。

修理を依頼されるときは 出張修理

- 「故障かな？と思ったら」（→ **191** ページ）を調べてください。それでも異常があるときは、使用をやめて、必ず電源プラグを抜いてから、お買い上げの販売店にご連絡ください。

ご連絡していただきたい内容

- ・品名：ブルーレイディスクレコーダー
- ・形名：BD-S520
- ・お買いあげ日（年月日）
- ・故障の状況（できるだけ詳しく）
- ・ご住所（付近の目印も合わせてお知らせください）
- ・お名前
- ・電話番号
- ・ご訪問希望日

便利メモ

お客様へ…
お買いあげ日・販売店名を記入されると便利です。

お買いあげ日	販売店名
年 月 日	電話（ ） —

保証期間中

修理に際しましては保証書をご提示ください。保証書の規定に従って修理させていただきます。

保証期間が過ぎているときは

修理すれば使用できる場合には、ご希望により有料で修理させていただきます。

修理料金のしくみ

修理料金は、技術料・部品代・出張料などで構成されています。

技術料	故障した製品を正常に修復するための料金です。
部品代	修理に使用した部品代金です。
出張料	製品のある場所へ技術者を派遣する場合の料金です。

愛情点検



長年ご使用のレコーダーの点検を！
こんな症状はありませんか？
・電源コードやプラグが異常に熱い。
・映像が乱れたり、きれいに映らない。
・その他の異常や故障がある。

以上のような症状のときは、スイッチを切り、プラグをコンセントから抜いて使用を中止し、故障や事故の防止のため必ず販売店に点検をご依頼ください。なお、点検・修理に要する費用は販売店にご相談ください。

お客様ご相談窓口のご案内

修理・使いかた・お手入れ・お買い物などのご相談・ご依頼、および万一、製品による事故が発生した場合は、お買いあげの販売店、または下記窓口にお問い合わせください。
ファクシミリ送信される場合は、製品の形名やお問い合わせ内容のご記入をお願いいたします。

※弊社では、確実なお客様対応のため、フリーダイヤルサービスをご利用のお客様に「発信者番号通知」をお願いしています。発信者番号を非通知に設定されている場合は、番号の最初に「186」をつけておかけください。



メールでのお問い合わせなど【シャープサポートページ】

<http://www.sharp.co.jp/support/>

■よくあるご質問などもパソコンから検索できます。



使用方法や修理のご相談など【お客様相談センター】 おかけ間違いのないようご注意ください。



0120 - 001 - 251

非通知設定の電話は、最初に「186」をつけておかけください。

※一部、有料サポートがあります。

受付時間 ●月曜～土曜：9:00～18:00
(年末年始を除く) ●日曜・祝日：9:00～17:00

■フリーダイヤルサービスをご利用いただけない場合は…

電話	FAX
043 - 331 - 1626	043 - 297 - 2696
〒261-8520 千葉県千葉市美浜区中瀬1-9-2	

持込修理および部品購入のご相談は、下記地区別窓口(サービスセンター/テクニカルセンター)でも承っております。

受付時間 (祝日など弊社休日を除く) ●月曜～土曜：9:00～17:40 ただし、沖縄地区は月曜～金曜：9:00～17:40

北海道	●札幌 011-641-4685 〒063-0801 札幌市西区二十四軒1条7-3-17	中部	●静岡 054-344-5781 〒424-0067 静岡市清水区鳥坂1170-1	近畿	●大阪 06-6794-5611 〒547-8510 大阪市平野区加美南3-7-19
	●仙台 022-288-9142 〒984-0002 仙台市若林区御前町3-1-27		●名古屋 052-332-2623 〒454-0011 名古屋市中川区山王3-5-5		●広島 082-874-8149 〒731-0113 広島市安佐南区西原2-13-4
東北	●宇都宮 028-637-1179 〒320-0833 宇都宮市不動前4-2-41	近畿	●金沢 076-249-2434 〒921-8801 野々市市御経塚4-103	四国	●高松 087-823-4901 〒760-0065 高松市朝日町6-2-8
	●東東京 03-5855-0432 〒114-0012 北区田端新町2-2-12		●京都 075-672-2378 〒601-8102 京都市南区上鳥羽菅田町48		●福岡 092-572-4652 〒812-0881 福岡市博多区井相田2-12-1
関東	●横浜 045-753-4647 〒235-0036 横浜市磯子区中原1-2-23	近畿	●神戸 078-452-7009 〒658-0025 神戸市東灘区魚崎南町4-12-6	九州	●那覇 098-861-0866 〒900-0002 那覇市曙2-10-1

「宅配業者引き取りサービス」のご案内



0120-001-251 非通知設定の電話は、最初に「186」をつけておかけください。

※サービスエリア：日本国内地域。ただし、沖縄県を除く。

ご転居やご贈答品などで、お買いあげの販売店に修理が依頼できない場合や、上記窓口にお持込みできない場合に、お電話で依頼いただけますと、当社指定の宅配業者がお客様のご都合の良い日時にご自宅に訪問して預かりし、弊社で修理完了後ご自宅までお届けするサービスです。

■ご利用料金：保証期間内は無料です。(保証書記載の「保証規定」に準じます。保証期間内でも有料になる場合があります。) 保証期間外は修理料金(修理内容により異なります)と運送費1,000円+梱包資材費+代引き手数料がかかります。

■お引き取りの時間は次の時間帯よりお選びいただけます。

午前中	12:00～14:00	14:00～16:00	16:00～18:00	18:00～21:00
-----	-------------	-------------	-------------	-------------

※交通事情などの理由により、ご指定の時間にお伺いできない場合がございます。

仕様

品名	ブルーレイディスクレコーダー		
形名	BD-S520		
一般	ハードディスク容量	500GB (ギガバイト)	
	電源電圧	AC 100V、50/60 Hz	
	外形寸法	幅 430、奥行 235、高さ 58 (mm) (突起部を除く)	
	本体質量	約 3.1kg	
	使用温度範囲	+ 5℃～+ 35℃	
	使用湿度範囲	10%～ 80% (結露なきこと)	
	動作姿勢	水平	
録画可能ディスク*1	BD-RE SL(1層)Ver. 2.1、BD-RE DL(2層)Ver. 2.1、BD-RE XL(3層)Ver. 3.0、 BD-R SL(1層)Ver.1.1/1.2/1.2LTH TYPE/Ver.1.3/1.3LTH TYPE BD-R DL(2層)Ver.1.1/1.2/1.3、BD-R XL(3層/4層)Ver. 2.0、 DVD-RW、DVD-R、DVD-R DL(2層)		
記録圧縮方式 (HDD・BD)	映像 音声	MPEG2、MPEG4 AVC/H.264 MPEG2 AAC、ドルビーデジタル (2ch)	
記録圧縮方式 (DVD-RW/-R)	映像 音声	MPEG2 ドルビーデジタル (2ch)、リニア PCM (2ch) (録画画質「XP」時)	
記録	録画時間*2 (HDD)	BS/CS ハイビジョン画質	約 44 時間
		地上 D ハイビジョン画質	約 63 時間
		標準画質	約 89 時間
		2倍*5	約 89 時間
		3倍*5	約 133 時間
		5倍*5	約 223 時間
		7倍*5	約 313 時間
		10倍*5	約 446 時間
		12倍*5	約 535 時間
		HD○○*5	10段階 (HD10～HD01から選択可能)*5
		SXP	約 73 時間
		XP	約 98 時間
	SP	約 174 時間	
	LP	約 342 時間	
	EP	約 619 時間	
	MN (マニュアル)	20段階 (MN68 (SXP相当)～MN01から選択可能)*3	
	連続録画可能時間	最大 12 時間	
	録画時間*2 (BD-RE : 25GB 時) (2層 50GB、 3層 100GB 時の記録時間は 52 ページ)	BS/CS ハイビジョン画質	約 2 時間 10 分
		地上 D ハイビジョン画質	約 3 時間 00 分
		標準画質	約 4 時間 20 分
2倍*5		約 4 時間 20 分	
3倍*5		約 6 時間 30 分	
5倍*5		約 10 時間 50 分	
7倍*5		約 15 時間 10 分	
10倍*5		約 21 時間 40 分	
12倍*5		約 26 時間	
HD○○*5		10段階 (HD10～HD01から選択可能)*5	
SXP		約 3 時間 30 分	
XP		約 4 時間 40 分	
SP	約 8 時間 30 分		
LP	約 16 時間 40 分		
EP	約 30 時間 10 分		
MN (マニュアル)	20段階 (MN68 (SXP相当)～MN01から選択可能)*3		
録画時間*2 (DVD-RW/-R: 4.7GB 時)	XP	約 1 時間	
	SP	約 2 時間	
	LP	約 4 時間	
	EP	約 6 時間	
	MN01	約 8 時間	
	MN (マニュアル)	65段階 (MN65 (XP相当)～MN01から選択可能)*3	

確認・基本

視聴

録画・予約録画

再生・消去

編集

ダビング・管理

ファミリーリンク

設定

困ったときは

形名	BD-S520		
再生	再生可能ディスク*1	BD-RE SL(1層) Ver. 2.1、BD-RE DL(2層) Ver. 2.1、BD-RE XL(3層) Ver. 3.0、BD-R SL(1層) Ver. 1.1/1.2/1.2LTH TYPE/Ver. 1.3/1.3LTH TYPE、BD-R DL(2層) Ver. 1.1/1.2/1.3、BD-R XL(3層/4層) Ver. 2.0、BDビデオ、DVDビデオ、DVD-RW、DVD-R、DVD-R DL(2層)、DVD+RW(ビデオフォーマットファイナライズ済)、DVD+R(ビデオフォーマットファイナライズ済)、DVD-RAM(ケースから取り出せるもの)、音楽CD、CD-R(音楽CDフォーマット)、CD-RW(音楽CDフォーマット)、CD-R(JPEGファイル記録)、CD-RW(JPEGファイル記録)	
チューナー	受信チャンネル	BS デジタル	001 ~ 999ch
		110度CS デジタル	000 ~ 999ch
		地上デジタル	011 ~ 528ch
		CATV	C13 ~ C63ch
タイマー	予約番組数	本体予約	1年65番組(HDD/BD)
接続端子	映像入力	1系統 ピンジャック：1V p-p (75Ω)	
	音声入力	1系統 ピンジャック(L/R)：2V rms (入力インピーダンス 22kΩ以上)	
	HDMI 出力	1系統	
	D1/D2/D3 映像出力	出力1の1系統 Y：1.0V p-p (75Ω) Cb、Cr：0.7V p-p (75Ω)	
	映像出力	1系統 ピンジャック：1V p-p (75Ω)	
	音声出力	1系統 ピンジャック(L/R)：2V rms (1kHz 0dB、出力インピーダンス 1kΩ以下)	
	光デジタル音声出力	1系統 光コネクタ：角形光ジャック	
	BS・110度CS アンテナ入出力	入力と出力のそれぞれ1系統 75Ω F型コネクタ	
	地上デジタル・アンテナ入出力	入力と出力のそれぞれ1系統 75Ω F型コネクタ	
	LAN 端子 (10BASE-T/100BASE-TX)	1系統	
付属品	リモコン、単3形乾電池 2個、HDMI ケーブル、アンテナケーブル (両側 F 接栓ケーブル)、電源コード、B-CAS カード (B-CAS カード使用許諾契約約款付き)、映像・音声コード 取扱説明書 (操作編)*6、取扱説明書 (接続・準備編)*6、かんたんメニュー操作ガイド*6、保証書		

- ※ 1 BD-RE Ver.1.0 は本機では使用できません。(カートリッジタイプのディスクは使用できません。)
- ※ 2 録画可能時間は目安です。テレビ画面に表示される「残時間」は、きめ細かいシーンの多い映像や動きの多い映像など (ビットレートの高い映像) が録画できる時間の目安です。
実際の録画可能時間は、放送内容によってはテレビ画面に表示される「残時間」よりも長く録画することができます。
- ※ 3 HD○○、MN (マニュアル) の録画時間については、51 ~ 53 ページをご覧ください。
- ※ 4 DCF は、(社) 電子技術産業協会 (JEITA) の規格「Design rule for Camera File system」の略称です。
- ※ 5 連動データを記録する場合、「2倍」～「12倍」、「HD○○」の録画時間は、連動データ放送のデータの大きさにより、実際に録画できる時間は記載値よりも短くなります。
- ※ 6 当商品は日本国内向けであり、日本語以外の説明書はございません。This model is designed exclusively for Japan, with manuals in Japanese only.

形名	BD-S520	
消費電力*1	28 W	
待機時消費電力*1	クイック起動「する (設定 1)」および「する (設定 2)」時	18 W
	クイック起動「する (設定 2)」時の 2 時間以降	同下
	クイック起動「しない」	0.9 W (時計表示点灯) / 0.8 W (時計表示消灯)
	クイック起動「しない」および BS・110度CS デジタルアンテナ信号出力設定「しない」およびアッテネーター設定「入」時	0.3 W (時計表示消灯)
エコモード	0.2 W	
年間消費電力量*2	37.4 kWh / 年	

- ※ 1 消費電力、待機時消費電力は BS・110度CS デジタルアンテナ電源供給「切」時の値です。
- ※ 2 表示値は、JEITA 基準による算出式をもとに算出した参考値です。
- 仕様及び外観は改良のため予告なく変更することがあります。
- 海外では使用できません。このブルーレイディスクレコーダーは日本国内のみで、外国では放送方式、電源電圧が異なりますので使用できません。
<This Blu-ray Disc Recorder is designed for use in Japan only and can not be used in any other country.>
- あなたがテレビ (ラジオ) 放送や録画 (レコード録音) 物などから録画 (録音) したものは、個人として楽しむなどのほかは著作権法上の権利者に無断で使用できません。

This software is based in part on the work of the Independent JPEG Group.
本機搭載のソフトウェアは、Independent JPEG Group のソフトウェアを一部利用しております。

用語の解説

アルファベット

1080i (1125i)

有効走査線 1080 本、インターレース（飛び越し走査）方式。デジタルハイビジョンの高画質です。総走査線数を使って「1125i」と呼ぶこともあります。

1080p (1125p)

有効走査線 1080 本、プログレッシブ（順次走査）方式。総走査線数を使って「1125p」と呼ぶこともあります。

3D

人はものを見るときに右目・左目それぞれ、わずかに異なった映像を見ています。これを「視差」と呼び、脳の処理により奥行き感や立体感を認知します。3D 映像はこの「視差」を応用し、右目用、左目用の映像を交互に高速表示することにより 2 つのイメージを立体感のある映像として脳に認識させる技術です。3D の視聴には、3D に対応したテレビなどが必要です。

480i (525i)

有効走査線 480 本、インターレース（飛び越し走査）方式。地上アナログ放送（VHF/UHF）や BS アナログ放送と同等の画質です。総走査線数を使って「525i」と呼ぶこともあります。

480p (525p)

有効走査線 480 本、プログレッシブ（順次走査）方式。総走査線数を使って「525p」と呼ぶこともあります。

AAC

音声圧縮方式の一つで国際的な標準規格である、Advanced Audio Coding の略です。

地上デジタル/BS デジタル/CS デジタル放送の映像圧縮方式である「MPEG-2」に採用されています。MPEG-1 に採用されている音声圧縮方式「MP3」より、1.4 倍ほど圧縮効率が高くなっています。

AACS

Advanced Access Content System の略で、コンテンツ保護技術の一つです。デジタル放送番組を BD ディスクに録画・再生する場合は、機器および BD ディスクがこの技術に対応していることが必要です。

ADSL 回線

ブロードバンド回線のひとつで、アナログ固定電話回線の音声通話に使用しない帯域を使った回線です。

AVCHD

ハイビジョン動画記録フォーマットであり、8cm DVD への記録を H.264/MPEG-4 AVC 方式で行うものです。

B-CAS

デジタル放送は不正コピー等を防ぐためにデータを暗号化しています。番組の著作権保護や有料放送の視聴等に利用されているのが B-CAS カードで、暗号化を解除するための鍵データを記録した IC カードです。発行しているのが株式会社ビーエス・コンディショナルアクセスシステムズ (B-CAS) です。

BD-LIVE (BD ライブ)

インターネットに接続したブルーレイディスクプレーヤーを通じて、特典映像などのさまざまな情報をダウンロードできるサービスです。

CATV

ケーブルテレビ（有線放送）のことです。

CATV パススルー

ケーブルテレビ配信局が地上デジタル放送を、内容はそのまま CATV 網に流す放送方式です。この方式では、地上デジタル放送が本来使っている UHF 帯のチャンネルとは異なる他のチャンネルに周波数を変換して再送信することがあります。

本機で受信できるのは次の周波数帯です。

UHF 帯/VHF 帯/ミッドバンド (MID : C13 ~ C22) 帯/スーパーハイバンド (SHB : C23 ~ C63) 帯

CPRM (Content Protection for Recordable Media)

デジタルメディアに対する著作権保護技術のことです。

デジタル放送の「1 回だけ録画可能」「ダビング 10」などの録画制限のある番組をダビングするには、CPRM 対応の録画用 DVD が必要です。

D 映像端子

コンポーネントと呼ばれる 3 本の輝度・色差信号 (Y/C_B/C_R および Y/P_B/P_R) のコード接続を、1 本のコードで行えるように考案された端子です。D 端子は、色差信号の他にも、走査線、アスペクト比、インターレース/プログレッシブの情報を送ることができます。

DD2ch

ドルビーデジタル 2ch の略です。

DR 録画

デジタル放送をそのままの画質でハードディスク (HDD) に録画する方式です。デジタル放送ならではの美しい映像を録画することができます。

デジタル放送の HD (ハイビジョン) 放送はハイビジョン画質で、SD (標準) 放送は標準画質で記録されます。

DTS

DTS 社が開発した、劇場向けデジタル音声システムのことです。音声 6ch を使って、正確な音場定位とリアルな音響効果が得られます。DTS 対応プロセッサーやアンプとの接続で映画館のような音声が楽しめます。

DVD-R DL

- ・片面 2 層の DVD-R ディスクのことです。
- ・VR フォーマットで使用しているとき、連続で録画できる時間は 9 時間です。

G ガイド (電子番組表)

- ・テレビの画面に表示される番組表のことです。番組表から視聴したい番組や、予約録画したい番組を選べます。
- ・番組表データを取得中は、本体表示部に「EPG」と表示されます。

確認・基本

視聴

録画・予約録画

再生・消去

編集

ダビング・管理

ファミリーリンク

設定

困ったときは

HDMI

High Definition Multimedia Interface の略で、ハイビジョン映像信号、マルチチャンネルオーディオ信号、双方向伝送対応のコントロール信号を1本のコードで接続できるデジタルAVインターフェースです。デジタル信号を圧縮せずに転送するので、高品質な画質・音質をシンプルな接続で楽しむことができます。

JPEG ファイル

静止画ファイルを圧縮する技術の1つです。ファイル容量を小さくできるので、デジタルスチルカメラやインターネットなどで、広く使われています。

LAN

Local Area Network (ローカル・エリア・ネットワーク) の略で、コンピューター・ネットワークの形式のひとつです。一般家庭や企業のオフィスなど、小さな規模で用いられています。

PCM (Pulse Code Modulation)

アナログの音声信号をデジタル信号に変換する方式の1つです。音楽CDはこの方式を利用しています。

RW コンパチブル (RW COMPATIBLE)

VRフォーマットで記録されたDVD-RWが再生できる機能を示しています。

この機能があるDVDプレーヤーには、表示があります。

VR フォーマット

DVDにデジタル放送を録画できる録画方式です。

あ行

アンテナ電源設定

BS・110度CSデジタル放送用アンテナに本機からアンテナ電源を供給するかしないかを設定します。

インターネット

本機のインターネット機能は、BDビデオのBD-LIVEを楽しむための機能です。

インターネットサービスプロバイダ

ご家庭のパソコンなどをインターネットに接続するためのサービスを提供している事業者のことです。プロバイダと呼ばれたり、ISPと表記されることもあります。

エコモード

電源切のときの待機電力を抑えるための機能です。

追いかけて再生

HDD (ハードディスク) に録画しながら、録画中の番組を再生して見ることができます。

オリジナル／プレイリスト

他機で作成したプレイリストの再生が楽しめます。(本機でプレイリストを作ることはできません。)

オリジナル

テレビ放送や外部入力などを録画した映像(タイトル)を「オリジナル」と呼びます。

プレイリスト

オリジナルのタイトルから、必要なシーンだけをコピーして再生したりできるタイトルのことを「プレイリスト」と呼びます。(本機でプレイリストを作ることはできません。)

音声出力レベル

BDビデオやDVDビデオディスクの再生で、ドルビーデジタル音声の平均音声を上げるかどうかを設定する機能です。

か行

かんたんメニュー

ライブ中に簡単な操作で録画、予約録画、ダビング、再生などができる機能です。音声ガイドを聴きながら操作することができます。

ケーブルテレビ (CATV)

契約者と放送局をケーブルで直接結んで番組を提供する有線放送です。

高速ダビング

パソコン上でのデータコピーのように、タイトル(録画した番組)を画質を劣化させることなく、そのままの画質でダビングする機能です。

コピーガード (コピー制御信号)

複製防止機能のことです。著作権者などによって複製を制限する旨の信号が記録されているソフトおよび放送番組は録画することができません。

さ行

最新上書き録画

お好みのジャンルを設定し自動録画する機能です。録画した番組視聴、未視聴に関係なく上書き録画されます。

視聴制限 (パレンタルレベル)

デジタル放送やBDビデオ、DVDビデオディスクの中には、視聴者の年齢に合わせて、放送やディスクを見るための規制レベルが設定されているものがあります。そのような放送やディスクを視聴したときの規制レベルを設定することができます。

ジャストダビング

HDD(ハードディスク)からBD・DVDディスクへダビングするとき、1枚のディスクに収まるようにタイトルの記録時間に合わせて録画画質を選択し、録画する機能です。

初期化

BD・DVD ディスクを録画／ダビングできるようにすることです。DVD-RW の場合、初期化には「VR フォーマット」、「ビデオフォーマット」の2種類があります。DVD-RW/R の初期化には「VR フォーマット」と「ビデオフォーマット」の2種類があります。

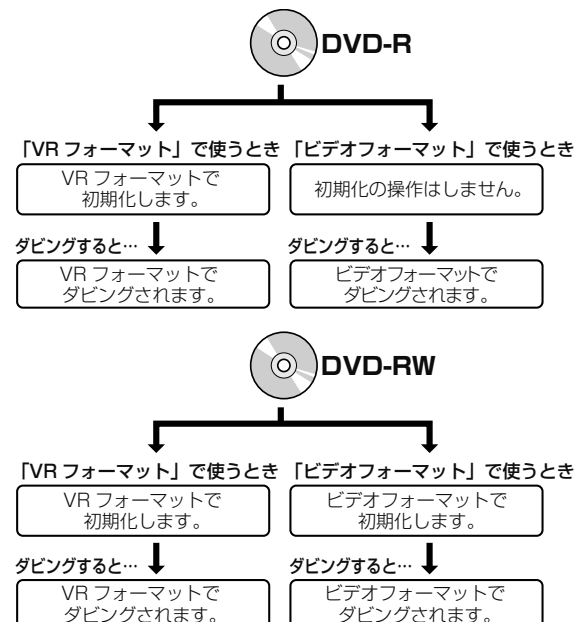

スキップ

選局をしたときに放送のないチャンネルをとばして選局できる機能です。

双方向番組

地上デジタル放送でのサービスで放送局との双方向通信を行い、テレビ上でのショッピングや視聴者が参加できるクイズなどの番組です。

ソフトウェアの更新 (アップデート)

通常は地上デジタル放送や、BS デジタル放送の放送電波を通じてソフトウェアの更新を自動で行います。デジタル放送が受信できず、インターネットに接続している場合は、サーバーから更新用ソフトウェアをダウンロードし更新を行うこともできます。

た行

タイトルとチャプター、ディスク内の構成

録画した番組のことを「タイトル」といいます。タイトルは、さらに「チャプター (章・区切り)」という単位で構成されています。

実際には、次のような構成になっています。

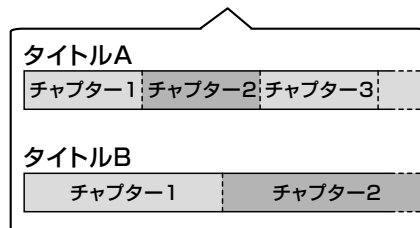
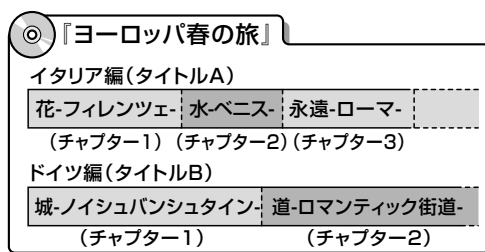

タイトルとチャプターを短編小説に例えると、次のような関係になります。

- ・タイトル = 話
- ・チャプター = 章
- ・チャプターマークを付ける = しおりをはさむ
- ・録画リスト = もくじ

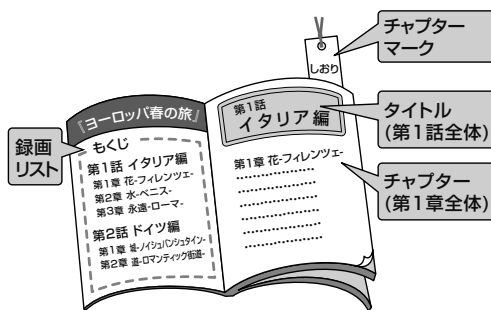

タイムシフト

本機は放送視聴中に、タイムシフト視聴設定で設定した一定時間ぶんを自動で録画しています。これにより、後から放送をさかのぼって視聴することができます。

ダウンロードサービス

地上デジタル放送およびBS デジタル放送の電波を通して本機の性能を向上させるソフトウェア更新サービスを行うことができます。このサービスをダウンロードサービスといいます。ダウンロードを行うことでデジタル放送の新しいサービスに対応することも可能になります。

ダビング 10

- ・「ダビング 10」の番組は、本機に録画したあと BD や DVD へ 10 回までのダビングが可能です。ただし、10 回目は移動 (ムーブ) となり、ダビングするとハードディスクから番組が消去されます。
- ・すべてのデジタル放送が「ダビング 10」に対応しているわけではありません。「1 回だけ録画可能」の番組は 1 回のみ移動 (ムーブ) となります。

確認・基本

視聴

録画・予約録画

再生・消去

編集

ダビング・管理

ファミリーリンク

設定

困ったときは

地デジ難視対策放送

電波状況が悪く、地上デジタル放送が受信できない地域への受信対策として、衛星を利用した再送信サービスです。一般の地域ではご利用できないサービス放送です。

チャプター

ディスクのタイトル中にある章をチャプターといいます。

つづき再生

ディスクの再生中に一度停止すると、停止した位置を本機が記憶し、停止した位置から続けて再生することができる機能です。

デジタル放送

デジタル放送は、ハイビジョン放送（1080i）と標準放送（480i）の2つの放送があります。

- ・HD放送……ハイビジョン放送のことです。
- ・SD放送……標準スタンダード放送のことです。

電子番組表（Gガイド）

- ・テレビの画面に表示される番組表のことです。番組表から視聴したい番組や、予約録画したい番組を選べます。
- ・番組表データを取得中は、本体表示部に「[E P G]」と表示されます。

同時録画再生

録画しながら、録画済みの番組を再生して見ることができる機能です。

独立データ放送

テレビ放送とは別に送られてくるサービスで、ニュースや天気予報、株価などの情報を見ることができます。

ドルビーデジタルプラス

ドルビーデジタルと比べてより高音質で多チャンネルに対応した、新しい音声圧縮技術です。HDMIケーブルを使ってドルビーデジタルプラス対応のAVアンプやサラウンド機器と接続することで、最大7.1chのサラウンド音声を楽しめます。

ドルビー TrueHD

ドルビーデジタルプラスと比べてより高音質で多チャンネルに対応した、新しい音声圧縮技術です。原音と同じ音質で音声を再生できます。HDMIケーブルを使ってドルビー TrueHD 対応のAVアンプやサラウンド機器と接続することで、最大7.1chのサラウンド音声が楽しめます。

は行

パンスカン

4:3

PS

4:3のテレビと本機を接続しワイド（16:9）記録のディスクを再生したときに、再生画像の左右をカットし4:3のサイズにする機能です。

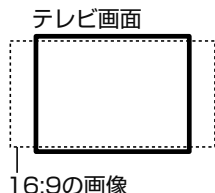

16:9の画像

ビットストリーム

圧縮されたデジタル信号のことです。このデジタル信号をそのまま出力することをビットストリーム出力といいます。ビットストリーム出力した音声信号を再生するためには、ドルビー TrueHD や DTS-HD などに対応したオーディオ機器とHDMIケーブルを使って接続する必要があります。

ビデオフォーマット

市販のDVDプレーヤーで再生できる録画方式です。市販のDVDプレーヤーなどで再生するには、ファイナライズという処理が必要です。

ファイナライズ

DVD-RW/-Rを他の機器でも再生できるようにすることです。DVDの場合、DVD-RWやDVD-Rに対応した他のDVDプレーヤーで、本機でダビングしたディスク（ビデオフォーマット）を再生できるようになります。（全てのDVDプレーヤーでの再生を保証するものではありません。）

DVD-RW（VRフォーマット）のディスクを再生できるDVDプレーヤーは **RW COMPATIBLE** 表示の付いたDVDプレーヤーです。

■ DVDのファイナライズ

ビデオフォーマット



ファイナライズ

市販のDVDビデオと同等のデータ形式



DVD-RWまたはDVD-Rにダビング…

- ・他のDVDプレーヤーで再生できます。

VRフォーマット



ファイナライズ



RW COMPATIBLE

DVD-RWにダビング…

- ・他のDVD-RW対応のプレーヤーで再生できます。
- ・「1回だけ録画可能」「ダビング10」の番組をダビングしたディスクは、CPRM対応のプレーヤーで再生できます。

VRフォーマット



ファイナライズ



DVD-Rにダビング…

- ・DVD-R VRフォーマット対応のDVDプレーヤーで再生できます。
- ・「1回だけ録画可能」「ダビング10」の番組をダビングしたディスクは、CPRM対応のプレーヤーで再生できます。

ファミリンク機能

ファミリンク機能とは、HDMI CEC (Consumer Electronics Control) を使用し、HDMI で規格化されているテレビや DVD レコーダー、AV アンプを制御するためのコントロール機能です。テレビのリモコンでレコーダーを再生したり、録画、予約録画などが行えます。

プログレッシブ (順次走査) 方式

映像の 1 フレーム (コマ) を 2 つのフィールド画像で半分ずつ表示するインターレース方式に対し、1 フレームを 1 つの画像で表示する方法です。従来のインターレース方式が 1 秒を 30 フレーム (60 フィールド) で構成するのにに対し、初めから 1 秒を 60 フレームで構成することで高品質な画像を再現できます。

ブロックノイズリダクション

低い録画画質で録画した番組の再生時、動きの速い部分で生じるブロック状のノイズを軽減します。

プロバイダ

一般にはインターネットサービスプロバイダ (ISP、インターネット接続業者) のことをいいます。電話回線などを使って顧客のコンピュータをインターネットに接続するほか、メール利用などのサービスを行うことがあります。

ま行

マルチアングル

BD・DVD ビデオディスクの特長の一つで、同じ画像を角度を変えて撮影したものを、一枚のディスクに収録し、アングルを変えて再生画像を楽しめる機能です。(マルチアングル記録のディスクで楽しめる機能です。)

マルチ音声

デジタル放送や BD・DVD ビデオディスクの特長の一つで、同じ画像に対して異なる音声をいくつも記録し、音声を切り換えて楽しめる機能です。

マルチビューサービス放送

地上デジタルや BS デジタルの標準テレビ信号を利用した放送です。最大 3 つの映像を同じチャンネルで楽しめます。対応した信号を放送局側が送信する必要があります。

見どころ画面

1 タイトルを 28 等分して静止画表示して、見たいシーンを選んでそこから再生させる機能です。

見どころポップアップサーチ

録画リストや、再生中のタイトルの見どころ一覧を表示します。見たいシーンから再生することができます。

モスキートノイズリダクション

画像の輪郭部分等で生じるチラツキを軽減します。

や行

ゆっくり再生

再生中に音声が聴きとりにくいときに、ゆっくりしたテンポで聴くことができる機能です。

ら行

リージョンコード (再生可能地域番号)

BD ビデオや DVD ビデオは、各国に合わせて再生できるソフトが決められています。その再生できるディスクの番号をリージョンコードといいます。

本機では、BD ビデオはリージョンコード「A」、DVD ビデオはリージョンコード「2」または「ALL」のソフトが再生できます。

リセット操作

操作の途中で画面が止まり、操作ボタンを受けつけない場合や、電源が切れない場合に本体のリセットボタンを押し、システムをリセットしたときは自動で電源が切れ、システムをリセットすることができます。

リニア PCM 音声

BD・DVD・音楽用 CD に用いられている信号記録方式です。

リモコン番号

本機を操作するためのリモコンの信号の種類です。リモコン番号は、「リモコン番号 1」「リモコン番号 2」「リモコン番号 3」の 3 種類があります。

レターボックス



4:3 のテレビと本機を接続しワイド (16:9) 記録のディスクを再生したとき、上下に黒い帯のある画像で再生される機能です。

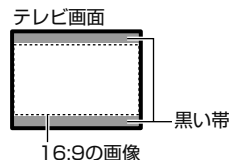

確認・基本

視聴

録画・予約録画

再生・消去

編集

ダビング・管理

ファミリンク

設定

困ったときは

録画画質

録画するときの画質を設定することができます。ビデオテープの標準 (SP) /3 倍 (EP) と同じように、本機の HDD (ハードディスク) または BD に録画するときには以下の録画画質を設定できます。

- DR……デジタル放送をそのままの画質で HDD (ハードディスク) に予約・録画したいときに設定する録画画質です。BD に放送画質のままダビングしたいときも、DR に設定して録画します。
- 2 倍、3 倍……圧縮したハイビジョン画質で、デジタル放送を長い時間録画できる録画設定です。
- 5 倍、7 倍、10 倍、12 倍……圧縮したハイビジョン画質で、デジタル放送をより長時間録画できる録画設定です。
- HD ○○……圧縮したハイビジョン画質を 10 段階の中から選択できるマニュアル設定です。
- SXP……高画質で録画したいときに設定する録画画質です。ハイビジョン画質ではありません。DVD ディスクでは設定できません。
- XP……高画質で録画したいときに設定する録画画質です。ハイビジョン画質 (放送画質) での録画はできません。片面一層の DVD ディスクの場合、1 時間録画できます。
- SP……標準の画質です。片面一層の DVD ディスクの場合、2 時間録画できます。
- LP……標準の 2 倍長い時間録画できる録画設定です。
- EP……標準の 3 倍長い時間録画できる録画設定です。
- MN ○○……録画画質を HDD・BD で 20 段階、DVD で 65 段階の中から選択できるマニュアル設定です。

録画画質変換ダビング

ダビングする際に、録画画質を変更してダビングする機能です。(ダビング元の映像より高画質になることはありません。)

録画 (記録) フォーマット (方式)

DVD に記録する場合は、VR フォーマットとビデオフォーマットの 2 つの録画フォーマット (方式) があります。録画する前に使用目的に合わせてあらかじめ初期化する必要があります。

- VR フォーマット……HDD (ハードディスク) に録画したデジタル放送の番組を DVD にダビングするときに使う記録方式です。
- ビデオフォーマット……本機でダビングした DVD ディスクを他の DVD プレーヤーで再生することができる互換性に優れた記録方式です (ファイナライズ処理が必要です)。デジタル放送のダビングはできません。

録画リスト

録画した番組が一覧で確認できるリスト画面です。録画リストは、画面リストとタイトル名リストが選択できます。

録画画質と録画時間

こんなときに
おすすめする
録画画質です。

字幕や連動データ放送の録画については、**48、183** ページをご覧ください。

マニュアル
録画画質
設定

録画時間(ダビングできる時間)

	HDD (ハードディスク)	BD (ブルーレイディスク) (25GB) ^{※2}	DVD-RW DVD-R (4.7GB)	参考画質 (VHS との 比較)
放送画質 (DR)	約 44時間	約 2時間10分	—	<p>さらに 高画質</p> <p>S-VHS クオリティー以上</p> <p>S-VHS クオリティー</p> <p>VHS クオリティー</p> <p>VHS 3倍モード</p> <p>VHS 3倍モード以下</p>
長時間高画質 (2 倍) ^{※1}	約 89時間	約 4時間20分	—	
長時間高画質 (3 倍) ^{※1}	約 133時間	約 6時間30分	—	
長時間 (5 倍) ^{※1}	約 223時間	約 10時間50分	—	
より長時間 (7 倍) ^{※1}	約 313時間	約 15時間10分	—	
より長時間 (10 倍) ^{※1}	約 446時間	約 21時間40分	—	
より長時間 (12 倍) ^{※1}	約 535時間	約 26時間	—	
高画質 (SXP)	約 73時間	約 3時間30分	—	
高画質 (XP)	約 98時間	約 4時間40分	約 60分	
標準画質 (SP)	約 174時間	約 8時間30分	約 120分	
長時間 (LP)	約 342時間	約 16時間40分	約 240分	
より長時間 (EP)	約 619時間	約 30時間10分	約 360分	
MN05	約 714時間	約 34時間40分	約 480分	
MN01				

さらに
高画質

ハイビジョン画質

長時間

※ 1 2 倍～12 倍、HD ○○の録画画質で録画するときには連動データ放送も録画したいときは、「ホーム」→「設定」→「録画機能設定」→「長時間モード設定」の「連動データ設定」で「記録する」に設定し直してください。予約設定の際に個別に設定することもできます。連動データを記録した場合、連動データ放送のデータ量により、実際に録画できる時間は記載値よりも短くなります。字幕は記録されず。

※ 2 2 層、3 層ディスクの録画時間は **52** ページをご覧ください。

画面に表示されるマーク

番組表に表示されるマーク (⇒番組表については 36 ページ)



① 番組の情報と録画予約の情報を示すマーク

- H** HDD (ハードディスク) に録画予約している番組
- B** BD (ブルーレイディスク) に録画予約している番組
- ¥** 有料放送/契約が必要な番組
- ⊗** 録画できない番組
- C** コピーに制限がある番組 (→ 13 ページ)
 - ・1 回だけ録画可能な番組
 - ・ダビング 10 の番組
- A** 登録した条件で自動録画される番組
- ♪** ジャンルで自動保存される番組

② ジャンルを示すマーク (ジャンルアイコン)

	ニュース/報道		アニメ/特撮
	スポーツ		ドキュメンタリー/教養
	情報/ワイドショー		劇場/公演
	ドラマ		趣味/教育
	音楽		福祉
	バラエティー	—	その他
	映画		

③ 予約リストのマーク (79、226 ページ参照)

録画リストまたは写真リストに表示されるマーク (⇒録画リストについては 83 ページ)



① 選択しているタイトル情報

- 🔒** 「タイトル保護」が設定されているタイトル (録画した番組)。予約録画時に詳細設定で「消さないで」を設定して録画した番組。
- 🔄** 「重ね録り番組」として録画された番組。(HDD のみ)
- 10 →** 「ダビング 10」の番組。数字「10」はダビングできる回数を示しています。ダビングするたびに数が減ります。(HDD のみ)
- 1 →** 「1 回だけ録画可能」な番組、または「ダビング 10」の番組で 9 回ダビングした番組。ダビングすると移動(ムーブ)になり、HDD からデータがなくなります。(HDD のみ)
- 1** HDD (ハードディスク) に録画したタイトルがグループ設定されているときに、**1**~**20**が表示されます。(HDD のみ)

② タイトルの最初の画面情報など

- NEW** まだ再生していないタイトル (録画した番組)。BD/DVD の場合は、ディスクを取り出すと表示されません。
- チャプター** 画面リストに表示されているのがチャプター (章) であることを示します。(HDD・BD)
- AUTO** 登録した条件で自動録画されたタイトル。
- ジャンル** ジャンルで自動保存されるタイトル
- おこのみ** おこのみグループに追加されたタイトル。
- 写真リストのマーク (⇒写真リストについては 117 ページ)
 - 📁** フォルダーにまとめて保存されている写真。

予約リストに表示されるマーク (⇒予約リストについては 79 ページ)

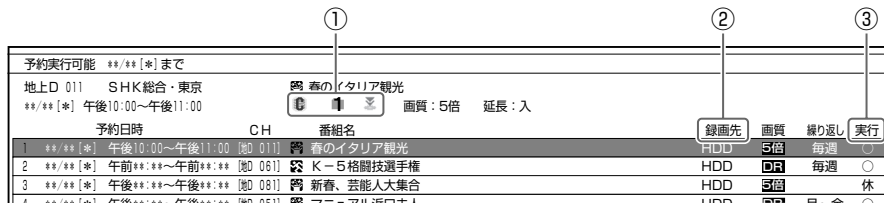

①		コピーに制限がある番組の予約 ・ダビング 10 または 1 回だけ録画可能な番組
		予約録画の詳細設定で保存設定の「消さないで」を設定した予約
		予約録画の詳細設定で保存設定の「重ね録り」を設定した予約
		連動データ放送を同時に録画する予約
		予約録画の詳細設定で「グループ設定」した予約。1~20が表示されます。
② 録画先	HDD	HDD (ハードディスク) への録画予約
	BD	BD (ブルーレイディスク) への録画予約

③* 予約実行可能表示	○	録画可能な予約
	×	HDD (ハードディスク) または BD の残時間の不足または記録できるタイトル数の制限を超えているため録画が実行できない予約
	休	休止状態になっている予約
	●	録画が実行中

※「毎日予約」「毎週予約」の場合は、次回の予約録画が実行可能かどうかを表示します。

視聴設定画面に表示されるマーク (⇒視聴設定については 110 ページ)

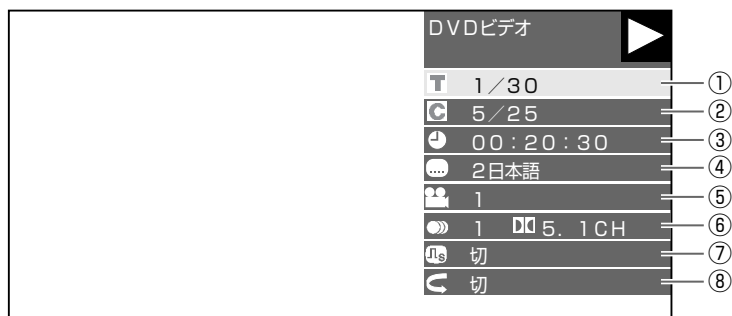

①	T	タイトル (トラック) 番号
②	C	チャプター番号
③	🕒	再生経過時間
④	🗨️	字幕言語

⑤	👤	アングル番号
⑥	🔊	音声種類
⑦	📺	デジタルスーパーピクチャー設定
⑧	🔄	リピート再生設定

さくいん

英数字

1 回だけ録画可能..... 13, 36, 79, 83, 133, 137, 185
 2 画面..... 97
 2 倍 / 3 倍 / 5 倍 / 7 倍 / 10 倍 / 12 倍
 48, 50, 51, 52, 69, 73, 135, 136, 140, 144, 217
 3D (3D 対応 BD)..... 99, 219
 3D 切換設定..... 174
 3D 通知設定..... 174
 AAC..... 172, 219
 AACs..... 13, 219
 AVCHD 記録方式..... 134, 184, 219
 B-CAS カード..... 13, 30, 166, 219
 BD/DVD 再生設定..... 173, 180
 BD/DVD ランプ..... 14, 31, 59, 87
 BD-LIVE..... 97
 BD-RE (SL, DL, XL)
 27, 46, 50, 52, 135, 183 ~ 187
 BD-R (SL, DL, XL)
 27, 46, 50, 52, 135, 183 ~ 187
 BD ビデオ..... 96, 97, 98, 99, 105, 178, 187
 BONUS VIEW™..... 97
 BS・110 度 CS デジタル放送..... 12, 15, 21
 CPRM
 13, 27, 28, 133, 135, 185, 188 ~ 190, 219
 DL (ダウンロードサービス)..... 9, 15, 165, 177, 221
 DR..... 48, 50, 51, 52, 135, 139, 140, 183
 DTS 音声..... 172, 219
 DVD-R
 27, 50, 53, 135, 183 ~ 186, 188 ~ 190, 221, 222
 DVD-RW
 27, 50, 53, 135, 183 ~ 186, 188 ~ 190, 221, 222
 DVD 自動初期化設定..... 170
 DVD ビデオディスク..... 96, 105, 184
 D 映像出力設定..... 171
 EP..... 50, 51 ~ 53, 140, 183
 G ガイド..... 15, 219
 HDD ランプ
 14, 30, 31, 59, 62, 73, 87, 159, 160, 176
 HD○○ (HD 録画画質)..... 48, 50 ~ 52, 56
 HD 録画画質設定..... 56 ~ 57, 169
 JPEG ファイル (静止画)..... 184, 220
 LP..... 50, 51 ~ 53, 135, 140, 183
 MN○○ (マニュアル録画画質)..... 50 ~ 53, 56
 MN 録画画質設定..... 56 ~ 57, 169
 SP..... 50, 51 ~ 53, 135, 140, 183
 SXP..... 50, 51 ~ 52, 140, 183
 VR フォーマット
 27, 53, 133, 135, 140, 170, 183 ~ 186, 188 ~ 190, 220
 XP..... 50, 51 ~ 53, 135, 140, 183

あ行

アクオスオーディオ (アクオスサウンド)..... 161, 163
 アクオス純モード..... 14, 173
 アングル..... 13, 105, 111, 223
 アングル番号..... 111, 226
 アングルマーク..... 105, 111, 174
 暗証番号設定..... 177, 179
 一発起動 (クイック起動)..... 164
 インターネット..... 97, 98, 220
 インデックス..... 83, 140
 インデックス画面変更..... 129
 映像・音声設定..... 171
 映像切換..... 35, 106, 111
 液晶設定 (液晶バックライト)..... 15, 176
 エコモード..... 29
 枝番..... 33
 オートチャプター設定..... 170
 おこのみグループ..... 71, 92
 お知らせ (ホームメニュー)..... 165
 おまかせオートチャプター..... 61, 121, 170
 オリジナル..... 54, 86, 89, 220
 音楽用 CD..... 95
 音声切換..... 35, 105, 111
 音声記録方式設定..... 169

か行

外部機器..... 33, 62, 73, 74, 147
 外部入力..... 15, 19, 21, 33, 62, 73, 146
 外部入力音声設定..... 75, 169
 カウンター表示..... 15, 54, 82, 104
 画質調整..... 173
 画面表示..... 16, 54, 225
 画面表示設定..... 175
 画面リスト..... 82 ~ 84
 かんたんメニュー..... 22 ~ 24
 キーワード/ジャンル検索..... 39
 機能切換..... 175
 クアトロ純モード..... 14, 173, [1. 接続準備編] 24
 クイック起動設定 (一発起動)..... 9, 164, 176
 区点コード..... 151
 国コード一覧表..... 180
 グループ..... 69, 83, 85, 90, 91, 143
 グループ設定..... 75, 79, 86, 91, 130
 ケーブルテレビ (CATV)..... 15, 62, 74, 219, 220
 言語コード (字幕、音声、メニュー) 一覧表..... 180

さ行

最新上書き録画設定..... 70
 再生
 16, 19, 21, 44, 81, 87, 90, 95, 96, 99, 102, 117
 頭出し (スキップ)..... 16, 103

確認・基本

視聴

録画・予約録画

再生・消去

編集

ダビング・管理

ファミリーリンク

設定

困ったときは

一時停止 16, 44, 102
 「今のシーンをもう一度」視聴 (タイムシフト視聴) 44
 追いかけて再生 61, 108, 220
 逆スロー再生 103
 コマ送り再生 103, 129
 サーチ (早送り／早戻し) 44, 102, 108
 スキップ再生 103
 スライドショー再生 118
 スロー再生 103
 静止画再生 102
 タイムシフト視聴 44, 221
 「ちょっと待って」視聴 (タイムシフト視聴) 44
 つづき再生 101
 ディスクの再生 81, 87, 96, 99, 102
 同時録画再生 109
 早戻し／早送り再生 16, 45, 102, 108
 ゆっくり再生 104
 リピート再生 107, 111
 再生経過時間 (タイムサーチ) 111
 再生できないディスク 186
 再生できるディスク 184
 サブチャンネル設定 37
 残量 (残時間・空き時間) 15, 54, 55
 しおり 49, 61, 103
 システム動作テスト 178
 視聴設定 17, 95, 107, 110
 視聴年齢制限設定 177
 自動録画 68
 字幕 12, 17, 35, 106, 111
 字幕言語 111, 173
 字幕表示設定 175
 写真 117
 ジャンル色設定 37
 受信メッセージ 19, 21, 165
 消去 19, 21, 66, 114 ~ 116
 おすすめ消去リスト 66
 シーン消去 121
 タイトル全消去 19, 21, 116
 タイトル選択消去 19, 21, 66, 114, 115
 チャプター消去 114, 127
 初期化 21, 27, 28, 177, 221
 BD、DVD、HDD (ハードディスク) の初期化 28
 個人情報初期化 178
 ディスクの初期化 27, 221
 ハードディスク初期化 28, 178
 推奨ディスク 187, 189
 数字ボタン 17, 32, 33, 111, 149, 179
 設定リセット 177
 選局 15, 16, 32 ~ 33, 59
 ソフトウェアの更新 181

た行

タイトル 49, 82 ~ 85, 87 ~ 94, 111, 221
 タイトル結合 132
 タイトル番号 (トラック番号) 54, 95, 111
 タイトル分割 131

タイトル保護設定 (保護する／保護解除) 112
 タイトル名変更 148
 タイトル名リスト 82, 83
 タイムシフト視聴設定 176
 タイムバー表示 82, 104
 タイムバー表示設定 175
 ダウンロードサービス 9, 15, 221
 ダウンロード設定 177
 ダビング 133 ~ 147
 高速ダビング 133, 134, 136, 139, 140, 143, 183, 220
 ジャストダビング 136, 138, 142, 220
 録画画質変換ダビング 133, 134, 136, 139, 143, 224
 ダビング 10 13, 36, 79, 83, 133, 137, 185, 221
 ダビング・再生できないディスク 186
 ダビング・再生できるディスク 185
 地上デジタル放送 12, 15, 21, 32
 チャプター 49, 54, 61, 84, 103, 111, 221
 チャプター (章) 結合 120, 125
 チャプター (章) 分割 120, 123
 チャプター番号 15, 54, 111
 チャンネル表示 (放送視聴中) 15, 34
 長時間モード設定 170
 ちょっと戻ってテレビ 44
 ディスク残量 55
 ディスクトレイ 25
 ディスクの再生 95
 ディスクの種類 183 ~ 190
 ディスクのバージョン 46, 135, 184 ~ 189
 ディスク保護 (保護する／保護解除) 113
 ディスクメニュー 97
 ディスク優先言語 (字幕言語／音声言語／メニュー言語) 173, 180
 データ連動 34
 デジタルスーパーピクチャー 111
 電源オフ時計表示設定 176
 電源の入れかた・切りかた 31
 電源ボタン 14, 16, 25, 30, 31
 電源ランプ 14, 31
 電子番組表 36, 63, 80, 219, 222
 時計表示 15
 トップメニュー 97
 トラック 15, 95, 111
 ドルビーデジタル 169, 172, 219, 222

な行

並べ換え 84
 ニヶ国語音声設定 169
 二重音声番組 (マルチ音声) 35, 48, 105, 140, 223

は行

バックライト 15, 176
 番組情報 16, 34 ~ 36, 39, 42
 番組表取得設定 (地上デジタル放送) 175, 1.接続・準備編 61
 番組表設定 175, 1.接続・準備編 61

日付・時刻設定（時計合わせ）..... 177, **1.接続・準備編** 51
 ビデオフォーマット
 27, 53, 133, 140, 170, 183～190, 222
 ファイナライズ..... 152
 ファミリンク機能..... 153～163
 ファミリンク設定..... 175
 ブルーレイ 3D™..... 99, 184
 プレイリスト..... 54, 86, 89, 220
 フレーム単位..... 122, 129, 131
 編集..... 120～132
 ボード（掲示板）..... 13, 21, 166
 ホームメニュー..... 19
 保存設定..... 75
 ポップアップメニュー..... 97
 本機で使えるディスク..... 184～186
 本体表示部..... 15

ま行

マニュアル録画画質（MN）.... 50～53, 56～57, 169
 マルチ音声設定..... 170
 見どころ画面..... 84
 見どころポップアップサーチ..... 83, 104
 ムーブ..... 13, 137, 144
 無操作オフ設定..... 174
 文字サイズ設定..... 37, 175
 文字スーパー設定..... 176
 文字入力..... 149

や行

予約の確認・取り消し・休止・変更..... 66, 78, 80
 予約名設定・変更..... 75
 予約リスト..... 78～80
 予約録画..... 63～76
 延長予約..... 67
 重ね録り（保存設定）..... 75, 79, 225
 ケーブルテレビ（CATV）の録画・予約録画..... 62, 74
 消さないで（保存設定）..... 75, 79, 226
 日時指定予約..... 72, 74
 番組延長..... 67
 毎日予約／毎週予約..... 66, 73
 らくらく予約..... 63

ら行

リセット操作..... 192
 リモコンに登録されているデジタル放送のチャンネル..... 33
 連動データ設定..... 75, 142, 144, 170
 連動データ放送..... 34, 48, 140
 録画..... 46, 58～62
 ケーブルテレビ（CATV）の録画・予約録画.... 62, 74
 同時録画再生..... 109
 らくらく一発録画..... 58
 ワンタッチ録画..... 158
 録画画質.... 50～53, 56～57, 66, 73, 79, 80, 224
 録画画質変更..... 57, 59, 66, 73
 録画機能設定..... 169

録画先..... 73, 79, 80
 録画時間..... 50, 51～53
 録画した番組の構成..... 49, 221
 録画終了時刻..... 60, 73
 録画フォーマット..... 27, 53, 170, 183
 録画ランプ..... 14, 59, 62, 73, 159, 160
 録画リスト..... 82～86, 94

わ行

ワンタッチ操作..... 157～158

確認・基本

視聴

録画・予約録画

再生・消去

編集

ダビング・管理

ファミリンク

設定

困ったときは

— ヌモ —

シャープはエコポジティブ。



この製品は、こんなところがエコロジークラス。

省エネ 低消費電力/省スペース

エコモード搭載により、待機時の省電力化を実現しました。

グリーン材料 すべての基板に無鉛ハンダを使用

使用している基板すべてに鉛を含まないハンダを採用しています。
環境に配慮したグリーン材料設計です。

上手に使って、もっともっとエコロジークラス。

◎自動的に電源を切る設定を!

- ① 電源が入ったままの状態、約3時間何も操作されないと自動的に電源をオフする機能を採用しています。
- ② 予約録画中に追いかけて再生や別タイトルの再生を行った場合、操作後に電源ボタンを1回押してください。
予約録画実行後に自動的に電源を切ることができますので、効率的な省エネになります。

シャープ製品オーナーの会員サイト(無料)より、製品をぜひご登録ください。



人と家電と暮らしをつなぐ、シャープの会員サイト

SHARP i CLUB

今すぐご登録!

<http://iclub.sharp.co.jp/m/>

携帯電話から
でもご利用
いただけます



お問い合わせ先

お問い合わせの前にもう一度「故障かな?と思ったら」(191ページ)をご確認ください。



メールでのお問い合わせなど
【シャープサポートページ】

シャープ お問い合わせ

検索

<http://www.sharp.co.jp/support/>



使用方法や修理のご相談など
【お客様相談センター】



0120-001-251

非通知設定の電話は、最初に「186」をつけておかけください。

※一部、有料サポートがあります。

※詳しくは、本書の216ページをご覧ください

シャープ株式会社

本 社 〒545-8522 大阪市阿倍野区長池町22番22号
AVシステム事業本部 〒329-2193 栃木県矢板市早川町174番地

