

SHARP®

取扱説明書

ハードディスク・DVD・ビデオ一体型
デジタルハイビジョンレコーダー

ディーバイ エー アール バイ
形名 **DV-ARV22**

1. 接続・準備編

はじめにお読みください。
操作については別冊の取扱説明書
2. 操作編 をご覧ください。



VHS HQ Hi-Fi



G-GUIDE® Gガイド、G-GUIDE、およびGガイドロゴは、米Gemstar-TV Guide International, Inc.の日本国内における登録商標です。

G-CODE® Gコード、G-CODE、およびGコードロゴは、米Gemstar-TV Guide International, Inc.およびその関連会社の日本国内における登録商標です。Gコードシステムは、米Gemstar-TV Guide International, Inc.のライセンスに基づいて生産しております。

お買いあげいただき、まことにありがとうございました。
この取扱説明書をよくお読みのうえ、正しくお使いください。

- ご使用の前に、「安全にお使いいただくために」を必ずお読みください。(7ページ)
- この取扱説明書および別冊の取扱説明書 **2. 操作編** は、保証書とともに、いつでも見ることができる所に必ず保存してください。
- 保証書は、必ず購入店名・購入日などの記入を確かめてお受け取りください。
- 製造番号は、品質管理上重要なものですから、商品本体に表示されている製造番号と保証書に記入されている製造番号とが一致しているか、お確かめください。

- お客様登録のご案内
お買い上げいただきました製品につきましては「お客様登録」をお願いいたします。詳しくは、裏表紙をご覧ください。

はじめに

本機の付属品や、本機を正しくお使いいただくための注意事項について説明しています。

接続・準備

アンテナ・テレビ・外部機器との接続のしかた、リモコンと本機の準備について説明しています。

設定

時計合わせ、初期設定、接続設定、チャンネル設定など、本機をお使いになる前に必要な設定について説明しています。

ディスクについて

本機で使用するHDD（ハードディスク）とDVDディスクについて説明しています。

その他

接続や設定の補足説明や、用語の解説、索引など、便利な情報のページです。

最初にお読みください

● 取扱説明書は3冊あります。

- 取扱説明書に記載しております **1. 接続・準備編** は本書を指します。
- 取扱説明書に記載しております **2. 操作編** は別冊の取扱説明書(2.操作編)を指します。
- **かんたんガイド**は、録画、再生、予約録画の基本的な操作について説明しています。

● 最初に本書 **1. 接続・準備編** をお読みになってから **2. 操作編** をお読みください。

- 取扱説明書では、「ハードディスク・DVD・ビデオ一体型デジタルハイビジョンレコーダー DV-ARV22」を「本機」と表現しています。
- 取扱説明書に掲載しているイラストは説明のために簡略化していますので、実際のものとは多少異なる場合があります。

● **1. 接続・準備編**では、本機の接続方法と、最初に必要な設定を説明しています。

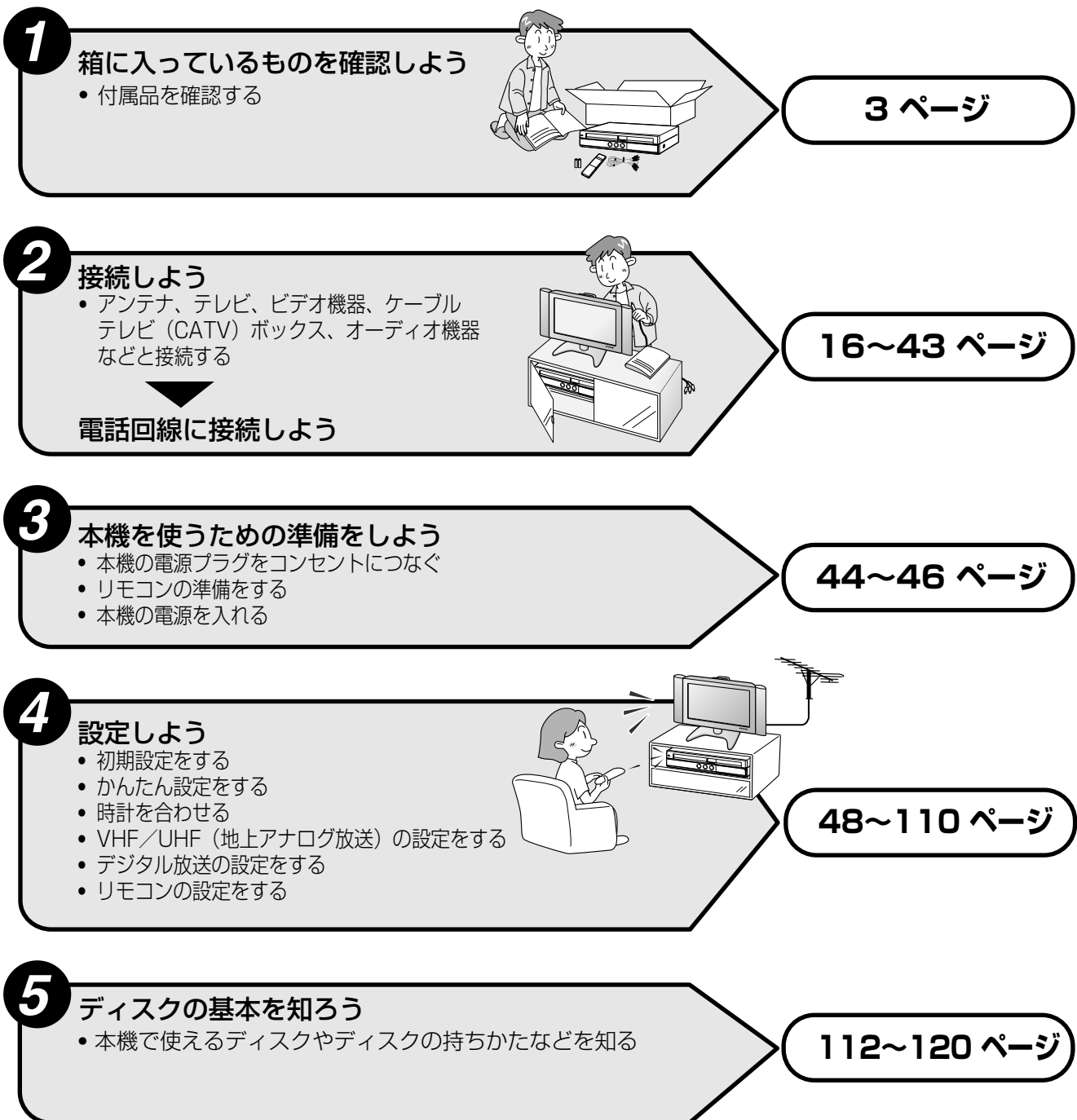

付属品

- 箱を開けて、本機とつぎの付属品が揃っているか確認してください。
- B-CASカードは開封すると添付されている契約約款に同意したとみなされます。開封前に必ず契約約款をよくお読みください。

リモコン×1個、単4形乾電池×2個



使いかた→44ページ

アンテナケーブル(約1m20cm)(両側F接栓ケーブル)×2本

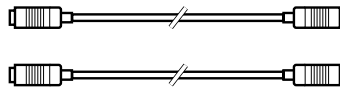

B-CASカード×1枚

使いかた→76ページ



(B-CASカードユーザー登録はがき、B-CASカード使用許諾契約約款付き)

映像・音声コード(約1m20cm)×1本

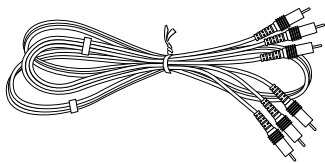

D映像ケーブル(約1m50cm)×1本

コンポーネントビデオコード(D-D)

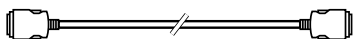

電話線(10m)×1本、モジュラー分配器×1個

使いかた→43ページ

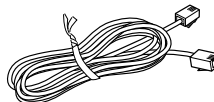

保証書

- 本機の保証書は、本機の梱包箱に貼り付けています。

- S映像入力端子付きテレビと接続するときは、市販のS映像コードをお使いください。



- D映像入力端子付きテレビと接続するときは、付属のD映像ケーブル(D-D)をお使いください。

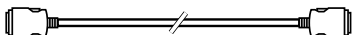

- コンポーネント入力端子付きテレビと接続するときは、市販のコンポーネントビデオコード(D-3ピン)をお使いください。

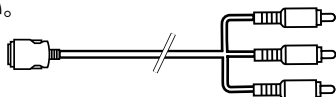

- HDMI入力端子付きテレビと接続するときは、市販のHDMIケーブル(Aタイプ)をお使いください。

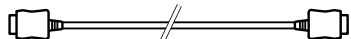

はじめに

最初にお読みください	2	本機の取り扱いに関するご注意とお知らせ	6
付属品	3	安全にお使いいただくために	7
もくじ	4	使用上のご注意	12

接続・準備

各入出力端子とおもな接続機器	16		
接続のながれ	18		
• 個人でアンテナを設置しているとき	18		
• 集合住宅などでアンテナが共聴タイプのとき	20		
アンテナ線を接続しよう	22		
• VHF/UHF(地上アナログ)放送 を見る場合の接続(基本的な接続)	22		
• VHF/UHF(地上アナログ)放送と 地上デジタル放送を見る場合の接続	23		
– 地上デジタルチューナーがないテレビをお使いの場合	23		
– 地上デジタルチューナー内蔵テレビをお使いの場合	24		
• BS・110度CSデジタル放送を見る場合の接続 (アンテナを単独で設置している場合)	25		
– BS・110度CSデジタルチューナー(BSチューナー)がないテレビをお使いの場合	25		
– BS・110度CSデジタルチューナー(BSチューナー)内蔵テレビをお使いの場合	26		
• VHF/UHF(地上アナログ)放送とBS・110度CSデジタル放送を見る場合の接続 (アンテナが共聴(混合)タイプの場合)	27		
– BS・110度CSデジタルチューナー(BSチューナー)がないテレビをお使いの場合	27		
– BS・110度CSデジタルチューナー(BSチューナー)内蔵テレビをお使いの場合	28		
• VHF/UHF(地上アナログ)放送と地上・BS・110度CSデジタル放送を見る場合の接続 (アンテナが共聴(混合)タイプの場合)	29		
– 地上デジタルチューナーがないテレビをお使いの場合	29		
– BS・110度CSデジタルチューナー(BSチューナー)内蔵テレビをお使いの場合	30		
– 地上・BS・110度CSデジタルチューナー内蔵テレビをお使いの場合	31		
• ケーブルテレビ(CATV)ボックスを使ってケーブルテレビ(CATV)を見る場合の接続	32		
本機とテレビを接続しよう	34	ビデオデッキを接続するときは	38
• 基本的な接続 (S映像・映像・音声入力端子付きテレビ と接続する場合)	34	オーディオ機器と接続するときは	40
• よりきれいな映像で楽しみたい場合の接続 (D映像入力端子付きテレビと接続する 場合)	35	• アナログ接続で音声を楽しむ場合の接続	40
• よりきれいな映像で楽しみたい場合の接続 (コンポーネント映像入力端子付きテレビ と接続する場合)	36	• デジタル接続で音声を楽しむ場合の接続	41
• よりきれいな映像で楽しみたい場合の接続 (HDMI入力端子付きテレビと接続する 場合)	37	電話回線に接続しよう	42
		電源を入れるための準備とリモコンの準備をしよう ..	44
		• 電源プラグをコンセントに接続する	44
		• リモコンに乾電池を入れる	44
		• リモコンの操作範囲	44
		操作するための準備をしよう	45
		• テレビと本機の準備をしよう	45
		• 電源の切りかた	45
		• HDMI入力端子付きテレビと接続した ときの設定をする	46

設定

設定のながれ	48	● 電話回線の設定	79
初期設定をしよう	49	● 電話会社設定	81
かんたん設定をしよう	51	● 地域と郵便番号を設定する	82
● テレビと接続したときの設定をする	51	地上デジタル放送を視聴するための準備 84	
● オーディオ機器と接続したときの設定をする ..	54	● 地上デジタル放送のチャンネル設定について ..	84
● 地上デジタル放送の受信設定をする	55	● 地上デジタル放送のチャンネル設定の手順 ..	85
● 地上アナログ放送の受信設定をする	56	● 地上デジタル放送のチャンネルを自動設定する ..	86
時計を合わせよう(日付・時刻設定)	57	● アンテナ・信号テストをする	87
VHF/UHF(地上アナログ放送)の		● 地上デジタル放送の番組表取得設定をする ..	88
チャンネル設定をしよう	59	● 地上デジタル放送の電子番組表(EPG) ..	89
● 受信チャンネル設定のすすめかた	59	情報を取得する	89
● 地域番号で自動設定する	60	リモコンに登録されているチャンネルを	
● 一局ずつ手動で設定する	62	確認する(BS・110度CSデジタル放送) ...	90
● 「個別設定」で設定したチャンネルを ..	66	● チャンネルボタンにBS・110度CSチャン ..	91
Gコード®で予約するためのチャンネル設定 ..	66	ネルを追加登録する	91
地域番号早見表／一覧表	67	リモコンに登録されているチャンネルを	
● 地域番号早見表	67	確認する(地上デジタル放送)	92
● 地域番号一覧表	68	● チャンネルを追加設定する	95
地上アナログ放送の電子番組表(Gガイド)を		文字入力のしかた	96
表示するためのデータを取得しよう	73	● 文字入力画面について	96
地上・BS・110度CSデジタル放送を		● 文字を入力する	98
視聴するための準備	74	プロバイダ設定を行う	100
● デジタル放送のチャンネル設定の手順 ..	74	LAN設定を行う	102
● 地上・BS・110度CSデジタル放送を ..	75	● LAN設定を行う	103
見るためには	75	● 優先利用回線設定	106
● B-CASカードについて	76	リモコン番号を設定しよう	108
● BS・110度CS共用アンテナの設定 ..	77	お使いのテレビを本機のリモコンで	
● アンテナ・信号テストをする	78	操作しよう(メーカー指定)	110

ディスクについて

HDD(ハードディスク)やDVDディスクに		DVDディスクについて	117
録画した番組の構成について	112	本機の録画フォーマットと	
HDD(ハードディスク)について	113	おもにできること	119
本機で使えるディスクについて	114	使用上のご注意	120

その他

接続に関する補足説明	122	設定に関する補足説明	124
● アンテナとの接続に関する補足説明 ..	122	よくあるお問い合わせ	125
● テレビとの接続に関する補足説明 ..	122	さくいん	127
● 外部機器との接続に関する補足説明 ..	123		

本機の取り扱いに関するご注意とお知らせ ///

設置時のお願い

- 本体後面にあるファンや通風孔をふさがないでください。ファンや通風孔をふさぐと放熱の妨げとなり、故障の原因となります。

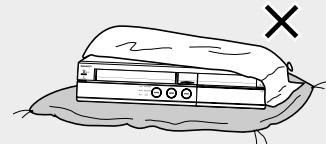

使用時のお知らせ

- 本機をご使用中、使用環境によっては本体（キャビネット）の温度が若干高くなりますが故障ではありません。安心してお使いください。
- 「設置調整」の「アンテナ設定」で「電源・受信強度表示」のBS・CSアンテナ電源を「入」に設定している場合は、本機の電源を切っても本体やキャビネットが多少温かくなります。
- 「使用上のご注意」（12～14ページ）もご覧ください。

初期設定について

- 接続（16～43ページ）と電源を入れるための準備とリモコンの準備（44ページ）が終わったら、必ず「設定」（48～110ページ）を行ってください。

アナログ放送からデジタル放送への移行について

● デジタル放送への移行スケジュール

地上デジタル放送は、関東、中京、近畿の三大広域圏の一部で2003年12月から開始され、2006年末までに全国で放送が開始される予定です。受信可能エリアは、順次拡大される予定です。地上アナログ放送は2011年7月に、BSアナログ放送は2011年までに終了することが、国の方針として決定されています。

● アナログ放送受信チューナー内蔵の録画機器でデジタル放送を録画するには



別売りのデジタルチューナーまたはデジタルチューナー内蔵テレビと、お手元の録画機器を接続することにより、デジタル放送を録画していただけます。ただし、録画機器の種類により、接続方法は異なります。また、録画機器により録画画質は異なります。番組によっては、著作権保護の目的により、録画や一度録画した番組のダビングができない場合があります。

本機の電源について

- 衛星からの情報をHDD（ハードディスク）に取り込むため、電源プラグは差し込んだままにしてください。
- 移動などで電源プラグを抜く場合は、HDD（ハードディスク）保護のため、クイック起動設定を「しない」に設定してから電源を切った状態（本体の電源ボタンの待機ランプが赤色点灯後、約2分程度待ってから）で行ってください。
- 電源プラグをコンセントに差し込んだ直後や、停電からの復帰後は、電源を「入」にしても、システム調整のため数十秒程度は動作しない場合があります。
- 電源を入れると冷却のためファンが回転します。
- 電源を切っても次のような場合は内部の電源が入っているため、冷却ファンが回転します。
 - ・ 電子番組表データの取得中は、本体内部の電源が入った状態となります。
 - ・ 「スタートメニュー」－「各種設定」－「視聴・再生設定」－「チャンネル設定」－「地上デジタルチャンネル設定」で「番組表取得設定」が「する」に設定されているときは、電源を切ると番組表データを取得するため約30分本体内部の電源が入った状態となります。
 - ・ 「スタートメニュー」－「各種設定」－「管理設定」－「クイック起動設定」が「する（常に有効）／する（2時間のみ有効）」に設定されているときは、電源「切」の状態からすばやく起動できるようにするため、クイック起動待機状態となります。そのため、冷却ファンが回転します。
 - ・ 本機がB-CASカードの内容を確認しているときは、本体内部の電源が入った状態となります。

安全にお使いいただくために

- 「安全にお使いいただくために」は使用前に必ず読み、正しく安全にご使用ください。
- この取扱説明書には、安全にお使いいただくためにいろいろな表示をしています。その表示を無視して誤った取り扱いをすることによって生じる内容を、次のように区分しています。内容をよく理解してから本文をお読みになり、記載事項をお守りください。

	警告	人が死亡または重傷を負うおそれがある内容を示しています。
	注意	人がけがをしたり財産に損害を受けるおそれがある内容を示しています。

図記号の意味



気をつける必要があることを表しています。



してはいけないことを表しています。



しなければならないことを表しています。

警告

煙が出ている、変なおいや音がするなどの異常状態のときは電源プラグを抜く

- 異常状態のまま使用すると、火災・感電の原因となります。電源プラグをコンセントから抜いて、販売店に修理を依頼してください。お客様による修理は危険ですから絶対おやめください。

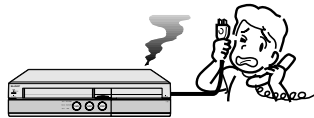

- 本機を落としたり、キャビネットを破損した場合は、機器本体の電源スイッチを切り、電源プラグをコンセントから抜いて販売店にご連絡ください。そのまま使用すると火災・感電の原因となります。

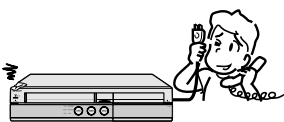

内部に物や水などを入れない

- 本機の開口部（通風孔やディスクトレイ開閉口やVHSテープ挿入口など）から内部に金属類や燃えやすいものなどを差し込んだり、落とし込んだりしないでください。火災・感電の原因となります。特にお子様のいるご家庭ではご注意ください。

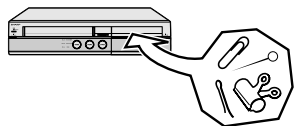

- 異物や水が本機の内部に入った場合は、電源プラグをコンセントから抜いて販売店にご連絡ください。そのまま使用すると火災・感電の原因となります。

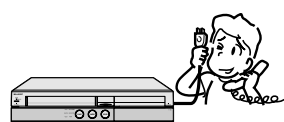

不安定な場所に置かない

- ぐらついた台の上や傾いた所など、不安定な場所に置かないでください。落ちたり、倒れたりして、けがの原因となります。

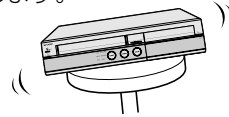

本機の上には花瓶、水などの入った容器を置かない

- 水がこぼれたり、中に入った場合、火災・感電の原因となります。



- 水を入れたり、ぬらしたりしないでください。火災・感電の原因となります。雨天、降雪中、海岸、水辺での使用は特にご注意ください。

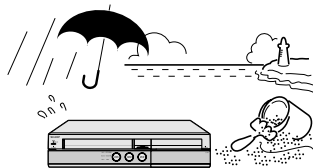

- 風呂、シャワー室では使用しないでください。火災・感電の原因となります。

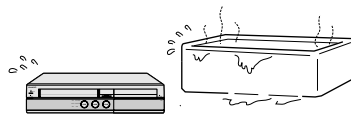

表示された電源電圧で使用する

- 表示された電源電圧（交流100ボルト）以外で使用すると、火災・感電の原因となります。

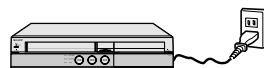

安全にお使いいただくために
本機の取り扱いに関するご注意とお知らせ

警告

雷が鳴り出したらアンテナ線や電源プラグには触れない

- 感電の原因となります。

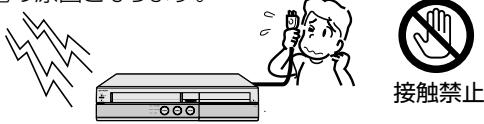

接触禁止

キャビネットは絶対に開けない

- 感電の原因となります。内部の点検・調整・修理は販売店にご依頼ください。



分解禁止

- 本機を分解したり改造したりしないでください。発熱・発火・感電・けがの原因となります。またレーザー光が目にあたると視力障害を起こす原因となります。

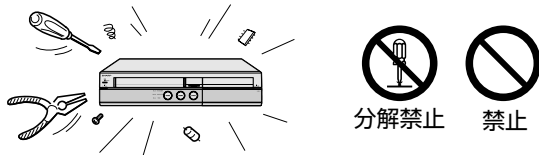

分解禁止

禁止

電源コードを破損するようなことはしない

- 電源コードを傷つけたり、加工したり、無理に曲げたり、ねじったり、引っ張ったり、加熱したりしないでください。電源コードが破損して火災・感電の原因となります。

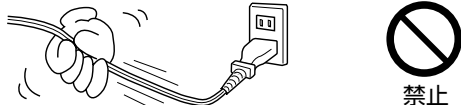

禁止

- 電源コードが傷んだら（芯線の露出、断線など）販売店に交換をご依頼ください。そのまま使用すると火災・感電の原因となります。



交換を依頼する

- 電源コードの上に重いものをのせたり、コードが本機の下敷きにならないようにしてください。コードに傷がついて、火災・感電の原因となります。コードの上を敷物などで覆うことにより、それに気付かず、重い物をのせてしまうことがあります。

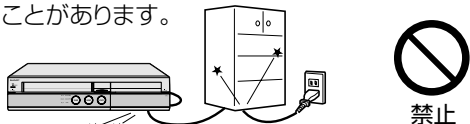

禁止

電源プラグの刃および刃の付近にほこりや金属物が付着している場合は乾いた布で取り除く

- そのままで使用すると火災・感電の原因となります。



ほこりを取る

注意

本機の通風孔をふさがない

通風孔をふさぐと内部に熱がこもり、火災の原因となることがあります。次のような使いかたはしないでください。

- 本機を押し入れや、専用のラック以外の本箱など風通しの悪い狭い所に押し込む。
- テーブルクロスを掛けたり、じゅうたんや、布団の上に置く。

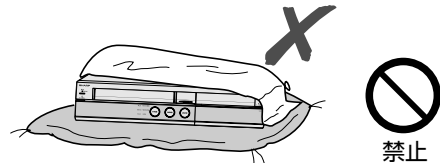

禁止

- あお向けや横倒し、逆さまにする。（動作姿勢水平）

重いものを置かない

- 本機に乗らないでください。倒れたり、こわれたりして、けがの原因となることがあります。特に、小さなお子様のいるご家庭ではご注意ください。

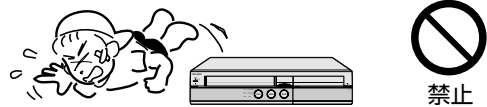

禁止

- 本機の上に重いものを置かないでください。バランスがくずれて倒れたり、落下して、けがの原因となることがあります。

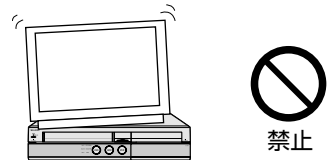

禁止

- トレイの上に物を置かないでください。

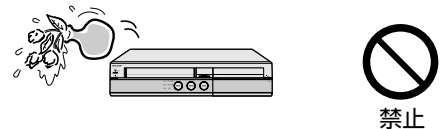

禁止

油煙、湯気、湿気、ほこりなどが多い場所に置かない

- 調理台や加湿器のそばなど油煙や湯気が当たるような場所に置かないでください。火災・感電の原因となることがあります。

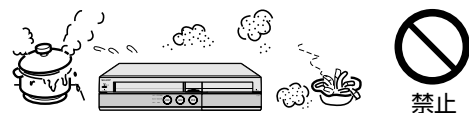

禁止

⚠ 注意

冷気が直接吹き付ける所や極端に寒い所には置かない

- つゆがつき、漏電、焼損、故障や事故の原因となることがあります。

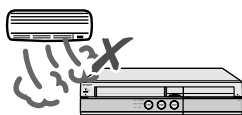

注意

直射日光の当たる場所や温度の高い場所に置かない

- 内部の温度が上がり、火災・感電の原因となることがあります。

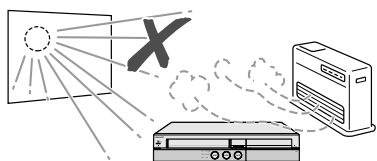

禁止

電源コードを熱器具に近づけない

- コードの被覆が溶けて、火災・感電の原因となることがあります。

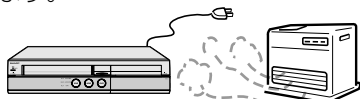

禁止

移動させるときは必ず接続コードを外す

- 移動させる場合は電源スイッチを切り、必ず電源プラグをコンセントから抜き、アンテナ線や機器間の接続コードなど外部の接続コードを外したことを確認の上、行ってください。接続したまま持ち運ぶとコードが傷つき、火災・感電の原因となることがあります。
- またVHSテープやディスクは取り出しておいてください。



電源プラグを抜く

- 移動させるときは、落としたり、衝撃を与えないでください。けがや故障の原因となることがあります。



禁止

お手入れのときは電源プラグを抜く

- 安全のため電源プラグをコンセントから抜いて行ってください。感電の原因となることがあります。

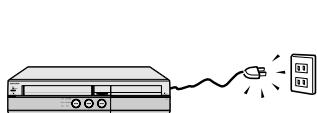

電源プラグを抜く

テレビ、オーディオ機器などに接続するときは、本機の電源プラグを電源コンセントから抜く

- 電源を入れたまま接続すると、感電やけがの原因となることがあります。

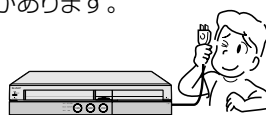

電源プラグを抜く

電源プラグを抜くときは電源コードを引っ張らない

- コードが傷つき、火災・感電の原因となることがあります。必ず電源プラグを持って抜いてください。



禁止

ぬれた手で電源プラグを抜き差ししない

- 感電の原因となることがあります。



ぬれ手禁止

電源プラグはコンセントに根元まで確実に差し込む

- 差し込みが不完全なときは、発熱したり、ほこりが付着して火災の原因となることがあります。
- 金属の部分にふれると感電の原因となることがあります。



確実に差し込む

電源プラグを根元まで差し込んでもゆるみがあるときはコンセントに接続しない

- 発熱して火災の原因となることがあります。販売店や電気工事店にコンセントの交換を依頼してください。

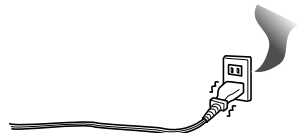

禁止

ディスクトレイ開閉口やVHSテープ挿入口に手を入れない

- 小さなお子さまがディスクトレイ開閉口やVHSテープ挿入口から、手を入れないようご注意ください。けがの原因となることがあります。



指のケガに注意

! 注意

ひび割れ、変形、または接着剤などで補修したディスクは使用しない

- 飛び散ってけがの原因となることがあります。

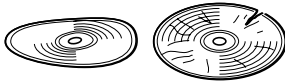

禁止

長時間、音が歪んだ状態で使わない

- スピーカーが発熱し、火災の原因となることがあります。

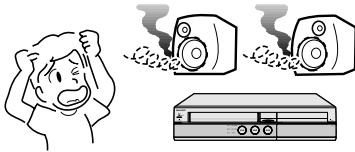

禁止

電源を入れる前にはテレビやアンプの音量を最小にする

- 突然大きな音が出て聴力障害などの原因となることがあります。

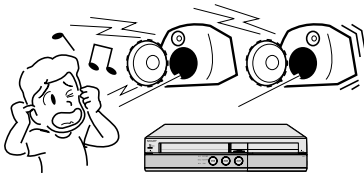

音量を小さく

旅行などで長時間で使わないときは電源プラグを抜く

- 安全のため必ず電源プラグをコンセントから抜いてください。火災の原因となることがあります。

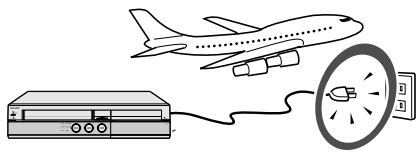

電源プラグを抜く

3年に一度くらいは本機内部の清掃を販売店に依頼する

- 本機の内部にほこりがたまったまま、長い間掃除をしないと火災や故障の原因となることがあります。特に、湿気の多くなる梅雨期の前に行なうと、より効果的です。なお、内部掃除費用については、販売店などにご相談ください。

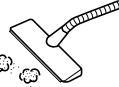
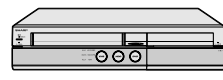

注意

タコ足配線をしない

- タコ足配線をすると、感電・火災の原因となることがあります。

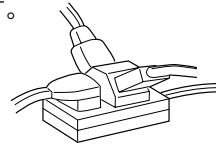

禁止

アンテナ工事には技術と経験が必要です。で、電気工事店などにご相談ください

- 送配電線から離れたところに設置してください。アンテナが倒れた場合、感電の原因となることがあります。アンテナは強風の影響を受けやすいので、堅固に取り付け設置してください。

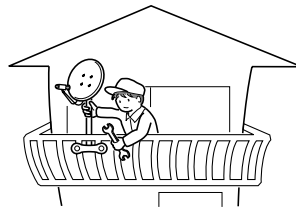

ご相談ください

! 重要

- お客さままたは第三者がこの製品の使用誤り、使用中に生じた故障、その他の不具合またはこの製品の使用によって受けられた損害については、法令上賠償責任が認められる場合を除き、当社は一切その責任を負いませんので、あらかじめご了承ください。

⚠ 注意

電池についての安全上のご注意

液もれ・破裂・発熱によるけがや失明を避けるため、下記の注意事項を必ずお守りください。

電池は幼児の手の届く所に置かない

- 電池は飲み込むと、窒息の原因となるばかりでなく、胃などに止まると大変危険です。飲み込んだ恐れがあるときは、ただちに医師と相談してください。



電池はプラス⊕とマイナス⊖の向きに注意し、機器の表示どおり正しく入れる

- 間違えると電池の破れつ・液もれにより、火災・けがや周囲を汚損する原因となることがあります。

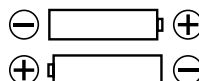

表示どおりに入れる

電池の液が漏れたときは素手でさわらない

- 電池の液が目に入ったときは、失明の恐れがありますので、こすらずにすぐにきれいな水で洗ったあと、ただちに医師の治療を受けてください。
- 皮膚や衣類に付着した場合は皮膚に障害を起こす恐れがありますので、すぐにきれいな水で洗い流してください。皮膚の炎症など障害の症状があるときは、医師に相談してください。

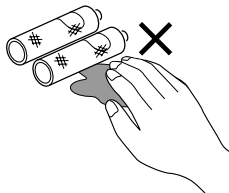

指定以外の電池を使わない。新しい電池と古い電池または種類の違う電池を混ぜて使わない

- 電池の破れつ・液もれにより、火災・けがや周囲を汚損する原因となることがあります。



電池は火や水の中に投入したり、加熱・分解・改造・ショートしない。乾電池は充電しない

- 電池の破れつ・液もれにより、火災・けがや周囲を汚損する原因となることがあります。

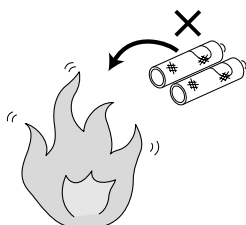

電池を使い切ったときや、長時間使わないときは、電池を取り出す

- 電池を入れたままにしておくと、過放電により液がもれ故障、火災・けがや周囲を汚損する原因となることがあります。

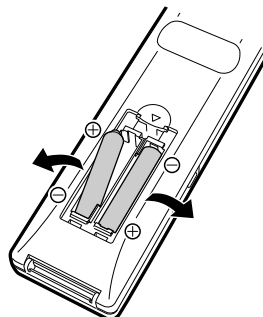

電池を取り出す

使用上のご注意

重要 必ずお読みください

- 大切な録画の場合は..... 事前に試し録りをするなど、機器が正常に働くことを確認してから行ってください。大切な映像はHDD(ハードディスク)に録画したままではなく、DVD-RW/-Rディスクにダビング保存しておくことをおすすめします。
- 録画(録音)内容の..... 万一何らかの原因で本機が故障し、データが消失した場合、または不具合により録画・録音されなかった場合の録画・録音内容の補償については、ご容赦ください。
- 著作権について..... あなたが録画・録音したものは、個人として楽しむなどのほかは、著作権法上、権利者に無断で使用できません。また、著作権保護のための信号が記録されている放送番組の録画・録音はできません。
- 録画防止機能について..... 本機は、複製防止機能(コピーガード)を搭載しており、著作権などによって複製を制限する旨の信号が記録されているソフト及び放送番組は録画することができません。
- 保証について..... 本機を分解しますと、保証が無効になります。

ご注意

- お客さままたは第三者がこの製品の使用誤り、使用中に生じた故障、その他の不具合またはこの製品の使用によって受けられた損害については、法令上賠償責任が認められる場合を除き、当社は一切その責任を負いませんので、あらかじめご了承ください。

高温の場所で使用しないでください

- 窓を閉めきった自動車の中など異常に温度が高くなる場所に放置すると、キャビネットが変形したり、故障の原因となることがあります。本機およびディスクの周囲が高温状態にならないよう十分ご注意ください。

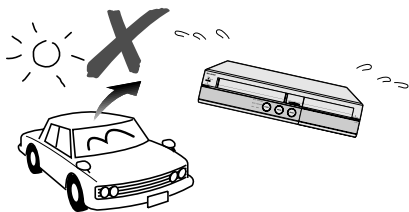

- 発熱する機器の上には本機を置かないでください。
- 直射日光が当たる場所や熱器具の近くに置かないでください。キャビネットや部品に悪い影響を与えますのでご注意ください。

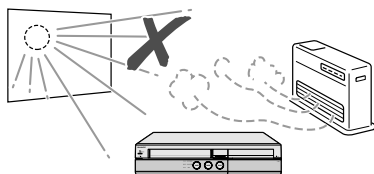

本体後面のファンや通風孔をふさがないでください

- 本体を設置する際は、本体後面のファンや通風孔をふさがないでください。放熱を妨げ、故障の原因となります。特にテレビ台やAVラック等に収納して設置するときにはご注意ください。
- 毛足の長い敷物やベッド、ソファの上などで使用したり本機を布などでくるんで使用しないでください。放熱を妨げ、故障の原因となります。

ほこりや煙を避けてください

- 不安定な場所や振動の多い場所やほこり・タバコの煙の多い場所には置かないでください。故障や事故の原因になります。

設置するときは水平に置いてください

- 立てて置いたり、逆さまにするなどしたときは故障の原因となります。

本機の上には物を乗せないでください

- 本機の上のスペースが十分とれる場所に設置してください。
- 本機の上に、物を置かないでください。画面にノイズが出たり、キャビネットに傷がつく、キャビネットが変形するなど故障の原因となります。
- トレイの上に物を置かないでください。

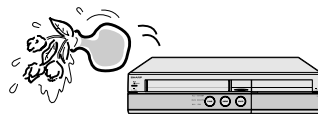

取扱いはていねいに

- 落下させたり、強い衝撃や振動を与えたりしないでください。故障の原因となります。持ち運びや移動の際にもご注意ください。

引っ越しや輸送のときは

- ディスクやVHSテープを取り出してから梱包してください。また、ふだんご使用にならないときも、ディスクやVHSテープを取り出してから、電源を切ってください。

結露(つゆつき)について

- 本機を寒い場所から急に暖かい場所に持ち込んだときや、冬の朝など暖房を入れたばかりの部屋などで、本機の表面や内部に結露が起こることがあります。結露が起きたときは、結露がなくなるまで電源を入れずに放置してください。そのままご使用になると故障の原因になります。

キャビネットのお手入れについて

- キャビネットの表面はプラスチックが多く使われています。ベンジン、シンナーなどでふいたりしますと変質したり、塗料がはげることがありますので避けてください。

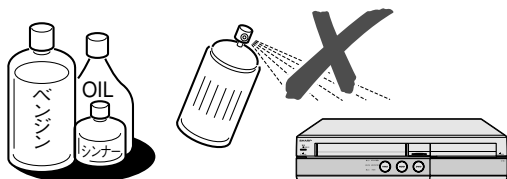

- キャビネットやリモコンに殺虫剤など揮発性のものをかけたりしないでください。また、ゴムやビニール製品・合成皮革などを長時間接触させたままにしないでください。塗料がはげるなどの原因となります。
- ステッカーやテープなどを貼らないでください。キャビネットの変色や傷の原因となることがあります。
- キャビネットや操作パネル部分の汚れはネルなど柔らかい布で軽くふき取ってください。汚れがひどいときは水でうすめた中性洗剤にひたした布をよく絞ってふき取り、乾いた布でからぶきしてください。強力な洗剤を使用した場合、変色、変質、塗料がはげる場合があります。目立たない場所で試してから、お手入れすることをおすすめします。

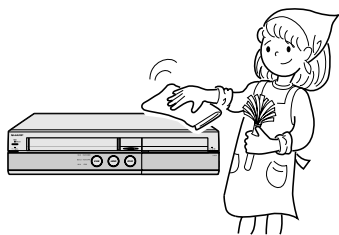

雨天・降雪中でのご使用の場合は

- 雨天・降雪中でのご使用の場合は、本機を濡らさないようにご注意ください。

電磁波妨害について

- 本機の近くで、携帯電話などの電子機器を使うと、電磁波妨害などにより、再生時や録画時に映像が乱れたり、雑音が発生することがあります。

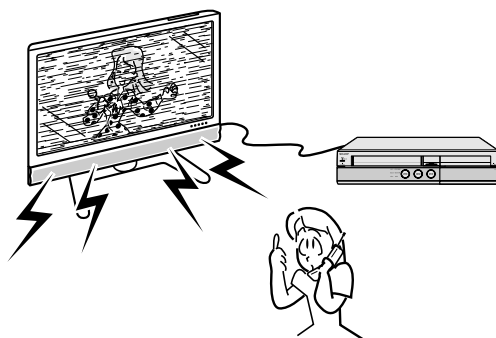

アンテナについて

- 妨害電波の影響を避けるため、交通のひんぱんな自動車道路や電車の架線、送配電線、ネオンサインなどから離れた場所に立ててください。万一アンテナが倒れた場合の感電事故などを防ぐためにも有効です。
- アンテナ線を不必要に長くしたり、束ねたりしないでください。映像が不安定になる原因となりますのでご注意ください。
- BS・CSアンテナ用のケーブルは、必ず専用品を使用してください。
- アンテナは風雨にさらされるため、定期的に点検、交換することを心がけてください。美しい映像でご覧になれる。特にばい煙の多いところや潮風にさらされる場所では、アンテナが傷みややすくなります。映りが悪くなったときは、電気工事店などにご相談ください。



磁気について

- 本機に磁石、電気時計、磁石を使用した機器やおもちゃなど磁気を持っているものを近づけないでください。磁気の影響を受けて、画面の色が乱れたり、ゆれたり、大切な記録が損なわれたりすることがあります。

HDD (ハードディスク) について

- 本機は、HDD (ハードディスク) に番組を記録します。HDD (ハードディスク) には衝撃や振動、ほこりからデータを守るための安全機構が組み込まれていますが、記録したデータを失ってしまうことのないよう、つぎの点に特にご注意ください。
 - 衝撃を与えないでください。
 - 振動する場所や不安定な場所では使用しないでください。
 - 電源を入れたまま本機を移動させないでください。
 - 録画中や再生中は、電源プラグをコンセントから抜かないでください。電源を「切」にしてから電源プラグをコンセントから抜き差ししてください。
 - 急激な温度変化 (毎時10℃以上の変化) のある場所では使用しないでください。
 - 寒い場所 (5℃以下) や極端に暑い場所 (35℃以上) での使用は、故障の原因となります。
 - 寒いところから暖かい部屋に持ちこんで使用する場合は、しばらく放置してからお使いください。
 - 極端に寒い場所で本機を使用するときは、HDD (ハードディスク) 保護のため (暖機のため) にHDD (ハードディスク) の準備が必要です。電源を入れてから使用できるまで、しばらく時間がかかります。HDD (ハードディスク) の保護のため、使用温度範囲内での使用をお願いいたします。
- HDD (ハードディスク) は一時的な保管場所です。大切な録画内容は、DVD-RW/-RディスクやVHSテープにダビングして保存しておくことをおすすめします。
- 万が一何らかの原因でHDD (ハードディスク) が故障した場合、ご自分で交換することはできません。本機を分解すると、保証が無効になります。お早めにお買い上げの販売店、またはもよりのシャープ修理相談センター (2. 操作編 207 ページ) にご連絡ください。なお、データが消失した場合、または録画・録音されなかった場合のデータ内容の補償については、ご容赦ください。(HDD (ハードディスク) が故障した場合、録画内容の修復はできません。)
- 「HDD (ハードディスク) について」 (113 ページ) もあわせてご覧ください。

接続機器について

- 本機に接続して使用する機器の取扱説明書に記載されている「使用上のご注意」もよくご覧ください。

節電について

- 使い終わった後は電源を切り、節電に心掛けましょう。また旅行などで長期間で使用にならないときは、安全のため電源プラグをコンセントから抜いておきましょう。

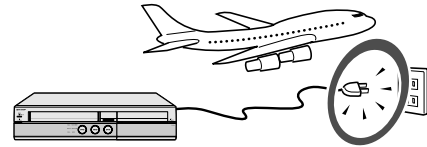

長期間で使用にならないとき

- 長期間使用しないと機能に支障をきたす場合がありますので、ときどき電源を入れて作動させてください。

B-CASカードは必要なときだけ抜き差しする

- 必要以外に抜き差しすると故障の原因となることがあります。
- B-CASカードの中にはIC (集積回路) が内蔵されています。折り曲げたり、大きな衝撃を加えたり、端子部に触れないようご注意ください。
- 本機に差し込むときは「逆差し込み」や「裏差し込み」とならないよう、方向に注意して差し込んでください。

国外では使用できません

- 本機が使用できるのは日本国内だけです。外国では放送方式、電源電圧が異なりますので使用できません。

This product is designed for use in Japan only and cannot be used in any other country.



著作権について

- あなたが録画・録音したものは、個人として楽しむなどのほかは、著作権法上権利者に無断で使用できません。
- この製品は、著作権保護技術を採用しており、米国と日本の特許技術と知的財産権によって保護されています。この著作権保護技術の使用には、マクロビジョン社の許可が必要です。また、その使用は、マクロビジョン社の特別な許可がない限り、家庭での使用とその他一部のペーパービューでの使用に制限されています。この製品を分解したり、改造することは禁じられています。著作権保護された番組をビデオデッキなどで録画する際、著作権保護のための機能が働き、正しく録画できません。また、この機能により、再生目的でもビデオデッキを介してモニター出力した場合には画質劣化する場合がありますが、機器の問題ではありません。著作権保護された番組を視聴する場合は、本製品とモニターを直接接続してお楽しみください。
- Gガイド、G-GUIDE、およびGガイドロゴは、米Gemstar-TV Guide International, Inc.の日本国内における登録商標です。
- Gガイドは、米Gemstar-TV Guide International, Inc.のライセンスに基づいて生産しております。
- 米Gemstar-TV Guide International, Inc.およびその関連会社は、Gガイドが供給する放送番組内容および番組スケジュール情報の精度に関しては、いかなる責任も負いません。また、Gガイドに関連する情報・機器・サービスの提供または使用に関わるいかなる損害、損失に対しても責任を負いません。

- 本機は、ドルビーラボラトリーズからの実施権に基づき製造されています。
- ドルビーデジタルステレオクリエーターによって、ドルビーデジタルの目の覚めるような音質でステレオ音声のDVDビデオを作成できるようになります。この技術をPCM記録の代わりに用いることで記録容量を節約することが可能となり、その結果、より高い解像度 (ビットレート) の映像、または、より長い記録時間を実現することが可能になります。ドルビーデジタルステレオクリエーターを用いてマスタリングしたDVDは全てのDVDビデオプレーヤーで再生することが可能です。注: 使用した記録型DVDに対してプレーヤーが互換性を持っている場合。
- Dolby, ドルビーおよびダブルD (DD) 記号は、ドルビーラボラトリーズの商標です。
- DTS, DTSデジタルサラウンドは、デジタルシアターシステムズ社の登録商標です。
- **DVD** はDVDフォーマットロゴライセンシング (株) の商標です。
- HDMI, HDMIロゴおよび高品位マルチメディアインターフェイスは、HDMI Licensing, LLCの商標または登録商標です。

接続・準備



もくじ

ページ

各入出力端子とおもな接続機器	16
接続のながれ	18
• 個人でアンテナを設置しているとき	18
• 集合住宅などでアンテナが共聴タイプのとき	20
アンテナ線を接続しよう	22
• VHF/UHF(地上アナログ)放送を見る場合の接続 (基本的な接続)	22
• VHF/UHF(地上アナログ)放送と地上デジタル放送を 見る場合の接続	23
• BS・110度CSデジタル放送を見る場合の接続 (アンテナを単独で設置している場合)	25
• VHF/UHF(地上アナログ)放送とBS・110度CS デジタル放送を見る場合の接続 (アンテナが共聴(混合)タイプの場合)	27
• VHF/UHF(地上アナログ)放送と地上・BS・110度 CSデジタル放送を見る場合の接続 (アンテナが共聴(混合)タイプの場合)	29
• ケーブルテレビ(CATV)ボックスを使って ケーブルテレビ(CATV)を見る場合の接続	32
本機とテレビを接続しよう	34
• 基本的な接続 (S映像・映像・音声入力端子付きテレビと接続する場合) ...	34
• よりきれいな映像で楽しみたい場合の接続 (D映像入力端子付きテレビと接続する場合) ...	35
• よりきれいな映像で楽しみたい場合の接続 (コンポーネント映像入力端子付きテレビと接続する場合) ...	36
• よりきれいな映像で楽しみたい場合の接続 (HDMI入力端子付きのテレビと接続する場合) ..	37
ビデオデッキを接続するときは	38
オーディオ機器と接続するときは	40
電話回線に接続しよう	42
電源を入れるための準備とリモコンの準備をしよう ...	44
操作するための準備をしよう	45

各入出力端子とおもな接続機器

■ 各入出力端子にケーブルなどを接続するときは、ケーブルなどの接続端子を各入出力端子の奥までしっかり差し込んでください。

LAN端子

地上デジタル放送の双方向通信に使う端子です。インターネット接続環境があるご家庭で使用する場合などにLAN接続を行うと、電話回線に比べてより速い通信が可能となります。
(102ページ)

電話回線端子

付属の電話線を接続します。
(43ページ)

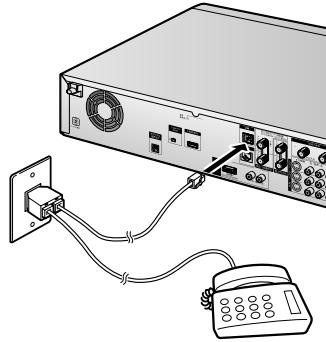

BS・110度CSアンテナから入力端子

BS・110度CS共用アンテナを接続します。
(25～31ページ)

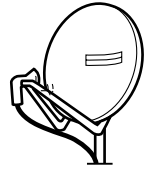

BS・110度CSテレビへ出力端子

テレビのBS・110度CSアンテナ入力端子に接続します。
(26・28・30・31ページ)

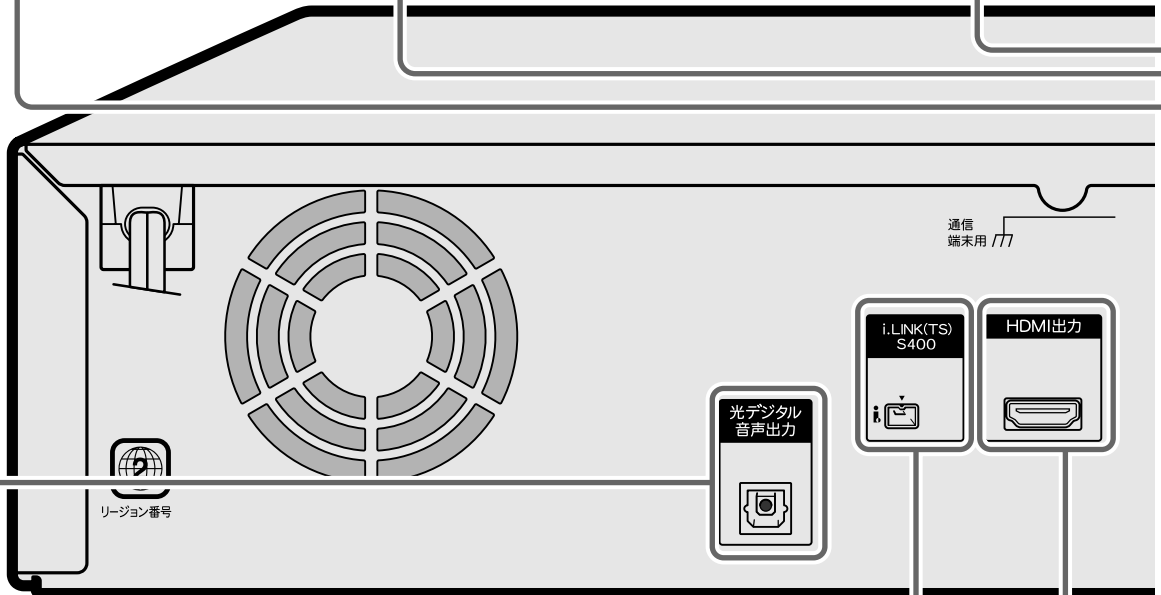

光デジタル音声出力端子

光デジタル入力端子のあるAVアンプ、MDデッキ、オーディオデコーダーなどの機器と接続します。(41ページ)
※接続するときは、光デジタルケーブル(市販品)で接続します。

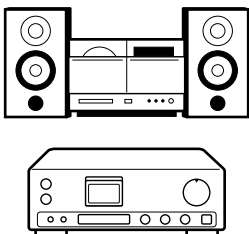

i.LINK (TS) 端子

D-VHSビデオデッキなどと接続します。
(2. 操作編 148ページ)

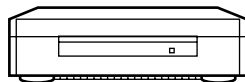

※ CSチューナーなどのi.LINK (TS) 端子と本機のi.LINK (TS) 端子は接続できません。

HDMI出力端子

映像と音声のデジタル信号を1本のケーブルでつなぐことができる新しい規格のデジタル専用端子です。(37ページ)
HDD/DVD/VHSの映像を出力できます。



地上デジタルアンテナから入力端子

UHFアンテナ端子を接続します。
(23・24・29～31ページ)

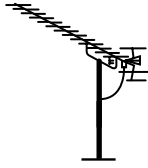

地上デジタルテレビへ出力端子

- テレビのアンテナ端子に接続します。
(23・24・31ページ)
- 地上デジタル放送と地上アナログ放送の両方を受信したいときは、地上デジタルアンテナ出力端子をVHF/UHFアンテナ入力端子に接続します。



VHF/UHF アンテナから入力端子

ご家庭のアンテナ端子、またはテレビに接続されていたアンテナ線を接続します。(22～24・27～32ページ)

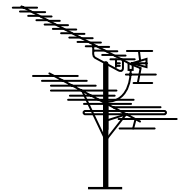

VHF/UHF テレビへ出力端子

テレビのVHF/UHFアンテナ端子に接続します。(22～24・27～32ページ)

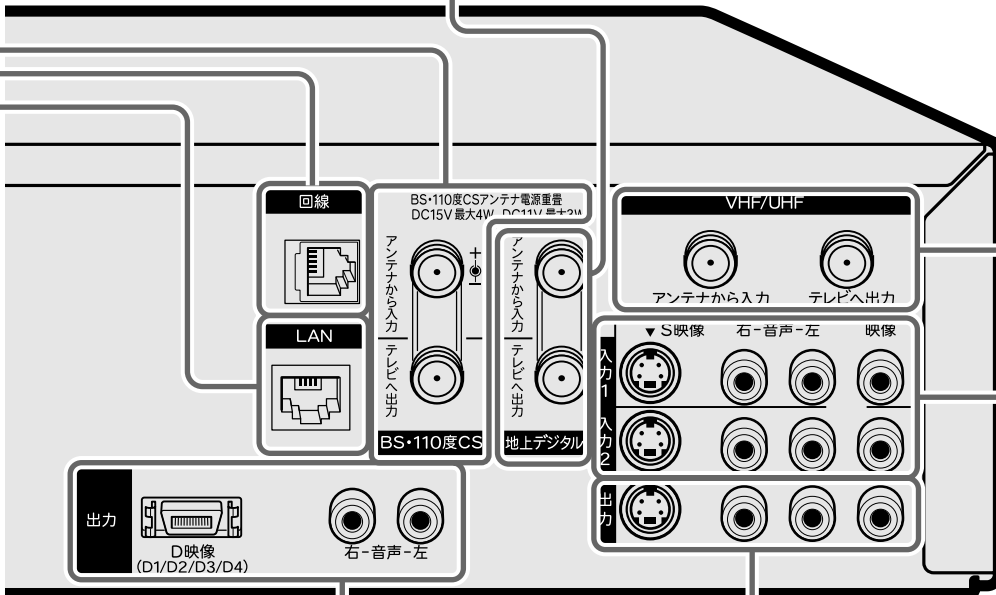

D映像出力端子

D映像入力端子（コンポーネント映像入力端子）のあるテレビと接続します。
(35・36ページ)
HDD/DVD/VHSの映像を出力できます。
※接続するときは、D映像ケーブル（コンポーネントビデオコード/D-Dタイプ、付属品）と、音声コード（付属品または市販品）で接続します。

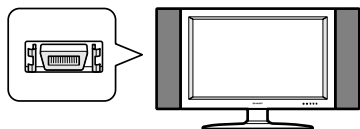

音声出力端子

D映像出力端子に接続したとき、音声コードを接続します。

出力端子

- S映像出力端子
 - 映像・音声出力端子
- おもにテレビと接続します。
(34ページ)
HDD/DVD/VHSの映像・音声を切り換えて出力できます。

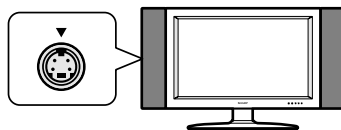

※S映像入力端子のあるテレビと接続するときは、S映像コード（市販品）と、音声コード（付属品または市販品）で接続します。

入力1/入力2 端子

- S映像入力端子
 - 映像・音声入力端子
- ケーブルテレビ（CATV）ボックス、ビデオデッキなどの機器と接続します。(33・39ページ)

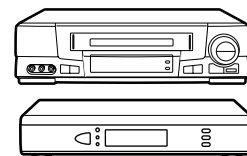

※本機に内蔵しているビデオは、S-VHSタイプではありません。
※S映像出力端子のある機器と接続したときは、S映像コード（市販品）と、音声コード（付属品または市販品）を接続します。

接続のながれ

■ここでは、個人でアンテナを設置している場合の接続のながれを説明します。

ステップ1 アンテナを 接続しよう

個人でアンテナを設置しているとき

アンテナの種類は？

BS・110度CS共用アンテナを設置していない。
(VHF/UHFのみ設置)

BS放送は視聴していない



BS・110度CS共用アンテナを個人で設置した。
(VHF/UHF信号とBS信号が、別々の端子で受信できる)

アンテナが別々

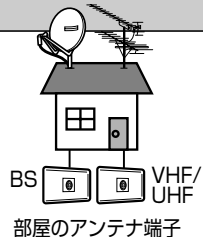

地上デジタル放送は？

放送されていない

視聴する

テレビのタイプは？

VHF/
UHF
(地上アナログ)

22
ページ

テレビのタイプは？

VHF/
UHF
(地上アナログ) 地上
デジタル
チューナー
内蔵

23
ページ

24
ページ

地上デジタル放送は？

放送されていない

視聴する

テレビのタイプは？

VHF/
UHF
(地上アナログ)

22
ページ

22
ページ

25
ページ

26
ページ

テレビのタイプは？

VHF/
UHF
(地上アナログ)

23
ページ

23
ページ

25
ページ

26
ページ

地上・BS・
110度CS
デジタル
チューナー
内蔵

24
ページ

26
ページ

ご覧になる
ページ

ステップ2

テレビと接続しよう (映像・音声コードで接続)

ステップ3

その他の機器を
接続しよう

・ビデオデッキを接続して使いたい



38ページの
接続をしましょう。

・オーディオ機器を接続して使いたい



40ページの
接続をしましょう。

集合住宅などでアンテナが共聴タイプの場合は、20ページをご覧ください。

BS・110度CS共用アンテナを個人で設置した。
(VHF/UHF信号とBS信号が混合され、一つの端子で受信できる)

アンテナ信号が混合

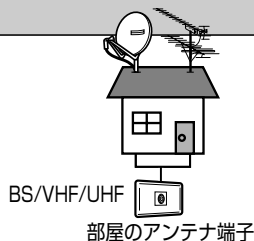

地上デジタル放送は？

放送されていない

視聴する

テレビのタイプは？

VHF/
UHF
(地上アナログ)

BS・110度
CSデジタル
チューナー
内蔵または
アナログBS
チューナー
内蔵

27
ページ

28
ページ

テレビのタイプは？

VHF/
UHF
(地上アナログ)

BS・110度
CSデジタル
チューナー
内蔵または
アナログBS
チューナー
内蔵

地上・BS・
110度CS
デジタル
チューナー
内蔵

29
ページ

30
ページ

31
ページ

ご覧になる
ページ

32
ページ

ケーブル テレビ(CATV) ボックスを 使っている 場合

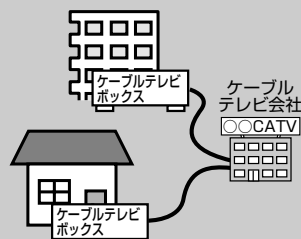

※ 本機で地上デジタル放送が受信できるケーブルテレビ(CATV)の方式は、「CATVパススルー方式」です。「トランスモジュレーション方式」には対応していません。

接続・準備

接続のながれ

34ページの
接続をしましょう。

■ここでは、集合住宅などでアンテナが共聴タイプの場合の接続のながれを説明します。

ステップ1
アンテナを
接続しよう

集合住宅などでアンテナが共聴タイプするとき

アンテナの種類は？

共聴タイプのアンテナ設備だがBS放送は配信されていない。また、個人でもBS・110度CS共用アンテナは設置していない。 BS放送は視聴していない	BS・110度CS共用アンテナを個人で設置した。
---	--------------------------

地上デジタル放送は？		地上デジタル放送は？	
放送されていない	視聴する	放送されていない	視聴する

テレビのタイプは？	テレビのタイプは？		テレビのタイプは？	テレビのタイプは？		
VHF/UHF (地上アナログ)	VHF/UHF (地上アナログ)	地上デジタルチューナー内蔵	VHF/UHF (地上アナログ)	BS・110度CSデジタルチューナー内蔵またはアナログBSチューナー内蔵	VHF/UHF (地上アナログ)	地上・BS・110度CSデジタルチューナー内蔵

22 ページ	23 ページ	24 ページ	22 ページ と 25 ページ	22 ページ と 26 ページ	23 ページ と 25 ページ	23 ページ と 26 ページ	24 ページ と 26 ページ
-----------	-----------	-----------	-----------------------------	-----------------------------	-----------------------------	-----------------------------	-----------------------------

ご覧になるページ

ステップ2

テレビと接続しよう (映像・音声コードで接続)

ステップ3

その他の機器を
接続しよう

- ・ ビデオデッキを接続して使いたい → 38ページの接続をしましょう。
- ・ オーディオ機器を接続して使いたい → 40ページの接続をしましょう。

個人でアンテナを設置している場合は、**18ページ**をご覧ください。

共聴タイプのアンテナ設備でBS放送も配信されている。

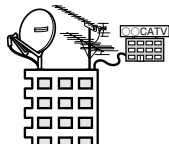

地上デジタル放送は？

放送されていない

視聴する

テレビのタイプは？

VHF/
UHF
(地上アナログ)

BS・110度
CSデジタル
チューナー
内蔵または
アナログBS
チューナー
内蔵

27
ページ

28
ページ

テレビのタイプは？

VHF/
UHF
(地上アナログ)

BS・110度
CSデジタル
チューナー
内蔵または
アナログBS
チューナー
内蔵

地上・BS・
110度CS
デジタル
チューナー
内蔵

29
ページ

30
ページ

31
ページ

ご覧になる
ページ

ケーブル テレビ(CATV) ボックスを 使っている 場合

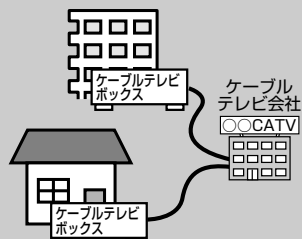

※ 本機で地上デジタル放送が受信できるケーブルテレビ(CATV)の方式は、「CATVパススルー方式」です。(「トランスモジュレーション方式」には対応していません。)

接続・準備

接続のながれ
つづき

34ページの
接続をしましょう。

アンテナ線を接続しよう

- 安全のため本機とテレビの電源プラグをコンセントから抜いて、接続してください。
- アンテナケーブルの端子は、接続する端子の奥までしっかり差し込んでください。

VHF/UHF (地上アナログ) 放送を見る場合の接続 (基本的な接続)

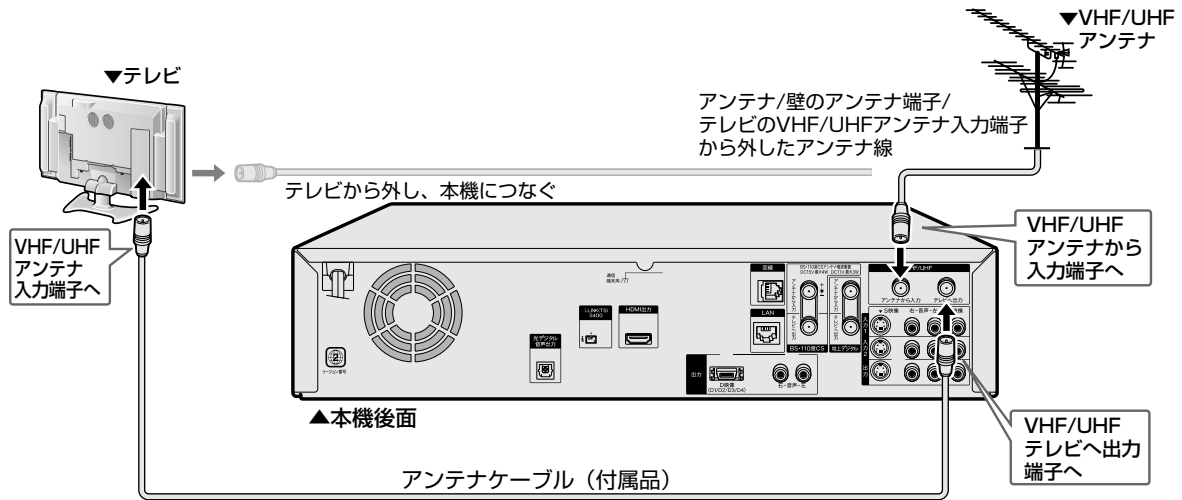

部屋のアンテナ端子や、テレビから外したアンテナ線、テレビのアンテナ入力端子の種類によりアンテナ線の加工が必要となります。下記を参考に本機やテレビと接続します。

VHF/UHFアンテナ線と本機との接続

本機のアンテナから入力端子へ接続します。

- テレビから外したアンテナ線 (F型コネクター付きのとき) そのまま接続します。

(F型コネクターなしのとき)

アンテナ線接続プラグ (別売品または市販品) を取り付けます。

(フィーダー線の場合)

アンテナ線接続プラグ (別売品または市販品) を取り付けます。

- VHF/UHFが別々のアンテナ線 混合器 (市販品) を取り付けます。

■ 部屋のアンテナ端子

VHF/UHF



VHFまたはUHF 平行フィーダー線



VHFとUHF



アンテナ整合器 (市販品)



U/V混合器 (市販品)



アンテナ線との接続が終わったら、テレビと接続します。

本機とテレビとの接続

本機のテレビへ出力端子へ接続します。

※テレビの端子の図は一例です。テレビによってアンテナ端子の形状が異なります。

- VHF/UHF混合のテレビの場合 付属のアンテナケーブルをそのまま接続します。

- VHF/UHF端子が別々のテレビの場合 分波器 (市販品) を取り付け、接続します。テレビの端子

- VHF/UHF端子が別々で、VHF端子が留め金固定式のテレビの場合 分波器 (市販品) を取り付け、接続します。テレビの端子

○の中は市販品が必要です。

お知らせ

- アンテナ線がF型コネクターのついていない同軸ケーブルのときは、先端を加工してアンテナ線接続プラグ (別売品または市販品) を取り付けます。同軸ケーブルの先端加工のしかたと、アンテナ線接続プラグの取り付け例について、図解の説明があります。122ページをご覧ください。

VHF/UHF (地上アナログ) 放送と地上デジタル放送を見る場合の接続

● 地上デジタルチューナーがないテレビをお使いの場合

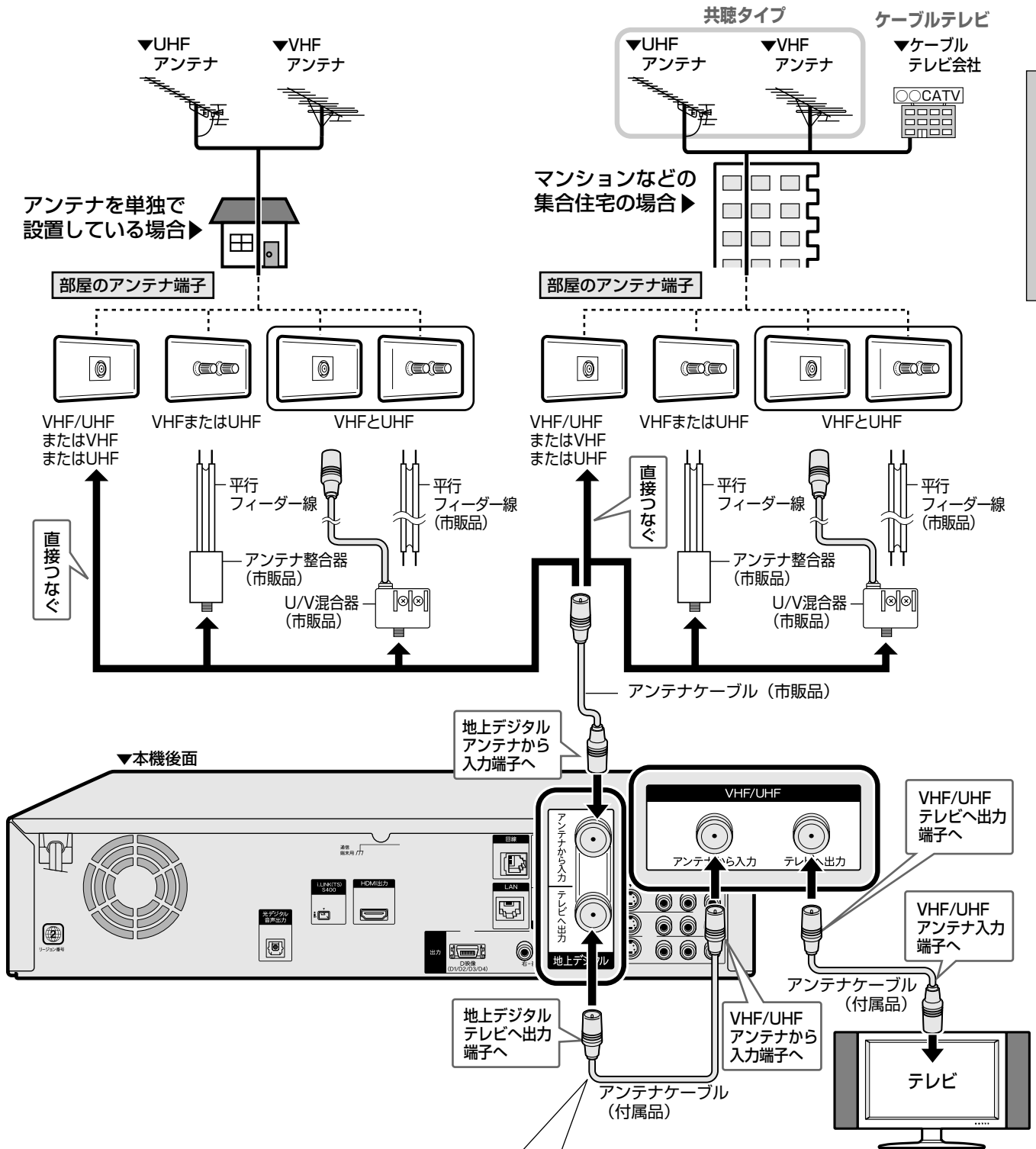

メモ

上記の接続で地上アナログ放送 (VHF/UHF放送) を視聴していて映りが悪いときは、市販のアンテナ分配器またはビデオブースターを使ってアンテナを接続してください。(地上デジタルテレビへ出力端子にはアンテナ線を接続する必要はありません。)

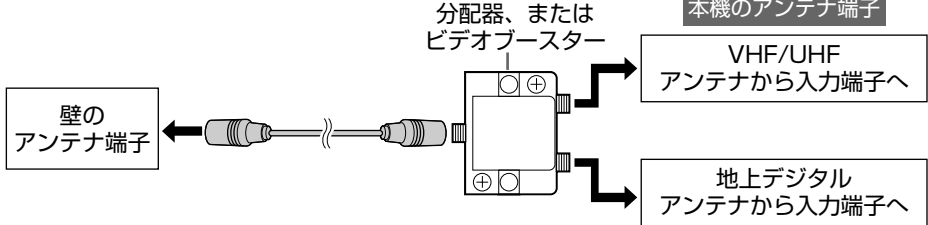

接続・準備

アンテナ線を接続しよう

アンテナ線を接続しよう つづき

VHF/UHF (地上アナログ) 放送と地上デジタル放送を見る場合の接続

● 地上デジタルチューナー内蔵テレビをお使いの場合

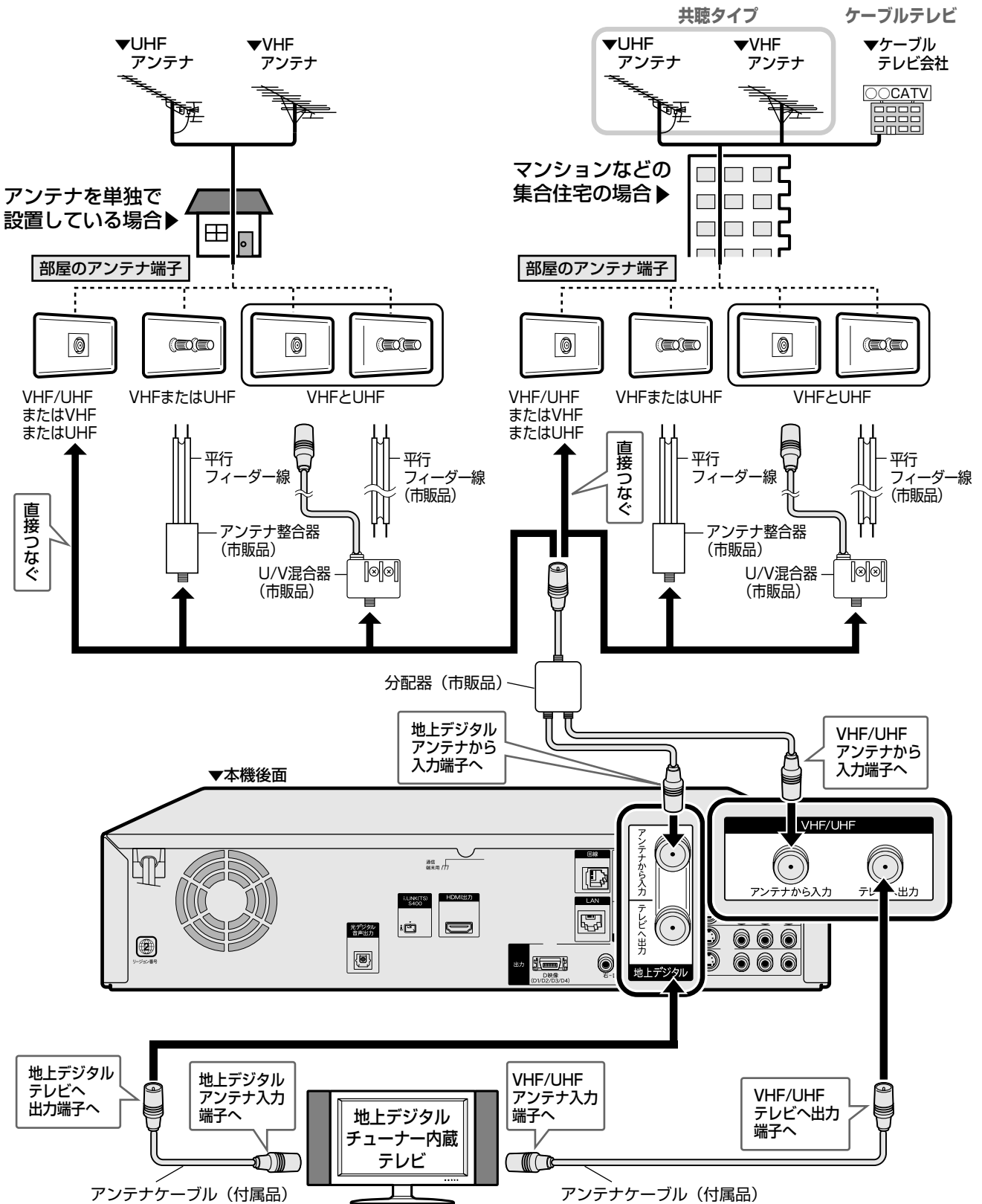

BS・110度CSデジタル放送を見る場合の接続 (アンテナを単独で設置している場合)

● BS・110度CSデジタルチューナー(BSチューナー)がないテレビをお使いの場合

- BS・110度CSデジタル放送を見るためには、BS・110度CS共用アンテナをお使いください。
- アンテナとの接続には、「BS・110度CS放送用同軸ケーブル(市販品)」をお使いください。「BS・110度CS放送用同軸ケーブル」は、110度CS帯域(2150MHz)まで対応しているもの(S-5C-FBなど)をお使いください。

▼アンテナを単独で設置している場合

▼マンションなどの集合住宅で、アンテナは個人で設置している場合

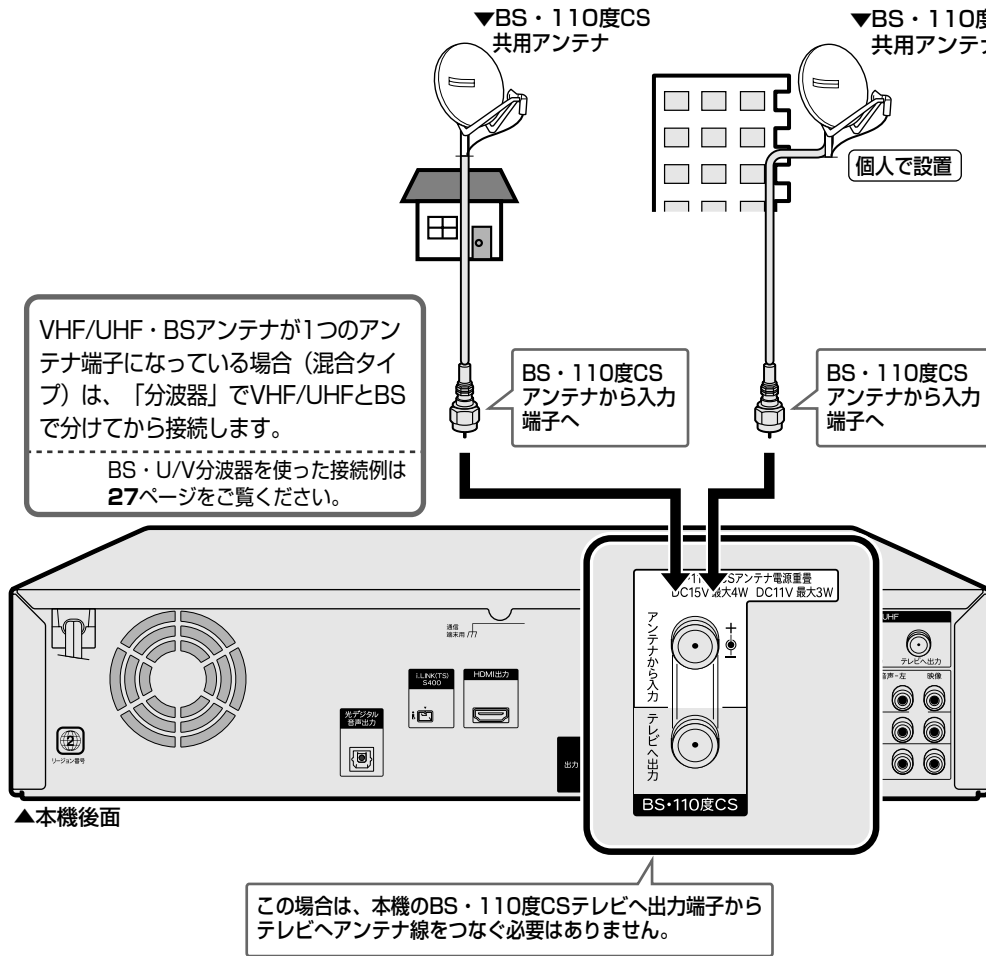

接続・準備

アンテナ線を接続しよう
つづき

BSアンテナ接続時に気をつけてほしいこと

F接栓の取り付けについて

アンテナ線は、同軸ケーブルにF接栓を接続してご使用ください。

工具は使わない



F接栓を取り付けるときは、工具で強く締めつけしないでください。内部の結線が切れ、故障する場合があります。

BSアンテナの電源について

- 本機のBS・110度CSアンテナから入力端子は、BS・110度CSアンテナに電源を供給するはたらきをもっています。
- 初期設定で「個別のアンテナ(電源入)」を設定したときやBS・CSアンテナ電源設定(77ページ)が「入」になっているとき、本機からBS・110度CSアンテナに電源が供給されます。
- BS・110度CSアンテナを接続するときは、必ずBS・110度CSアンテナ電源を「切」にしてください。工場出荷時は「切」に設定されています。
- 放送局との自動通信について……本機は電源「切」(待機状態)のとき、放送局との通信(契約情報など)のため、自動的に電源が入り動作することがあります。通信中は、電源を「切」にしないでください。通信が終了すると、自動的に電源「切」(待機状態)に戻ります。

アンテナ線を接続しよう つづき

BS・110度CSデジタル放送を見る場合の接続 (アンテナを単独で設置している場合)

● BS・110度CSデジタルチューナー(BSチューナー)内蔵テレビをお使いの場合

- BS・110度CSデジタル放送を見るためには、BS・110度CS共用アンテナをお使いください。
- アンテナとの接続には、「BS・110度CS放送用同軸ケーブル(市販品)」をお使いください。「BS・110度CS放送用同軸ケーブル」は、110度CS帯域(2150MHz)まで対応しているもの(S-5C-FBなど)をお使いください。

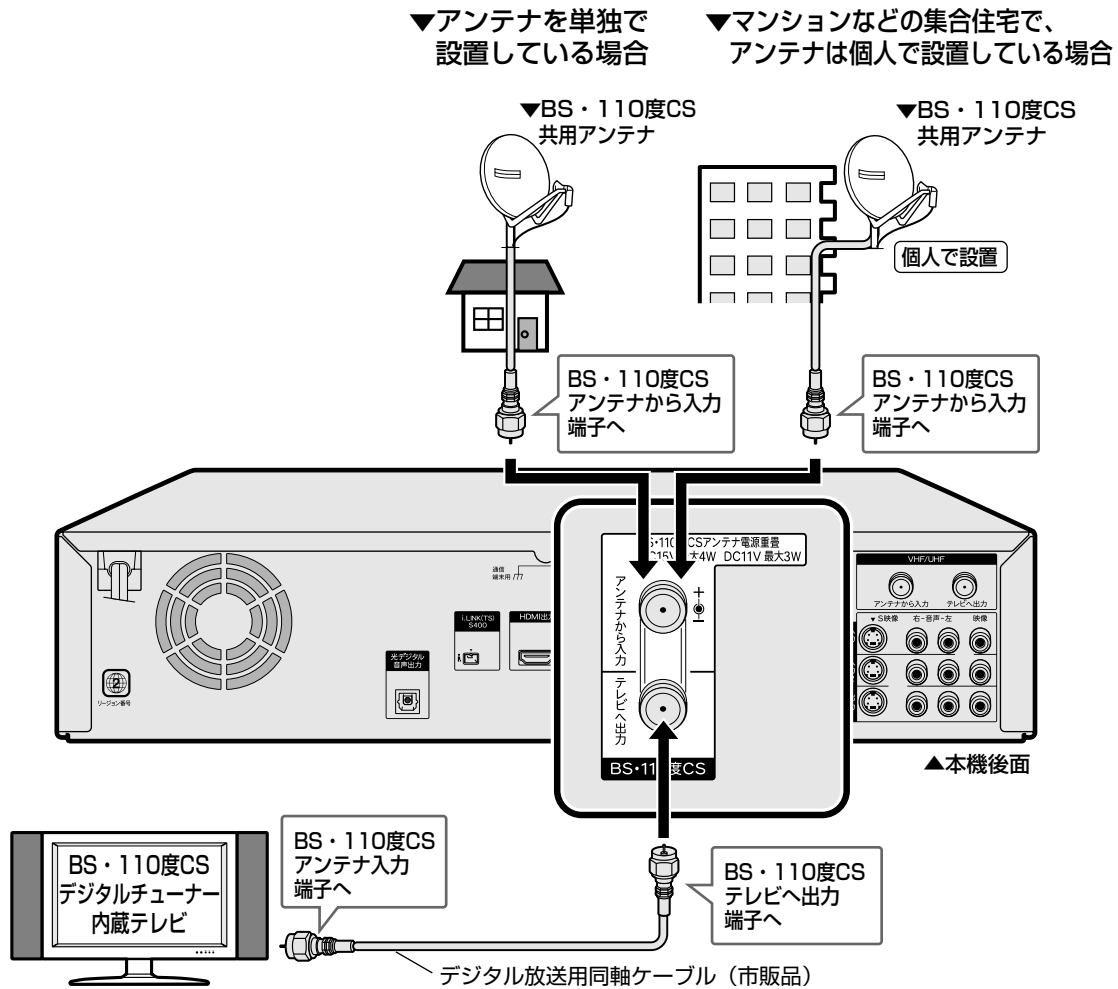

BSアンテナ接続時に気をつけてほしいこと

F接栓の取り付けについて

アンテナ線は、同軸ケーブルにF接栓を接続してご使用ください。

工具は使わない



F接栓を取り付けるときは、工具で強く締めつけしないでください。内部の結線が切れ、故障する場合があります。

BSアンテナの電源について

- 本機のBS・110度CSアンテナから入力端子は、BS・110度CSアンテナに電源を供給するはたらきをもっています。
- 初期設定で「個別のアンテナ(電源入)」を設定したときやBS・CSアンテナ電源設定(77ページ)が「入」になっているとき、本機からBS・110度CSアンテナに電源が供給されます。
- BS・110度CSアンテナを接続するときは、必ずBS・110度CSアンテナ電源を「切」にしてください。工場出荷時は「切」に設定されています。
- 放送局との自動通信について……本機は電源「切」(待機状態)のとき、放送局との通信(契約情報など)のため、自動的に電源が入り動作することがあります。通信中は、電源を「切」にしないでください。通信が終了すると、自動的に電源「切」(待機状態)に戻ります。

VHF/UHF (地上アナログ) 放送とBS・110度CSデジタル放送を見る場合の接続 (アンテナが共聴 (混合) タイプの場合)

● BS・110度CSデジタルチューナー(BSチューナー)がないテレビをお使いの場合

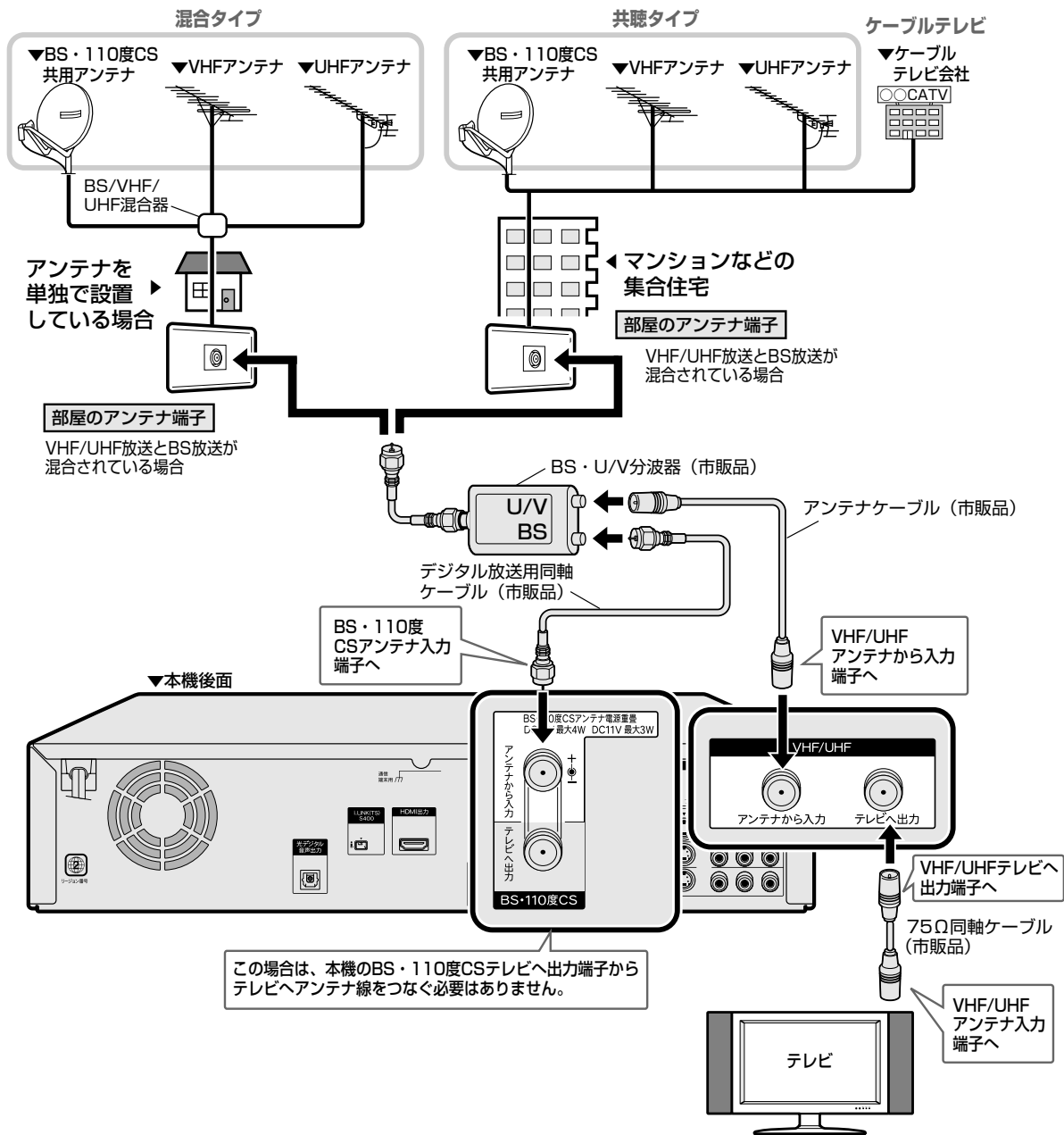

接続・準備

アンテナ線を接続しよう つづき

BSアンテナ接続時に気をつけてほしいこと

F接栓の取り付けについて

アンテナ線は、同軸ケーブルにF接栓を接続してご使用ください。

工具は使わない



F接栓を取り付けるときは、工具で強く締めつけしないでください。内部の結線が切れ、故障する場合があります。

BSアンテナの電源について

- 本機のBS・110度CSアンテナから入力端子は、BS・110度CSアンテナに電源を供給するはたらきをもっています。
- 初期設定で「個別のアンテナ (電源入)」を設定したときやBS・CSアンテナ電源設定 (77ページ) が「入」になっているとき、本機からBS・110度CSアンテナに電源が供給されます。
- BS・110度CSアンテナを接続するときは、必ずBS・110度CSアンテナ電源を「切」にしてください。工場出荷時は「切」に設定されています。
- 放送局との自動通信について……本機は電源「切」(待機状態) のとき、放送局との通信 (契約情報など) のため、自動的に電源が入り動作することがあります。通信中は、電源を「切」にしないでください。通信が終了すると、自動的に電源「切」(待機状態) に戻ります。

アンテナ線を接続しよう つづき

VHF/UHF (地上アナログ) 放送とBS・110度CSデジタル放送を見る場合の接続 (アンテナが共聴 (混合) タイプの場合)

● BS・110度CSデジタルチューナー(BSチューナー)内蔵テレビをお使いの場合

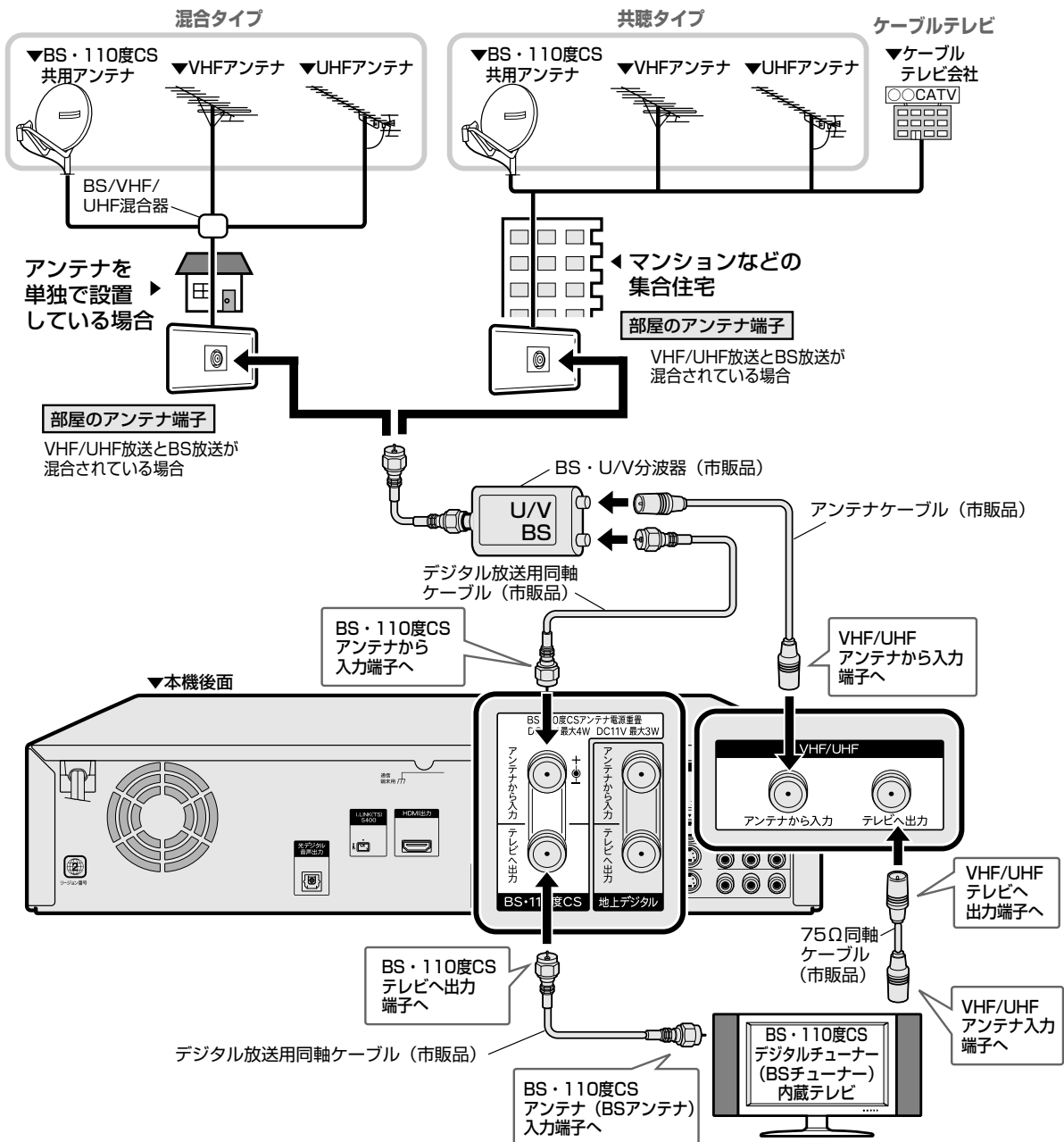

BSアンテナ接続時に気をつけてほしいこと

F接栓の取り付けについて

アンテナ線は、同軸ケーブルにF接栓を接続してご使用ください。

工具は使わない



F接栓を取り付けるときは、工具で強く締めつけないでください。内部の結線が切れ、故障する場合があります。

BSアンテナの電源について

- 本機のBS・110度CSアンテナから入力端子は、BS・110度CSアンテナに電源を供給するはたらきをもっています。
- 初期設定で「個別のアンテナ (電源入)」を設定したときやBS・CSアンテナ電源設定 (77ページ) が「入」になっているとき、本機からBS・110度CSアンテナに電源が供給されます。
- BS・110度CSアンテナを接続するときは、必ずBS・110度CSアンテナ電源を「切」にしてください。工場出荷時は「切」に設定されています。
- 放送局との自動通信について……本機は電源「切」(待機状態) のとき、放送局との通信 (契約情報など) のため、自動的に電源が入り動作することがあります。通信中は、電源を「切」にしないでください。通信が終了すると、自動的に電源「切」(待機状態) に戻ります。

VHF/UHF(地上アナログ)放送と地上・BS・110度CSデジタル放送を見る場合の接続 (アンテナが共聴(混合)タイプの場合)

● 地上デジタルチューナーがないテレビをお使いの場合

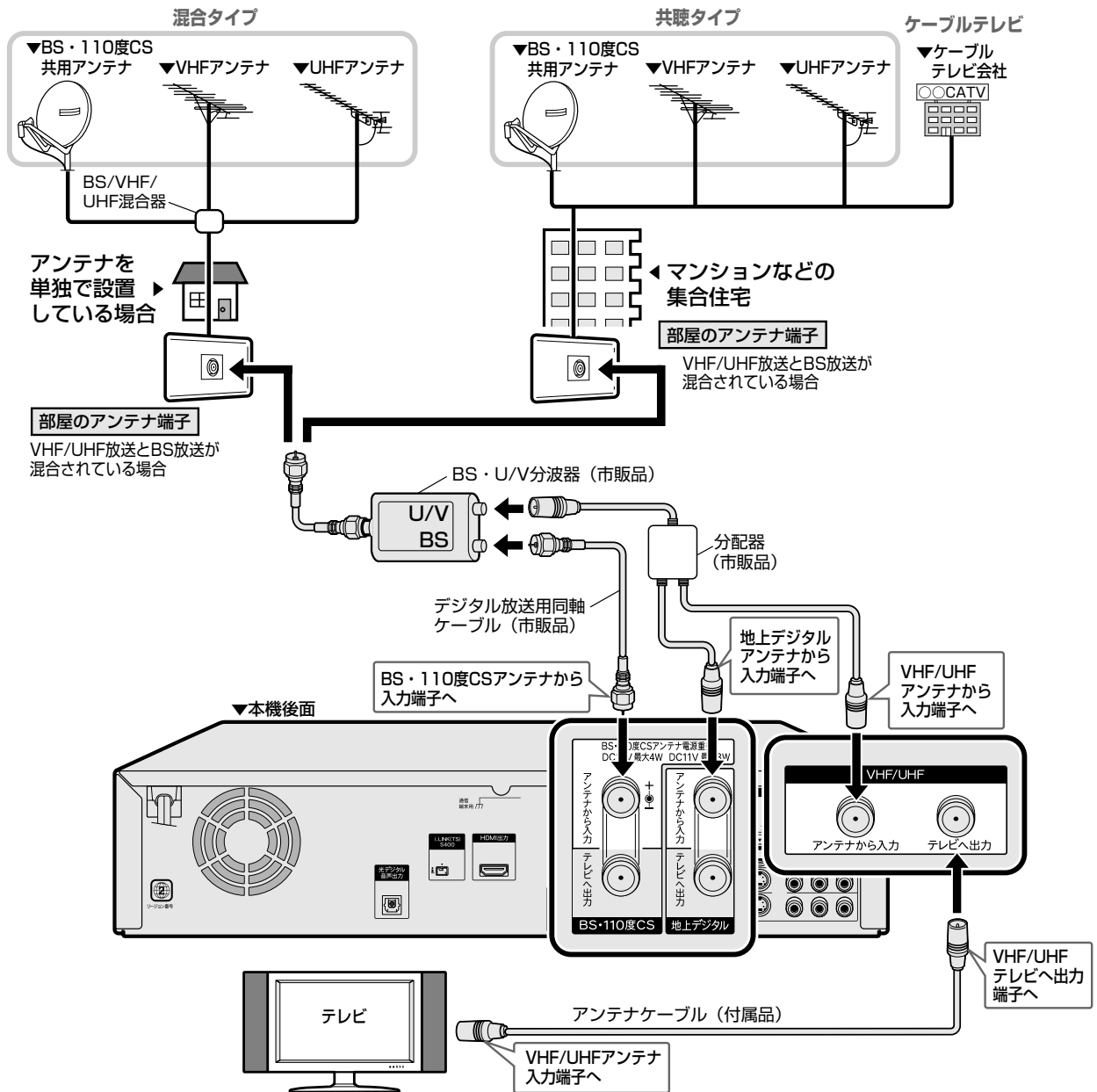

接続・準備
アンテナ線を接続しよう つづき

BSアンテナ接続時に気をつけてほしいこと

F接栓の取り付けについて

アンテナ線は、同軸ケーブルにF接栓を接続してご使用ください。

工具は使わない



F接栓を取り付けるときは、工具で強く締めつけしないでください。内部の結線が切れ、故障する場合があります。

BSアンテナの電源について

- 本機のBS・110度CSアンテナから入力端子は、BS・110度CSアンテナに電源を供給するはたらきをもっています。
- 初期設定で「個別のアンテナ(電源入)」を設定したときやBS・CSアンテナ電源設定(77ページ)が「入」になっているとき、本機からBS・110度CSアンテナに電源が供給されます。
- BS・110度CSアンテナを接続するときは、必ずBS・110度CSアンテナ電源を「切」にしてください。工場出荷時は「切」に設定されています。
- 放送局との自動通信について……本機は電源「切」(待機状態)のとき、放送局との通信(契約情報など)のため、自動的に電源が入り動作することがあります。通信中は、電源を「切」にしないでください。通信が終了すると、自動的に電源「切」(待機状態)に戻ります。

アンテナ線を接続しよう つづき

VHF/UHF(地上アナログ)放送と地上・BS・110度CSデジタル放送を見る場合の接続 (アンテナが共聴(混合)タイプの場合)

● BS・110度CSデジタルチューナー(BSチューナー)内蔵テレビをお使いの場合

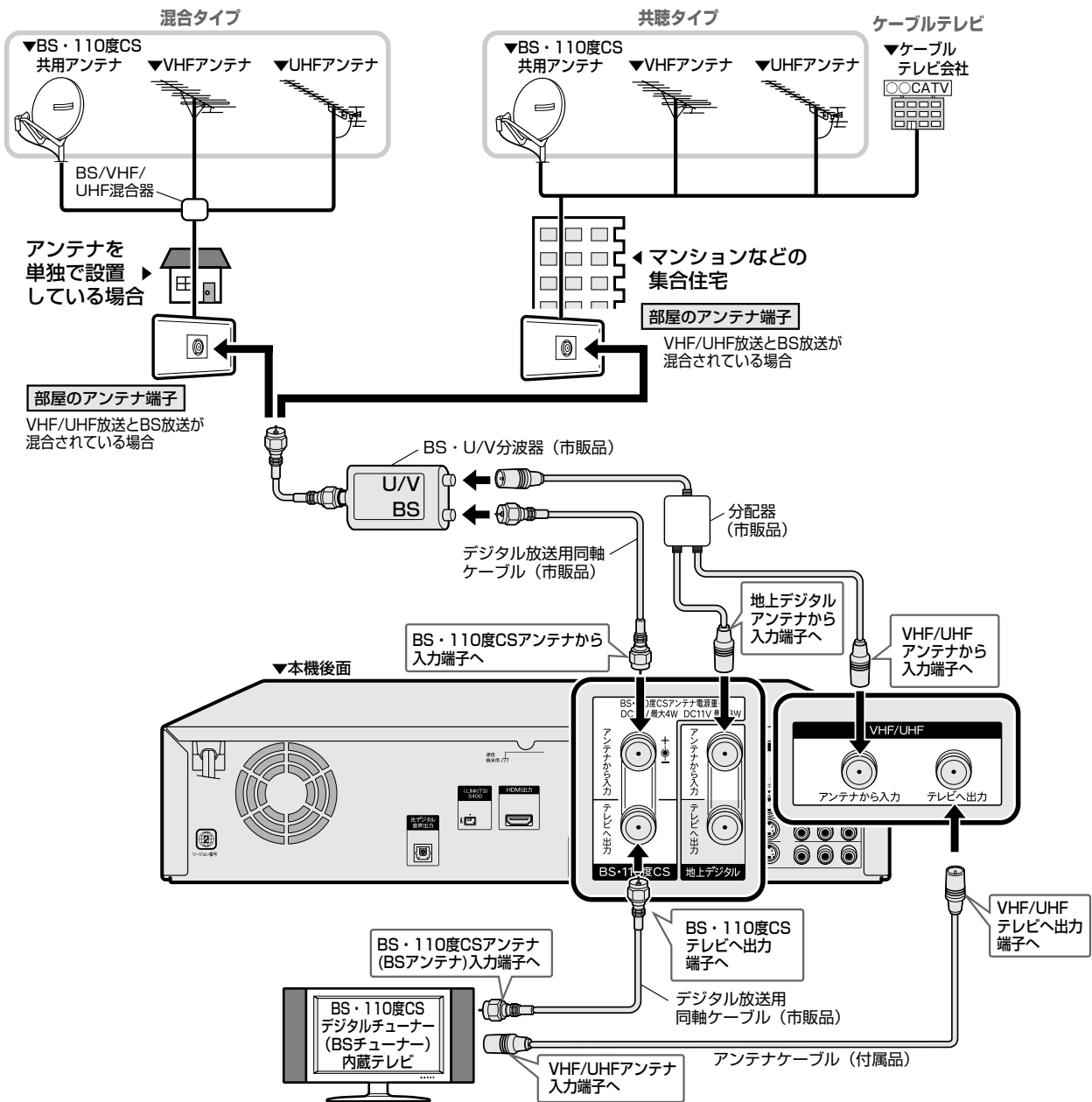

BSアンテナ接続時に気をつけてほしいこと

F接栓の取り付けについて

アンテナ線は、同軸ケーブルにF接栓を接続してご使用ください。

工具は使わない



F接栓を取り付けるときは、工具で強く締めつけしないでください。内部の結線が切れ、故障する場合があります。

BSアンテナの電源について

- 本機のBS・110度CSアンテナから入力端子は、BS・110度CSアンテナに電源を供給するはたらきをもっています。
- 初期設定で「個別のアンテナ(電源入)」を設定したときやBS・CSアンテナ電源設定(77ページ)が「入」になっているとき、本機からBS・110度CSアンテナに電源が供給されます。
- BS・110度CSアンテナを接続するときは、必ずBS・110度CSアンテナ電源を「切」にしてください。工場出荷時は「切」に設定されています。
- 放送局との自動通信について……本機は電源「切」(待機状態)のとき、放送局との通信(契約情報など)のため、自動的に電源が入り動作することがあります。通信中は、電源を「切」にしないでください。通信が終了すると、自動的に電源「切」(待機状態)に戻ります。

VHF/UHF(地上アナログ)放送と地上・BS・110度CSデジタル放送を見る場合の接続 (アンテナが共聴(混合)タイプの場合)

● 地上・BS・110度CSデジタルチューナー内蔵テレビをお使いの場合

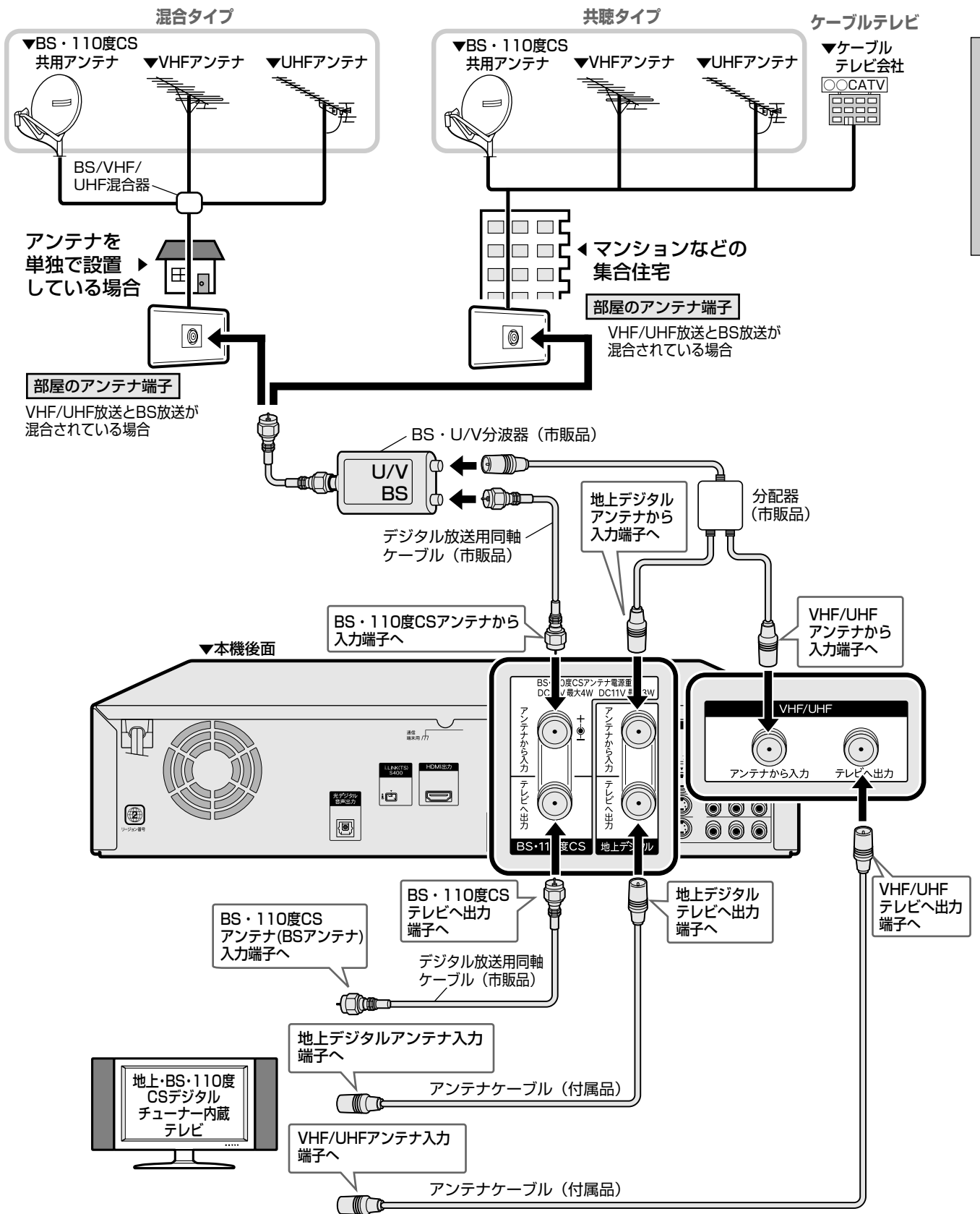

接続・準備

アンテナ線を接続しよう つづき

アンテナ線を接続しよう つづき //////////////////////////////////////

ケーブルテレビ (CATV) ボックスを使ってケーブルテレビ (CATV) を見る場合の接続

ケーブルテレビ (CATV) の接続のしかたは ケーブルテレビ (CATV) ボックスにより異なります。接続について詳しくは、ケーブルテレビ (CATV) 会社にお問い合わせください。下記の接続は、一例です。

まず、アンテナ線を接続します。

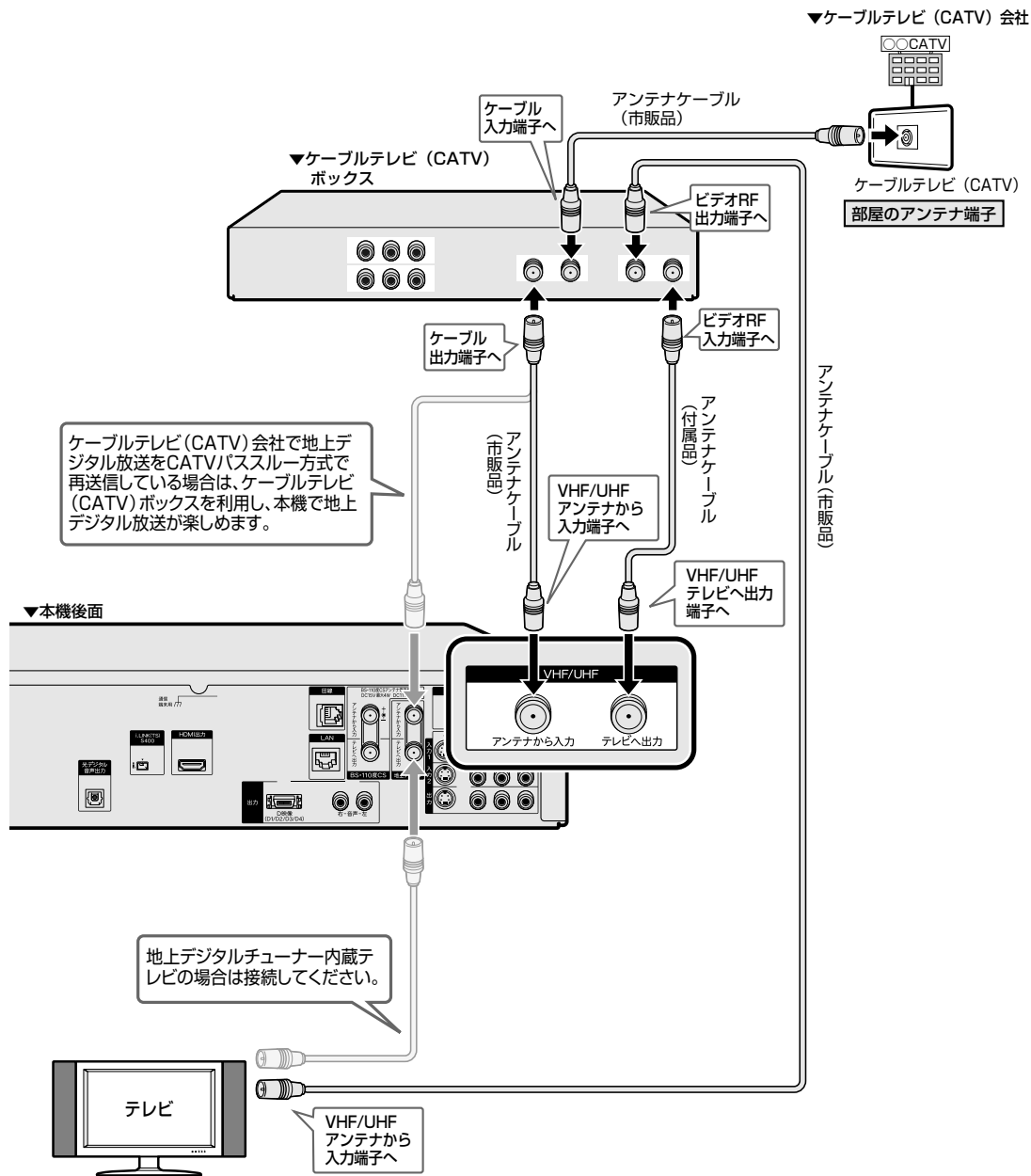

お知らせ

- CATVバススルー方式とは
CATV配信局が地上デジタル放送を、内容はそのままCATV網に渡す放送方式です。この方式では、地上デジタル放送が本来使っているUHF帯のチャンネルとは異なる他のチャンネルに周波数を変換して再送信することがあります。本機で受信できるのは、「UHF帯」、「VHF帯」、「ミッドバンド (MID:C13~C22) 帯」、「スーパーハイバンド (SHB:C23~C62) 帯」です。(トランスモジュレーション方式には対応していません。)
- BS・110度CS共用アンテナを個人で設置している場合は、25・26ページをご覧ください。

- 安全のため本機とテレビの電源プラグをコンセントから抜いて、接続してください。
- ケーブルテレビ (CATV) を受信するときは、使用する機器ごとにケーブルテレビ (CATV) 会社との受信契約が必要です。さらにスクランブルのかかった有料放送の視聴・録画には、ホームターミナル (アダプター) が必要です。詳しくはケーブルテレビ (CATV) 会社にご相談ください。
- アンテナケーブル (CATV) や映像・音声コードの端子は、接続する端子の奥までしっかり差し込んでください。
- ケーブルテレビ (CATV) ボックスを使ってアンテナ線を接続したときは、電子番組表 (Gガイド) が表示されません。
- ケーブルテレビ (CATV) ボックスを経由して、BS・110度CS・地上デジタル放送を録画したときは、ハイビジョン放送でもハイビジョン画質で録画はされません。

次に、映像・音声コードを接続します。

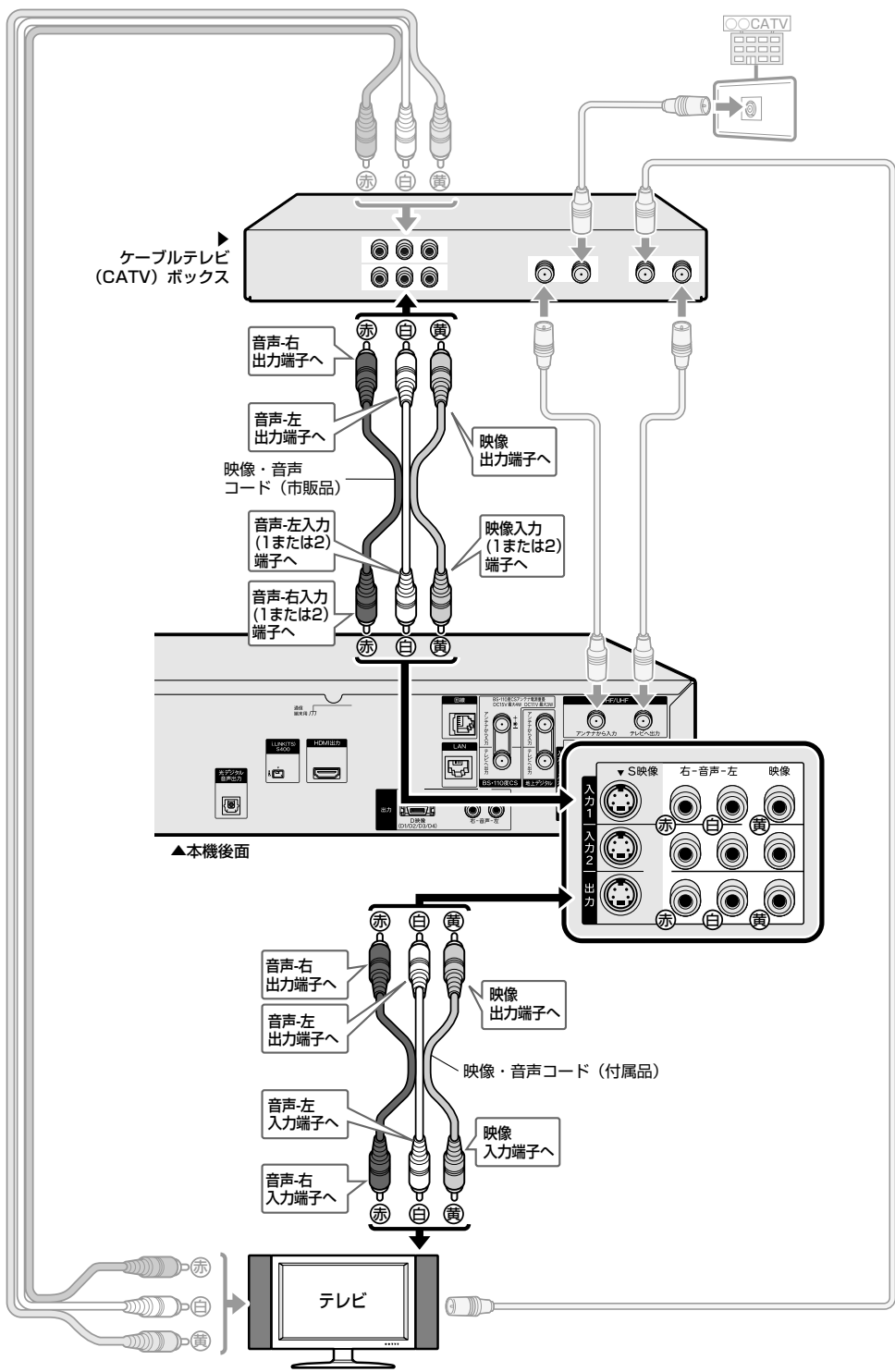

接続・準備

アンテナ線を接続しよう つづき

本機とテレビを接続しよう

- 安全のため本機とテレビの電源プラグをコンセントから抜いて、接続してください。
- テレビの接続端子の種類に合わせて、付属の映像・音声コードや市販のケーブル・コードを使い、本機とテレビを接続してください。テレビ側の接続は、テレビに付属の取扱説明書をご覧ください。

基本的な接続

(S映像・映像・音声入力端子付きテレビと接続する場合)

- 入力端子が2系統以上でS映像入力端子付きテレビの場合は、映像・音声コードの接続とともに、下記のS映像コード・音声コードを接続してください。よりきれいな映像がお楽しみいただけます。
- S映像・映像・音声コードは、接続する端子の奥までしっかり差し込んでください。

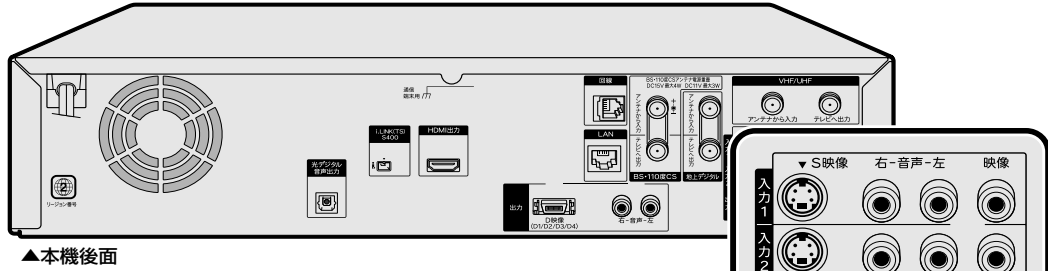

● よりきれいな映像で楽しみたいときは

- テレビ側に次の入力端子がある場合、よりきれいな映像を楽しめます。その場合、このページの接続の他に、テレビ側のどれか一つの端子と接続してください。

映像がきれい

どれか一つの端子と接続します。

HDMI入力端子
③ 37ページの接続をご覧ください。

D映像入力端子
③ 35ページの接続をご覧ください。

コンポーネント映像入力端子
③ 36ページの接続をご覧ください。

S映像入力端子
このページの接続例の端子

映像入力端子
このページの接続例の端子

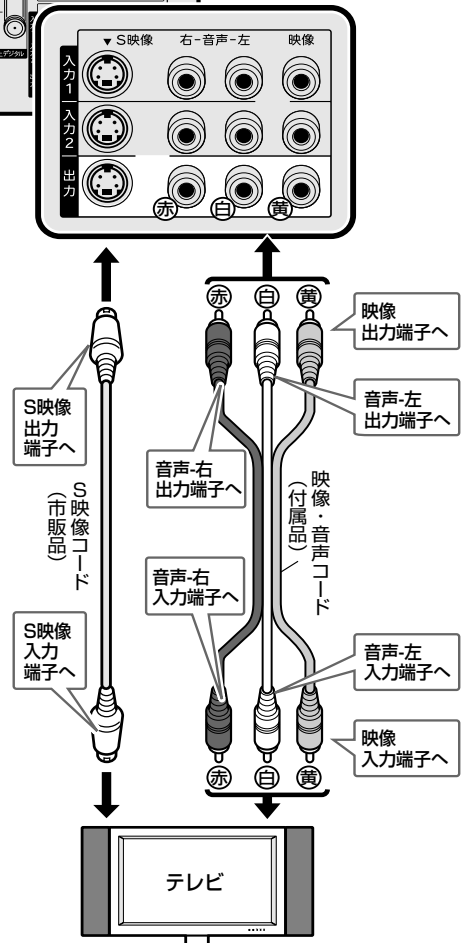

※ S映像コードを接続したときは、映像端子(黄)は接続しません。

重要

- 本機とテレビを接続しているコード類をアンテナ線と一緒に束ねないでください。テレビ放送を見るときに画面にノイズが出るなど、電波妨害の原因となることがあります。
- 機器間の相互干渉による映像の乱れや雑音などを避けるため、電源コードや他の接続コード類をアンテナ線からできる限り離してご使用ください。

お知らせ

- 映像が乱れるときは、122ページをご覧ください。
- デジタル放送を受信しているとき、HDMI出力端子(37ページ)やD映像出力端子(35ページ)を接続していると、S映像出力端子・映像出力端子からはメニュー画面・チャンネル表示などの画面表示や、データ放送の表示は出力されません。(テレビ映像と再生映像のみ通常画質(525i)で出力されます。ただし、録画リスト・編集・DVD再生・地上アナログ放送受信時は、画面に表示している映像が、そのまま出力されます。)

- 安全のため本機とテレビの電源プラグをコンセントから抜いて、接続してください。
- テレビの接続端子の種類に合わせて、付属の映像・音声コードや市販のケーブル・コードを使い、本機とテレビを接続してください。テレビ側の接続は、テレビに付属の取扱説明書をご覧ください。

よりきれいな映像で楽しみたい場合の接続 (D映像入力端子付きテレビと接続する場合)

- 入力端子が2系統以上でD映像入力端子付きテレビの場合は、映像・音声コードの接続(34ページ)とともに、下記のD端子ケーブル・音声コードを接続してください。よりきれいな映像がお楽しみいただけます。
- D映像ケーブルや音声コードは、接続する端子の奥までしっかり差し込んでください。

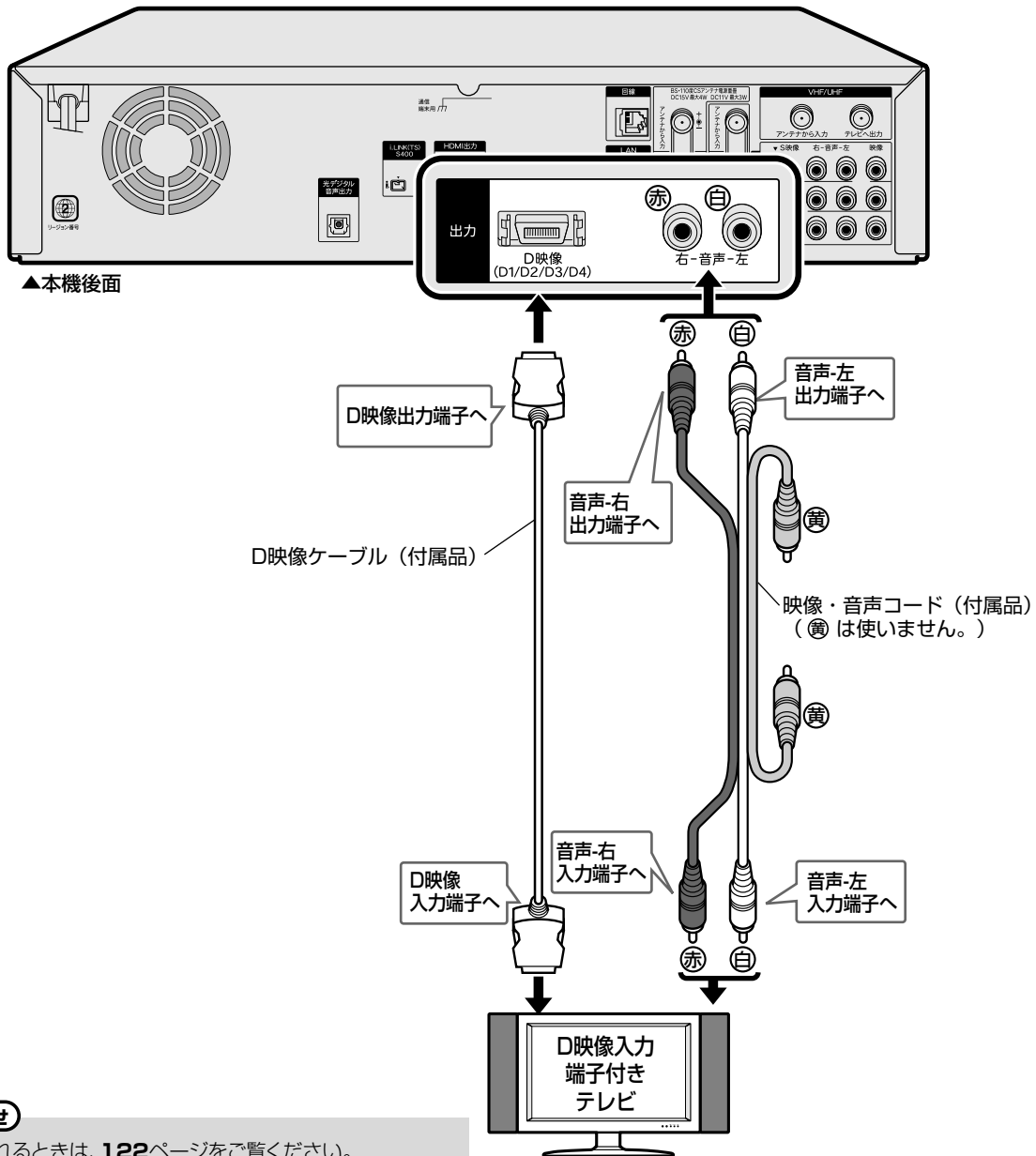

お知らせ

- 映像が乱れるときは、122ページをご覧ください。

重要

- 本機の電源が「入」の状態、本機にD映像ケーブルを差し込まないでください。必ず、本機の電源が「切」の状態、D映像ケーブルを差し込んでください。

ヒント

- テレビにD映像入力端子とコンポーネント映像入力端子の両方が付いているときは、D映像入力端子と接続することをおすすめします。
- テレビのD映像入力端子がD3またはD4映像入力端子の場合は、ハイビジョン放送が楽しめます。かんたん設定(51・52ページ)でテレビのD映像入力端子に合わせて、「ハイビジョン対応テレビ」-「D3映像入力端子」または「D4映像入力端子」に設定してください。

本機とテレビを接続しよう つづき

ヒント

- テレビにD映像入力端子とコンポーネント映像入力端子の両方が付いているときは、D映像入力端子と接続することをおすすめします。

よりきれいな映像で楽しみたい場合の接続 (コンポーネント映像入力端子付きテレビと接続する場合)

- 入力端子が2系統以上でコンポーネント映像入力端子付きテレビの場合は、映像・音声コードの接続(34ページ)とともに、下記のD-コンポーネント変換ケーブル・音声コードを接続してください。よりきれいな映像がお楽しみいただけます。
- D-コンポーネント変換ケーブルや音声コードは、接続する端子の奥までしっかり差し込んでください。

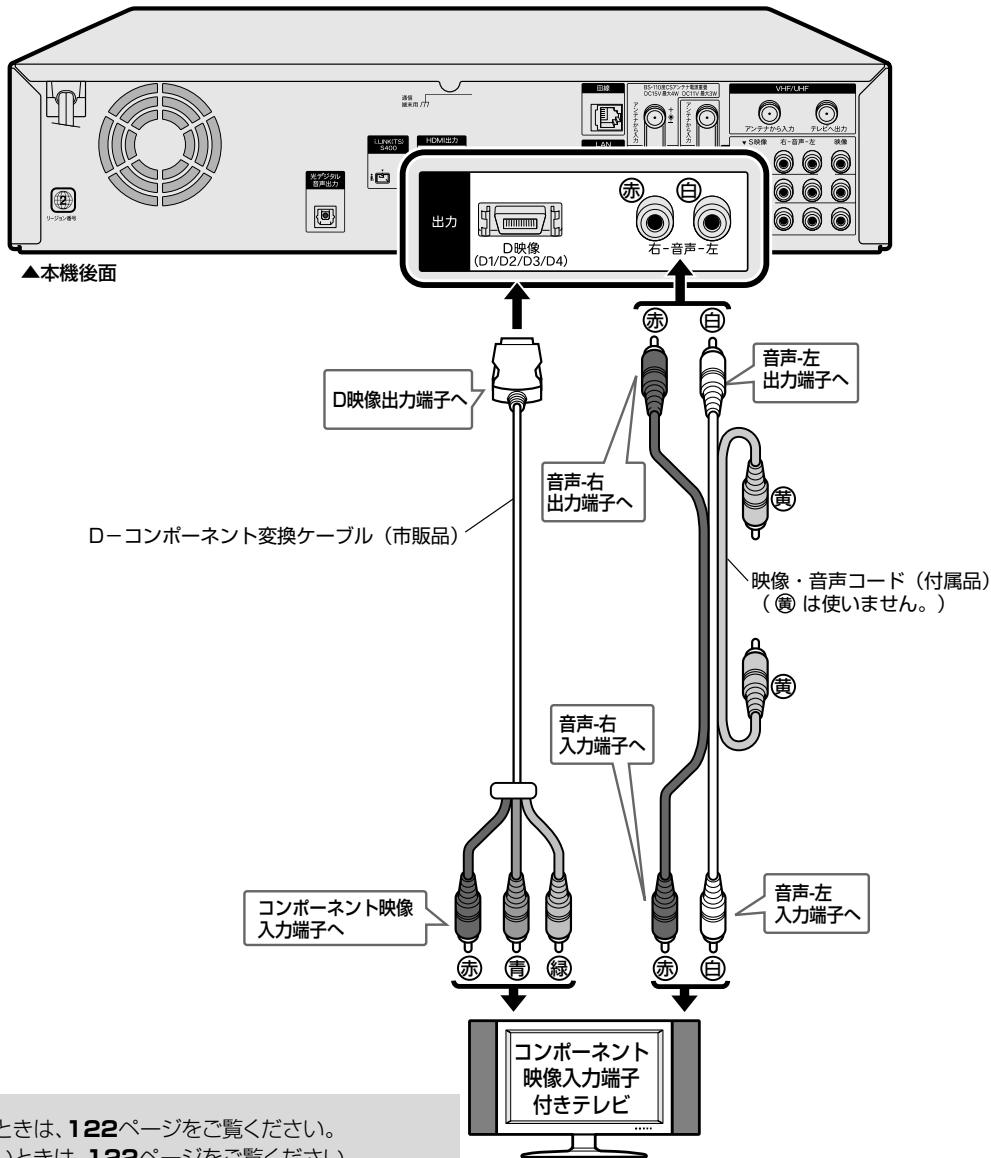

お知らせ

- 映像が乱れるときは、122ページをご覧ください。
- 映像が映らないときは、122ページをご覧ください。

重要

- 本機の電源が「入」の状態、本機にD-コンポーネント変換ケーブルを差し込まないでください。必ず、本機の電源が「切」の状態、D-コンポーネント変換ケーブルを差し込んでください。
- コンポーネント映像入力端子に接続したときは、テレビのオートワイド機能は動きません。
- テレビによってはコンポーネント映像入力端子の切換え(メニュー設定やスイッチの切換えなど)が必要な場合があります。お使いのテレビの取扱説明書にしたがって操作してください。
- ハイビジョン専用のコンポーネント映像入力端子(Y, Pb, Pr)に接続したときは、DVDの再生映像は楽しめません。DVDの再生映像は525iまたは525pの信号が出力されます。

よりきれいな映像で楽しみたい場合の接続 (HDMI入力端子付きテレビと接続する場合)

■ HDMIケーブルは、接続する端子の奥までしっかり差し込んでください。

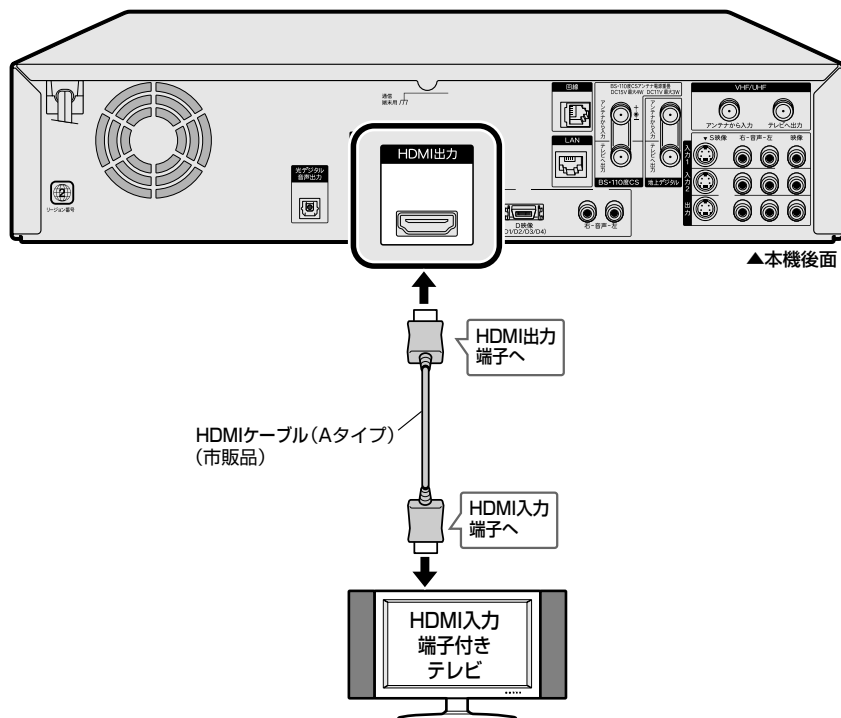

- HDMI出力端子は、映像と音声のデジタル信号を1本のケーブルでつなぐことができる新しい規格のデジタル専用端子です。HDMIケーブル（Aタイプ）（市販品）を使うと、他の映像ケーブル・音声ケーブルを接続する必要はありません。
- D映像出力端子とHDMI出力端子の両方にケーブルを接続したときは、映像出力する端子をリモコンで切り換えてください。（D映像端子とHDMI端子の両方からは映像は出力されません。）

HDMI出力に切り換える

- ① 本機の電源を入れる
- ② リモコンのふたを開ける
- ③ 本体の表示が「HDMI出力」に切り換わるまで、リモコンの **HDMI切換** を押し続ける
D映像出力に戻るときは、本体の表示が「D映像出力」に切り換わるまで、リモコンの **HDMI切換** を押し続けます。

本体前面の本体表示部には、次のように表示されます。

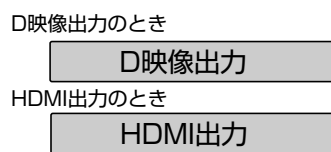

- HDMI出力に切り換わると、本体前面のHDMIランプが点灯します。
- HDMIケーブルのみ接続した後、初めて電源を入れたときは自動的に「HDMI出力」に切り換わります。上記の設定は必要ありません。

▼リモコンのふたを開けたところ



お知らせ

- HDMI出力端子を使って接続したときは、出力解像度は「オート」に設定されます。「オート」設定状態で正常な映像が得られないときは、124ページ一番下の表を参考に出力解像度を変更してください。
- DVIデジタル入力端子付きの機器とDVI/HDMI変換ケーブル（市販品）を使用して接続したときは、正常な映像にならない、または映らない場合があります。（本機のHDMI出力端子は、HDMI機器との接続を目的に設計されています。また、DVI/HDMI変換ケーブルを使いDVI機器と接続したときは、DVI機器に音声が入力されません。）
- HDMI設定を「オート」以外に設定するとき、接続先で対応していない解像度は選択できません。（ケーブルが接続されていない、または電源が入っていないときも選択できません。）
- HDMIケーブル（市販品）をご使用の際は、HDMI規格に適合したケーブルをご使用ください。
- DTS音声を楽しめるのは、DTSデコーダーに対応した機器です。DTSデコーダーに対応した機器でDTS音声を楽しむときは、「デジタル音声出力設定」を「ドルビーデジタル/DTS」に設定したうえで、ディスクの音声をDTS音声に切り換えてお楽しみください。DTSに対応していない機器で楽しむときは、ディスクの音声を「PCM」または「ドルビーデジタル」に切り換えてお楽しみください。

HDMI映像出力（解像度）の設定とデジタル音声出力の設定は、スタートメニューの「各種設定」－「設置調整」－「映像・音声設定」（2.操作編174ページ）で行います。

ビデオデッキを接続するときは

■ アンテナケーブル、S映像コード、映像コード、音声コードは、接続する端子の奥までしっかり差し込んでください。

まず、アンテナ線を接続します。

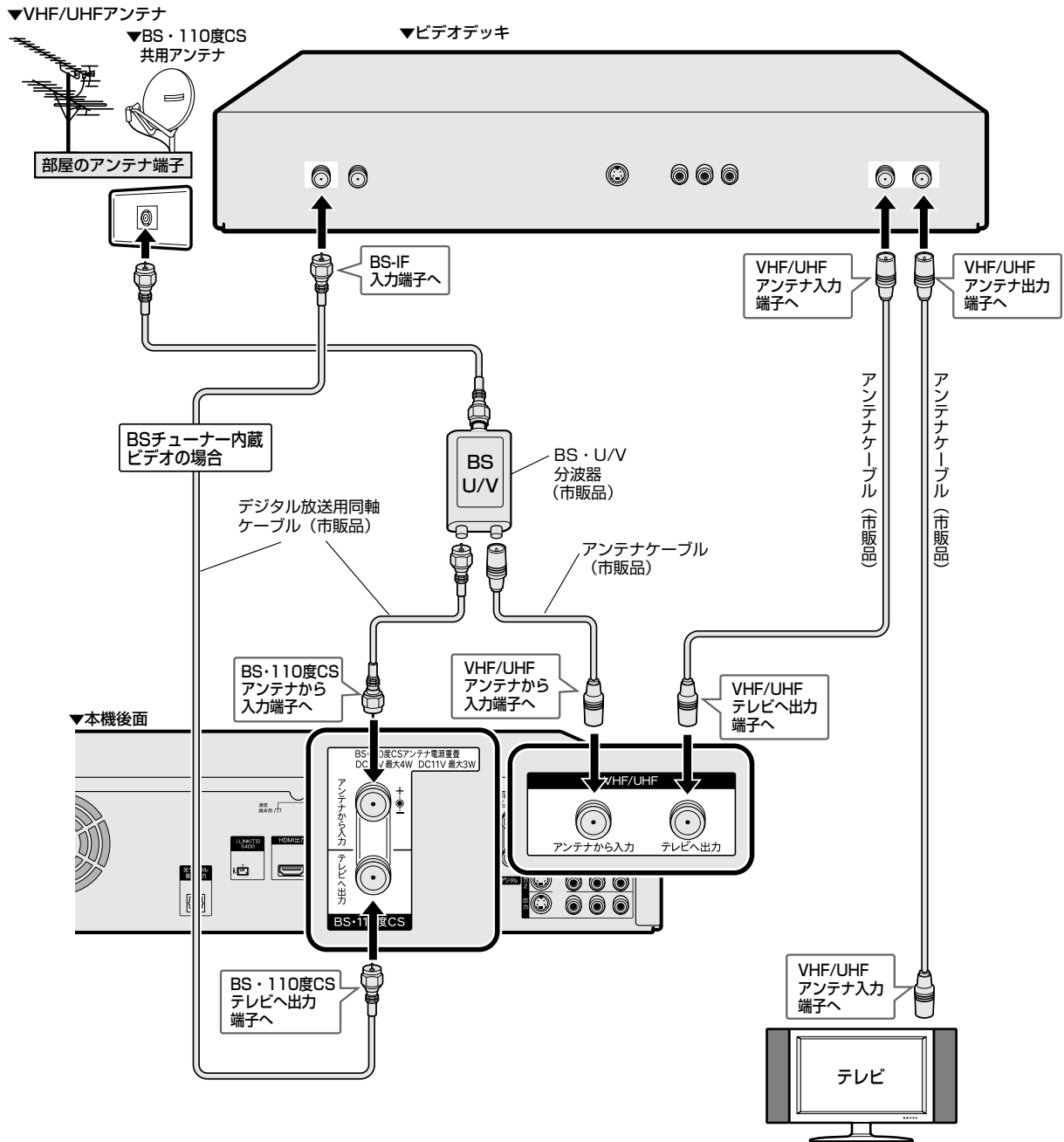

次に、映像・音声コードを接続します。

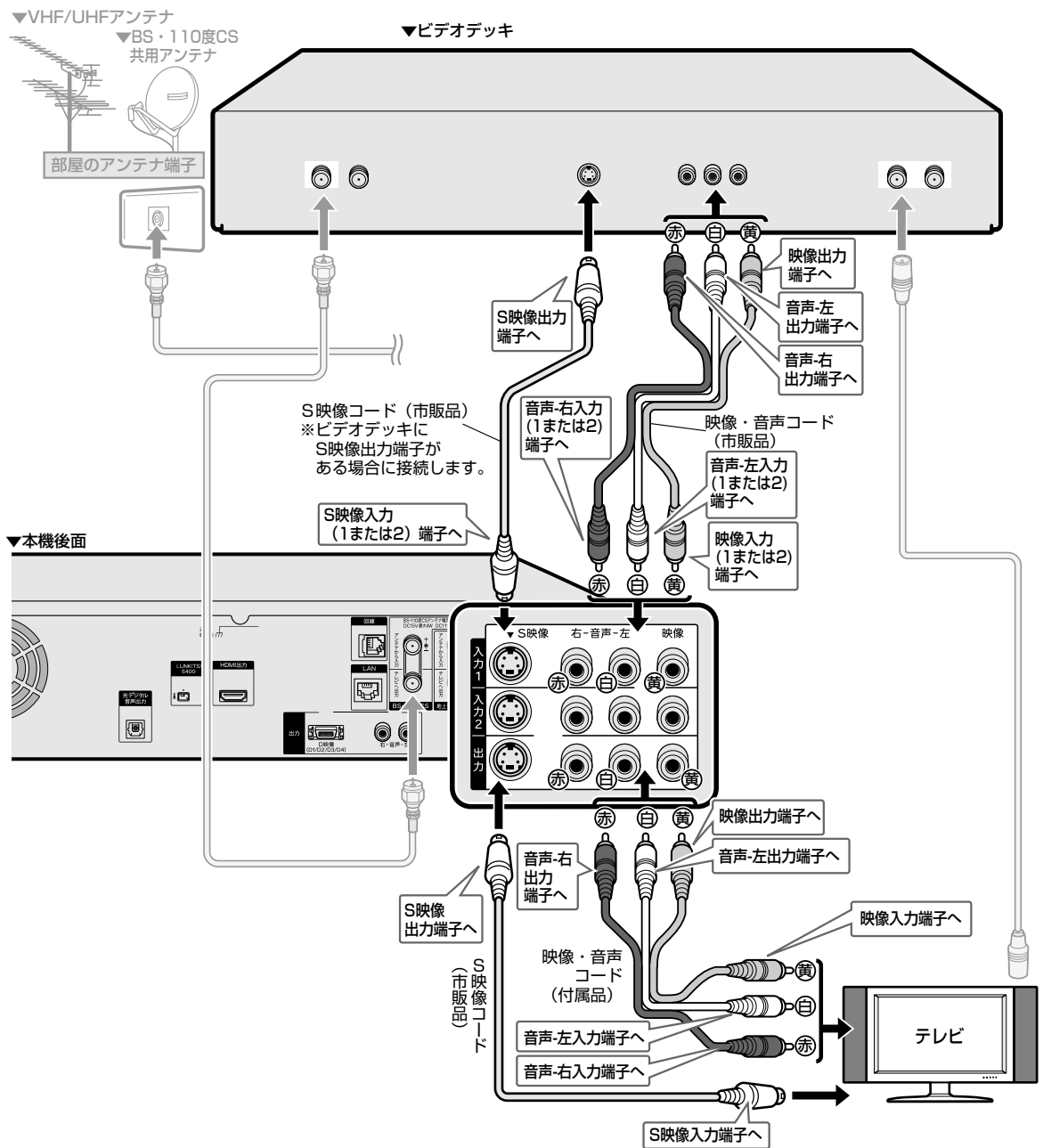

接続・準備

ビデオデッキを接続するときは

重要

- 本機とテレビは直接接続してください。ビデオデッキを経由して本機の映像をテレビに映した場合、コピー防止機能の働きにより映像が乱れることがあります。
- テレビと本機の接続について詳しくは34～37ページをご覧ください。

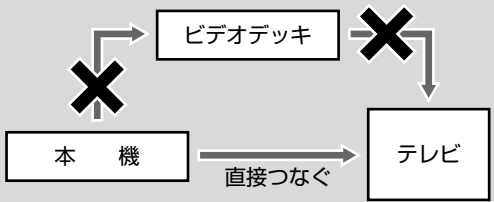

お知らせ

- 映像が映らないとき、テレビの映りが悪いとき、正常な録画ができないときは、123ページをご覧ください。

本機のS映像入力端子について

- 本機に内蔵しているVHSは、S-VHSタイプではありません。VHS使用時、S映像入力端子に入力された外部機器のS映像信号は、S-VHSの解像度で録画できません。

オーディオ機器と接続するときは

アナログ接続で音声を楽しむ場合の接続

- 本機の音声を2chオーディオ機器で楽しむときの接続です。
- 映像・音声コード、音声コードは、接続する端子の奥までしっかり差し込んでください。
- オーディオ機器側の接続について詳しくは、オーディオ機器の取扱説明書をご覧ください。

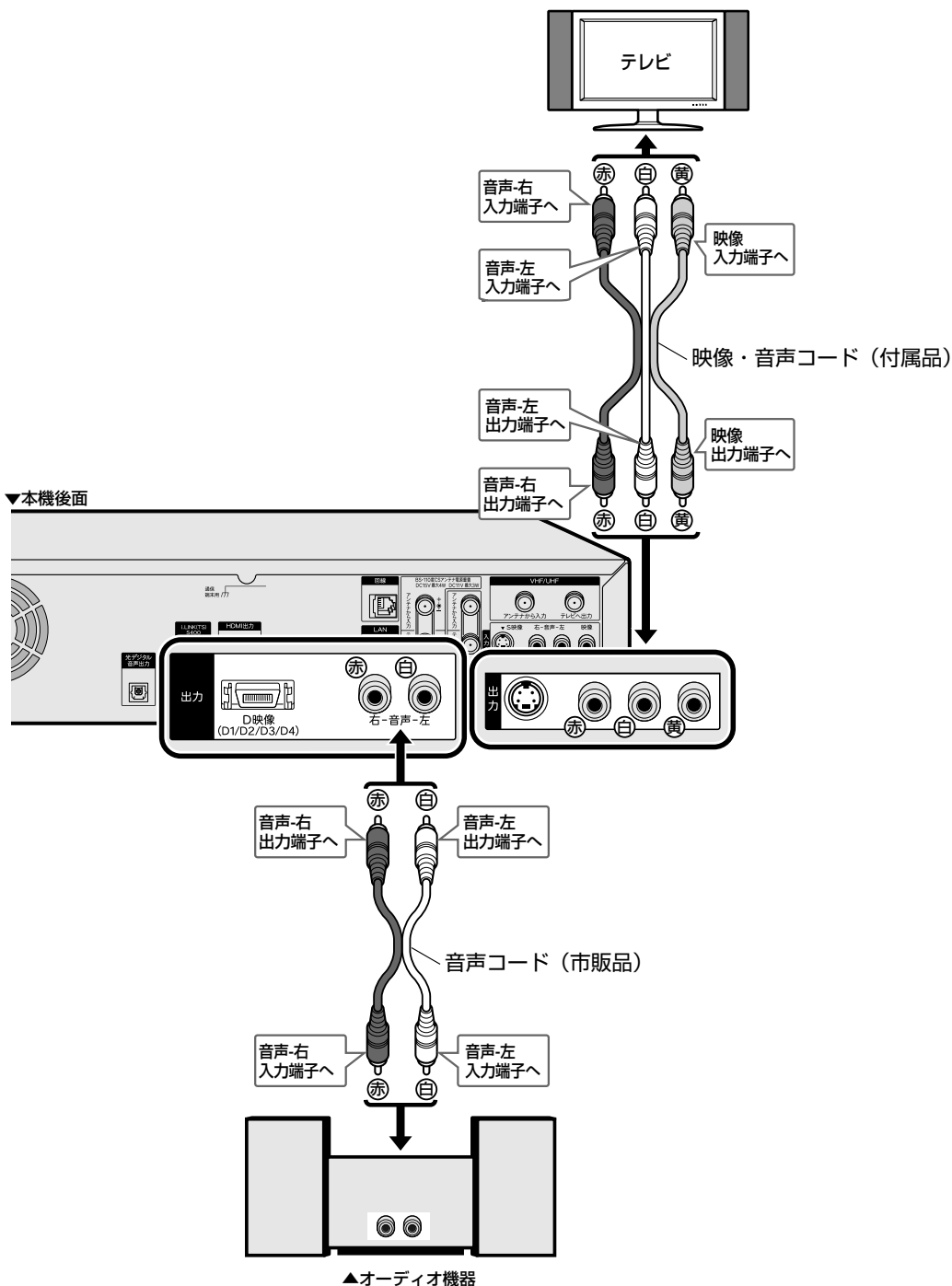

お知らせ

- ディスクの再生時に音声が正常に聞こえないときは、123ページをご覧ください。
- 本機とテレビとの接続について詳しくは34～37ページをご覧ください。

デジタル接続で音声を楽しむ場合の接続

- 本機の音声を光デジタル音声入力端子付きオーディオ機器で楽しむときの接続です。
- 光デジタルケーブルは、接続する端子の奥までしっかり差し込んでください。
- 通常のステレオ音声に加えドルビーデジタル (5.1ch) や DTSなどの迫力ある音響効果を楽しむことができます。

- ドルビーデジタル/AAC/DTSデジタルサラウンドプロセッサまたはドルビーデジタル/AAC/DTSデジタルサラウンドデコーダー内蔵アンプと本機を光デジタル接続することにより、大迫力の臨場感あふれるサラウンド音声を楽しむことができます。
- DTS音声を楽しむには、DTSデジタルサラウンドデコード機能搭載のプロセッサまたはアンプが必要です。
- DTSデジタルサラウンド音声を楽しむときは、DVD再生時にディスクメニューでDTS音声を選ぶか、リモコンの音声ボタンでDTS音声を選んでください。音声の選びかたについては、[\[2.操作編\] 87・92ページ](#)をご覧ください。
- DTSデジタルサラウンドデコード機能搭載の機器と接続したときは、「デジタル音声出力設定」を「ドルビーデジタル/DTS」に設定します。[\(\[2.操作編\] 174ページ \)](#)

- オーディオ機器側の接続について詳しくは、オーディオ機器の取扱説明書をご覧ください。

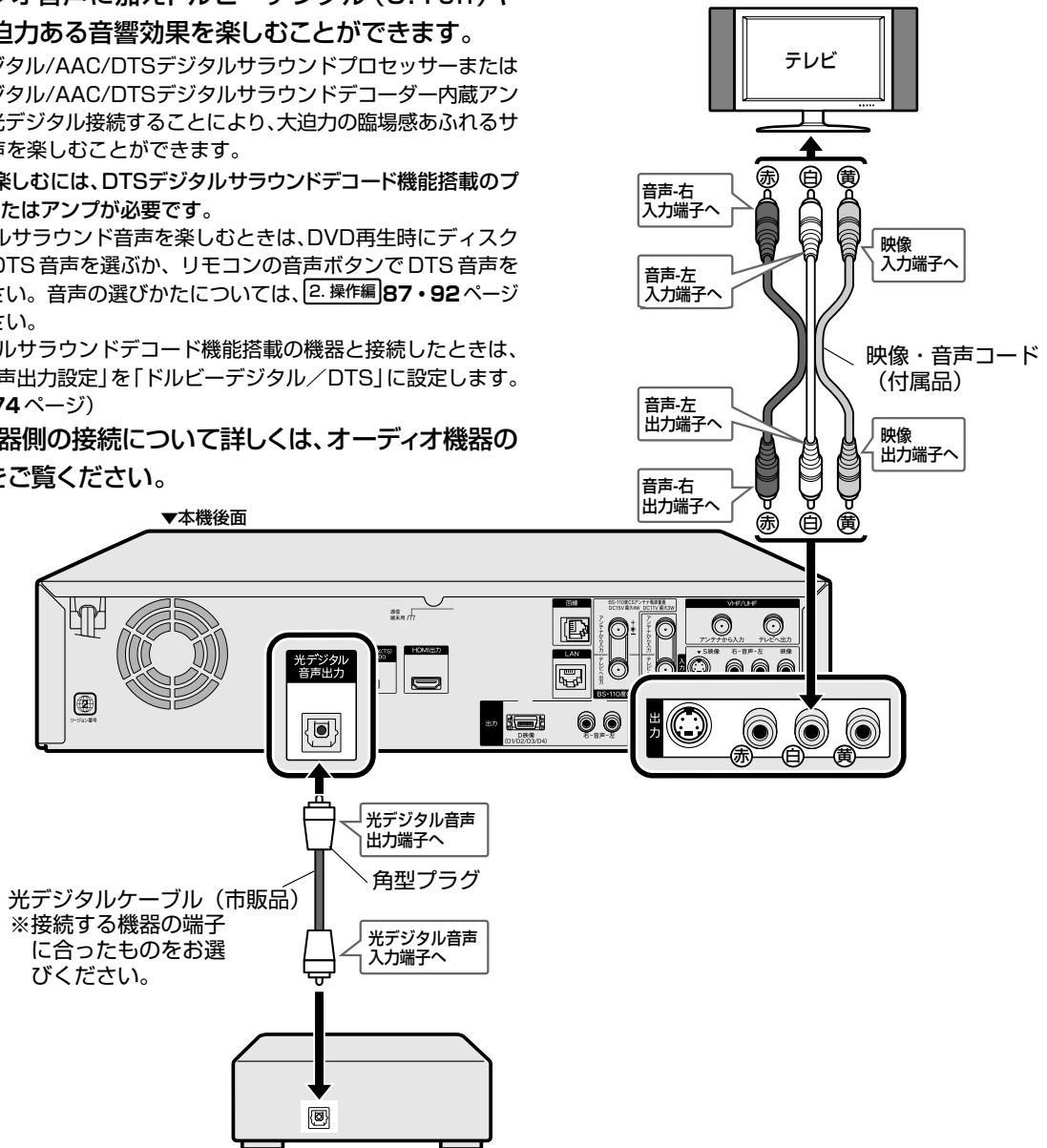

▲ドルビーデジタル/AAC/DTSデジタルサラウンド対応プロセッサ、またはアンプなど

重要

- 市販の光デジタルケーブルを使ってオーディオ機器と接続したときは「デジタル音声出力設定」の各項目の設定をしてください。設定については、[123ページ](#)をご覧ください。

お知らせ

- **デジタル音声出力について**
 - ニヶ国語放送やニヶ国語放送を録画したタイトルの再生では、音声の切り換えはできません。(プロセッサまたはアンプに音声切換機能があるときは、オーディオ機器側で切り換えてください。)
 - 音楽用CDを再生したとき、音声の切り換えはできません。
 - 96kHz/24bit (LPCM) 音声を楽しむときは、96kHzに対応しているプロセッサまたはアンプが必要です。
- **MDとデジタル接続し、録音して楽しむとき**
 - 本機とMDをデジタル接続しCDをMDに録音したときに、CDとMDの曲番(トラック番号)が一致しないことがあります。
- **DTSデコーダーを内蔵していないデジタル入力付きのオーディオ機器やMDプレーヤーとデジタル接続したとき**
 - DTSで記録されているディスクは正常な音声ができません。

接続・準備

オーディオ機器と接続するとき

電話回線に接続しよう

- 本機は、双方向番組への参加や受信契約状況の確認、番組購入情報データの送受信を、電話回線を使って行っています。ご使用前に必ず電話回線に接続してください。

● 接続形態確認チャート

- 下の確認チャートで電話回線の状態を確認した後、接続してください。
- また、詳細はNTTにお問い合わせください。

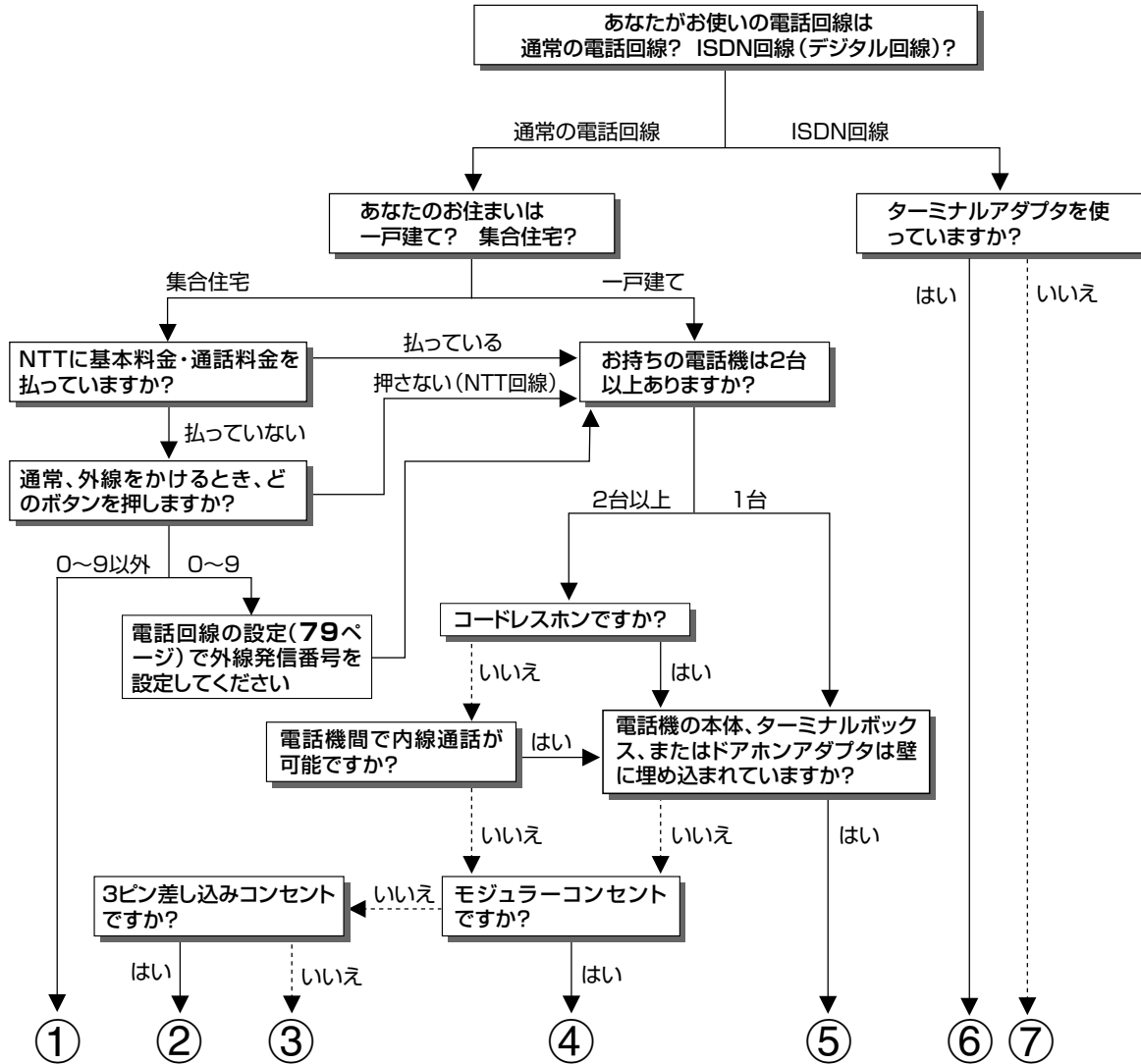

- ① マンション交換機 (PBX) を使用している可能性が大きいので、交換機を通さない電話回線につないでください。
- ② 市販の3ピンプラグからモジュラージャックへの変換アダプタをお求めください。
- ③ 専門業者によるモジュラーコンセントへの変換工事が必要です。
- ④ 付属の電話線とモジュラー分配器のみで接続可能です。(43 ページ)
- ⑤ 専門業者による分岐工事が必要です。
- ⑥ 本機をターミナルアダプタに直接つないでください。
- ⑦ ターミナルアダプタ (市販品) を使用し、本機をターミナルアダプタに直接つないでください。詳しくは、お使いのターミナルアダプタの取扱説明書をご覧ください。

※③、⑤ についての詳細は、お近くの NTT 営業窓口にお問い合わせください。

お知らせ

- IP電話をご使用の場合は、電話回線がご使用になれません。

つぎの電話回線では注意が必要です。

■ 電話回線がモジュージャックでない場合は

● 3ピンプラグの場合

市販の3ピンプラグからモジュージャックへの変換アダプタをお求めください。

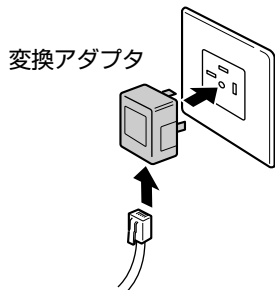

● 直結配線方式の場合

簡単な工事が必要です。詳細はお近くのNTT営業窓口にお問い合わせください。

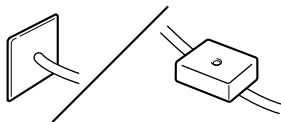

■ 構内電話（ビジネスホン／ホームテレホン）では

そのままご利用になれないこともあります。その場合は単独の回線でのご利用をおすすめします。詳細は電話設置会社にご相談ください。

■ キャッチホンでは

通信の途中でキャッチホンが入ると通信が切断されます。これを防ぐため、キャッチホンⅡへのご加入をおすすめします。詳細はNTT営業窓口にお問い合わせください。

■ 直接デジタル回線に接続することはできません

会社やホテルなどでご使用になる場合は、電話回線が一般回線（アナログ）であることをご確認のうえご利用ください。ISDNなどのデジタル回線に接続する場合は、ターミナルアダプタ（TA）等の端末器を介して接続してください。

● 接続のしかた

⚠ 重要

- 電話線のプラグは奥まで完全に差し込んでください。
- 接続をするときは、本機や接続する機器の保護のため、電源を切ってください。
- 電話線のプラグを抜くときは、コードを引っ張らずにプラグを持って抜いてください。

1 本機と電話機の電源を切る

2 電話機の接続線（モジュラー線）を電話線コンセントからはずす

電話線コンセント

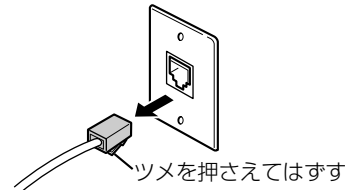

3 付属のモジュラー分配器を電話線コンセントに差し込む

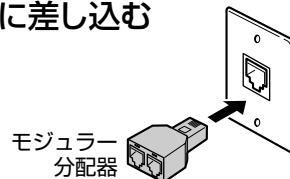

4 電話機の接続線（モジュラー線）をモジュラー分配器の一方に差し込む

5 付属の電話線をモジュラー分配器のもう一方と本機後面の電話回線端子につなぐ

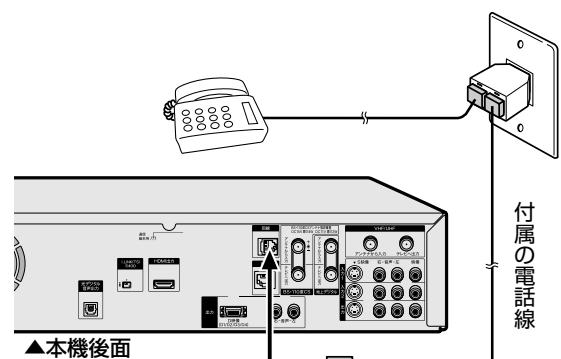

📄 お知らせ

- 視聴記録データの自動送信中は電話機を使用しないでください。視聴記録データの自動送信中に電話をかけると、通信が切断されることがあります。通信中はデータ通信音（ピーヒョロヒョロ…）が聞こえますので、その間は電話をしないでください。
- 本機が放送局と通信しているとき、接続している電話機やファクシミリが鳴る場合がありますが、異常ではありません。

電源を入れるための準備とリモコンの準備をしよう ////

電源プラグをコンセントに接続する

- 全ての接続が終わったら、本機の電源プラグをコンセントに接続してください。

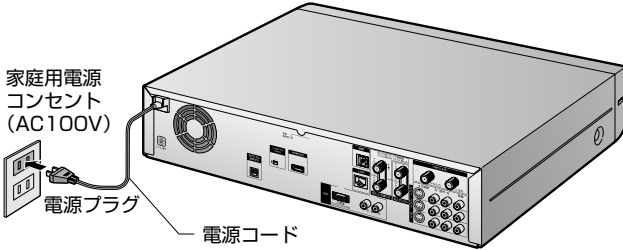

- 本機の電源が切れているときは、本体の待機ランプ（赤色）が点灯します。電源プラグを差し込んだときは、自動的にHDD（ハードディスク）の信頼性を確認するため、待機ランプが点灯するまでに多少時間がかかります。待機ランプが点灯するまでお待ちください。（待機ランプ点滅中はシステム準備中のため、電源「入」にできません。）

重要

- 本機の電源プラグは、アンプなどの電源スイッチに連動した電源コンセントにつながないでください。アンプの電源を切にしたときに、本機の設定内容が消去されてしまうことがあります。

- ご使用の際は、電源コードを束ねずに引き伸ばしてご使用ください。
- 機器間の相互干渉による映像の乱れや雑音等为避免のため、電源コードや他の接続コード類をアンテナ線からできる限り離してご使用ください。

リモコンの操作範囲

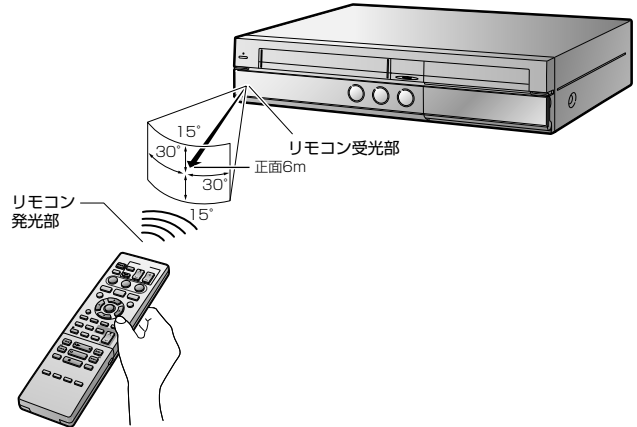

リモコンに乾電池を入れる

1 裏ぶたを開ける

- 矢印の方向に裏ぶたを開けます。

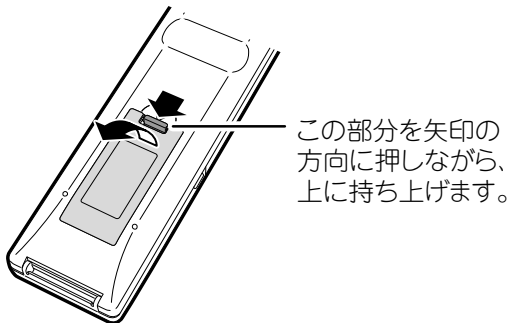

2 乾電池を入れ、裏ぶたを閉める

- 付属の乾電池（単4形×2個）を、収納部の⊕⊖の表示どおりに正しく入れてください。

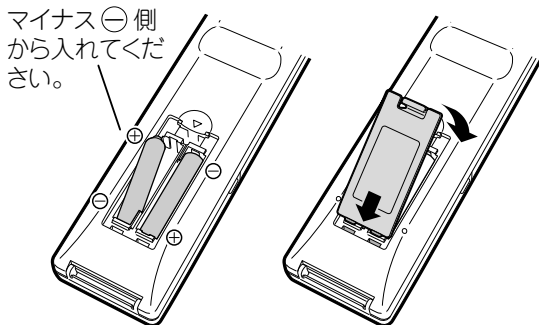

- 裏ぶたはカチッと音がするまで、確実に閉めてください。

注意 乾電池使用上のご注意

- 乾電池は誤った使いかたをすると、液もれや破れつを起こすことがありますので、次の点について特にご注意ください。
- 乾電池のプラス⊕とマイナス⊖を、表示のとおり正しく入れてください。
- 乾電池はショートさせたり、充電したり、分解したりしないでください。
- 乾電池は種類によって特性が異なります。種類の違う乾電池は混ぜて使用しないでください。
- 新しい乾電池と古い乾電池を混ぜて使用しないでください。新しい乾電池の寿命を短くしたり、古い乾電池から液がもれるおそれがあります。
- 乾電池が使えなくなったら…液がもれて故障の原因となるおそれもありますのですぐ取り出してください。また、もれた液に触れると肌が荒れることがありますので、布でふき取るなど十分注意してください。
- 不要となった乾電池を廃棄する場合は、各自治体の指示（条例）に従って処理してください。

重要

- リモコンには衝撃を与えないでください。
- リモコンのふたに強い力を加えないでください。故障の原因となる恐れがあります。
- リモコンを水に濡らしたり湿度の高いところには置かないでください。
- 乾電池を入れ換えたとき、リモコンが正しく動作しないことがあります。このようなときは、乾電池をいったんリモコンから取り外し、5分以上たってから入れ直してください。
- 本体のリモコン受光部に直射日光や強い照明が当たっていると、リモコンが正しく動作しないことがあります。照明または本体の向きにご注意ください。
- 本体のリモコン受光部とリモコンの間に障害物があると動作しない場合があります。障害物を取り除いてご使用ください。
- 付属の乾電池は、保管状態により短期間で消耗することがあります。早めに新しい乾電池と交換してください。（寿命は通常6カ月～1年が目安です。）
- 長期間使用しないときは、乾電池をリモコンから取り出してください。

操作するための準備をしよう

テレビと本機の準備をしよう

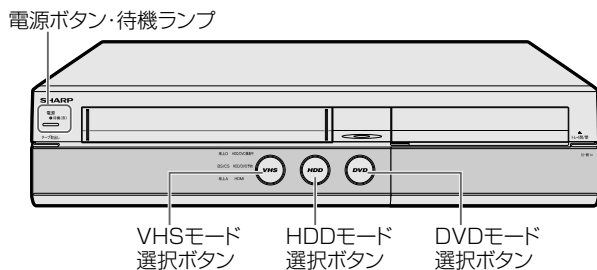
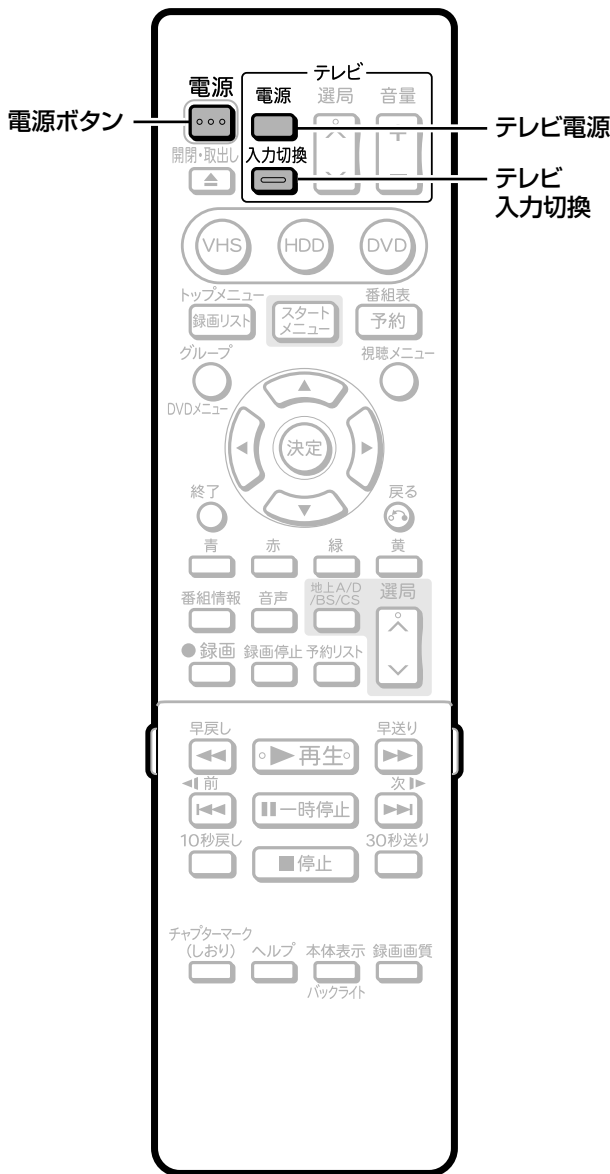

ヒント

他のシャープ製DVDレコーダーやDVDプレーヤーも動作してしまうときは
 ● 108ページの「リモコン番号を設定しよう」をご覧ください。

▶テレビの準備

操作開始

- ① リモコンのテレビ電源^{電源}を押して、テレビの電源を入れる
- ② リモコンのテレビ入力切換^{入力切換}を押して、テレビの入力を本機を接続した入力(「ビデオ1」など)に切り換える



表示は例です。
お使いのテレビにより異なります。

お手持ちのテレビを本機のリモコンで操作するには
 ● 110ページの「お使いのテレビを本機のリモコンで操作しよう(メーカー指定)」をご覧ください。

▶本機の準備

お知らせ

- 本機の電源プラグをコンセントに差し込んだ直後は、システム処理のため待機ランプが点滅します。電源は待機ランプが点灯してから入れてください。

2 リモコンの^{電源}、または本体の電源ボタンを押し、本機の電源を入れる

- 電源を入れると、本体のHDDモード選択ボタン・DVDモード選択ボタンが点滅します。点滅中は操作のための準備を行っていますので、HDDモード選択ボタンが点灯に変わるまでお待ちください。

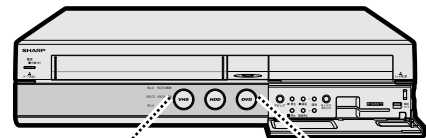

点灯に変わるまでお待ちください。



- はじめて電源を入れたときは、初期設定画面になります。(49ページ)

●電源の切りかた

操作開始

1 リモコンの^{電源}、または本体の電源ボタンを押し、本機の電源を切る

- 本体の待機ランプが点灯します。
- 電源を切った直後は、再度電源ボタンを押しても電源が入らない場合があります。そのようなときは少し待ってから再度電源を入れてください。

接続・準備

電源を入れるための準備をしよう
リモコンの準備をしよう

●HDMI入力端子付きテレビと接続したときの設定をする

- HDMI出力端子とD映像出力端子の両方を接続したときは、どちらの端子から映像を出力するかを選択する必要があります。選択はリモコンのボタンで行います。

- 本機とテレビをHDMIケーブル(Aタイプ)のみで接続しているときは、初めて電源を入れたとき、自動的に「HDMI出力」が選ばれます。
- D映像出力端子とHDMI出力端子の両方を接続したときは、「D映像出力」が選ばれます。



ふたを開けたところ

操作開始

- ① リモコンのテレビ電源 を押して、テレビの電源を入れる
- ② リモコンのテレビ入力切換 を押して、テレビの入力を本機を接続した入力(「ビデオ1」など)に切り換える

- 2 リモコンの電源 、または本体の電源ボタンを押し、本機の電源を入れる

- 詳しくは「テレビと本機の準備をしよう」(45ページ)をご覧ください。

- 3 本体の表示が切り換わるまで、HDMI切換 を押し続ける

- HDMI出力にするときは、「HDMI出力」と表示されるまで押し続けます。
- D映像出力にするときは、「D映像出力」と表示されるまで押し続けます。

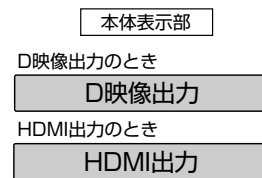

- HDMI出力に切り換えると、本体前面のHDMIランプが点灯します。

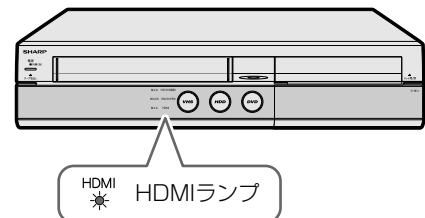

- 接続したテレビに合わせて、「映像・音声設定」で映像の出力解像度や音声の信号形式を設定することもできます。詳しくは、[2. 操作編] 174ページ「HDMI映像出力設定」および「デジタル音声出力設定」をご覧ください。
- 接続したテレビのサイズに合わせて、テレビの画面サイズを設定してください。設定は、「スタートメニュー」→「各種設定」→「設置調整」→「映像・音声設定」→「画面サイズ設定」で行います。([2. 操作編] 174ページ)

お知らせ

- テレビの画面サイズが正しく設定されていないと、DVDを再生したときワイド(16:9)テレビと接続しているのにレターボックス(4:3)の映像になるなど、意図しない再生映像になります。
- HDMI出力に切り換えたときは、D映像出力端子から信号が出力されません。
- を5秒以上押したときは映像設定がリセットされます。

設定

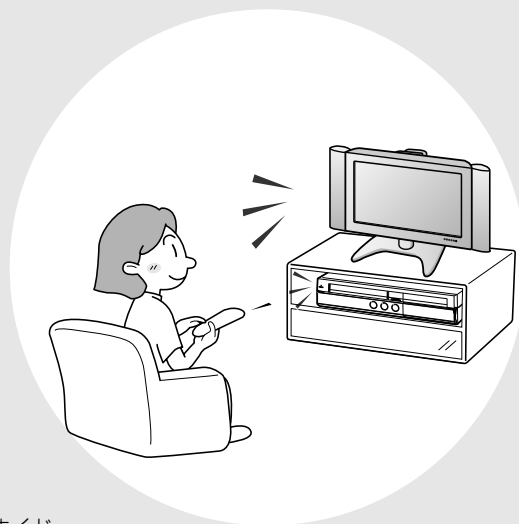

もくじ	ページ
設定のながれ	48
初期設定をしよう	49
かんたん設定をしよう	51
時計を合わせよう(日付・時刻設定)	57
VHF/UHF(地上アナログ放送)の チャンネル設定をしよう	59
地域番号早見表/一覧表	67
地上アナログ放送の電子番組表(Gガイド)を 表示するためのデータを取得しよう	73
地上・BS・110度CSデジタル放送を 視聴するための準備	74
地上デジタル放送を視聴するための準備	84
リモコンに登録されているチャンネルを 確認する(BS・110度CSデジタル放送)	90
リモコンに登録されているチャンネルを 確認する(地上デジタル放送)	92
文字入力のしかた	96
プロバイダ設定を行う	100
LAN設定を行う	102
リモコン番号を設定しよう	108
お使いのテレビを本機のリモコンで 操作しよう(メーカー指定)	110

設定のながれ

- 接続が終わってはじめて電源を入れたときは、テレビ画面に「初期設定→かんたん設定」の画面が表示されます。
- 本機を正しくお使いいただくために、次の手順に従って正しく設定してください。

視聴する放送は…

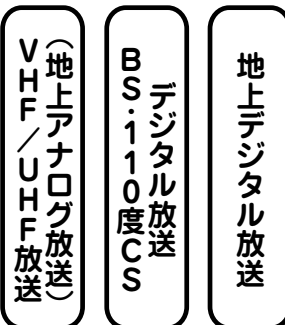

設定作業の開始

本機の電源を入れる

初めて本機の電源を入れたときは、初期設定画面が表示されます。

○：必要な設定です。

初期設定
↓
かんたん設定

アンテナ電源の設定をする

・BS・110度CSデジタル放送用アンテナ線を接続した状況に合わせて設定します。

49
ページ



タイムシフト設定をする

・見ている番組を一時停止したり、設定されている時間ぶん巻き戻して番組を見ることができます。

50
ページ



テレビとの接続を設定する

・本機を接続したテレビの端子やテレビのタイプを設定します。

51
ページ



オーディオ機器との接続を設定する

・オーディオ機器とデジタル接続したときの設定をします。

54
ページ



地上デジタル設定をする

・地上デジタル放送を視聴するための設定をします。

55
ページ



地上アナログ設定をする

・日時設定やチャンネル設定、地上アナログ放送の電子番組表(Gガイド)を表示するためのホスト局を設定します。

56
ページ



日時設定

【地上アナログ設定で日時設定したときは】
設定の必要はありません。

・デジタル放送を視聴しないときは設定します。
・デジタル放送が視聴できるときは、デジタル放送チャンネルを選局すると、自動で日時が設定されます。

57
ページ



ヒント

● 接続後、はじめて電源を入れたときに「初期設定」画面が表示されないときは、122ページをご覧ください。

お使いのテレビを本機のリモコンで操作したい場合は

● 本機のリモコンでテレビを操作するためのメーカー指定については、110ページをご覧ください。

本機のリモコンを使うと、他のシャープ製DVDレコーダーやDVDプレーヤーが動いてしまう場合は

● リモコンで本機を操作するためのリモコン番号の設定については、108ページをご覧ください。

設定完了

初期設定をしよう

はじめに

- お買いあげ後、はじめて電源を入れたときは「初期設定」画面が表示されます。
- 「初期設定」画面が表示されているときは、録画や再生など本体の操作ができません。画面の案内にしたがって初期設定を行ってください。

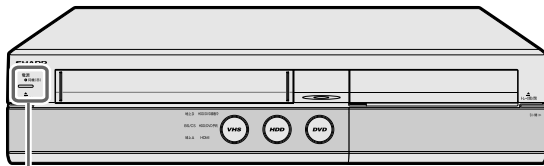

電源ボタン

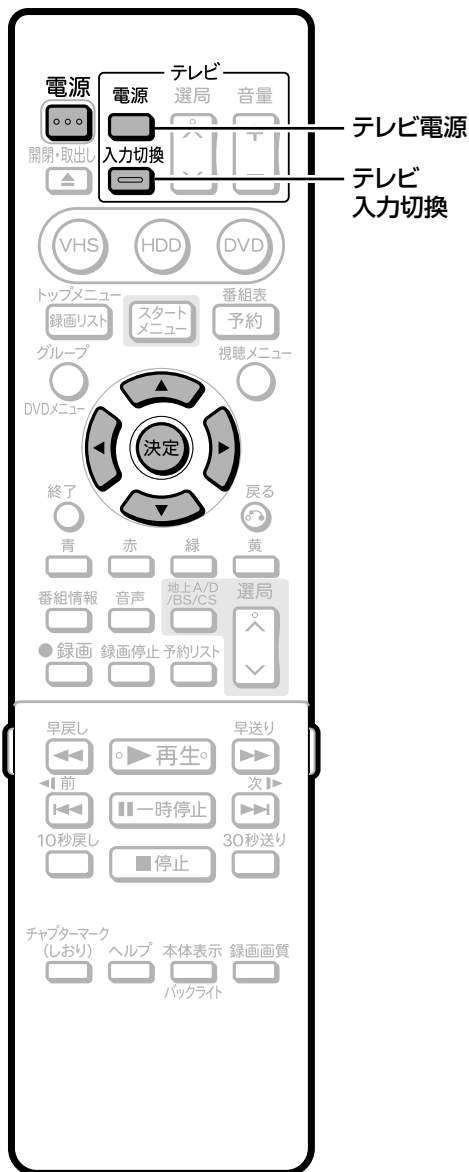

● 電源を入れる

操作開始

- ① リモコンのテレビ電源 を押して、テレビの電源を入れる
- ② リモコンのテレビ入力切替 を押し、テレビの入力を本機を接続した入力に切り換える



表示は例です。
お使いのテレビにより異なります。

- 2 リモコンの電源 、または本体の電源ボタンを押し、本機の電源を入れる

- 詳しくは「テレビと本機の準備をしよう」(45ページ)をご覧ください。
- 電源が入るとテレビ画面に初期設定画面が表示されます。

初期設定画面

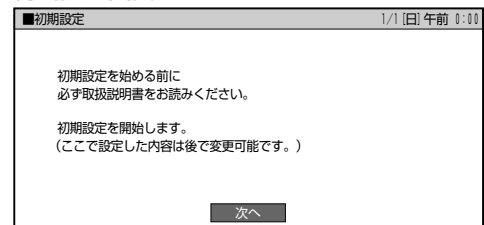

- BS・110度CS放送用アンテナ電源の設定をする

- 3 「次へ」で を押す

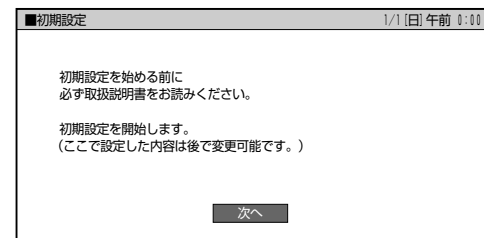

設定

初期設定をしよう

次ページの手順4へつづく

4  で接続したアンテナの形態を選び、**決定**を押す

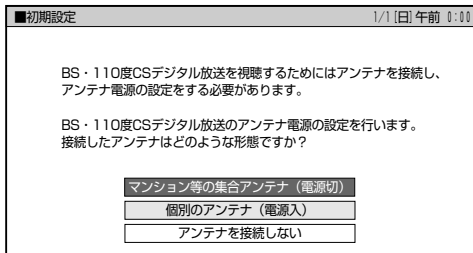

- マンション等の共聴タイプでアンテナに電源を供給する必要がないときは「マンション等の集合アンテナ (電源切)」を選びます。
- 個別にBS・110度CSデジタル放送用アンテナを設置しているときは、「個別のアンテナ (電源入)」を選びます。
- BS・110度CSデジタル放送用アンテナを設置していないときは、「アンテナを接続しない」を選びます。

● タイムシフトの設定をする

5  で「する」または「しない」を選び、**決定**を押す

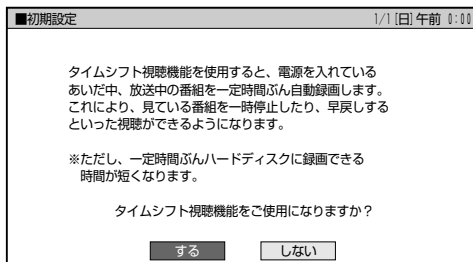

- 「する」を選んだときは、手順6へ進みます。
- 「しない」を選んだときは、手順7へ進みます。

6  でタイムシフト視聴できる時間を選び、**決定**を押す

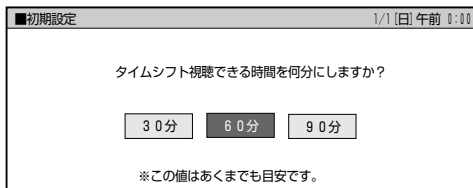

 **ヒント**

- 一度設定したタイムシフト視聴時間を設定しなおしたいときは、「スタートメニュー」-「各種設定」-「視聴・再生設定」-「タイムシフト視聴設定」で設定しなおしてください。(**2. 操作編** 173 ページ)

7  で「かんたん設定を行う」または「すぐに本機を使用する」を選び、**決定**を押す

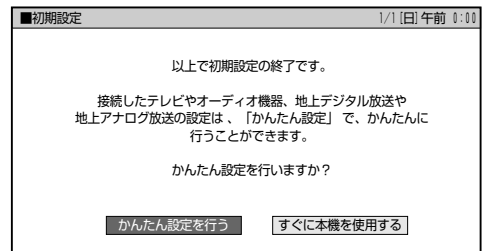

- 「すぐに本機を使用する」を選んだときは、初期設定画面が終了し、テレビ画面に戻ります。
- 「かんたん設定を行う」を選んだときは、かんたん設定画面が表示されます。手順8へ進みます。

8  で設定項目を選び、**決定**を押す

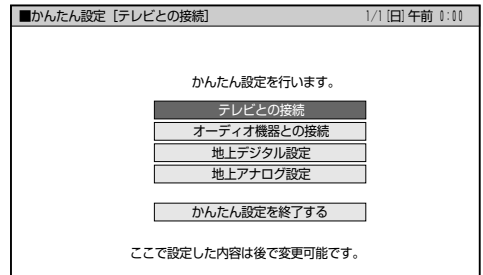

- 「テレビとの接続」を選んだときは、**52**ページ手順7に進みます。
- 「オーディオ機器との接続」を選んだときは、**54**ページ手順6に進みます。
- 「地上デジタル設定」を選んだときは、**55**ページ手順7に進みます。
- 「地上アナログ設定」を選んだときは、**56**ページ手順7に進みます。

かんたん設定をしよう

はじめに

「かんたん設定」では、接続したテレビに合わせてテレビ側の入力端子名やオーディオ機器の種類を設定したり、地上デジタル放送や地上アナログ放送の設定をします。

- 「ハイビジョン対応テレビと接続したときの設定」または「通常のテレビと接続したときの設定」で「ワイド(16:9)」を選択したときは、接続したワイドテレビの画面サイズを「フル」にすることをおすすめします。(これ以外の画面サイズではうまく映らない場合があります。)

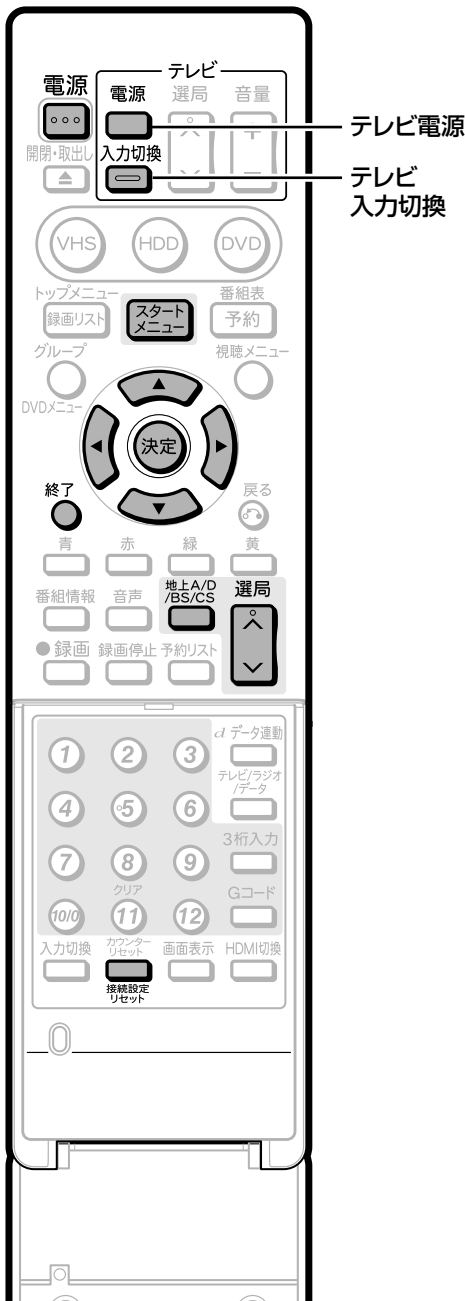

● テレビと接続したときの設定をする



ヒント

- テレビのHDMI端子に接続したときは、この設定は不要です。「HDMI入力端子付きテレビと接続したときの設定をする」(46ページ)をご覧ください。

操作開始

- 1 ① テレビの電源を入れる
② テレビの入力切換を本機を接続した外部入力チャンネル(ビデオ1、外部入力1など)にする

- 2 リモコンの 、または本体の電源ボタンを押し、本機の電源を入れる

- 詳しくは「テレビと本機の準備をしよう」(45ページ)をご覧ください。

- 3  を押す

- スタートメニューが表示されます。



- 4   で「各種設定」を選び、 を押す

- 5   で「かんたん設定」を選ぶ

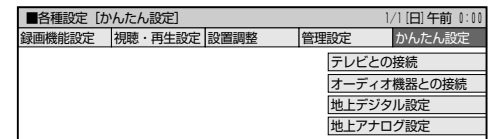

設定

かんたん設定をしよう
初期設定をしよう
つづき

次ページの手順6へつづく 

かんたん設定をしよう つづき

6 で「テレビとの接続」を選び、
決定を押す

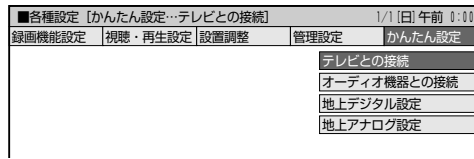

● 接続したテレビの種類や接続した端子を選ぶ

7 で「ハイビジョン対応テレビ」または
「通常のテレビ」を選び、決定を押す

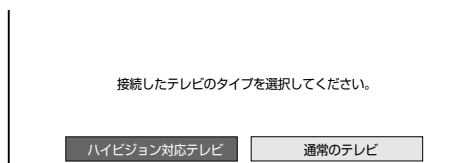

- 「ハイビジョン対応のテレビ」を選んだときは、手順8に進みます。
- 「通常のテレビ」を選んだときは、53ページ手順8に進みます。

● 「ハイビジョン対応テレビ」を選んだときの設定

8 でテレビ側の端子名を選び、
決定を押す

- 本機を接続したテレビの端子名を選びます。

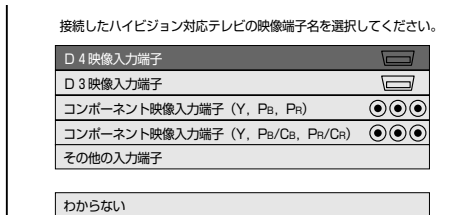

- 「その他の入力端子」または「わからない」を選んだときは、手順11の画面になります。

9 で「はい」を選び、決定を押す

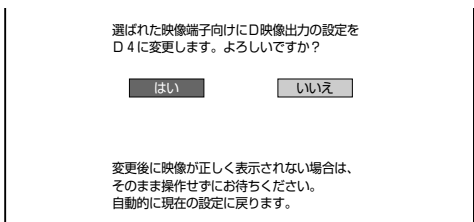

- 「いいえ」を選んで決定を押すと、手順8の画面に戻ります。

10 で「確認」を選び、決定を押す

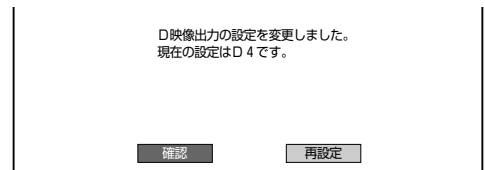

- 「再設定」を選んで決定を押すと、手順8の画面に戻ります。

11 設定内容を確認し、決定を押す

【例】「D4映像入力端子」を選んだときの画面

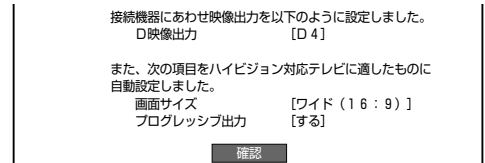

- 「画面サイズ」と「プログレッシブ出力」は、自動的に設定されます。
- スタートメニューから設定した場合は、手順6の画面に戻ります。初期設定から設定した場合は、50ページ手順8の画面に戻ります。
- 続けて別の設定をするときは、 で設定したい項目を選んで決定を押します。
 - ▶ 「オーディオ機器との接続」を選んだときは、54ページ手順6に進みます。
 - ▶ 「地上デジタル設定」を選んだときは、55ページ手順7に進みます。
 - ▶ 「地上アナログ設定」を選んだときは、56ページ手順7に進みます。

12 終了を押す

- かんたん設定が終了します。

ヒント

- スタートメニュー画面は1分間なにも操作しないと、自動的に解除され、テレビ画面に戻ります。
- 手順8で「わからない」を選択したときは、D1 (53ページ) に自動的に設定されます。

映像端子の設定を間違えたときは

- 映像端子の設定を間違えて画面が映らなくなったときは、リモコンふた内の を5秒以上押してください。映像設定がリセットされ、かんたん設定画面になります。接続設定をリセットしたときは、自動で映像出力設定を行うため、テレビと接続する映像ケーブルは映像ケーブル、S映像ケーブル、D映像ケーブル、HDMIケーブルのうちどれか一つのタイプにしてください。

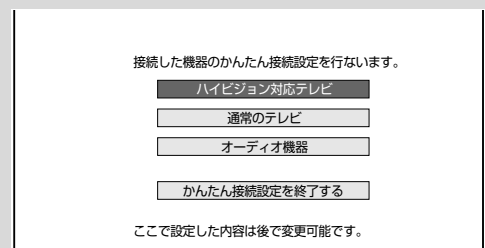

ここで設定した内容は後で変更可能です。

●「通常のテレビ」を選んだときの設定

- 52ページ手順7で「通常のテレビ」を選んだときの設定手順です。

8

でテレビ側の端子名を選び、
決定を押す

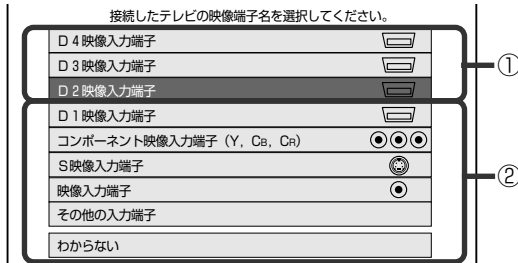

- ①の端子名を選んだときは、手順9に進みます。
- ②の端子名または「わからない」を選んだときは、手順11に進みます。
- 接続した端子の名前が画面に表示されない／わからない場合は、「その他の入力端子」または「わからない」を選んで決定を押します。（「わからない」を選ぶと、自動的に「D1」に設定されます。）

9

で「はい」を選び、決定を押す

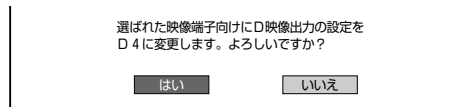

- 「いいえ」を選んで決定を押すと、手順8の画面に戻ります。

10

で「確認」を選び、決定を押す

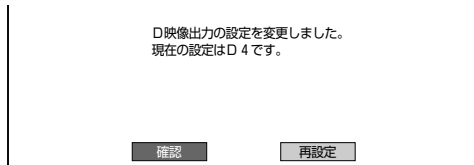

- 「再設定」を選んで決定を押すと、手順8の画面に戻ります。

11

でテレビの画面サイズを選び、
決定を押す

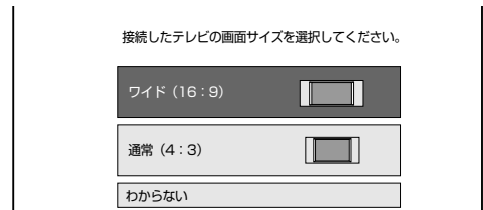

- 「ワイド(16:9)」を選んだときは、手順13に進みます。
- 「通常(4:3)」を選んだときは、手順12に進みます。
- 接続したテレビの画面サイズがわからない場合も、「わからない」を選んで決定を押します。（「わからない」を選ぶと、自動的に「通常(4:3)」に設定されます。）

12

でワイド映像を視聴するときの
画面サイズを選び、決定を押す

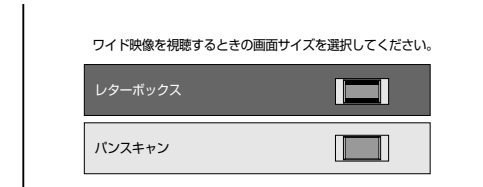

13

設定内容を確認し、決定を押す

【例】「D1映像入力端子」「ワイド(16:9)」を選んだときの画面

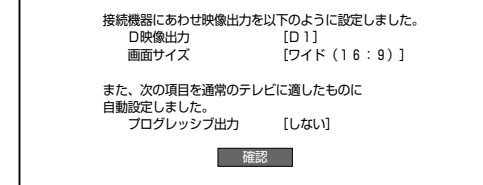

- 「プログレッシブ出力」は自動的に設定されます。
- 手順8で②の端子名を選んだときは、D映像出力「D1」に設定されます。
- スタートメニューから設定した場合は、52ページ手順6の画面に戻ります。初期設定から設定した場合は、50ページ手順8の画面に戻ります。
- 続けて別の設定をするときは、で設定したい項目を選んで決定を押します。
 - ▶ 「オーディオ機器との接続」を選んだときは、54ページ手順6に進みます。
 - ▶ 「地上デジタル設定」を選んだときは、55ページ手順7に進みます。
 - ▶ 「地上アナログ設定」を選んだときは、56ページ手順7に進みます。

14

終了
を押す

- かんたん設定が終了します。

設定

かんたん設定をしよう

かんたん設定をしよう つづき

● オーディオ機器と接続したときの設定をする

- オーディオ機器を接続したときは、オーディオ機器の種類に合わせて設定します。

操作開始

- ① テレビの電源を入れる
- ② テレビの入力切替を本機を接続した外部入力チャンネル(ビデオ1、外部入力1など)にする

- ② リモコンの 、または本体の電源ボタンを押し、本機の電源を入れる

- 詳しくは「テレビと本機の準備をしよう」(45ページ)をご覧ください。

- ③ を押す

- スタートメニューが表示されます。



- ④ で「各種設定」を選び、 を押す

- ⑤ ① で「かんたん設定」を選ぶ
- ② で「オーディオ機器との接続」を選び、 を押す

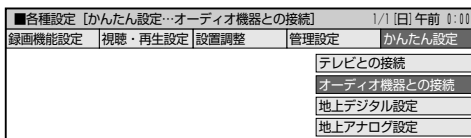

- ⑥ で「ステレオオーディオ」、または「5.1chオーディオ」を選び、 を押す

- ステレオオーディオ…2ch(ステレオタイプ)のオーディオ機器、HDMI端子付きのテレビと接続したときに選びます。
- 5.1chオーディオ…5.1ch対応のオーディオ機器とデジタル接続したとき、または5.1ch対応のHDMI端子付きテレビと接続したときに選びます。

接続したオーディオ機器を選択してください。

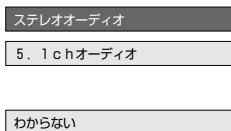

- 「ステレオオーディオ」または「わからない」を選んだときは、手順9に進みます。
- 「5.1chオーディオ」を選んだときは、手順7に進みます。

- ⑦ で「AACデコーダー対応」、または「AACデコーダー非対応」を選び、 を押す

接続している5.1chオーディオ機器は、AACデコーダーに対応していますか？

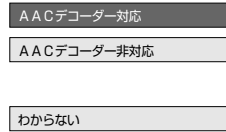

- ⑧ で「ドルビーデジタルデコーダー対応」、または「ドルビーデジタルデコーダー非対応」を選び、 を押す

接続している5.1chオーディオ機器は、ドルビーデジタルデコーダーに対応していますか？

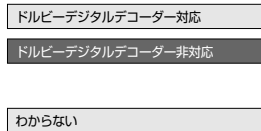

- ⑨ 設定内容を確認し、 を押す

接続機器にあわせ音声出力を以下のように設定しました。
デジタル放送時のデジタル音声出力 [AAC]
DVD再生時等のデジタル音声出力 [PCM]

確認

- スタートメニューから設定した場合は、手順5の画面に戻ります。初期設定から設定した場合は、50ページ手順8の画面に戻ります。
- 続けて別の設定をするときは、 で設定したい項目を選んで を押します。
 - ▶ 「地上デジタル設定」を選んだときは、55ページ手順7に進みます。
 - ▶ 「地上アナログ設定」を選んだときは、56ページ手順7に進みます。

- ⑩ を押す

- かんたん設定が終了します。

ヒント

- 手順7・8で「わからない」を選んだときは、「ステレオオーディオ」で楽しめる設定に、自動的に設定されます。

● 地上デジタル放送の受信設定をする

操作開始

- ① テレビの電源を入れ、テレビの入力切替を本機を接続した外部入力チャンネル(ビデオ1、外部入力1など)にする
- ② 付属のB-CASカードを本体にセットする

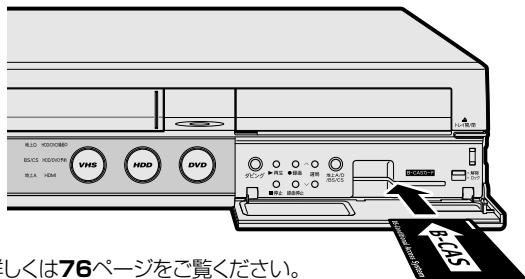

● 詳しくは76ページをご覧ください。

- 2 リモコンの電源ボタン、または本体の電源ボタンを押し、本機の電源を入れる

● 詳しくは「テレビと本機の準備をしよう」(45ページ)をご覧ください。

- 3 スタートメニューを押す

● スタートメニューが表示されます。

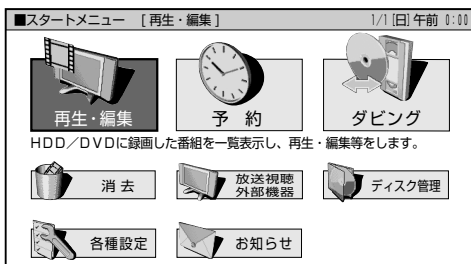

- 4 方向キーで「各種設定」を選び、決定を押す

- 5 方向キーで「かんたん設定」を選ぶ

- 6 方向キーで「地上デジタル設定」を選び、決定を押す

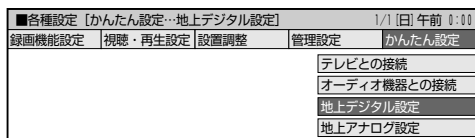

- 7 方向キーでお住まいの地域を選び、決定を押す

お住まいの地域を選択してください。

北海道	東北
関東	甲信越/北陸
中部/東海	近畿
中国/四国	九州/沖縄

- 8 方向キーでお住まいの住所に最も近い地域を選び、決定を押す

お住まいの地域を選択してください。

茨城	栃木
群馬	埼玉
千葉	東京
東京 島部	神奈川

- 9 設定が開始され、確認中の画面が表示されます。

チャンネルサーチを行いお住まいの地域の地上デジタル放送のチャンネルを自動登録します。現在の地域設定は○○○です。

視聴可能な放送局を確認しています。しばらくお待ちください。

受信チャンネル : ○○ch
リモコン番号 : 1
放送局名 : ○○○総合

を確認しました。
○○○chを確認しています。

中止



- 設定が終了すると、登録終了の画面になります。

居住地向けの地上デジタル放送のチャンネルを登録しました。

終了

- 途中で中止を押したときは、チャンネル設定がされません。再度設定し直すときは、「地上デジタルチャンネル設定」(86・87ページ)で設定し直してください。

- 10 「終了」で決定を押す

- スタートメニューから設定した場合は、手順6の画面に戻ります。初期設定から設定した場合は、50ページ手順8の画面に戻ります。

- 続けて別の設定をするときは、方向キーで設定したい項目を選んで決定を押します。

- ▶ 「地上アナログ設定」を選んだときは、56ページ手順7に進みます。

- 11 終了を押す

- かんたん設定が終了します。

お知らせ

- 本機で受信できるケーブルテレビ(CATV)放送サービスの地上デジタル放送は「CATVパススルー方式」で配信されている放送です。(「トランスモジュレーション方式」には対応していません。)

CATVパススルー方式とは

- CATV配信局が地上デジタル放送を、内容はそのままCATV網に渡す放送方式です。この方式では、地上デジタル放送が本来使っているUHF帯のチャンネルとは異なる他のチャンネルに周波数を変換して再送信することがあります。本機で受信できるのは、「UHF帯」、「VHF帯」、「ミッドバンド(MID:C13~C22)帯」、「スーパーハイバンド(SHB:C23~C62)帯」です。(トランスモジュレーション方式には対応していません。)

● 地上アナログ放送の受信設定をする

操作開始

1 ① テレビの電源を入れる
② テレビの入力切換を本機を接続した外部入力チャンネル(ビデオ1、外部入力1など)にする

2 リモコンの 、または本体の電源ボタンを押す、本機の電源を入れる
● 詳しくは「テレビと本機の準備をしよう」(45ページ)をご覧ください。

3 を押す
● スタートメニューが表示されます。

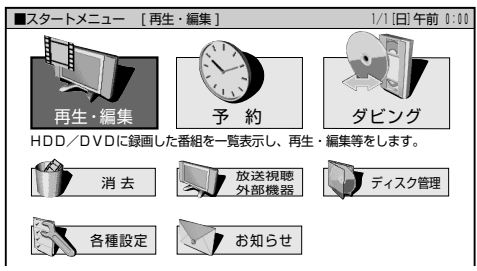

4 で「各種設定」を選び、 を押す

5 で「かんたん設定」を選ぶ

6 で「地上アナログ設定」を選び、 を押す

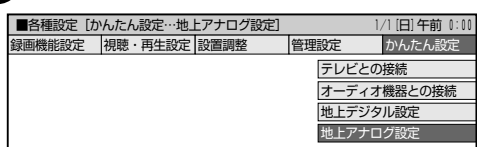

7 現在日時を設定する

① で「年」「月」「日」「時」「分」「設定」を選ぶ
② で「年」「月」「日」「時」「分」を入力する
③ で「設定」を選び、 を押す
● 詳しくは57ページの「時計を合わせよう」をご覧ください。

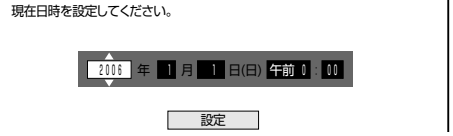

● デジタル放送を受信していない場合のみ、日時を設定します。
● デジタル放送を受信している場合は、設定を変えずに、 で「設定」を選び、 を押してください。

8 でお住まいの地域を選び、 を押す

北海道/東北
関東/甲信越
中部/北陸
近畿
中国/四国
九州/沖縄

9 でお住まいの住所に最も近い地域を選び、 を押す

水戸
日立
宇都宮
矢板
前橋
桐生
さいたま
次へ

10 で地上アナログ番組表データを配信しているTBS系の放送局を選び、 を押す

● 通常は、最初に黄色に反転している項目を選んでください。(下記の画面は一例です)

NHK総合	フジテレビ
NHK教育	テレビ朝日
日本テレビ	テレビ東京
とちぎTV	
TBS	
MXTV	

● 電子番組表(Gガイド)を使用しないときや、ケーブルテレビ(CATV)を受信していて電子番組表(Gガイド)データが受信できないときは、「地上アナログ番組表(Gガイド)を使用しない」を選びます。

11 「終了」で を押す

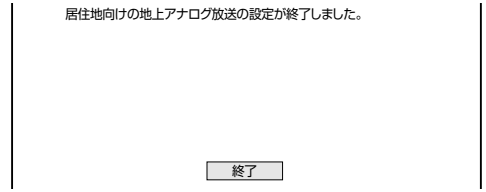

● スタートメニューから設定した場合は、手順6の画面に戻ります。初期設定から設定した場合は、50ページ手順8の画面に戻ります。

12 を押す
● かんたん設定が終了します。

13 ① を押して「地上アナログ放送」を選び、 を押す

放送切換
地上アナログ放送
地上デジタル放送
B S デジタル放送
C S 1 デジタル放送
C S 2 デジタル放送

② を押して、全ての放送が受信できるかどうか確認する

お知らせ

● ケーブルテレビ(CATV)放送サービスで放送を受信しているときや、地上デジタル放送のサービス開始にともない地上アナログ放送の周波数が変更されている場合など、上記の地上アナログ設定を行っても、放送が受信できない場合があります。そのようなときは、「一局ずつ手動で設定する」(62ページ)でチャンネルを設定し直してください。

時計を合わせよう (日付・時刻設定) //////////////////////////////////////

はじめに

- デジタル放送を受信すると、自動的に時計合わせが行われます。デジタル放送が受信できるときは、下記の手順で時計を合わせる必要がありません。
- デジタル放送を受信できないときは、下記の手順で時計合わせを行ってください。

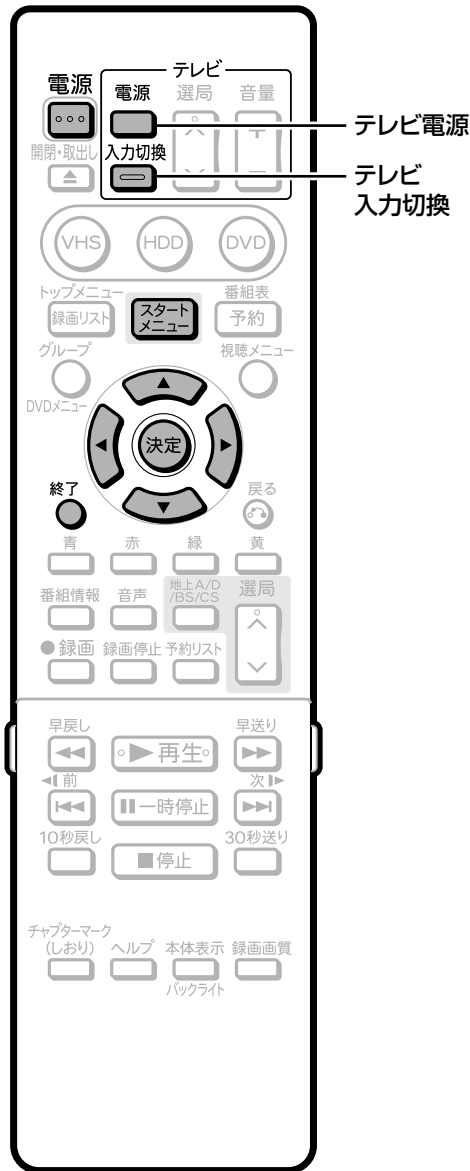

[例] 2006年10月21日(土)午後10時00分に合わせる

操作開始

- ① テレビの電源を入れる
② テレビの入力切換を本機を接続した外部入力チャンネル(ビデオ1、外部入力1など)にする
- リモコンの電源ボタン、または本体の電源ボタンを押し、本機の電源を入れる
● 詳しくは「テレビと本機の準備をしよう」(45ページ)をご覧ください。

- ① スタートメニューを押す
- ② 上下左右の方向キーで「各種設定」を選び、決定を押す

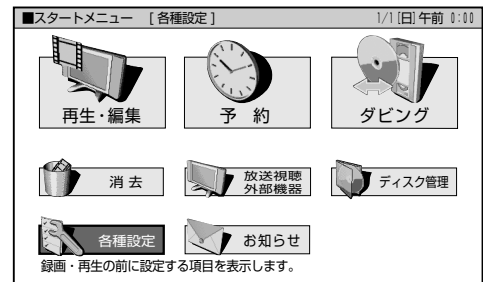

- ① 左右の方向キーで「設置調整」を選ぶ
- ② 上下の方向キーで「日付・時刻設定」を選び、決定を押す

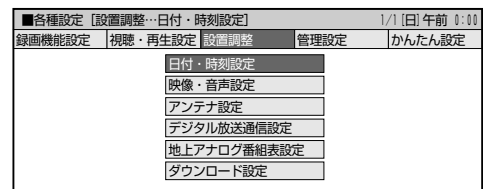

- ⑤ 上下の方向キーで「日付・時刻設定」を選び、決定を押す

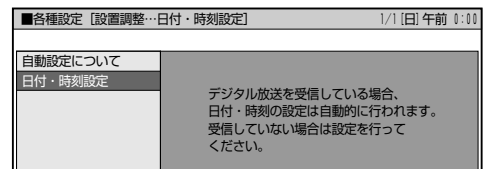

次ページの手順6へつづく ➡



設定
時計を合わせよう(日付・時刻設定)
かんたん設定をしよう(つづき)

時計を合わせよう(日付・時刻設定) つづき //////////////////////////////////////





6   で「年」を入力し、 を押す



- カーソルが「月」の欄に移動します。

7   で「月」を入力し、 を押す



- カーソルが「日」の欄に移動します。
- 入力した欄を修正したいときは、  で修正したい欄に移動し、  で入力し直します。

8 同様の操作で「日」「時」「分」を入力する



- 「分」を入力して  を押すと、カーソルが「設定」の欄に移動します。

9 「設定」で  を押す



- 日時が設定され、手順5の画面に戻ります。

10  を押し、通常画面に戻す

お知らせ

- 時計合わせがされていないときは、録画予約やダビングが行えません。

VHF/UHF(地上アナログ放送)のチャンネル設定をしよう //

お住まいの地域によって、受信できるチャンネルは違います。引っ越しなどでお住まいの地域が変わったときなどは、下の「受信チャンネル設定のすすめかた」をご覧ください。受信チャンネルを設定してください。

工場出荷時(地域番号「000」)は、VHF1~12チャンネルが受信できるよう設定されています。

● 受信チャンネル設定のすすめかた

- チャンネル設定には「地域番号設定」と「個別設定」(1局ずつ個別にチャンネルを設定)の2つの方法があります。
- かんたん設定の「地上アナログ設定」を行ったときは、地域番号設定によるチャンネル設定の必要はありません。選んだ地域が設定されています。

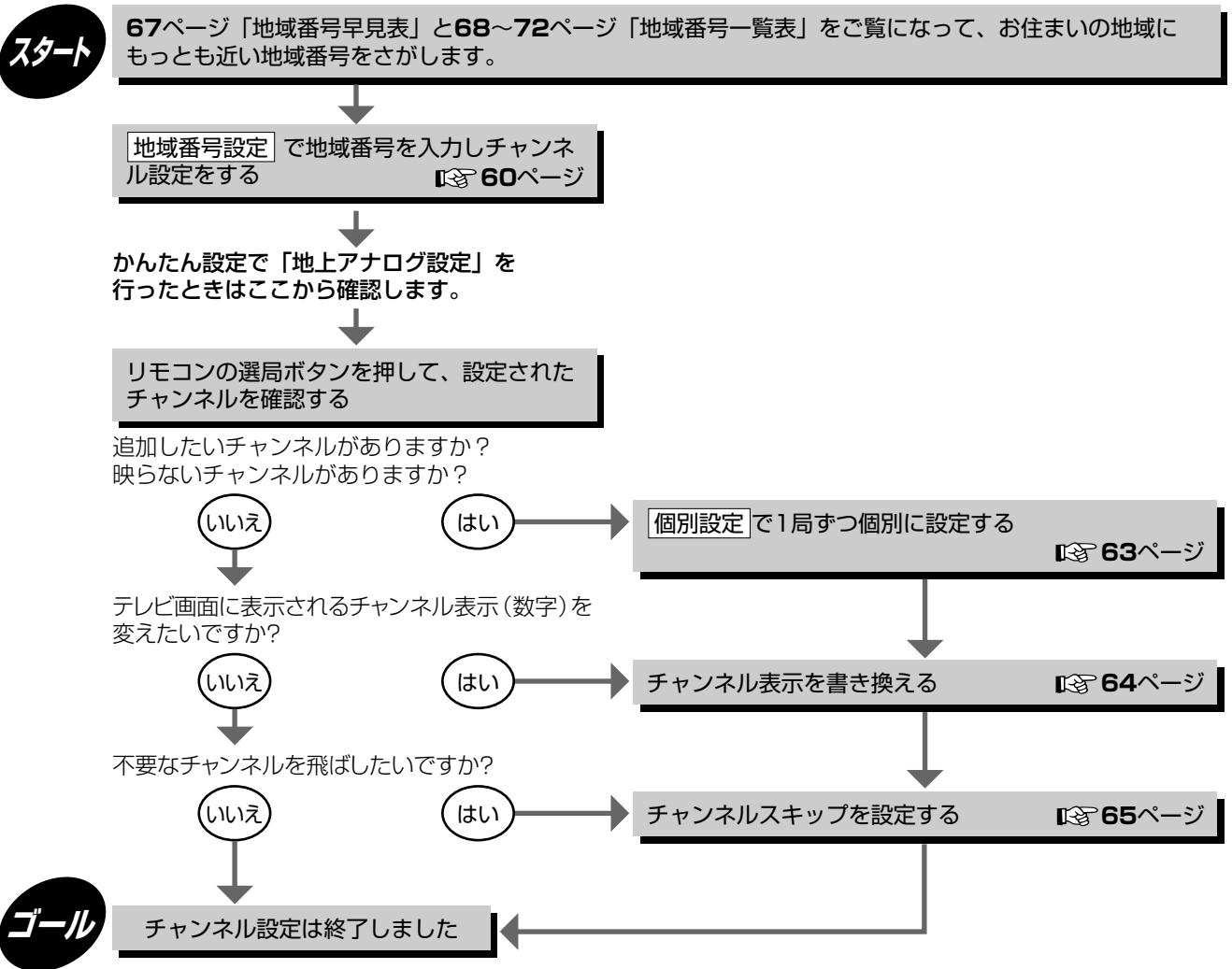

■ 「地域番号設定」とは

ご使用になる場所にもっとも近い都市(受信している電波を送信している都市)を67ページに記載の地域番号早見表から選び「地域番号」を入力する方法です。

- その地域ごとに、あらかじめ見られる放送局の受信チャンネルを定めた設定方法です。
- 地域番号一覧表(68~72ページ)には放送局名を記載しています。
- 地域番号による設定は、お住まいの都市の中でも地域によって受信チャンネルが異なり、設定しても受信できない場合があります。このときは「個別設定」で設定をしてください。

■ 「個別設定」とは

地域番号一覧表に当てはまらない地域や、チャンネル設定後ほかのチャンネルを追加したり削除するとき、チャンネルを1局ずつ個別に設定する方法です。

ケーブルテレビ(CATV)をご覧くださいときは

- ケーブルテレビ(CATV)を受信するときは、ケーブルテレビ(CATV)専用のホームターミナル(アダプター)が必要になります。(スクランブルのかかった放送は有料です。)
- ケーブルテレビ(CATV)を受信するときは、使用する機器ごとにケーブルテレビ(CATV)会社との受信契約が必要です。さらにスクランブルのかかった有料放送の視聴・録画には、ホームターミナル(アダプター)が必要になります。詳しくは、ケーブルテレビ(CATV)会社にご相談ください。
- ケーブルテレビ(CATV)の受信は、サービスが行われている地域に限ります。

設定
VHF/UHF(地上アナログ放送)のチャンネル設定をしよう
時計を合わせよう(日付・時刻設定)のつづき

地域番号で自動設定する

- 「かんたん設定しよう」の「地上アナログ放送の受信設定をする」(56ページ)を設定したときはこの設定は必要ありません。

はじめに

- 地域番号を入力し、自動でチャンネル設定を行います。
- 電子番組表(Gガイド)を使うときは、電子番組表(Gガイド)データを取得するために必ず地域番号によるチャンネル設定を行ってください。

重要

- 設定中に約1分間何も操作しないと、スタートメニュー画面が解除され、通常画面に戻ります。もう一度 **スタートメニュー** を押し、初めから操作し直してください。

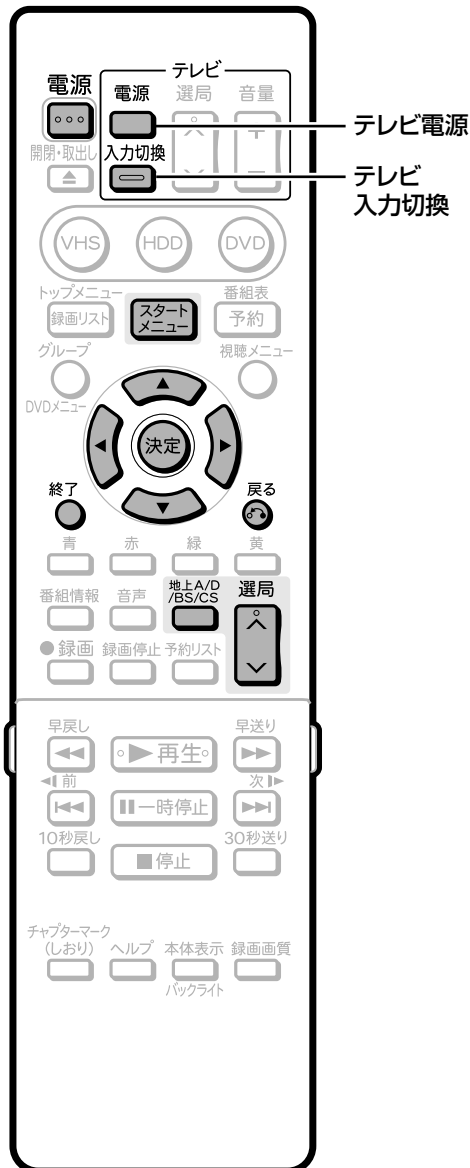

操作開始

- ① テレビの電源を入れる
 - ② テレビの入力切換を本機を接続した外部入力チャンネル(ビデオ1、外部入力1など)にする
- 電源
- 2 リモコンの **電源**、または本体の電源ボタンを押し、本機の電源を入れる
 - 詳しくは「テレビと本機の準備をしよう」(45ページ)をご覧ください。
 - 3 **スタートメニュー** を押し、スタートメニュー画面を表示する



- 4 **決定** を押し、**各種設定** を選ぶ

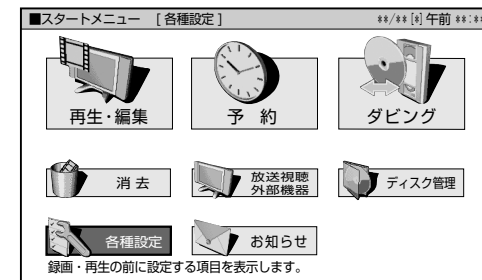



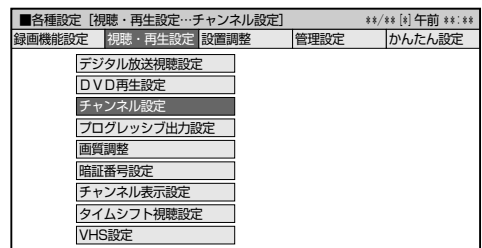

- 5 ① **決定** を押し、**視聴・再生設定** を選ぶ
- ② **決定** を押し、**チャンネル設定** を選ぶ

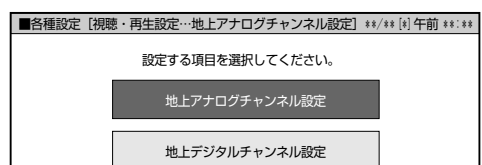



- 6 **決定** を押し、**地上アナログチャンネル設定** を選ぶ

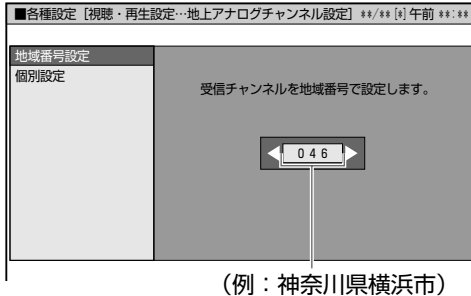

7

- ①   で「地域番号設定」を選び、 を押す
- ② 地域番号早見表 (67ページ) または地域番号一覧表 (68~72ページ) で確認した地域番号を   で選ぶ







-  を押すと、前の画面に戻ります。
- 電子番組表 (Gガイド) データがある場合に地域番号を設定 (変更) すると、データが消えます。

8

-  を押す
- 自動設定が実行されます。しばらくお待ちください。

9

- 終了  を押し、終了する
-  を何回か押して「地上アナログ放送」を選んで  を押し、 で受信したいチャンネルがすべて映るかどうか確認します。

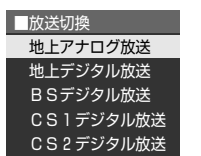

- 放送が映らない、または追加したいチャンネル、映りの悪いチャンネルがある場合は、「個別設定」で設定してください。(63ページ)

一局ずつ手動で設定する

ご使用になる地域ごとに受信できる放送局(チャンネル)をさがし、チャンネルを設定してください。

はじめに

次の場合は、「個別設定」で一局ずつ受信チャンネルを設定してください。

- 地域番号で自動設定できないとき。(ケーブルテレビ放送を受信しているとき)
- 地域番号で自動設定後に、受信チャンネルを追加したいとき。
- 地域番号で自動設定された受信チャンネルがきれいに映らないとき。
- 放送のないチャンネルをとばしたい(スキップさせたい)とき。
- 本機をお使いになる地域ごとに受信できる放送(チャンネル)をさがし、チャンネルを設定してください。

個別設定画面で使われる用語

画面表示

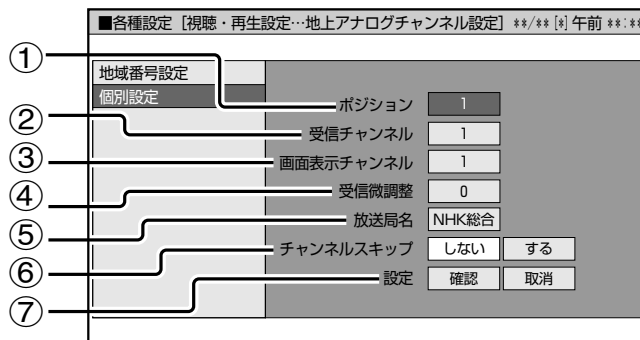

① ポジションとは(64ページ・手順7)

- ご使用の地域で受信できる放送を入れる場所のことで、選局する順番を表します。
- 本機では、放送を入れる場所が地上アナログ放送(VHF/UHF)で1~62ポジションがあります。

※1~12ポジションは、リモコンの  ①~⑫ で選局できます。

13~62ポジションは、 で選局します。出荷時の設定では13~62ポジションは、チャンネルスキップが設定されています。

- 1~62の各ポジションには、お好みで放送(地上アナログ放送/ケーブルテレビ(CATV)放送)を入れることができます。

② 受信チャンネルとは(64ページ・手順8)

- 放送局からの電波を受信するために合わせるチャンネルです。
- 本機は、地上アナログ放送(VHFは1~12チャンネル、UHFは13~62チャンネル)、ケーブルテレビ(CATV)放送(C13~C63チャンネル)を受信できます。
- ケーブルテレビ(CATV)放送を受信するときは、ここでケーブルテレビ(CATV)の受信チャンネルを設定します。

③ 画面表示チャンネルとは(64ページ・手順9)

- テレビ画面に表示されるチャンネル(数字)のことです。(予約録画時の選局は、この表示で行います。)
- ご使用の地域で使われている使い慣れたチャンネル表示にしておくとう便利です。

④ 受信微調整とは(64ページ・手順10)

- 映像の色がうすく見づらいときなどに、受信チャンネルを微調整します。

⑤ 放送局名とは(64ページ・手順11)

- 電子番組表(Gガイド)を表示させたときに表示される放送局名のこと、地域番号で設定されている放送局名が表示されます。
- 個別設定で設定できる放送局名は、地域番号一覧表で選んだ地域に記載されている放送局名しか選択できません。

⑥ チャンネルスキップとは(65ページ・手順12)

- 「する」に設定したチャンネルは、本体の選局ボタンやリモコンの  ボタンを押したときに、飛び越して選局されます。放送のないチャンネルを飛ばしたいときに便利な機能です。
- 本機の13~62ポジションは、チャンネルスキップ「する」に設定されています。
- 地域番号一覧表に記載されているチャンネルをスキップ設定すると、電子番組表(Gガイド)にそのチャンネルが表示されなくなります。

⑦ 設定とは(65ページ・手順13)

- 設定した内容を設定するかしないかの確認です。「取消」を選ぶと、設定内容を取り消すことができます。



電子番組表(Gガイド)を使用するとき

- 電子番組表(Gガイド)を配信するホスト局(TBS系列の放送局)は各地域ごとに異なりますので、地域番号を設定していないと電子番組表(Gガイド)が受信できません。
- 個別設定をするときは、68~72ページの地域番号一覧表に記載されている番号どおりに、その放送局が映るように受信チャンネルを設定してください。
- 各ポジションに割り当てられている放送局名を変更したときは、64ページの手順11で正しい放送局名を設定してください。

例) 東京の場合、地域番号(地域コード)で自動設定すると、次のように設定されます。

ホスト局 → TBS
 受信チャンネル → 6
 ポジション → 6

この設定を、ポジション「11」にTBSが映るように変更したときは、ポジション11の放送局名を「TBS」に設定します。放送局名を設定しないと、電子番組表(Gガイド)が受信できなくなります。

重要

- 電子番組表(Gガイド)を使用するときは、個別設定をする場合でも必ず先に地域番号(地域コード)によるチャンネル設定を行ってください。
- HDD(ハードディスク)やDVDディスクを再生しているときは、**■停止**を押して再生を止めます。(再生中は、設定ができません。)

[例] ポジション[5]に、UHF放送「42」チャンネルを受信し、表示チャンネルを「5」に設定する

操作開始

- ① テレビの電源を入れる
- ② テレビの入力切換を本機を接続した外部入力チャンネル(ビデオ1、外部入力1など)にする

- ② リモコンの 、または本体の電源ボタンを押し、本機の電源を入れる

- 詳しくは「テレビと本機の準備をしよう」(45ページ)をご覧ください。

- ③ ① を押し、スタートメニュー画面を表示する
- ② で「各種設定」を選び、 を押す



- ④ ① で「視聴・再生設定」を選ぶ
- ② で「チャンネル設定」を選び、 を押す

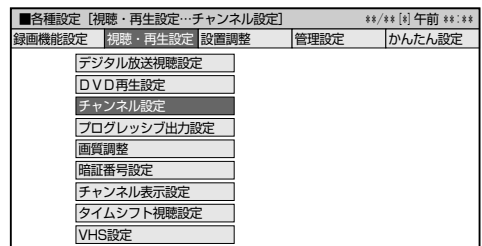

次ページの手順5へつづく

VHF/UHF(地上アナログ放送)のチャンネル設定をしよう つづき //

5 で「地上アナログチャンネル設定」を選び、 を押す

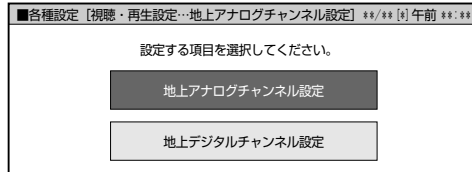

6 で「個別設定」を選び、 を押す

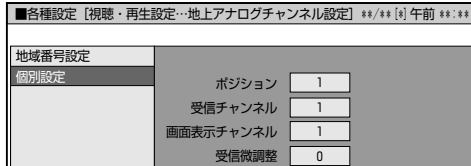

- 個別設定画面が表示されます。

7 で「ポジション」の入力欄に「5」を入力する

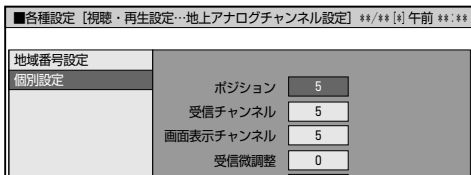

- ポジションは、1～62があります。
- を押すと、ポジションが進みます。
- を押すと、ポジションが戻ります。

8 で「受信チャンネル」の入力欄を選び、 で「42」を入力する

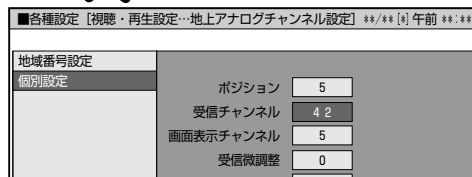

- を押すと、受信チャンネルがつぎのように切り換わります。
1→2……61→62→C13→C14……C63
- を押すと、受信チャンネルがつぎのように切り換わります。
C63……C14→C13→62→61……2→1
- 受信チャンネルの数値がわからないときは、リモコンの または を繰り返し押し、画面表示の周囲の映像や画面表示内に薄く透けて見える映像を確認しながら受信したい放送局の映像を出してください。

9 で「画面表示チャンネル」の入力欄を選び、 で「5」を入力する

- を押すと、チャンネル表示が次のようになります。
1↔2……61↔62↔C13↔C14……C62↔C63↔

- を押すと、チャンネル表示が進みます。
- を押すと、チャンネル表示が戻ります。
- 予約録画するときには、ここで設定したチャンネル表示で選局してください。



10 で「受信微調整」の欄を選び、 で映像が正しく映るよう調整する

- 調整の必要がないときは、手順11に進みます。

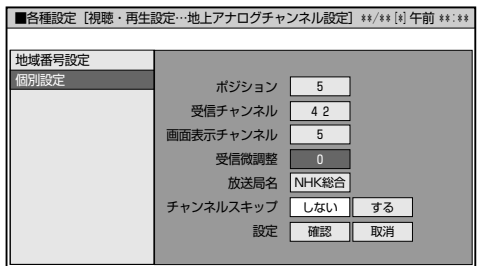

11 で「放送局名」を選び、 で設定されている放送局名を選ぶ

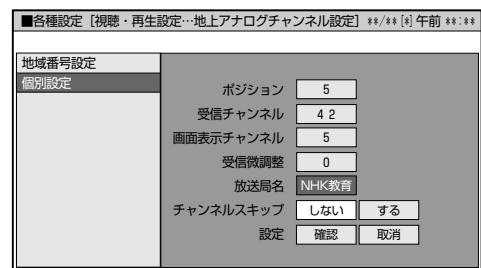

- 選択できる放送局名は、地域番号で設定されている放送局名です。地域番号一覧表に載っていない放送局を追加したときは「表示しない」を選びます。
- 地域番号一覧表に載っていない放送局名は、電子番組表(Gガイド)に表示できません。放送局名の「放送大学」は電子番組表(Gガイド)に表示できません。

12

▲▼で「チャンネルスキップ」の欄を選び、◀▶で「しない」を選び、決定を押す

地域番号設定	
個別設定	
ポジション	5
受信チャンネル	4 2
画面表示チャンネル	5
受信微調整	0
放送局名	NHK教育
チャンネルスキップ	しない する
設定	確認 取消

- チャンネルスキップを「する」に設定すると、選局したときにそのチャンネルが飛ばされます。
- ポジション13～62は、チャンネルスキップ「する」に設定されています。

13

▲▼で「設定」の欄を選ぶ

地域番号設定	
個別設定	
ポジション	5
受信チャンネル	4 2
画面表示チャンネル	5
受信微調整	0
放送局名	NHK教育
チャンネルスキップ	しない する
設定	確認 取消

14

◀▶で「確認」を選び、決定を押す

- 「確認」を選んで決定を押さないと、設定されません。
- これで1ポジション分のチャンネル設定が終わりました。引き続き他のチャンネルを設定したいときは、手順7～14をくり返してください。

15

終了を押す

- 設定が完了し、通常画面になります。

お知らせ

ケーブルテレビ (CATV) をご覧になるときは

- ケーブルテレビ (CATV) を受信するときは、ケーブルテレビ (CATV) 専用のホームターミナル (アダプター) が必要になります。(スクランブルのかかった放送は有料です。)
- ケーブルテレビ (CATV) を受信するときは、使用する機器ごとにケーブルテレビ (CATV) 会社との受信契約が必要です。さらにスクランブルのかかった有料放送の視聴・録画には、ホームターミナル (アダプター) が必要になります。詳しくは、ケーブルテレビ (CATV) 会社にご相談ください。ケーブルテレビ (CATV) の受信は、サービスが行われている地域に限ります。
- ケーブルテレビ (CATV) を受信して電子番組表 (Gガイド) をご使用になる場合については、122ページの補足説明をご覧ください。

VHF/UHF(地上アナログ放送)のチャンネル設定をしよう つづき ///

●「個別設定」で設定したチャンネルをGコード®で予約するためのチャンネル設定

- Gコード予約は、新聞、雑誌などのテレビ番組欄に載っているGコード番号を使って予約録画をする機能です。
- Gコード予約では、1カ月先までの番組予約ができます。

新聞のテレビ番組欄(例)

12時	12:00 ニュースですよ!	35442	Gコード番号
	12:20 和の美学 日本庭園の美を徹底解剖	705820	

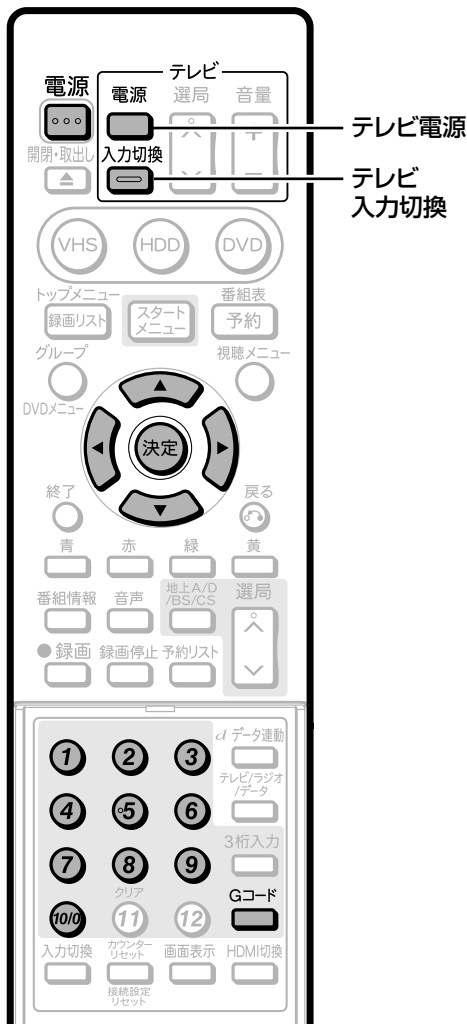

ふたを開けたところ

操作開始

- 1 ① テレビの電源を入れる
② テレビの入力切換を本機を接続した外部入力チャンネル(ビデオ1、外部入力1など)にする

- 2 **電源** リモコンの 、または本体の電源ボタンを押し、本機の電源を入れる
● 詳しくは「テレビと本機の準備をしよう」(45ページ)をご覧ください。

- 3 個別チャンネル設定した放送局をGコードで予約する

- ① リモコンふた内の **Gコード** を押す
- ② 数字ボタンを押して、番組表のGコードを入力する
- ③ **決定** を押す

- 個別チャンネル設定で設定したチャンネルは、Gコードで予約設定したとき、予約チャンネルの欄は次のような表示(「--」)になります。

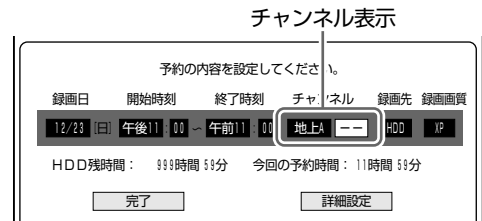

- 4 でチャンネル「--」の項目を選ぶ

- 5 で予約したいチャンネルを選び、**決定** を押す

- 一度設定すると、そのチャンネルが記憶されます。
- Gコード予約について詳しくは、**[2. 操作編] 62**ページをご覧ください。
- 個別チャンネル設定した放送局をすべて設定します。

地域番号早見表／一覧表

● 地域番号早見表

地上デジタル放送の開始にともなう受信チャンネルの変更について

- 2003年12月以降、お住まいの地域ごとに地上デジタル放送が開始されます。
- 地域によっては受信チャンネルが変更される場所もありますので、地域番号を設定しても映らない放送局は「一局ずつ手動で設定する」(62ページ)で受信チャンネルを変更してください。

五十音	都市名	地域番号	五十音	都市名	地域番号	五十音	都市名	地域番号			
あ	会津若松	030	こ	呉	104	は	二戸	018			
	青森(弘前)	013		け	気仙沼		021	の	延岡	130	
	明石(加古川)	090		こ	高知		116	は	函館	008	
	秋田	022		こ	甲府		050	は	秦野	048	
	阿久根	132		こ	神戸		085	は	八王子	043	
	旭川	003		こ	神戸灘		086	は	八戸	014	
網走	011	こ	五條	092	は	浜田	097				
い	飯田	054	し	さいたま	037	ひ	浜松	068			
	諫早	125		さ	佐賀		122	ひ	彦根	080	
	石巻	020		さ	佐世保		124	ひ	日立	032	
	伊勢	077		し	札幌(江別)		001	ひ	姫路	089	
	今治	114		し	静岡(清水・焼津)		067	ひ	平塚(茅ヶ崎)	047	
	いわき	029		し	島田		071	ふ	広島	101	
岩国	108	し	下関	106	ふ	福井	062				
う	宇都宮	033	せ	上越	057	ふ	福岡	117			
	宇部	107		た	仙台		019	ふ	福島(郡山)	028	
	宇和島	115		た	高岡		059	ふ	福知山	083	
お	大分(別府)	127	ち	高松	110	ま	福山	102			
	大阪	084		ち	高山		065	ま	富士(富士宮)	069	
	大館	023		ち	多摩		044	ま	藤枝	072	
	大津	079		ち	秩父		039	ま	舞鶴	082	
	大曲	024	つ	千葉	040	ま	前橋(伊勢崎・高崎)	035			
	大牟田	119		つ	銚子		041	ま	松江	096	
	岡谷・諏訪	055		つ	津		076		ま	松本	053
	岡山(倉敷)	098		つ	津山		099			ま	松山
	沖縄	134	と	鶴岡(酒田)	026	み	丸亀				111
	小樽	002		と	敦賀		063	み			三木
	小田原	049		と	東京23区		042		み		三島・沼津
	尾道	103		と	徳島		109			み	水戸
	帯広	009	と	鳥取	095	み	宮崎(都城)				129
	か	海南・田辺	094	な	苫小牧		007	む			むつ
鹿児島		131	な	富山	058		む		室蘭		006
笠岡		100		な	豊田				075	も	盛岡
金沢(小松)		060		な	豊橋(豊川)	074			も		矢板
釜石		017		な	長崎	123		や			山形
鹿屋		133	な		中津	128	や				山口(徳山・防府)
川西	087	な	中津川		066	ゆ				行橋	121
き	北九州	120	な		長野				051	よ	横浜
	北見	012	な	長野	052			よ	横浜		2
	岐阜(大垣)	064	な	名古屋	073		わ		米沢		027
	京都(宇治)	081	な	七尾	061	わ			和歌山		093
桐生	036	な	名張	078	わ				稚内	005	
く	釧路	010	な	名寄				004	に		
	熊谷	038	な	奈良			091	に			
	熊本(八代)	126	に	新潟(長岡)		056	に				
久留米	118	に	新居浜	113	に						

☑ お知らせ

工場出荷時の設定は、「000」です。

- 地域番号を設定したときに、地域番号一覧表(68~72ページ)に放送局名が記載されていないチャンネルは、自動的にチャンネルスキップされます(地域番号「000」は除く)。
- 地域番号による設定は、お住まいの都市の中でも地域によって受信チャンネルが異なり、設定しても受信できない場合があります。受信できないときは「個別設定」で1局ずつ個別に設定してください。
- 同じ地域名が2つある場合(例:横浜1、横浜2など)は、どちらか片方の地域番号を入力してみてください。映らない場合は、もう一方の地域番号を入力してください。それでも映らない場合は、「個別設定」で1局ずつ個別に設定してください。

設定
VHF/UHF(地上アナログ放送)のチャンネル設定をしよう
つづき

地域番号早見表／一覧表 つづき

● 地域番号一覧表

- 地上アナログ放送の電子番組表(Gガイド)を使うには、地上アナログ放送の電子番組表(Gガイド)データを送信しているホスト局から地上アナログ放送の電子番組表(Gガイド)データを受信する必要があります。
- **HBC** など、文字が白黒反転している放送局は、地上アナログ放送の電子番組表(Gガイド)を配信しているホスト局です。ホスト局の電波状態によっては、地上アナログ放送の電子番組表(Gガイド)データが受信できないことがあります。

都道府県	選局番号(ポジション)		1	2	3	4	5	6	7	8	9	10	11	12		
	都市名	地域番号	受信チャンネル 表示チャンネル 放送局名													
工場出荷指定		000	1 1	2 2	3 3	4 4	5 5	6 6	7 7	8 8	9 9	10 10	11 11	12 12		
北海道	札幌(江別)	001	1 HBC	2	3 NHK総合	4 TVh	5 STV	6	7 UHB	8	9 HTB	10	11	12 NHK教育		
	小樽	002	24 TVh	2 NHK教育	26 UHB	4 HTB	5	6	7 STV	8	9 HBC	10	11 NHK総合	12		
	旭川	003	2 NHK教育	2 NHK教育	33 TVh	37 UHB	39 HTB	4	5 STV	6	7 NHK総合	8	9	10 HBC	11	12
	名寄	004	26 UHB	26	33 TVh	4 NHK総合	24 HTB	6 STV	7	8	9	10 HBC	11	12 NHK教育		
	稚内	005	2	30 NHK教育	33 TVh	26 UHB	24 HTB	22 STV	22	22	28 NHK総合	10 HBC	10	11	12	
	室蘭	006	2 NHK教育	2 NHK教育	29 TVh	37 UHB	39 HTB	7 STV	7	7	9 NHK総合	9	10	11 HBC	12	
	苫小牧	007	47 TVh	49 NHK教育	51 NHK総合	53 UHB	55 HBC	57 STV	61 HTB	61	61	61	61	61	61	
	函館	008	21 TVh	27 UHB	35 HTB	4 NHK総合	4	6 HBC	6	6	6	10	10 NHK教育	10	12 STV	
	帯広	009	32 UHB	32	34 HTB	4 NHK総合	4	6 HBC	6	6	6	10	10 STV	10	12 NHK教育	
	釧路	010	29 TVh	2 NHK教育	39 HTB	41 UHB	41	7 STV	7	7	9 NHK総合	9	10	11 HBC	12	
	網走	011	1 HBC	1	3 NHK総合	27 UHB	5 STV	35 HTB	35	35	35	35	35	35	35	
	北見	012	1	2 NHK教育	2	2	59 UHB	61 HTB	7 STV	7	9 NHK総合	9	10	53 HBC	53	
青森	青森(弘前)	013	1 青森放送	1	3 NHK総合	3	5 NHK教育	5	38 青森テレビ	38	34 青森朝日	34	34	34		
	八戸	014	1	1	33 青森テレビ	33	31 青森朝日	31	7 NHK教育	7	9 NHK総合	9	10	11 青森放送	12	
	むつ	015	1	1	4 NHK総合	4	56 青森朝日	56	58 青森テレビ	58	58	10 青森放送	10	10	12 NHK教育	
岩手	盛岡	016	1	1	4 NHK総合	4	6 IBC	6	8 NHK教育	8	31 IAT	35 テレビ岩手	33 めんこい	33		
	釜石	017	2 NHK総合	2 NHK総合	58 テレビ岩手	58	60 めんこい	60	62	62	62 IAT	10 IBC	10	10	12 NHK教育	
	二戸	018	2 IBC	2 IBC	29 めんこい	29	5 NHK総合	5	37 テレビ岩手	37	27 IAT	27	27	27	12	
宮城	仙台	019	1 TBC	1	3 NHK総合	3	5 NHK教育	5	32 東日本放送	32	34 宮城テレビ	34	34	34	12	
	石巻	020	59 TBC	59	51 NHK総合	51	49 NHK教育	49	61 東日本放送	61	55 宮城テレビ	55	55	55	57	
	気仙沼	021	2 NHK総合	2 NHK総合	4 TBC	4	6 仙台放送	6	43 東日本放送	43	37 宮城テレビ	10 NHK教育	10	10	12	
秋田	秋田	022	2 NHK教育	2 NHK教育	2	4 NHK総合	4	8 NHK教育	8	9 NHK総合	9	31 秋田朝日	11 秋田放送	37 秋田テレビ		
	大館	023	2	2	4 NHK総合	4	59 NHK教育	59	59	59	41 秋田朝日	47 秋田放送	57 秋田テレビ	57		
	大曲	024	43 NHK教育	43	43	43	45 NHK総合	45	45	45	41 秋田朝日	47 秋田放送	51 秋田テレビ	51		
山形	山形	025	2	2	4 NHK教育	4	36 TUY	36	30 SAY	8 NHK総合	10	10	38 山形テレビ			

● 地域番号別に設定された選局番号と受信チャンネル・放送局は、当社の調査によるものです。(2006年1月現在)

都道府県	選局番号(ポジション)		1	2	3	4	5	6	7	8	9	10	11	12
	都市名	地域番号	受信チャンネル 表示チャンネル 放送局名											
山形	鶴岡(酒田)	026	1 山形放送		3 NHK総合			6 NHK教育		39 山形テレビ		22 TUY		24 SAY
	米沢	027				50 NHK教育		56 TUY	60 SAY	52 NHK総合		54 山形放送		58 山形テレビ
福島	福島(郡山)	028		2 NHK教育	31 TUF		33 福島中央TV		35 福島放送		9 NHK総合		11 福島テレビ	
	いわき	029		62 TUF		4 NHK総合		58 福島中央TV		8 福島テレビ		10 NHK教育		60 福島放送
	会津若松	030	1 NHK総合		3 NHK教育			6 福島テレビ		47 TUF		37 福島中央TV		41 福島放送
茨城	水戸	031	44 NHK総合		46 NHK教育	42 日本テレビ	14 MX TV	40 TBS	39 ちばテレビ	38 フジテレビ		36 テレビ朝日		32 テレビ東京
	日立	032	52 NHK総合		50 NHK教育	54 日本テレビ	14 MX TV	56 TBS	39 ちばテレビ	58 フジテレビ		60 テレビ朝日		62 テレビ東京
栃木	宇都宮	033	51 NHK総合		49 NHK教育	53 日本テレビ	14 MX TV	55 TBS		57 フジテレビ	31 とちぎTV	41 テレビ朝日		44 テレビ東京
	矢板	034	40 NHK総合		30 NHK教育	36 日本テレビ	33 とちぎTV	42 TBS	14 MX TV	45 フジテレビ		59 テレビ朝日		61 テレビ東京
群馬	前橋(伊勢崎・高崎)	035	52 NHK総合		50 NHK教育	54 日本テレビ	14 MX TV	56 TBS	38 テレビ埼玉	58 フジテレビ		60 テレビ朝日	48 群馬テレビ	62 テレビ東京
	桐生	036	51 NHK総合		57 NHK教育	53 日本テレビ	14 MX TV	55 TBS	38 テレビ埼玉	35 フジテレビ		59 テレビ朝日	41 群馬テレビ	61 テレビ東京
埼玉	さいたま	037	1 NHK総合		3 NHK教育	4 日本テレビ	14 MX TV	6 TBS		8 フジテレビ	38 テレビ埼玉	38 テレビ朝日		12 テレビ東京
	熊谷	038	51 NHK総合		35 NHK教育	53 日本テレビ		55 TBS		57 フジテレビ	30 テレビ埼玉	59 テレビ朝日		61 テレビ東京
	秩父	039	14 NHK総合		49 NHK教育	16 日本テレビ	47 テレビ埼玉	18 TBS		29 フジテレビ		38 テレビ朝日		44 テレビ東京
千葉	千葉	040	1 NHK総合		3 NHK教育	4 日本テレビ	14 MX TV	6 TBS		8 フジテレビ	42 tvk	10 テレビ朝日	46 ちばテレビ	12 テレビ東京
	銚子	041	51 NHK総合		49 NHK教育	53 日本テレビ	39 ちばテレビ	55 TBS	42 tvk	57 フジテレビ		59 テレビ朝日		61 テレビ東京
東京	23区	042	1 NHK総合		3 NHK教育	4 日本テレビ	14 MX TV	6 TBS	38 テレビ埼玉	8 フジテレビ	42 tvk	10 テレビ朝日	46 ちばテレビ	12 テレビ東京
	八王子	043	33 NHK総合		29 NHK教育	35 日本テレビ	40 MX TV	37 TBS	38 テレビ埼玉	31 フジテレビ	42 tvk	45 テレビ朝日	46 ちばテレビ	62 テレビ東京
	多摩	044	49 NHK総合		47 NHK教育	51 日本テレビ	61 MX TV	53 TBS	38 テレビ埼玉	55 フジテレビ	42 tvk	57 テレビ朝日	46 ちばテレビ	59 テレビ東京
神奈川	横浜1	045	52 NHK総合		50 NHK教育	54 日本テレビ	14 MX TV	56 TBS		58 フジテレビ	48 tvk	60 テレビ朝日		62 テレビ東京
	横浜2	046	1 NHK総合		3 NHK教育	4 日本テレビ	14 MX TV	6 TBS		8 フジテレビ	42 tvk	10 テレビ朝日		12 テレビ東京
	平塚(茅ヶ崎)	047	33 NHK総合		29 NHK教育	35 日本テレビ	14 MX TV	37 TBS		39 フジテレビ	31 tvk	41 テレビ朝日		43 テレビ東京
	秦野	048	47 NHK総合		49 NHK教育	51 日本テレビ	14 MX TV	53 TBS		55 フジテレビ	61 tvk	57 テレビ朝日		59 テレビ東京
	小田原	049	52 NHK総合		50 NHK教育	54 日本テレビ	14 MX TV	56 TBS		58 フジテレビ	46 tvk	60 テレビ朝日		62 テレビ東京
山梨	甲府	050	1 NHK総合		3 NHK教育		5 山梨放送		37 UTY					
長野	長野1	051		44 NHK総合	50 長野朝日		40 テレビ信州		42 長野放送		46 NHK教育		48 SBC	
	長野2	052		2 NHK総合	20 長野朝日		30 テレビ信州		38 長野放送		9 NHK教育		11 SBC	
	松本	053		44 NHK総合	50 長野朝日		48 テレビ信州		42 長野放送		46 NHK教育		40 SBC	
	飯田	054	44 長野朝日		3 NHK教育	4 NHK総合		6 SBC		42 テレビ信州		40 長野放送		

設定

地域番号早見表／一覧表 つづき

地域番号早見表／一覧表 つづき

都道府県	選局番号(ポジション)		1	2	3	4	5	6	7	8	9	10	11	12	
	都市名	地域番号	受信チャンネル 表示チャンネル 放送局名												
長野	岡谷・諏訪	055			61 61	4 4	59 59	6 6	47 47	8 8					
					長野朝日	NHK総合	テレビ信州	SBC	長野放送	NHK教育					
新潟	新潟(長岡)	056	21 21		29 29		5 5			8 8		35 35		12 12	
			テレビ21		テレビ新潟		B S N			NHK総合		新潟総合TV		NHK教育	
富山	富山	058	1 1		3 3				37 37		27 27	10 10	32 32	34 34	
			北日本放送		NHK総合				テレビ21		テレビ新潟		B S N	新潟総合TV	
富山	高岡	059	50 50		48 48							46 46	42 42	44 44	
			北日本放送		NHK総合								NHK教育	チュリップ	富山テレビ
石川	金沢(小松)	060				4 4		6 6	25 25	8 8		33 33		37 37	
						NHK総合		北陸放送	北陸朝日	NHK教育		テレビ金沢		石川テレビ	
福井	福井	062	39 39		3 3						9 9	57 57	11 11	55 55	
			福井テレビ		NHK教育							NHK総合		福井放送	
福井	敦賀	063	38 38					6 6		8 8				12 12	
			福井テレビ						NHK総合		福井放送			NHK教育	
岐阜	岐阜(大垣)	064	1 1		39 3	25 25	5 5	33 33	35 35		9 9		11 11	37 37	
			東海テレビ		NHK総合	テレビ愛知	CBC	三重テレビ	中京テレビ		NHK教育		メ〜テレ	岐阜放送	
			8 1		4 3	25 25	6 5	33 33	26 35		2 9		12 11	38 38	
岐阜	高山	065	東海テレビ		NHK総合	テレビ愛知	CBC	三重テレビ	中京テレビ		NHK教育		メ〜テレ	岐阜放送	
			10 1		4 3	25 25	8 5	33 33	26 35		12 9		6 11	28 28	
			東海テレビ		NHK総合	テレビ愛知	CBC	三重テレビ	中京テレビ		NHK教育		メ〜テレ	岐阜放送	
静岡	静岡(清水・焼津)	067		2 2	31 31		33 33		35 35		9 9		11 11		
				NHK教育	静岡第一		朝日テレビ		テレビ静岡		NHK総合		静岡放送		
	静岡	浜松	068	30 30		4 4		6 6		8 8		28 28		34 34	
				静岡第一		NHK総合		静岡放送		NHK教育		朝日テレビ		テレビ静岡	
	静岡	富士(富士宮)	069	54 54		27 27		29 29		39 39		52 52		41 41	
				NHK教育		静岡第一		朝日テレビ		テレビ静岡		NHK総合		静岡放送	
静岡	三島・沼津	070	51 51		61 61		57 57		59 59		53 53		55 55		
			NHK教育		静岡第一		朝日テレビ		テレビ静岡		NHK総合		静岡放送		
静岡	島田	071	1 1		48 48		5 5					50 50		58 58	
			NHK総合		静岡第一		NHK教育		静岡放送				朝日テレビ		テレビ静岡
静岡	藤枝	072	44 44		24 24		26 26		38 38		42 42		40 40		
			NHK教育		静岡第一		朝日テレビ		テレビ静岡		NHK総合		静岡放送		
愛知	名古屋	073	1 1		3 3	37 37	5 5	33 33	35 35		9 9		11 11	25 25	
			東海テレビ		NHK総合	岐阜放送	CBC	三重テレビ	中京テレビ		NHK教育		メ〜テレ	テレビ愛知	
			56 56		54 54	37 37	62 62	33 33	58 58		50 50		60 60	52 52	
愛知	豊橋(豊川)	074	東海テレビ		NHK総合	岐阜放送	CBC	三重テレビ	中京テレビ		NHK教育		メ〜テレ	テレビ愛知	
			57 57		53 53	37 37	55 55	33 33	59 59		51 51		61 61	49 49	
愛知	豊田	075	東海テレビ		NHK総合	岐阜放送	CBC	三重テレビ	中京テレビ		NHK教育		メ〜テレ	テレビ愛知	
			1 1		3 3		5 5		35 35		9 9	33 33	11 11	25 25	
三重	津	076	東海テレビ		NHK総合		CBC		中京テレビ		NHK教育	三重テレビ	メ〜テレ	テレビ愛知	
			57 1		53 3		55 5		47 35		49 9	59 59	61 11	25 25	
			東海テレビ		NHK総合		CBC		中京テレビ		NHK教育	三重テレビ	メ〜テレ	テレビ愛知	
三重	伊勢	077	62 1		52 3		60 5		54 35		50 9	58 58	56 11	25 25	
			東海テレビ		NHK総合		CBC		中京テレビ		NHK教育	三重テレビ	メ〜テレ	テレビ愛知	
			28 28		28 4		36 34		38 6		40 8		42 10	30 30	46 46
滋賀	大津	079	NHK総合			毎日放送	京都テレビ	朝日放送		関西テレビ		読売テレビ	びわ湖放送	NHK教育	
			52 52		54 4		56 56		58 34		60 8		62 10	50 50	
滋賀	彦根	080	NHK総合			毎日放送	びわ湖放送	朝日放送	京都テレビ	関西テレビ		読売テレビ		NHK教育	
			2 2		36 36		4 4		19 6		34 34		8 8	10 10	12 12
京都	京都(宇治)	081	NHK総合		サンテレビ	毎日放送	テレビ大阪	朝日放送	京都テレビ	関西テレビ		読売テレビ		NHK教育	
			51 2		36 36		53 4		19 6		57 57		61 10	49 12	
			NHK総合		サンテレビ	毎日放送	テレビ大阪	朝日放送	京都テレビ	関西テレビ		読売テレビ		NHK教育	
京都	舞鶴	082	50 2		36 36		54 4		19 6		58 56		62 10	52 12	
			NHK総合		サンテレビ	毎日放送	テレビ大阪	朝日放送	京都テレビ	関西テレビ		読売テレビ		NHK教育	
京都	福知山	083	50 2		36 36		54 4		19 6		58 56		62 10	52 12	
			NHK総合		サンテレビ	毎日放送	テレビ大阪	朝日放送	京都テレビ	関西テレビ		読売テレビ		NHK教育	

都道府県	選局番号(ポジション)		1	2	3	4	5	6	7	8	9	10	11	12	
	都市名	地域番号	受信チャンネル 表示チャンネル 放送局名												
大阪	大阪	084	2	36	4	19	6	34	8	10	12				
			NHK総合	サンテレビ	毎日放送	テレビ大阪	朝日放送	京都テレビ	関西テレビ	読売テレビ	NHK教育				
兵庫	神戸	085	28	36	31	19	41	43	47	45					
			NHK総合	サンテレビ	毎日放送	テレビ大阪	朝日放送	関西テレビ	読売テレビ	NHK教育					
	神戸灘	086	52	62	54	19	56	58	60	62	50				
			NHK総合	サンテレビ	毎日放送	テレビ大阪	朝日放送	関西テレビ	読売テレビ	NHK教育					
	川西	087	29	33	35	19	37	39	41	41	31				
			NHK総合	サンテレビ	毎日放送	テレビ大阪	朝日放送	関西テレビ	読売テレビ	NHK教育					
	三木	088	44	36	34	19	38	40	42	42	46				
NHK総合			サンテレビ	毎日放送	テレビ大阪	朝日放送	関西テレビ	読売テレビ	NHK教育						
姫路	089	50	56	54	19	58	60	62	62	52					
		NHK総合	サンテレビ	毎日放送	テレビ大阪	朝日放送	関西テレビ	読売テレビ	NHK教育						
明石 (加古川)	090	51	55	53	19	57	59	61	61	49					
		NHK総合	サンテレビ	毎日放送	テレビ大阪	朝日放送	関西テレビ	読売テレビ	NHK教育						
奈良	奈良	091	51	36	4	19	6	34	8	55	10	12			
			NHK総合	サンテレビ	毎日放送	テレビ大阪	朝日放送	京都テレビ	関西テレビ	奈良テレビ	読売テレビ	NHK教育			
五條	092	43	36	33	19	35	34	37	41	39	45				
		NHK総合	サンテレビ	毎日放送	テレビ大阪	朝日放送	京都テレビ	関西テレビ	奈良テレビ	読売テレビ	NHK教育				
和歌山	和歌山	093	32	42	4	44	46	48	48	30	25				
			NHK総合	毎日放送	朝日放送	関西テレビ	読売テレビ	TV和歌山	NHK教育						
海南・田辺	094	50	54	4	58	60	62	56	52	52					
		NHK総合	毎日放送	朝日放送	関西テレビ	読売テレビ	TV和歌山	NHK教育							
鳥取	鳥取	095	1	3	4			24	22						
島根	松江	096	30	34		6	6	10	10	12					
			日本海TV	山陰中央	NHK総合	BSS	NHK教育								
浜田	097	2	54	5	58	9	9	11	11						
		NHK総合	日本海TV	BSS	山陰中央	NHK教育									
岡山	岡山(倉敷)	098	23	3	5	25	35	9	11						
			TVせとうち	NHK教育	NHK総合	KSB	OHK	西日本放送	RSK						
	津山	099	56	2	62	60	58	7	12						
TVせとうち			NHK総合	KSB	OHK	西日本放送	RSK	NHK教育							
笠岡	100	19	2	6	60	21	17								
		TVせとうち	NHK総合	NHK教育	RSK	OHK	KSB	西日本放送							
広島	広島	101	31	3	7	7	35	7	11	12					
			TSS	NHK総合	RCC	NHK教育	広島ホーム	広島テレビ							
	福山	102	5	57	3	54	7	11	12						
			NHK総合	広島ホーム	TSS	NHK教育	RCC	広島テレビ							
尾道	103	1	24	7	26	7	10	12							
		NHK総合	広島ホーム	TSS	NHK教育	RCC	広島テレビ								
呉	104	1	24	5	5	26	9	11	11						
		NHK教育	広島ホーム	広島テレビ	TSS	RCC	NHK総合								
山口	山口 (徳山・防府)	105	1		28	38	9	11	11						
			NHK教育	山口朝日	テレビ山口	NHK総合	山口放送								
	下関	106	41	4	21	33	39	61	19						
			NHK教育	山口放送	山口朝日	テレビ山口	NHK総合								
宇部	107	55		24	44	58	61	61							
		NHK教育	山口朝日	テレビ山口	NHK総合	山口放送									
岩国	108	1		62	28	9	11	11							
		NHK教育	テレビ山口	山口朝日	NHK総合	山口放送									
徳島	徳島	109	1	3	4	6	8								
香川	高松	110	33	39	37	37	31	41	29	19					
			KSB	NHK教育	NHK総合	OHK	西日本放送	RSK	TVせとうち						
丸亀	111	42	40	44	44	52	50	48	46						
		KSB	NHK教育	NHK総合	OHK	西日本放送	RSK	TVせとうち							
愛媛	松山	112	2	29	25	6	37	10							
			NHK教育	あいテレビ	愛媛朝日	NHK総合	テレビ愛媛	南海放送							

設定

地域番号早見表／一覧表 つづき

地域番号早見表／一覧表 つづき //////////////////////////////////////

選局番号(ポジション)		1	2	3	4	5	6	7	8	9	10	11	12
都道府県	都市名	地域番号	受信チャンネル 表示チャンネル 放送局名										
愛媛	新居浜	113		2 NHK総合		4 NHK教育	14 愛媛朝日	6 南海放送		36 テレビ愛媛		27 あいテレビ	
	今治	114		30 NHK教育		27 あいテレビ	17 愛媛朝日	32 NHK総合		36 テレビ愛媛		34 南海放送	
	宇和島	115		1 NHK教育		25 あいテレビ	16 愛媛朝日	6 NHK総合		27 テレビ愛媛		10 南海放送	
高知	高知	116			4 NHK総合		6 NHK教育		8 高知放送		38 KUTV		40 KSS
福岡	福岡	117	1 KBC		3 NHK総合	4 RKB毎日		6 NHK教育		9 TNC		19 TVQ	37 FBS
	久留米	118	57 KBC		46 NHK総合	48 RKB毎日		54 NHK教育		60 TNC		14 TVQ	52 FBS
	大牟田	119	58 KBC	19 TVQ	53 NHK総合	61 RKB毎日		50 NHK教育		55 TNC		43 FBS	
	北九州	120		2 KBC	23 TVQ	35 FBS		6 NHK総合		8 RKB毎日		10 TNC	12 NHK教育
	行橋	121	57 KBC	19 TVQ	43 FBS		49 NHK総合		60 RKB毎日		54 TNC		46 NHK教育
佐賀※	佐賀1	122	36 STS	40 NHK教育	38 NHK総合	48 RKB毎日	52 FBS	57 KBC	14 TVQ			11 熊本放送	
長崎	長崎	123	1 NHK教育		3 NHK総合		5 NBC	37 テレビ長崎		27 長崎文化		25 長崎国際	35 テレビ長崎
	佐世保	124		2 NHK教育		17 長崎国際	31 長崎文化		8 NHK総合		10 NBC		35 テレビ長崎
	諫早	125		45 NHK教育		20 長崎国際	24 長崎文化		47 NHK総合		49 NBC		42 テレビ長崎
熊本	熊本(八代)	126		2 NHK教育	16 熊本朝日		22 KKT	34 TKU		9 NHK総合		11 熊本放送	
大分	大分(別府)	127			3 NHK総合		5 OBS	36 TOS		24 OAB			12 NHK教育
	中津	128			48 NHK総合		51 OBS	37 TOS		17 OAB			45 NHK教育
宮崎	宮崎(都城)	129					35 テレビ宮崎		8 NHK総合		10 宮崎放送		12 NHK教育
	延岡	130		2 NHK教育		4 NHK総合		6 宮崎放送		39 テレビ宮崎			
鹿児島	鹿児島	131	1 MBC		3 NHK総合		5 NHK教育	32 鹿児島放送		38 KTS		30 鹿児島読売	
	阿久根	132				23 鹿児島放送		35 KTS		8 NHK総合		10 MBC	12 鹿児島読売
	鹿屋	133		2 NHK教育		4 NHK総合		6 MBC	31 鹿児島放送		33 KTS	25 鹿児島読売	
沖縄	沖縄	134		2 NHK総合					8 O-TV	28 QAB	10 RBC	12 NHK教育	

※ 佐賀県にお住まいの方で、電子番組表(Gガイド)のホスト局を設定する場合

- ・「RKB毎日放送」が受信できる地域の方は、「RKB毎日」を選んでください。
- ・「熊本放送」が受信できる地域の方は、「熊本放送」を選んでください。

※ ホスト局を「RKB毎日」から「熊本放送」に変更するとき、または「熊本放送」から「RKB毎日」に変更するときは、次のように操作してください。

- ① 地域番号設定で地域番号「123」を選んで決定ボタンを押した後、地域番号「122」を選ぶ
- ② 「スタートメニュー」-「各種設定」-「設置調整」-「地上アナログ番組表設定」-「ホスト局設定」でホスト局を選ぶ

お知らせ

- 電子番組表(Gガイド)に表示される放送局名は、地域番号一覧表で選んだ地域に記載されている放送局名です。
- 上の表の地域番号で設定した地域に登録されていない放送局の番組は、映像が受信できても電子番組表(Gガイド)は表示できません。

地上アナログ放送の電子番組表 (Gガイド) を表示するためのデータを取得しよう //

はじめに

- ご購入時の状態では、地上アナログ放送の電子番組表 (Gガイド) は表示されません。電子番組表 (Gガイド) を使うには、電子番組表 (Gガイド) データの取得が必要です。

[電子番組表の画面例]

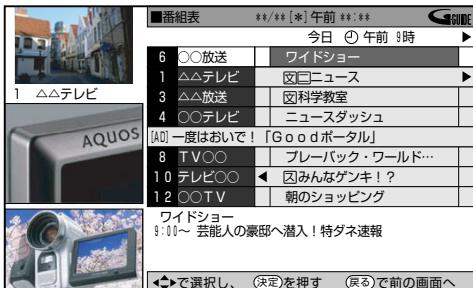

- 電子番組表 (Gガイド) データが送られてくる時刻にTBS系列の放送局を受信していても電子番組表 (Gガイド) データは取得できません。ただし、画面表示、スタートメニュー画面の表示などの操作をすると、電子番組表 (Gガイド) データの取得が解除されます。

お知らせ

電子番組表 (Gガイド) データの受信について

- 本機を設置した時間帯によっては、電子番組表 (Gガイド) を表示できるまでに1日程度かかる場合があります。
- 電子番組表 (Gガイド) に放送内容が表示される放送局は、地域ごとに決められています。設定した地域に記載されていない放送局は、映像が受信できる場合でも、電子番組表 (Gガイド) に放送内容は表示されません。地域番号一覧表をご確認ください。
- 設定されているホスト局を変更したときは、電子番組表 (Gガイド) データが消去されます。
- ケーブルテレビ (CATV) を受信して電子番組表 (Gガイド) をご使用になる場合については、122ページの補足説明をご覧ください。

電子番組表 (Gガイド) データ取得中の電源操作について

- 電源が「切」の状態でも、電子番組表 (Gガイド) データの取得中は本体内部では電源が「入」となっています。電子番組表 (Gガイド) データ取得中に本機を使いたいときは、電源ボタンを押してください。(電子番組表 (Gガイド) データの取得は中断され、更新されません。)

操作開始

- 1 **本機の時計合わせは、お済みですか**
本機の時計を合わせ直したい場合は57ページをご覧ください。
- 2 **チャンネルの設定は、お済みですか**
● チャンネルを設定し直したい場合は59ページをご覧ください。
● 1局ずつ手でチャンネル設定を行ったときは、ホスト局の設定を行ってください。
- 3 **電子番組表 (Gガイド) のデータを取得します。**
電子番組表 (Gガイド) データの送信時刻を確認する
下の表をご覧ください。
- 4 **データの取得準備をする**
確認した送信時刻の10分以上前に本機の電源を切ってください。

データの取得開始

送信時刻になるとデータが自動的に受信します。
(データ受信中は、本体から動作音がします。)

本体表示部

地上A番組表取得中

工場出荷時の設定ではバックライトを消灯しています。
● 電源オフ時刻表示設定が「する」に設定されているときはバックライトが点灯します。

データの取得完了

本体表示部の「地上A番組表取得中」表示が消えたら電子番組表 (Gガイド) をお使いになれます。

- 5 **リモコンの 番組表予約 を押し、電子番組表 (Gガイド) を表示する**

電子番組表 (Gガイド) について

- 本機では、電子番組表の表示機能にGガイドを採用しています。当社では、Gガイドを利用した電子番組表のサービス内容には関与していません。
- 電子番組表 (Gガイド) は、決められた時刻に番組表データの更新を行います。そのため、放送局の都合により番組内容が変更された場合、データ更新のタイミングによっては、電子番組表 (Gガイド) と実際に放送される番組の内容が異なる場合があります。

電子番組表 (Gガイド) データの送信時刻

- 送信時刻や送信回数、ホスト局は、変更されることがあります。最新の放送時刻については、(株) インタラクティブ・プログラム・ガイドのホームページをご覧ください。(http://www.jpg.co.jp)

地域	ホスト局	電子番組表 (Gガイド) データの送信時刻					地域	ホスト局	電子番組表 (Gガイド) データの送信時刻				
		午前		午後					午前		午後		
北海道	HBC (北海道放送)	0:30	7:05	11:05	3:05	5:05	中部	CBC (中部日本放送)	0:30	5:35	11:05	2:35	5:00
青森	ATV (青森テレビ)	0:30	6:05	11:05	2:35	5:05	関西・徳島	MBS (毎日放送)	1:45	6:05	11:05	2:35	5:35
秋田	AKT (秋田テレビ)	0:30	5:05	11:05	2:35	5:05	岡山・香川	RSK (山陽放送)	0:30	5:05	11:05	2:35	5:00
岩手	IBC (アイビー・シー岩手放送)	0:30	6:05	11:05	2:35	5:05	広島	RCC (中国放送)	0:30	5:05	11:05	2:35	5:05
宮城	TBC (東北放送)	0:30	5:05	11:05	2:35	5:05	鳥取・島根	BSS (山陰放送)	0:30	6:05	11:05	2:35	5:05
山形	TUY (テレビユー山形)	0:30	6:05	11:05	2:35	5:05	山口	TYS (テレビ山口)	0:30	6:05	11:05	2:35	5:05
福島	TUF (テレビユー福島)	0:30	6:05	11:05	2:35	5:05	愛媛	ITV (伊予テレビ)	0:30	6:05	11:05	2:35	5:05
新潟	BSN (新潟放送)	0:30	5:05	11:05	2:35	5:35	高知	KUTV (テレビ高知)	0:30	6:05	11:05	2:35	5:05
関東	TBS (東京放送)	0:30	5:05	11:05	2:30	6:30	福岡	RKB (アール・ケービー毎日放送)	0:30	6:05	11:05	2:35	5:00
静岡	SBS (静岡放送)	0:30	6:05	11:05	2:35	5:05	長崎	NBC (長崎放送)	0:30	6:05	11:05	2:35	5:05
山梨	UTY (テレビ山梨)	0:30	6:05	11:05	2:35	5:05	大分	OBS (大分放送)	0:30	5:05	11:05	2:35	5:05
長野	SBC (信越放送)	0:30	6:05	11:05	2:35	5:05	宮崎	MRT (宮崎放送)	0:30	6:05	11:05	2:35	5:05
福井	FTB (福井テレビ)	0:30	6:05	11:05	2:35	5:05	熊本	RKK (熊本放送)	0:30	6:05	11:05	2:35	5:05
富山	TUT (チューリップテレビ)	0:30	6:05	11:05	2:35	5:05	鹿児島	MBC (南日本放送)	0:30	6:05	11:05	2:35	5:05
石川	MRO (北陸放送)	0:30	6:05	11:05	2:35	5:05	沖縄	RBC (琉球放送)	0:30	6:05	11:05	2:35	5:05

(2006年1月現在)

地上・BS・110度CSデジタル放送を視聴するための準備

デジタル放送のチャンネル設定の手順

• デジタル放送を楽しむため、次のステップで設定を行ってください。

- 1. アンテナを接続する**
- 地上デジタル放送を視聴するとき (23・24・29～31ページ)
 - BS・110度CSデジタル放送を視聴するとき (25～31ページ)

2. 電話回線に接続する (42・43ページ)

- B-CASカードに記録される番組購入・契約状況などの確認を電話回線を通して行いますので、必ず接続してください。

3. B-CASカードを本機にセットする (76ページ)

- 地上・BS・110度CSデジタル放送は、B-CASカードをセットしないとご覧になれません。
- 同梱のはがきまたはホームページでユーザー登録を行ってください。(登録は無料です。)

4. BS・110度CSデジタル放送を楽しむとき BS・110度CS共用アンテナの設定をする

- 受信強度を確認し、アンテナレベルが60以上になるようにアンテナ設定を確認します。
- アンテナ電源を設定する (77ページ)
- 受信強度を確認する (78ページ)

5. 電話回線/電話会社を設定する (79・81ページ)

- 本機が放送事業者などと通信を行うための設定です。

6. 地域と郵便番号を設定する (82ページ)

- デジタル放送では、地域ごとに特有の放送が行われている場合があります。お住まいの地域特有の放送が受信できるように、地域設定を行ってください。

7. チャンネルを設定する・登録されているチャンネルを確認する

- 地上デジタル放送を楽しむとき — 地上デジタルチャンネルを自動設定する (86ページ)
- BS・110度CSデジタル放送を楽しむとき — リモコンに登録されているチャンネルを確認する (90ページ)

8. 地上デジタル放送を楽しむとき 地上デジタル放送の番組表取得設定をする (88ページ)

- 地上デジタル放送用の電子番組表 (EPG) を表示させるためのデータ受信設定です。

■ 現行の地上アナログ放送は2011年に終了します。

2011年をめぐりに地上アナログ放送は終了する予定です(2006年1月現在)。それまで現行の地上アナログ放送は、地上デジタル放送と並行して続けられます。(※地上アナログ放送と地上デジタル放送では、放送内容が異なる場合があります。)

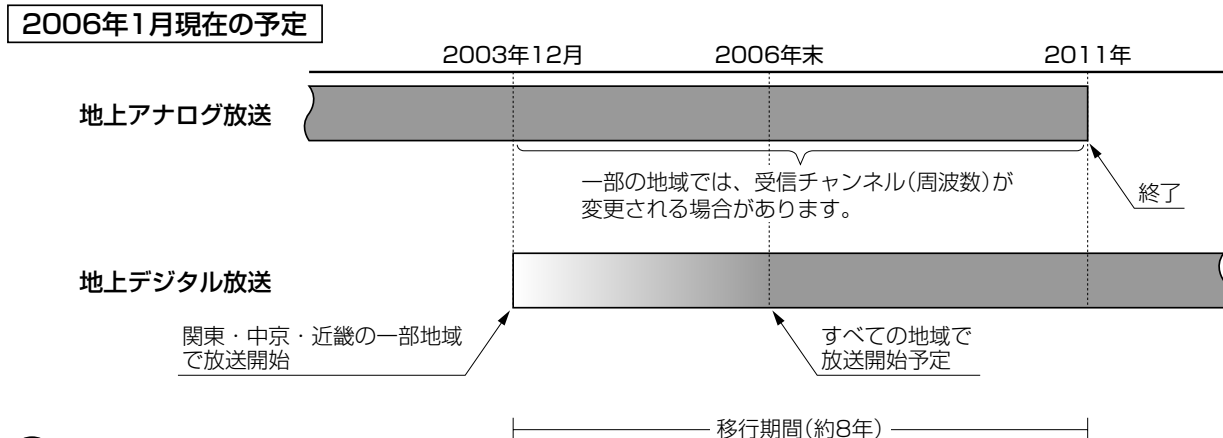

お知らせ

- ARIB放送規格の変更により、メニュー等の仕様が変更される場合があります。

地上・BS・110度CSデジタル放送を見るためには

■ B-CASカードが必要です。

- 地上デジタル放送、BS・110度CSデジタル放送は、B-CASカードを利用した限定受信システム(=CAS)を採用しています。付属のB-CASカード番号登録用はがきを送り、B-CASカードの番号を登録することで受信者登録が行われます。
- B-CASカードは、必ず登録してください。(登録は無料です。)2004年4月より、有料放送だけでなく、無料放送もB-CASカードが必要です。(デジタル放送すべて)
- B-CASカードの取り扱いについては、76ページをご覧ください。



(株)ビーエス・コンディショナルアクセスシステムズにB-CASカードの登録をするには

((株)ビーエス・コンディショナルアクセスシステムズを略して(株)B-CASと呼びます。)

B-CASカードの台紙の一部が登録用はがきになっています。必要事項をご記入の上、投函してください。

詳しくは、(株)ビーエス・コンディショナルアクセスシステムズ カスタマーセンターにお問い合わせください。

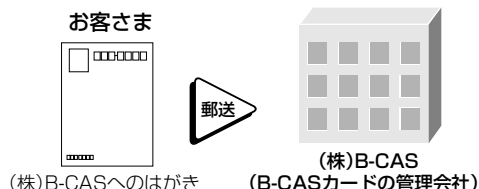

地上デジタル放送を見るためには

■ UHFアンテナが必要です。

- 地上デジタル放送の受信には、UHF対応のアンテナを使用します。現在お使いのアンテナがUHF対応であれば、そのままご使用になります。(※一部取り替えや調整が必要な場合もあります。)
- VHFアンテナでは受信できません。ご使用のアンテナがVHFアンテナのみ場合は、UHFアンテナの追加が必要になります。

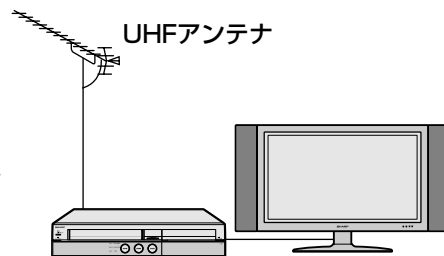

お知らせ

- アンテナ工事は、技術と経験が必要です。販売店にご相談ください。

BS・110度CSデジタル放送を見るためには

■ 放送局への申し込みが必要です。

BSデジタル放送や110度CSデジタル放送の有料放送を視聴するための手続き

視聴したい放送局に申し込む

お客さまが視聴したい番組を放送している放送局の契約申込書に必要事項をご記入のうえ、投函してください。詳しくは、それぞれの有料放送を行う放送局のカスタマーセンターにお問い合わせください。

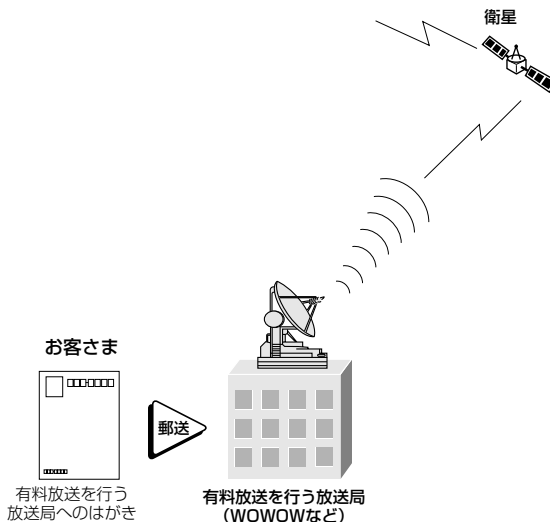

お知らせ

- 本機は、契約データの受信のために、電源「切」(待機状態=待機ランプ赤色点灯)のときでも動作することがあります。

B-CASカードについて

地上・BS・110度CSデジタル放送を視聴するために、B-CASカードを必ず挿入してください。

- 2004年4月から、コピー制御のために、B-CASカードの機能を利用します。
- B-CASカードを挿入しないと、BS・地上のすべてのデジタルテレビ放送が映りません。
- B-CASカードを挿入していただくことで、番組をお楽しみいただけます。

B-CASカードを入れる

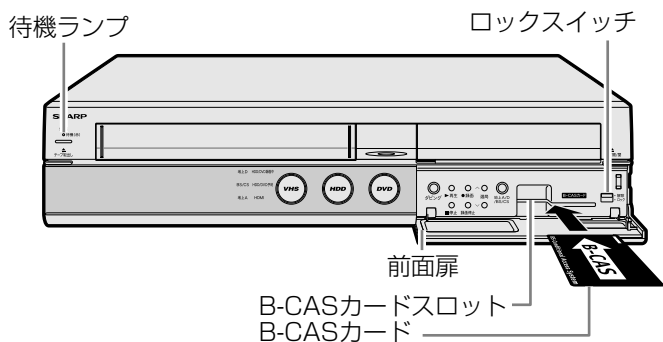

操作開始

1 本機前面の扉を開ける

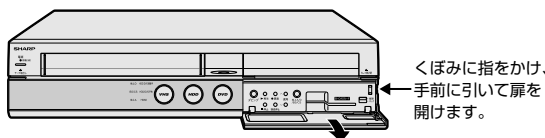

2 ロックスイッチが「解除」の位置になっていることを確認する

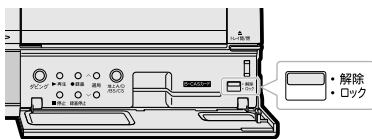

3 B-CASカードを下図のように、表面の矢印の方向に差し込む

- 奥まで確実に挿入してください。
- 挿入が不完全な状態でロックスイッチをスライドさせたり本体前面の扉を閉めると、カードの破損、本機の故障の原因となります。

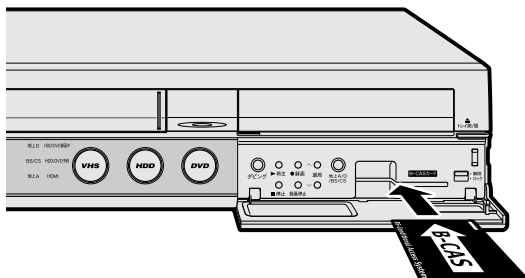

4 ロックスイッチを下にスライドさせ、「ロック」の位置にする

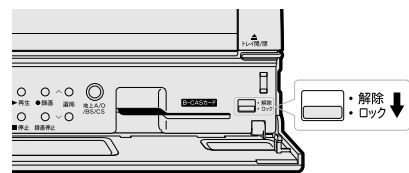

- カード挿入後、必ずロックしてください。
- ロックしないとB-CASカードは動きません。

5 前面扉を閉める

お知らせ

- B-CASカードには視聴情報などが記憶されますので、本機に入れたままご使用ください。

B-CASカードを取り出す

操作開始

1 「B-CASカードを入れる」の手順4でロックスイッチを「解除」の位置にする

2 B-CASカードをまっすぐに手で引き抜く

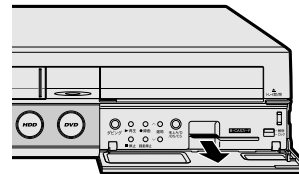

重要

取扱い上のご注意

- B-CASカードは手順どおり、本機前面扉内のB-CASカードスロットに正しく差し込んでください。
- B-CASカードスロットには、本機に付属しているB-CASカード以外のものを挿入しないでください。
- 本機をご使用中は、B-CASカードを抜き差ししないでください。視聴できなくなる場合があります。万一、B-CASカードを抜く必要がある場合は、本機の電源をいったん「切」にし、ロックスイッチを上スライドさせてロックを解除した後、まっすぐにカードを引き抜いてください。
- B-CASカードにはIC(集積回路)が組み込まれているため、画面にB-CASカードに関するメッセージが表示されたとき以外は、抜き差ししないでください。
- B-CASカードを折り曲げたり、変形させたり、傷をつけたりしないでください。
- B-CASカードの上に重いものを置いたり、踏みつけたりしないでください。
- B-CASカードの金属部には手を触れないでください。
- B-CASカードを分解、加工しないでください。
- B-CASカードは大切に保管してください。仮に他人があなたのB-CASカードを使用して有料番組を視聴した場合でも、視聴料はあなたの口座に請求されます。
- 破損等によりB-CASカードの再発行を依頼される場合は費用がかかります。(2006年1月現在) 詳しくは、(株)ピーエス・コンディショナルアクセスシステムズカスタマーセンターまでご連絡ください。(連絡先:0570-000-250)

BS・110度CS共用アンテナの設定

- BS・110度CS共用アンテナをはじめて設置したときや、引っ越しなどでアンテナを移動したときは、アンテナの設定が必要になります。アンテナ設定画面を見ながら設定してください。

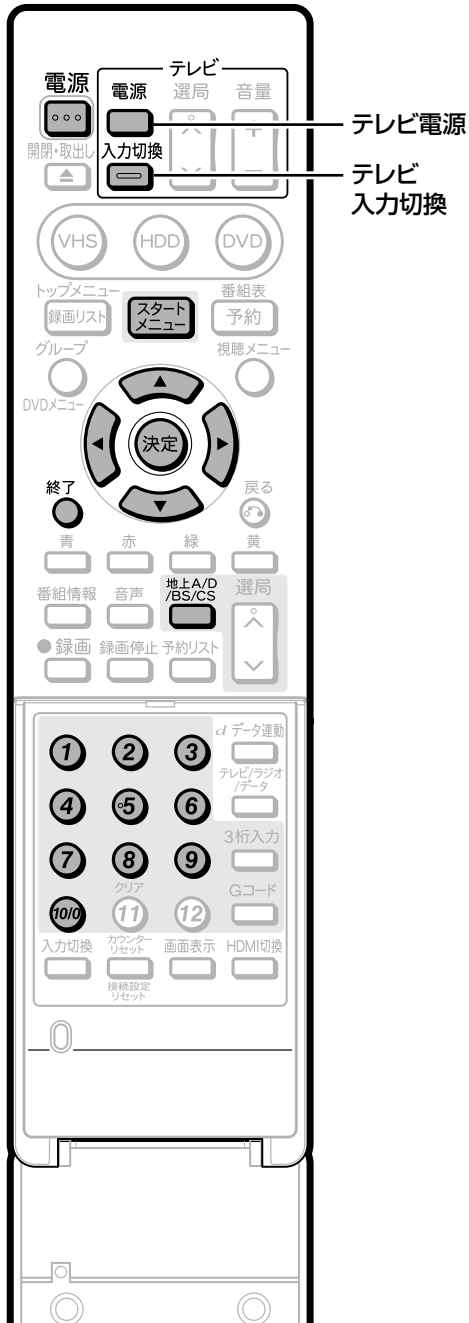

ふたを開けたところ

お知らせ

- スタートメニュー画面について
- スタートメニュー画面は表示後、何も操作しないと約1分後に自動的に消えます。表示されている間に次の操作をしてください。

● 受信強度の確認やアンテナ電源を設定する

- 地上デジタル放送では設定の必要がありません。「アンテナ・信号テストをする」(78ページ)から設定してください。

操作開始

- ① テレビの電源を入れる
② テレビの入力切換を本機を接続した外部入力チャンネル(ビデオ1、外部入力1など)にする
- リモコンの または本体の電源ボタンを押し、本機の電源を入れる
- 地上A/D/BS/CS を何回か押して「BSデジタル放送」を選び、 を押す
 - 画面に「放送が受信できません」と表示されても、設定を行うことができます。
 - 110度CSデジタル放送については を何回か押して「CS1デジタル放送」または「CS2デジタル放送」を選び、 を押します。

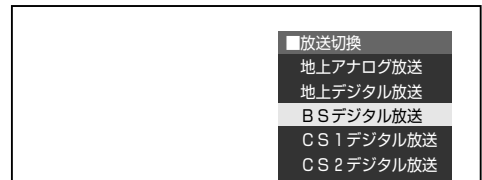

- ① を押す
- ② で「各種設定」を選び、 を押す

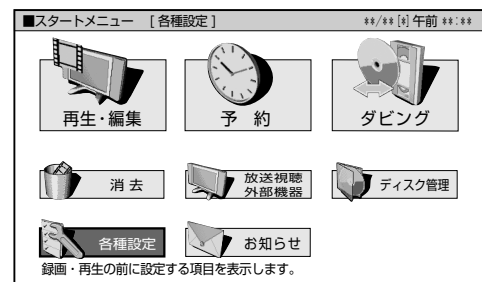

- ① で「設置調整」を選ぶ
- ② で「アンテナ設定」を選び、 を押す

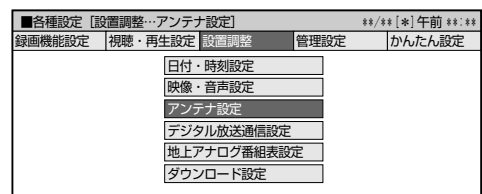



- アンテナ設定画面が表示されます。

設定

地上・BS・110度CSデジタル放送を視聴するための準備 つづき

次ページの手順6へつづく

6  で「電源・受信強度表示」を選び、 を押す

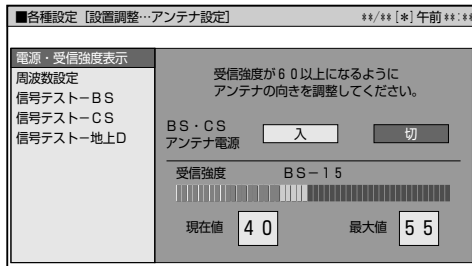

- 「初期設定」の「BS・110度CS放送用アンテナ電源の設定をする」(49ページ)でアンテナ電源の設定が済んでいるときは手順8に進みます。

7  で「入」または「切」を選ぶ

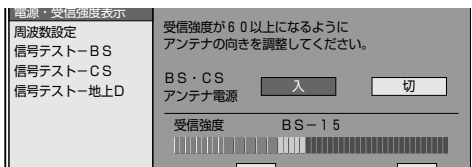

「入」...個人でアンテナを設置・接続している場合に選びます。
「切」...共聴アンテナに接続している場合など、電源を供給しないときに選びます。(工場出荷時の設定)

- 「アンテナ線がショートしています。アンテナ電源を「切」にしました。アンテナ接続をご確認ください。【E207】」のメッセージが表示されたときは、一度「切」を選びます。放送が映らないときは、アンテナ接続を確認してから再度「入」を選びます。

● 受信強度を確認・調整する

- アンテナの調整が済んでいる場合(共聴タイプのアンテナの場合)は、この手順は必要ありません。

8 アンテナレベルが最大になるように、アンテナの向きを調整する

- アンテナレベル(受信強度)が60以上になるように、アンテナの向きを調整してください。



9  を押し、通常画面に戻す

 お知らせ

- 「電源・受信強度表示」や「信号テスト」を選択しているときに表示される受信強度表示は、アンテナの角度の最適値を確認するためのものです。表示される数値などは具体的な信号強度などを示すものではありません。



【アンテナ・信号テストをする】

- 受信したBS・110度CSデジタル放送や地上デジタル放送の受信強度を確認します。



操作開始

- ① テレビの電源を入れる
- ② テレビの入力切替を本機を接続した外部入力チャンネル(ビデオ1、外部入力1など)にする

- 2 リモコンの 、または本体の電源ボタンを押し、本機の電源を入れる

- 3  を何回か押して「BSデジタル放送」を選び、 を押す

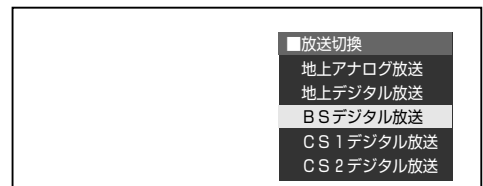

- 画面に「放送が受信できません」と表示されても、設定を行うことができます。

- 110度CSデジタル放送については  を何回か押して「CS1デジタル放送」または「CS2デジタル放送」を選び、 を押します。



- 4 ①  を押す
- ②  で「各種設定」を選び、 を押す



- 5 ①  で「設置調整」を選ぶ
- ②  で「アンテナ設定」を選び、 を押す

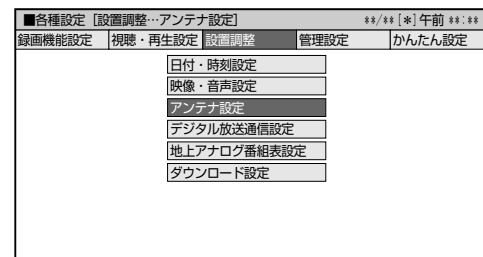

6

▲▼ で「信号テスト-BS」を選び、

決定を押す

- 110度CSデジタル放送は「信号テスト-CS」を選び決定を押してください。
- 地上デジタル放送は「信号テスト-地上D」を選び、決定を押してください。

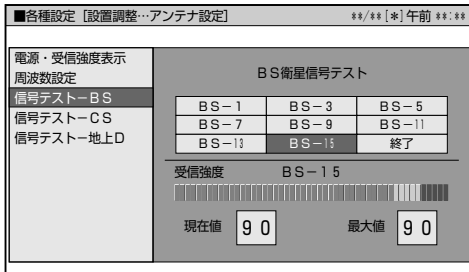

7

「BS-1」～「BS-15」のうち、確認したい項目を▲▼で選び、決定を押す

- 110度CSデジタル放送は「CS-2」～「CS-24」を選び決定を押してください。
- 地上デジタル放送は「地上-D1」～「地上-D12」を選び決定を押してください。

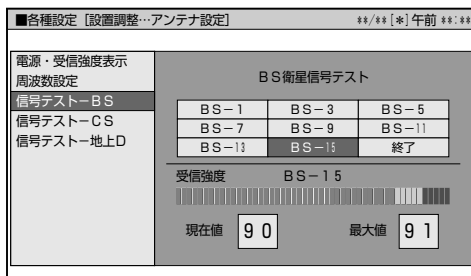

- アンテナレベル(受信強度)が60以上であることを確認してください。

8

▲▼で「終了」を選び、決定を押す

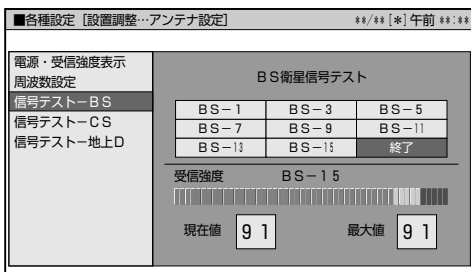

9

終了を押す、通常画面に戻す

電話回線の設定

- お使いになっている電話回線の設定をします。電話回線が接続されていることを確認し、設定してください。(43ページ参照)

電話回線の自動設定

操作開始

- ① テレビの電源を入れる
 - ② テレビの入力切替を本機を接続した外部入力チャンネル(ビデオ1、外部入力1など)にする
- 2 リモコンの電源、または本体の電源ボタンを押す、本機の電源を入れる

3

- ① スタートメニューを押す
- ② ▲▼で「各種設定」を選び、決定を押す

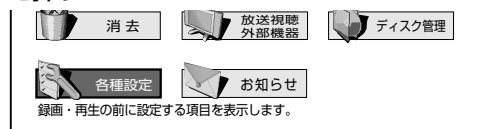

4

- ① ▲▼で「設置調整」を選ぶ
- ② ▲▼で「デジタル放送通信設定」を選び、決定を押す

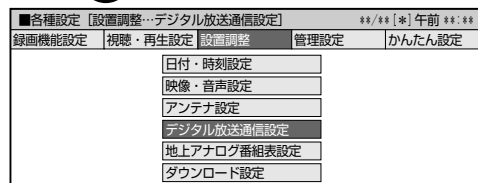

5

- ① ▲▼で「電話回線設定・自動」を選び、決定を押す
- ② 「テスト実行」で決定を押す

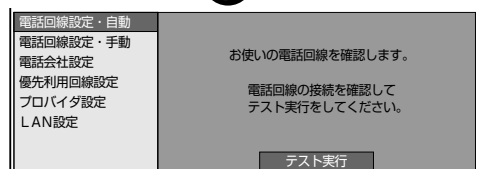

- 「テスト実行中」→「テスト終了」と表示が変われば、電話回線の設定は完了です。「テスト終了」で決定を押してください。
- 2回以上連続して電話回線の設定確認ができなかった場合は、自動的に外線発信番号の設定画面に切り換わります。次の「外線発信番号の設定」を行ってください。

お知らせ

- 電話回線のテスト実行には、回線接続料がかかります。
- IP電話をご使用の場合は、電話回線を接続しても、設定ができません。

スタートメニュー画面について

- スタートメニュー画面は表示後、何も操作しないと約1分後に自動的に消えます。表示されている間に次の操作をしてください。

● 外線発信番号の設定

- 電話回線の自動判定が2回以上連続してできなかった場合は、次の画面が表示されますので、再設定してください。

操作開始

1 で外線発信番号「なし」または「あり」を選び、 を押す

「なし」...外線交換機を使用しない場合(通常の一般家庭)
「あり」...電話交換機などをご使用の場合

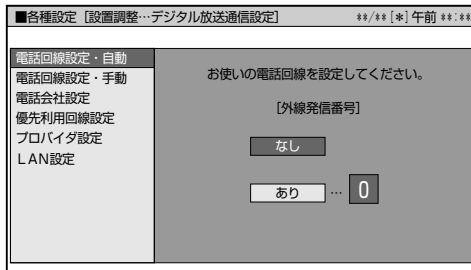

- 「あり」を選んだ場合は、数字ボタン(1~10/0)で外線発信番号を入力してから、 を押します。
- 外線発信番号はお間違いのないように設定してください。

2 「テスト実行」で を押す

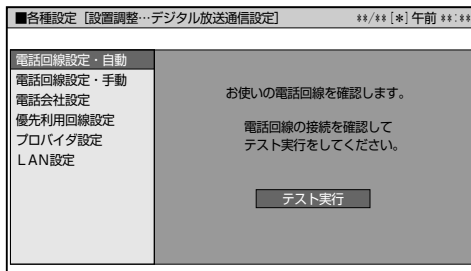

- 「テスト実行」→「テスト実行中」→「テスト終了」と表示が変われば、電話回線の設定は完了です。
- 電話回線の設定確認ができなかった場合は、手順1に戻ります。どうしても自動で電話回線の設定ができない場合は、「電話回線の手動設定」を行ってください。

● 電話回線の手動設定

- どうしても自動で電話回線設定ができない場合は、次の手順により手動で設定してください。

操作開始

1 ① テレビの電源を入れる
② テレビの入力切替を本機を接続した外部入力チャンネル(ビデオ1、外部入力1など)にする

2 リモコンの 、または本体の電源ボタンを押し、本機の電源を入れる

3 ① を押す
② で「各種設定」を選び、 を押す



4 ① で「設置調整」を選ぶ
② で「デジタル放送通信設定」を選び、 を押す

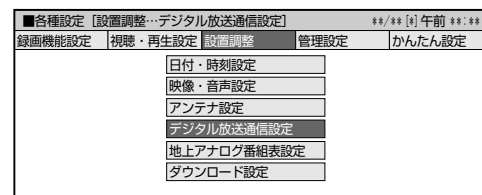

5 ① で「電話回線設定・手動」を選び、 を押す

② 「現在の設定」を確認し、「次へ」で を押す

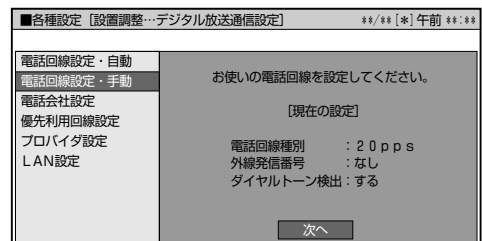

6

6 でお契約の電話回線種別を選び、決定を押す

- 契約している電話回線種別(ダイヤル方式)がわからない場合は、お近くのNTT営業窓口にお問い合わせください。

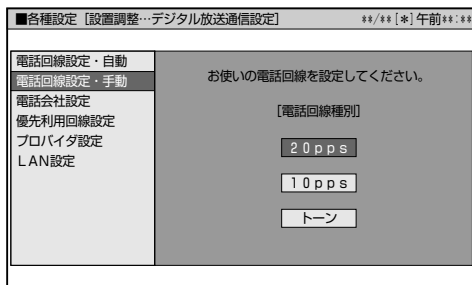

7

7 ① でお外線発信番号「なし」または「あり」を選ぶ

- 「あり」を選んだ場合は、数字ボタン(1~0)でお外線発信番号を右のボックスに入力してください。

② 決定を押す

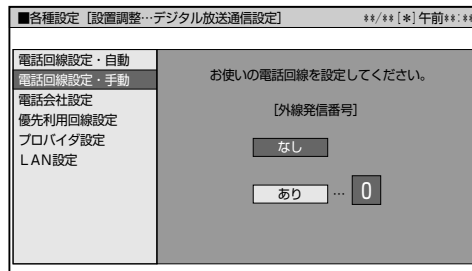

8

8 ② でダイヤルトーン検出「する」または「しない」を選び、決定を押す

- NTT回線に直結している場合は「する」を選び、交換機を中継する場合は、交換機の機種により「する」または「しない」を選んでください。

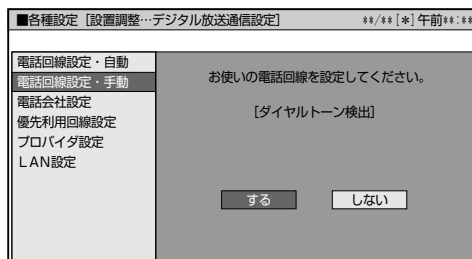

9

9 終了を押し、通常画面に戻す

電話会社設定

- 各放送局と、電話回線を使って通信する際に利用する電話会社に関する設定です。
- 通常は設定する必要はありません。

● 発信者番号通知設定

- 通信後、放送局などの相手先に電話番号を通知するかどうかの設定です。

操作開始

1

- ① テレビの電源を入れる
- ② テレビの入力切替を本機を接続した外部入力チャンネル(ビデオ1、外部入力1など)にする

2

- ② リモコンの電源、または本体の電源ボタンを押す、本機の電源を入れる

3

- ③ スタートメニューを押して、方向キーで「各種設定」を選び、決定を押す

4

- ④ ① で「設置調整」を選ぶ
- ② ② で「デジタル放送通信設定」を選び、決定を押す

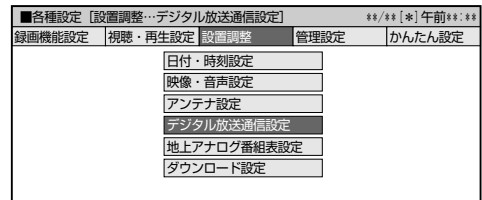

5

- ⑤ ② で「電話会社設定」を選び、決定を押す

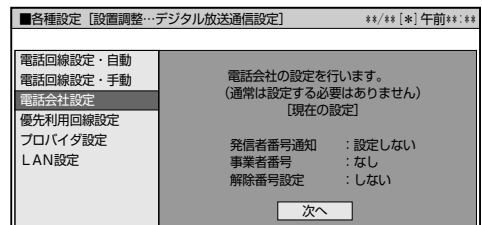

6

- ⑥ 「現在の設定」を確認し、「次へ」で決定を押す

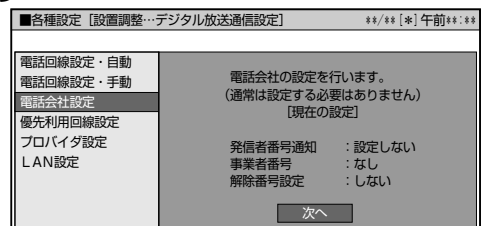

次ページの手順7へつづく

7 で「設定しない」「186」
「184」のいずれかを選び、**決定**を押す
「設定しない」...「186」「184」のどちらにも設定しません。
「186」.....番号を通知します。
「184」.....番号を通知しません。

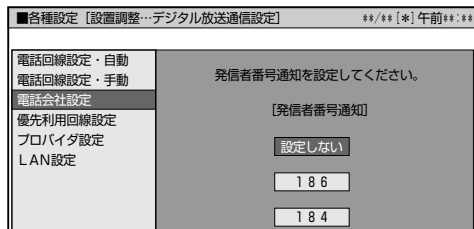

● 事業者番号設定

- 電話回線での通信に利用する電話会社の事業者番号を登録します。

8 で利用している電話会社の
事業者番号を選び、**決定**を押す

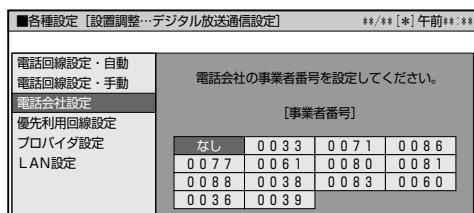

- 事業者番号がわからないときは、電話会社にお問い合わせください。

● 解除番号設定

- マイラインプラスの登録をしている場合、登録している電話会社を使わずに発信することが出来ます。

9 で「する」または「しない」を選び、
決定を押す
「する」.....マイラインプラスを解除するための番号「122」
を付けて発信します。
「しない」...マイラインプラスを解除しないで発信します。

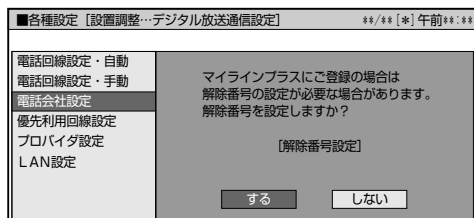

10 **終了**を押す、通常画面に戻す





地域と郵便番号を設定する

- 緊急ニュースなどの文字スーパーやデータ放送などは、地域によって放送される内容が異なることがあります。お客さまがお住まいの地域に向けた情報を受信するために、必ず地域設定を行ってください。

● 地域選択

- かんたん設定の「地上デジタル設定」を行ったときは、83ページ「郵便番号設定」の手順8から設定してください。

操作開始

- ① テレビの電源を入れる
② テレビの入力切換を本機を接続した外部入力チャンネル(ビデオ1、外部入力1など)にする
- 2 リモコンの 、または本体の電源ボタンを押す、本機の電源を入れる
- 3 ① を押す
② で「各種設定」を選び、**決定**を押す
- 4 ① で「視聴・再生設定」を選ぶ
② で「デジタル放送視聴設定」を選び、**決定**を押す

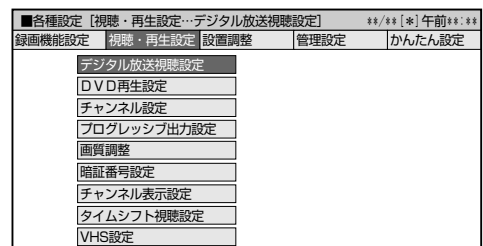

5 で「地域選択」を選び、**決定**を押す

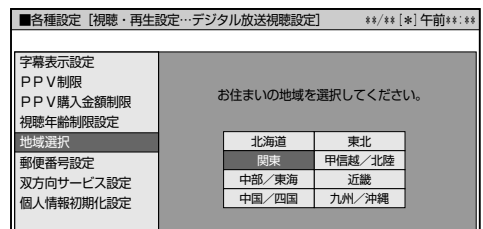

6 でお住まいの地域を選び、**決定**を押す

7 でお住まいの都道府県を選び、を押す

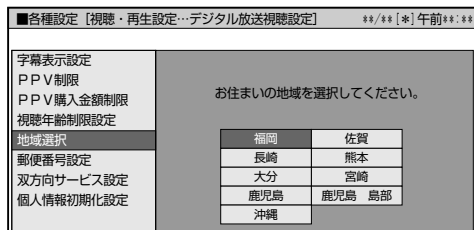

- 手順5の画面に戻ります。

● 郵便番号設定

8 で「郵便番号設定」を選び、を押す

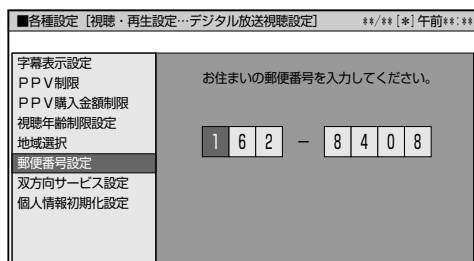

9 数字ボタン (~) で郵便番号を入力し、を押す

- 入力した番号を修正したいときは、で修正したい欄を選び、数字ボタンで入力し直します。

10 を押し、通常画面に戻す

お知らせ

スタートメニュー画面について

- スタートメニュー画面は表示後、何も操作しないと約1分後に自動的に消えます。表示されている間に次の操作をしてください。

地上デジタル放送を視聴するための準備

地上デジタル放送のチャンネル設定について

- 地上デジタル放送を視聴するためのチャンネル設定です。
- チャンネル設定をする前に次の接続・設定をしておいてください。
 - ① UHFアンテナを接続する一基本的な接続(地上デジタル放送を見る)(23・24ページ)
 - 地上デジタル放送の受信には、UHFアンテナが必要です。
 - ② 地上・BS・110度CSデジタル放送を視聴するための準備を行う(78ページ「アンテナ・信号テストをする」～83ページ)
- チャンネル設定項目について

メニュー項目	内容
チャンネル設定－自動 ☞ 86 ページ	<ul style="list-style-type: none">● お住まいの地域で受信可能な地上デジタル放送のチャンネルを自動登録するときに選びます。● 最初のチャンネル設定は、必ず「自動」で行ってください。また、引っ越しなどでお住まいの地域が変わった場合も再度、自動登録をしてください。● かんたん設定で地上デジタル設定を行ったときは、チャンネル設定は済んでいます。
番組表取得設定 ☞ 88 ページ	<ul style="list-style-type: none">● 地上デジタル放送の電子番組表(EPG)情報を取得するための設定です。
チャンネル確認／変更 ☞ 92～94 ページ	<ul style="list-style-type: none">● 登録した放送チャンネルをリスト表示して、確認することができます。● 登録したチャンネルの、番号重複時の変更や選局(入順/V逆)ボタンでのチャンネルスキップを設定することができます。
チャンネル設定－追加 ☞ 95 ページ	<ul style="list-style-type: none">● 設定後、新しく開始された放送チャンネルを追加登録するときに選びます。● すでに登録されているチャンネルはそのまま残ります。

地上デジタル放送の受信チャンネル番号・枝番について

- 地上デジタル放送では、チャンネルボタン(①～⑫)のチャンネル番号のほかに、3桁のチャンネル番号が付けられています。1つの放送局が複数の番組を同時に放送する場合には、3桁のチャンネル番号で区別することになります。
- 3桁チャンネル番号は、放送地域内(都府県、北海道は7地域)ではそれぞれ別番号になっています。したがって、通常は3桁で放送番組を特定できます。ただし、お住まいの地域により、隣接する他地域の放送も受信できることがあります。この場合は、3桁チャンネル番号が重複するケースがあります。このケースでは、さらにもう1桁(これを「枝番」といいます)を入力して選局することになります。

地上デジタル放送のケーブルテレビ(CATV)放送対応について

- 本機で地上デジタル放送が受信できるケーブルテレビ(CATV)の方式は、「CATVパススルー方式」*です。(「トランスモジュレーション方式」には対応していません。)
- *CATVパススルー方式とは：ケーブルテレビ(CATV)配信局が地上デジタル放送を、内容はそのままCATV網に流す放送方式です。
この方式では、地上デジタル放送が本来使っているUHF帯のチャンネルとは異なる他のチャンネルに周波数を変換して再送信することがあります。本機で受信できるのは、「UHF帯」、「VHF帯」、「ミッドバンド(MID：C13～C22)帯」、「スーパーハイバンド(SHB：C23～C63)帯」です。

地上デジタル放送のチャンネル設定の手順

- 地上デジタル放送を楽しむため、次のステップで設定を行ってください。

1. アンテナを接続する →地上デジタル放送を視聴するとき(23・24ページ)

- ### 2. 電話回線やLANに接続する →電話回線を接続するとき(42ページ)、電話回線の設定をするとき(79ページ) →LAN接続するとき(102ページ)、LAN設定するとき(103ページ)
- 地上デジタル放送の双方向サービスなどを楽しむために接続します。

3. B-CASカードを本機にセットする(76ページ)

- 地上デジタル放送は、B-CASカードをセットしないとご覧になれません。
- 同梱のはがきまたはホームページでユーザー登録を行ってください。(登録は無料です。)

4. 地上・BS・110度CSデジタル放送を視聴するための準備を行う (78ページ「アンテナ・信号テストをする」～83ページ)

- デジタル放送では、地域ごとに特有の放送が行われている場合があります。
お住まいの地域特有の放送が受信できるように、地域設定と郵便番号設定は必ず行ってください。

5. 地上デジタル放送のチャンネルを自動設定する(86ページ)

- かんたん設定で地上デジタル設定を行ったときは、チャンネル設定は済んでいます。

6. 地上デジタル放送の番組表取得設定をする(88ページ)

- 電子番組表(EPG)データを取得するための設定です。

※地上デジタル放送は、2003年12月から開始された放送です。

関東、中部、近畿の3大都市圏の一部で2003年12月から開始され、その他の地域でも2006年までに放送が開始される予定です。

お住まいの地域でデジタル放送が開始されていない場合は視聴できません。

地上デジタル放送のチャンネルを自動設定する

- 初めて受信登録するときや、引っ越しなどでお住まいの地域が変わった場合に設定します。
- チャンネル設定の前に、必ず地域と郵便番号の設定(82ページ)をしておいてください。

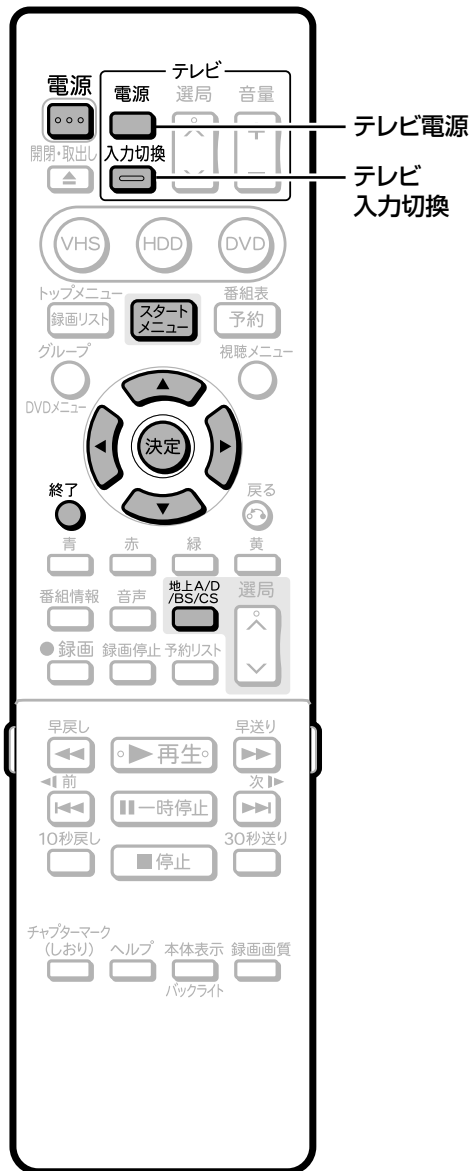

準備

- 地上デジタル放送の受信には、UHFアンテナが必要です。UHFアンテナを接続してください。(23・24ページ)
- を何回か押して「地上デジタル放送」を選び、 を押します。
- 地上・BS・110度CSデジタル放送を視聴するための準備を、はじめに行ってください。(78ページ「アンテナ・信号テストをする」～83ページ)

操作開始

1

- を押す
- で「各種設定」を選び、 を押す



2

- で「視聴・再生設定」を選ぶ
- で「チャンネル設定」を選び、 を押す

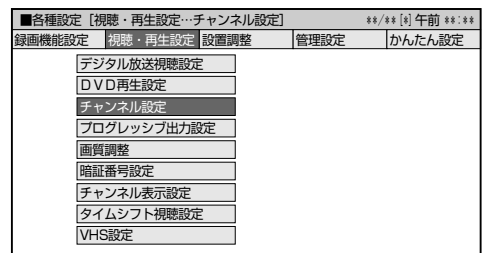

3

- で「地上デジタルチャンネル設定」を選び、 を押す

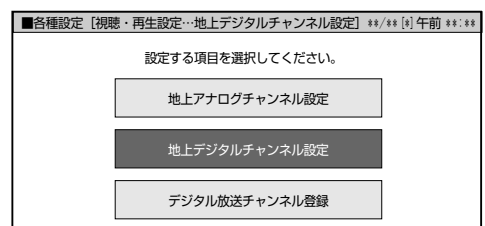

お知らせ

スタートメニュー画面について

- スタートメニュー画面は表示後、何も操作しないと約1分後に自動的に消えます。表示されている間に次の操作をしてください。

4 で「チャンネル設定—自動」を選び、**決定**を押す

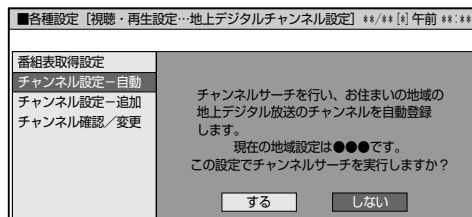

5 で「する」を選び、**決定**を押す

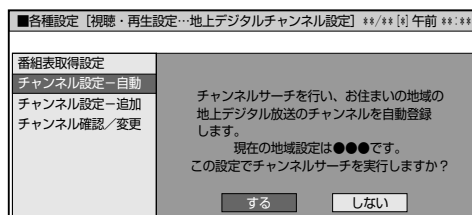

6

- 自動設定が開始され、確認中の画面が表示されます。

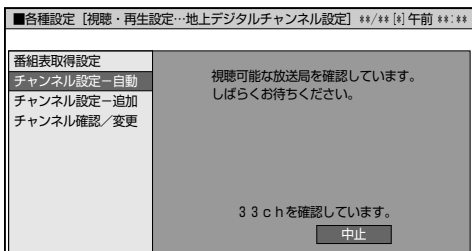

- 自動設定が終了すると、登録終了の画面になります。

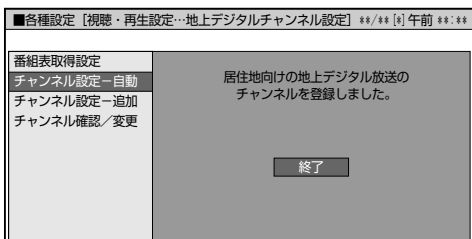

- 途中で中止を押したときは、チャンネル設定がされません。再度設定し直すときは、地上デジタルチャンネル設定で設定し直してください。

7 「終了」で**決定**を押す

8 を押し、通常画面に戻す

アンテナ・信号テストをする

- 受信した地上デジタル放送の受信強度を確認します。

操作開始

- 79ページの手順6で「信号テスト—地上D」を選び、**決定**を押す
- 79ページの手順7～9を行い、アンテナレベルを確認する

地上デジタル放送の番組表取得設定をする

- 地上デジタル放送の電子番組表 (EPG) の情報は、送信している各放送チャンネルから取得する必要があります。地上デジタル放送の電子番組表情報を取得するには、地上デジタル放送の各チャンネルを選局するか、番組表取得設定を「する」に設定し、電源を切ることによって取得することができます。

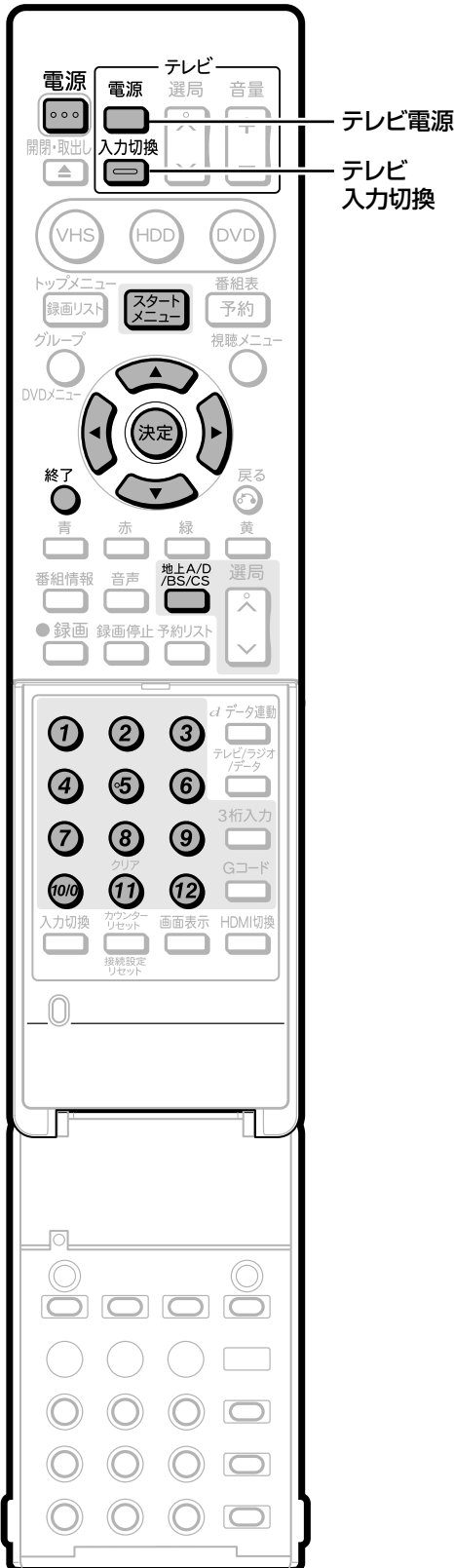

ふたを開けたところ

操作開始

- ① テレビの電源を入れる
② テレビの入力切換を本機を接続した外部入力チャンネル(ビデオ1、外部入力1など)にする
- リモコンの電源、または本体の電源ボタンを押し、本機の電源を入れる
- 地上A/D/BS/CSを何回か押して「地上デジタル放送」を選び、決定を押す

- ① スタートメニューを押す
② 左右の方向キーで「各種設定」を選び、決定を押す



- ① 左右の方向キーで「視聴・再生設定」を選ぶ
② 上下の方向キーで「チャンネル設定」を選び、決定を押す

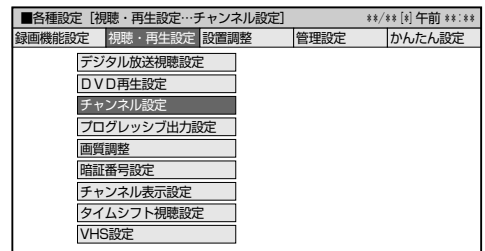

- ① 上下の方向キーで「地上デジタルチャンネル設定」を選び、決定を押す

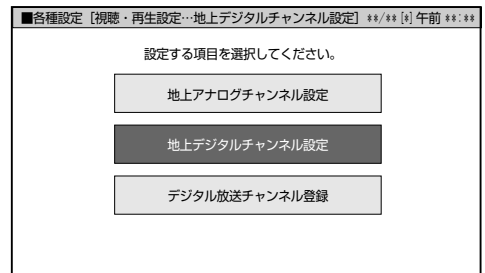

7

▲▼で「番組表取得設定」を選び、
決定を押す

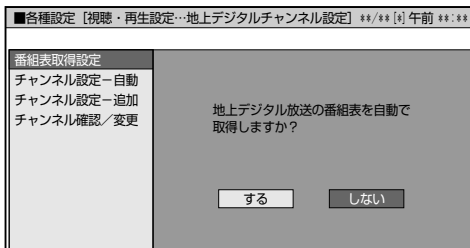

8

◀▶で「する」または「しない」を選び、
決定を押す

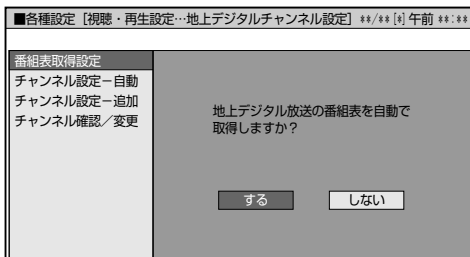

- 「する」に設定したときは、電源を「切」にすると電子番組表 (EPG) 情報を取得します。
- 「しない」に設定したときは、視聴している放送局のみ番組表 (EPG) 情報を取得します。

9

終了 ● を押し、通常画面に戻す

地上デジタル放送の電子番組表 (EPG) 情報を取得する

操作開始

1 本機の電源を切る

- 電源を「切」にすると、自動的に電子番組表 (EPG) 情報を取得します。
- 電子番組表 (EPG) 情報を取得しているときは、内部の電源が入っているため、本体表示部に「地上D番組表取得中」と表示され、本体後面ファンが回っています。情報を取得し終わると、内部の電源が自動的に切れます。

取得中の本体表示部

地上D番組表取得中

お知らせ

- 電波状態 (受信状態) によっては、電子番組表 (EPG) 情報が取得できない場合があります。
- 番組表取得設定を「する」に設定しているときは、電源を切るたびに電子番組表 (EPG) 情報を取得します。電子番組表 (EPG) 情報の取得には、最大で約30分かかることがあります。
- 電子番組表 (EPG) 取得中は本体内部の電源が入っているため「リモコン番号を設定しよう」(108ページ) は設定できません。

電子番組表 (EPG) について

- 電子番組表 (EPG) の表示のしかたや使いかたについては、**2. 操作編 50ページ**をご覧ください。

● 工場出荷時に設定されているチャンネル一覧

地上デジタル放送チャンネル

チャンネルボタン	放送局名	チャンネル番号
①	NHK総合	011
②	NHK教育	021
③	—	—
④	日本テレビ	041
⑤	テレビ朝日	051
⑥	TBS	061
⑦	テレビ東京	071
⑧	フジテレビジョン	081
⑨	東京MXテレビ	091
10/0	—	—
⑪	—	—
⑫	放送大学	121

※2006年1月現在







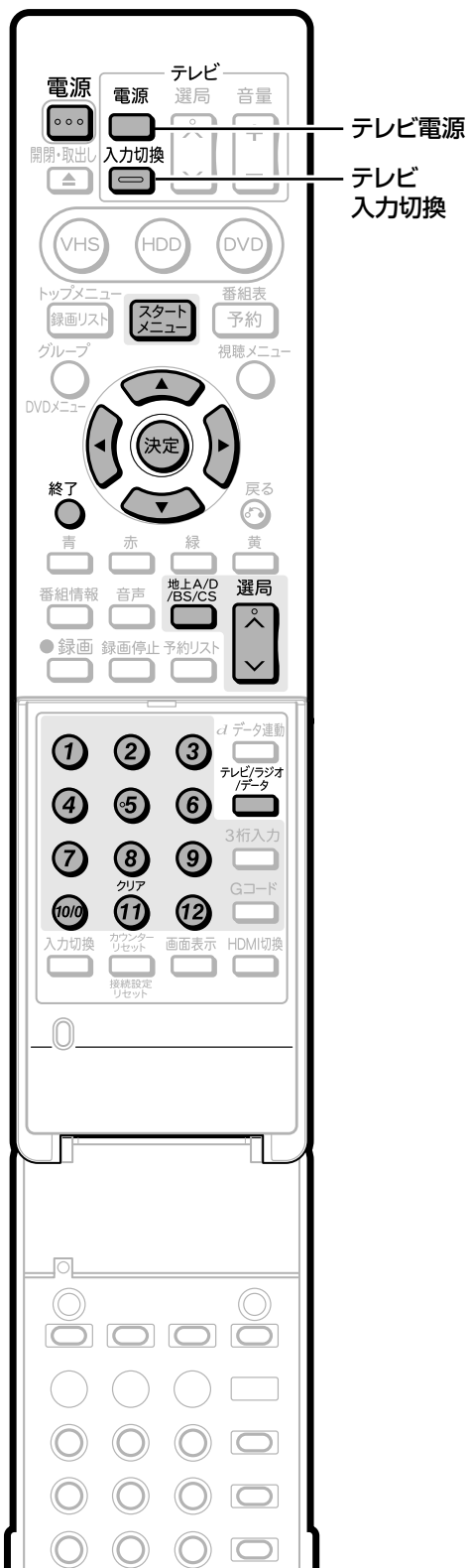

リモコンに登録されているチャンネルを確認する(BS・110度CSデジタル放送) //////////////

はじめに





- リモコンの数字ボタンに現在登録されているチャンネルを確認することができます。
- 現在登録されていないチャンネルを追加登録することもできます。(91ページ)
- チャンネル登録画面を表示中に  を押し、放送の種類が切り換わり、登録されているチャンネルを確認できます。

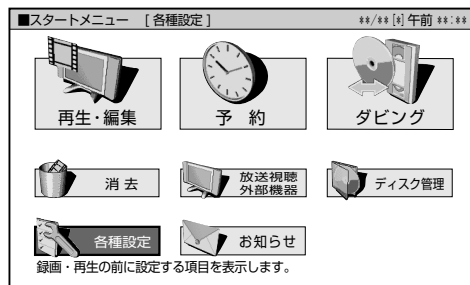

操作開始

- ① テレビの電源を入れる
② テレビの入力切換を本機を接続した外部入力チャンネル(ビデオ1、外部入力1など)にする
- リモコンの 、または本体の電源ボタンを押し、本機の電源を入れる
- 確認したい放送を選び、 を押す
 - BSデジタル放送のチャンネルを確認するときは、 を何回か押して「BSデジタル放送」を選び、 を押します。
 - 110度CSデジタル放送のチャンネルを確認するときは、 を何回か押して110度CSデジタル放送(「CS1デジタル放送」または「CS2デジタル放送」)を選び、 を押します。
-   で「各種設定」を選び、 を押す



- ①  で「視聴・再生設定」を選ぶ
- ②   で「チャンネル設定」を選び、 を押す

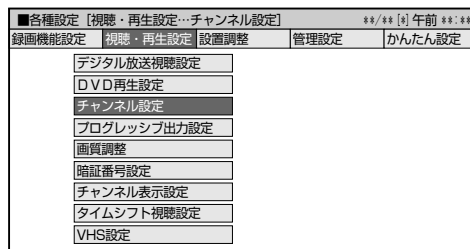

次ページの手順6へつづく 

6 設定メニューで「デジタル放送チャンネル登録」を選び、「決定」を押す

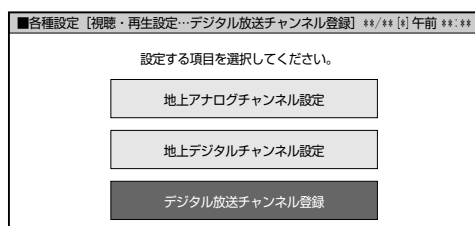

- 登録されているチャンネルの一覧が表示されます。
[例] BSデジタル放送の、テレビ放送の一覧

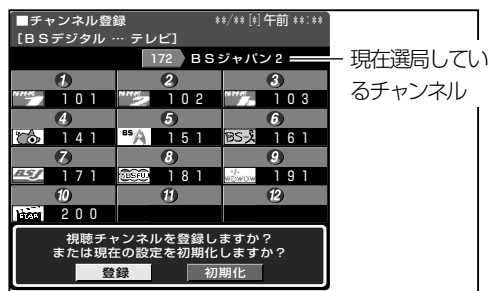

- 確認後、画面表示を消すときは **終了** を押します。

5 設定メニューで「デジタル放送チャンネル登録」を選び、「決定」を押す

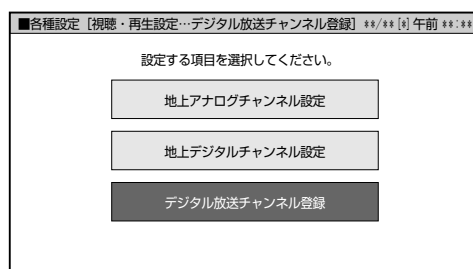

6 設定メニューで「登録」を選び、「決定」を押す



7 登録したいチャンネルボタン(①~⑫)を押す

- 設定メニューでも選べます。選択後、**決定** を押します。
[例] 「BSジャパン2」(172チャンネル)を **クリア** に登録する場合は、チャンネルボタン **11** を押します。



8 設定メニューで「する」を選び、「決定」を押す



9 終了を押す、通常画面に戻す

チャンネルボタンにBS・110度CSチャンネルを追加登録する

操作開始

- ① テレビの電源を入れる
② テレビの入力切替を本機を接続した外部入力チャンネル(ビデオ1、外部入力1など)にする
- リモコンの **電源**、または本体の電源ボタンを押し、本機の電源を入れる
- ① BSデジタル放送に切り換え、**選局** で登録したいチャンネルを選局する
② **スタートメニュー** を押す
③ 設定メニューで「各種設定」を選び、「決定」を押す
- ① 設定メニューで「視聴・再生設定」を選ぶ
② 設定メニューで「チャンネル設定」を選び、「決定」を押す

リモコンに登録されているチャンネルを確認する (地上デジタル放送) //

はじめに

- 「地上デジタル放送のチャンネルを自動設定する」(86ページ)で設定したチャンネルをリスト表示して、確認することができます。
- 登録されたチャンネルの設定内容を変更することができます。
「数字ボタン」
 登録先のリモコン数字ボタンを変更します。
「枝番」
 チャンネル番号の4桁め(枝番)を変更します。
「スキップ」
 選局(△順/▽逆)ボタンでの選局時に、スキップするかないかを設定します。

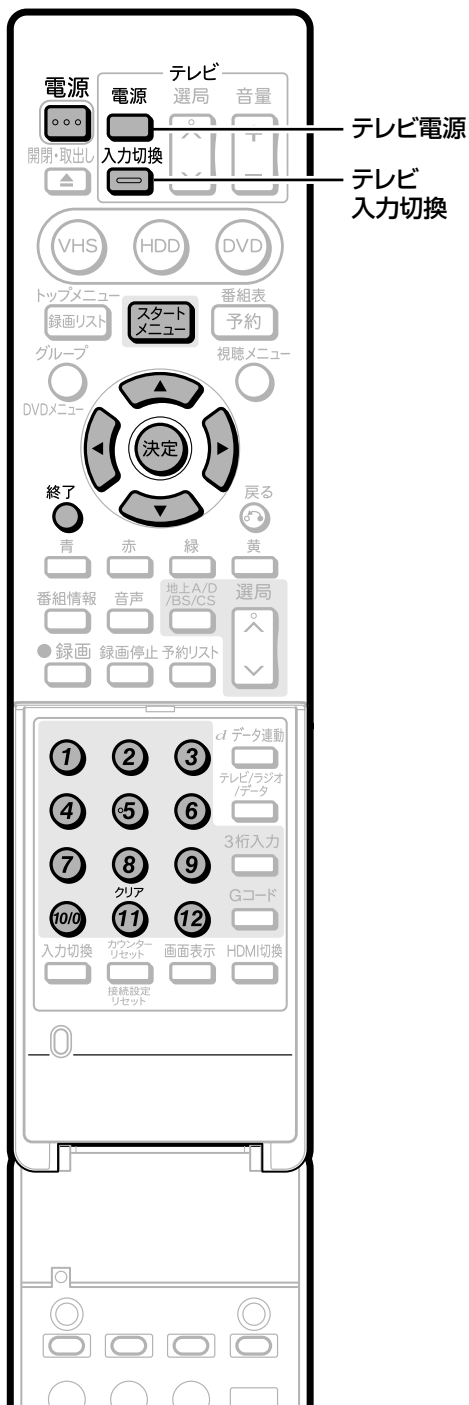

ふたを開けたところ

●登録されたチャンネルを確認する

- 登録された放送チャンネルをリスト表示します。

操作開始

- 1 ① テレビの電源を入れる
② テレビの入力切替を本機を接続した外部入力チャンネル(ビデオ1、外部入力1など)にする
- 2 リモコンの または本体の電源ボタンを押し、本機の電源を入れる
- 3 地上デジタル放送を視聴中に を押す



- 4 で「各種設定」を選び、 を押す
- 5 ① で「視聴・再生設定」を選ぶ
② で「チャンネル設定」を選び、 を押す

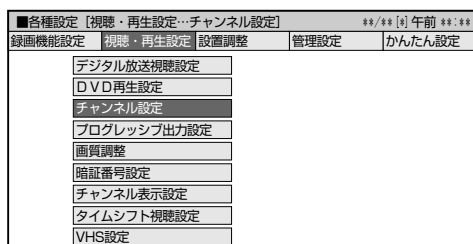

次ページの手順6へつづく

6 設定メニューで「地上デジタルチャンネル設定」を選び、「決定」を押す

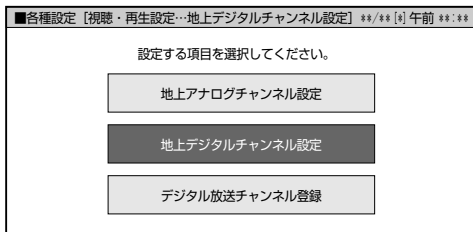

7 設定メニューで「チャンネル確認/変更」を選び、「決定」を押す

- 登録された放送チャンネルがリスト表示されます。
- 設定メニューで放送チャンネルをスクロールすることができます。

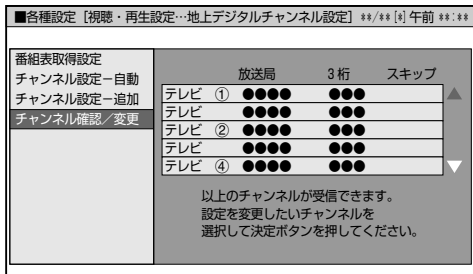

- ここで操作を終えるときは、「終了」を押します。

登録先の数字ボタンを変更する

- 登録された放送チャンネルの、登録先リモコン数字ボタンを他の数字ボタンに変更します。

8 設定メニューで変更したい放送チャンネルを選び、「決定」を押す



9 設定メニューで「数字ボタン」を選び、「決定」を押す

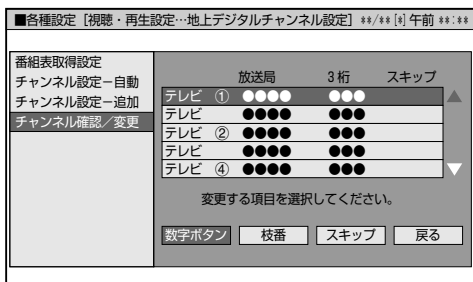

- 数字ボタン入力欄が表示されます。
- 「戻る」を選んで「決定」を押すと、1つ前の画面に戻ります。

10 変更する数字ボタンの番号を、チャンネルの数字ボタン(①~⑫)で入力し、「決定」を押す

[例] 3に変更する場合、「3」を押す

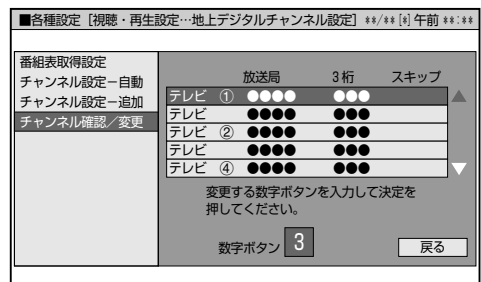

- 入力した数字が他のチャンネルの数字ボタンと重複している場合は、「数字ボタンが重複しています。数字ボタンを置き換えますか?」の確認画面が表示されます。置き換える場合は「確認」で「決定」を押してください。
- 「戻る」を選んで「決定」を押すと、1つ前の画面に戻ります。

11 設定メニューで「確認」を選び、「決定」を押す

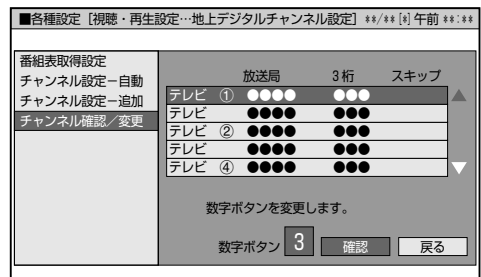

- 放送チャンネルリストの表示が変更されます。
- 「戻る」を選んで「決定」を押すと、1つ前の画面に戻ります。
- ここで操作を終えるときは、「終了」を押します。

枝番を変更する

- 受信された放送局の中で、3桁チャンネル番号が重複している場合は、4桁め(枝番)を変更して区別することができます。

12 設定メニューで変更したい放送チャンネルを選び、「決定」を押す

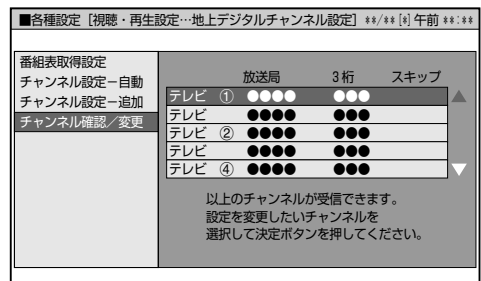

13 ◀▶ で「枝番」を選び、決定を押す

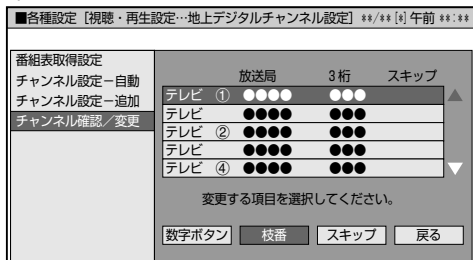

- 枝番入力欄が表示されます。
- 「戻る」を選んで決定を押すと、1つ前の画面に戻ります。

14 変更する枝番の数字を数字ボタン(1~10/0)で入力し、決定を押す

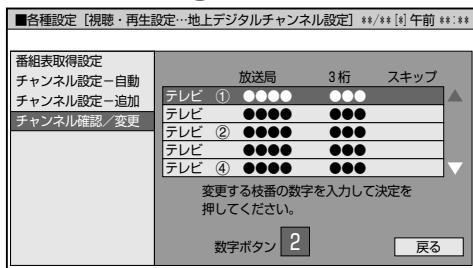

- 入力した枝番の数字が他チャンネルの枝番と重複している場合は、「枝番を置き換えますか」の確認画面が表示されます。置き換える枝番の数字を入力して決定を押してください。
- 「戻る」を選んで決定を押すと、1つ前の画面に戻ります。

15 ◀▶ で「確認」を選び、決定を押す

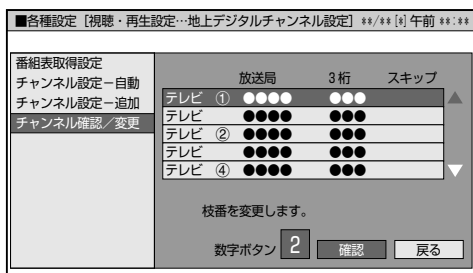

- チャンネルの枝番が変更されます。
- 「戻る」を選んで決定を押すと、1つ前の画面に戻ります。
- ここで操作を終えるときは、終了を押します。

お知らせ

- 枝番「0」は変更できません。

●視聴しないチャンネルをスキップする

- 選局(△順/▽逆)ボタンでチャンネル選局をしたときに、視聴しない放送チャンネルなどを飛ばして選局するよう、設定することができます。

16 ◀▶ でスキップしたい放送チャンネルを選び、決定を押す

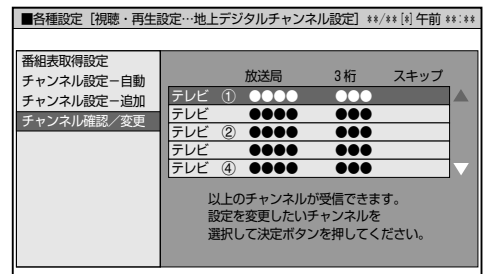

17 ◀▶ で「スキップ」を選び、決定を押す

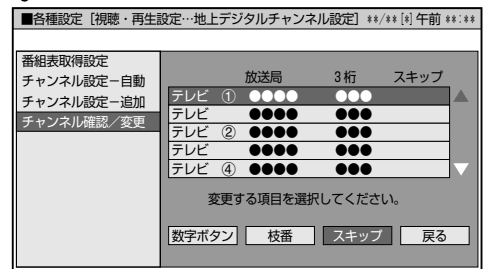

- スキップ選択画面が表示されます。

18 ◀▶ で「する」を選び、決定を押す

- スキップしないときは、◀▶ で「しない」を選び、決定を押します。



- 放送チャンネルリストのスキップ欄に「する」が表示されます。



19 終了を押し、通常画面に戻す

チャンネルを追加設定する

- 自動設定で登録した後、新しく開始された放送チャンネルを追加するときに行います。

操作開始

- ① テレビの電源を入れる
② テレビの入力切換を本機を接続した外部入力チャンネル(ビデオ1、外部入力1など)にする
- リモコンの電源ボタン、または本体の電源ボタンを押し、本機の電源を入れる
- 地上デジタル放送を視聴中にスタートメニューを押す

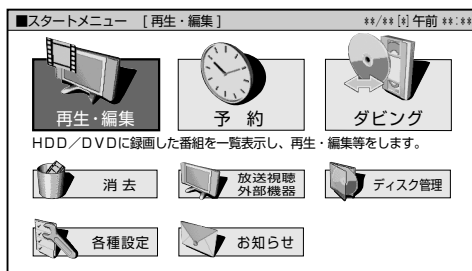

- ④ 各種設定を選び、決定を押す

- ⑤ ① 視聴・再生設定を選ぶ
② チャンネル設定を選び、決定を押す

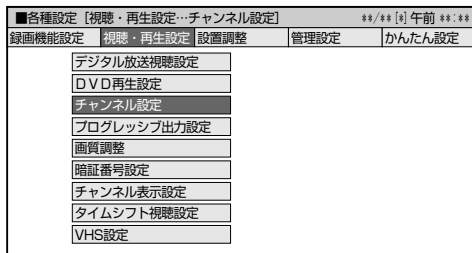

- ⑥ 地上デジタルチャンネル設定を選び、決定を押す

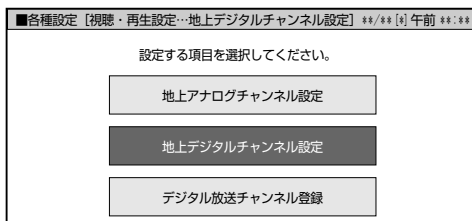

- ⑦ 決定を押す

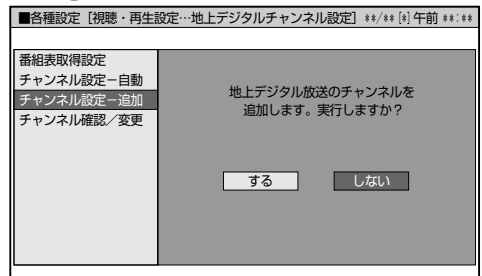

- ⑧ するを選び、決定を押す

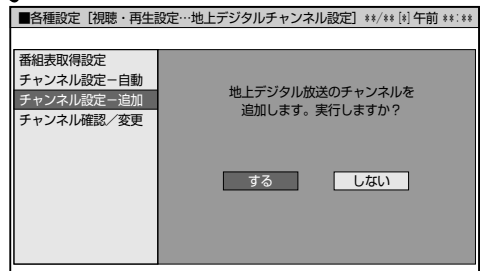

- 追加設定が開始され、確認中の画面が表示されます。

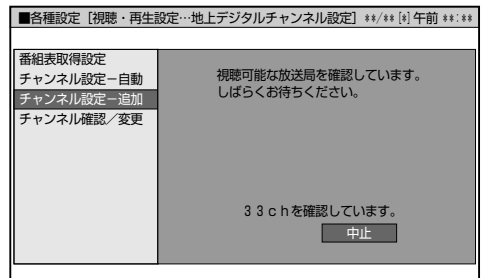

- 追加設定が終了すると、追加終了の画面が表示されます。

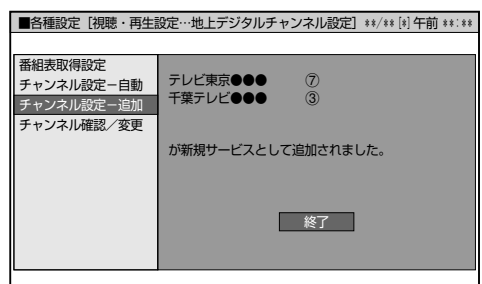

- ⑨ 終了を押す

- ⑩ 終了を押す、通常画面に戻す

文字入力のしかた

文字入力画面について

- プロバイダ設定(100ページ)を行うときに文字入力の必要な欄で**決定**を押すと、画面に文字入力画面が表示されます。この文字入力画面を使って、各入力欄に必要な文字・数字・記号を入力します。
- 予約名、グループ名、タイトル名などの、文字入力の必要な操作を選んだときも、文字入力画面が表示されます。

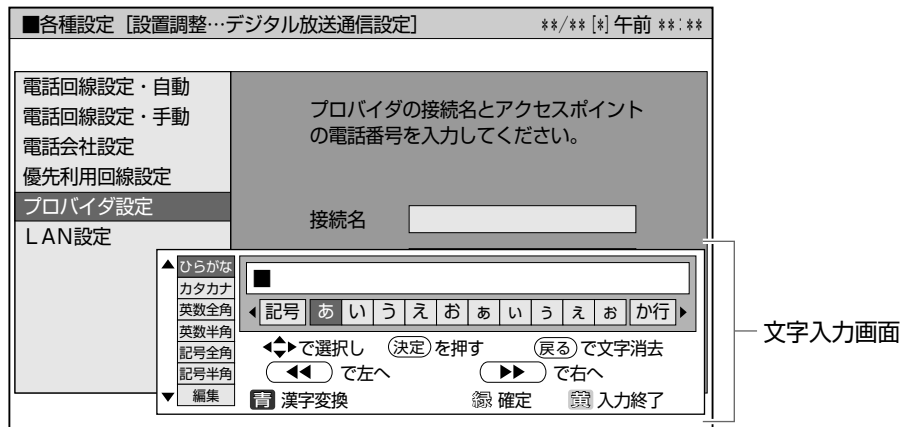

文字入力画面

文字入力画面の使いかた

- 文字入力画面は、 を使って操作します。

▼文字入力画面表示

文字モード
メニュー画面の入力欄の
内容により、入力に必要
な文字モードが表示され
ます。



カーソル(現在の入力位置)

- 決定ボタン:** 選択した文字グループの展開、または選択した文字の入力を確定します。
- カーソルボタン:** 入力文字(文字モード・文字グループ)の選択をします。
- 戻るボタン:** 文字入力欄の入力位置(カーソル)の文字を1文字消します。
- カラーボタン緑:** 入力した文字を確定します。
- カラーボタン黄:** 文字の入力操作を終了します。文字入力画面が消えます。
- カラーボタン青:** 入力したひらがなを漢字に変換します。
- 早送りボタン:** 文字入力欄のカーソルを右へ移動します。
- 早戻しボタン:** 文字入力欄のカーソルを左へ移動します。

文字入力の操作のしかたは98ページをご覧ください。

● 入力文字一覧表

文字モード	文字グループ (展開表示)
ひらがな	記号 あ行 か行 さ行 た行 な行 は行 ま行 や行 ら行 わ行 空白
	記号 一、。・「」ー (全角ハイフン) あ行 あいうえおあいうえお か行 かきくけこゝ
	さ行 さしすせそゝ た行 たちつてとっゝ な行 なにぬねの
	は行 はひふへほゝゝ ま行 まみむめも や行 やゆよやゆよ
	ら行 らりるれろ わ行 わをんわ 空白 (全角スペース)
カタカナ	記号 ア行 カ行 サ行 タ行 ナ行 ハ行 マ行 ヤ行 ラ行 ワ行 空白
	記号 一、。・「」ー (全角ハイフン) ア行 アイウエオアイウエオゝ カ行 カキクケコゝ
	サ行 サシスセソゝ タ行 タチツテトツゝ ナ行 ナニヌネノ
	ハ行 ハヒフヘホゝゝ マ行 マミムメモ ヤ行 ヤユヨヤユヨ
	ラ行 ラリルレロ ワ行 ワヲンワ 空白 (全角スペース)
英数全角	数字 ABC DEF GHI JKL MNO PQRS TUV WXYZ 空白
	数字 1 2 3 4 5 6 7 8 9 0 ABC ABCabc DEF DEFdef
	GHI GHIGHI JKL JKLjkl MNO MNOMNO
	PQRS PQRSpqrs TUV TUVtuv WXYZ WXYZwxyz
	空白 (全角スペース)
英数半角	数字 ABC DEF GHI JKL MNO PQRS TUV WXYZ 空白
	数字 1 2 3 4 5 6 7 8 9 0 ABC ABCabc DEF DEFdef
	GHI GHIGHI JKL JKLjkl MNO MNOMNO
	PQRS PQRSpqrs TUV TUVtuv WXYZ WXYZwxyz
	空白 (半角スペース)
記号全角	@,,: ;_~¥\$%!?'&#+* =/ _ " ' ^ ` ()<> []{} 空白
	@,,: @ . , : ;_~¥ ;_~¥ \$%!? \$%!?
	&#+* &# + * =/ _ = / _ " ' ^ ` " ' ^ `
	()<> () < > []{} [] { } 空白 (全角スペース)
記号半角	@,,: ;_~¥\$%!?'&#+* =/ _ " ' ^ ` ()<> []{} 空白
	@,,: @ . , : ;_~¥ ;_~¥ \$%!? \$ % ! ?
	&#+* & # + * =/ _ = / _ " ' ^ ` " ' ^ `
	()<> () < > [] { } [] { } 空白 (半角スペース)
編集	漢字変換 左へ 右へ 終了 文字削除 ※入力文字ではありません。各キーを選び決定ボタンを押すと、カラーボタン、戻るボタンの操作と同じ働きをします。

📢 お知らせ

- 本体表示部にタイトル名を表示したとき、記号半角の¥、\$、%、?、+、=、|、~、'、`、[]、{ }、<、>は、本体表示部では表示できない文字のため、「*」で表示されます。

文字を入力する



操作開始

1 プロバイダ設定画面(100・101ページ)の入力欄で**決定**を押し、文字入力画面を表示する



2 ① で「文字モード」を選ぶ
② で「文字グループ」を選び、**決定**を押し

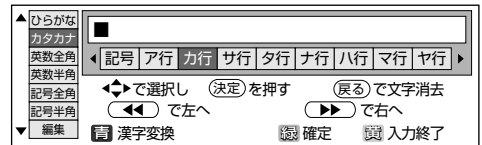

• 選んだ文字グループが展開されます。

3 で入力する文字を選び、**決定**を押し

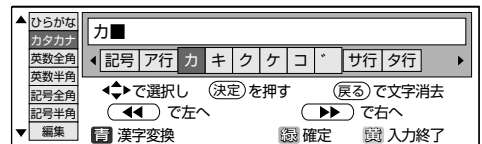
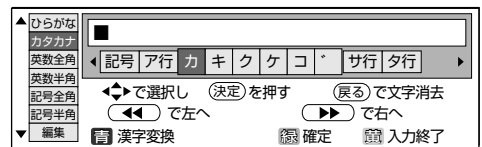

- 文字入力欄に、決定した文字が表示されます。
- 続けて手順2~3を行い、文字を入力します。
- 文字グループを変更したいときは文字候補の先頭/最後で または を押します。
- 文字モードを変更したいときは を押します。

4 を押し、入力を終了する

- プロバイダ設定画面の入力欄に完了した文字列が表示され、文字入力画面が消えます。

お知らせ

- 入力中に文字を消去する場合は、 (左へ) または (右へ) でカーソルを移動し、 を押します。

● だく点「㇀」や半だく点「㇁」を付ける

[例] 「び」を入力する

操作開始

1 ① で文字モード「ひらがな」を選ぶ

② で「は行」を選び、 を押す

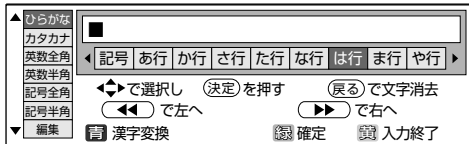

2 で「ひ」を選び、 を押す

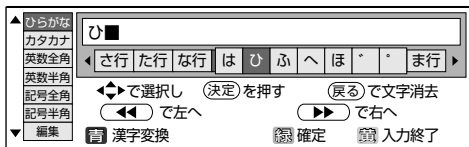

3 で「㇀」を選び、 を押す

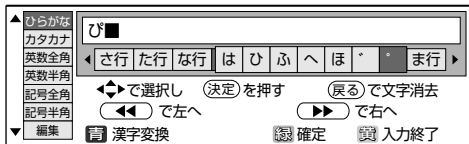
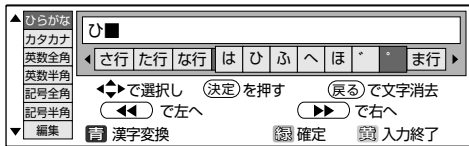

● 「㇁」を選んで を押すと、「び」になります。

● スペースを入力する

操作開始

1 で文字グループから「空白」を選び、 を押す

● 文字モードにより、半角スペースと全角スペースがあります。

● 漢字に変換する

● ひらがなを入力した後、漢字に変換することができます。漢字変換ができるのは、ひらがなを入力したときだけです。
[例] 「はんどうたい」を「半導体」に変換する

操作開始

1 ① で文字モード「ひらがな」を選ぶ

② で文字グループを選び、 を押す

2 ひらがなで「はんどうたい」と入力する

3 を押す

● 入力したひらがなの、変換候補が表示されます。

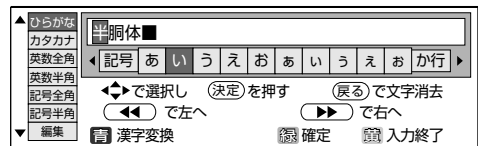

● で別の変換候補に切り換えることができます。

4 を押す

● 「半」が仮確定します。

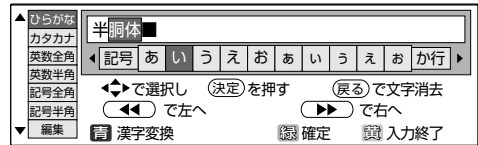

5 で「導体」をさがす

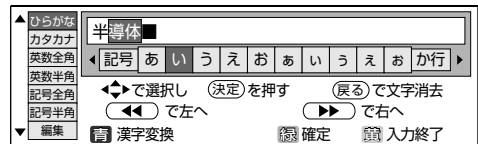

6 を押し、確定する

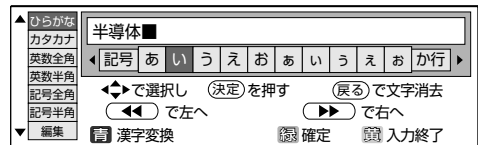

7 を押し、入力を完了する

● プロバイダ設定画面の入力欄に完了した文字列が表示され、文字入力画面が消えます。

プロバイダ設定を行う

プロバイダ設定を行う

- パソコンなどで契約しているプロバイダを使って、地上デジタル放送の双方向サービスで双方向通信を利用する場合に必要な設定です。(プロバイダと契約していない場合は、双方向サービスが楽しめません。)

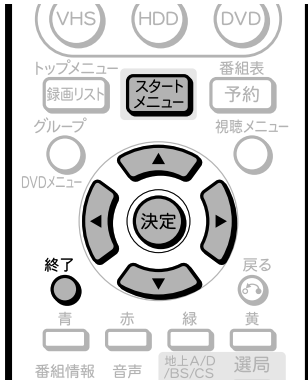

お知らせ

- 文字入力画面については96ページをご覧ください。
- スタートメニュー画面について
- スタートメニュー画面は表示後、何も操作しないと約1分後に自動的に消えます。表示されている間に次の操作をしてください。

操作開始

- ① スタートメニューを押す
- ② 上下左右の方向キーで「各種設定」を選び、決定を押す



- ① 左右の方向キーで「設置調整」を選ぶ
- ② 上下の方向キーで「デジタル放送通信設定」を選び、決定を押す

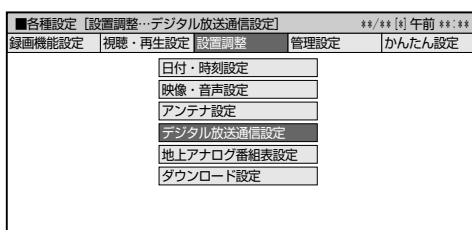

● 接続名と電話番号設定

- ① 上下の方向キーで「プロバイダ設定」を選び、決定を押す
- ② 「次へ」で決定を押す

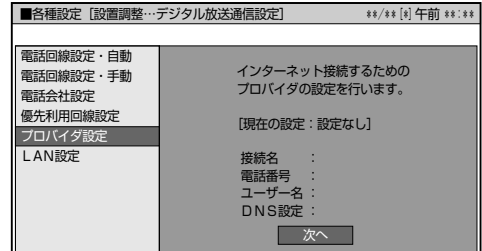

- ① 決定を押して文字入力画面を表示し、接続名を入力する
 - 通常は、契約しているプロバイダの事業者名を入力します。
 - カーソルが「電話番号」の欄に移動します。
- ② 決定を押して文字入力画面を表示し、電話番号を入力する
 - 契約しているプロバイダの電話番号を入力します。
- ③ 「次へ」で決定を押す

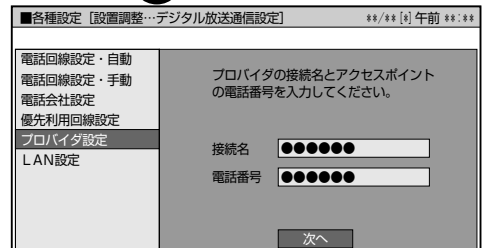

● ユーザー名とパスワード設定

- ① 決定を押して文字入力画面を表示し、ユーザー名を入力する
 - プロバイダと契約した際に提供されたものを入力します。
 - カーソルが「パスワード」の欄に移動します。
- ② 決定を押して文字入力画面を表示し、パスワードを入力する
 - プロバイダと契約した際に提供されたものを入力します。
 - カーソルが「パスワード確認」の欄に移動します。
- ③ 決定を押して文字入力画面を表示し、同じパスワードをもう一度入力する
- ④ 「次へ」で決定を押す

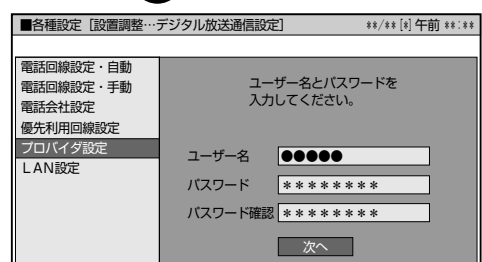

● DNS設定

- 6 ◀▶ で「する」または「しない」を選び、
決定 を押す

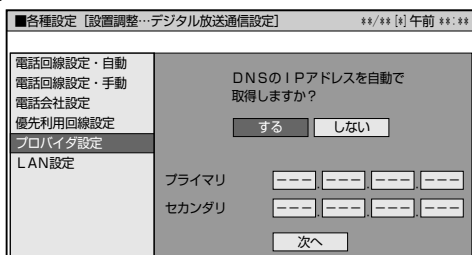

- 「する」を選んだ場合は、「次へ」で決定 を押します。手順8に進んでください。
- 「しない」を選んだ場合は、DNSのIPアドレスを入力します。入力後、手順7に進んでください。IPアドレスは、プロバイダと契約した際に提供されたものを入力します。データのやりとりに使われる、3桁の数字4組で表された番号です。
「プライマリ」: 1番目の番号
「セカンダリ」: 2番目の番号

- 7 ① 決定 を押し、文字入力画面を表示する

- ② 文字入力画面で、DNSのIPアドレスの「プライマリ」を入力する
- ①、②を繰り返し、各入力欄に3桁の数字を入力します。



- ③ プライマリと同様に、DNSのIPアドレスの「セカンダリ」を入力する
- ④ 「次へ」で決定 を押す

● 詳細な設定をする

- 手順9では、通信速度を向上させるか、させないかの設定をします。契約しているプロバイダがこれに対応していない場合は「しない」に設定してください。
- 手順10では、一定時間無通信だった場合に回線を切断するまでの時間を設定します。その時間に通信がなければ、回線を切断します。

- 8 ◀▶ で「する」または「しない」を選び、
決定 を押す

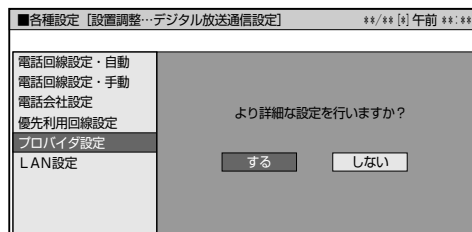

- 「する」を選んだ場合は、手順9に進んでください。
- 「しない」を選んだ場合は、設定を終了してプロバイダ設定画面に戻ります。手順12に進んでください。

- 9 ① ◀▶ でヘッダ圧縮を「する」または「しない」を選び、決定 を押す

- ② ◀▶ でソフトウェア圧縮を「する」または「しない」を選び、決定 を押す

- ③ 「次へ」で決定 を押す

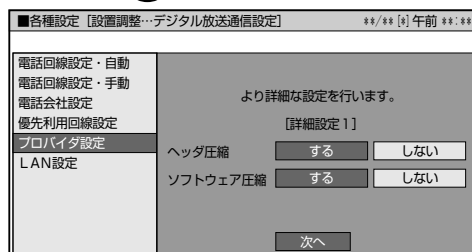

- 10 ◀▶ で「60秒」「180秒」「300秒」のいずれかを選び、決定 を押す

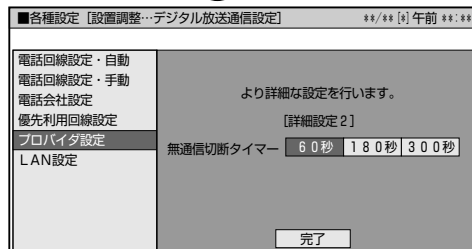

- 11 「完了」で決定 を押す

- 12 終了 を押し、通常画面に戻す

LAN設定を行う

■ 本機を電話回線につなぐとデジタル放送のデータ放送の双方向サービスを利用できますが、プロバイダの提供するブロードバンドサービス等を利用すれば、通信速度が向上し、双方向サービスをさらに快適に楽しむことができます。この場合、LAN接続*の設定が必要となります。

■ パソコンなどのインターネット環境をお持ちでない場合は、つぎのような接続機器が必要になります。また、回線業者やプロバイダにより、必要な機器と接続方法が異なります。

* LAN(Local Area Network)…デジタル放送の双方向通信。

LAN 接続のしかた

(ADSLでの接続の一例です)

- ADSLなど、ブロードバンドサービスの接続は、専門知識が必要なため、ADSL事業者にお問い合わせください。
- LAN接続した場合でも、放送事業者から提供されるデータ放送によっては電話回線のみで通信が行われることがありますので、必ず電話回線端子にも接続してください。

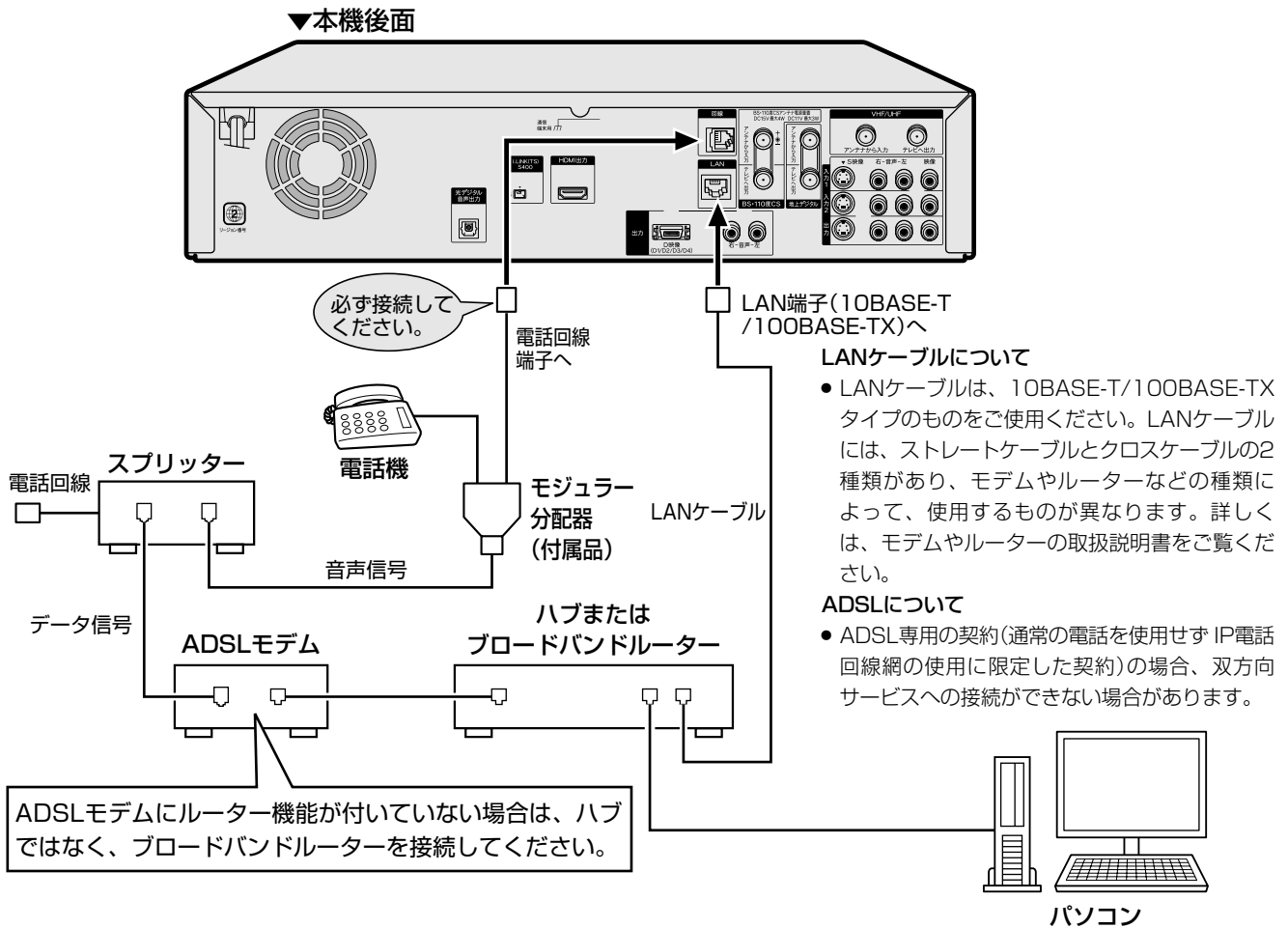

接続後は、必ず、電話回線設定(79ページ)、プロバイダ設定(100ページ)、およびLAN設定(103ページ)を行ってください。

● ADSLモデム

本機やコンピュータなどをADSL回線に接続する際に必要となる、信号変換のための機器です。

公衆電話回線網を通じて送られてくるADSL信号をインターネットの信号に変換します。

ADSLの規格は事業者ごとに異なるため、事業者を変更した場合や設置地点を変更した場合には、同じADSLモデムではご利用いただけないことがあります。

● ハブ

複数の機器をLANに接続するための集線機器です。

● ブロードバンドルーター

広帯域のデータ信号を他のネットワークに接続するための中継機器です。

● スプリッター

ADSLでは音声信号とデータが同じ回線の中を流れてくるため、これをそれぞれ電話機とADSLモデムとに分ける必要があるため、スプリッターを接続し、そこから電話機とADSLモデムに信号を振り分けます。

LAN設定を行う

- ネットワーク接続によってデータ放送との双方向通信を行う場合、プロバイダを利用したネットワークの設定が必要となります。



お知らせ

スタートメニュー画面について

- スタートメニュー画面は表示後、何も操作しないと約1分後に自動的に消えます。表示されている間に次の操作をしてください。

操作開始

- 1 スタートメニューを押す
- 2 上下左右の方向キーで「各種設定」を選び、決定を押す

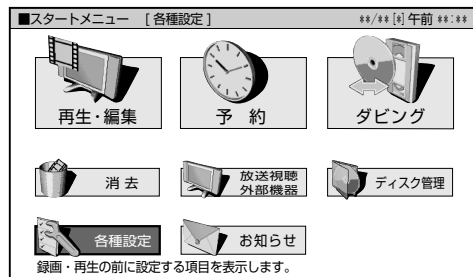

- 2 1 左右の方向キーで「設置調整」を選ぶ
- 2 2 上下の方向キーで「デジタル放送通信設定」を選び、決定を押す

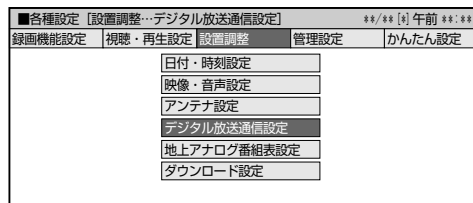

- 3 1 上下の方向キーで「LAN設定」を選び、決定を押す
- 3 2 「次へ」で決定を押す

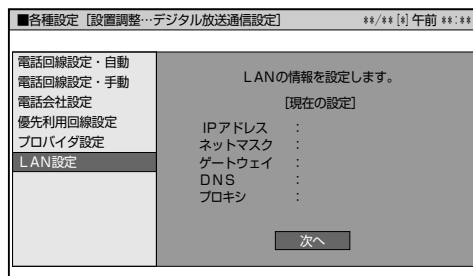

- 4 左右の方向キーで「変更する」を選び、決定を押す

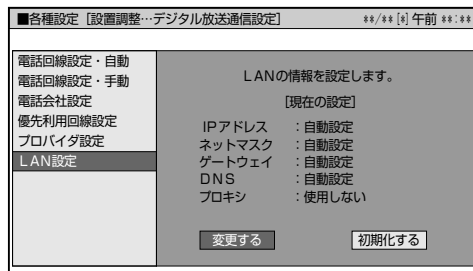

設定

LAN設定を行う

次ページの手順5へつづく →



● IPアドレスを設定する

5 で「する」または「しない」を選び、
 を押す

- 「する」..... IPアドレスを自動で取得します。(モデムまたはルーターのDHCPサーバー機能を利用します。)
- 「しない」... 指定のIPアドレスを手動で入力します。

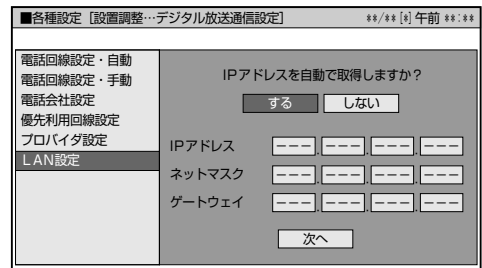

- 「しない」を選んだときは、ブロードバンドルーターの仕様を確認し、IPアドレスを画面の指示にしたがって入力してください。

6 「次へ」で を押す

● DNSアドレス設定

7 で「する」または「しない」を選び、
 を押す

- 「する」..... IPアドレスを自動で取得します。(モデムまたはルーターのDHCPサーバー機能を利用します。)
- 「しない」... 指定のIPアドレスを手動で入力します。

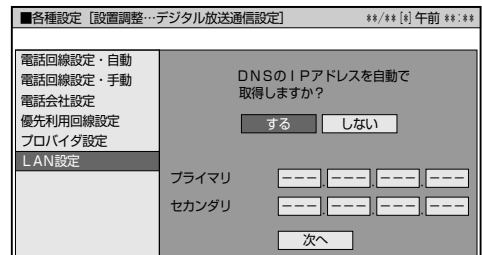



お知らせ

- 「しない」を選んだ場合は、ブロードバンドルーターの仕様を確認し、「プライマリ」と「セカンダリ」を入力してください。

8 「次へ」で を押す

● プロキシサーバのアドレス設定

9   で「する」または「しない」を選び、
 を押す

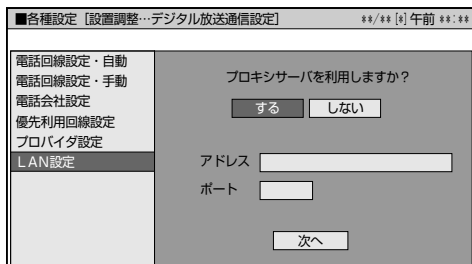



お知らせ

- 「する」を選んだ場合は、プロバイダから指定されている「アドレス」「ポート」を入力してください。

10 「次へ」で  を押す

● 詳細な設定をする

- 通常は「しない」に設定してください。

11   で「する」または「しない」を選び、
 を押す

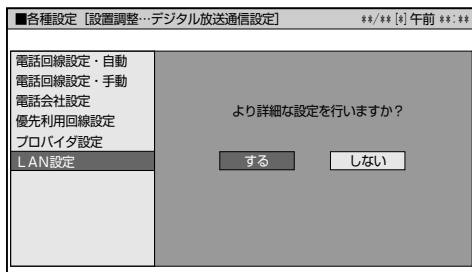

- 「する」を選んだ場合は、手順12に進んでください。
- 「しない」を選んだ場合は、手順13に進んでください。

● LAN接続スピードを設定する

12     で「自動検出」を選び、
 を押す

- 通常は設定の必要がありません。通信がうまくいかないなどのときに、設定を変更して確認します。

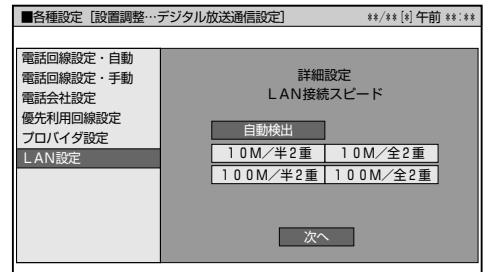

● LANに接続するためのテストをする

- テスト実行は、IPアドレスを自動で取得する設定のときのみのです。IPアドレスを自動で取得しない場合は、「テスト実行」は選べません。

13 設定内容を確認し、  で「テスト実行」を選び、
 を押す



優先利用回線設定

- 双方向通信を行うとき、電話回線、LANのどちらで通信するかを設定します。



操作開始

- ① **スタートメニュー** を押す

② **決定** を押す

③ **決定** を押す

④ **決定** を押す
- ① **決定** を押す

② **決定** を押す
- ① **決定** を押す



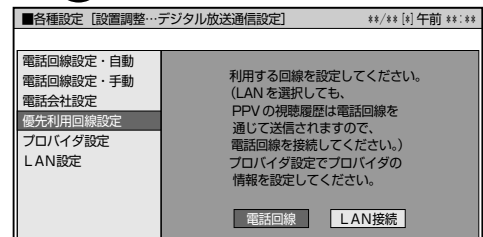
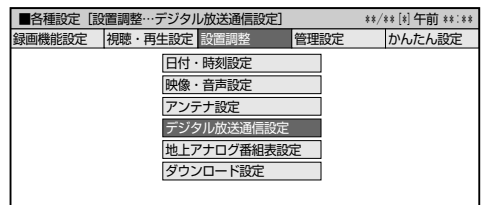
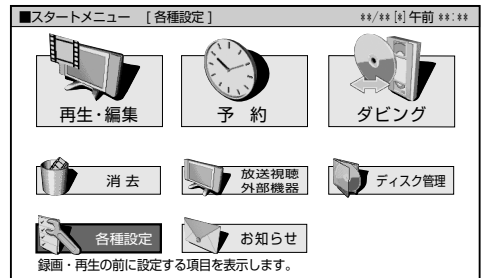





② **決定** を押す



- 「電話回線」を選んだ場合は、電話回線設定 (79ページ) とプロバイダ設定 (100ページ) をしてください。
- 「LAN接続」を選んだ場合は、電話回線設定 (79ページ) とプロバイダ設定 (100ページ) をした上で、LAN設定 (103ページ) をしてください。

● LAN設定の内容を変更する

操作開始



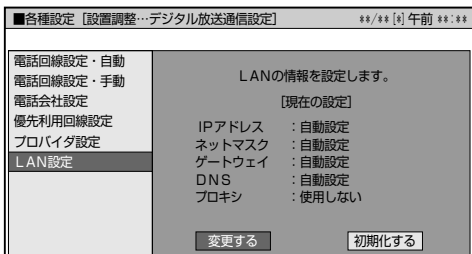





- 1 スタートメニューで「各種設定」を選び、**決定**を押す
- 2 ①   で「設置調整」を選ぶ
②   で「デジタル放送通信設定」を選び、**決定**を押す
- 3   で「LAN設定」を選び、**決定**を押す
- 4   で「変更する」を選び、**決定**を押す







- 5 104ページ～105ページの設定と106ページ「優先利用回線設定」の手順3を行い、再設定する

● LAN設定の内容を消去する

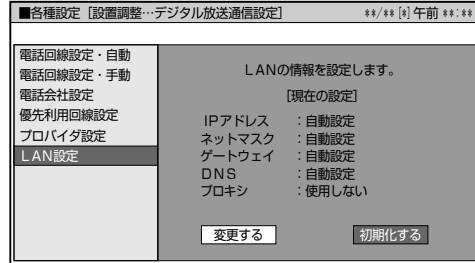
操作開始

- 1 スタートメニューで「各種設定」を選び、**決定**を押す
- 2 ①   で「設置調整」を選ぶ
②   で「デジタル放送通信設定」を選び、**決定**を押す
- 3   で「LAN設定」を選び、**決定**を押す
- 4   で「初期化する」を選び、**決定**を押す



- 5   で「する」を選び、**決定**を押す
- 6  を押し、設定を終了する

設定

LAN設定を行うつづき

リモコン番号を設定しよう

はじめに

- 本機にはリモコンで本機を操作するための信号（リモコン番号）が3種類（「リモコン番号1」「リモコン番号2」「リモコン番号3」）あります。本機とシャープ製DVDレコーダーやDVDプレーヤーを並べて使っていて、リモコンで本機を操作すると2台が同時に動作してしまうようなときは、リモコン番号（本体・リモコンの両方）をいずれかに切り換えると、本機だけの操作ができます。

重要

- 本体とリモコンは同じリモコン番号に設定してください。リモコン番号が違くと、リモコンで本体の操作が行えません。

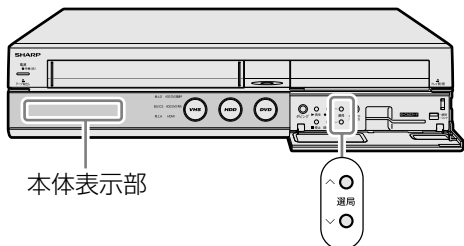

本体表示部

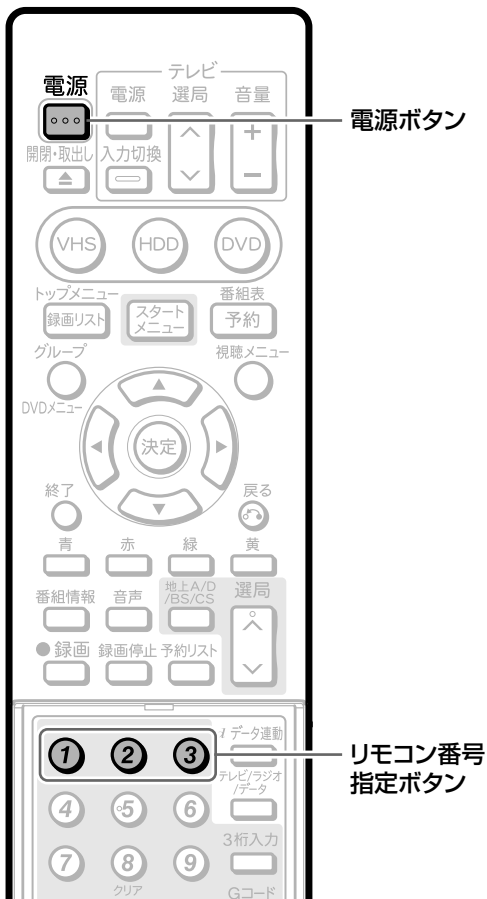

電源ボタン

リモコン番号指定ボタン

ふたを開けたところ

リモコン側のリモコン番号を設定する

操作開始

- 1 リモコンの電源ボタンを押したまま、①または②または③を5秒以上押す

- 電源ボタンは必ず先に押してください。
- ①を押したときは「リモコン番号1」に、②を押したときは「リモコン番号2」に、③を押したときは「リモコン番号3」に切り換わります。

- 2 リモコンの電源ボタンを押して本体の電源を入/切できるか確認する

- 本体の電源が入/切できないときは、本体側のリモコン番号と設定したリモコン側のリモコン番号が違っています。手順3へ進んでください。

本体側のリモコン番号を設定する

- 3 本機の電源を「切」にする

- 4 本体前面扉内の選局ボタン[△]を同時に5秒以上押す

- 押すたびにリモコン番号が、次のように切り換わります。

本体表示部

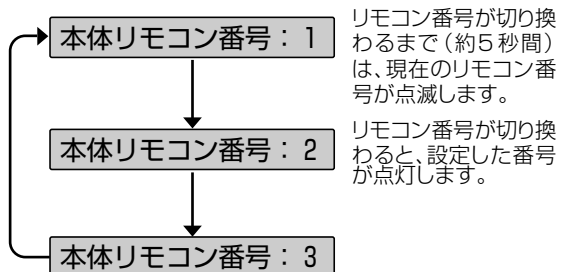

- リモコンの電源ボタンを押して本体の電源を入/切できるか確認します。

お知らせ

- 長時間（約1日）リモコンに電池がない状態が続いたときは、リモコン側のリモコン番号が「リモコン番号1」に戻ります。
- システムリセットを行うと、本体側のリモコン番号が1に戻ります。

本体側のリモコン番号を設定するとき

- 「地上デジタルチャンネル設定」の「番組表取得設定」（88ページ）を「する」に設定しているときは、本機の電源を「切」にしたとき、番組表（EPG）情報を取得します。番組表（EPG）情報取得中は本体内部の電源が入っているため、本体側のリモコン番号設定ができません。本体側のリモコン番号設定は、電源が切れるまで（約30分）待つか、「番組表取得設定」を「しない」に設定してから行ってください。電子番組表（Gガイド）データ取得中は、一度電源を入れて、電源を切ってから行ってください。
- 本機の電源を切っていても、本体内部の電源が入っているときは、本体側のリモコン番号設定が行えません。（6ページ）

● リモコン操作ができないときは

- リモコン番号の設定が違くと、リモコンの  を押すたびに、本体表示部に「本体リモコン番号:1」または「本体リモコン番号:2」または「本体リモコン番号:3」と表示されます。

操作開始

- 1 リモコンの  を押し、本体表示部に点滅している「本体リモコン番号:1」または「本体リモコン番号:2」または「本体リモコン番号:3」を確認する

【例】「リモコン番号:3」が点滅しているとき

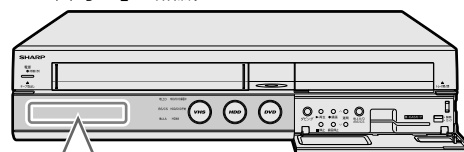



本体表示部

- 点滅している番号が、本体側に設定されているリモコン番号です。
(電源オフ時計表示設定が「しない」になっているときは、本体表示部のバックライトを消しています。)

- 2 リモコン側のリモコン番号を点滅表示されているリモコン番号に設定し直す

【例】「リモコン番号3」に切り換えるとき

 を押しながら  を5秒以上押す

- 3 リモコンの  を押し、本体の電源を入/切できるか確認する

お知らせ

リモコン番号が点滅しないのに操作できないときは次のことを確認してください。

- 電池が正しくセットされていますか。
- 電池が古く寿命がきていませんか。
新しい電池と交換してください。
- 本体のリモコン受信部の前に障害物などありませんか。



ふたを開けたところ

設定

リモコン番号を設定しよう

お使いのテレビを本機のリモコンで操作しよう(メーカー指定)

はじめに

- 本機のリモコンは、国内メーカー11社のテレビのリモコンコードを記憶しています。ご使用になる前にメーカーを指定しておく、お手持ちのテレビを操作することができます。
- 工場出荷時は「シャープA」に設定されています。



● メーカーを指定する

操作開始

1 リモコンのテレビ電源^{電源}を押したまま、「メーカー指定ボタン」(下の表参照)を5秒以上押す

- リモコンをテレビに向けて操作します。

例: シャープA: 電源 + ①

対応メーカーとその指定番号一覧表

メーカー	指定ボタン	メーカー	指定ボタン
シャープA*	電源 + ①	日立	電源 + ⑨
シャープB	電源 + ②	東芝	電源 + ⑩
シャープC	電源 + ③	パイオニア	電源 + クリア ⑪
松下1	電源 + ④	三洋1	電源 + ⑫
松下2	電源 + ⑤	三洋2	電源 + ^{c1} データ運動
日本ビクター	電源 + ⑥	フナイ	電源 + テレビラジオ データ
ソニー	電源 + ⑦	アイワ	電源 + 3桁入力
三菱	電源 + ⑧		

- 同じメーカーで指定番号が2つ以上あるものは、順番に試して、テレビの操作ができるものを選んで設定してください。

● テレビを操作する

2 テレビが操作できるか確認する

電源	・ ・ テレビの電源の 入/切	入力切換	・ ・ テレビの入力の 切り換え
選局	・ ・ テレビの選局	音量	・ ・ テレビの音量の 調整

お知らせ

- テレビの種類や機種によっては、本機のリモコンで操作できないものや、特定のボタンが操作できないものがあります。
 - 本機のリモコンのテレビ操作部は、メモリーできるマルチタイプのリモコンに転送できない場合があります。メモリーする場合は、テレビのリモコンで転送してください。
- ※リモコンの乾電池を入れ換えたときは・・・
- メーカーの設定は「シャープA」に戻ります。メーカー指定をやり直してください。

ディスクについて



■ ここでは、HDD(ハードディスク)とDVDについて説明します。

もくじ	ページ
HDD(ハードディスク)やDVDディスクに録画した番組の構成について	112
HDD(ハードディスク)について	113
本機で使えるディスクについて	114
DVDディスクについて	117
• ディスクの種類とフォーマットについて	117
• 推奨ディスク	117
• 新品のディスクを使う前に(初期化)	118
• 他のDVDプレーヤーで再生するときは(ファイナライズ)	118
本機の録画フォーマットとおもにできること .	119
• 録画フォーマットの種類	119
使用上のご注意	120

HDD (ハードディスク) やDVDディスクに録画した番組の構成について

● 録画した内容の構成

HDD(ハードディスク)やDVDディスクに録画した番組は、「タイトル(録画した番組)」という単位でディスクに記録されます。タイトルは、さらに「チャプター(章)」という単位で構成されています。

- HDD(ハードディスク)、DVD-RW/-Rディスクに録画した場合は、1回の録画が1タイトルとなり、自動で10分ごとにチャプターが区切られます。(オートチャプター設定を10分に設定した場合)
- DVDビデオの映画ソフトなどでは、ふつう1つの映画が1つのタイトルに対応し、複数のチャプターで構成されています。(ディスクによって構成が異なる場合があります。)
- ビデオCDや音楽用CDでは、ディスクをトラックという単位で分けています。一般的には1曲が1つのトラックに対応していますが、トラックがインデックスという単位で分けられている場合もあります。

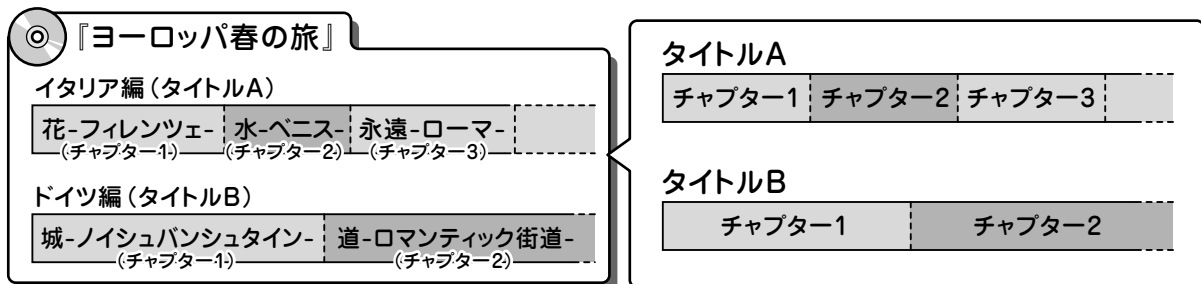

これを短編小説に例えると、次のような関係になります。

- タイトル = 話
- チャプター = 章
- チャプターマークを付ける = しおりをはさむ
- 録画リスト = もくじ

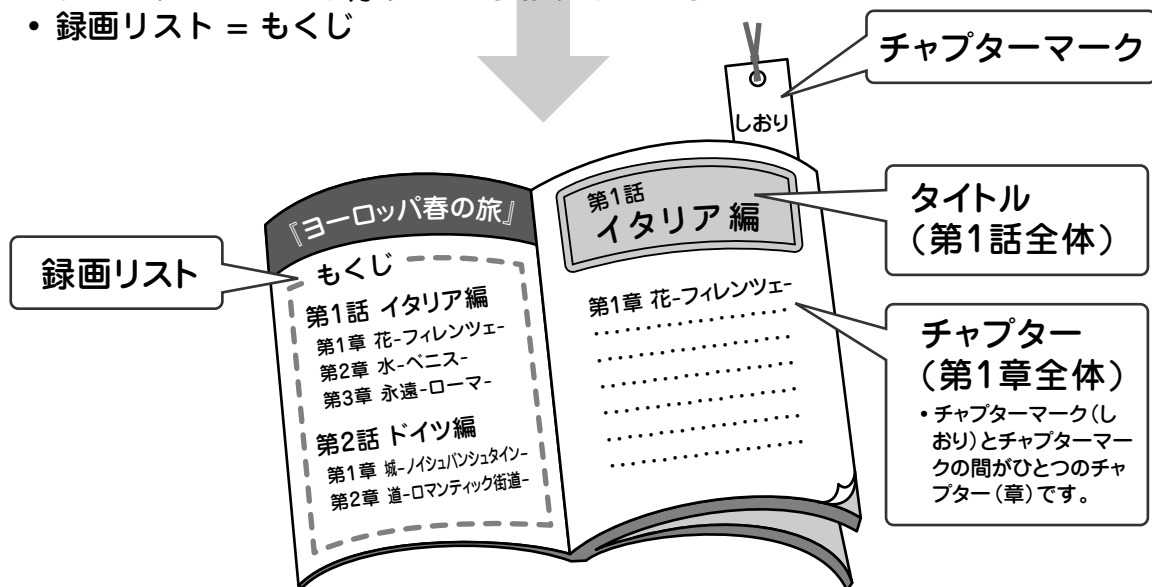

● DVDビデオについて

DVDビデオにはいろいろな機能があり、つぎのようなマークでパッケージに表記されています。

音声トラック数	② 1:英語(オリジナル)ドルビーデジタル・ドルビーサラウンド 2:日本語(吹き替え)ドルビーデジタル・5.1chサラウンド
画面サイズ	16:9 LB シネマスコープサイズ
リージョン番号	NTSC 日本市場向
収録時間	約166分
字幕	2 1:日本語字幕 2:日本語吹替用字幕

HDD(ハードディスク)について //



本体に内蔵されているHDD（ハードディスク）には、ハイビジョン放送をそのままのクオリティで録画できます。HDD（ハードディスク）にはデジタル放送（ハイビジョン放送を含む）の信号をそのままの形式で記録するため、デジタル放送の画質や音質を損なうことなく録画・再生ができます。（HD/SD録画）

録画できる時間

放送	録画可能時間	画質
デジタル放送の「HD放送」（ハイビジョン放送）	約22時間（BS・110度CSデジタル放送） 約31時間（地上デジタル放送）	ハイビジョン画質
デジタル放送の「SD放送」（スタンダード放送）	約66時間10分	スタンダード画質
デジタル放送の「ラジオ放送」	約483時間	—
アナログ放送（XPモードのとき）	約59時間30分	高画質

※ 録画画質や、録画する映像によって、録画できる時間は変わります。

録画画質と録画時間 → **2. 操作編** 36ページ

取り扱い上のご注意

本機の設置場所や取り扱いに十分な配慮が不足しますと、次のような症状が発生します。

- HDD（ハードディスク）が故障する
- HDD（ハードディスク）に録画した内容が損なわれる
- 動作が中断する
- ノイズが記録される

上記のようなことを避けるため、以下のことを守ってください。

次のような場所には置かないでください。

- 本体後面の冷却用ファンや通風口をふさぐような狭いところ
- 本体前面のドアが開けられないようなところ
- 傾いたところ（水平に置いてください）
- 振動の激しいところ（振動や衝撃は与えないでください）
- 湿度の高いところ
- 温度差の激しいところ
温度差の激しいところに設置すると、「つゆつき（結露）」が起こる場合があります。本機の内部につゆつきが起こったままお使いになると、HDD（ハードディスク）に傷が付いて故障の原因になります。室内の温度変化は、毎時10℃以下に保つことをおすすめします。

電源が入っているときは次の点にご注意ください。

- 電源プラグをコンセントから抜かない
- 本機を設置してある場所のプレーカーを落とさない
- 本機を移動させない
本機を移動させるときはかならず電源を切って、電源プラグをコンセントから抜いてください。電源を切ると、待機ランプが赤く点灯します。

エラーメッセージが表示されたら

- 「ハードディスクにエラーが発生しました。放送視聴のみ可能です。」などのエラーメッセージが表示されたときは、HDD（ハードディスク）が故障していることがあります。HDD（ハードディスク）が故障した場合、ご自身でHDD（ハードディスク）を交換することはできません。HDD（ハードディスク）が故障しても再生が可能であれば、録画内容をDVD-RW/-Rディスクに保存してください。その上で、お買いあげの販売店、またはもよりの「シャープ修理相談センター」（**2. 操作編** 207ページ）にご連絡ください。

- ※ 本機をご自身で分解すると、保証が無効になります。
- ※ 録画した内容の修復はできません。

- エラーメッセージが表示されたとき、症状によってはHDD（ハードディスク）を「初期化」することで改善されることがあります。初期化のしかたについては「初期化をする」（**2. 操作編** 165ページ）をご覧ください。

- ※ 初期化をすると、録画した内容は全て消去されます。大切な録画内容は、初期化をする前にDVD-RW/-Rディスクに保存してから初期化をしてください。

停電になったら

- 録画中、または録画予約中に停電になると、録画中の内容が損なわれることがあります。
- 再生中に停電になると、再生中の内容が損なわれることがあります。

大切な録画内容は

HDD（ハードディスク）が故障すると、HDD（ハードディスク）に録画した内容が失われることがあります。大切な内容は、DVD-RW/-Rディスクに保存しておくことをおすすめします。

本機ではHDDの容量の一部を、システム管理領域として使用しています。

HDDの故障による録画・録音内容の損失など万一何らかの不具合により、録画・編集されなかった場合の内容の補償、録画・編集されたデータの損失、ならびにこれらに関するその他の直接・間接の損害につきましては、当社は責任を負いかねます。あらかじめご了承ください。

本機で使えるディスクについて

1 本機で録画再生できるディスク

ディスクの種類		録画と再生ができるディスク (必ず「for VIDEO」、「for General」または「録画用」の表記があるディスクをお使いください。)							
		DVD-RW				DVD-R R 4.7			
ディスクの特長		VRフォーマット		ビデオフォーマット		VRフォーマット		ビデオフォーマット	
録画フォーマット	ディスク盤の大きさ	12cm	○	○	○	○	○	○	○
		12cm							
		8cm ^{*1}	再生のみ可能	再生のみ可能	再生のみ可能	再生のみ可能	再生のみ可能	再生のみ可能	再生のみ可能
繰り返し録画		○		○ ^{*2}		×		×	
追加録画		○		○ ^{*2}		○ ^{*3}		○ ^{*3}	
ディスクのバージョン		Ver.1.0 Ver.1.1	CPRM対応 Ver.1.1 Ver.1.1/2x Ver.1.2/4x Ver.1.2/6x	Ver.1.1	CPRM対応 Ver.1.1 Ver.1.1/2x Ver.1.2/4x Ver.1.2/6x	Ver.2.0 Ver.2.0/4x Ver.2.0/8x	CPRM対応 Ver.2.0 Ver.2.0/4x Ver.2.0/8x Ver.2.1/4x Ver.2.1/8x Ver.2.1/16x	Ver.2.0 Ver.2.0/4x Ver.2.0/8x	CPRM対応 Ver.2.0 Ver.2.0/4x Ver.2.0/8x Ver.2.1/4x Ver.2.1/8x Ver.2.1/16x
デジタル放送をDVDに録画する場合	録画可能	×	○	×	○	×	○	×	○
	1回だけ録画可能	×	○	×	○	×	○	×	○
	録画禁止	×	×	×	×	×	×	×	×
デジタル放送をHDDに録画し、DVDにダビングする場合	録画可能	○コピー	○コピー	○コピー	○コピー	○コピー	○コピー	○コピー	○コピー
	1回だけ録画可能	×	○移動(ムーブ)	×	○	×	○移動(ムーブ)	×	○
	録画禁止	×	×	×	×	×	×	×	×
新品のディスクを使うとき		VRフォーマットで初期化が必要です。		ビデオフォーマットで初期化が必要です。		VRフォーマットで初期化が必要です。 ^{*4}		初期化の必要はありません。	
再初期化		○		○		×		×	
プレイリスト作成		○		×		○		×	
本機で録画した内容を他の機器で再生する		DVD-RW対応DVDプレーヤーでのみ再生ができます。 ^{*5}		本機で録画後にファイナライズ処理をすることで、他のDVDプレーヤーで再生できるようになります。		DVD-R(VRフォーマット)対応機器でのみ再生ができます。 ^{*6}		本機で録画後にファイナライズ処理をすることで、他のDVDプレーヤーで再生できるようになります。	

上記ロゴマークがディスクレーベル面に入った、JIS規格に合格したディスクをご使用ください。規格外のディスクを使用された場合には、再生の保証はいたしかねます。また、再生できても、画質・音質の保証はいたしかねます。

- ※1 ● DVD 8cm盤ディスクは、本機での録画は行えません。
- ※2 ● ファイナライズ処理をすると、録画ができなくなります。(ファイナライズ解除をすると、再び録画ができるようになります。)
- ※3 ● ディスクに空き容量がある限り、録画ができます。ただし、ファイナライズ処理をすると以降の録画ができなくなります。(ファイナライズ解除はできません。)
- ※4 ● VRフォーマットで初期化せずに録画をすると、ビデオフォーマットで録画されます。
- ※5 ● ファイナライズ処理が必要な場合もあります。
 - DVD-RW対応のDVDプレーヤーには、下記の表示が付いています。
- ※6 ● DVD-RをVRフォーマットで初期化して録画したディスクは、DVD-R VRフォーマット対応のDVDプレーヤーで再生できます。DVD-R VRフォーマット対応のDVDプレーヤーでも再生できないときはファイナライズをしてください。DVD-R(CPRM対応)に録画した「1回だけ録画可能」の番組はCPRM対応のDVDプレーヤーで再生できます。(再生できない機器もあります。)

RW COMPATIBLE これは、DVDレコーダーでVR(ビデオレコーディング)フォーマット記録されたDVD-RWが再生できる機能を示しています。











- DVD-RW(CPRM対応)に録画した「1回だけ録画可能」の番組は、CPRM対応のDVDプレーヤーで再生できます。
- DVDプレーヤーによっては再生できないものもあります。

DVD-R DL(2層)ディスクについて

- 本機の場合、DVD-R DL(2層)ディスクはビデオフォーマットでのみご使用頂けます。(VRフォーマットではご使用になれません。)
- 本機以外で録画したDVD-R DL(2層)ディスクは、記録状態によっては再生できない場合があります。

DVD-RW(VRフォーマット)をファイナライズしても…	→ 録画が行えます。
DVD-RW(ビデオフォーマット)またはDVD-Rをファイナライズすると…	→ 再生専用のディスクになります。(録画は行えません。)

②再生できるディスク

再生できる条件		録画方式 (フォーマット)	ディスクの大きさ	再生できる内容		
  DVDビデオ	リージョン番号  または  の含まれる ディスク	ビデオフォーマット	12cm盤	音声+映像 (動画)		
			8cm盤			
 DVD-RW	 DVD-R	VRフォーマット ビデオフォーマット (ファイナライズ済ディスク)	12cm盤	音声+映像 (動画)		
			8cm盤			
DVD+RW DVD+R		ビデオフォーマット (ファイナライズ済ディスク)	12cm盤	音声+映像 (動画)		
			8cm盤			
DVD-RAM カートリッジから ディスクを取り出せる タイプ	4.7/9.4 GB Ver. 2.0	VRフォーマット	12cm盤	音声+映像 (動画)		
			8cm盤			
 ビデオCD		ビデオCDフォーマット	12cm盤	音声+映像 (動画)		
			8cm盤			
 音楽用CD		音楽用CDフォーマット	12cm盤	音声		
			8cm盤			
  CD-R CD-RW		音楽用CDフォーマット	12cm盤	音声		
		ビデオCDフォーマット			8cm盤	音声+映像 (動画)
		*7 JPEG				静止画 (JPEGファイル)

*7 本機で再生できるCD-R/-RWのJPEGファイルは、「DCF」準拠のファイルです。

ディスクについて

本機で使えるディスクについて

DVDビデオについて

・DVDビデオにはいろいろな機能があり、つぎのようなマークでパッケージに表記されています。

音声トラック数

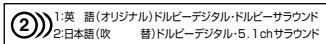

字幕

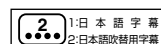

画面サイズ



リージョン番号



収録時間



本機で使用できないディスク

● 録画・再生できないディスク

■ 次のディスクは、本機で録画・再生はできません。再生できても正常に再生されないことがあります。誤って再生すると、大音量によってスピーカーを破損する原因となる場合がありますので、絶対に再生しないでください。

CDG、フォトCD、CD-ROM、CD-TEXT、CD-EXTRA、SVCD、SACD、PD、CDV、CVD、DVD-ROM、DVDオーディオ、DVD-RW (JPEGファイル)、BD (ブルーレイディスク)、BD-ROMなど

その他、特殊な形のディスク (♡ハート型や○六角形のディスクなど)

● 再生できないディスク

■ 本機で再生できるディスクでも、次のような場合はまったく再生できないか、正常な再生ができないことがあります。

DVDビデオ	<ul style="list-style-type: none"> ● リージョン番号「ALL」、「2」が含まれていないディスク (正式な販売地域以外のディスク) ● PAL方式、SECAM方式のディスク (海外で製造されたディスク) ● 無許諾のディスク (海賊版のディスク) ● 業務用のディスク
--------	---

DVD-RW DVD+RW DVD-RAM DVD-R DVD+R	<ul style="list-style-type: none"> ● データが記録されていないディスク ● 記録に使用したレコーダーによっては、再生できません。 ● 他機でビデオフォーマット録画して、ファイナライズされていないディスク <p>※本機以外で録画したDVD-R (VRフォーマット) ディスクまたは、DVD-R DL (2層) ディスクは、再生できない場合があります。</p>
---	---

ビデオCD CD-R CD-RW	<ul style="list-style-type: none"> ● データが記録されていないディスク ● ファイナライズされていないディスク ● ビデオCD/音楽CDフォーマット以外のフォーマットで記録されたディスクや、JPEGファイル以外 (MP3ファイル形式など) のデータが記録されたディスク ● 音楽や映画などと静止画 (JPEGファイル) が混在したディスクは、静止画 (JPEGファイル) しか再生することができません。 ● または、ディスクによってはまったく再生できません。 ● ディスクの記録状態/ディスク自体の状態によっては、再生できません。 ● ディスクと本機の相性、または記録に使用したレコーダーによっては、再生できません。
------------------------	---

音楽用CD	<ul style="list-style-type: none"> ● 著作権保護を目的とした信号 (コピーコントロール信号) の入ったCDは再生できない場合があります。 <p>本製品は、CD (コンパクトディスク) 規格に準拠した音楽用CDの再生を前提として設計されています。</p>
-------	---

DVDディスクについて

ディスクの種類とフォーマットについて

- DVD-RW/-Rディスクとフォーマットの種類を、お使いになる目的に合わせてお選びください。

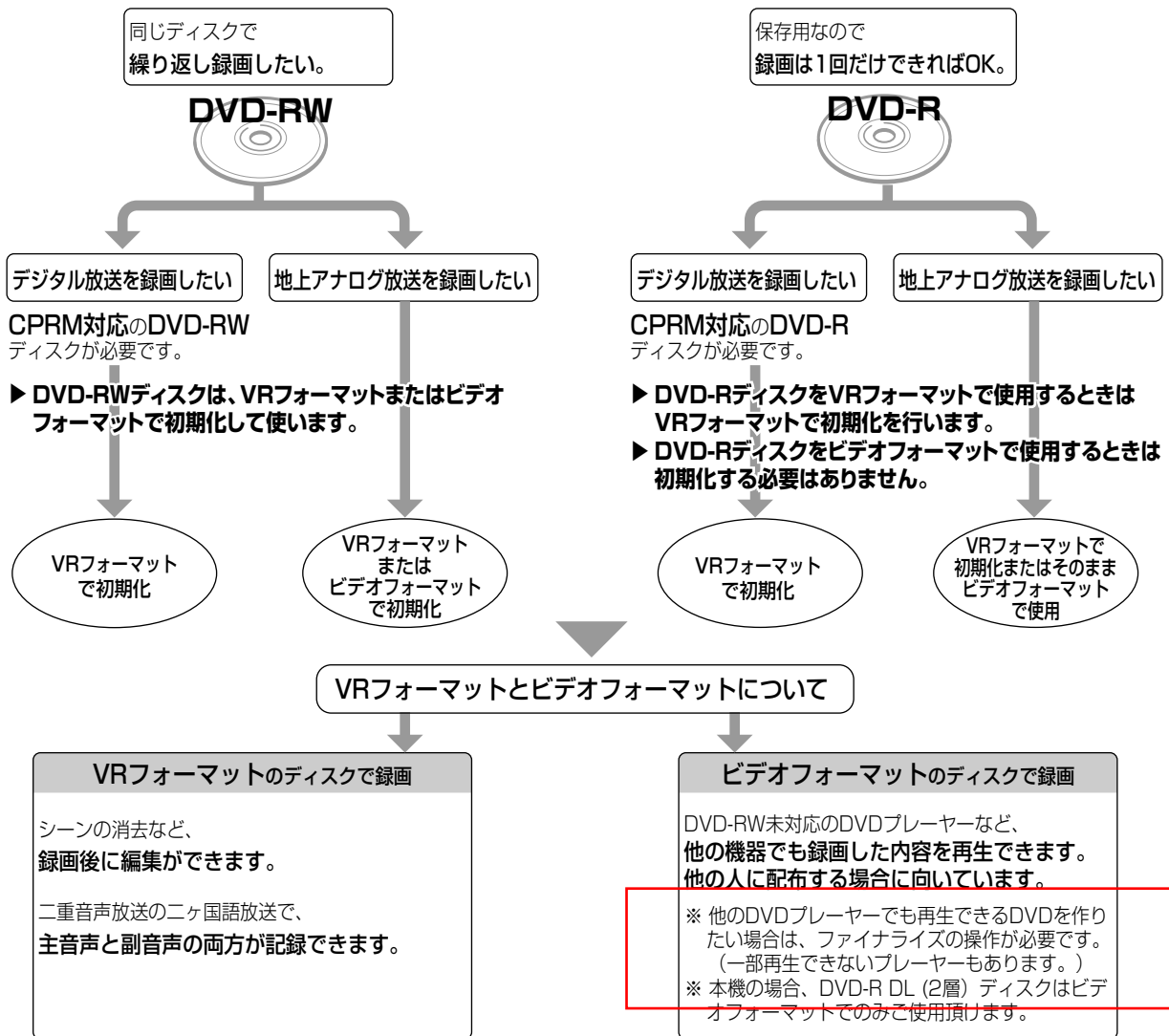

ディスクについて

本機で使えるディスクについて
つづき

推奨ディスク

- 必ず「for VIDEO」、「for General」または「録画用」の表記があるディスクをご使用ください。
- ディスクによっては本機の性能を十分に発揮できない場合がありますので、本機との相性が確認されている次のメーカー製ディスクの使用をおすすめします。

DVD-RW(Ver.1.1/1×-2×、Ver.1.2/2×-6×)に準拠したディスク

ディスクのバージョン	メーカー		
Ver.1.1/2×	日本ビクター(JVC)	三菱化学メディア	TDK
Ver.1.2/4×	日本ビクター(JVC)	三菱化学メディア	

DVD-R(for General Ver.2.0/1×-8×、Ver.2.1/4×-16×)に準拠したディスク

ディスクのバージョン	メーカー		
Ver.2.0/4×	太陽誘電(That's)	三菱化学メディア	日立マクセル
Ver.2.0/8×	太陽誘電(That's)	三菱化学メディア	
Ver.2.1/4×	太陽誘電(That's)	三菱化学メディア	日立マクセル
Ver.2.1/8×	太陽誘電(That's)	三菱化学メディア	
Ver.2.1/16×	太陽誘電(That's)		

お知らせ

- 上記推奨メーカー製のディスクにつきましては、実際にテストを行い、動作の確認ができたものですが、ディスクごとの相性に対して動作を保証するものではありません。
- デジタル放送などのコピー制御信号の含まれた番組を録画するときは、CPRM対応のDVD-RW/-Rディスクを使用してください。

新品のディスクを使う前に(初期化)

- 新品のディスクを使うときは、録画をする前に「初期化」という操作が必要です。

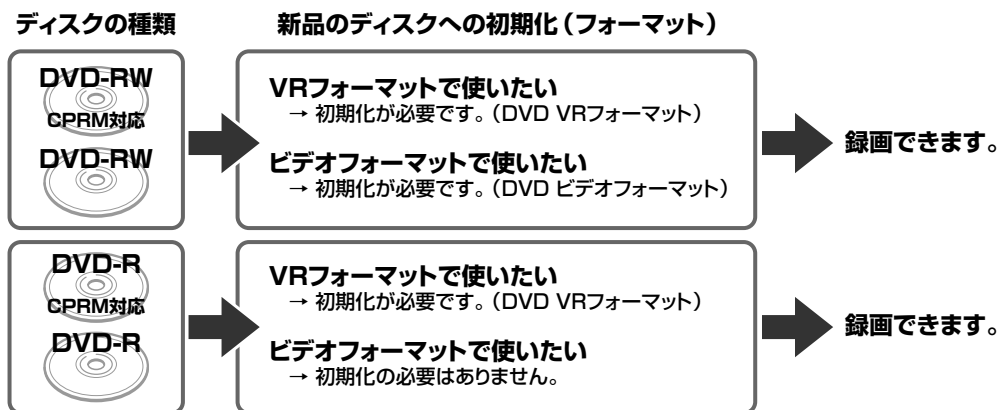

DVD-RWを使うとき

- 初めに「初期化」という操作を行い、録画するための準備をします。初期化をするときに、録画フォーマット(VRフォーマットまたはビデオフォーマット)を選びます。初期化のしかたについては、**2. 操作編** 165ページをご覧ください。
- 本機をお買いあげの時点では、新品のDVD-RWをセットすると自動的にVRフォーマットで初期化されます。
- DVD-RWをおもにビデオフォーマットで使いたいときは、セットしたDVD-RWを自動的にビデオフォーマットで初期化するように設定できます。設定のしかたは、「DVD 自動初期化設定」(**2. 操作編** 171ページ)をご覧ください。
- 録画したディスクを新品同様に使いたいときは、もう一度初期化します。

※初期化すると、録画した内容はすべて消去されます。

DVD-Rを使うとき

- 新品のDVD-Rをビデオフォーマットで使うときは、「初期化」の操作は必要ありません。販売時からビデオフォーマットで初期化されています。

DVD-R VRフォーマットについて

- 新品のDVD-Rは、VRフォーマットで初期化できます。
- DVD-RをVRフォーマットで初期化できるのは、未使用の状態、1回だけです。(ビデオフォーマットに初期化し直すことはできません。)
- 本機の場合、DVD-R DL(2層)ディスクは、ビデオフォーマットでのみご使用頂けます。
- 編集で不用なタイトルやチャプターを削除できますが、削除した分のデータ容量は復帰しません。

他のDVDプレーヤーで再生するときは(ファイナライズ)

- 録画した後に「ファイナライズ」という操作をすると、他のDVDプレーヤーでも再生できる(互換性のある)ディスクができあがります。

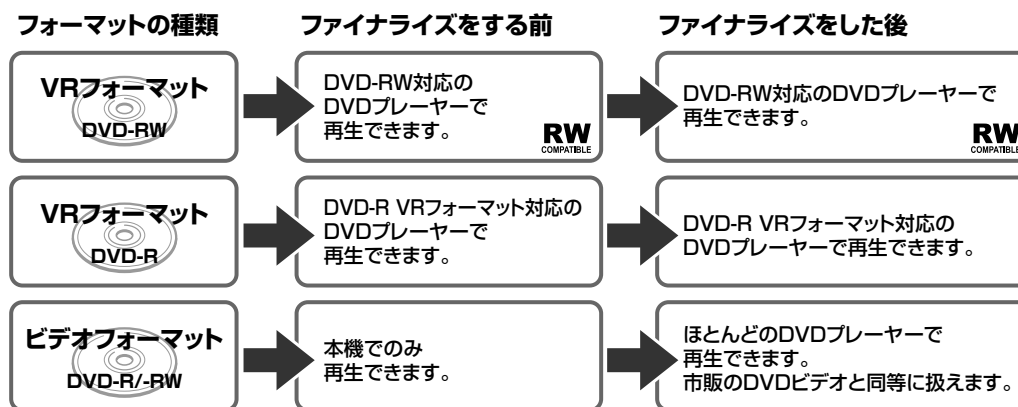

- ファイナライズのしかたについては**2. 操作編** 166ページをご覧ください。

DVD-RWに録画したとき

- DVD-RWにビデオフォーマットで録画したときは、「ファイナライズ」という操作を行います。ファイナライズをすることによって、本機で録画したディスクを他のDVDプレーヤーで再生できるようになります。(再生できない機器もあります。)
- DVD-RWにVRフォーマットで録画したときは、DVD-RW対応のDVDプレーヤーで再生してください。ファイナライズをしなくても再生できます。DVD-RW対応のDVDプレーヤーでも再生できないときは、ファイナライズをしてください。DVD-RW(CPRM対応)に録画した「1回だけ録画可能」の番組は、CPRM対応のDVDプレーヤーで再生できます。

DVD-Rに録画したとき

- DVD-Rを初期化しないで録画したディスクは、ファイナライズをすると、市販のDVDビデオと同じように扱うことができ、ほとんどのDVDプレーヤーで再生できます。(再生できない機器もあります。)
- DVD-RをVRフォーマットで初期化して録画したディスクは、DVD-R VRフォーマット対応のDVDプレーヤーで再生できます。DVD-R VRフォーマット対応のDVDプレーヤーでも再生できないときはファイナライズをしてください。DVD-R(CPRM対応)に録画した「1回だけ録画可能」の番組はCPRM対応のDVDプレーヤーで再生できます。(再生できない機器もあります。)

本機の録画フォーマットとおもにできること ////

録画フォーマットの種類

●本機では、以下の4つのフォーマットで録画できます。

① **HDD(ハードディスク)にデジタル信号をそのまま記録する「HD/SD録画」**

デジタル放送から送られてくる信号をそのままに録画する方式です。

ハイビジョン画質や5.1ch音声をそのまま録画でき、i.LINK機器へ録画したタイトルをダビングできます。(ただし、プレイリスト編集ができないなど、編集機能に制限があります。また、録画画質は、デジタル放送によりHDまたはSDに固定されます。)

② **HDD(ハードディスク)に録画画質を選んで記録する「VR録画」**

任意の録画画質(XP、SP、LP、EP、MN)で録画することができます。

録画したタイトルは、さまざまな編集ができます。(ただし、ハイビジョン画質や5.1ch音声などデジタル放送をそのままのクオリティで録画することはできません。)

③ **DVDディスクへの「VRフォーマット録画」**

任意の録画画質で録画することができます。HDD(ハードディスク)へのHD/SD以外の録画と基本的には同じ方式ですが、録画したディスクはVRフォーマット対応のDVDプレーヤーでのみ再生できます。また、デジタル放送の「1回だけ録画可能」の番組をDVD-RW/-R(CPRM対応)ディスクに録画することができます。

④ **DVDディスクへの「ビデオフォーマット録画」**

任意の録画画質で録画することができます。市販のDVDプレーヤーやDVD-ROMドライブと互換性のある録画方式です。

(ただし、編集機能には大きな制限があります。また、デジタル放送の「1回だけ録画可能」の番組を録画することはできません。)

●4つの録画フォーマットでの、おもにできること/できないこと

	HDD(ハードディスク)		DVDディスク	
	① HD/SD録画	② VR録画	③ VRフォーマットで録画	④ ビデオフォーマットで録画
デジタル放送録画	○	○	○*1	×
アナログ放送録画	×	○	○	○*5
ハイビジョン画質での録画	○	×	×	×
デジタル放送5.1ch音声記録	○	×	×	×
字幕記録	○	△*6	△	△
連動データ記録	○	×	×	×
デジタルラジオ記録	○	×	×	×
ステレオニヶ国語音声記録	○	×	×	×
モノラルニヶ国語音声記録	○	○*2	○	×
追いかけて再生	○	○*3	×	×
同時録再	○	○*3	○*3	○
i.LINK(TS)出力	○	×	×	×
デジタルスーパーピクチャー	×	○	○	○
ドルビーバーチャルサラウンド	×	○	○	○
任意のチャプター設定	○	○	○	×
シーン消去	○	○	○	×
チャプター消去	○	○	○	×
プレイリスト編集	×	○	○	×
フレーム単位編集	○	○*2	○	×
高速ダビング	×	○*4	○	○*5
プログレッシブ再生(525i→525p)	×	○	○	○

※1 DVD-RW/-R(CPRM対応)ディスクでのみ可能。

※2 高速ダビング優先「しない」に設定しているとき。

※3 デジタル放送録画時は不可。

※4 ビデオフォーマットのDVDへダビングするときは、高速ダビング優先を「する」に設定しているときのみ高速ダビングが可能。

※5 ファイナライズ後は動きません。

※6 字幕が映像として送られてきている場合のみ可能です。(字幕の入/切の切替ができない映像のみ録画されます。)

ディスクについて

D本機の録画フォーマットとおもにできること
Vの録画フォーマットとおもにできること
Dの録画フォーマットとおもにできること

使用上のご注意

ディスク(DVD・CD)の取り扱いについて

- 記録面(再生面)には手を触れないでください。

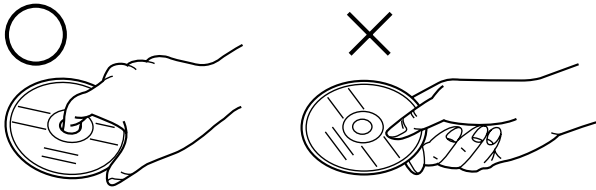

- ディスクに紙やシールを貼らないでください。

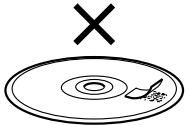

ディスク(DVD・CD)のお手入れについて

- ディスクについた指紋や汚れを落とすときは、柔らかい布でディスクの中心から外側に向かって軽く拭き取るようにしてください。



- 汚れがひどいときは、水で少し湿らせた柔らかい布で軽く拭き取り、乾いた布でからぶきしてください。
- シンナーやベンジン、アナログ式レコード盤用のクリーナー、静電気防止剤などは絶対に使用しないでください。ディスクを傷める原因となります。

VHSテープ・ディスク(DVD・CD)の保管のしかた

- ケースに入れ、立てて保管してください。



- 直射日光の当たるところや熱器具などのそば、湿気の多いところは避けて保管してください。



- VHSテープの巻きとり状態にムラのある場合は、もう一度巻きなおしてください。



- 落としたり、強い振動やショックを与えないでください。



- ほこりの多いところやカビの発生しやすいところは避けてください。



- VHSテープに磁気(電気時計・磁石を使ったおもちゃなど)をもっているものを近づけないでください。磁気の影響を受けて、大切な記録が損なわれたりすることがあります。



クリーニングディスクは使用しない

- レンズにゴミやほこりがたまると、音飛びしたり画像が乱れて見える場合があります。修理は、お買い上げの販売店またはシャープ修理相談センター(2.操作編 207ページ)にご依頼ください。
- 市販されているクリーニングディスクは絶対に使用しないでください。レンズを破損する恐れがあります。

ヘッドクリーニングについて

- ビデオヘッドは使用するにつれて汚れて、録画・再生機能が低下してきます。このような場合は市販のヘッドクリーニングテープ(乾式)のご使用をおすすめします。ヘッドクリーニングテープを使用しても効果が無い場合のクリーニングは技術を要しますので、お買い上げの販売店またはシャープ修理相談センター(2.操作編 207ページ)にご相談ください。

このようなVHSテープは使わない

- ヘッドのよごれ・目詰まり、VHSテープのからみなど、故障の原因になります。

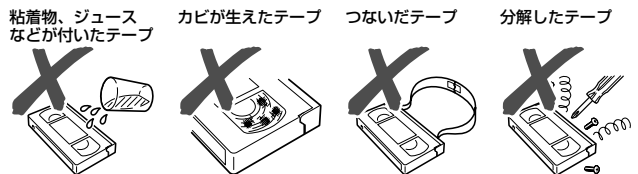

つゆつきについて

次のような場合には、内部のレンズやディスク、ビデオヘッドにつゆ(水滴)がつくことがあります。

- 暖房をつけた直後。
- 湯気や湿気が立ちこめている部屋に置いてあるとき。
- 冷えた場所(部屋)から急に暖かい部屋に移動したとき。

つゆがつくと ディスクの信号が読み取れず、この製品が正常な動作をしないことがあります。また、VHSテープがからみつき、ヘッドの汚れ、目詰まりなどの原因となります。

つゆをとるには ディスクを取り出して電源を切り、つゆがなくなるまで放置してください。そのままご使用になると、故障の原因になります。

ハードディスク操作(録画・再生・タイムシフト視聴など)について

- 寒いところ(温度の低い場所)でご使用になる場合、電源を「入」にした後、HDD(ハードディスク)の準備が完了するまでは、放送視聴のみの動作となります。タイムシフト視聴や録画、録画リストの表示、録画番組の再生はできません。HDD(ハードディスク)の準備ができるまでお待ちください。

本機のビデオ部について

- 本機のビデオはVHS方式の長時間ビデオです。VHSマークのついたVHSテープ以外は使用できません。
- 本機の3倍(EP)画質で録画したVHSテープは、標準(SP)画質専用VHS方式のビデオでは再生できません。

節電について

- 使い終わった後は電源を切り、節電に心掛けましょう。また旅行などで長期間ご使用にならないときは、安全のため必ず電源プラグをコンセントから抜いておきましょう。

その他



■ ここでは、接続や設定に関する補足説明とよくあるお問い合わせを紹介しています。

もくじ

ページ

接続に関する補足説明	122
• アンテナとの接続に関する補足説明	122
• テレビとの接続に関する補足説明	122
• 外部機器との接続に関する補足説明	123
設定に関する補足説明	124
よくあるお問い合わせ	125
さくいん	127

接続に関する補足説明

アンテナとの接続に関する補足説明

- アンテナ線がF型コネクタのついていない同軸ケーブルのときは、先端を加工してアンテナ線接続プラグ（別売品または市販品）を取り付けます。

同軸ケーブルの先端加工のしかた

アミ線や芯線の長さは、取り付ける機器の説明書で確認してください。

- 1 黒い被覆にすじを入れ、切り取る。

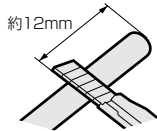

- 2 アミ線を折り返す。

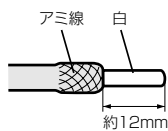

- 3 芯線に傷が付かないように、白い被覆を切り取る。

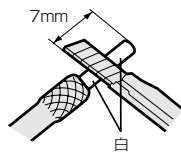

- 4 芯線を出す。

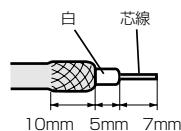

アンテナ線接続プラグの取り付け例

アンテナ線接続プラグ部品番号：QPLGF0129GEZZ 流通コード：003 524 0968

- 1 ツメを外側にひらき、カバーを外す。

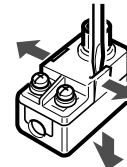

- 2 線をガイド金具から取り外し、プラスチックにはさむ。

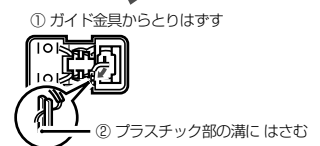

- 3 同軸ケーブルの先端をガイド金具に巻き付ける。

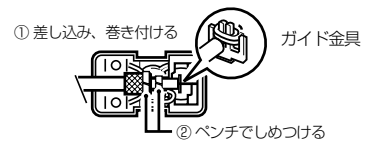

- 4 カバーをもとどおりにはめ込む。

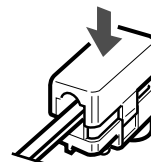

テレビとの接続に関する補足説明

■ ここでは本機とテレビを接続したときの補足説明をします。

映像が乱れたり雑音が聞こえる場合は

- 本機とテレビを接続しているコード類をアンテナ線と一緒に束ねないでください。テレビ放送を見るときに画面にノイズが出るなど、電波妨害の原因となります。
- 機器間の相互干渉による映像の乱れや雑音などを避けるため、電源コードや他の接続コード類をアンテナ線からできる限り離してご使用ください。
- 「プログレッシブ出力設定」を「する」に設定しているときは、DVDの再生映像が乱れて見える場合があります。そのようなときは、「スタートメニュー」→「各種設定」→「視聴・再生設定」→「プログレッシブ出力設定」を「しない」に設定し直してください。（2. 操作編 172 ページ）

初めて電源を入れたが、「初期設定」画面が表示されない

- 接続後、初めて電源を入れたときに「初期設定」画面が表示されない場合は、次の操作をしてください。

- ① **スタートメニュー** を押したあと、**決定** を押す
- ② **決定** で「管理設定」を選ぶ
- ③ **決定** で「システムリセット」を選び、**決定** を押す
- ④ **決定** で「リセットする」を選び、**決定** を押す
 - システムリセットされ、本機の電源が切れます。
- ⑤ 再度電源を入れ、「初期設定」画面を表示する
 - 48 ページの「設定のながれ」にそって設定を進めてください。

ケーブルテレビ (CATV) を受信して地上アナログ放送の電子番組表 (Gガイド) をご使用になる場合について

- ケーブルテレビ (CATV) を受信しているときは、地上アナログ放送の電子番組表 (Gガイド) データが受信できない場合があります。ケーブルテレビ (CATV) 側で放送局の電波を改変せずに再送信している場合は、地上アナログ放送の電子番組表 (Gガイド) が利用できます。ケーブルテレビ (CATV) 会社にご確認ください。
- ケーブルテレビ (CATV) 局より地上アナログ放送の電子番組表 (Gガイド) データも送信されている場合は、次のように操作してください。
 - ① お住まいの地域にもっとも近い地域番号を地域番号設定で入力する。
 - ② 個別設定で、放送が映るようにチャンネルを設定する。
※ホームターミナルなどを本機の外部入力端子へ接続して使用する場合は、地上アナログ放送の電子番組表 (Gガイド) データは受信できません。

映像が映らないときは

- D-コンポーネント変換ケーブル・音声コードの接続 (36 ページ) をした場合、テレビによってはコンポーネント映像入力端子の切換え (メニュー設定やスイッチの切換えなど) が必要な場合があります。お使いのテレビの取扱説明書にしたがって操作してください。

テレビのオートワイド機能が働かないとき

- コンポーネント映像入力端子に接続したときは、テレビのオートワイド機能は働きません。

外部機器との接続に関する補足説明

■ ここでは本機と外部機器を接続したときの補足説明をします。

● ビデオデッキを接続していて、テレビの映りが悪いときは

- ビデオデッキなどを中継してアンテナ線を接続すると、テレビの映りが悪くなる場合があります。そのときは、市販のブースターをご使用ください。

● ビデオデッキからの映像を正常に録画できないときは

- 市販のビデオソフトなど、コピー防止機能の入ったテープを再生すると、コピー防止機能の働きにより本機では録画（正常な録画）ができません。

● 本機に接続したビデオデッキの再生映像が見られないときは

- 本機を使用（再生や録画）しているときは、接続したビデオデッキで再生しているビデオの映像が見られません。接続したビデオデッキからの映像を見るときは、本機の録画や再生を停止してからビデオデッキを接続している外部入力に切り換えてご覧ください。

● ディスクの再生時に音声 normally 聞こえないときは

- オーディオ機器と接続したときは、「スタートメニュー」→「各種設定」→「設置調整」→「映像・音声設定」→「DVD音声出力レベル」で設定を「ノーマル」にすることをおすすめします。「シフト」に設定すると、ディスク再生時に音声が正常に聞こえない場合があります。（[2. 操作編 174 ページ](#)）

● 「デジタル音声出力設定」の各項目の設定について

市販の光デジタルケーブルを使ってオーディオ機器と接続したときは、接続するプロセッサーやアンプ、オーディオ機器の種類に応じて、かんたん設定（[54 ページ](#)）で次の設定を行ってください。

設定する項目	接続する機器		選ぶ内容		設定し直すとき
			HDD / DVD 再生時		
オーディオ機器	2chオーディオ機器	———	———	ステレオオーディオ	「スタートメニュー」→「各種設定」→「かんたん設定」→「オーディオ機器との接続」で設定し直します。（ 54 ページ ） ● 「各種設定」の「設置調整」→「映像・音声設定」でも設定し直すことができます。（ 2. 操作編 174 ページ ）
	5.1chオーディオ機器	「AACデコーダー」	内蔵している	「5.1chオーディオ」→「AACデコーダー対応」	
			内蔵していない	「5.1chオーディオ」→「AACデコーダー非対応」	
	「ドルビーデジタルデコーダー」	内蔵している	「5.1chオーディオ」→「ドルビーデジタルデコーダー対応」		
内蔵していない		「5.1chオーディオ」→「ドルビーデジタルデコーダー非対応」			

正しく設定されていないと、正常な音声が出力されません。

設定に関する補足説明

● テレビとの接続設定について

付属の映像・音声コードまたは市販のS映像コードを使用してテレビと接続したときは、かんたん設定（51ページ）で次の設定を行ってください。

設定する項目	選ぶ内容	設定し直すとき
映像端子名	「通常のテレビ」－「映像入力端子」 または 「通常のテレビ」－「S映像入力端子」	「スタートメニュー」－「各種設定」－「かんたん設定」－「テレビとの接続」で設定し直します。（51～53ページ）
テレビのタイプ設定	16:9ワイドテレビ ワイド（16：9） 4:3サイズのテレビ 通常（4：3）	

市販のD端子ケーブルを使ってD映像入力端子付きテレビと接続したときは、かんたん設定（51ページ）で次の設定を行ってください。

設定する項目	選ぶ内容	設定し直すとき
映像端子設定 （接続したテレビの端子名）	D1、D2端子 「通常のテレビ」－ 「D1映像入力端子」*「D2映像入力端子」 （接続したテレビの端子名を選びます。）	「スタートメニュー」－「各種設定」－「かんたん設定」－「テレビとの接続」で設定し直します。（51～53ページ） •「各種設定」の「設置調整」－「映像・音声設定」でも設定し直すことができます。（2.操作編174ページ）
	D3、D4端子 「通常のテレビ／ハイビジョン対応のテレビ」－ *「D3映像入力端子」*「D4映像入力端子」 （接続したテレビの端子名を選びます。）	
テレビのタイプ設定	16:9ワイドテレビ ワイド（16：9） 4:3サイズのテレビ 通常（4：3）	

※「D2」～「D4」に設定していて「プログレッシブ出力設定」を「する」に設定しているときは、DVDディスクを再生したとき、DVDディスクの再生映像が乱れて見える場合があります。「スタートメニュー」－「各種設定」－「視聴・再生設定」－「プログレッシブ出力設定」を「しない」に設定し直してください。（2.操作編172ページ）

市販のD－コンポーネント変換ケーブル（RCAピンタイプ）を使ってコンポーネント映像入力端子付きテレビと接続したときは、かんたん設定（51ページ）で次の設定を行ってください。

設定する項目	選ぶ内容	設定し直すとき
映像端子設定 （接続したテレビの端子名）	DVD入力用 Y、Cb、Cr端子 「通常のテレビ」－ 「コンポーネント映像入力端子 Y、Cb、Cr」	「スタートメニュー」－「各種設定」－「かんたん設定」－「テレビとの接続」で設定し直します。（51～53ページ）
	ハイビジョン対応 Y、Pb、Pr端子 「ハイビジョン対応のテレビ」－ 「コンポーネント映像入力端子 Y、Pb、Pr」	
	Y、Pb/Cb、Pr/Cr端子 「コンポーネント映像入力端子 Y、Pb/Cb、Pr/Cr」	
テレビのタイプ設定	16:9ワイドテレビ ワイド（16：9） 4:3サイズのテレビ 通常（4：3）	

※1 テレビのプログレッシブ対応については、テレビの取扱説明書でご確認ください。

※2 「D2」～「D4」に設定していて「プログレッシブ出力設定」を「する」に設定しているときは、DVDディスクを再生したとき、DVDディスクの再生映像が乱れて見える場合があります。「スタートメニュー」－「各種設定」－「視聴・再生設定」－「プログレッシブ出力設定」を「しない」に設定し直してください。（2.操作編172ページ）

市販のHDMIケーブル（Aタイプ）を使ってHDMI入力端子付きテレビと接続したときの解像度とデジタル音声出力の設定は、スタートメニューの「各種設定」（2.操作編174ページ）で行います。

設定する項目	選ぶ内容
「スタートメニュー」－「各種設定」－「設置調整」－「映像・音声設定」－「HDMI映像出力設定」	「オート」「1125i固定」「750p固定」「525p固定」 ●通常は「オート」に設定します。
「スタートメニュー」－「各種設定」－「設置調整」－「映像・音声設定」－「デジタル音声出力設定」	デジタル放送を視聴するときの音声信号形式 「PCM」「AAC」 DVDを再生するときなどの音声信号形式 「PCM」「ドルビーデジタル」「ドルビーデジタル／DTS」



よくあるお問い合わせ //////////////////////////////////////

■ アンテナの接続やチャンネル設定、電子番組表などでよくあるお問い合わせについて説明します。

よくあるお問い合わせ	回答
BS アンテナを接続したが、BS 放送が映らない	<ul style="list-style-type: none"> ● BS 用アンテナケーブルが正しく接続されているか、抜けかかっていないかなどをご確認ください。 ● アンテナケーブルは「BS・110度CS放送用同軸ケーブル（市販品）」をお使いください。 ● 「スタートメニュー」-「各種設定」-「設置調整」-「アンテナ設定」-「電源・受信強度表示」で下記①②を行ってください。 <ul style="list-style-type: none"> ① ご自宅にアンテナを単独で設置された場合は、BS・CS アンテナ電源を「入」に設定してください。（77ページ） ② アンテナ受信強度が最高レベル（60以上）になるように、アンテナの向きを調整してください。（78ページ）
地上デジタル放送が映らない、映りが悪い	<ul style="list-style-type: none"> ● お使いのアンテナは UHF アンテナですか。地上デジタル放送を受信するには、UHF アンテナが必要です。 ● 地上デジタル放送を視聴するための準備（地域設定、チャンネル設定など）ができていないか、ご確認ください。（82・84ページ） ● VHF/UHF用アンテナケーブルが正しく接続されているか、抜けかかっていないかなどをご確認ください。 ● アンテナケーブルは「VHF/UHF用アンテナケーブル（付属品または市販品）」をお使いください。 <p>※状況が改善されない場合は、ご販売店にご相談ください。</p>
地上アナログ放送が映らない、映りが悪い	<ul style="list-style-type: none"> ● 地上アナログ放送のチャンネル設定ができていないか、ご確認ください。（59ページ） ● VHF/UHF用アンテナケーブルが正しく接続されているか、抜けかかっていないかなどをご確認ください。 ● アンテナケーブルは「VHF/UHF用アンテナケーブル（付属品または市販品）」をお使いください。 <p>※状況が改善されない場合は、ご販売店にご相談ください。</p>
使わないチャンネルをスキップさせたい	<ul style="list-style-type: none"> ● VHF/UHF や地上デジタル放送の個別設定で、「チャンネルスキップ」を「する」に設定してください。（VHF/UHF 放送：65ページ、地上デジタル放送：94ページ）
本機のリモコンでテレビの操作もしたい	<ul style="list-style-type: none"> ● リモコンに、テレビのメーカー指定の設定をしてください。（110ページ）
本機のリモコンで操作すると、他の DVD 機器（当社製）も動作してしまう	<ul style="list-style-type: none"> ● リモコン番号を変更してください。（108ページ）
テレビ画面にスタートメニューが出ない	<ul style="list-style-type: none"> ● テレビの電源を入れ、テレビの入力切換を、本機を接続した外部入力（「ビデオ1」など）にしてください。 <p>D映像出力端子または HDMI 出力端子にケーブルを接続したときは…</p> <ul style="list-style-type: none"> ● デジタル放送の受信中は、S映像出力端子や映像出力端子からはスタートメニューや画面表示などの信号が出力されません。スタートメニューや画面表示を表示させたいときは、テレビの入力切換を、D映像出力端子または HDMI 出力端子を接続した外部入力に切り換えてお楽しみください。 ● D映像出力端子と HDMI 出力端子の両方にケーブルを接続すると、どちらかの端子しか使えません。本体表示部に「HDMI出力」または「D映像出力」が表示されるまでリモコンふた内の  を押し続けて、出力を切り換えてください。
操作の途中で画面が止まり、操作ボタンを受けつけない	<ul style="list-style-type: none"> ● 一度電源を「切」にし、再度電源を入れ直してください。 ● 電源が切れない、または症状が改善しない場合は、本体表示部に「RESET」が表示されるまで本体の電源ボタンを押し続けてください。（※リセットしても、録画したタイトルや予約情報などはそのまま保存されています。ただし、録画途中や保存前の情報は、残らない場合があります。） ● 本体の電源ボタンを押し続けてリセットしても改善されない場合は、電源プラグを一度コンセントから抜き、再度差し込んでください。 <p>※状況が改善されない場合は、ご販売店またはシャープ修理相談センター（2. 操作編 207ページ）にご相談ください。</p>

よくあるお問い合わせに関する補足説明

その世

よくあるお問い合わせ	回答
電子番組表 (G ガイド) が表示されない	<p>電子番組表 (G ガイド) は、データを受信しないと表示されません。</p> <ul style="list-style-type: none"> ● 時計合わせは行いましたか。(57ページ) ● かんたん設定または地域番号によるチャンネル設定を行いましたか。(56・60ページ) ● 電子番組表 (G ガイド) のホスト局 (TBS 系列の放送局) は正しく設定されていますか。「地上アナログ番組表設定」でホスト局を設定します。[2. 操作編]176ページ) ● 電子番組表 (G ガイド) データ受信時刻の 10 分以上前に電源を切りましたか。本機は、電子番組表 (G ガイド) データが送信される時刻の 10 分以上前に電源を切っておかないと番組表データが受信できません。 ● 電子番組表 (G ガイド) データの受信については 73ページをご覧ください。
地上デジタル放送の番組表が表示されない	<ul style="list-style-type: none"> ●  を何回か押して「地上デジタル放送」を選び、 を押したあと、「スタートメニュー」-「各種設定」-「視聴・再生設定」-「チャンネル設定」-「地上デジタルチャンネル設定」-「番組表取得設定」で、「する」に設定してください。その後、電源を切ると自動的に番組表を取得します。(放送を受信すると、その放送局の番組表は表示されます。)

さくいん

英数字

AAC	41・54
B-CASカード	14・75・76
BS・110度CSデジタル放送	25～31・74・75
CATV	32・65
D-コンポーネント変換ケーブル	36
DNS	104
DTS音声	41
DTSデジタルサラウンド対応プロセッサ・アンプ	41
DVI	37
D映像ケーブル	35
D映像出力端子	35
F接栓(F型コネクタ)	25
Gコード予約	66
HDMI出力端子	37・46
IPアドレス	104
LAN設定	103
LAN端子	102
S映像コード	34
S映像端子	34
VHF・UHFアンテナ端子	22
VHF・UHFチャンネル設定	59
VRフォーマット	117・118

あ行

アンテナ接続	22
アンテナ設定	77
アンテナ線(ケーブル)	22
アンテナ線接続プラグの取り付け	22・122
アンテナ電源	49・77
映像・音声コード	34
枝番	84・93
オーディオ機器との接続	40
音声出力端子	34

か行

画面表示チャンネル	62・64
かんたん設定	51
乾電池	44
ケーブルテレビ(CATV)ボックス	32・65
ケーブルテレビ(CATV)をご覧になるときは	59
個別設定(チャンネル)	62
混合器	22
コンポーネント端子	36

さ行

再生できないディスク	116
再生できるディスク	115
受信強度	78
受信チャンネル	62・64
受信微調整	62・64
初期化	118
初期設定	49
推奨ディスク	117
スキップ	94
接続設定リセット	52
設置調整	57
双方向サービス(双方向通信)	100・102

た行

タイムシフト視聴	50・ 2. 操作編 30
地域と郵便番号設定	82
地域番号一覧表	68
地域番号設定(自動設定)	60
地域番号早見表	67
地上A・D・BS・CSボタン	77
地上デジタル放送	23・24・74・84
地上デジタルチャンネル設定	86
地上デジタルチューナー内蔵テレビ	24・31
チャンネル確認	90・92
チャンネルスキップ	62・65
チャンネル設定	63・86
ディスクの構成について	112
テレビ接続	34
テレビを操作	110
電源の入れかた・切りかた	45
電源プラグ	44
電子番組表(EPG)	88・ 2. 操作編 50
電子番組表(EPG)データの取得	88
電子番組表(Gガイド)	56・63・73・ 2. 操作編 54
電子番組表(Gガイド)データの取得	73
同軸ケーブルの先端加工	122
時計合わせ(日付・時刻設定)	57
ドルビーデジタル	41・54
ドルビーデジタルデコーダー	41・54

な行

入出力端子	16
-------	----

は行

番組表取得設定	88
光デジタル音声出力端子	41
ビデオデッキ	38
ビデオと接続	38
ビデオフォーマット	117・118
ファイナライズ	118
付属品	3
プロバイダ	100
分配器	24・30・31
分波器(BS・U/V)	27～31
分波器(U/V)	22
放送局名	62・64
ホームターミナル	33・59
ポジション	62・64
ホスト局	56・73

ま行

メーカー指定	110
文字入力	96・98

ら行

リモコン	44
リモコン受光部	44
リモコンの操作範囲	44
リモコン番号	108
録画・再生できないディスク	116
録画と再生ができるディスク	114

エコロジークラスでいきましょう。シャープ。



ハードディスク・DVD・ビデオ一体型デジタルハイビジョンレコーダー
DV-ARV22

この製品は、こんなところがエコロジークラス。

省エネ 省スペース/低消費電力

ハードディスク、DVDドライブの2つのドライブとビデオを搭載し、幅430mm×奥行き343mm×高さ95mmのコンパクト設計。(突起部含まず。)

また、消費電力も動作時44W、待機時1.1W(BS・110度CSデジタルアンテナ電源供給切時・本体時計表示切時)の業界トップクラスの低消費電力を実現しました。

上手に使って、もっともっとエコロジークラス。

◎自動的に電源を切る設定を

① 当機では、予約録画実行中に録画開始時点から再生できる「追いかけて再生」をしたり、別のタイトルを再生したりといった同時操作が可能です。

予約実行中にこのような操作を行ったときは、同時動作終了後に「電源」ボタンを1回押すと、予約録画実行後に自動的に電源を切ることができますので、効率的な省エネになります。

② 各種設定内の「無操作電源オフ設定」により、操作をしない状態が約3時間続くと自動的に電源が切れるように設定できます。

● 製品についてのお問い合わせは・・・

お客様相談センター



0120-078-178

フリーダイヤルがご利用いただけない場合は

東日本相談室 TEL 043-351-1821

FAX 043-299-8280

西日本相談室 TEL 06-6792-1582

FAX 06-6792-5993

《受付時間》 月曜～土曜：午前9時～午後6時 日曜・祝日：午前10時～午後5時 (年末年始を除く)

● 修理のご相談は・・・

2. 操作編 207ページ記載の「お客様ご相談窓口のご案内」をご参照ください。

● シャープホームページ

<http://www.sharp.co.jp/>

● お客様登録のご案内

・ご登録いただきましたお客様には、ダウンロードサービスを始め、お客様に役立つ情報をe-mailにてお届けいたします。お客様登録は、下記URLにアクセスしてご利用ください。

<http://www.sharp.co.jp/support/av/dv/regist/index.html>

シャープ株式会社

本 社 〒545-8522 大阪市阿倍野区長池町22番22号

AVシステム事業本部 〒329-2193 栃木県矢板市早川町174番地