

# SHARP®

Hi-Fi ビデオ一体型  
DVD プレーヤー

ディーバイ エヌシー  
形名 **DV-NC55**

## 取扱説明書

はじめに

準備

接続

設定

ビデオを楽しむ

DVDを楽しむ

困ったときは



### VHS HQ Hi-Fi

お買いあげいただき、まことにありがとうございました。

この取扱説明書をよくお読みのうえ、正しくお使いください。

- ご使用前に、「安全にお使いいただくために」を必ずお読みください。(8ページ)
- この取扱説明書は、保証書とともに、いつでも見ることが出来る所に必ず保存してください。
- 製造番号は、品質管理上重要なものですから、商品本体に表示されている製造番号と保証書に記入されている製造番号とが一致しているか、お確かめください。

# 最初に必ず読んでください

はじめてお使いになるときは、下の順番で準備と操作を行ってください。

## ご自分で設置されるときは

1

箱の中に入っているものを確認する

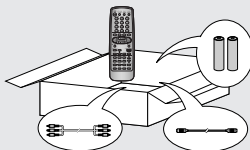

7ページ

2

- ① 本機にアンテナ線を接続する
- ② テレビと接続する
- ③ コンセントに電源プラグを差し込む

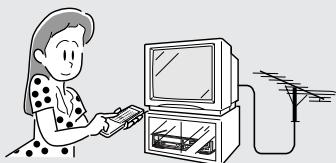

26ページ

29ページ

29ページ

3

- ① リモコンに乾電池を入れる
- ② ビデオ表示部の時計を合わせる
- ③ ビデオのチャンネルを合わせる
- ④ DVDの初期設定をする

40ページ

44ページ

46ページ

65ページ

### ビデオ表示部について

本機は節電のため、電源を切ったときの時刻表示を消しています。(128ページ)

## 本機を操作する

4

本機をお楽しみください

この取扱説明書をお手元に置いてください。操作のお手伝いをいたします。

ビデオを楽しむ	85ページ
基本的な再生やいろいろな再生の操作をマスターする	85ページ
録画／予約録画をする	101、109ページ
編集やその他の便利な機能を使う	121ページ

DVDを楽しむ	131ページ
基本的な再生操作をマスターする	134ページ
いろいろな再生をする	136ページ

# この取扱説明書の見かた

## 予約録画で録画切れを防ぐ(びったり録画)

録画したい番組の長さがビデオテープの残量より長いときなど、予約録画中にテープ残量が不足したとき、録画モードを自動的に「標準」から「3倍」に切り換えて録画切れを防ぐ機能です。録画モードが3倍のときは働きません。また、かんたん予約録画では働きません。

**リモコン**

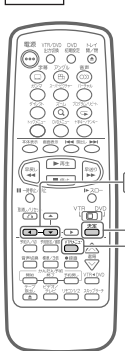

**びったり録画のしかた**

- 1** **VRメニュー**を押す  
・テレビにメニュー画面が表示されます。
- 2** **▼**を押して「モード設定」を選び、**決定**を押す  
画面表示
- 3** **▼**を押して**[●]**を「びったり録画」に合わせる  
モード設定 1ページ
- 4** **左**を押す  
・押すたびに「入」⇄「切」と切り換わります。  
モード設定 1ページ
- 5** **決定**を押す  
・設定が完了し、通常画面に戻ります。



**お知らせ**

- ・T-30、T-60、T-90、T-120以外のビデオテープでは正しく動作しないことがあります。
- ・びったり録画で録画したビデオテープを再生すると、標準モードから3倍モードに切り換わるところで多少ノイズが出ます。
- ・びったり録画を設定すると、再設定するまで設定内容は変わりません。
- ・びったり録画とCMカットを同時に使うと、CMカットされた分、テープが少し余ることがあります。
- ・「ディスクをビデオテープに編集記録する(126ページ)」では働きません。

**ヒント**

例: 「びったり録画」設定を「入」にして3時間(180分)の内容を120分(T-120)テープで予約録画したとき (120分テープ)

最初の90分を標準モード	90分録画	90分録画
残りの30分を3倍モード	標準モード	3倍モード
で録画し、録画切れを防ぎます。	合計180分録画	

 はビデオの操作説明ページです  
 はDVDの操作説明ページです

操作するときに使うリモコンや本体のボタンです

番号順に操作してください



手順のとおり操作したとき、テレビ・ビデオ/DVD表示部にあらわれる表示です

選択・設定する項目をあらわしています

操作するボタンです  
左イラストのボタンに対応しています

操作上の注意やワンポイントアドバイスです

**本書で使われているマークについて**

-  **注意** : 正しくお使いいただくためのご注意ください。
-  **お知らせ** : もう少し詳しい説明や、機能の制限事項です。
-  **ヒント** : 知っているると便利な情報です。

・本書内のイラスト(画面)について  
画面表示やイラストは、説明のために簡略化しておりますので、実際とは多少異なります。

## こんなときは

-  **お手入れをするときは** ..... 16、18ページ
- 故障かな?と思ったら** ..... 158ページ
- わからない用語があるときは** ..... 167ページ

# もくじ

「安全にお使いいただくために」は使う前に必ず読み、正しく安全にご使用ください。



ご自分で設置するときや、初めてお使いになるときは「接続」をお読みください。→25～37ページ

ページ

<b>はじめに</b>	<b>2</b>
最初に必ず読んでください .....	2
本機の特長 .....	6
付属品 .....	7
安全にお使いいただくために .....	8
使用上のご注意 .....	14
<b>準備</b>	<b>19</b>
各部のなまえとおもな機能 .....	20
<b>接続</b>	<b>25</b>
本機にVHF/UHFアンテナを接続する .....	26
本機とテレビを接続する .....	29
よりきれいなDVD映像を楽しむとき .....	30
BS(衛星放送機器)と接続する .....	31
オーディオ機器と接続するとき .....	33
本機を楽しむための準備 .....	36
接続が終わったら .....	38
<b>ビデオの設定</b>	<b>39</b>
リモコンの準備と使いかた .....	40
メニュー画面について .....	41
時計を合わせる .....	44
受信チャンネルを設定する .....	46
入力端子のないテレビと接続したとき .....	62
ビデオの動作表示について .....	64
<b>DVDの初期設定</b>	<b>65</b>
初期設定画面について .....	66
映像出力を設定する .....	68
パレンタル(視聴制限)レベルを設定する .....	70
ドルビーデジタル音声出力レベルを設定する .....	74
ドルビーデジタル出力を設定する .....	76
ディスク言語を設定する .....	78
DVDの動作表示と画面表示の切り換えについて .....	82
<b>ビデオを楽しむ(再生機能編)</b>	<b>85</b>
テープの準備 .....	86
本機とテレビの準備 .....	87
再生する .....	88
早送り/早戻しする .....	89
いろいろな再生 .....	90
くっきりした映像で見たいとき(S.ピクチャー) .....	92
映像や音声が乱れるときは(トラッキング調整) .....	94
テープを繰り返し見る(オートリピート再生) .....	95
コマーシャルを自動でとばして見る(CMオートスキップサーチ) .....	96
録画した番組を頭出しする .....	98
録画時間やテープ残量時間を確認する .....	99
音声を切り換える .....	100

<b>ビデオを楽しむ(録画編)</b>	<b>101</b>
チャンネルを選ぶ .....	102
放送中の番組を録画する .....	104
番組を予約録画する(かんたん予約) .....	106
<b>ビデオを楽しむ(予約録画編)</b>	<b>109</b>
予約録画をする .....	110
コマーシャルをカットして録画する .....	113
予約録画で録画切れを防ぐ(ぴったり録画) .....	114
予約内容の確認や取り消しをする .....	115
予約内容を変更する .....	116
予約待機中に本機を使うとき .....	117
ビデオを録画/予約録画しながらDVDを見る .....	118
予約録画のこんなときは .....	120
<b>ビデオを楽しむ(編集機能/便利な機能編)</b>	<b>121</b>
ビデオテープを編集する(ダビング) .....	122
ディスクをビデオテープに編集記録する .....	126
本機とシャープビデオを並べて使う .....	127
電源を切ったときに時刻表示を出したいときは .....	128
内蔵時計の誤差を自動修正する(ジャストクロック機能) .....	130
<b>DVDを楽しむ</b>	<b>131</b>
本機とテレビの準備 .....	132
ディスクの準備 .....	133
再生する .....	134
いろいろな再生 .....	136
繰り返し再生する(リピート再生) .....	142
順番を決めて再生する(プログラム再生) .....	144
バーチャルドルビーサラウンドを楽しむ .....	149
よりきれいな画像で再生する .....	150
音声(吹き替え音声・マルチ音声・ドルビーデジタル(5.1ch)/DTSや リニアPCM音声)を切り換える .....	152
字幕を切り換える .....	153
アングルを切り換える .....	154
トップメニューからタイトルを選び再生する .....	155
ディスクメニューを使って再生条件を設定する .....	156
<b>困ったときは</b>	<b>157</b>
故障かな?と思ったら .....	158
エラーメッセージについて .....	161
保証とアフターサービスよくお読みください .....	162
仕様 .....	163
お客様ご相談窓口のご案内 .....	165
用語の解説 .....	167
さくいん .....	170

# 本機の特長



一台三役、VTRとDVD、CDが一つになった  
Hi-Fiビデオ一体型DVDプレーヤーです。

DVD部の再生できるディスクについて、詳しくは14ページをご覧ください。

## DVD、CDプレーヤーとビデオデッキを一体化

- 幅430mm×奥行346.5mm×高さ99mm(突起物含む)の省スペース設計。

## ビデオ裏録、同時再生

- DVDを再生しながら番組を録画するなど、同時にビデオも楽しめます。

## ビデオ部のおもな特長

### 400倍高速FF／REW

- 120分テープも1分を切るスピードで早送り／早戻しを実現しました。

### かんたん予約機能を搭載

- 24時間以内の番組をかんたん予約「開始」「終了」ボタンを押すだけで予約ができます。

### S.ピクチャー

- 通常の再生画像に比べ、よりくっきりとした画像が楽しめます。

### ぴったり録画

- 予約録画する番組の録画時間よりテープの残り時間が少ないとき、途中で自動的に3倍モードに切り換えて録画切れを防ぐことができます。

## DVD部のおもな特長

### DVDビデオディスクの高画質・高音質な再生が楽しめます

- DVDビデオディスクは、水平解像度500本の高画質映像と、サンプリング48kHz／16bitから96kHz／24bitのリニアPCM音声による高音質音声を楽しめます。

### デジタルガンマ

- 暗部の階調を補正し、暗いシーンでも見やすい画像が楽しめます。

### デジタルスーパーピクチャー

- 輪郭を強調し、細部までくっきりとした画像が楽しめます。

## バーチャルドルビーサラウンド

- 2chステレオ音声で拡がりのあるサラウンド音声を楽しめます。

## 同軸デジタル出力端子を標準装備

- 同軸デジタル出力端子を標準装備していますので、同軸デジタル入力端子付ドルビーデジタル/DTSデジタルサラウンドプロセッサやドルビーデジタル/DTSデジタルサラウンドデコーダ内蔵アンプなどと接続することにより、大迫力の臨場感あふれるサラウンド音声を楽しむことができます。(DTS音声を楽しむには、DTSデジタルサラウンドデコード機能搭載のプロセッサまたはアンプが必要です。)



## 3段階ズームが楽しめます

- DVDビデオディスクの映像を、3段階(約1.2/1.5/2.0倍)の部分拡大で楽しめます。拡大して見たい部分も自由に選べるので、お好みに合わせた視聴が楽しめます。

## CD-R/CD-RW再生

- 音楽CDフォーマットで記録されたディスクが再生できます。

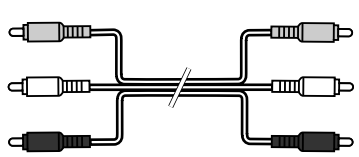
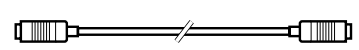
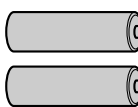
## 付属品

付属品はつぎのものが入っています	
<ul style="list-style-type: none"> <li>● リモコン</li> </ul> 	<ul style="list-style-type: none"> <li>● 映像・音声コード</li> </ul> 
	<ul style="list-style-type: none"> <li>● 75Ω同軸ケーブル (両側F接栓ケーブル)</li> </ul> 
	<ul style="list-style-type: none"> <li>● 単3形乾電池 2個</li> </ul> 
	<ul style="list-style-type: none"> <li>● 取扱説明書(本書)</li> <li>● 保証書</li> </ul> 

S映像入力端子付テレビと接続するときはS映像コード(市販品)をお使いください。



# 安全にお使いいただくために

ご使用前に「安全にお使いいただくために」は使用前に必ず読み、正しく安全にご使用ください。

## 絵表示について

この取扱説明書には、安全にお使いいただくための、いろいろな絵表示を示しています。その表示を無視し誤った取り扱いをすることによって生じる内容を、次のように区分しています。内容をよく理解してから本文をお読みください。



**警告**

人が死亡または重傷を負う恐れがある内容を示しています。



**注意**

人がけがをしたり財産に損害を受ける恐れがある内容を示しています。

## 絵表示の意味

(絵表示の一例です)



.....  
気をつける必要があることを表しています。



.....  
してはいけないことを表しています。



.....  
しなければならないことを表しています。

## 警告

### ■煙が出ている、変なおいや音がするなどの異常状態のときは電源プラグを抜く

- 異常状態のまま使用すると、火災・感電の原因となります。電源プラグをコンセントから抜いて、販売店に修理を依頼してください。お客様による修理は危険ですから絶対おやめください。
- 本機を落としたり、キャビネットを破損した場合は、機器本体の電源スイッチを切り、電源プラグをコンセントから抜いて販売店にご連絡ください。そのまま使用すると火災・感電の原因となります。

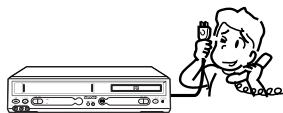

### ■不安定な場所に置かない

- ぐらついた台の上や傾いた所など不安定な場所に置かないでください。落ちたり、倒れたりして、けがの原因となります。

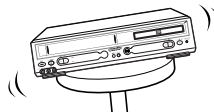

### ■雷が鳴り出したらアンテナ線や電源プラグには触れない

- 感電の原因となります。

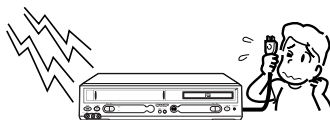



## 警告

### ■本機の上には花瓶、水などの入った容器を置かない

- 水がこぼれたり、中に入った場合、火災・感電の原因となります。



- 水を入れたり、ぬらしたりしないでください。火災・感電の原因となります。雨天、降雪中、海岸、水辺での使用は特にご注意ください。



- 風呂、シャワー室では使用しないでください。火災・感電の原因となります。

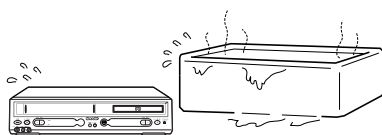

### ■内部に物や水などを入れない

- 本機の開口部(通風孔、ディスクトレイ開閉口やビデオテープ挿入口など)から内部に金属類や燃えやすいものなどを差し込んだり、落とし込んだりしないでください。火災・感電の原因となります。特にお子様のいるご家庭ではご注意ください。

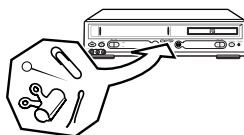

- 異物や水が本機の内部に入った場合は、電源プラグをコンセントから抜いて販売店にご連絡ください。そのまま使用すると火災・感電の原因となります。

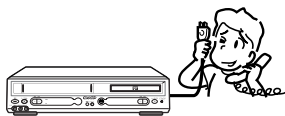

### ■キャビネットは絶対に開けない

- 感電の原因となります。内部の点検・調整・修理は販売店にご依頼ください。
- 本機を分解したり改造したりしないでください。発熱・発火・感電・けがの原因となります。またレーザー光が目にあたると視力障害を起こす原因となります。

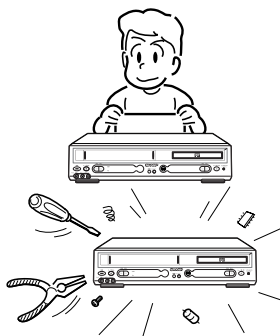

### ■交流100ボルト以外の電圧では使用しない

- 火災・感電の原因となります。



## 安全にお使いいただくために(つづき)

### 警告

#### ■電源コードを破損するようなことはしない

- 電源コードを傷つけたり、加工したり、無理に曲げたり、ねじったり、引っ張ったり、加熱したりしないでください。電源コードが破損して火災・感電の原因となります。
- 電源コードが傷んだら(芯線の露出、断線など)販売店に交換をご依頼ください。そのまま使用すると火災・感電の原因となります。
- 電源コードの上に重いものをのせたり、コードが本機の下敷きにならないようにしてください。コードに傷がついて、火災・感電の原因となります。コードの上を敷物などで覆うことにより、それに気付かず、重い物をのせてしまうことがあります。

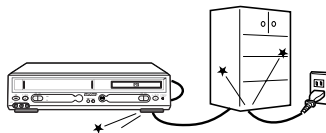
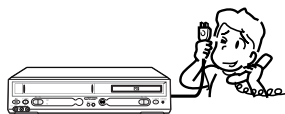

#### ■電源プラグの刃および刃の付近にほこりや金属物が付着している場合は乾いた布で取り除く

- そのままで使用すると火災・感電の原因となります。



### 注意

#### ■本機の通風孔をふさがない

通風孔をふさぐと内部に熱がこもり、火災の原因となることがあります。次のような使いかたはしないでください。

- 本機を押し入れ、専用のラック以外の本箱など風通しの悪い狭い所に押し込む。
- テーブルクロスを掛けたり、じゅうたんや、布団の上に置く。

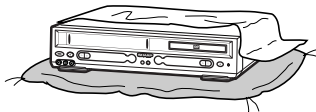

#### ■重いものを置かない

- 本機に乗らないでください。特に、小さなお子様のいるご家庭ではご注意ください。倒れたり、こわれたりして、けがの原因となることがあります。
- 本機の上に重いものを置かないでください。バランスがくずれて倒れたり、落下して、けがの原因となることがあります。



## ⚠️ 注意

### ■ 油煙、湯気、湿気、ほこりなどが多い場所に置かない

- 調理台や加湿器のそばなど油煙や湯気が当たるような場所に置かないでください。火災・感電の原因となることがあります。



### ■ 冷気が直接吹き付ける所や極端に寒い所には置かない

- つゆがつき、漏電、焼損、故障や事故の原因となることがあります。



### ■ 直射日光の当たる場所や温度の高い場所に置かない

- 内部の温度が上がり、火災・感電の原因となることがあります。

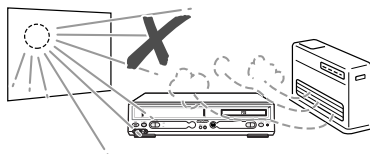

### ■ 移動させるときは必ず接続コードを外す

- 移動させる場合は電源スイッチを切り、必ず電源プラグをコンセントから抜き、アンテナ線や機器間の接続コードなど外部の接続コードを外したことを確認の上、行なってください。接続したまま持ち運ぶとコードが傷つき、火災・感電の原因となることがあります。



またディスクやテープは取り出しておいてください。

- 移動させるときは、落としたり、衝撃を与えないでください。ケガや故障の原因となることがあります。



### ■ お手入れのときは電源プラグを抜く

- 安全のため電源プラグをコンセントから抜いて行ってください。感電の原因となることがあります。



### ■ 旅行などで長時間で使用にならないときは電源プラグを抜く

- 安全のため必ず電源プラグをコンセントから抜いてください。火災の原因となることがあります。

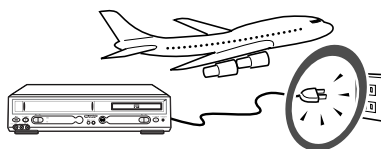

## 安全にお使いいただくために(つづき)

### ⚠注意

#### ■テレビ、オーディオ機器などに接続するときは、本機の電源プラグを電源コンセントから抜く

- 電源を入れたまま接続すると、感電やけがの原因となることがあります。

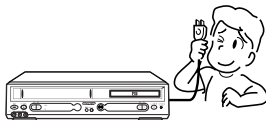

#### ■電源プラグを抜くときは電源コードを引っ張らない

- コードが傷つき、火災・感電の原因となることがあります。必ず電源プラグを持って抜いてください。



#### ■ぬれた手で電源プラグを抜き差ししない

- 感電の原因となることがあります。



#### ■電源プラグはコンセントに根元まで確実に差し込む

- 差し込みが不完全なときは、発熱したり、ほこりが付着して火災の原因となることがあります。
- 刃にふれると感電の原因となることがあります。



#### ■電源プラグを根元まで差し込んでみてもゆるみがあるときはコンセントに接続しない

- 発熱して火災の原因となることがあります。販売店や電気工事店にコンセントの交換を依頼してください。



#### ■電源コードを熱器具に近づけない

- コードの被覆が溶けて、火災・感電の原因となることがあります。



#### ■ディスクトレイ開閉口やビデオ挿入口に手を入れない

- 小さなお子さまがディスクトレイ開閉口やビデオ挿入口から、手を入れないようご注意ください。けがの原因となることがあります。

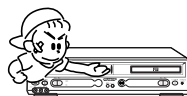

## ⚠️ 注意

### ■ ひび割れ、変形、または接着剤などで補修したディスクは使用しない

- 飛び散ってけがの原因となることがあります。

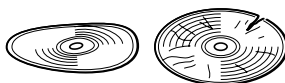

### ■ 長時間、音が歪んだ状態で使わない

- スピーカーが発熱し、火災の原因となることがあります。

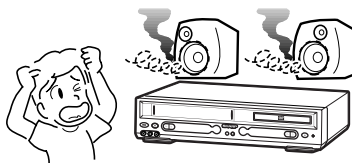

### ■ 電源を入れる前にはテレビやアンプの音量を最小にする

- 突然大きな音が出て聴力障害などの原因となることがあります。

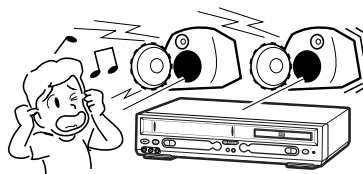

### ■ 電池を入れるときは極性表示(プラス⊕とマイナス⊖)の向きに注意する

- 間違えると電池の破れつ・液もれにより、火災・けがや周囲を汚損する原因となることがあります。

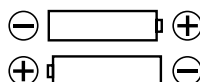

### ■ 指定以外の電池や新しい電池と古い電池を混ぜて使用しない

- 電池の破れつ・液もれにより、火災・けがや周囲を汚損する原因となることがあります。



### ■ 3年に一度くらいは本機内部の清掃を販売店に依頼する

- 本機の内部にほこりがたまったまま、長い間掃除をしないと火災や故障の原因となることがあります。特に、湿気の多くなる梅雨期の前に行なうと、より効果的です。なお、内部掃除費用については、販売店などにご相談ください。



# 使用上のご注意











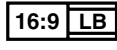
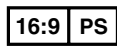

## 本機で再生できるディスクについて

- 本機はつぎのディスクを再生することができます。

ディスクの種類	ディスクの内容	ディスク盤の大きさ
DVDビデオディスク リージョン番号     上記リージョン番号のついたNTSC方式のDVDビデオディスク	音声+映像(動画)	12cm盤
		8cm盤
ビデオCD NTSC方式のビデオCD  	音声+映像(動画)	12cm盤
		8cm盤
音楽用CD 	音声	12cm盤
		8cm盤(シングル)
CD-R/CD-RW 音楽CDフォーマットで記録されたディスク	音声	12cm盤
		8cm盤

## DVDビデオディスクに表示されているマーク

- DVDプレーヤーは、DVDビデオソフトのいろいろな機能が楽しめます。  
DVDビデオソフトに記載されている機能マークを確認のうえお楽しみください。

意味と表示例	機能
<ul style="list-style-type: none"> <li>リージョン番号 (再生可能地域番号) を表しています。   </li> </ul>	<ul style="list-style-type: none"> <li>本機は、「リージョン番号」が「ALL」または「2」の含まれるDVDビデオディスクの再生が可能です。</li> </ul>
<ul style="list-style-type: none"> <li>DVDビデオディスクに記録されている画面サイズを表しています。   </li> </ul>	<ul style="list-style-type: none"> <li>本機を接続するテレビの種類 (ワイドテレビや4:3のテレビ) に応じた画面サイズが選べます。設定は「映像出力を設定する」で行います。→68ページ</li> <li>4:3の画面サイズで記録されています。</li> <li>ワイドテレビではワイド画像を、4:3のテレビではレターボックスサイズ画像を楽しめるように記録されています。</li> <li>ワイドテレビではワイド画像を、4:3のテレビでは左右をカットした4:3の画像を楽しめるように記録されています。</li> </ul>
<ul style="list-style-type: none"> <li>字幕の種類を表しています。  1:日本語字幕 2:英語字幕</li> </ul>	<ul style="list-style-type: none"> <li>リモコンの字幕ボタンでお好みの字幕が選べます。</li> </ul>
<ul style="list-style-type: none"> <li>DVDビデオディスクに記録されているアングル数 (前方からの撮影画像や後方からの撮影画像がある) を表しています。 </li> </ul>	<ul style="list-style-type: none"> <li>リモコンのアングルボタンでお好みのアングルが選べます。</li> </ul>
<ul style="list-style-type: none"> <li>音声トラック数や音声記録方式を表しています。  音声1: オリジナル&lt;英語&gt;(5.1chサラウンド)  音声2: 日本語(ドルビーサラウンド)  音声3: ドルビーデジタル(ステレオ)  音声4: リニアPCM音声 音声5: 日本語(5.1chサラウンド/DTS) </li> </ul>	<ul style="list-style-type: none"> <li>DVDビデオディスクに記録されている音声をリモコンの音声ボタンで切り換えることができます。</li> <li>記録されている音声や音声の切り換えかたはDVDビデオディスクによって異なります。DVDビデオディスクの取扱説明書で確認してください。</li> <li>DTSデジタルサラウンド音声を楽しむときは、同軸デジタル入力端子付DTSデジタルサラウンドデコーダーが必要です。</li> </ul>

## 本機で再生できないディスクについて

次のディスクは本機では再生できません。

- 誤って再生された場合、大音量によってスピーカーを破損する原因となる場合がありますので、絶対に再生しないでください。

CDG、フォトCD、CD-ROM、DVD-ROM、DVD-RW(ビデオレコーディングフォーマット)、DVD-RAM、DVDオーディオ

DVDビデオディスク [ リージョン番号が「2」「ALL」以外のディスク  
MPEG音声のディスク

業務用など、特殊なフォーマットで記録されているディスクなど

- 上記のものは、全く再生できないか、映像が出て音が出ない、音が出て映像が出ない場合があります。
- 本機はNTSC方式に適合したプレーヤーです。海外で製造されたディスクには再生できないものがありますので、ご購入の際は記録方式を確認してください。PAL、SECAM方式のディスクは再生できません。
- 傷や指紋のついたディスクは再生できない場合があります。16ページ「ディスクの取り扱いかた」をご覧ください。
- 特殊形状(ハート型や八角形など)のディスクは使用しないでください。故障の原因となることがあります。
- CD-R/RWを再生するとき、ディスクの記録状態や記録用機器、ディスク自体の状態、ディスクとの相性によっては再生できないことがあります。
- CD-R/RWのディスクで、データが記録されていないものや音楽CDフォーマット以外で記録されたものは再生できません。

## 認定されないディスクについて







- DVDビデオディスクには、リージョン番号(再生可能地域番号)が設けられています。本機のリージョン番号(再生可能地域番号)は「2」と「ALL」です。
- DVDビデオディスクには、正式な販売地域以外のディスクや業務用ディスクで本機での再生が禁止されているものがありますので、再生するディスクに記載されているリージョン番号(再生可能地域番号)をお確かめください。
- 本機に記載されている「リージョン番号(再生可能地域番号)2」が含まれないディスクは再生できません。
- 海賊版などのディスクには、規格を満足しない物があります。そのようなディスクは再生できません。

## 著作権について

- DVDビデオディスクなどコピー防止機能のついたディスクの内容を複製しても、コピー防止機能の動きにより、複製した画像は乱れます。
- ディスクを無断で複製、放送、上映、有線放送、公開演奏、レンタル(有償、無償を問わず)することは、法律により禁止されています。
- 本機は、マクロビジョンコーポレーション等が所有する合衆国特許および知的所有権によって保護された、著作権保護テクノロジーを搭載しています。この著作権保護テクノロジーの使用にはマクロビジョンコーポレーションの認が必要であり、同社の認がない限りは一般家庭および特定の視聴用に制限されています。解析(リバースエンジニアリング)または改造は禁止されています。
- 本機は、ドルビーラボラトリーズからの実施権に基づき製造されています。
- Dolby、ドルビー、Pro LogicおよびダブルD(DD)記号は、ドルビーラボラトリーズの商標です。非公開機密著作物。著作権1992~1997年ドルビーラボラトリーズ。不許複製。
- DTS、DTSデジタルサラウンドは、デジタルシアターシステムズ社の登録商標です。
- バーチャルドルビーサラウンドで採用しておりますQサラウンド方式  はQサウンド社の登録商標です。
- DVDロゴは商標です。

## 使用上のご注意(つづき)

### ビデオテープ・ディスクの保存のしかた

<p>ケースの中に入れ、立てて保管してください。</p> 	<p>落としたり強い振動やショックを与えないでください。</p> 
<p>直射日光のあたるところや熱器具などのそば、湿気の多いところは避けてください。</p> 	<p>ほこりの多いところおよびカビの発生しやすいところは避けてください。</p> 
<p>ビデオテープの巻き取り状態にムラのある場合は、もう一度巻きなおしてください。</p> 	<p>ビデオテープに磁気(電気時計・磁石を使ったおもちゃなど)をもっているものを近づけないでください。磁気の影響を受けて、大切な記録が損なわれたりすることがあります。</p> 

### ディスクの取り扱いかた

#### ディスクのお手入れについて

- ディスクについた指紋や汚れを落とすときは、柔らかい布で、ディスクの中心から外側に向かって軽くふき取るようにしてください。



- 汚れがひどいときは、水で少し湿らせた柔らかい布で軽くふき取り、乾いた布でからぶきしてください。
- シンナーやベンジン、アナログ式レコード盤用のクリーナー、静電気防止剤などは絶対使用しないでください。ディスクを傷める原因となります。

#### 取り扱いはていねいに

- 再生面には手を触れないでください。
- ディスクに紙やシールを貼らないでください。



#### 再生中、映像や音声が乱れるときは

- ディスクに汚れや傷があると、映像や音声が乱れる場合があります。一度ディスクを取り出し、汚れを落としてから、再度再生をしてください。

### ヘッドクリーニングについて

ビデオヘッドは使用するにつれてしだいに汚れて、録画・再生機能が低下してきます。このような場合は市販のヘッドクリーニングテープのご使用をおすすめします。ヘッドクリーニングテープを使用しても効果がない場合のクリーニングは技術を要しますので、お買いあげの販売店にご相談ください。

### ヘッド摩耗について

ビデオヘッドは、レコード針と同じように摩耗します。ビデオヘッドが摩耗すると、鮮明な映像が映らなくなることがあります。このような場合はビデオヘッドの交換が必要です。ビデオヘッドの交換は販売店にご相談ください。



## 美しい画面を見るための点検のおすすめ

- 本機は高精度な技術によって構成された精密な機器です。
  - ヘッドやテープの駆動部分が汚れたり、摩耗したりするとテープの画質が損なわれます。
  - 内部のピックアップレンズが汚れたり、ディスクの駆動部分が磨耗したりするとディスクの再生ができません。

美しい画面でご覧いただくために、使用環境によって異なりますが、およそ1000時間を目安に点検(清掃、一部部品交換)されることをおすすめします。詳しくは、お買い上げの販売店にご相談ください。

## つゆつきについて

例えば、暖かい部屋に冷たい水の入ったコップを置くと、表面に水滴がつきます。この現象と同じように、本機内部のドラム、ヘッド、ピックアップレンズ、またはビデオテープ、ディスクに水滴がつくことがあります。これを“つゆつき(結露)”といいます。

**本機を寒い屋外から急に暖かい室内に移動したときなど、すぐにご使用にならないでください**

つゆつきが発生している場合があります。

つゆつきがおきた状態で本機をお使いになりますと、テープがいたんだりからみついたりする、またディスクの信号が読み取れず正常な動作をしないことがあります。テープやディスクを取り出して電源を「入」にしておくと、本体が暖まり約2時間位でつゆが取り除かれ、正常な動作をするようになります。

“つゆつき”はこのようなときにおきやすいのでご注意ください。

<ul style="list-style-type: none"> <li>● 湿気の多いところや湯気のたちこめているところ。</li> </ul> 	<ul style="list-style-type: none"> <li>● 寒い屋外から急に暖かい室内に持ち込んだとき。</li> </ul> 	<ul style="list-style-type: none"> <li>● 暖房した直後の部屋や、エアコンなど直接冷風のあたるところ。</li> </ul> 
---	--	--

- 室温が5℃～40℃の状態でご使用ください。寒冷地でのご使用は特につゆつきにご注意ください。

## アンテナについて

### アンテナを建てるとき

- 妨害電波の影響を避けるため、交通のひんぱんな自動車道路や電車の架線、送配電線、ネオンサインなどから離れた場所にお建てください。万一、アンテナが倒れた場合の感電事故を防ぐためにも有効です。
- アンテナ線には、同軸ケーブルを使用しますと妨害電波の少ない良好な画像が得られます。



### アンテナの点検・交換

- アンテナは風雨にさらされるため、定期的に点検・交換することを心がけてください。美しい画像がご覧になれます。特にばい煙の多い所や潮風にさらされるところでは、アンテナが早くいたみます。映りが悪くなったときは、販売店にご相談ください。
- 放送の受信状態が悪い(ノイズが多い、二重画像になるなど)場合は、再生画像が乱れたり、出なくなることがあります。このような場合は販売店にご相談ください。

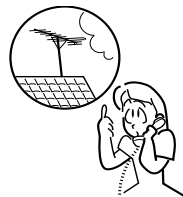

# 使用上のご注意(つづき)

## 守っていただきたいこと

### 磁気にご注意

本機に磁石、電気時計、磁石を使用した機器やおもちゃなど磁気を持っているものを近づけないでください。磁気の影響を受けて、画面の色が乱れたりゆれたりする、また大切な記録が損われたりすることがあります。

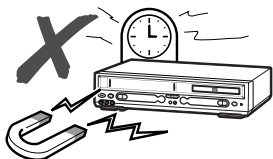

### 高温の場所で使用しないでください

窓を閉めきった自動車の中など異常に温度が高くなる場所に放置すると、キャビネットが変形したり、故障の原因となることがあります。本機およびビデオテープやディスクの周囲が高温状態にならないよう十分ご注意ください。

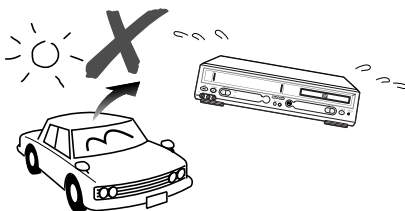

### 引っ越しや輸送のときは

- ビデオテープやディスクを取り出してから梱包してください。  
また、ふだんご使用にならないときも、ビデオテープやディスクを取り出してから、電源を「切」にしてください。

### キャビネットのお手入れについて

- キャビネットや操作パネル部分の汚れはネルなど柔らかい布で軽くふき取ってください。汚れがひどいときは水でうすめた中性洗剤にひたした布をよく絞ってふき取り、乾いた布でからぶきしてください。

### 取り扱いはいないに

- 落下させたり、強い衝撃や振動を与えたりしないでください。故障の原因となります。持ち運びや移動の際にもご注意ください。



- テレビの種類によっては、テレビの横に本機を近づけると、映像や音声が乱れることがあります。このときは、本機とテレビを離してご使用ください。
- 本機をテレビの上に設置し、テレビの画面がゆれる場合は最寄りの「シャープお客様ご相談窓口」にご相談ください。

### 接続機器について

- 本機の上に、テレビなど重いものを置かないでください。画面にノイズが出たり、キャビネットが変形するなど故障の原因となります。
- 本機に接続して使用する機器の取扱説明書に記載されている「使用上のご注意」もよくご覧ください。

### 設置場所について

- 不安定な場所や振動の多い場所やほこりの多い場所には置かないでください。故障や事故の原因となります。

### 節電について

タイマーにも常に、わずかな電流が流れています。また使い終わった後は電源を切り、節電に心掛けましょう。旅行などで長期間ご使用にならないときは、安全のため電源プラグをコンセントから抜いておきましょう。

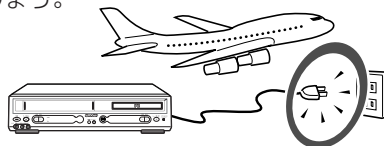

### キャビネットについて

- キャビネットの表面はプラスチックが多く使われています。ベンジン、シンナーなどでふいたりしますと変質したり、塗料がはげることがありますので避けてください。
- キャビネットに殺虫剤など揮発性のものをかけたりしないでください。また、ゴムやビニール製品などを長時間接触させたままにしないでください。塗料がはげるなどの原因となります。

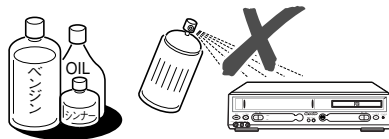

### 直射日光が当たる場所や熱器具の近く

キャビネットや部品に悪い影響を与えますのでご注意ください。

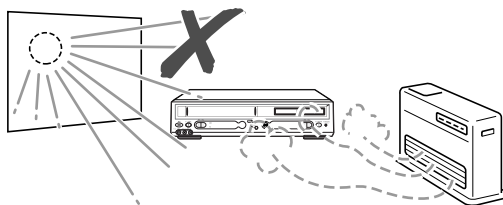

# 準備

本体やリモコンの各部のなまえや、おもな機能について説明しています。



	ページ
各部のなまえとおもな機能 .....	20
ビデオ操作部(本体前面/ビデオ表示部) .....	20
DVD操作部(本体前面/DVD表示部) .....	21
リモコン<ビデオ操作ボタン> .....	22
リモコン<DVD操作ボタン> .....	23
本体後面 .....	24



# 各部のなまえとおもな機能

## ビデオ操作部

### 本体前面

■内の番号は、本文で説明しているおもなページです。

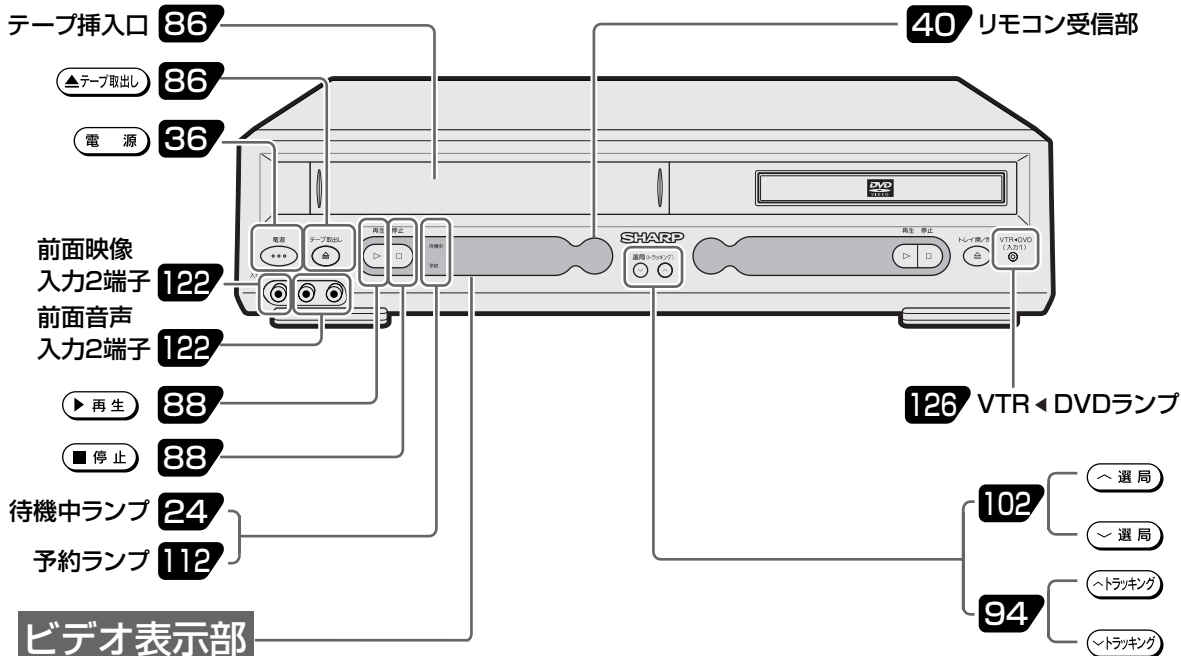

### ビデオ表示部

ビデオテープ挿入中表示 86 107 かんたん予約待機表示

電源表示 36

ビデオ表示 36

3倍モード表示 105

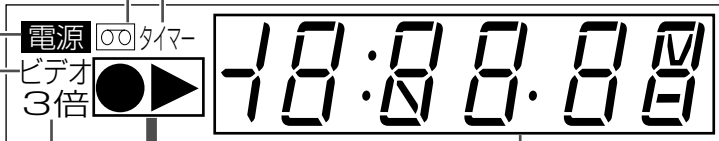

時計表示 128

チャンネル表示 128

テープカウンター表示 128

かんたん予約開始/終了時刻表示 107

外部入力表示 102

リモコン番号表示 127

ビデオ表示部について

- 本機は節電のため、電源を切ったときの時刻表示を消しています。(128ページ)

動作表示について——ビデオテープの走行状態に応じて表示します。

停止	再生	スロー	コマ送り
テレビ画面表示	▶	▶ (点滅)	▶ (点滅)
ビデオサーチ	静止画再生	録画	録画一時停止
▶ (点滅)	▶ (点滅)	●	● (点滅)

# DVD操作部

## 本体前面

内の番号は、本文で説明しているおもなページです。

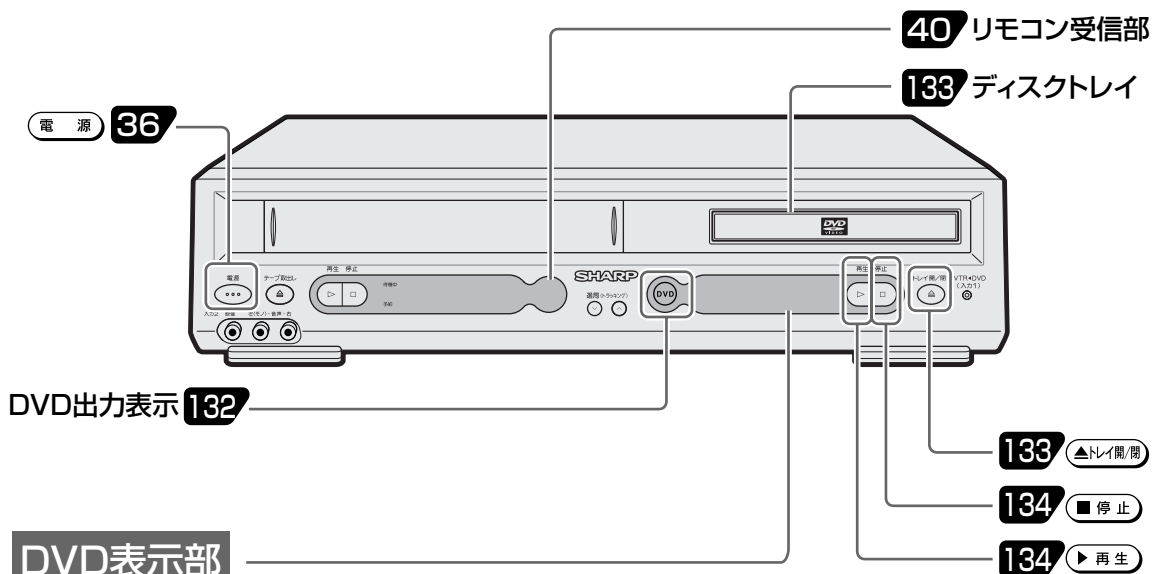

## DVD表示部

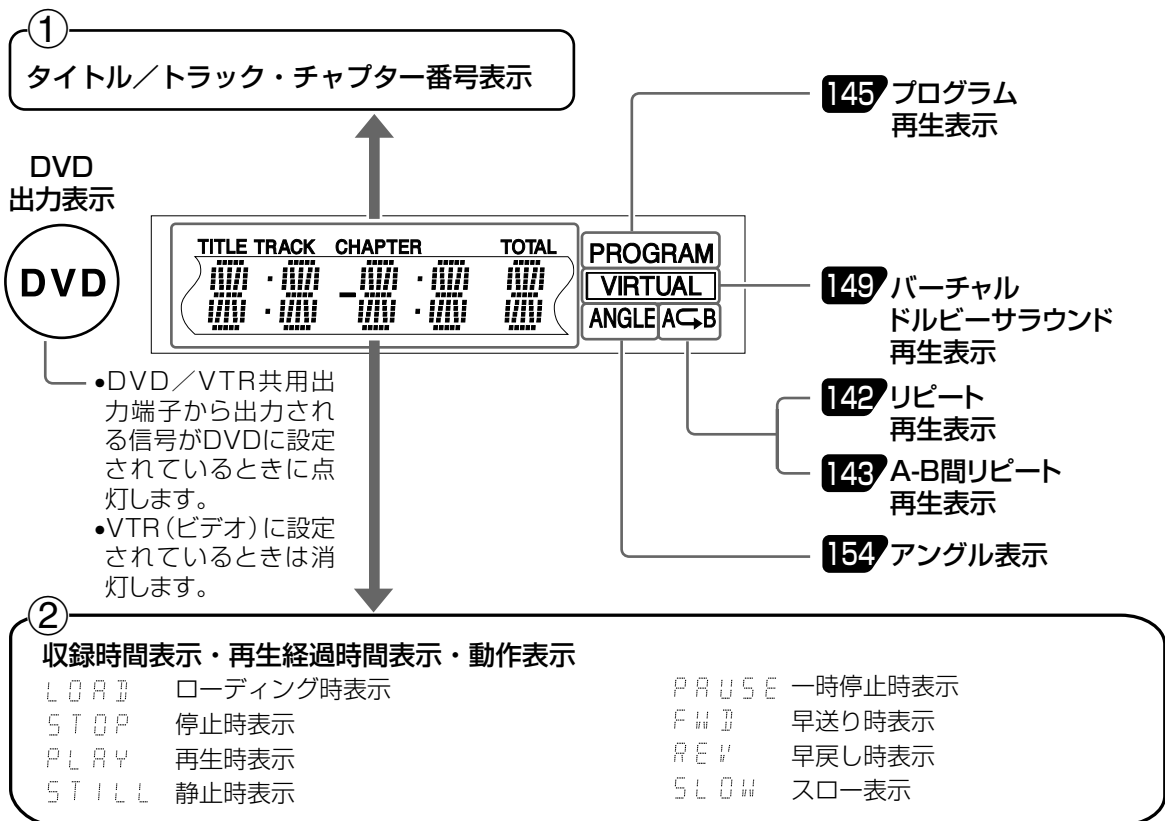

①の表示内容と②の表示内容は、リモコンの(本体表示)を押して切り換えることができます。



# 各部のなまえとおもな機能(つづき)

## リモコン <ビデオ操作ボタン>

■内の番号は、本文で説明しているおもなページです。

このページはVTR/DVD切換スイッチを「VTR」側に切り換えてビデオを操作する場合の説明です。

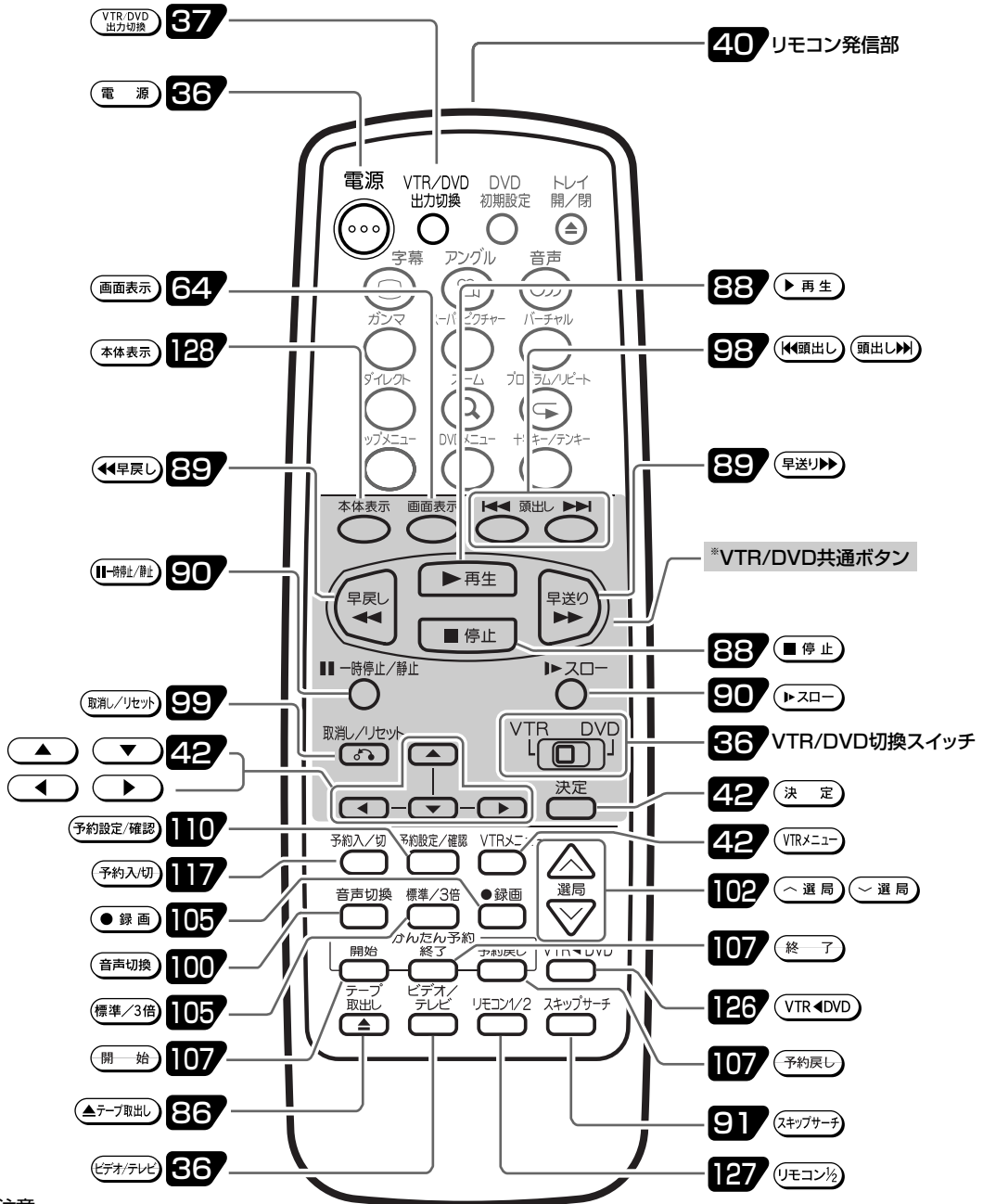

### ! 注意

● VTR/DVD共通ボタンは、VTR/DVD切換スイッチを「DVD」側にするとDVDの各操作ボタンとして働きます。

#### ※ VTR/DVD共通ボタンについて

共通ボタンはVTR/DVD切換スイッチでビデオまたはDVDを操作するかを選択します。



# リモコン <DVD操作ボタン>

■内の番号は、本文で説明しているおもなページです。

このページはVTR/DVD切換スイッチを「DVD」側に切り換えてDVDを操作する場合の説明です。

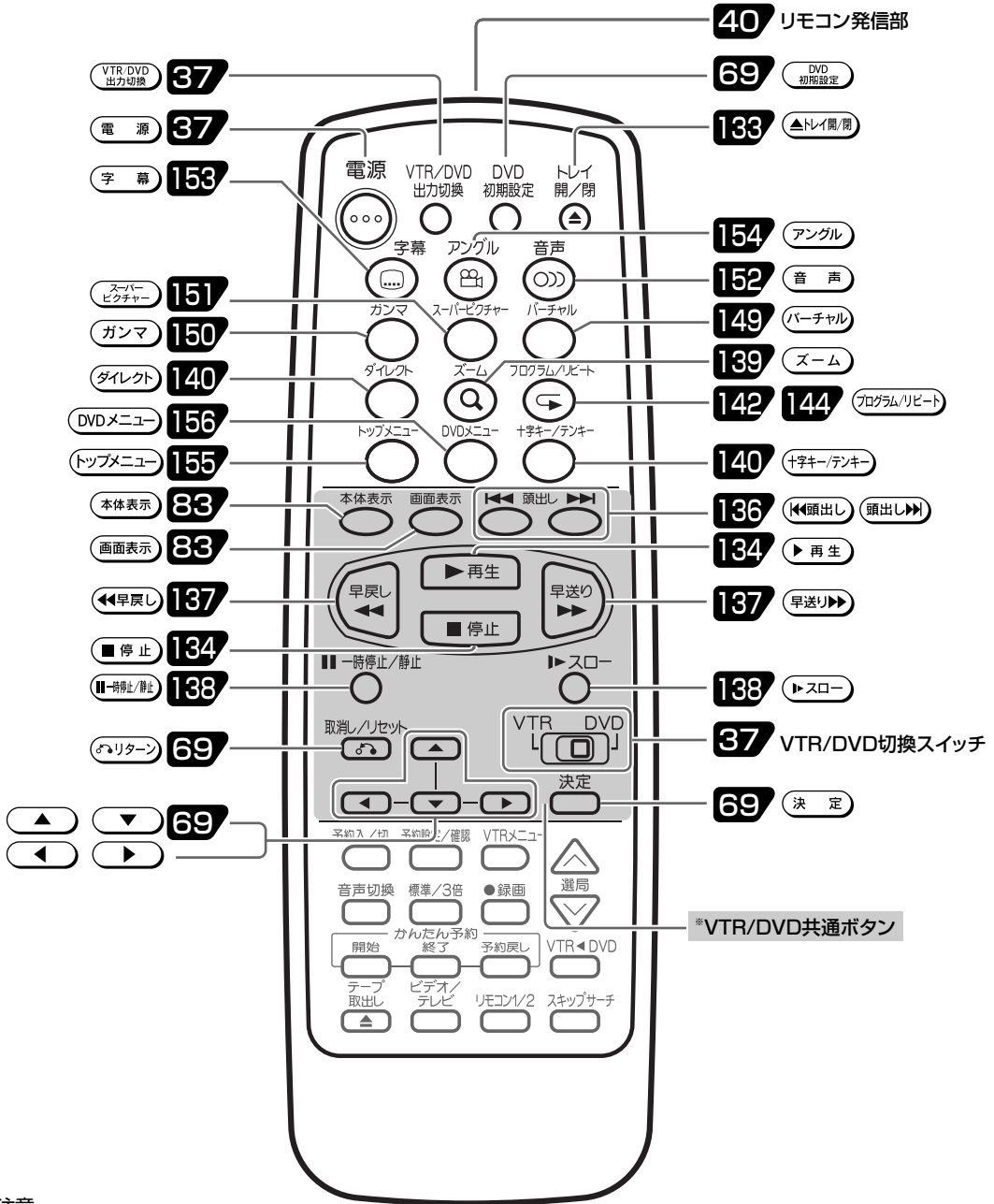

準備

## ! 注意

- VTR/DVD共通ボタンは、VTR/DVD切換スイッチを「VTR」側にするとビデオの各操作ボタンとして働きます。



# 各部のなまえとおもな機能(つづき)



## 本体後面

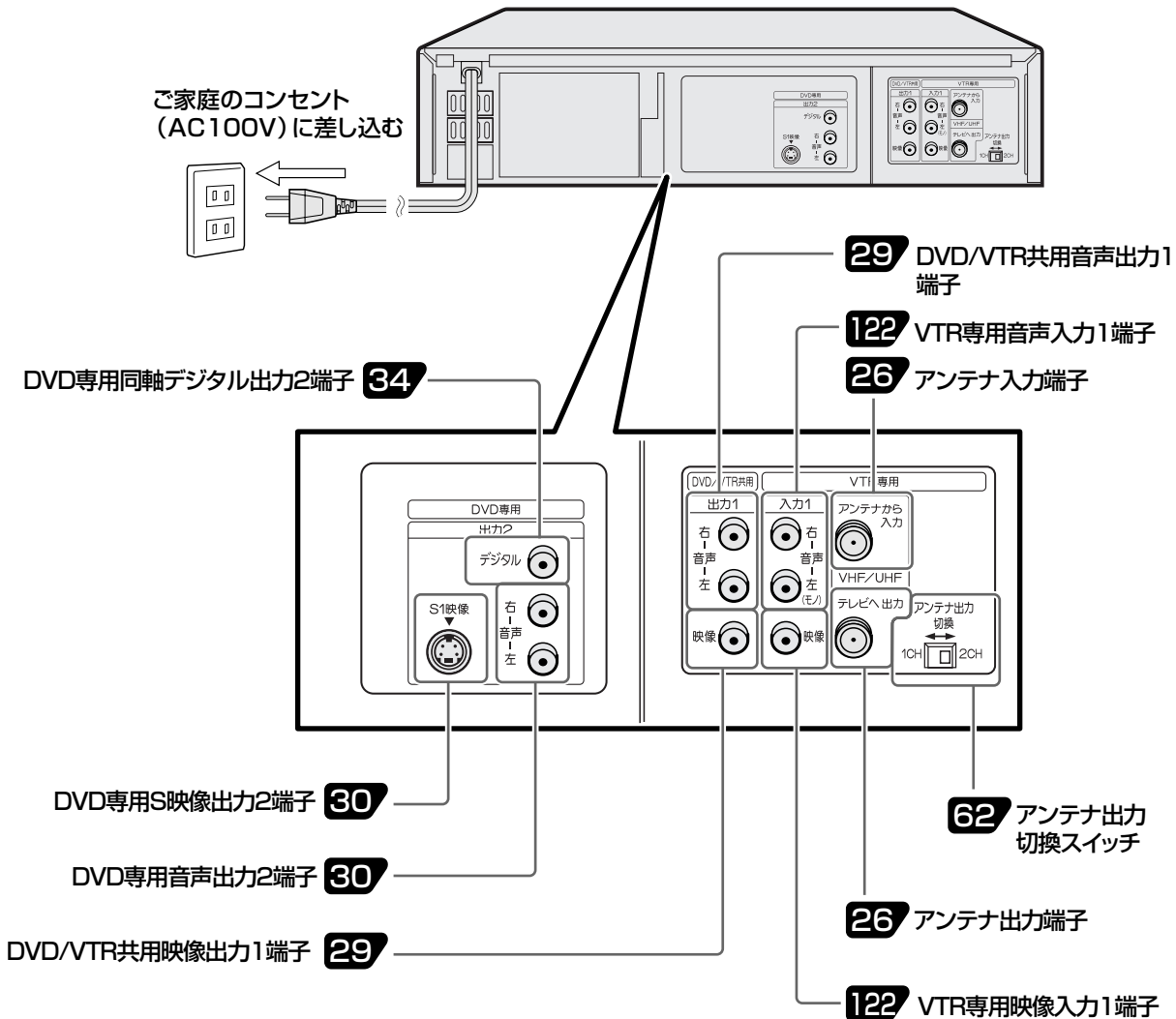

### ■待機中ランプについて

ご家庭のコンセントに差し込むと、待機中ランプが点灯します。  
電源を入れると消灯します。

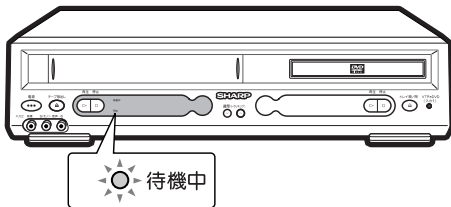



# 接続

ご自分で接続するときの接続方法について説明しています。

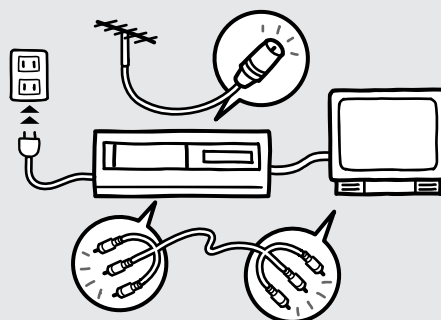

	ページ
本機にVHF/UHFアンテナを接続する .....	26
本機とテレビを接続する .....	29
よりきれいなDVD映像を楽しむとき .....	30
BS(衛星放送機器)と接続する .....	31
BSチューナーと接続するとき .....	31
BSチューナー内蔵テレビと接続するとき .....	32
オーディオ機器と接続するとき .....	33
アナログ接続で2chオーディオを楽しむとき .....	33
同軸デジタル接続で2chオーディオを楽しむとき .....	34
デジタル接続でドルビーデジタル(5.1ch)や DTS音声を楽しむとき .....	35
本機を楽しむための準備 .....	36
ビデオを楽しむとき .....	36
DVDを楽しむとき .....	37



## 本機にVHF/UHFアンテナを接続する

テレビにつながっているアンテナ線を外し、外したアンテナ線を本機に接続します。

その後、テレビと本機を接続します。

アンテナ線やテレビのアンテナ端子板の形状・種類によって、接続のしかたが異なります。

### ！注意

- 本機とテレビをアンテナ線のみで接続したときは、DVDは楽しめません。
- 安全のため、接続作業時は、いったんテレビと本機の電源プラグをコンセントから抜いてください。

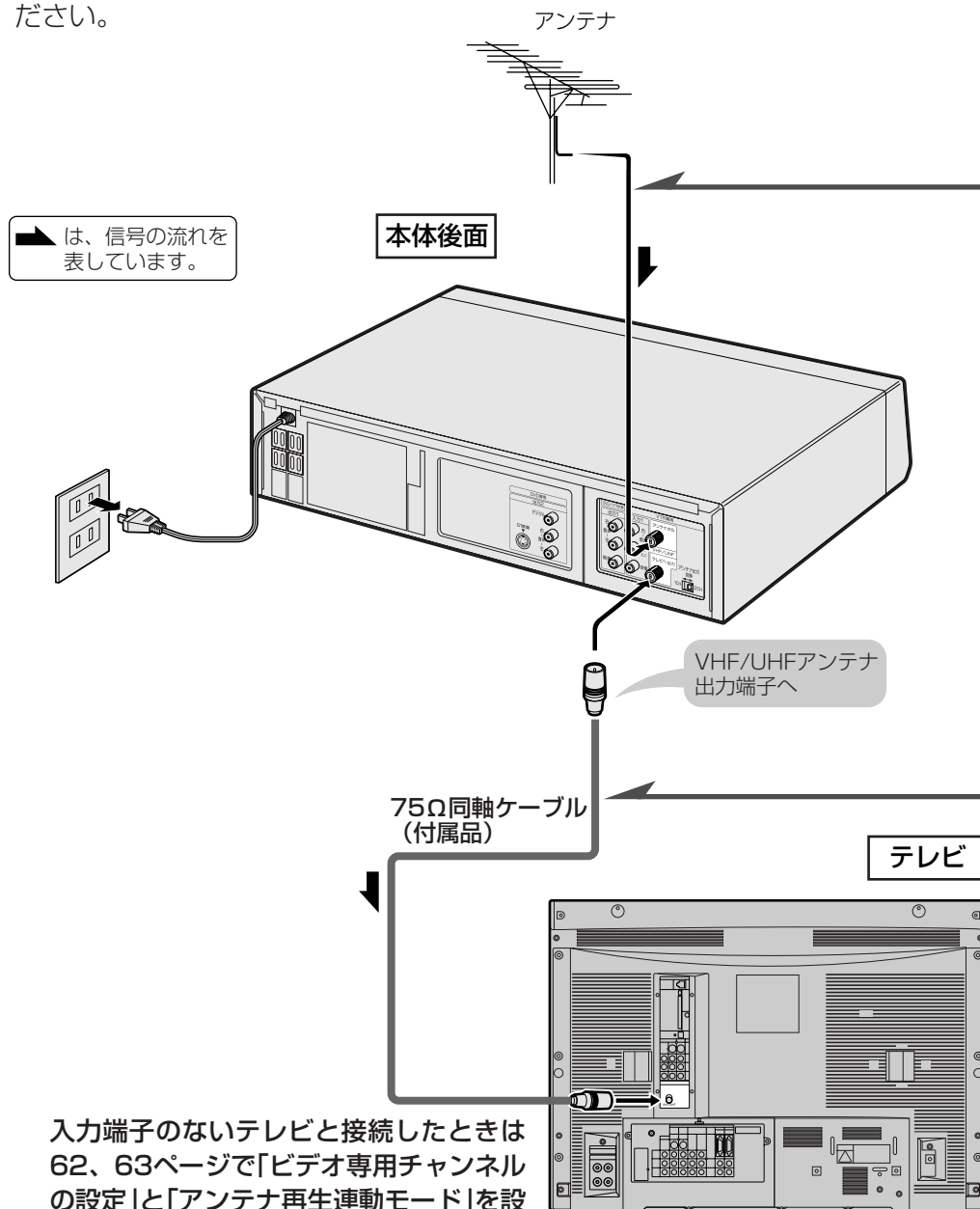

入力端子のないテレビと接続したときは62、63ページで「ビデオ専用チャンネルの設定」と「アンテナ再生連動モード」を設定してください。



アンテナ線  
接続プラグ

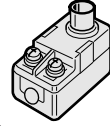

部品番号 : QPLGF0129GEZZ  
流通コード : 003 524 0968

# 1 アンテナ線を接続する

アンテナ線の種類によって接続のしかたが異なります。

- VHF/UHF混合または単独のアンテナ線 (F型コネクタ付きのとき)

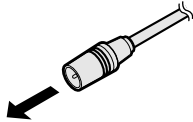

本機のアンテナ入力端子へそのままつなぎます

- VHF単独のアンテナ線 (F型コネクタ無し  
のとき)  
アンテナ接続プラグ (別売品) を取り付けます。

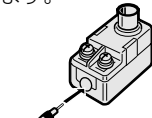

(くわしくは、28ページ 3 をご覧ください。)

- UHF単独のアンテナ線 (フィーダー線)  
アンテナ接続プラグ (別売品) を取り付けます。

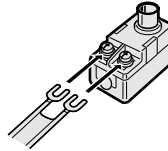

- VHFとUHFが別々のアンテナ線  
混合器 (市販品) を取り付けます。

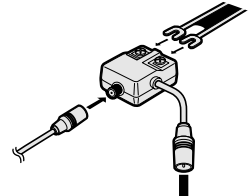

本機のアンテナ入力端子へ

# 2 テレビのアンテナ端子と接続する

付属の75Ω同軸ケーブルを使って接続します。  
テレビのアンテナ端子板の形状によって取り付けかたが異なります。

商品名 : VR-55RF

分波器

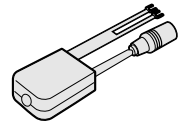

- VHF/UHF混合の場合

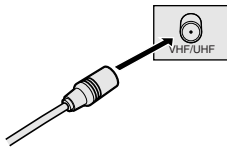

テレビのアンテナ端子へそのままつなぎます

- VHF/UHF端子が別々の場合

分波器 (別売品) を取り付け

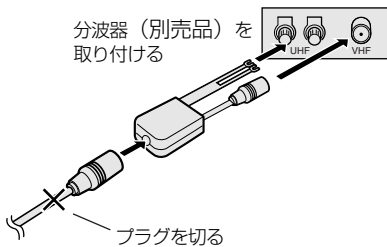

(くわしくは、28ページ 1、2 をご覧ください。)

- VHF/UHF端子が別々で VHF端子が止め金固定式の場合

分波器 (別売品) を取り付け

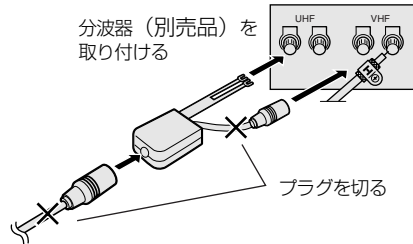

映像・音声コード(付属品)を使いテレビと接続します

29、30ページ



# 本機にVHF/UHFアンテナを接続する(つづき)

## 1 同軸ケーブルの先端加工のしかた

**1** 黒い被覆にすじを入れ、切り取る

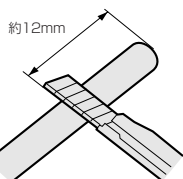

**2** アミ線を折り返す

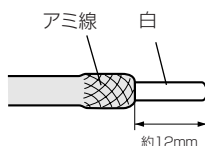

**3** 芯線に傷が付かないように白い被覆を切り取る

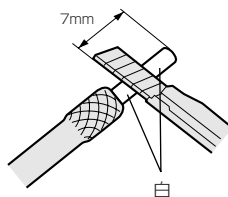

**4** 芯線を出す

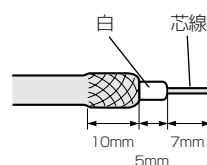

## 2 同軸ケーブルと分波器(別売品)とのつなぎかた

分波器 商品名 : VR-55RF

**1** ツメを外側にひらき、カバーを外す

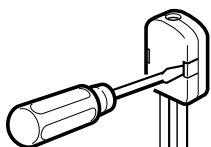

**2** 同軸ケーブルの先端を残して切り、分波器に取り付ける

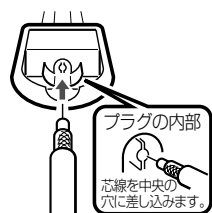

ペンチでしめ付ける

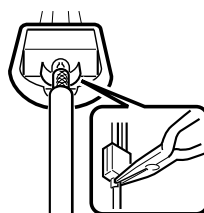

**3** カバーをもとどおりにはめ込む

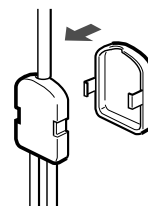

## 3 アンテナ線接続プラグ(別売品)の取り付けかた

アンテナ線接続プラグ 部品番号 : QPLGF0129GEZZ  
流通コード : 003 524 0968

**1** ツメを外側にひらき、カバーを外す

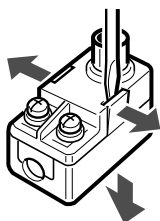

**2** 線をガイド金具から取り外し、プラスチックにはさむ

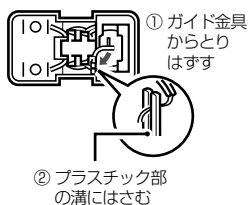

**3** 同軸ケーブルを差し込み、先端をガイド金具に巻き付ける

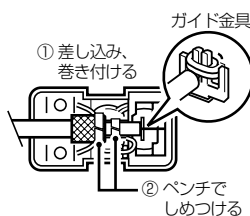

**4** カバーをもとどおりにはめ込む

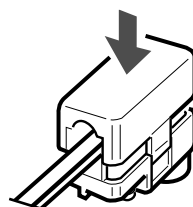

# 本機とテレビを接続する



- テレビと接続するときは、本体後面の「DVD/VTR共用端子」を使います。
- S映像入力端子付きのテレビで、入力端子が2系統以上あるときは、DVDの映像をより美しく楽しむため、DVD専用出力端子とテレビを接続することをおすすめします。(30ページ)

## 設置時のお願い

- 本機とテレビを接続しているコードをアンテナ線と一緒に束ねないでください。テレビ放送を見るときに、画面にノイズが出るなど、電波妨害の原因となることがあります。
- 接続するときは、本機および接続する機器の電源を切った状態で行ってください。

## 本体後面

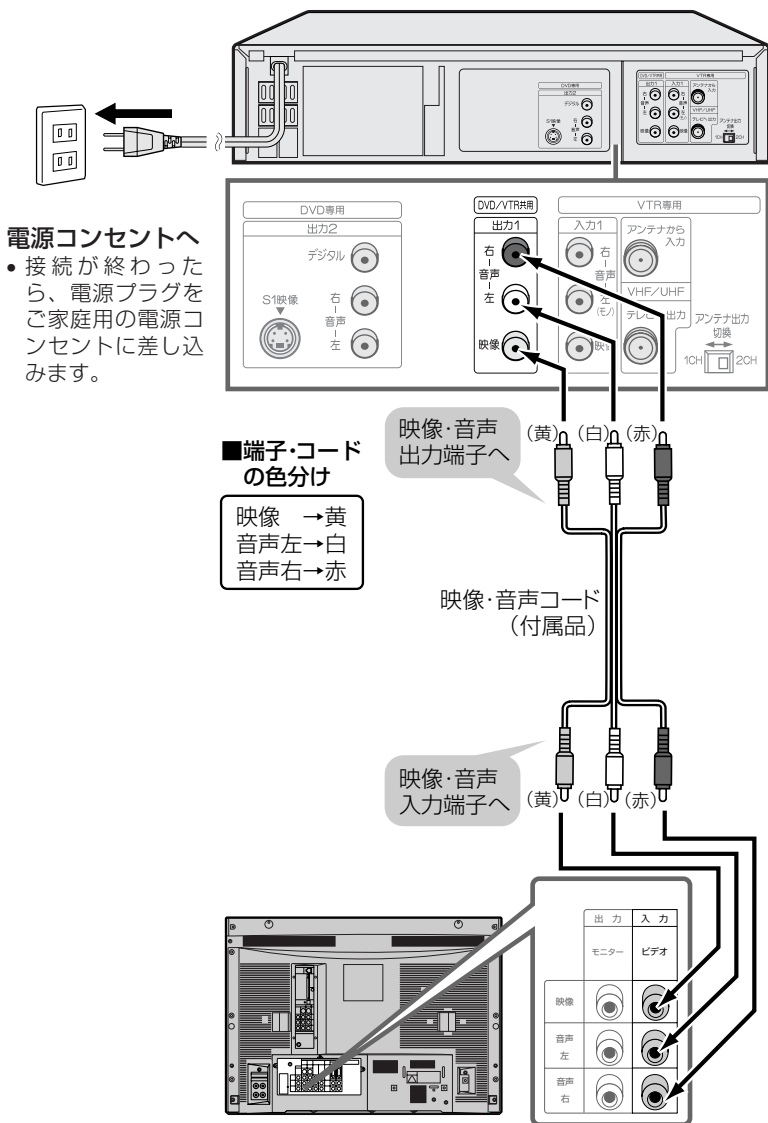

## お知らせ

- 本機とテレビは、直接接続してください。ビデオデッキを通してテレビで映像を見ると、コピー防止機能の働きにより、画像が乱れることがあります。
- DVD専用出力端子からビデオの映像は出力されません。

接  
続

BS機器と接続するときは 31、32ページ

オーディオ機器と接続し音声を楽しむときは 33～35ページ

# よりきれいなDVD映像を楽しむとき

- よりきれいなDVDディスクの映像を楽しむために、「DVD専用出力端子」と「テレビ」を市販のS映像コードを使い接続することをおすすめします。
- DVD専用出力端子からビデオの映像は出力されません。ビデオを楽しむときは「DVD/VTR共用端子」も必ずテレビと接続してください。(29ページ)

## 設置時のお願い

- 本機とテレビを接続しているコードをアンテナ線と一緒に束ねないでください。テレビ放送を見るときに、画面にノイズが出るなど、電波妨害の原因となることがあります。
- 接続するときは、本機および接続する機器の電源を切った状態で行ってください。

## 本体後面

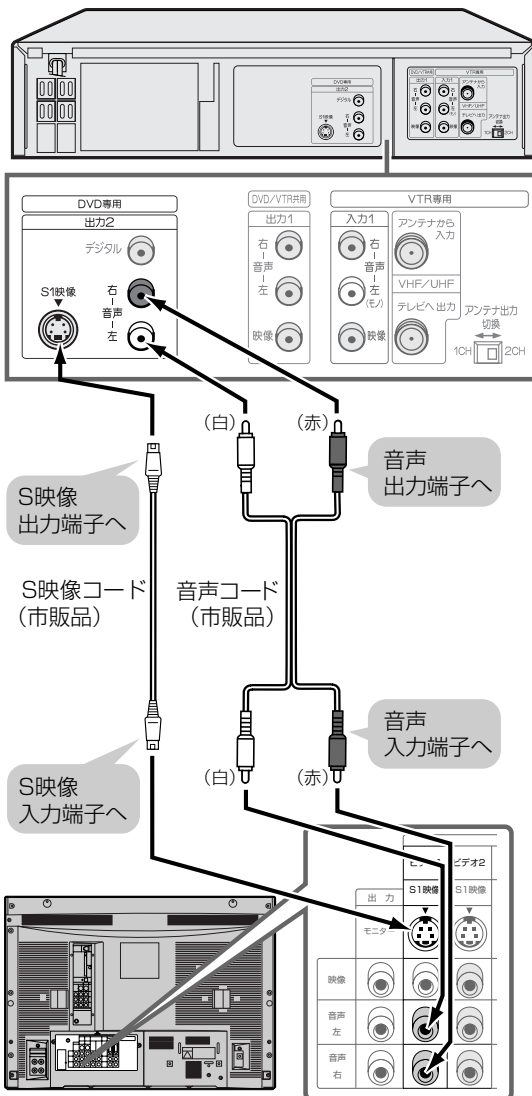

## 端子・コードの色分け

音声左 → 白  
音声右 → 赤

## お知らせ

- 本機とテレビは、直接接続してください。ビデオデッキを通してテレビで映像を見ると、コピー防止機能の働きにより、画像が乱れることがあります。

BS機器と接続するときは 31、32ページ

オーディオ機器と接続し音声を楽しむときは 33～35ページ

# BS(衛星放送機器)と接続する



## BSチューナーと接続するとき

本体後面

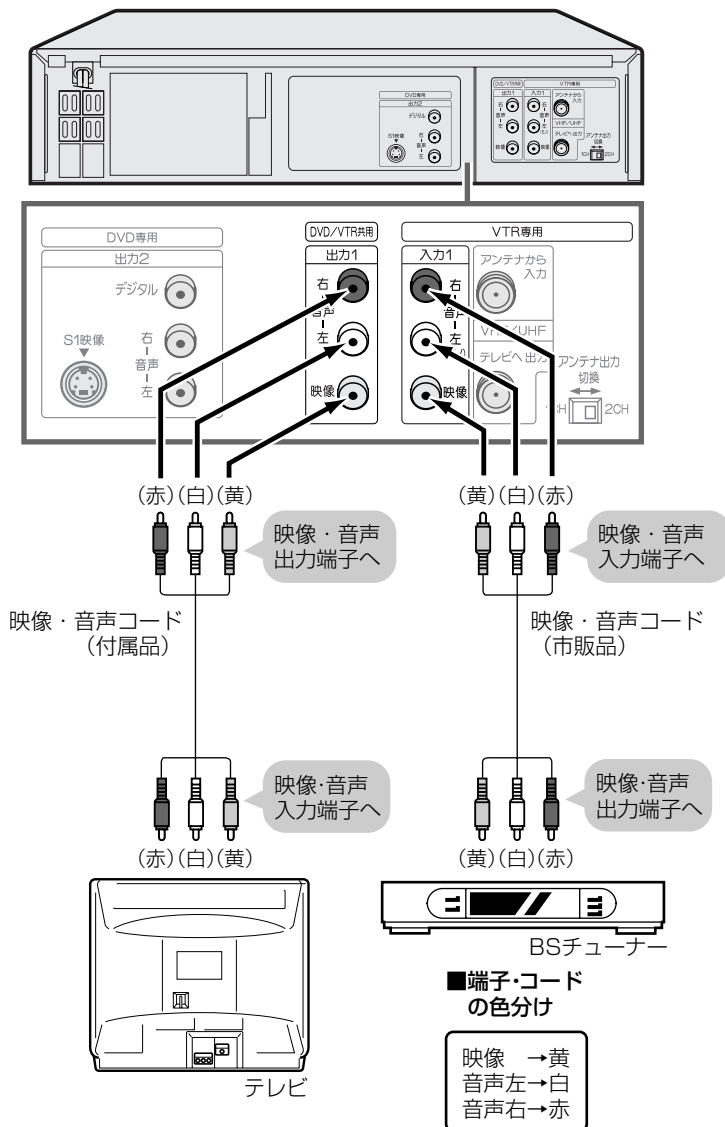

- BSチューナーとの接続のしかたについては、BSチューナーの取扱説明書をご覧ください。

オーディオ機器と接続し音声を楽しむときは 33~35ページ



# BS(衛星放送機器)と接続する(つづき)

## BSチューナー内蔵テレビと接続するとき

本体後面

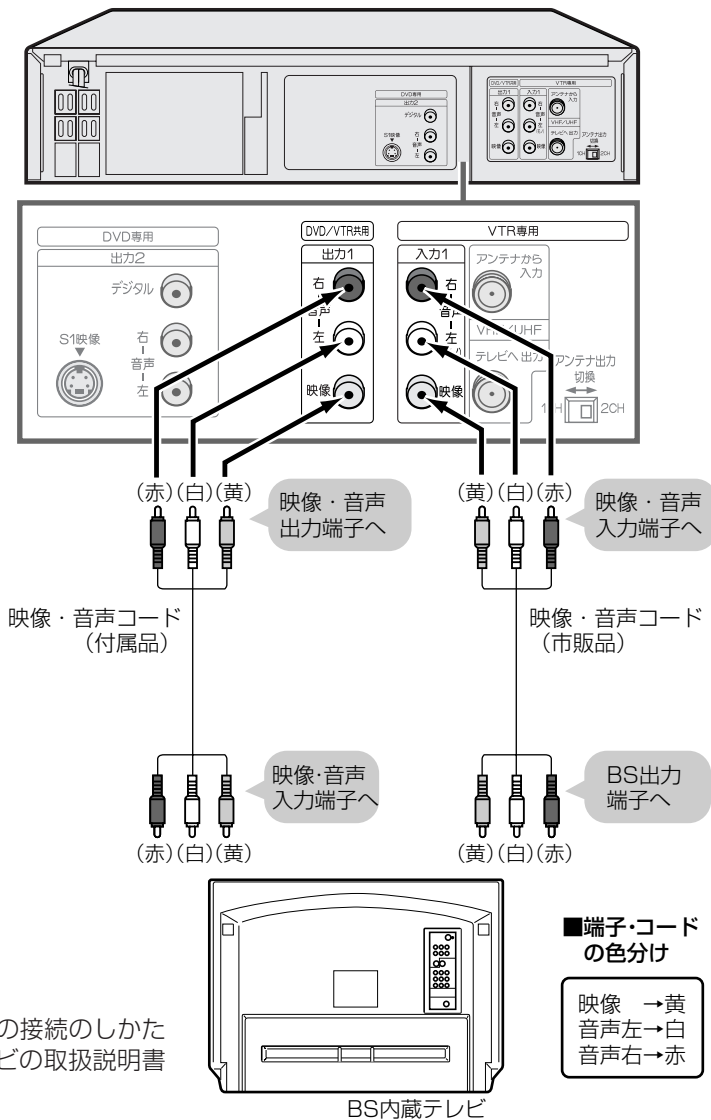

- テレビのBS出力の接続のしかたについては、テレビの取扱説明書をご覧ください。



### ■BS放送を予約録画するときは

- 111ページ手順5で、BS機器を接続している外部チャンネル「L1(後面入力1)」または「L2(前面入力2)」に合わせてください。
- あらかじめBS機器の電源を入れ、録画したいチャンネルを設定しておいてください。



# オーディオ機器と接続するとき

本機の音声をオーディオ機器で楽しむときは、次の接続をします。

## アナログ接続で2chオーディオを楽しむとき

本体後面

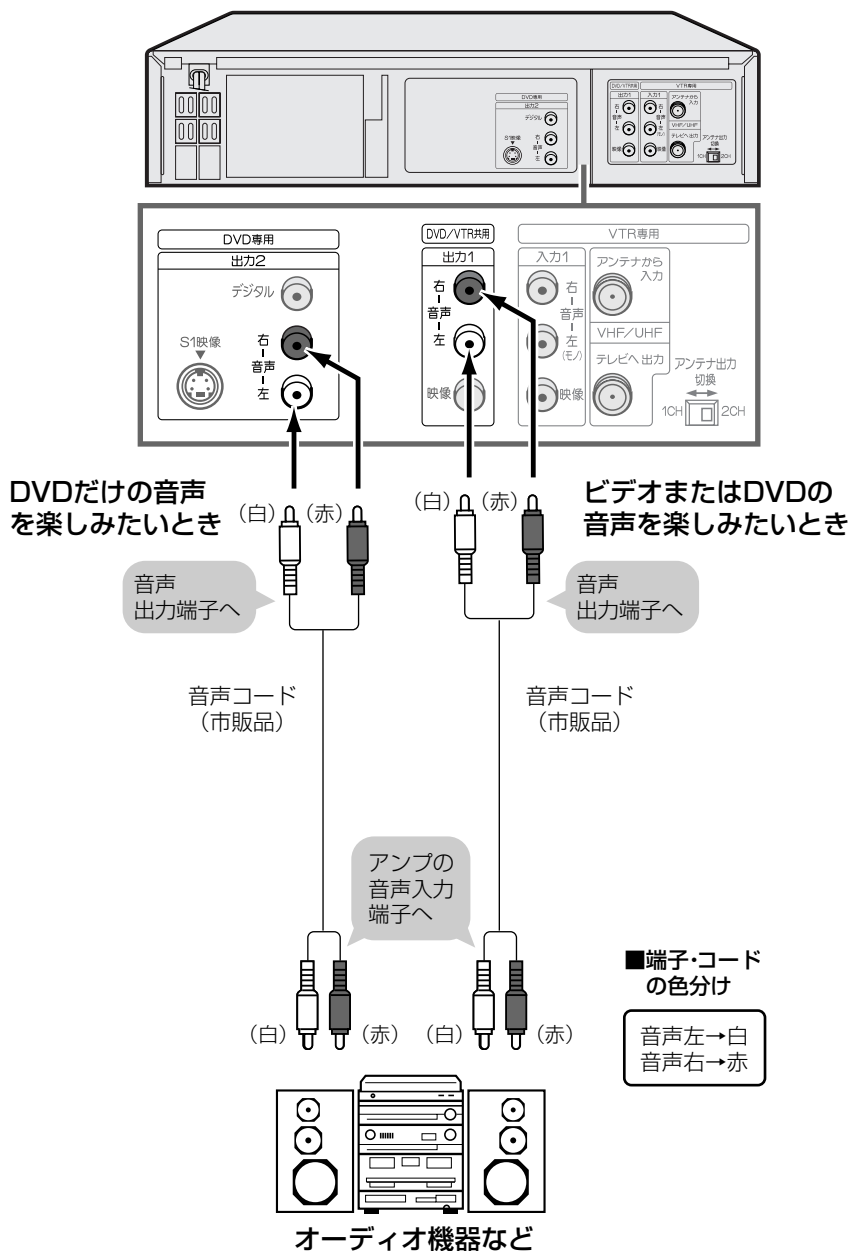

### ヒント

- オーディオ機器と接続したときは、初期設定の「DIGITAL出力レベル」を「ノーマル」に設定することをおすすめします。(75ページ)

### 注意

- DVD専用出力端子からビデオの音声は出力されません。

# オーディオ機器と接続するとき(つづき)

## 同軸デジタル接続で2chオーディオを楽しむとき

本体後面

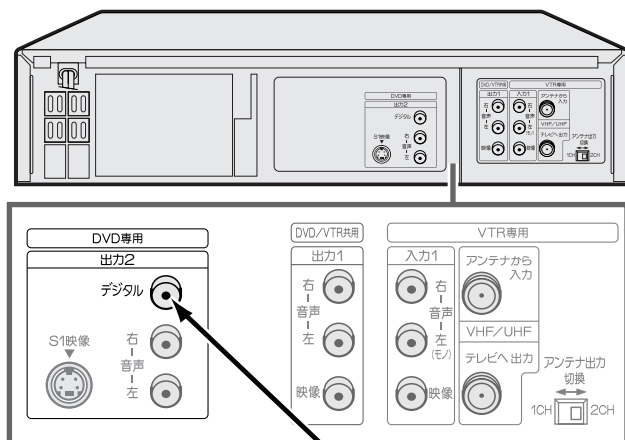

同軸デジタル  
出力端子へ

同軸デジタルケーブル  
(市販品)

同軸デジタル  
入力端子へ

同軸デジタル入力  
端子付きオーディ  
オ機器など

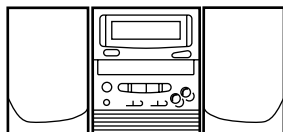

引き続き「音声出力設定」の「**DD** DIGITAL出力」を「D-PCM」に設定してください。(77ページ)

MDとデジタル接続し、CDを録音して楽しむとき  
本機とMDをデジタル接続しCDをMDに録音したときに、CDの曲番(トラック番号)とMDに記録された曲番(トラック番号)が一致しないことがあります。

■ドルビーデジタルデコーダーを内蔵していない同軸デジタル入力付きのオーディオ機器やMDプレーヤーとデジタル接続したとき

▶音楽用CDやビデオCDの場合

通常通り再生して楽しむことができます。

(DTSで記録されているディスクは正常な音声ができません。)

▶DVDビデオディスクの場合

DTSで記録されているDVDビデオディスクは、音声ができません。DTS音声を楽しむときは、DTSサラウンドデコード機能搭載のプロセッサーまたはアンプが必要です。

❗注意

•ビデオの音声は出力されません。

## デジタル接続でドルビーデジタル(5.1ch)やDTS音声を楽しむとき

本機は、通常のステレオ音声に加えドルビーデジタル(5.1ch)やDTSの迫力ある音響効果を楽しむことができます。

- ドルビーデジタル/DTSデジタルサラウンドプロセッサまたはドルビーデジタル/DTSデジタルサラウンドデコーダー内蔵アンプと本機をデジタル接続することにより、大迫力の臨場感あふれるサラウンド音声を楽しむことができます。
- DTSデジタルサラウンド音声を楽しむために、ディスクメニュー(156ページ)でDTS音声を選ぶか、リモコンの **音 声** (152ページ)でDTS音声を選んでください。
- DTS音声を楽しむには、DTSデジタルサラウンドデコード機能搭載のプロセッサまたはアンプが必要です。

### 本体後面

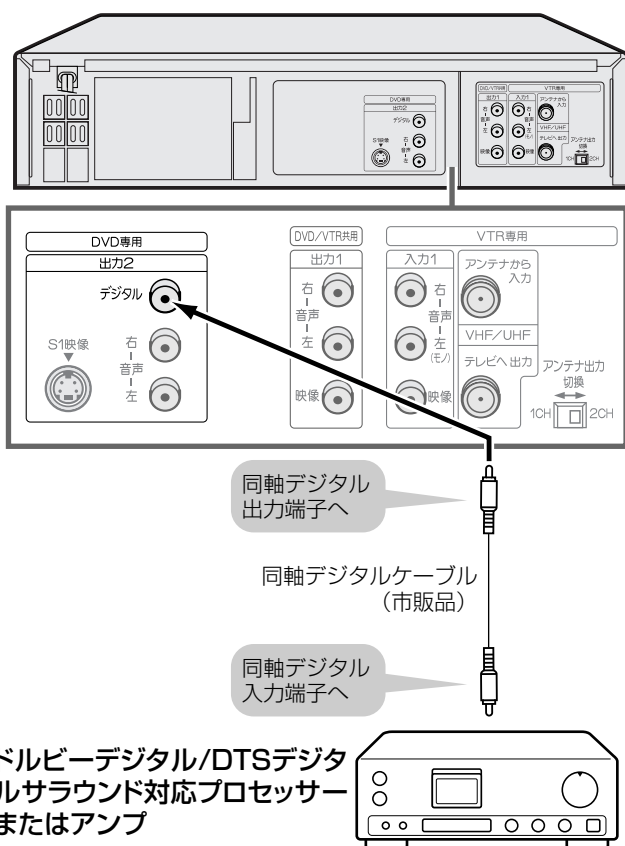

### お知らせ

- 同軸デジタル入力端子がないプロセッサまたはアンプには接続できません。

### 注意

- ビデオの音声は出力されません。

プロセッサまたはアンプとの接続のしかたは、それぞれの機器の取扱説明書をご覧ください。

- ① 引き続き「音声出力設定」の「**DIGITAL出力**」を「**BITSTREAM**」に設定してください。(77ページ)
- ② リモコンの **音 声** でDVDビデオディスクの音声をドルビーデジタル(5.1ch)/DTS音声に切り換えます。(152ページ)



# 本機を楽しむための準備



ここでは、ビデオやDVDを楽しむための準備について説明します。  
本機とテレビを接続した形に合わせて準備してください。  
操作方法については、それぞれのページをご覧ください。

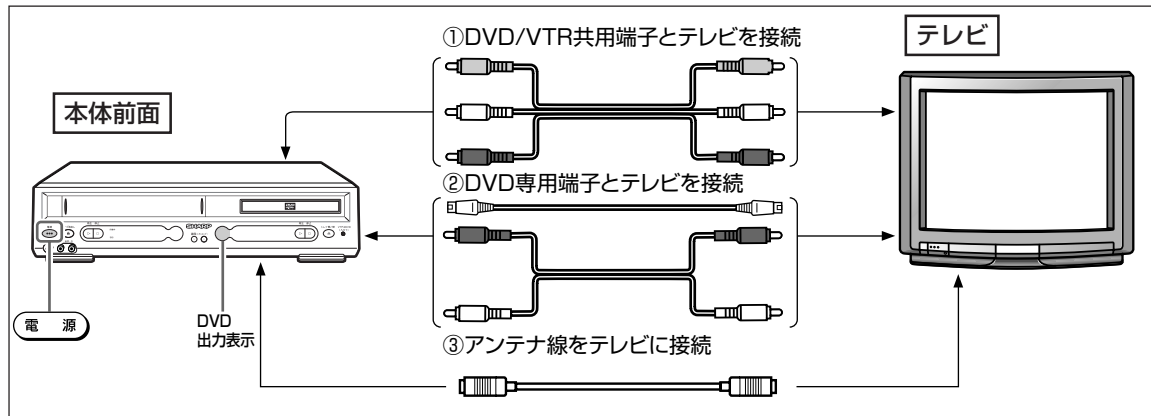

## ビデオを楽しむとき

### 1 テレビの準備

テレビのチャンネルを「DVD/VTR共用出力1端子」を接続した外部入力(ビデオ)チャンネルに切り換える



### 2 本機の準備

- ① 電源を押す
- ② リモコンのVTR/DVD 切換スイッチを「VTR」側にする

完了

これでビデオが楽しめます

①～③または①と③で接続しているとき

### 1 テレビの準備

テレビの1または2チャンネル(ビデオ専用チャンネル)に切り換える

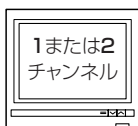

### 2 本機の準備

- ① 電源を押す
- ② リモコンのVTR/DVD 切換スイッチを「VTR」側にする
- ③ リモコンの(ビデオ/テレビ)を押してビデオ表示部に「ビデオ」表示を出す

完了

これでビデオが楽しめます

③だけで接続しているとき

電源  
ビデオ

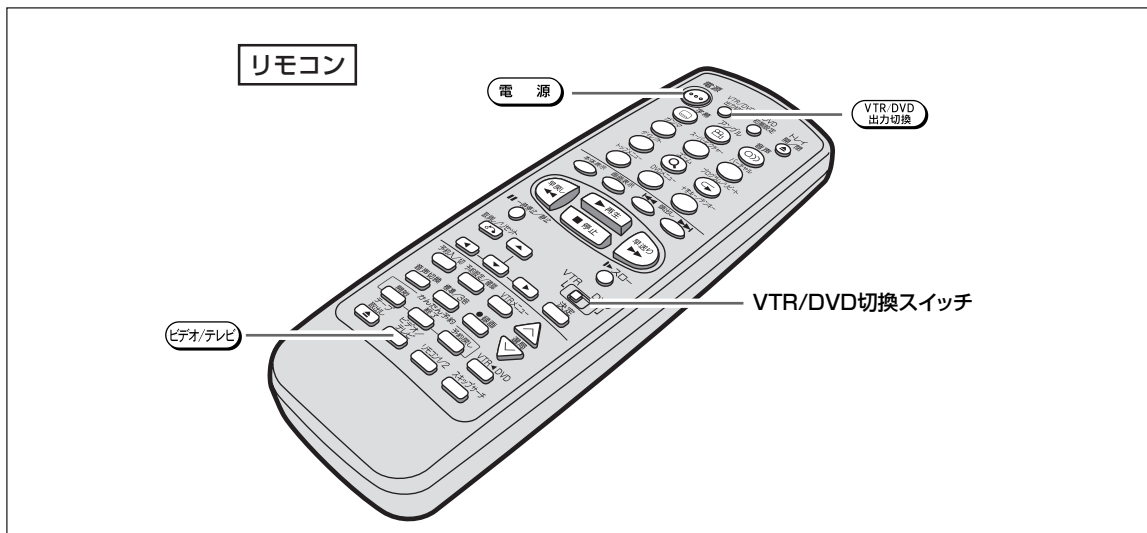

## DVDを楽しむとき

### 1 テレビの準備

テレビのチャンネルを「DVD専用出力2端子」を接続した外部入力(ビデオ)チャンネルに切り換える



### 2 本機の準備

- ① 電源 を押す
- ② リモコンのVTR/DVD切換スイッチを「DVD」側にする

完了

これでDVDが楽しめます

①～③で接続しているとき

### 1 テレビの準備

テレビのチャンネルを「DVD/VTR共用出力1端子」を接続した外部入力(ビデオ)チャンネルに切り換える



### 2 本機の準備

- ① 電源 を押す
- ② リモコンのVTR/DVD切換スイッチを「DVD」側にする

### 3

リモコンの VTR/DVD出力切換 を押し「DVD」モードにする

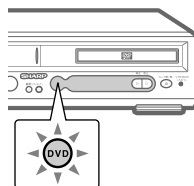

完了

これでDVDが楽しめます

①と③で接続しているとき

**!** 注意 • ③だけで接続しているときは、DVDは楽しめません。

# 接続が終わったら

接続が終わったら、ビデオとDVDの設定をします。

## ● 設定を行う前にもう一度確認してください

アンテナ線を接続する

26、27ページ

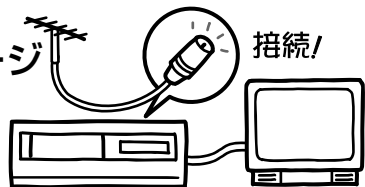

映像・音声コードを接続する

29、30ページ

接続!

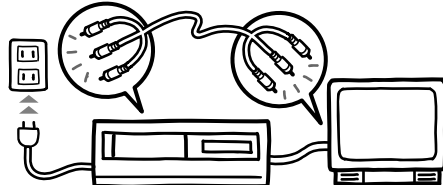

## ● 設定を行う

リモコンを準備する

40ページ

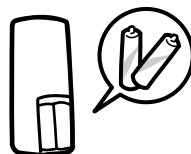

時計を合わせます

44ページ



ビデオのチャンネルを合わせます

46ページ

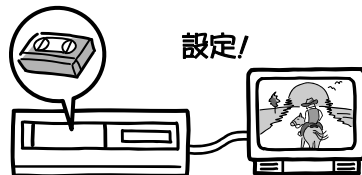

DVDの初期設定をします

65ページ

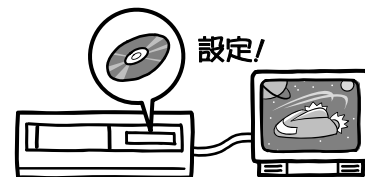

# ビデオの設定

本機でビデオを楽しむための設定について説明しています。

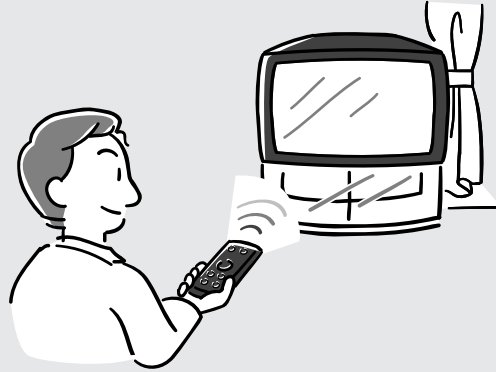

	ページ
リモコンの準備と使いかた	40
乾電池の入れかた	40
リモコンの操作範囲	40
メニュー画面について	41
モード設定項目について	41
メニュー項目の選択のしかた	42
モード設定項目の選択のしかた	43
時計を合わせる	44
受信チャンネルを設定する	46
受信チャンネル設定のすすめかた	46
地域コードで受信チャンネルを自動設定する	48
一局ずつ個別設定する	50
一局ずつ個別にチャンネルを設定するとき	51
ビデオ表示部やテレビ画面のチャンネル表示を変えたいときは (表示チャンネル設定)	54
不要なチャンネルをとばすときは(チャンネルスキップ)	55
地域コード早見表	56
地域コード一覧表	58
入力端子のないテレビと接続したとき	62
1.ビデオ専用チャンネルを設定する	62
2.アンテナ再生連動モードを「入」にする	63
ビデオの動作表示について	64
テレビ画面表示の切り換えかた	64



# リモコンの準備と使いかた



## 乾電池の入れかた

リモコンをお使いになる前に、リモコンに乾電池を入れてください。

### ■乾電池を入れる

#### 1 裏ぶたを開ける



矢印の方向にふたを開ける。

#### 2 乾電池を入れる

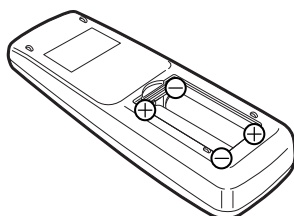

付属の乾電池〈単3形[R6]×2個〉を、収納部の⊕⊖の表示どおりに入れてください。

#### 3 裏ぶたを閉める

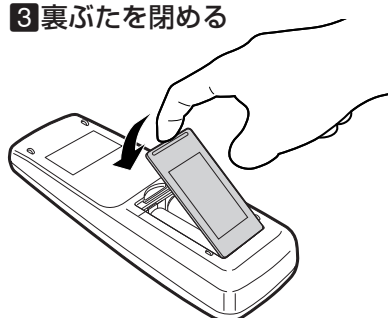

矢印の方向にふたを閉める。

## リモコンの操作範囲

### 本体前面

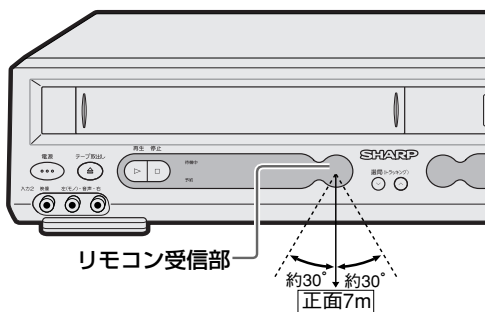

リモコン受信部

約30° 約30°  
正面7m

### リモコン発信部

本体の受信部に向けて操作してください



### お知らせ

- リモコンには衝撃を与えないでください。
- リモコンを水に濡らしたり湿度の高いところには置かないでください。
- 乾電池を入れ換えたとき、リモコンが正しく動作しないことがあります。このときは、乾電池をいったんリモコンから取り外し、5分以上たってから再度入れ直してください。
- 本体のリモコン受信部に直射日光や強い照明が当たっていると、リモコンが正しく動作しないことがあります。照明または本体の向きにご注意ください。

■乾電池は誤った使いかたをすると液もれや破れつすることがありますので、つぎの点について特にご注意ください。

## ⚠ 注意

- 乾電池のプラス⊕とマイナス⊖を、表示のとおり正しく入れてください。
- 乾電池は種類によって特性が異なります。種類の違う乾電池は混ぜて使用しないでください。
- 新しい乾電池と古い乾電池を混ぜて使用しないでください。新しい乾電池の寿命を短くしたり、古い乾電池から液がもれるおそれがあります。
- 乾電池が使えなくなったら…  
液がもれて故障の原因となるおそれもありますのですぐ取り出してください。また、もれた液に触れると肌が荒れることがありますので、布でふき取るなど十分注意してください。

### お知らせ

- 付属の乾電池は、保管状態により短期間で消耗することがあります。早めに新しい乾電池と交換してください。(寿命は通常6ヶ月～1年が目安です。)
- 長期間使用しないときは、乾電池をリモコンから取り出してください。



# メニュー画面について



## ガイド表示

操作のしかたを表示しています。(画面によって内容が変わります。)

### 予約録画/修正・取消・・・115・116ページ

予約録画の内容を修正したり、取り消すときの機能です。

### モード設定・・・43ページ

「ぴったり録画」や「CMオートスキップ」など、本機のいろいろな機能が設定できます。

### チャンネル設定

本機をお買い求めになった時や、引っ越しをされたときなどに、受信チャンネルを設定するための機能です。

### 自動設定・・・48ページ

### 個別設定・・・50ページ

### 時刻設定

本機の内蔵時計を合わせる機能です。

### ジャストクロック設定・・・130ページ

### 日付/時刻設定・・・44ページ

## モード設定項目について

モード設定の各機能はつぎのようなときに使います。詳しくは各項目のページをご覧ください。

モード設定項目	設定	こんなときに	ページ	
1 ページ	S.ピクチャー	入	再生画像をくっきりとした映像で見たいとき	92
		切	—	
	ブルーバック	入	放送のないチャンネルや放送が終了したチャンネルを選んだとき、またはビデオテープの無記録部分を再生したときに、不快なノイズ映像を自動的にブルー(青色)画面に切り換わるようにしたいとき	—
		切	—	
	ぴったり録画	入	録画したい番組の時間よりテープの残り時間が短く、番組を1本のビデオテープに収めたいとき	114
		切	—	
アンテナ再生連動モード	入	外部入力端子のないテレビとアンテナ線だけで接続しているとき	63	
	切	映像・音声コードを使い本機とテレビを接続したとき		
電源オフ時刻表示	入	電源を切ったときに、ビデオ表示部に時刻を表示したいとき	129	
	切	電源を切ったときに、ビデオ表示部を消灯させたいとき		
次ページ	—	次のモード設定画面を開くとき	—	
2 ページ	オートリピート	入	テープを繰り返し何度も再生したいとき	95
		切	—	
	CMオートスキップ	入	本機で録画したビデオテープを再生したときに、コマーシャル部分を自動でとばして見たいとき	96
		切	—	
前ページ	—	前のモード設定画面を開くとき	—	



# メニュー画面について(つづき)

**VTRメニュー**を押すと、テレビ画面にお好みの設定や操作ができる、メニュー画面が表示されます。

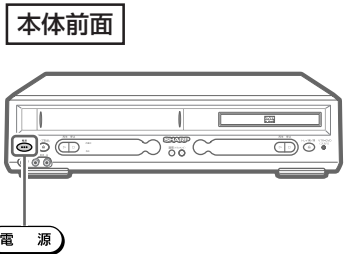
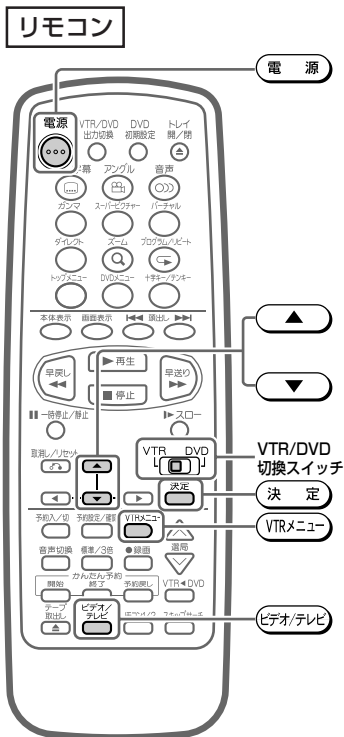

## メニュー項目の選択のしかた

### 1 テレビの準備

テレビのチャンネルを「DVD/VTR共用出力1端子」を接続した外部入力(ビデオ)チャンネルに切り換える

- アンテナ線のみで接続しているときは、テレビの1または2チャンネル(ビデオ専用チャンネル)に切り換えます。

### 本機の準備

① **電源**を押す

② リモコンのVTR/DVD切換スイッチを「VTR」側にする

- アンテナ線のみで接続しているときは、リモコンの**ビデオ/テレビ**を押しビデオ表示部に「ビデオ」表示を出します。

ヒント

- 「本機を楽しむための準備」(36ページ)をご覧ください。

### 2 **VTRメニュー**を押す

- テレビにメニュー画面が表示されます。

ヒント

- **VTRメニュー**を押すたびに、「メニュー画面」⇄「通常画面」に切り換わります。

### 3 **▲** または **▼** を押してメニュー項目を選ぶ

文字の反転している項目が選択されています

#### 画面表示

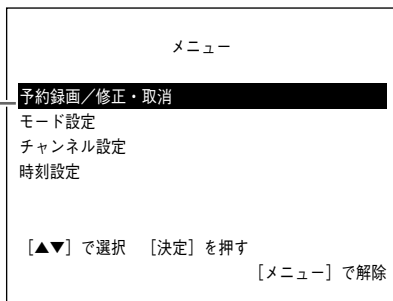

お知らせ

- 操作中、約3分間なにも操作をしないと、メニュー画面や各メニュー項目の設定画面は解除され通常画面に戻ります。手順2から操作し直してください。

### 4 **決定**を押す

- 各メニュー項目の設定画面が表示されます。



## モード設定項目の選択のしかた

例：モード設定項目のブルーバックを「切」にするとき

### リモコン

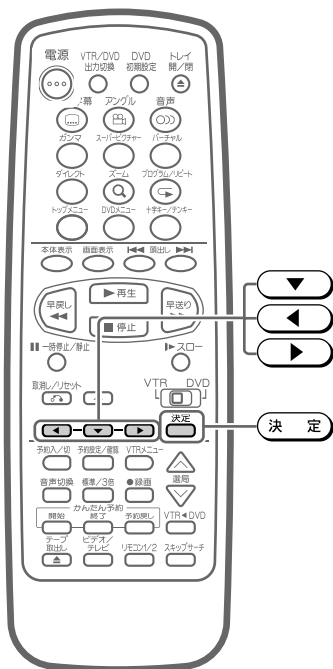

**1** 42ページの手順3で、「モード設定」を選び

**決定**を押す

- モード設定画面が表示されます。

#### 画面表示

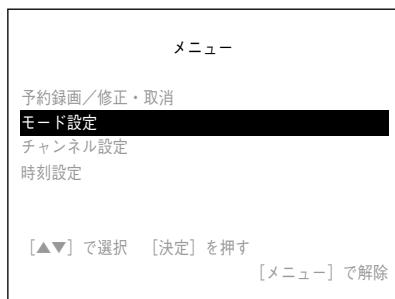

**2** **▼**を押して**[▶]**を希望の項目に合わせる

- モード設定画面は、2ページあります。

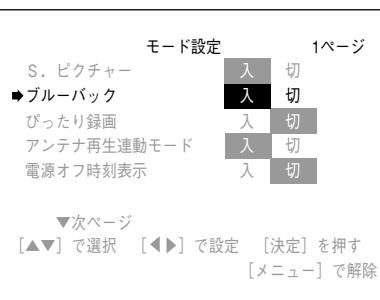

- 2ページ目を選ぶときは**[▶]**を、「▼次ページ」に合わせてください。

**3** **◀**または**▶**を押す

- 押すたびに設定が切り換わります。

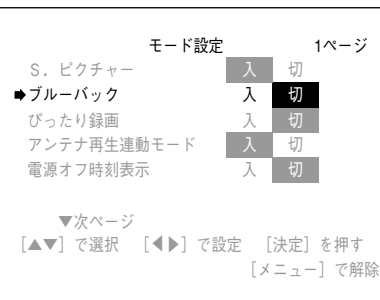

**4** **決定**を押す

- 設定が完了し、通常画面に戻ります。

### お知らせ

- 操作中、約3分間何も操作をしないと、メニュー画面や各メニュー項目の設定画面は解除され、通常画面に戻ります。
- この取扱説明書に記載してある画面は説明用のもので、実際の表示とは異なる場合があります。



# 時計を合わせる

メニュー項目の「時刻設定」を選び、テレビ画面を見ながら行います。

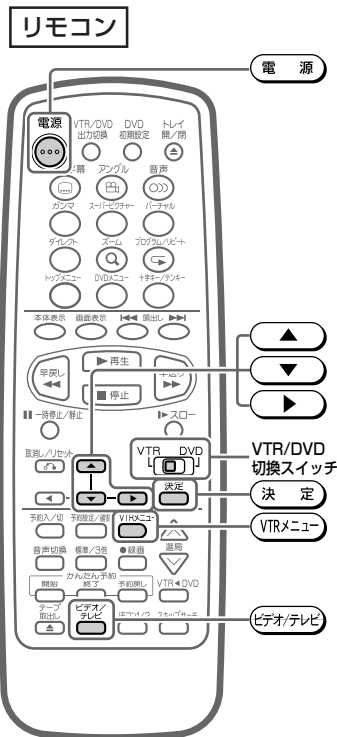

例：2001年10月4日の午後6時30分に合わせる

## 準備

ビデオを見るための準備をする(36ページ)

- 1** **VTRメニュー** を押す
  - テレビにメニュー画面が表示されます。

- 2** **▼** を押して「時刻設定」を選び、**決定** を押す

### 画面表示

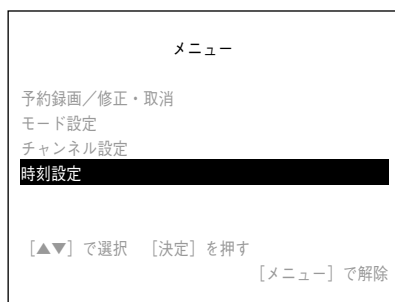

- はじめて(停電の後)時計合わせをするときは、手順4の画面が表示されます。

- 3** **▼** を押して「日付/時刻設定」を選び、**決定** を押す

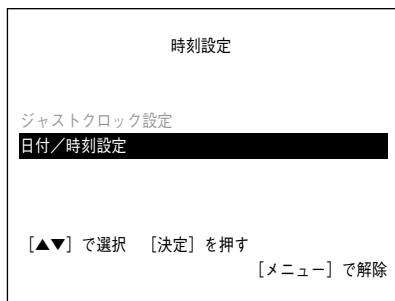

## 本体前面

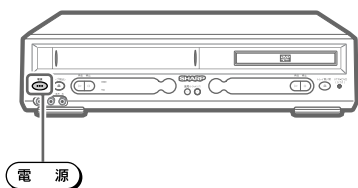

- 4** **▲** を押して「年」を合わせ、**▶** を押す
  - ▲** を押すと、年が進みます。
  - ▼** を押すと、年が戻ります。

### ヒント

- 年は西暦の下2桁を設定します。  
例：西暦 2001年→「01」  
2002年→「02」





### リモコン

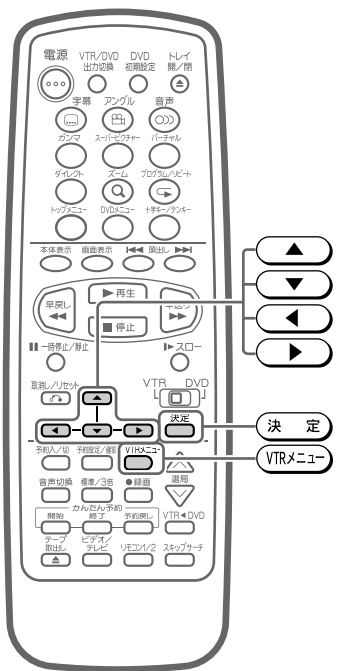

**5** **▲** を押して「月／日」を合わせ、**▶** を押す

- **▲** を押すと、月日が進みます。
- **▼** を押すと、月日が戻ります。

#### 画面表示



**6** **▲** を押して「時刻」を合わせ、**▶** を押す

- **▲** を押すと、時刻が進みます。
- **▼** を押すと、時刻が戻ります。

#### 💡 ヒント

- 昼の12時は「0:00PM」、夜の12時は「0:00AM」と設定します。

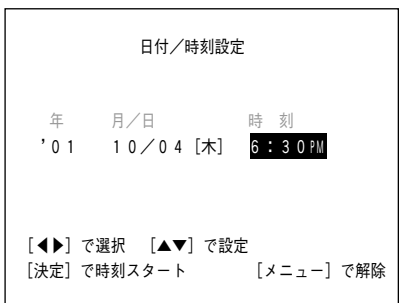

**7** **決定** を押す

- 設定が完了し、通常画面に戻ります。

#### 💡 ヒント

- 時計合わせを途中で止めるときは **VTRメニュー** を押してください。
- 設定内容を途中で変更(修正)したいときは **◀** または **▶** を押して修正したい項目を選び、再度設定し直してください。
- より正確に時計合わせをしたいときは 時報などに合わせて **決定** を押してください。

#### 📖 お知らせ

##### 停電の後や電源プラグを抜いたときは

- 本機は約1時間の停電保護回路を搭載しておりますが、1時間以上の停電のときなど、ビデオ表示部の時刻表示が点滅している場合は、もう一度時計合わせを行ってください。



## 受信チャンネルを設定する

お住まいの地域によって、受信できるチャンネルは違います。下の「受信チャンネル設定のすすめかた」をご覧くださいのうえ、受信チャンネルを設定してください。

工場出荷時(地域コード00)は、VHF1~12チャンネルが受信できるよう設定されています。

### 受信チャンネル設定のすすめかた

スタート

**都市名と地域コードを確認する (56、58ページ)**



お住まいの地域にもっとも近い都市名と地域コードを「地域コード一覧表」で確認してください。

ある

**地域コードで受信チャンネルを自動設定する (48ページ)**



- 地域コードを入力すると、その地域で見られる放送局の受信チャンネルが自動的に設定されます。
- リモコンで操作します。

映らない

映る

ビデオ表示部やテレビ画面に表示されるチャンネル(数字)を変えたいときや、不要なチャンネルをとばしたいときは



**これでチャンネル設定は完了です。**



### CATV(ケーブルテレビ)をご覧になるときは

- CATVを受信するときは、CATV専用のホームターミナル(アダプター)が必要になります。(スクランブルのかかった放送は有料です。)
- CATV会社と受信契約したときは、CATV会社が接続してくれます。

CATVを受信するときは、使用する機器ごとにCATV会社との受信契約が必要です。さらにスクランブルのかかった有料放送の視聴・録画には、ホームターミナル(アダプター)が必要になります。

詳しくは、CATV会社にご相談ください。

CATVの受信は、サービスが行われている地域に限ります。

都市名と地域  
コードが確認  
でき**ない**と  
きは

地域コードで設定できないチャンネルや、受信チャンネルを追加したいときは  
一局ずつ**個別設定**する(50ページ)

- リモコンで操作します。

**チャンネル表示**を書き換える(54ページ)

**チャンネルスキップ**を設定する(55ページ)



# 受信チャンネルを設定する(つづき)

## 地域コードで受信チャンネルを自動設定する

お住まいの地域にもっとも近い都市の地域コードを入力すると、自動的にチャンネルを合わせます。

「地域コード早見表」(56ページ)、「地域コード一覧表」(58ページ)で都市名・放送局名・受信チャンネルを確認した上で、お住まいの地域にもっとも近い地域コードを入力してください。

例：地域コード「30」(東京23区)の受信チャンネルを設定する

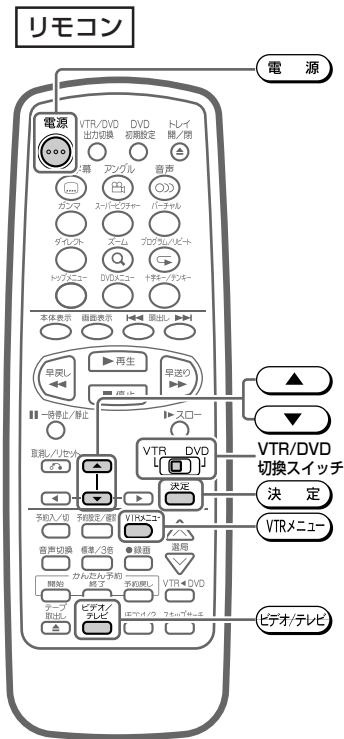

### ビデオ表示部



### 準備

ビデオを見るための準備をする  
(36ページ)



- 外部入力端子のないテレビと本機をアンテナ線だけで接続したときは
  - ビデオ専用チャンネル(1または2チャンネル)にします。
  - ビデオ/テレビ** を押し、ビデオ表示部に「ビデオ」を表示させます。

**1** **VTRメニュー** を押し

- テレビにメニュー画面が表示されます。

**2** **▲** または **▼** を繰り返し押し「チャンネル設定」を選び、**決定** を押し

### 画面表示

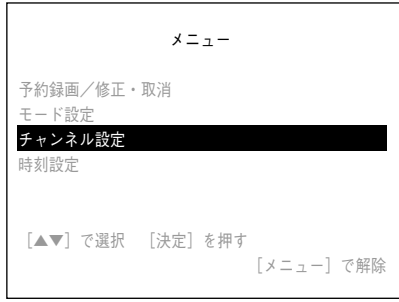

**3** **▲** または **▼** を押し「自動設定」を選び、**決定** を押し



### 本体前面

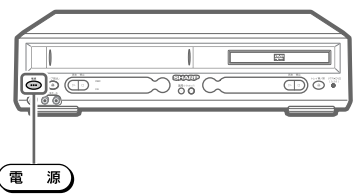

**お知らせ**  
設定中に約3分間何も操作しないと、メニュー画面が解除され通常画面に戻ります。そのようなときは手順1から再度操作し直してください。





リモコン

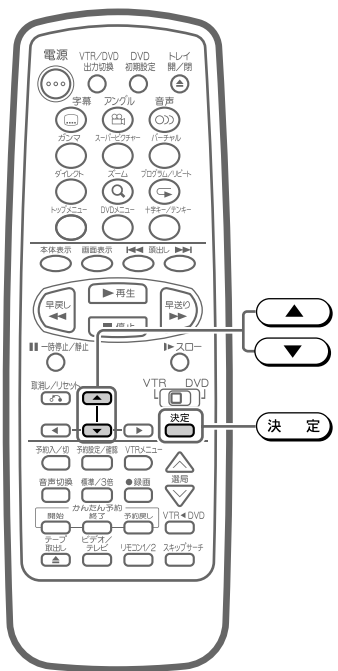

4 ▲ または ▼ を押し地域コードを [30]にする

画面表示



● 押すごとに  
... ←99→ 00 → 01 → ... 30 →  
▼ を押す ▲ を押す

の順で変わります。押し続けると、早く変わります。

💡 ヒント

- 地域コードを設定すると、ジャストクロックのチャンネルは自動的にNHK教育テレビになります。
- 地域コードを設定したときに、地域コード一覧表に放送局名が記載されていない選局番号は、自動的にチャンネルスキップされます。(地域コード00は除く)

5 決定 を押す

- チャンネル設定が終わります。
- 画面は通常画面に戻ります。

■ 映らない、または追加したいチャンネルがあるときは .....50ページ

■ ビデオ表示部やテレビ画面に表示されるチャンネルを変えたいときは(表示チャンネルの書き換え).....54ページ

- 使い慣れたチャンネル表示にしておくと、選局のときに便利です。

■ 放送のないチャンネルをとばしたいときは(チャンネルスキップ).....55ページ



## 受信チャンネルを設定する(つづき)

### 一局ずつ個別設定する

- 次のような場合は、一局ずつ受信チャンネルを個別に設定してください。
  1. 地域コードで自動設定された受信チャンネルがきれいに映らないとき。
  2. 地域コードで自動設定できないとき。
  3. 地域コードで自動設定後に、受信チャンネルを追加したいとき。
  4. 放送のないチャンネルをとばしたい(スキップさせたい)とき。
 ご使用いただく地域ごとに受信できる放送局(チャンネル)をさがし、チャンネルを入れてください。



#### お知らせ

- 本機は、地上放送(VHFは1~12チャンネル、UHFは13~62チャンネル)、CATV(ケーブルテレビC13~C63チャンネル)を受信できます。
- 本機のチャンネルポジションには、1~62のポジションがあり、工場出荷時(地域コード00)は1~12ポジションにVHF1~12チャンネルが受信できるように設定されています。また、13~62ポジションはチャンネルスキップされています。

#### CATVをご覧になるときは

- CATVを受信するときは、CATV専用のホームターミナル(アダプター)が必要になります。(スクランブルのかかった放送は有料です。)
- CATV会社と受信契約したときは、CATV会社が接続してくれます。
- CATVを受信するときは、使用する機器ごとにCATV会社との受信契約が必要です。さらにスクランブルのかかった有料放送の視聴・録画には、ホームターミナル(アダプター)が必要になります。詳しくは、CATV会社にご相談ください。CATVの受信は、サービスが行われている地域に限ります。

### 個別設定画面について

#### 画面表示

◆ポジション	0 5
受信チャンネル	4 2
表示チャンネル	0 5
微調	0 0
チャンネルスキップ	入 切

#### ポジションとは

- ご使用の地域で放送されている放送局を入れる場所のことで、選局する順番を表します。
- 本機では、放送局を入れる場所が62ポジション(1~62)あります。1~62の各ポジションには、お好みで入れることができます。

#### 受信チャンネルとは

- 放送局からの電波を受信するために合わせるチャンネルです。CATV放送を受信するときは、ここでCATVの受信チャンネルを設定します。

#### 表示チャンネルとは

- ビデオ表示部やテレビ画面に表示されるチャンネル(数字)のことです。(予約録画時の選局は、この表示で行います。)
- ご使用の地域で使われている使い慣れたチャンネル表示にしておくくと便利です。

#### 微調とは

- 映像の色がうすく見づらいときに、受信チャンネルを微調整します。

#### チャンネルスキップとは

- チャンネルスキップを「入」にしておくと、選局するときに空きチャンネル(放送のないチャンネル)をとび越して、選局できるようになります。



## 一局ずつ個別にチャンネルを設定するとき

例：ポジション[5]に、UHF放送[42]チャンネルを受信し、表示チャンネルを「5」に設定する

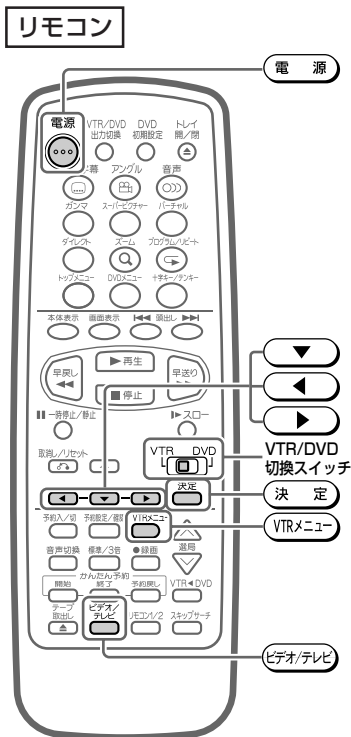

### 準備

ビデオを見るための準備をする(36ページ)

### ビデオ表示部

電源  
ビデオ



- 外部入力端子のないテレビと本機をアンテナ線だけで接続したときは
  - ビデオ専用チャンネル(1または2チャンネル)にします。
  - ビデオ/テレビ** を押し、ビデオ表示部に「ビデオ」を表示させます。

### 1 **VTRメニュー** を押す

- テレビにメニュー画面が表示されます。

### 2 **▼** を押して「チャンネル設定」を選び、**決定** を押す

#### 画面表示

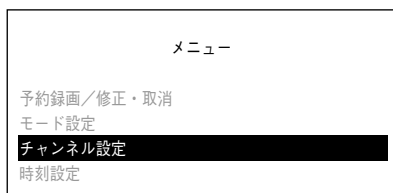

### 3 **▼** を押して「個別設定」を選び、**決定** を押す

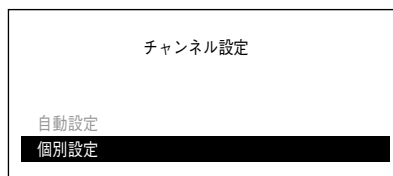

### 本体前面

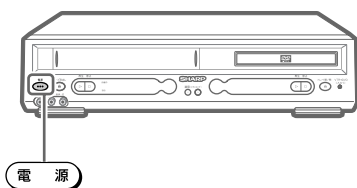

### 4 **▶** を押して「ポジション」を合わせる(例：05)

- ▶** を押すと、ポジション番号が進みます。
- ◀** を押すと、ポジション番号が戻ります。

▶ポジション	<b>05</b>
受信チャンネル	05
表示チャンネル	01
微調	-03
チャンネルスキップ	<b>入</b> 切

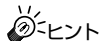

- ポジションには、01～62があります。



# 受信チャンネルを設定する(つづき)

5 を押して を「受信チャンネル」に合わせる

リモコン

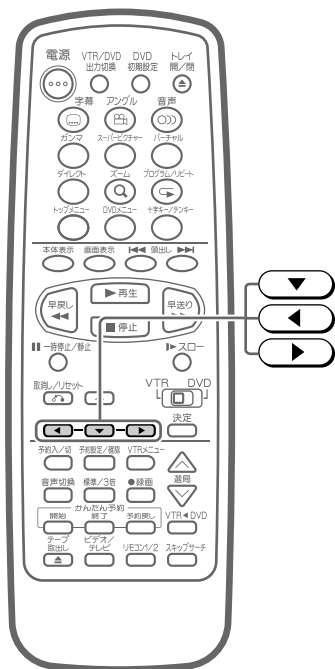

画面表示

ポジション	0 5
▶受信チャンネル	0 5
表示チャンネル	0 5
微調	-0 3
チャンネルスキップ	入 切

6 を押して、受信したいチャンネルに合わせる  
(例：42)

- 押すたびに、つぎの順で切り換わります。

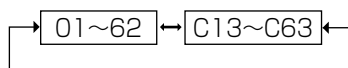

ポジション	0 5
▶受信チャンネル	4 2
表示チャンネル	4 2
微調	-0 3
チャンネルスキップ	入 切

■受信チャンネルの番号がわからないときは

- を、受信したい放送局の映像が映るまで押し続け、離してください。

7 を押して を「表示チャンネル」に合わせる

ポジション	0 5
受信チャンネル	4 2
▶表示チャンネル	4 2
微調	-0 3
チャンネルスキップ	入 切

8 を押して、テレビに表示したいチャンネルにする  
(例：05)

- を押すと、表示チャンネルが進みます。
- を押すと、表示チャンネルが戻ります。

ポジション	0 5
受信チャンネル	4 2
▶表示チャンネル	0 5
微調	0 0
チャンネルスキップ	入 切

ヒント

- 表示チャンネルには、01~62、BS1~BS15、C13~C63があり自由に設定することができます。  
使い慣れたチャンネル表示にしておくと便利です。  
(BS1~BS15の表示チャンネルは、CATVでBS番組が放送されている場合などに、設定しておくとう便利です。)
- 予約するときは、ここで設定したチャンネル表示で選局してください。



## リモコン

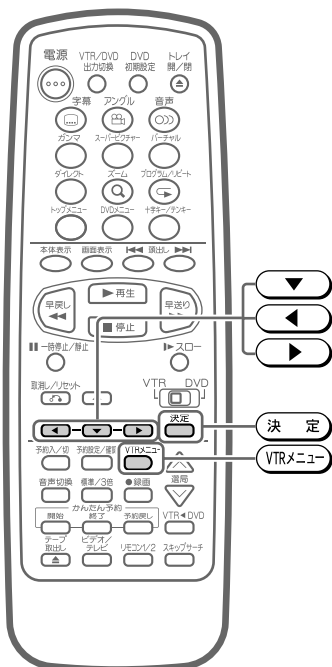

## 9 を押して を「チャンネルスキップ」に合わせる

## 画面表示

ポジション	0 5
受信チャンネル	4 2
表示チャンネル	0 5
微調	0 0
◆チャンネルスキップ	入 切

10 を押して「チャンネルスキップ」を「切」にし、  
 を押す

ポジション	0 5
受信チャンネル	4 2
表示チャンネル	0 5
微調	0 0
◆チャンネルスキップ	入 切

これで、1 ポジション分のチャンネル設定が終わりました。

- 設定したいチャンネル分、手順4~10の操作を繰り返してください。



- チャンネルスキップを「入」にすると、選局したときにそのチャンネルがとばされます。

## 11 を押す

- 設定が完了し、通常画面に戻ります。



- 映像が正常に映らないときは微調整を行ってください。

## ① を押して を「微調」に合わせる

ポジション	0 5
受信チャンネル	4 2
表示チャンネル	4 2
◆微調	0 0
◆チャンネルスキップ	入 切

## ② / を押して、画面が正常に映るよう調整する

- 受信チャンネル設定時に、次のような場合はブルーバック画面になります。
- ① 放送のないチャンネルや、放送が終了したチャンネルに受信チャンネルを合わせたとき。
- ② 電波が極端に弱かったり、妨害電波があるとき。



- 設定中に約3分間何も操作しないと、メニュー画面が解除され通常画面に戻ります。そのようなときは手順1から再度操作し直してください。

- ビデオ表示部やテレビ画面のチャンネル表示を変えたいときは(表示チャンネルの設定)…54ページ
- 不要なチャンネルをとばすときは(チャンネルスキップ)…55ページ



# 受信チャンネルを設定する(つづき)

## ビデオ表示部やテレビ画面のチャンネル表示を変えたいときは(表示チャンネル設定)

- 表示チャンネルとは、ビデオ表示部やテレビ画面に表示されるチャンネル(数字)のことです。(予約録画時の選局は、この表示で行います。)
- ご使用の地域で使われている使い慣れたチャンネル表示にしておくと、選局のときに便利です。

例: ビデオに表示されるチャンネル「42」を、新聞等のテレビ欄に合わせ「5」チャンネル表示に書き換える

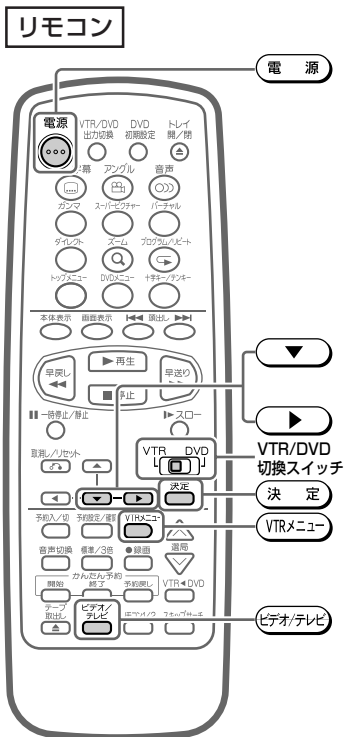

### 1 51ページの手順1~3の操作をする

- 個別設定画面を表示させます。

### 2 を押して「ポジション」を合わせる (例: 05)

画面表示	
▶ポジション	05
受信チャンネル	42
表示チャンネル	01
微調	00

### 3 を押して[▶]を「表示チャンネル」に合わせる

ポジション	05
受信チャンネル	42
▶表示チャンネル	42
微調	00

### 4 を押して、テレビに表示したいチャンネルにする (例: 05)

ポジション	05
受信チャンネル	42
▶表示チャンネル	05
微調	00

#### 💡 ヒント

- 表示チャンネルには、01~62、BS1~BS15、C13~C63があり自由に設定することができます。使い慣れたチャンネル表示にしておくと便利です。(BS1~BS15の表示チャンネルは、CATVでBS番組が放送されている場合などに、設定しておくとう便利です。)
- 予約するときは、ここで設定したチャンネル表示で選局してください。

### 本体前面

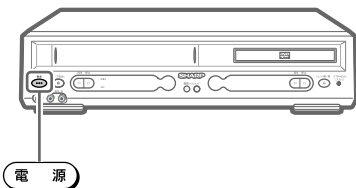

### 5 を押す

- 設定が登録されます。
- 変更したいチャンネル分、手順2~5の操作を繰り返してください。

### 6 を押す

- 設定が完了し、通常画面に戻ります。



## 不要なチャンネルをとばすときは(チャンネルスキップ)

チャンネルスキップを設定しておく、選局するときに、空きチャンネル(放送のないチャンネル)をとび越して選局できます。

例：「2」チャンネルをスキップする

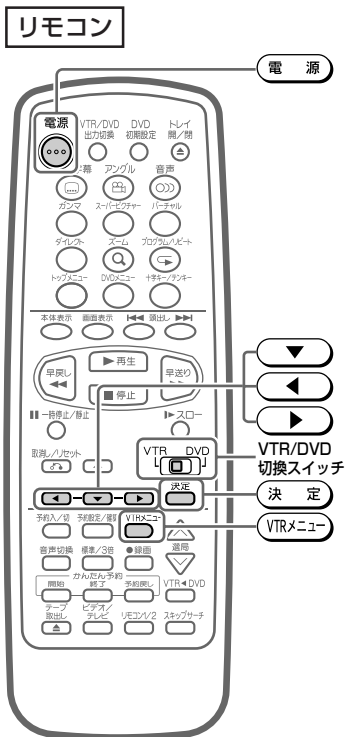

### 1 51ページの手順1~3の操作をする

- 個別設定画面を表示させます。

### 2 を押して「ポジション」を「02」にする

画面表示

▶ポジション	02
受信チャンネル	02
表示チャンネル	02
微調	00

### 3 を押して[▶]を「チャンネルスキップ」に合わせる

ポジション	02
受信チャンネル	02
表示チャンネル	02
微調	00
▶チャンネルスキップ	入 <b>切</b>

### 4 を押して「入」にする

ポジション	02
受信チャンネル	02
表示チャンネル	02
微調	00
▶チャンネルスキップ	入 <b>切</b>



- チャンネルスキップを解除するときは、「チャンネルスキップ」を「切」にしてください。

### 5 **決定** を押す

- 設定が登録されます。
- スキップ登録したいチャンネル分、手順2~5の操作を繰り返してください。

### 6 **VTRメニュー** を押す

- 設定が完了し、通常画面に戻ります。

本体前面

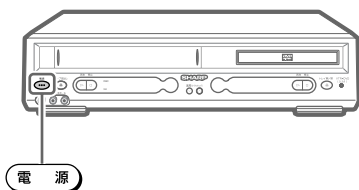

これで基本的な接続と設定は完了しました。



## 受信チャンネルを設定する(つづき)

- 地域コード早見表に該当する都市にお住まいのかたは、その都市の地域コードを入力してください。
- 該当する都市にお住まいでないかたは、もっとも近い都市の地域コードを入力してください。
- 工場出荷時は、地域コード「00」に設定されています。
- 地域コードを設定したときに、地域コード一覧表に放送局名が記載されていない選局番号は、自動的にチャンネルスキップされます(地域コード「00」は除く)。

### 地域コード早見表

五十音	都市名	地域コード	五十音	都市名	地域コード	
あ	会津若松市	21	か	鹿児島市	94	
	青森市	10		檀原市	65	
	明石市	63		柏市	29	
	昭島市	30		春日井市	54	
	秋田市	15		春日部市	27	
	阿久根市	95		勝田市	22	
	上尾市	27		門真市	61	
	朝霞市	27		金沢市	41	
	旭川市	02		鎌倉市	33	
	足利市	27		刈谷市	54	
	厚木市	33		川口市	27	
	網走市	01		川越市	27	
	我孫子市	29		川崎市	33	
	尼崎市	61		河内長野市	61	
安城市	54	川西市	64			
い	飯田市	45	き	木更津市	29	
	池田市	61		岸和田市	61	
	生駒市	61		北九州市	84	
	石巻市	14		北見市	09	
	和泉市	61		岐阜市	47	
	伊勢崎市	25		京都市	1	
	伊丹市	61		京都市	2	
	市川市	29		桐生市	26	
	一宮市	54		釧路市	04	
	市原市	29		熊谷市	28	
	茨木市	61		熊本市	90	
	今治市	81		倉敷市	70	
	入間市	27		久留米市	85	
	いわき市	20		呉市	73	
岩国市	77	こ	高知市	82		
岩槻市	27		甲府市	43		
宇治市	60		神戸市	61		
宇都宮市	24		郡山市	19		
宇部市	76		小金井市	30		
浦安市	29		越谷市	27		
浦和市	27		小平市	30		
え	海老名市		33	小牧市	54	
	江別市		01	小松市	41	
お	青梅市		30	さ	堺市	61
	大分市		91		佐賀市	87
	大垣市		47		酒田市	18
	大阪市		61		相模原市	33
	大館市		16		佐倉市	29
	大津市	58	佐世保市		89	
	大宮市	27	札幌市		01	
	大牟田市	86	座間市		33	
	岡崎市	54	狭山市		27	
	岡山市	70	静岡市		49	
	沖縄市	96	清水市		49	
	小樽市	07	下関市		75	
	小田原市	35	上越市		38	
	小帯市	05	す		吹田市	61
小山市	27	鈴鹿市		57		
か	各務原市	48		せ	瀬戸市	54
	加古川市	63	仙台市		13	





五十音	都 市 名	地域コード	五十音	都 市 名	地域コード		
そ た	草 加 東 市	27	ひ	彦 根 市	59		
	大 高 岡 市	61		日 立 市	23		
	高 崎 市	40		日 野 市	30		
	高 槻 市	25		姫 路 市	62		
	高 松 市	61		枚 方 市	61		
	宝 塚 市	78		平 塚 市	34		
	立 川 市	61		弘 前 市	10		
	多 摩 市	30		広 島 市	71		
ち	茅 ヶ 崎 市	32	ふ	福 井 市	42		
	千 葉 市	34		福 岡 市	83		
	調 布 市	29		福 島 市	19		
つ	津 市	30		福 山 市	72		
	つ く ば 市	57		藤 枝 市	53		
	土 浦 市	29		藤 沢 市	33		
と	鶴 岡 市	18		富 士 市	51		
	京 3 区	30		富 士 宮 市	51		
	徳 島 市	97		府 中 市(東京)	30		
	徳 山 市	74		船 橋 市	29		
	所 沢 市	27	別 府 市	91			
	所 鳥 取 市	67	防 府 市	74			
	古 小 牧 市	06	前 橋 市	25			
	富 山 市	39	町 田 市	33			
	豊 川 市	55	松 江 市	68			
	豊 田 市	56	松 阪 市	57			
	豊 中 市	61	松 戸 市	29			
	豊 橋 市	55	松 原 市	61			
な	富 田 市	61	松 本 市	46			
	長 岡 市	37	松 山 市	79			
	長 崎 市	88	三 郷 市	27			
	長 野 市	44	三 島 市	52			
	流 山 市	29	三 鷹 市	30			
	名 古 屋 市	54	水 戸 市	22			
	那 覇 市	96	都 城 市	92			
	奈 良 市	65	宮 崎 市	92			
	習 志 野 市	29	武 蔵 野 市	30			
	に	新 潟 市	37	む	室 蘭 市	08	
新 座 市		27	盛 岡 市		12		
新 居 浜 市		80	守 口 市		61		
西 宮 市		61	矢 板 市		31		
ぬ	沼 津 市	52	も		焼 津 市	49	
	ね	寝 屋 川 市			61	八 尾 市	61
野 田 市		29			八 千 代 市	29	
の	延 岡 市	93			八 代 市	90	
	山 形 市	17			山 口 市	74	
は	函 館 市	03			や	山 口 市	74
	秦 野 市	36		大 和 市		33	
	八 王 子 市	31		よ		横 須 賀 市	33
	八 戸 市	11				横 浜 市	33
	羽 曳 野 市	61				四 日 市	57
	浜 田 市	69	米 子 市			68	
	浜 松 市	50	わ			和 歌 山 市 1	66
	半 田 市	54				和 歌 山 市 2	99
ひ	東 大 阪 市	61					
	東 久 留 米 市	30					
	東 村 山 市	30					



# 受信チャンネルを設定する(つづき)

## 地域コード一覧表

- 地域コード一覧表に記載されている( )の放送局は、スキップされています。

都道府県	選局番号		1	2	3	4	5	6	7	8	9	10	11	12
	都市名	地域コード	受信チャンネル 表示チャンネル 放送局名											
工場出荷設定		00	1 2	2 2	3 3	4 4	5 5	6 6	7 7	8 8	9 9	10 10	11 11	12 12
北海道	札幌	01	1 北海道放送	2 2	3 NHK総合	4 テレビ北海道	5 17 5	6 39 5	7 27 7	8 8	9 35 35	10 10	11 11	12 NHK教育
	旭川	02	1 NHK教育	2 2	3 33	4 37	5 39	6 6	7 7	8 8	9 9	10 10	11 11	12 北海道放送
	函館	03	21 テレビ北海道	27 北海道文化放送	35 北海道テレビ	4 NHK総合	5 5	6 6	7 7	8 8	9 9	10 10	11 11	12 札幌テレビ
	釧路	04	1 NHK教育	2 2	3 39	4 41	5 5	6 6	7 7	8 8	9 9	10 10	11 11	12 北海道放送
	帯広	05	32 北海道放送	2 2	34 北海道テレビ	4 4	5 5	6 6	7 7	8 8	9 9	10 10	11 11	12 NHK教育
	苫小牧	06	47 テレビ北海道	49 NHK教育	51 NHK総合	53 北海道文化放送	55 55	57 57	61 61	8 8	9 9	10 10	11 11	12 12
	小樽	07	24 テレビ北海道	2 NHK教育	26 北海道文化放送	4 北海道テレビ	5 5	6 6	7 7	8 8	9 9	10 10	11 11	12 NHK総合
	室蘭	08	1 NHK教育	2 2	29 29	37 37	39 39	6 6	7 7	8 8	9 9	10 10	11 11	12 12
	北見	09	1 NHK教育	2 2	3 3	4 4	5 59	61 61	7 7	8 8	9 9	10 10	11 11	12 53 53
	青森	青森	10	1 青森放送テレビ	2 2	3 NHK総合	4 4	5 5	6 6	38 38	8 8	34 34	10 10	11 11
八戸		11	1 NHK教育	2 2	33 33	4 4	31 31	6 6	7 7	8 8	9 9	10 10	11 11	12 12
岩手	盛岡	12	1 1	2 2	3 3	4 4	5 5	6 6	7 7	8 8	31 31	35 35	11 11	33 33
宮城	仙台	13	1 東北放送	2 2	3 NHK総合	4 4	5 5	6 6	32 32	8 8	34 34	10 10	11 11	12 12
	石巻	14	59 東北放送	2 2	51 51	4 4	49 49	6 6	61 61	8 8	55 55	10 10	11 11	57 57
秋田	秋田	15	1 NHK教育	2 2	3 3	4 4	5 5	6 6	7 7	8 8	9 9	31 31	11 11	37 37
	大館	16	1 (NHK教育)	2 2	3 3	4 4	5 5	6 6	7 7	8 8	9 9	59 59	11 11	57 57
山形	山形	17	1 NHK総合	2 2	3 3	4 4	5 5	36 36	30 30	8 8	9 9	10 10	11 11	38 38
	鶴岡	18	1 山形放送	2 2	3 NHK総合	4 4	5 5	6 6	7 7	39 39	9 9	22 22	11 11	24 24
福島	福島	19	1 NHK教育	2 2	31 31	4 4	33 33	6 6	35 35	8 8	9 9	10 10	11 11	12 12
	いわき	20	1 テレビユー福島	2 62	3 3	4 4	5 5	58 58	7 7	8 8	9 9	10 10	11 11	60 60
	会津若松	21	1 NHK総合	2 2	3 NHK教育	4 4	5 5	6 6	7 7	47 47	9 9	37 37	11 11	41 41
茨城	水戸	22	44 NHK総合	2 2	46 3	42 4	5 5	40 6	7 7	38 8	9 9	36 10	11 11	32 12
	日立	23	52 NHK総合	2 2	50 3	54 4	5 5	56 6	7 7	58 8	9 9	60 10	11 11	62 12
栃木	宇都宮	24	29 NHK総合	2 2	27 3	25 4	5 5	23 6	7 7	21 8	31 10	19 10	11 11	17 12



都道府県	選局番号		1	2	3	4	5	6	7	8	9	10	11	12
	都市名	地域コード	受信チャンネル 表示チャンネル 放送局名											
群馬	前橋	25	52 1 NHK総合	2	50 3 NHK教育	54 4 日本テレビ	40 16 放送大学	56 6 TBSテレビ	7	58 8 フジテレビ	9	60 10 テレビ朝日	48 48 群馬テレビ	62 12 テレビ東京
	桐生	26	43 1 NHK総合	2	45 3 NHK教育	39 4 日本テレビ	40 16 放送大学	37 6 TBSテレビ	7	35 8 フジテレビ	9	33 10 テレビ朝日	41 41 群馬テレビ	31 12 テレビ東京
埼玉	浦和	27	1 1 NHK総合	2	3 3 NHK教育	4 4 日本テレビ	16 16 放送大学	6 6 TBSテレビ	7	8 8 フジテレビ	38 38 テレビ埼玉	10 10 テレビ朝日	11 11 テレビ東京	12 12 テレビ東京
	熊谷	28	33 1 NHK総合	2	35 3 NHK教育	25 4 日本テレビ	5 6 放送大学	23 6 TBSテレビ	16 16 放送大学	21 8 フジテレビ	28 10 テレビ埼玉	19 10 テレビ朝日	11 11 テレビ東京	17 12 テレビ東京
千葉	千葉	29	1 1 NHK総合	2	3 3 NHK教育	4 4 日本テレビ	16 6 放送大学	6 6 TBSテレビ	7	8 8 フジテレビ	42 10 テレビ神奈川	46 46 千葉テレビ	12 12 テレビ東京	12 12 テレビ東京
東京	23区	30	1 1 NHK総合	2	3 3 NHK教育	4 4 日本テレビ	14 14 東京外ロープタン	6 6 TBSテレビ	38 38 テレビ埼玉	8 8 フジテレビ	42 42 テレビ朝日	10 10 千葉テレビ	46 46 千葉テレビ	12 12 テレビ東京
	八王子	31	51 1 NHK総合	2	49 3 NHK教育	53 4 日本テレビ	47 6 東京外ロープタン	55 6 TBSテレビ	7	57 8 フジテレビ	9	59 10 テレビ朝日	11 11 テレビ東京	61 12 テレビ東京
	多摩	32	30 1 NHK総合	2	32 3 NHK教育	26 4 日本テレビ	28 6 東京外ロープタン	24 6 TBSテレビ	7	22 8 フジテレビ	9	20 10 テレビ朝日	11 11 テレビ東京	18 12 テレビ東京
神奈川	横浜	33	1 1 NHK総合	2	3 3 NHK教育	4 4 日本テレビ	16 6 放送大学	6 6 TBSテレビ	7	8 8 フジテレビ	42 10 テレビ神奈川	46 46 テレビ朝日	11 11 テレビ東京	12 12 テレビ東京
	茅ヶ崎	34	33 1 NHK総合	2	29 3 NHK教育	35 4 日本テレビ	5 5 放送大学	37 6 TBSテレビ	7	39 8 フジテレビ	31 10 テレビ神奈川	41 10 テレビ朝日	11 11 テレビ東京	43 12 テレビ東京
	小田原	35	52 1 NHK総合	2	50 3 NHK教育	54 4 日本テレビ	5 6 TBSテレビ	56 6 TBSテレビ	7	58 8 フジテレビ	46 10 テレビ神奈川	60 10 テレビ朝日	11 11 テレビ東京	62 12 テレビ東京
	秦野	36	47 1 NHK総合	2	49 3 NHK教育	51 4 日本テレビ	5 5 放送大学	53 6 TBSテレビ	7	55 8 フジテレビ	61 10 テレビ神奈川	57 10 テレビ朝日	11 11 テレビ東京	59 12 テレビ東京
新潟	新潟	37	21 21 新潟テレビ21	2	29 29 テレビ新潟	4	5 5 新潟放送	6 6 新潟テレビ21	7	8 8 NHK総合	9	35 35 新潟総合テレビ	11 11 NHK教育	12 12 NHK教育
	上越	38	1 1 NHK教育	2	3 3 NHK総合	4	5 5 新潟放送	37 37 新潟テレビ21	7	27 27 テレビ新潟	9	10 10 新潟放送	11 11 新潟総合テレビ	33 33 新潟総合テレビ
富山	富山	39	1 1 北日本テレビ	2	3 3 NHK総合	4	5 5 放送大学	6 6 MROテレビ	7	8 8 北陸朝日放送	9	10 10 NHK教育	32 32 チューリップ	34 34 富山テレビ
	高岡	40	50 50 北日本テレビ	2	48 48 NHK総合	4	5 5 放送大学	6 6 MROテレビ	7	8 8 北陸朝日放送	9	46 46 NHK教育	42 42 チューリップ	44 44 富山テレビ
石川	金沢	41	1 1 NHK総合	2	3 3 NHK教育	4 4 日本テレビ	5 5 放送大学	6 6 MROテレビ	25 25 北陸朝日放送	8 8 NHK教育	9	33 33 テレビ金沢	11 11 石川テレビ	37 37 石川テレビ
福井	福井	42	39 39 福井テレビ	2	3 3 NHK教育	4	5 5 MROテレビ	6 6 MROテレビ	7	8 8 北陸朝日放送	9	10 10 NHK総合	11 11 FBCテレビ	12 12 石川テレビ
山梨	甲府	43	1 1 NHK総合	2	3 3 NHK教育	4 4 山梨放送	5 5 山梨放送	6 6 MROテレビ	37 37 テレビ山梨	8 8 北陸朝日放送	9	10 10 NHK総合	11 11 FBCテレビ	12 12 石川テレビ
長野	長野	44	1 44 44 NHK総合	2	50 50 長野朝日放送	4	40 40 テレビ信州	6 6 長野放送	42 42 長野放送	8	46 46 NHK教育	10 10 信越放送	48 48 信越放送	12 12 信越放送
	飯田	45	44 44 長野朝日放送	2	3 3 NHK教育	4 4 NHK総合	5 5 信越放送	6 6 信越放送	7	42 42 テレビ信州	9	40 40 長野放送	11 11 信越放送	12 12 信越放送
	松本	46	1 44 44 NHK総合	2	50 50 長野朝日放送	4	48 48 テレビ信州	6 6 長野放送	42 42 長野放送	8	46 46 NHK教育	10 10 信越放送	40 40 信越放送	12 12 信越放送
岐阜	岐阜	47	1 1 東海テレビ	2	3 3 NHK総合	4	5 5 CBCテレビ	6 6 CBCテレビ	35 35 中京テレビ	8	9 9 NHK教育	10 10 名古屋テレビ	11 11 岐阜放送	37 37 岐阜放送
	各務原	48	1 1 東海テレビ	2	3 3 NHK教育	4	5 5 CBCテレビ	6 6 CBCテレビ	35 35 中京テレビ	8	9 9 NHK教育	10 10 名古屋テレビ	11 11 岐阜放送	28 28 岐阜放送
静岡	静岡	49	1 1 NHK総合	2	31 31 静岡朝日テレビ	4	33 33 静岡朝日テレビ	6 6 テレビ静岡	35 35 テレビ静岡	8	9 9 NHK総合	10 10 静岡放送	11 11 静岡放送	12 12 静岡放送



# 受信チャンネルを設定する(つづき)

## 地域コード一覧表(つづき)

都道府県	選局番号		受信チャンネル 表示チャンネル 放送局名											
	都市名	地域コード	1	2	3	4	5	6	7	8	9	10	11	12
静岡県	浜松	50	1 30 静岡第1テレビ	30 3 NHK総合	4 4 NHK総合	5 6 NHK総合	6 6 NHK総合	7 7 NHK総合	8 8 NHK総合	9 9 NHK総合	28 28 静岡朝日テレビ	11 11 NHK総合	34 34 テレビ静岡	
	富士	51	1 54 NHK教育	27 27 静岡朝日テレビ	4 4 NHK総合	29 29 静岡朝日テレビ	6 6 NHK総合	39 39 テレビ静岡	8 8 NHK総合	52 52 NHK総合	10 10 NHK総合	41 41 静岡放送	12 12 NHK総合	
	沼津	52	1 51 NHK教育	61 61 静岡朝日テレビ	4 4 NHK総合	57 57 静岡朝日テレビ	6 6 NHK総合	59 59 テレビ静岡	8 8 NHK総合	53 53 NHK総合	10 10 NHK総合	55 55 静岡放送	12 12 NHK総合	
	藤枝	53	1 44 NHK教育	24 24 静岡朝日テレビ	4 4 NHK総合	26 26 静岡朝日テレビ	6 6 NHK総合	38 38 テレビ静岡	8 8 NHK総合	42 42 NHK総合	10 10 NHK総合	40 40 静岡放送	12 12 NHK総合	
愛知県	名古屋	54	1 56 東海テレビ	2 2 NHK総合	3 3 NHK総合	4 4 NHK総合	5 5 CBCテレビ	6 6 NHK総合	35 35 中京テレビ	8 8 NHK総合	9 9 NHK総合	10 10 NHK総合	11 11 名古屋テレビ	25 25 テレビ愛知
	豊橋	55	56 56 東海テレビ	2 2 NHK総合	54 54 NHK総合	4 4 NHK総合	62 62 CBCテレビ	6 6 NHK総合	58 58 中京テレビ	8 8 NHK総合	50 50 NHK総合	10 10 NHK総合	60 60 名古屋テレビ	52 52 テレビ愛知
	豊田	56	57 57 東海テレビ	2 2 NHK総合	53 53 NHK総合	4 4 NHK総合	55 55 CBCテレビ	6 6 NHK総合	59 59 中京テレビ	8 8 NHK総合	51 51 NHK総合	10 10 NHK総合	61 61 名古屋テレビ	49 49 テレビ愛知
三重	津	57	1 1 東海テレビ	2 2 NHK総合	3 3 NHK総合	4 4 NHK総合	5 5 CBCテレビ	6 6 NHK総合	35 35 中京テレビ	8 8 NHK総合	9 9 NHK総合	33 33 三重テレビ	11 11 名古屋テレビ	25 25 テレビ愛知
滋賀	大津	58	1 28 NHK総合	3 3 NHK総合	36 4 毎日テレビ	5 4 毎日テレビ	38 6 ABCテレビ	7 7 ABCテレビ	40 8 関西テレビ	9 9 NHK総合	42 10 読売テレビ	30 30 びわ湖放送	46 46 NHK教育	
	彦根	59	1 52 NHK総合	3 3 NHK総合	54 4 毎日テレビ	56 56 毎日テレビ	58 6 ABCテレビ	7 7 ABCテレビ	60 8 関西テレビ	9 9 NHK総合	62 10 読売テレビ	11 11 読売テレビ	50 50 NHK教育	
京都	京都1	60	1 2 NHK総合	2 2 サンテレビ	4 4 毎日テレビ	19 19 テレビ大阪	6 6 ABCテレビ	34 34 京都テレビ	8 8 関西テレビ	26 26 奈良テレビ	10 10 読売テレビ	11 11 読売テレビ	12 12 NHK教育	
	京都2	98	32 32 NHK京都	2 2 NHK総合	34 34 京都テレビ	4 4 毎日テレビ	21 21 テレビ大阪	6 6 ABCテレビ	7 7 ABCテレビ	8 8 関西テレビ	9 9 NHK総合	10 10 読売テレビ	11 11 読売テレビ	12 12 NHK教育
大阪	大阪	61	1 2 NHK総合	2 2 サンテレビ	36 4 毎日テレビ	19 19 テレビ大阪	6 6 ABCテレビ	34 34 京都テレビ	8 8 関西テレビ	9 9 NHK総合	10 10 読売テレビ	30 30 テレビ和歌山	12 12 NHK教育	
兵庫県	神戸	61	1 2 NHK総合	2 2 サンテレビ	36 4 毎日テレビ	19 19 テレビ大阪	6 6 ABCテレビ	34 34 京都テレビ	8 8 関西テレビ	9 9 NHK総合	10 10 読売テレビ	30 30 テレビ和歌山	12 12 NHK教育	
	姫路	62	1 50 NHK総合	2 2 サンテレビ	36 4 毎日テレビ	56 5 毎日テレビ	58 6 ABCテレビ	7 7 ABCテレビ	60 8 関西テレビ	9 9 NHK総合	62 10 読売テレビ	11 11 読売テレビ	52 52 NHK教育	
	明石	63	1 51 NHK総合	2 2 サンテレビ	55 36 毎日テレビ	53 4 毎日テレビ	19 19 テレビ大阪	57 6 ABCテレビ	7 7 ABCテレビ	59 8 関西テレビ	9 9 NHK総合	61 10 読売テレビ	30 30 テレビ和歌山	49 12 NHK教育
	川西	64	1 29 NHK総合	2 2 サンテレビ	33 36 毎日テレビ	35 4 毎日テレビ	5 6 ABCテレビ	37 6 ABCテレビ	7 7 ABCテレビ	39 8 関西テレビ	9 9 NHK総合	41 10 読売テレビ	11 11 読売テレビ	31 12 NHK教育
奈良	奈良	65	1 2 NHK総合	2 2 サンテレビ	36 4 毎日テレビ	19 19 テレビ大阪	6 6 ABCテレビ	62 62 奈良テレビ	8 8 関西テレビ	55 55 奈良テレビ	10 10 読売テレビ	11 11 読売テレビ	12 12 NHK教育	
和歌山	和歌山1	66	1 32 NHK総合	2 2 サンテレビ	3 4 毎日テレビ	42 4 毎日テレビ	5 6 ABCテレビ	44 7 ABCテレビ	7 8 関西テレビ	46 10 読売テレビ	9 10 読売テレビ	48 30 テレビ和歌山	26 12 NHK教育	
	和歌山2	99	1 50 NHK総合	2 2 サンテレビ	3 4 毎日テレビ	54 4 毎日テレビ	5 6 ABCテレビ	58 6 ABCテレビ	7 8 関西テレビ	60 10 読売テレビ	9 10 読売テレビ	62 56 テレビ和歌山	52 12 NHK教育	
鳥取	鳥取	67	1 1 日本海テレビ	2 2 NHK総合	3 3 NHK総合	4 4 NHK教育	5 5 NHK総合	6 6 NHK総合	7 7 NHK総合	24 24 山陰中央テレビ	9 22 BSSテレビ	11 11 NHK教育	12 12 NHK教育	
島根	松江	68	30 30 日本海テレビ	2 2 NHK総合	34 34 山陰中央テレビ	4 4 NHK総合	5 5 NHK総合	6 6 NHK総合	7 7 NHK総合	8 8 山陰中央テレビ	9 9 NHK総合	10 10 BSSテレビ	11 11 NHK教育	12 12 NHK教育
	浜田	69	1 2 NHK総合	2 2 NHK総合	54 54 日本海テレビ	4 4 NHK総合	5 5 BSSテレビ	6 6 NHK総合	7 7 NHK総合	58 58 山陰中央テレビ	9 9 NHK総合	10 10 NHK教育	11 11 NHK教育	12 12 NHK教育
岡山	岡山	70	23 23 テレビせとうち	2 2 NHK総合	3 3 NHK総合	4 4 NHK総合	5 5 NHK総合	25 25 瀬戸内海テレビ	35 35 OHKテレビ	8 8 NHK総合	9 9 西日本放送	10 10 山陽放送	11 11 NHK教育	12 12 NHK教育
広島	広島	71	31 31 テレビ新広島	2 2 NHK総合	3 3 NHK総合	4 4 NHK総合	5 5 NHK総合	6 6 NHK総合	7 7 NHK総合	8 8 NHK総合	9 9 NHK総合	35 35 広島第一テレビ	11 11 NHK教育	12 12 NHK教育



都道府県	選局番号		1	2	3	4	5	6	7	8	9	10	11	12
	都市名	地域コード	受信チャンネル・放送局名											
広島	福山	72	1 NHK総合	2 24 広島ホームテレビ	4 26 テレビ新広島	6 7 NHK教育	8 9 RCCテレビ	10 11 NHK総合	12 12 広島テレビ					
	呉	73	1 NHK教育	2 24 広島ホームテレビ	4 5 広島テレビ	6 26 テレビ新広島	8 9 RCCテレビ	10 11 NHK総合	12 12 広島テレビ					
山口	山口	74	1 NHK教育	2 3 山口朝日放送	4 52 山口朝日放送	6 38 テレビ山口	8 9 NHK総合	10 11 山口テレビ	12 12 山口テレビ					
	下関	75	41 NHK教育	2 九州朝日放送	23 TXN九州	4 山口朝日放送	21 山口朝日放送 (NHK総合)	6 33 テレビ山口	8 39 RKB毎日放送	9 39 NHK総合	10 35 テレビ西日本	11 35 福岡放送	12 35 (NHK教育)	
	宇部	76	14 NHK教育	2 九州朝日放送	3 3 山口朝日放送	4 31 山口朝日放送 (NHK総合)	6 20 テレビ山口	8 16 RKB毎日放送	9 10 NHK総合	10 18 テレビ西日本	11 18 山口テレビ	12 12 山口テレビ		
	岩国	77	1 NHK教育	2 3 RCCテレビ	4 22 テレビ山口	5 22 山口朝日放送	6 28 山口朝日放送	7 28 NHK総合	8 9 NHK総合	9 10 南海テレビ	10 11 山口テレビ	11 12 山口テレビ	12 12 広島ホームテレビ	
徳島	徳島	97	1 四国テレビ	2 3 NHK総合	3 4 毎日テレビ	4 6 ABCテレビ	5 6 NHK総合	6 7 NHK総合	7 8 NHK総合	8 9 NHK総合	9 10 NHK総合	10 11 NHK総合	11 12 NHK総合	12 12 NHK総合
香川	高松	78	33 瀬戸内海テレビ	2 39 NHK教育	3 29 NHK総合	4 37 NHK総合	5 31 NHK総合	6 31 NHK総合	7 37 NHK総合	8 41 NHK総合	9 41 NHK総合	10 29 山陽放送	11 19 テレビせとうち	12 19 テレビせとうち
愛媛	松山	79	1 NHK教育	2 3 NHK教育	3 29 あいテレビ	4 25 愛媛朝日テレビ	5 25 NHK総合	6 7 NHK総合	7 37 テレビ愛媛	8 37 NHK総合	9 10 NHK総合	10 11 NHK総合	11 35 NHK総合	12 35 NHK総合
	新居浜	80	1 NHK総合	2 3 NHK総合	3 4 NHK教育	4 14 愛媛朝日テレビ	5 6 NHK総合	6 7 NHK総合	7 36 テレビ愛媛	8 36 NHK総合	9 34 NHK総合	10 34 NHK総合	11 11 NHK総合	12 27 NHK総合
	今治	81	1 NHK教育	2 30 NHK教育	3 27 あいテレビ	4 14 愛媛朝日テレビ	5 32 NHK総合	6 32 NHK総合	7 36 テレビ愛媛	8 36 NHK総合	9 34 NHK総合	10 34 NHK総合	11 38 NHK総合	12 38 NHK総合
高知	高知	82	1 NHK総合	2 3 NHK総合	3 4 NHK総合	4 6 NHK総合	5 6 NHK総合	6 7 NHK総合	7 8 NHK総合	8 9 NHK総合	9 38 NHK総合	10 38 NHK総合	11 40 NHK総合	12 40 NHK総合
福岡	福岡	83	1 九州朝日放送	2 3 NHK総合	3 4 RKB毎日放送	4 5 NHK教育	5 6 NHK教育	6 7 NHK教育	7 8 NHK教育	8 9 NHK教育	9 10 NHK教育	10 19 TXN九州	11 19 福岡放送	12 37 福岡放送
	北九州	84	1 九州朝日放送	2 23 TXN九州	3 35 福岡放送	4 6 NHK総合	5 54 RKB毎日放送	6 7 RKB毎日放送	7 8 RKB毎日放送	8 9 RKB毎日放送	9 10 RKB毎日放送	10 14 テレビ西日本	11 14 TXN九州	12 52 福岡放送
	久留米	85	57 九州朝日放送	2 46 NHK総合	3 48 RKB毎日放送	4 54 NHK教育	5 54 NHK教育	6 7 NHK教育	7 60 NHK教育	8 60 NHK教育	9 60 NHK教育	10 14 NHK教育	11 14 TXN九州	12 52 福岡放送
	大牟田	86	58 九州朝日放送	19 TXN九州	53 NHK総合	61 RKB毎日放送	5 50 NHK教育	6 50 NHK教育	7 55 NHK教育	8 55 NHK教育	9 55 NHK教育	10 43 NHK教育	11 43 NHK教育	12 43 NHK教育
佐賀	佐賀	87	19 TXN九州	36 サガテレビ	40 NHK教育	38 NHK総合	48 RKB毎日放送	52 福岡放送	57 九州朝日放送	60 テレビ西日本	9 10 NHK総合	10 11 NHK総合	11 12 NHK総合	12 12 NHK総合
長崎	長崎	88	1 NHK教育	2 3 NHK総合	3 4 NHK総合	4 5 長崎放送	5 6 NHK総合	6 37 テレビ長崎	7 37 NHK総合	8 27 NHK総合	9 27 NHK総合	10 25 NHK総合	11 25 NHK総合	12 12 NHK総合
	佐世保	89	1 NHK教育	2 3 NHK総合	3 17 長崎国際テレビ	4 17 NHK総合	5 31 長崎文化放送	6 31 NHK総合	7 8 NHK総合	8 9 NHK総合	9 10 NHK総合	10 11 NHK総合	11 35 NHK総合	12 35 NHK総合
熊本	熊本	90	1 NHK教育	2 3 熊本朝日放送	3 34 NHK総合	4 5 熊本県民テレビ	5 6 NHK総合	6 36 テレビ熊本	7 36 NHK総合	8 32 NHK総合	9 24 NHK総合	10 10 NHK総合	11 11 NHK総合	12 12 NHK総合
大分	大分	91	1 (NHK教育)	2 3 NHK総合	3 34 あいテレビ	4 5 大分テレビ	5 6 NHK総合	6 36 テレビ大分	7 32 NHK総合	8 32 NHK総合	9 24 NHK総合	10 10 NHK総合	11 12 NHK教育	12 12 NHK教育
宮崎	宮崎	92	1 NHK教育	2 3 NHK総合	3 4 NHK総合	4 5 NHK総合	5 35 NHK総合	6 35 NHK総合	7 8 NHK総合	8 9 NHK総合	9 10 NHK総合	10 11 NHK総合	11 12 NHK総合	12 12 NHK総合
	延岡	93	1 NHK教育	2 3 NHK総合	3 4 NHK総合	4 5 NHK総合	5 6 NHK総合	6 39 NHK総合	7 39 NHK総合	8 9 NHK総合	9 10 NHK総合	10 11 NHK総合	11 12 NHK総合	12 12 NHK総合
鹿児島	鹿児島	94	1 南日本放送	2 3 NHK総合	3 4 NHK総合	4 5 NHK教育	5 6 鹿児島放送	6 32 NHK総合	7 32 NHK総合	8 38 NHK総合	9 38 NHK総合	10 30 NHK総合	11 30 NHK総合	12 12 NHK総合
	阿久根	95	1 鹿児島放送	2 30 NHK総合	3 23 NHK総合	4 23 NHK総合	5 35 NHK総合	6 35 NHK総合	7 8 NHK総合	8 9 NHK総合	9 10 NHK総合	10 11 NHK総合	11 12 NHK総合	12 12 NHK総合
沖縄	那覇	96	1 NHK総合	2 3 NHK総合	3 4 NHK総合	4 5 NHK総合	5 6 NHK総合	6 7 NHK総合	7 8 NHK総合	8 28 NHK総合	9 28 NHK総合	10 10 NHK総合	11 11 NHK総合	12 12 NHK総合

地域コード別に設定された選局番号と受信チャンネル・放送局は当社の調査によるものです  
(1999年5月現在)。



# 入力端子のないテレビと接続したとき

テレビと本機をアンテナ線だけで接続している場合は、「ビデオ専用チャンネル」の設定をしてください。40ページをご覧くださいになりリモコンの準備をしてください。

## リモコン

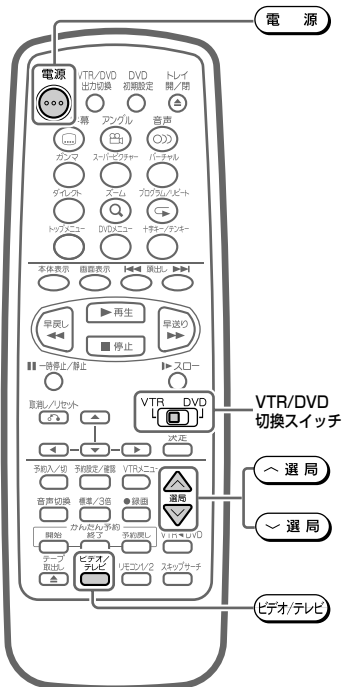

## 本体前面

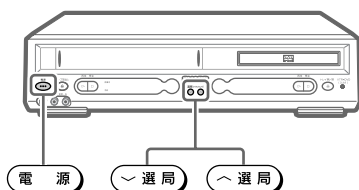

## 1.ビデオ専用チャンネルを設定する

### 1 チャンネルを合わせる

- ビデオ後面の「アンテナ出力切換」スイッチを「1CH」または「2CH」のうち放送のないほうのチャンネルに合わせます。



これがビデオ専用チャンネルになります。

(例) 東京→2チャンネル 大阪→1チャンネル

### 2 テレビの準備

- 電源を入れる
- 手順1で合せた、テレビの1または2チャンネル(ビデオ専用チャンネル)に切り換える

#### 本機の準備

- 電源を押す
- リモコンのVTR/DVD切換スイッチを「VTR」側にする



「本機を楽しむための準備」(36ページ)をご覧ください。

### 3 ビデオ/テレビを押す

- 「ビデオ」が点灯します。

#### ビデオ表示部



### 4 選局 または 選局を押して、放送のあるチャンネルを選ぶ、または録画済ビデオテープを再生する

- 画面がきれいに映れば、ビデオ専用チャンネルの設定は完了です。

#### 画面がきれいに映らないときは

どのチャンネルもきれいに映らないとき



- テレビのビデオ専用チャンネル(1または2チャンネル)の調整をします。(テレビの取扱説明書をご覧ください。)

ある特定のチャンネルだけがきれいに映らないとき



- 本機のチャンネル調整をします。(50~53ページ)

全く映らないとき(チャンネルを切り換えても反応がないとき)



- テレビが1または2チャンネルになっているか確認します。(それでも映らないときは、テレビの1または2チャンネルの調整をします。テレビの取扱説明書をご覧ください。)

UHF放送受信地域のとき(録画済のビデオテープをお持ちでない場合)は、お買いあげの販売店にご相談ください。



## 2.アンテナ再生連動モードを「入」にする

ビデオテープを再生したとき、「ビデオ/テレビ」切換が自動的に「ビデオ」になります。

### リモコン

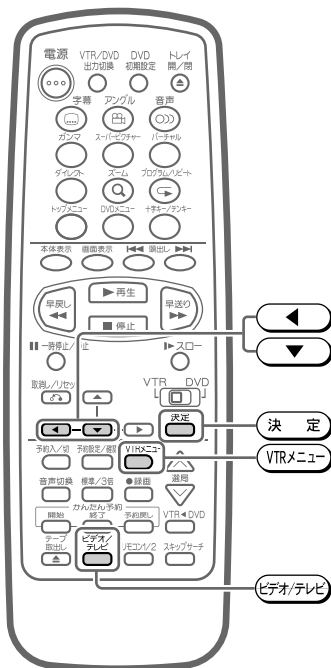

### 5 **VTRメニュー**を押す

- テレビにメニュー画面が表示されます。

### 6 **決定**を押して「モード設定」を選び、**決定**を押す

#### 画面表示

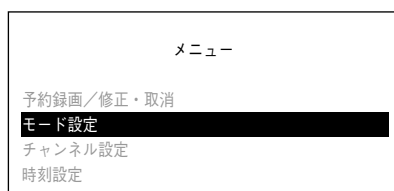

### 7 **決定**を押して[▶]を「アンテナ再生連動モード」に合わせる



### 8 **決定**を押して「入」にする

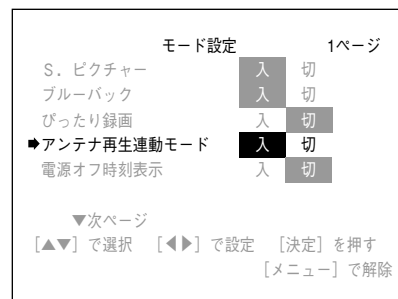

### 9 **決定**を押す

- 設定が完了し、通常画面に戻ります。

#### ヒント

- アンテナ線だけで本機を接続したときは、手順2~4の操作を行いビデオをお楽しみください。
- テレビの「チャンネル選局」ボタンを使って番組を見るときは、**ビデオ/テレビ**を押して、ビデオ表示部の「ビデオ」表示を消します。



# ビデオの動作表示について

ビデオの動作内容をテレビ画面に表示します。

## リモコン

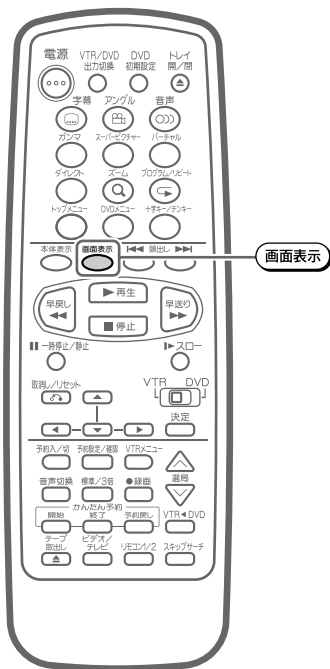

## テレビ画面表示の切り換えかた

電源が「入」のとき **画面表示** を押すたびに、下のように表示が変わります。

### ① オート表示

- チャンネル・動作モード・カウンターを約3秒間表示します。

チャンネル(再生中は表示されません)

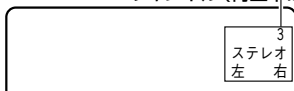

### ② フル表示

- チャンネル・動作モード・カウンター・残量・時刻を常に表示します。

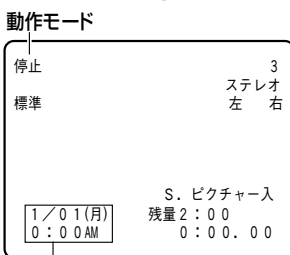

日付:時刻

### ③ テープカウンター・テープ残量表示

- カウンター・残量を常に表示します。

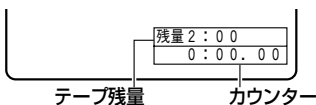

### ④ オフ表示

- 本機を再生側にして編集(ダビング)するときなどは、オフ表示にすることをおすすめします。



更に押すと①に戻ります。

### お知らせ

- ビデオサーチ、静止画再生・スロー再生などのときは表示されません。
- モード設定画面で「ブルーバック」を「切」に設定している場合、チャンネル表示や外部入力表示(L1/L2)は、映像信号が入っていないと表示されません。
- この取扱説明書に記載してある画面は説明用のもので、実際の表示とは異なる場合があります。



# DVDの初期設定

本機でDVDを楽しむための設定について説明しています。

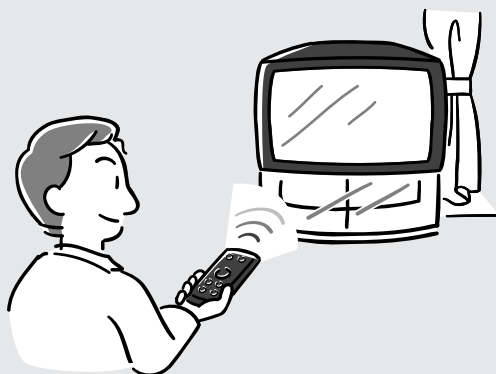

	ページ
初期設定画面について .....	66
初期設定項目と設定内容について .....	66
映像出力を設定する .....	68
映像出力設定をするとき .....	69
パレンタル(視聴制限)レベルを設定する .....	70
パレンタル(視聴制限)レベルを設定するとき .....	72
ドルビーデジタル音声出力レベルを設定する .....	74
DOLBY DIGITAL(ドルビーデジタル)音声出力レベルを 設定するとき .....	75
ドルビーデジタル出力を設定する .....	76
DOLBY DIGITAL(ドルビーデジタル)出力を設定するとき .....	77
ディスク言語を設定する .....	78
ディスク言語を選ぶ(メニュー言語の例) .....	79
その他のディスク言語を設定する(メニュー言語の例) .....	80
言語コード一覧 .....	81
DVDの動作表示と画面表示の切り換えについて .....	82
テレビ画面やDVD表示部に表示される内容について .....	82
画面表示の切り換えかた .....	83
DVD表示部に表示される表示内容の切り換えかた (DVDビデオディスクの例) .....	83
動作表示について .....	84

# 初期設定画面について



本機でDVD機能を使う前に初期設定で、テレビに出力する画像サイズや音声レベルなど、基本的な設定を行います。

ここでは、初期設定を行うときの画面について説明しています。設定方法について詳しくは、それぞれのページをご覧ください。

## 初期設定項目と設定内容について

### 画面表示

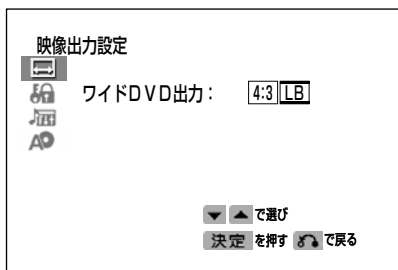

### 映像出力設定

(→68ページ)

- 本機を接続するテレビタイプ(16:9ワイドテレビや4:3のテレビなど)に合わせ、映像出力方式を設定します。
- 「4:3/PS」「4:3/LB」「16:9」の中から選べます。

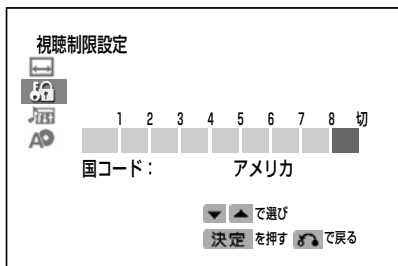

### パレンタル(視聴制限)レベル設定

(→70ページ)

- ホラー映画など視聴年齢制限のあるディスクを再生するとき、視聴者の年齢に合わせたパレンタル(視聴制限)レベルを設定して、暴力シーンなどをカットしたり別のシーンに自動的に差し替えることができます。
- パレンタルレベルを設定するときは、パレンタルレベルとディスクが指定している国コードを設定します。



### ドルビーデジタル音声出力レベル設定

(→74ページ)

- DIGITAL出力レベル(74ページ)
  - ドルビーデジタル音声記録されているディスクを再生するとき、適切な音量で聞こえるように設定することができます。
  - 「ノーマル」「シフト」から選べます。
- DIGITAL出力(76ページ)
  - 同軸デジタル接続する機器に合わせて設定します。
  - ドルビーデジタルやDTSデジタルサラウンド対応のプロセッサやアンプと接続するときは「BITSTREAM」に設定します。
  - 2chのオーディオ機器やMDと同軸デジタル接続するときは「D-PCM」に設定します。



## 画面表示

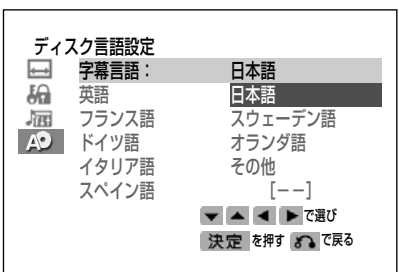
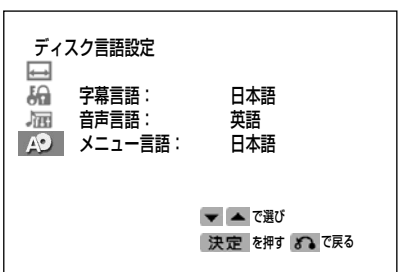

## ディスク言語設定 (→78ページ)

- DVDビデオディスクには、複数の字幕言語、音声言語、メニュー言語が記録されているディスクがあります。これらの言語を切り換えることができます。
- 「字幕言語」「音声言語」「メニュー言語」が設定できます。
  - 字幕言語 …… 優先的に再生したい字幕言語を設定します。
  - 音声言語 …… 優先的に再生したい音声の言語を設定します。
  - メニュー言語 …… 優先的に再生したいメニューの表示言語を設定します。
- 表示できる言語については、81ページの「言語コード一覧」をご覧ください。
- ディスクに記録されている言語の種類については、DVDビデオディスクの取扱説明書や画面をご覧ください。



## 映像出力を設定する



### ■4:3のテレビに接続するとき

#### パンスキャンで楽しむ

映像出力設定のワイドDVD出力を  4:3  PS にする

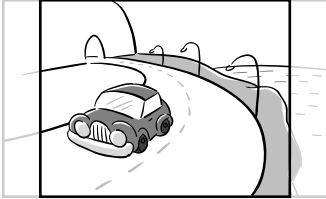

ワイド画像(16:9記録)のディスクを再生したとき、画像の左右をカット(パンスキャン)して、4:3のサイズで映像を出力します。違和感の少ない画像を楽しむことができます。

ただしパンスキャン[PS]指定のないワイド画像(16:9記録)のディスクは、レターボックスで再生されます。

4:3画像のディスクは、そのまま4:3で再生されます。

#### レターボックスで楽しむ

映像出力設定のワイドDVD出力を  4:3  LB にする

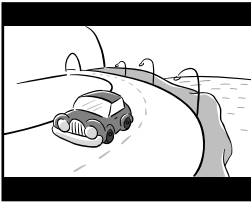

ワイド画像(16:9記録)のディスクを再生したとき、画像の上下に黒い帯を入れて、4:3のサイズで映像を出力します。ワイド画像(16:9記録)の全体を楽しむことができます。

4:3画像のディスクは、そのまま4:3で再生されます。

### ■16:9のテレビに接続するとき

#### 16:9ワイド画像で楽しむ

映像出力設定のワイドDVD出力を  16:9 にする

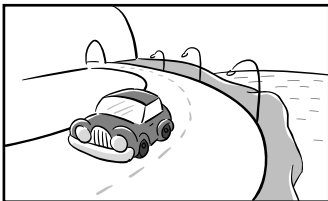

ワイド画像(16:9記録)のディスクを再生したとき、ワイド画像(16:9記録)のサイズで出力します。

4:3画像のディスクを再生したときは、接続したテレビの設定により表示が変わります。

4:3のテレビと本機を接続した状態で  16:9 を選んでいると、ワイド画像(16:9記録)のディスクを再生したとき、縦長の画面になります。



## 映像出力設定をするとき

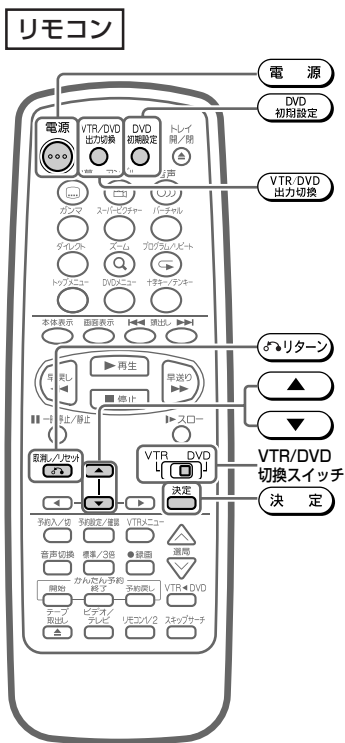

本体前面

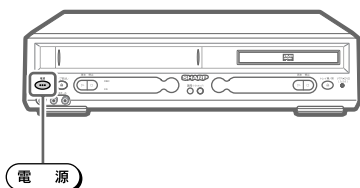

### 1 テレビの準備

テレビのチャンネルを「DVD/VTR共用出力1端子」または「DVD専用出力2端子」を接続した外部入力(ビデオ)チャンネルに切り換える

#### 本機の準備

- ① **電源** を押す
- ② リモコンのVTR/DVD切換スイッチを「DVD」側にする
  - DVD/VTR共用出力1端子に接続しているときは、リモコンの **VTR/DVD 出力切換** を押し「DVD」モードにします。

#### ヒント

- 「本機を楽しむための準備」(37ページ)をご覧ください。

### 2 DVD 初期設定 を押す

- 初期設定画面が表示されます。

#### お知らせ

- ディスクの再生中は初期設定画面が表示されません。

### 3 ▼ または ▲ を押し (映像出力設定) を選ぶ

#### 画面表示

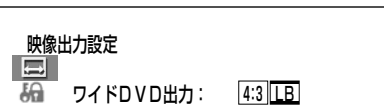

### 4 決定 を押す

### 5 ▼ または ▲ を押し画面の種類を選ぶ

#### ヒント

- 4:3のテレビと本機を接続した状態で **16:9** を選んでいると、16:9記録のディスクを再生したとき縦長の画面になります。

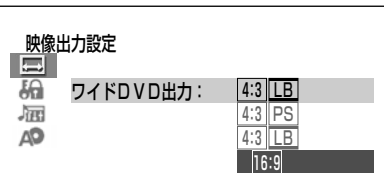

### 6 決定 を押し設定する

### 7 設定が終わるときは、DVD 初期設定 を押す

- スタートアップ画面(132ページ)に戻ります。

#### ヒント

- 設定を途中で止めるときは **リターン** を押ししてください。一つ前の画面に戻ります。
- 他の項目を設定するときには手順3～6を行ってください。設定はそれぞれのページをご覧ください。



# パレンタル(視聴制限)レベルを設定する

## パレンタル(視聴制限)レベルについて

市販されているディスクには、その内容によってあらかじめ国コードと国コードに対応したパレンタル(視聴制限)レベルが設定されているものがあります。

本機でパレンタルレベルを設定するときは、つぎの2つを設定します。

**レベル** : どのレベルまで制限せずに再生するかを設定します。

**国コード** : ディスクが指定している国コードを設定します。

※国コードを正しく設定しないと、パレンタル(視聴制限)レベルが正しく働きません。

例) 国コード : 「アメリカ」/ レベル「4」のディスク

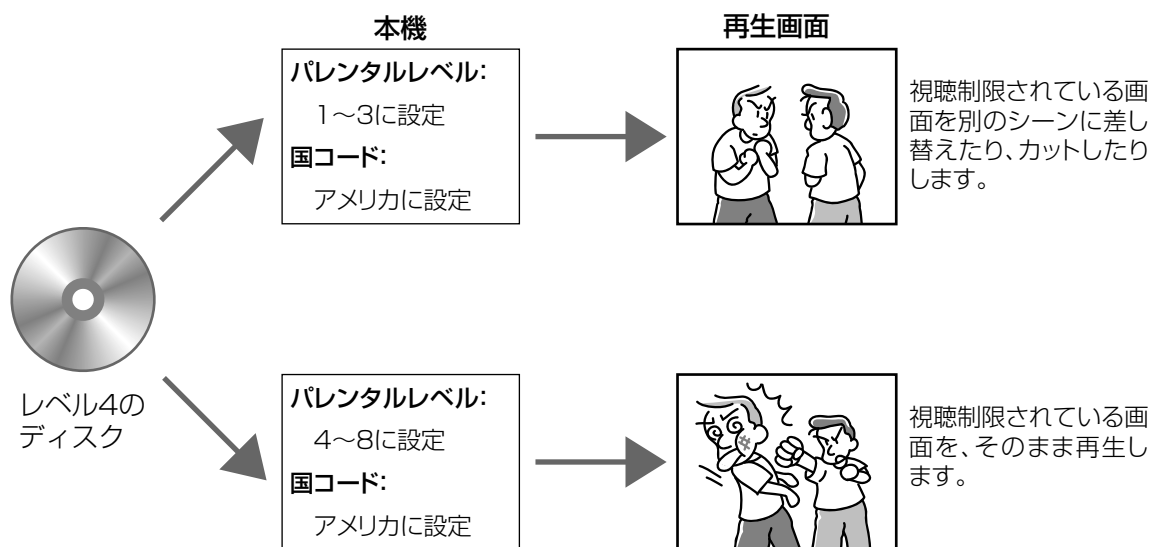

## 国コードについて

本機は、次の国コードを設定することができます。

### 国コード一覧表

アメリカ	スウェーデン	マレーシア
カナダ	オランダ	インドネシア
日本	ノルウェー	台湾
ドイツ	デンマーク	フィリピン
フランス	フィンランド	オーストラリア
イギリス	ベルギー	ロシア
イタリア	香港	中国
スペイン	シンガポール	
スイス	タイ	



## 一般的なパレンタルレベル設定

- |   |   |  |
|---|---|--|
| <p>レベル1に設定すると …………… 子供向けディスクを再生することができます。</p>   | <p>成人指定ディスクと一般向けディスク(R指定含む)は再生できません。</p>  | <p>● レベル1のディスクは誰でも楽しめる内容です。</p>  |
| <p>レベル2～3に設定すると …………… 一般向けディスク(R指定を除く)と子供向けディスクを再生することができます。成人指定ディスクと一般向け制限付き(R)指定ディスクは再生できません。</p> | <p>● レベル4～7のディスクは中学生以下が見ることができない内容です。</p> |  |
| <p>レベル4～7に設定すると …………… 一般向けディスク(R指定を含む)と子供向けディスクを再生することができます。成人指定ディスクは再生できません。</p>                   | <p>● レベル8のディスクは成人しか見ることができない内容です。</p>     |  |
| <p>レベル8に設定すると …………… すべてのディスクを制限無しで再生することができます。</p>  |   |  |
| <p>「切」に設定すると …………… パレンタルレベルを「切」にします。</p>  |   |  |

## パスワードについて

本機で設定したパレンタルレベルを容易に変更できないようにするため、パスワードを設定することができます。パスワードは次のようなときに必要となります。

- 本機で設定したパレンタルレベルを変更するとき。
- ディスクを再生中に視聴制限が働いたとき。(パレンタルレベル一時変更)

# パレンタル(視聴制限)レベルを設定する(つづき)

## パレンタル(視聴制限)レベルを設定するとき

### 準備

DVDを見るための準備をする(37ページ)

### 1 停止状態のとき **DVD 初期設定** を押す

- 初期設定画面が表示されます。

### 2 ① **▼** または **▲** を押し **🔒** (視聴制限設定) を選ぶ

画面表示

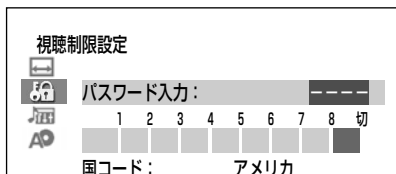

### ② **決定** を押す

- パスワード入力画面が表示されます。

- 初めて入力するときは **□□□□** が **????** になります。

### 3 ① **▲** **▼** **◀** **▶** を押しパスワードを入力する

- ▲** **▼** で数字を入力します。
- ◀** **▶** で移動します。



### ② **決定** を押す

- 初めてパスワードを入力するときは、確認のために同じパスワードを再度入力します。パスワードが自動的に登録されます。

### 4 **◀** または **▶** を押し視聴制限レベルを設定する

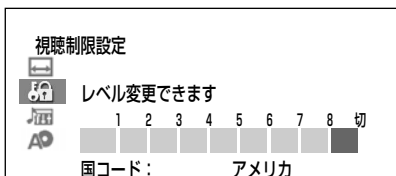

### 5 ① **▼** を押し「国コード」を選ぶ

### ② **◀** または **▶** を押し国コードを選ぶ

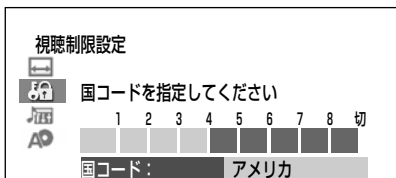

### リモコン

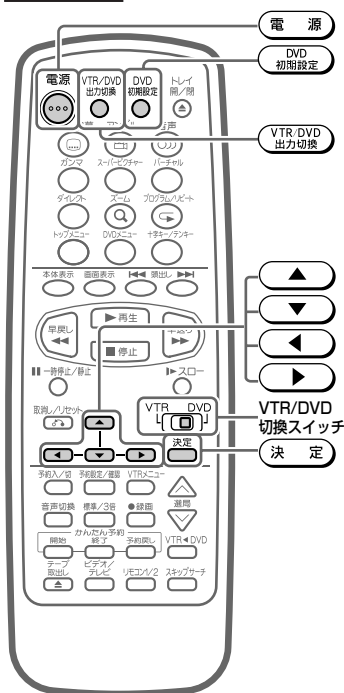

### 本体前面

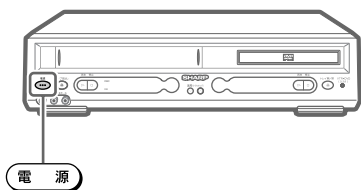





### リモコン

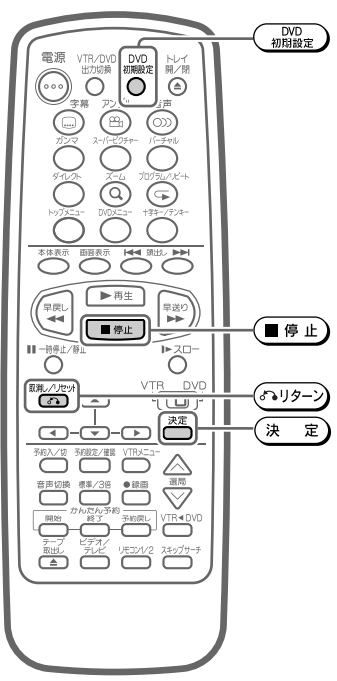

## 6 決定を押す

### 7 設定を終えるときは、DVD 初層設定を押す

- スタートアップ画面(132ページ)に戻ります。

▶ 視聴制限のレベルを変更するときは手順1～7を行います。

#### ヒント

- 設定を途中で止めるときは(停止)を押してください。一つ前の画面に戻ります。

#### お知らせ

- パスワードはレベルを変更するときに必要です。メモするなど控えておいてください。
- 設定したパスワードを忘れたときは、手順3でパスワードを入力するとき数字ボタンの代わりに(停止)を4回連続で押せば解除できます。
- 視聴制限のあるディスクの再生中、視聴制限が働き見られない画像のあるシーンでは視聴制限一時変更画面が表示されます。このとき、パスワードを入力し、一時的に視聴制限レベルを変更することができます。
- 視聴制限のあるディスクの再生中、視聴制限が働き見られない画像のあるシーンでは視聴制限一時変更画面が表示されます。このとき、パスワードを入力し、一時的に視聴制限レベルを変更することができます。

### 本体前面

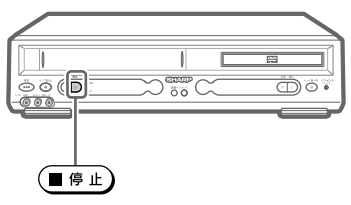



設定したパレンタルレベルが正しく働くかどうか、ディスクを再生し  
てご確認ください。正しく働かないときは、国コードを変更して、再  
度ご確認ください。



# ドルビーデジタル音声出力レベルを設定する

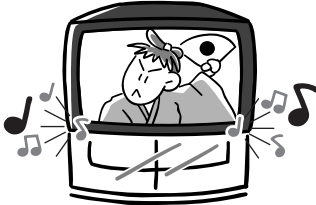
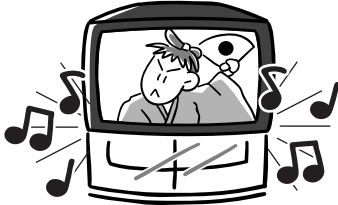

DVDビデオディスクに記録されている音声のうちドルビーデジタル音声は、音声の幅(ダイナミックレンジ)を広くとってあるため、音楽用CDの音声などと比べ、一般的に平均音量が小さく聞こえます。本機は、ドルビーデジタル音声と、音楽用CDの音声が同等の音量に聞こえるように、自動的にドルビーデジタル音声の平均音量を上げるように設定することができます。

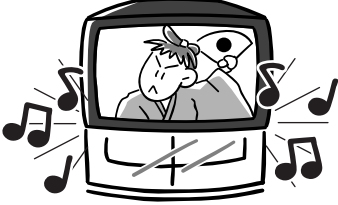
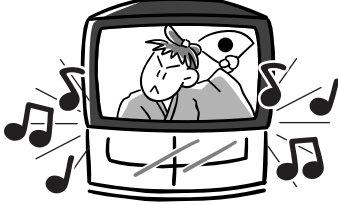
	DIGITAL出力レベル：ノーマル	DIGITAL出力レベル：シフト
 DVD ドルビーデジタル音声	 ・音声が小さく聞こえます。	 ・音楽用CDなどと同じ音量になります。
 ビデオCD 音楽用CD		

- ・シフトに設定すると …………… ドルビーデジタル音声を再生したとき、音楽用CDの音声と同じ音量に聞こえるように平均音量を上げます。
- ・ノーマルに設定すると …………… ディスクに記録されている音量レベルのまま再生します。

## ヒント

- ・オーディオ機器と接続したときは、「DIGITAL出力レベル」を「ノーマル」に設定することをおすすめします。
- ・ディスク再生時、音がおかしく聞こえるときは、「DIGITAL出力レベル」を「ノーマル」に設定してください。

## お知らせ

- ・バーチャルドルビーサラウンド(149ページ)を楽しむときは、「ノーマル」に設定してください。「シフト」に設定したときは、バーチャルドルビーサラウンドが楽しめません。

## DIGITAL(ドルビーデジタル)音声出力レベルを設定するとき



### 準備

DVDを見るための準備をする(37ページ)

#### リモコン

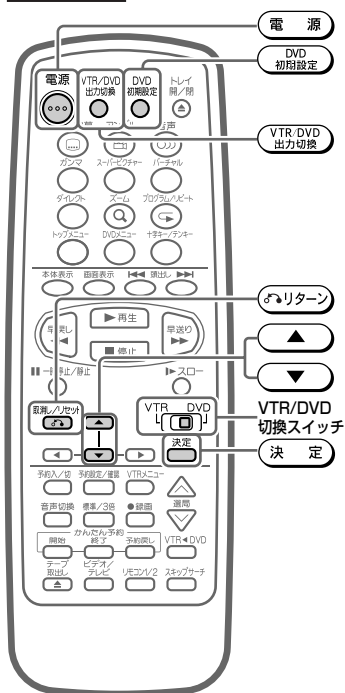

### 1 停止状態のとき を押す

- 初期設定画面が表示されます。

### 2 ① または を押し (音声出力設定) を選ぶ

- ② を押す

#### 画面表示

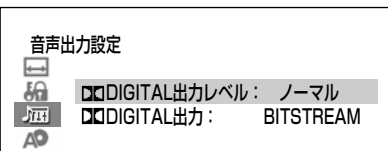

### 3 ① または を押し DIGITAL出力レベル] を選ぶ

- ② を押す

### 4 または を押し、設定を変更する

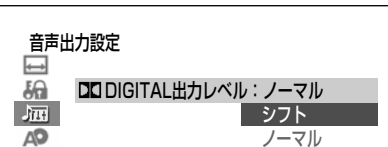

### 5 を押す

### 6 設定を終わるときは、 を押す

- スタートアップ画面(132ページ)に戻ります。

#### 本体前面

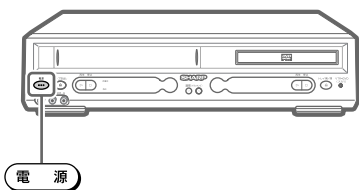

#### ヒント

- 設定を途中で止めるときは を押してください。一つ前の画面に戻ります。



## ドルビーデジタル出力を設定する



デジタル機器とデジタル接続するときに設定します。

### ドルビーデジタル音声やDTSデジタルサラウンド音声を楽しむとき

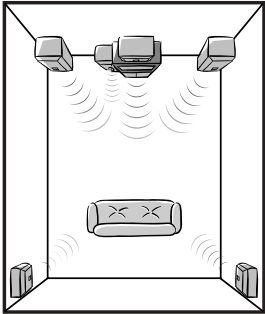

- ドルビーデジタル(5.1ch)対応のプロセッサーまたはアンプと同軸デジタル接続してドルビーサラウンドを楽しむときは、「**00 DIGITAL 出力**」を「**BITSTREAM**」に設定します。
- DTSデジタルサラウンドプロセッサーまたはアンプと接続してDTS音声を楽しむときも「**BITSTREAM**」に設定します。

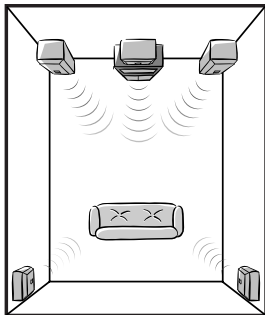

### 2chオーディオ機器で楽しむとき

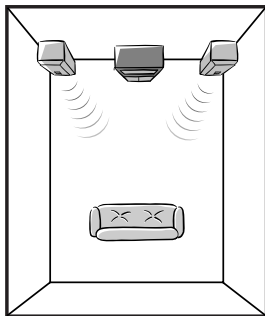

- 2chオーディオ機器やMDと同軸デジタル接続して楽しむときは、「**00 DIGITAL 出力**」を「**D-PCM**」に設定します。



## DIGITAL(ドルビーデジタル)出力を設定するとき

### 準備

DVDを見るための準備をする(37ページ)

#### 1 停止状態のとき **DVD 初期設定** を押す

- 初期設定画面が表示されます。

#### 2 ① **▼** または **▲** を押し **音声出力設定** を選ぶ

#### ② **決定** を押す

#### 画面表示

音声出力設定



**DIGITAL**出力レベル: ノーマル  
**DIGITAL**出力: BITSTREAM

#### 3 ① **▼** または **▲** を押し **DIGITAL 出力** を選ぶ

#### ② **決定** を押す

音声出力設定



**DIGITAL**出力レベル: ノーマル  
**DIGITAL**出力: BITSTREAM

#### 4 **▼** または **▲** を押し、設定を変更する

音声出力設定



**DIGITAL**出力レベル: ノーマル  
**DIGITAL**出力: BITSTREAM  
 BITSTREAM  
 D-PCM

#### 5 **決定** を押す

#### 6 設定を終えるときは、**DVD 初期設定** を押す

- スタートアップ画面(132ページ)に戻ります。

### ヒント

- 設定を途中で止めるときは **リターン** を押してください。一つ前の画面に戻ります。

### リモコン

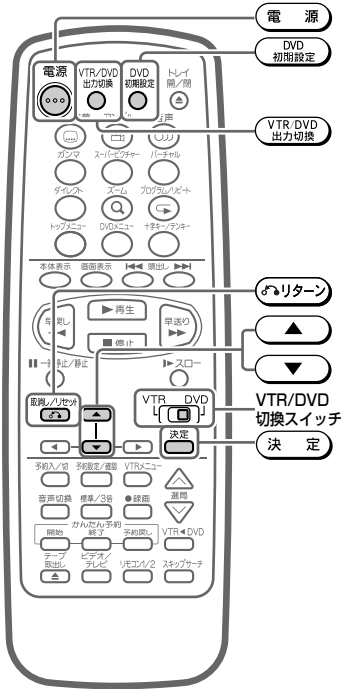

### 本体前面

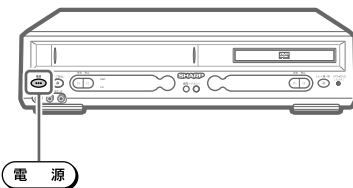



DVDビデオディスクには、複数の言語で「字幕」「音声」「メニュー画面」が記録されているディスクがあります。そのようなディスクの字幕言語・音声言語・メニュー言語をお好みの言語に設定することができます。

設定した言語がディスクに記録されていないときは、ディスクで決められた言語が再生されます。

## 字幕言語

再生したい字幕の言語を設定します。

優先的に設定した言語で字幕が表示されます。

日本語に設定したとき



英語に設定したとき



## 音声言語

再生したい音声の言語を設定します。

優先的に設定した言語でセリフやナレーションが聞こえます。

日本語に設定したとき



英語に設定したとき

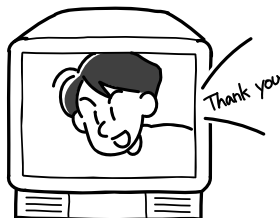

## メニュー言語

再生したいメニューの表示言語を設定します。

優先的に設定した言語でメニュー画面が表示されます。

日本語に設定したとき

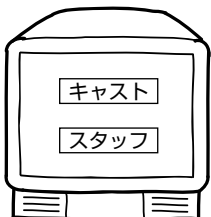

英語に設定したとき

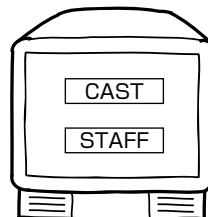

### ヒント

- 設定した言語がディスクに記録されていないときは、ディスクで決められた言語が再生されます。ディスクに記録されている言語を確認して設定してください。



## ディスク言語を選ぶ(メニュー言語の例)

### 準備

DVDを見るための準備をする(37ページ)

#### 1 停止状態のとき **DVD 初期設定** を押す

- 初期設定画面が表示されます。

#### 2 ① **▲** または **▼** を押し **AO** (ディスク言語設定) を選ぶ

- ② **決定** を押す

#### 画面表示

ディスク言語設定	
	字幕言語: 日本語
	音声言語: 英語
	メニュー言語: 日本語

#### ヒント

- 字幕言語を変更するときは「字幕言語」を選びます。
- 音声言語を変更するときは「音声言語」を選びます。

#### 3 ① **▲** または **▼** を押し「メニュー言語」を選ぶ

- ② **決定** を押す

#### 4 **▲** または **▼**、**◀** または **▶** を押し変更したい言語を選ぶ

ディスク言語設定	
	メニュー言語: 日本語
	英語: 日本語
	フランス語: スウェーデン語
	ドイツ語: オランダ語
	ノルウェー語: スウェーデン語

#### 5 **決定** を押す

#### 6 設定を終わるときは、**DVD 初期設定** を押す

- スタートアップ画面(132ページ)に戻ります。

#### ヒント

- 設定を途中で止めるときは **リターン** を押ししてください。一つ前の画面に戻ります。

▶ 字幕言語や音声言語を設定するときも、メニュー言語と同じ手順で設定してください。

▶ その他の言語を設定するときには80ページをご覧ください。

### リモコン

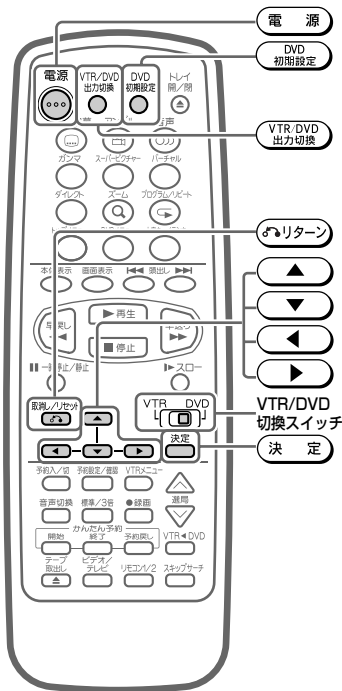

### 本体前面

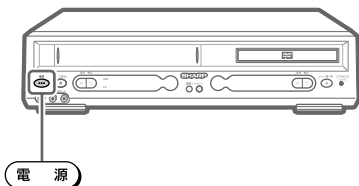

# ディスク言語を設定する(つづき)

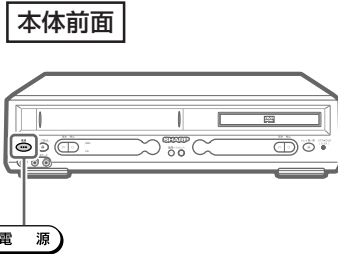
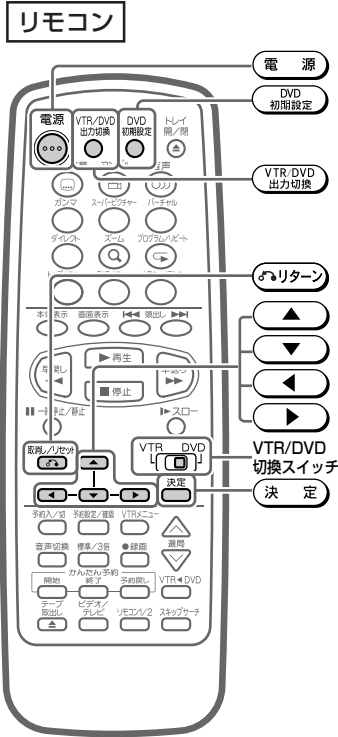

## その他のディスク言語を設定する(メニュー言語の例)

言語コードは81ページをご覧ください。

### 1 79ページの手順1~3を行い「メニュー言語」を選ぶ



- 字幕言語を変更するときは「字幕言語」を選びます。
- 音声言語を変更するときは「音声言語」を選びます。

- 2 ① または 、 または を押し、「その他」を選ぶ
- ② を押す

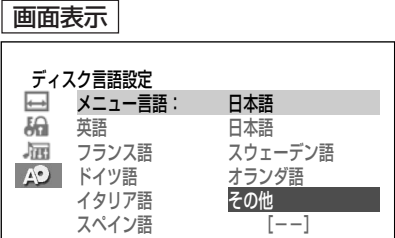

### 3 言語コードを選ぶ

その他  
(AA)

- ① または を押して1文字目のアルファベットを選ぶ

→AA↔BA↔CA↔……………↔YO↔ZH←

- ② または を押して2文字目にする
- ③ または を押して2文字目のアルファベットを選ぶ

例) 1文字目がAのとき2文字目は

→A↔B↔F↔……………↔S↔Y↔Z←

の順番で切り換わります。

### 4 を押す

### 5 設定を終わるときは、 を押す

- スタートアップ画面(132ページ)に戻ります。



- 設定を途中で止めるときは を押してください。一つ前の画面に戻ります。



## 言語コード一覧



記号	言語名	記号	言語名	記号	言語名	記号	言語名
AA	アフアル語	GA	アイルランド語	MI	マオリ語	SO	ソマリ語
AB	アブバジア語	GD	スコットランドゲール語	MK	マケドニア語	SQ	アルバニア語
AF	アフリカーンス語	GL	ガルシア語	ML	マラヤーラム語	SR	セルビア語
AM	アムハラ語	GN	グアラニ語	MN	モンゴル語	SS	シスワティ語
AR	アラビア語	GU	グジャラート語	MO	モルダビア語	ST	セストゥ語
AS	アッサム語	HA	ハウサ語	MR	マラータ語	SU	スンダ語
AY	アイマラ語	HI	ヒンディ語	MS	マレー語	SV	スウェーデン語
AZ	アゼルバイジャン語	HR	クロアチア語	MT	マルタ語	SW	スワヒリ語
BA	バジキール語	HU	ハンガリー語	MY	ミャンマー語	TA	タミール語
BE	ベラルーシ語	HY	アルメニア語	NA	ナウル語	TE	テルグ語
BG	ブルガリア語	IA	国際語	NE	ネパール語	TG	タジク語
BH	ビハーリー語	IE	国際語	NL	オランダ語	TH	タイ語
BI	ビスラマ語	IK	イヌピック語	NO	ノルウエー語	TI	ティグリニャ語
BN	ベンガル語、バングラ語	IN	インドネシア語	OC	プロバンス語	TK	トゥルクメン語
BO	チベット語	IS	アイスランド語	OM	アファン語 (オロモ語)	TL	タガログ語
BR	ブルトン語	IT	イタリア語	OR	オリヤー語	TN	セツワナ語
CA	カタロニア語	IW	ヘブライ語	PA	パンジャブ語	TO	トンガ語
CO	コルシカ語	JA	日本語	PL	ポーランド語	TR	トルコ語
CS	チェコ語	JI	イディッシュ語	PS	パシュトー語	TS	ツォンガ語
CY	ウェールズ語	JW	ジャワ語	PT	ポルトガル語	TT	タタール語
DA	デンマーク語	KA	グルジア語	QU	ケチュア語	TW	トウィ語
DE	ドイツ語	KK	カザフ語	RM	ラエティ=ロマン語	UK	ウクライナ語
DZ	ブータン語	KL	グリーンランド語	RN	キルンディ語	UR	ウルドゥ語
EL	ギリシャ語	KM	カンボジア語	RO	ルーマニア語	UZ	ウズベク語
EN	英語	KN	カナダ語	RU	ロシア語	VI	ベトナム語
EO	エスペラント語	KO	韓国語	RW	キニャルワンダ語	VO	ボラピュク語
ES	スペイン語	KS	カシミール語	SA	サンスクリット語	WO	ウォロフ語
ET	エストニア語	KU	クルド語	SD	シンド語	XH	コーサ語
EU	バスク語	KY	キルギス語	SG	サンゴ語	YO	ヨルバ語
FA	ペルシャ語	LA	ラテン語	SH	セルビアクロアチア語	ZH	中国語
FI	フィンランド語	LN	リンガラ語	SI	シンハラ語	ZU	ズール語
FJ	フィジー語	LO	ラオス語	SK	スロバキア語		
FO	フェロー語	LT	リトアニア語	SL	スロベニア語		
FR	フランス語	LV	ラトビア語、レット語	SM	サモア語		
FY	フリジア語	MG	マダカスカル語	SN	シヨナ語		

# DVDの動作表示と画面表示の切り換えについて

## テレビ画面やDVD表示部に表示される内容について

### 画面表示

### DVD表示部

#### DVDビデオディスクの場合

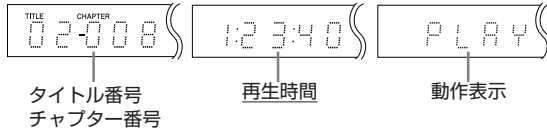
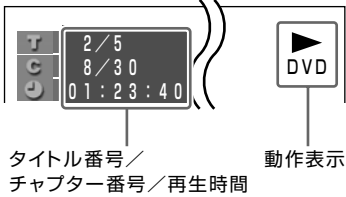

#### ビデオCDの場合

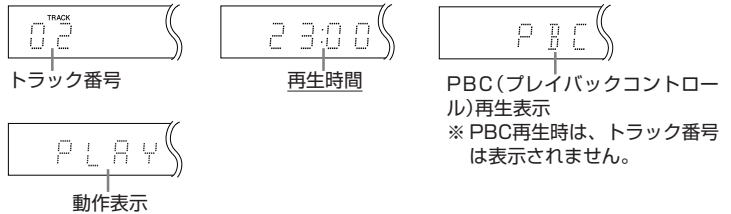

#### 音楽用CDの場合

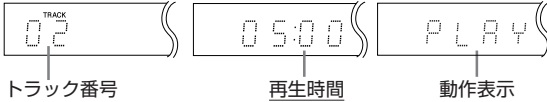
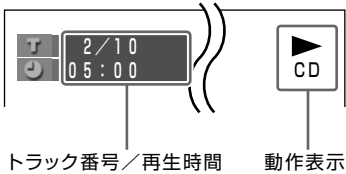

#### ドルビーデジタル5.1chの場合

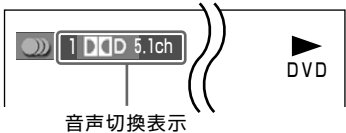

#### テレビ画面に表示される音声表示について

- DDD 5.1ch** ドルビーデジタル5.1ch 音声を表わします。
- DDD+PL** ドルビーサラウンド(プロロジック) 音声を表わします。
- LPCM** リニアPCM 音声を表わします。
- dts** DTS 音声を表わします。



## 画面表示の切り換えかた

テレビの画面に表示される動作表示を常に表示させたり、表示させないようにすることができます。

### リモコン

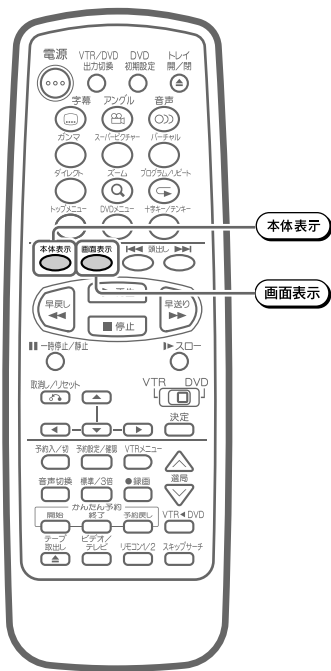

#### 画面表示 を押す

- 押すたびに「入」→「切」→「オート」→「入」の順番で切り換わります。

「オート」を選んでいるとき …… 動作表示を約3秒間表示します。

「入」を選んでいるとき …… 表示を常に表示します。

「切」を選んでいるとき …… 表示されません。

#### 画面表示例

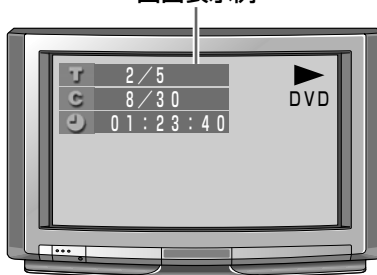

- ディスクによっては、チャプター番号や再生時間を表示しないものがあります。

## DVD表示部に表示される表示内容の切り換えかた (DVDビデオディスクの例)

#### 本体表示 を押す。

- 押すたびにつぎのように切り換わります。

#### DVD表示部



再生時間が表示されます

動作が表示されます

タイトル・チャプター番号が表示されます

- 時間が記録されていないディスクを再生したときは動作が表示されます。

## 動作表示について

• 動作表示は、DVDビデオディスクの再生を例に説明しています。

本機	画面表示	DVD表示部
電源入時 (ディスクなし)		— — — — —
ディスクトレイ開時		OPEN
ディスクトレイ閉時		CLOSE
ローディング (データ読み込み中表示)		LOAD
ディスク種類		DVD ローディング終了後、DVD表示部に3秒間表示されます。
停止		STOP 3秒間表示
再生		PLAY ↓ 3秒後 TITLE CHAPTER 02-008
静止		STILL ↓ 3秒後 TITLE CHAPTER 02-008
スロー		SLOW ↓ 3秒後 TITLE CHAPTER 02-008
早送り		FWD ↓ 3秒後 TITLE CHAPTER 02-008
早戻し		REV ↓ 3秒後 TITLE CHAPTER 02-008

# ビデオを楽しむ(再生機能編)

基本的な再生や本機の機能を使ったいろいろな再生について説明しています。

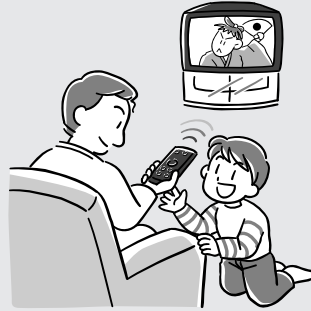

	ページ
テープの準備 .....	86
本機とテレビの準備 .....	87
再生する .....	88
早送り/早戻しする .....	89
ビデオサーチ .....	89
いろいろな再生 .....	90
見たい場面を止めて見る(静止画再生・コマ送り再生) .....	90
スロー再生をする .....	90
不要な場面をとばして見る(スキップサーチ) .....	91
くっきりした映像で見たいとき(S.ピクチャー) .....	92
映像や音声 that 乱れるときは(トラッキング調整) .....	94
テープを繰り返し見る(オートリピート再生) .....	95
コマーシャルを自動でとばして見る(CMオートスキップサーチ) .....	96
録画した番組を頭出しする .....	98
録画時間やテープ残量時間を確認する .....	99
テープの録画時間を確認する(テープカウンター) .....	99
テープの残量時間を確認する .....	99
音声を切り換える .....	100
音声の切り換えかた .....	100
画面表示と音声の聞こえかた .....	100

再生機能

## ビデオテープの録画/ 予約録画については

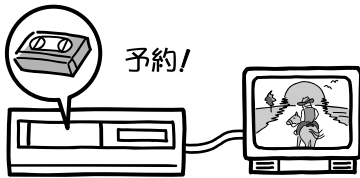

録画 : 101ページ  
予約録画 : 109ページ

## ビデオテープの編集/ その他の機能については

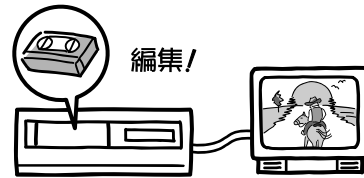

121ページ



# テープの準備

## ビデオテープの入れかた

### 1 ビデオテープの中央をゆっくり押す

- ビデオテープを入れると自動的に電源が入ります。(オートパワーオン)
- テープが見えるほうを上、テープ背ラベルが手前になるようにします。

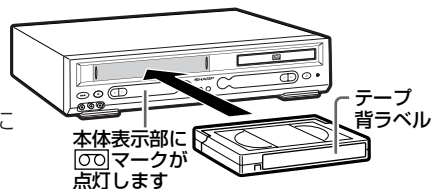

- ヒント
- ビデオテープの片側を押したり、無理に早く入れたとき、ビデオテープが正しく入らず、つまる場合があります。このときは、しばらくお待ちください。ビデオテープが自動的に出てきます。(オートイジェクト)



### 警告

ビデオテープ挿入口に異物を入れないでください。火災・感電の原因となります。



### 注意

小さなお子様がビデオテープ挿入口から、手を入れないようご注意ください。けがの原因になることがあります。

## ビデオテープの出しかた

### 2 ▲テープ取出し を押す

- テープ走行中は、ビデオテープを停止してから ▲テープ取出し を押してください。



### お知らせ

- 予約待機状態(予約ランプ点灯中)のとき、テープは取り出せません。リモコンの (予約入切) を押し、予約待機状態を解除してから取り出してください。

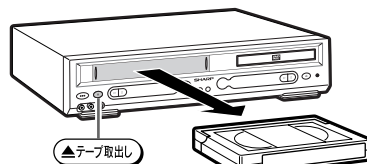

## 大切な録画を誤って消さないために

ビデオテープには、誤消去防止用の「ツメ」がついています。

録画済みのビデオテープの「ツメ」をドライバーなどで折ります。

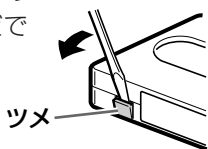

ふたたび録画したいときは

折り取った「ツメ」のあとにセロハンテープを二重に貼ります。

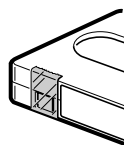

## ビデオテープの種類と録画時間

より良い画質・音質で録画したいとき

長時間にわたる番組を録画したいとき

種類	録画時間	
	標準モード(SP)	3倍モード(EP)
VHS		
T-180	3時間	9時間
T-160	2時間40分	8時間
T-120	2時間	6時間
T-90	1時間30分	4時間30分
T-60	1時間	3時間
T-30	30分	1時間30分

# 本機とテレビの準備



テレビにビデオの画面を出すには、つぎの本機とテレビの準備が必要です。

## リモコン

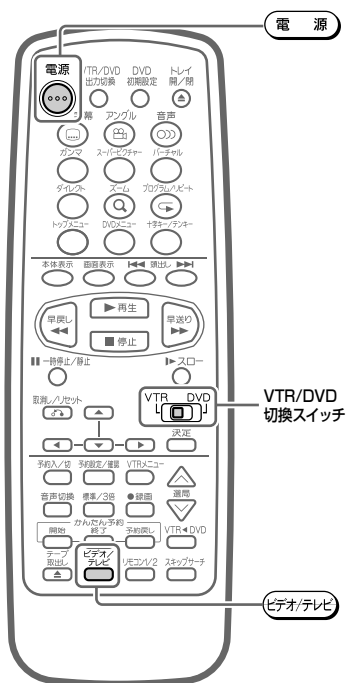

## 本機とテレビをDVD/VTR共用出力1端子とアンテナ線で接続しているとき

### 1 テレビの準備

テレビのチャンネルを「DVD/VTR共用出力1端子」を接続した外部入力(ビデオ)チャンネルに切り換える



### 2 本機の準備

- ① 電源 を押す
- ② リモコンのVTR/DVD切換スイッチを「VTR」側にする

## 本機とテレビをアンテナ線のみで接続しているとき

### 1 テレビの準備

テレビの1または2チャンネル(ビデオ専用チャンネル)に切り換える

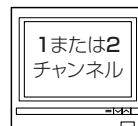

### 2 本機の準備

- ① 電源 を押す
- ② リモコンのVTR/DVD切換スイッチを「VTR」側にする

3 リモコンの **ビデオ/テレビ** を押し、ビデオ表示部に「ビデオ」表示を出す

## 本体前面

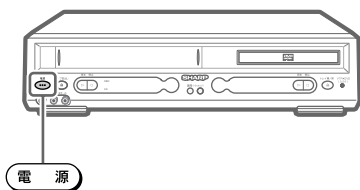

再生機能



# 再生する

ビデオテープをテレビ画面で再生する方法を説明します。

## 1 本機とテレビの準備をします (87ページ)

## 2 ビデオテープを入れます (86ページ)

- ビデオテープを入れると自動的に電源が入ります。(オートパワーオン)
- ツメの折れたビデオテープを入れたときは、自動的に再生が始まります。(オート再生)
- テープが見えるほうを上、テープ背ラベルが手前にくるようにします。

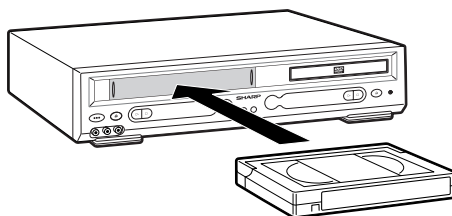

## 3 再生します

- 再生が始まります。
- ビデオテープが最後(終端)まで到達すると、テープの始め(始端)まで自動的に巻戻しされ、電源が切れてテープが出てきます。(オートリワインド)
- テープの未録画部分では、画面がブルーバック(青い画面)になります。(ブルーバック「入」時)

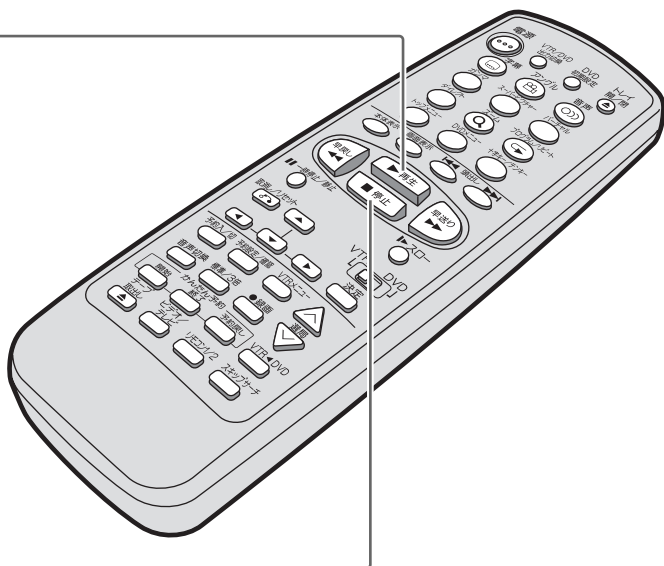

## 4 停止します

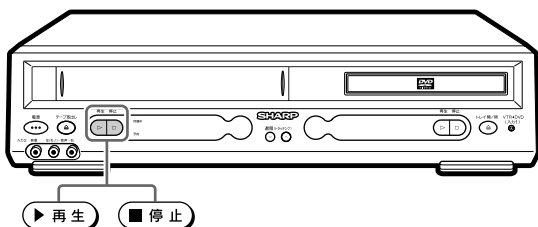

### 💡 ヒント

S-VHSの市販ソフトも楽しめます。

- S-VHS本来の高画質(水平解像度400本以上)は得られません。
- 再生および特殊再生(スロー、コマ送り)時に、画面にノイズや乱れが出る場合もあります。
- S-VHS録画はできません。



# 早送り/早戻しする



ビデオテープを早送りしたり、早戻しする方法を説明します。

## 1 早送り/早戻しをします

- 停止中に押します。



## 2 止めるときは **■ 停止** を押します

### ビデオサーチ

## 1 再生中に **▶ 早送り** または **◀ 早戻し** を押すと、ビデオサーチになります

- 再生画面に戻すときは **▶ 再生** を押します。
- ボタンを押すたびに、ビデオサーチの速さが変わります。  
標準モードの場合……「5倍速」⇔「7倍速」  
3倍モードの場合……「9倍速」⇔「21倍速」

## 2 元の速さに戻したいときは **▶ 再生** を押します

再生機能



- ビデオサーチでは、画面に動作表示ができません。



- 早送り/早戻しをしているとき、テープによっては一旦停止し、再度、早送り/早戻しに入る場合があります。これはテープ保護のためで故障ではありません。



# いろいろな再生

## リモコン

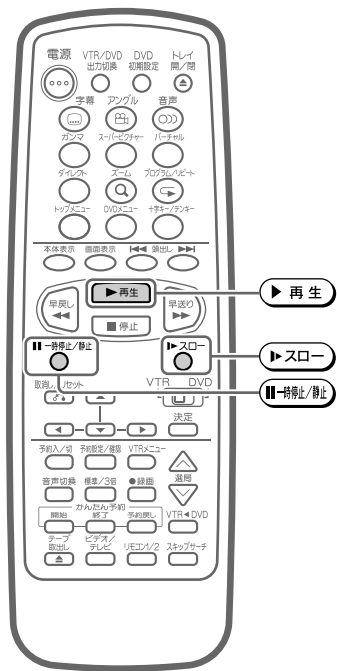

## 見たい場面を止めて見る(静止画再生・コマ送り再生)

再生画像を静止させたり、コマ送りで見るができます。(どちらも音声は出ません。)

### 1 再生中に [一時停止/静止] を押す

- 画面が静止します。
- 静止画再生を5分以上続けると、ビデオテープやビデオヘッド保護のため自動的に再生に戻ります。

### 2 静止画再生中に [一時停止/静止] を押す

- 画面がコマ送りになります。

#### ヒント

- 静止画再生で映像が上下にゆれるときは、静止画再生中に本体前面の [ヘドトラック] または [ベドトラック] を押して調整してください。

#### お知らせ

- 静止画再生では、画面に動作表示が出ません。

### 3 静止画再生を解除するときは [再生] を押す

## 本体前面

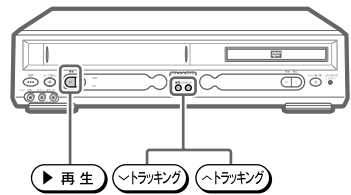

※「選局」と「トラック」は兼用のボタンになっています。

## スロー再生をする

再生画像をスローモーションで見ることができます。(音声は出ません。)

### 1 再生中に [スロー] を押す

- スロー再生を5分以上続けると、ビデオテープやビデオヘッド保護のため自動的に再生に戻ります。

#### お知らせ

- 他のビデオで録画したビデオテープをスロー再生すると、ノイズが出る場合があります。
- スロー再生では、画面に動作表示が出ません。

### 2 スロー再生を解除するときは [再生] を押す

- 通常の再生に戻ります。



## 不要な場面をとばして見る(スキップサーチ)

再生中に、コマーシャルなど短時間の場面をとばして見たいときに、最大で約2分ぶんの内容をとばして見るができます。(音声は出ません。)

### リモコン

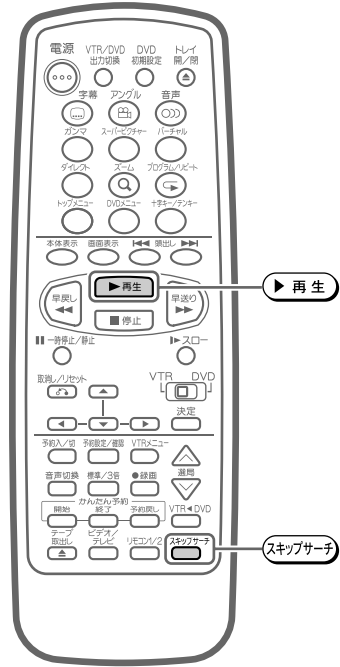

### 1 再生中に(スキップサーチ)を押す

- 1回押すたびに約30秒の内容を、早送り再生します。

連続して押す回数	ビデオサーチ時間
1回	約30秒ぶん
2回	約1分ぶん
3回	約1分30秒ぶん
4回	約2分ぶん

#### ヒント

- 4回まで連続して押すことができます。
- 未録画部分になると、スキップサーチは解除されます。

### 2 スキップサーチを解除するときは(再生)を押す

- 通常の再生に戻ります。

### 本体前面

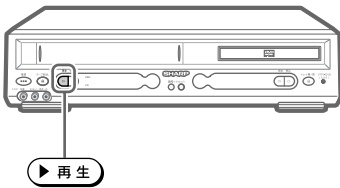



# くっきりした映像で見たいとき(S. ピクチャー)

- S. ピクチャーは、テープの再生画像をくっきりとさせる機能です。
- S. ピクチャーは、テープ再生時のみ働きます。

## リモコン

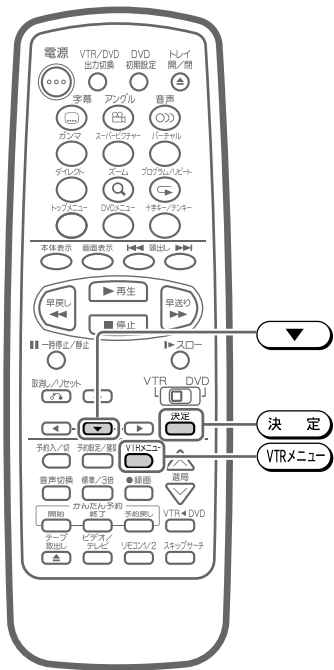

## S. ピクチャーを「入」にする

**1** **VTRメニュー**を押す  
 • テレビにメニュー画面が表示されます。

**2** **▼**を押して「モード設定」を選び、**決定**を押す

### 画面表示

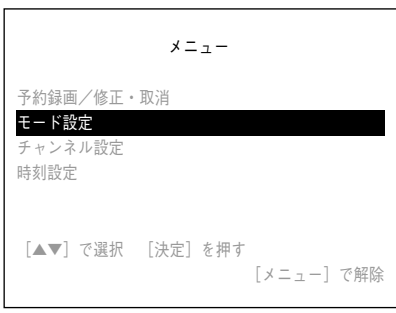

**3** **▼**を押して[▶]を「S. ピクチャー」に合わせる

モード設定		1ページ
◆ S. ピクチャー	入	<b>切</b>
ブルーバック	入	切
びったり録画	入	切
アンテナ再生連動モード	入	切
電源オフ時刻表示	入	切

▼次ページ  
 [▲▼] で選択 [◀▶] で設定 [決定] を押す [メニュー] で解除



#### 4 ◀ を押して「入」にする

- 押すたびに「入」⇔「切」と切り換わります。

#### リモコン

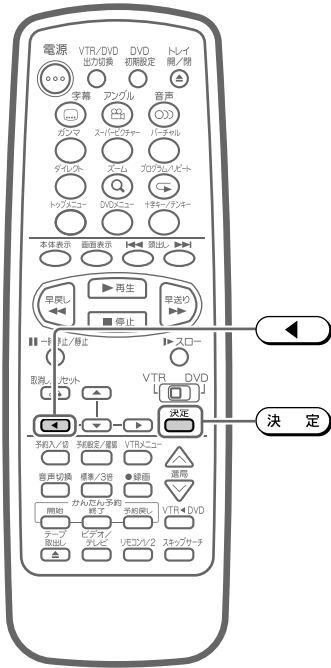

モード設定		1ページ
▶ S. ピクチャー	入	切
ブルーバック	入	切
びったり録画	入	切
アンテナ再生連動モード	入	切
電源オフ時刻表示	入	切

▼次ページ  
 [▲▼] で選択 [◀▶] で設定 [決定] を押す  
 [メニュー] で解除

#### 💡 ヒント

[入]	通常再生するとき
[切]	編集時に、本機を再生側として使うとき

#### 5 決定 を押す

- 設定が完了し、通常画面に戻ります。

#### 💡 ヒント

- 再生画像に合わせてお好みで設定してください。
- S-VHSソフト再生時は  
S. ピクチャーは自動的に「切」になります。再生が終わると再生前の設定に戻ります。

# 映像や音声が乱れるときは(トラッキング調整)

本機では、ビデオテープのもっともきれいな再生映像が得られるよう、トラッキングの自動調整が働いています。(デジタルトラッキング)

デジタルトラッキングでもノイズが消えない場合は、手でトラッキングを調整してください。

## リモコン

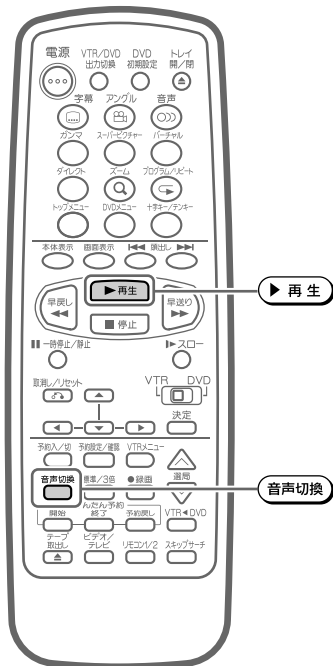

## トラッキング調整のしかた

- 1 再生中やスロー再生中に、本体前面の(ヘトラッキング)または(レトラッキング)を押す
  - ノイズが消えるように、調整してください。

- 2 自動調整に戻すときは、本体前面の(ヘトラッキング)と(レトラッキング)を同時に押す

### お知らせ

- 本機以外のビデオで録画したビデオテープや、市販のビデオソフトなどを再生したときに、Hi-Fi音声が正常に聞こえない場合があります。そのようなときは、(音声切換)を押してノーマル音声を選んでください。
- 3倍モードで録画したビデオテープを再生したとき、映像が上下に乱れることがあります。このときは(再生)を2秒間押してください。その際動作表示が上下に乱れる場合がありますが、異常ではありません。電源を切ったりビデオテープを取り出すと、もとの状態に戻ります。

## 本体前面

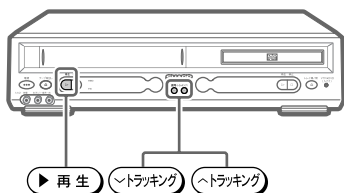

※「選局」と「トラッキング」は兼用のボタンになっています。



# テープを繰り返し見る(オートリピート再生)

一本のテープを繰り返し何度か再生したいときは、オートリピート再生を行います。テープが終わりになると自動的に巻き戻され、繰り返し再生します。

## リモコン

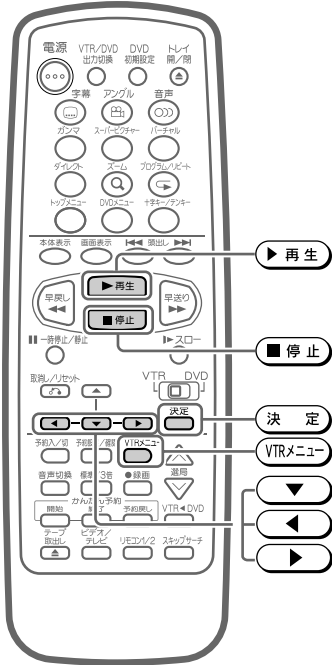

## 本体前面

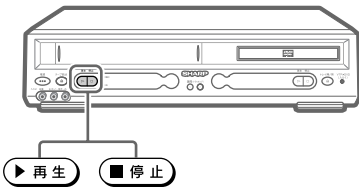

## オートリピートの設定のしかた

### 1 準備

モード設定項目の「オートリピート」を「入」に設定する

- ① **VTRメニュー** を押し、メニュー画面を出す
- ② **▼** を押し、「モード設定」を選び **決定** を押す
- ③ **▼** を押し、**[▶]** を「オートリピート」に合わせる
  - オートリピートは2ページ目にあります。
- ④ **◀** または **▶** を押し、「入」に設定し **決定** を押す

• 詳しくは、42～43ページをご覧ください。

### ⑤ ビデオテープを入れる

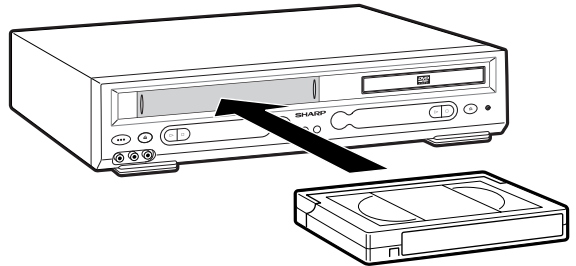

### ヒント

• テープの早送りや巻き戻し、ビデオサーチをしたときもオートリピート再生が働きます。

### お知らせ

• 一度設定すると、設定内容は、新たに変更しない限り継続されます。

### 2 ▶再生 を押し、テープを再生する



### 3 再生を止めるときは、■停止 を押す

オートリピートを止めるときは  
モード設定項目の「オートリピート」を「切」にする。



# コマーシャルを自動でとばして見る(CMオートスキップサーチ)

本機で録画した番組が二重音声放送(洋画などの二カ国語放送)やモノラル放送のとき、ステレオ放送のコマーシャル(CM)を自動的にとばして見ることができます。(CMオートスキップサーチ)

二重音声放送 • 二カ国語放送 (番組欄表示  ) • 音声多重放送 (番組欄表示  )	○
モノラル放送	○
ステレオ放送 (番組欄表示  )	×

○はCMオートスキップサーチの働く放送です。

## CMオートスキップサーチのしくみ

番組 (モノラル/二重音声放送)	コマーシャル (ステレオ放送のみ)	番組 (モノラル/二重音声放送)
再生 ▶	この間ビデオサーチで早送り	▶ 再生

## リモコン

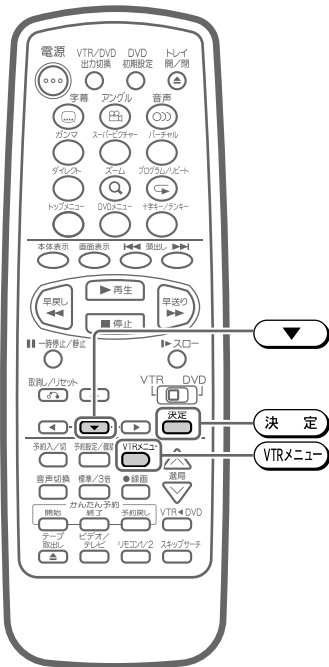

## CMオートスキップサーチの設定のしかた

- 1** **VTRメニュー** を押す  
• テレビにメニュー画面が表示されます。
- 2** **▼** を押して「モード設定」を選び、**決定** を押す

### 画面表示

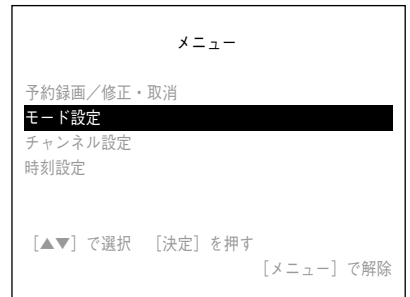

- 3** **▼** を押して[▶]を「次ページ」に合わせ、2ページ目にし、「CMオートスキップ」に合わせる







## リモコン

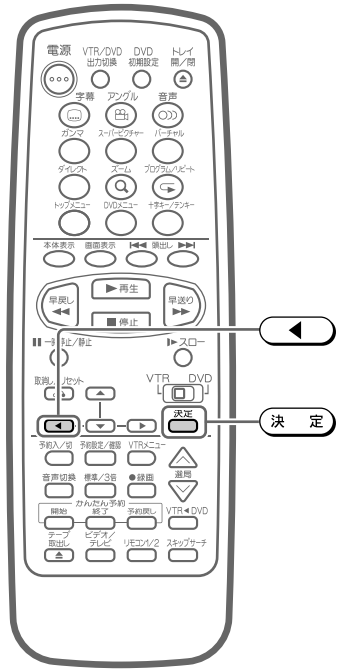

### 4 ◀ を押して「入」にする

- 押すたびに「入」⇔「切」と切り換わります。

#### 画面表示



### 5 決定を押す

- 設定が完了し、通常画面に戻ります。

#### 注意

- CMオートスキップサーチは、当社のオートスキップサーチ機能の付いたビデオで放送を録画したビデオテープに限り働きます。
- つぎのような場合には、正しく動作しないことがあります。
  1. 録画中に一時停止や停止をした部分。
  2. コマーシャル中に標準／3倍モードに切り換えた部分。

#### お知らせ

- CMオートスキップサーチはコマーシャル終了部分をわずかに過ぎたところから再生が始まります。
  - コマーシャルが長く続いた場合、途中で解除され再生に戻る場合があります。
  - CMオートスキップを設定すると、再設定するまで設定内容は変わりません。
  - ステレオ放送を録画したビデオテープを再生すると、番組の始まり部分でCMオートスキップサーチが働き、最大で約5分間ぶんの内容がサーチされます。
  - 市販のビデオソフトによってはCMオートスキップサーチが働くことがあります。
- このようなときは手順4でCMオートスキップサーチを「切」に設定してください。

再生機能



# 録画した番組を頭出しする

- 本機で番組を録画すると、録画の始まり位置に頭出し信号(VISS)が記録されます。この位置を「番地」と呼びます。
- いくつかの番組を録画したビデオテープから、見たい番組をすばやく探したいときに番地を検索して、番組の始めから再生することができます。
- 停止または再生中に操作してください。

## リモコン

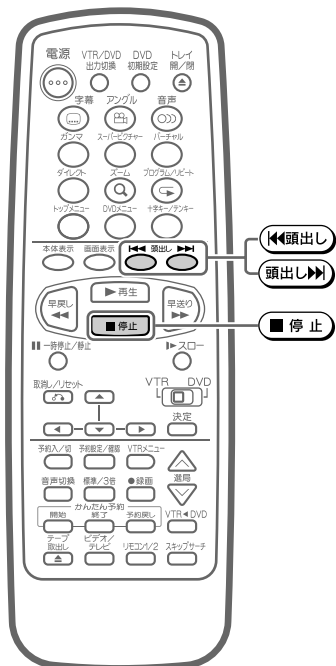

## 頭出しのしかた

### 1 ◀頭出し または ▶頭出し を押して「番地」を指定する

- 押すたびに  
◀頭出し …… 1 → -2 → -3  
▶頭出し …… 1 → 2 → 3 と切り換わります。

### 画面表示

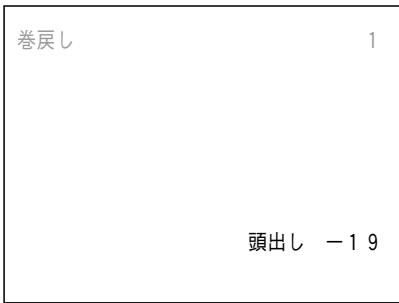

- 頭出しが完了すると自動で再生が始まります。
- 💡 ヒント  
• ▶頭出し ◀頭出し とともに、最大19番地まで頭出しできます。
- 番地表示の数字は、信号をとび越すごとに1つずつ減ります。

途中で止めるときは ■ 停止 を押す

## 本体前面

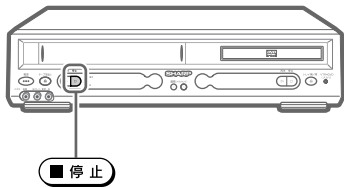

## 頭出しのしくみ

- 指定された番地まで早送り／巻戻しをして再生を始めます。

### 頭出し番地の数えかた

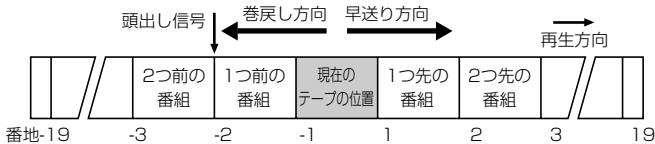

### お知らせ

- ビデオテープの一番最初に記録されている番組は、頭出しできないこともあります。
- 頭出し位置は多少ずれる場合があります。
- 番地と番地の間が短い(約5分以内)ときは、正しく頭出しできないことがあります。



# 録画時間やテープ残量時間を確認する

テレビの画面表示で、ビデオテープの走行時間や残量を確認することができます。

## リモコン

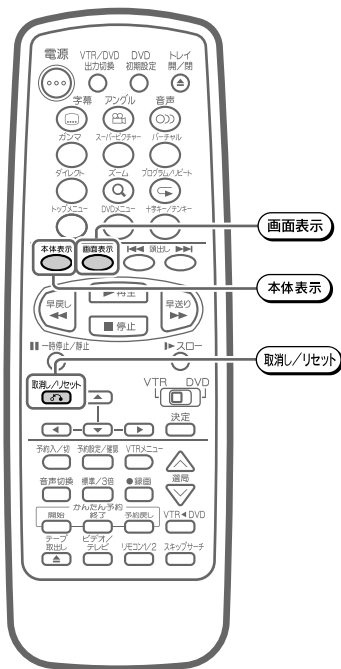

## テープの録画時間を確認する(テープカウンター)

ビデオテープの走行状態を時間、分、秒単位で確認できます。録画時間の確認および、テープ残量時間の目安にお使いください。

### 1 画面表示を押す

画面表示

- 画面にテープカウンターが表示されます。



### ヒント

- 録画していない部分では、カウンターの数字は変わりません。
- ビデオ表示部で確認する場合は、リモコンの「本体表示」でテープカウンター表示にしてください。

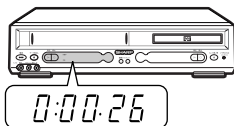

- 「0:00.00」の位置よりビデオテープを巻き戻すと、「-」表示が出ます。

### 2 取消し/リセットを押す

- テープカウンターがリセットされ、ゼロ「0:00.00」になります。
- ビデオテープを入れると、自動的にリセットされます。

## テープの残量時間を確認する

録画中や再生中に、テレビ画面にテープ残量を表示します。表示している録画モード(標準/3倍)に合わせて、テープの残量時間を計算します。(例: 標準モードで残量時間が1時間のとき、3倍モードでは3時間の残量表示になります)テープ残量は目安としてお使いください。

### 1 画面表示を残量表示が出るまで押す



- ビデオテープが入っていないときや計算中、または計算できないときは、残量時間が表示されません。

残量表示を消すときは「画面表示」を押し、動作表示を「オート表示」または「オフ表示」にする(64ページ)

### お知らせ

- 録画中にテープ残り時間が約5分になると点滅表示に変わります。
- テープ残量は、T-30、T-60、T-90、T-120のビデオテープに対応しています。これ以外のビデオテープやビデオテープの種類によっては正しい表示をしないことがあります。
- 早送り/早戻し中の残量表示は、多少誤差が大きくなる場合があります。
- VHS-C、S-VHS-Cテープをカセットアダプターを使って見るときは、残量が正しく表示されない場合があります。

再生機能



# 音声を切り換える

テレビ番組や市販のビデオソフトの音声を好みで切り換えることができます。ステレオや二重音声の番組を見るときに便利です。

## リモコン

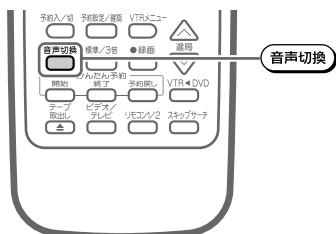

## 音声の切り換えかた

### 1 「音声切換」を押す

- 押すたびに、「画面表示と音声の間こえかた」のように音声が切り換わります。

## 画面表示と音声の間こえかた

(画面表示は説明用に拡大表示してあります。)

### ■ステレオ放送を受信しているときは

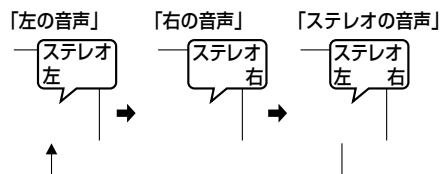

### ■モノラル放送を受信しているときは



### ■二重音声放送を受信しているときは

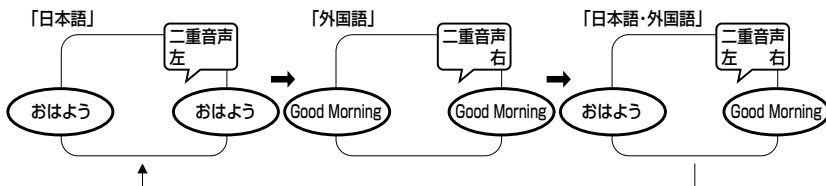

### ■テープを再生しているときは

音声表示		音声出力		
		二重音声		ステレオ 左 右
		左	右	
Hi-Fi 音声	左 右	おはよう	Good Morning	ステレオ
	左	おはよう	おはよう	左の音声
	右	Good Morning	Good Morning	右の音声
ノーマル 音声	左右表示消灯	おはよう	おはよう	モノラル

## お知らせ

- トラッキング調整がずれると、Hi-Fi音声がノーマル音声中に切り換わることがあります。
- ビデオ専用チャンネル(1または2チャンネル)で見ている場合、左右が表示されていてもステレオ放送はモノラルで聞こえます。また、二重音声放送は、左(主音声)と右(副音声)が混ざって聞こえます。「音声切換」で[左]または[右]を切り換え聞きたい音声を選んでください。

# ビデオを楽しむ(録画編)

チャンネルの選びかたから録画の方法について説明します。

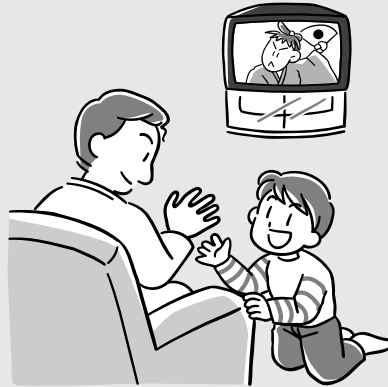

	ページ
チャンネルを選ぶ .....	102
テレビ画面にこの表示が出ます .....	103
放送中の番組を録画する .....	104
番組を予約録画する(かんたん予約) .....	106
時間を指定して録画する(かんたん予約) .....	106
録画中や予約録画中に録画終了時刻を設定する(かんたん予約) ..	108
録画中に別のチャンネルを見るときは .....	108

ビデオテープの再生については

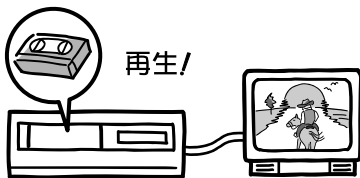

85ページ

ビデオテープの編集/その他の機能については

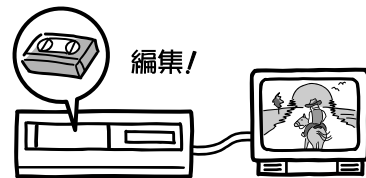

121ページ



# チャンネルを選ぶ

本機でチャンネルを選ぶときの方法を説明します。

## 1 本機とテレビの準備をします (87ページ)

## 2 チャンネルを選びます

- **へ選局** を押すたびに進みます。
- **～選局** を押すたびに戻ります。

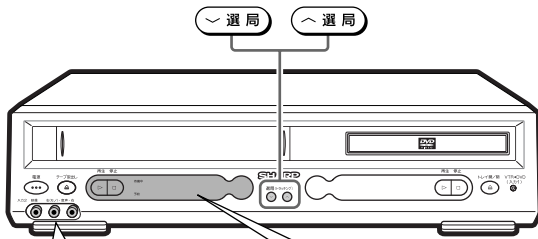
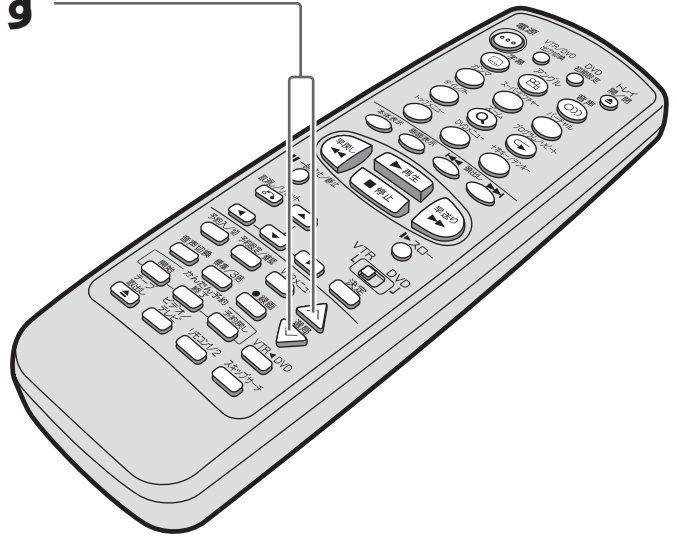
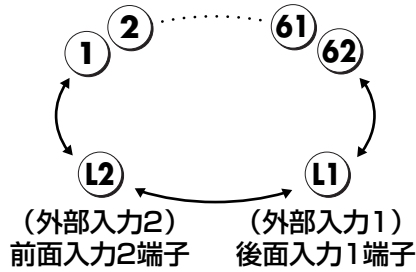

### 前面入力2端子

本機の外部入力端子に接続するAV機器がモノラルタイプの場合は、音声は左(モノラル)端子に接続してください。

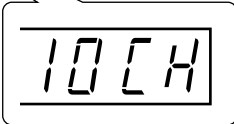

- 再生・ビデオサーチ・  
静止画再生・スロー再生  
では表示されません。



## テレビ画面にこの表示が出ます

例：表示チャンネルを10チャンネルにしている場合

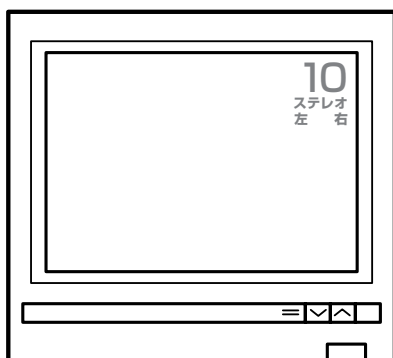

例：CATV(ケーブルテレビ)を受信して、表示チャンネルをC23チャンネルにしている場合

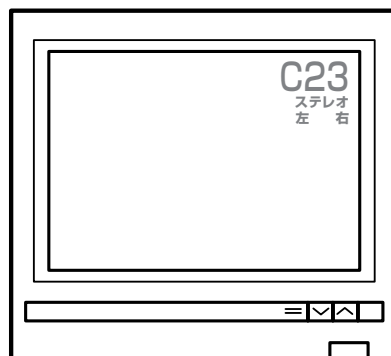

ヒント

- あらかじめチャンネルスキップを設定しているチャンネルは、とび越します。(55ページ)

### CATV(ケーブルテレビ)について

- 本機はCATVのC13～C63チャンネルを受信することができます。
- CATVを受信するときは、「一局ずつ個別設定する」(50ページ)でチャンネルを設定してください。
- CATVを受信するときは、CATV専用のホームターミナル(アダプター)が必要になります。(スクランブルのかかった放送は有料です。)CATV会社と受信契約したときは、CATV会社が接続してくれます。
- CATVを受信するときは、使用する機器ごとにCATV会社との受信契約が必要です。さらにスクランブルのかかった有料放送の視聴・録画には、ホームターミナル(アダプター)が必要になります。詳しくはCATV会社にご相談ください。
- CATVの受信は、サービスが行われている地域に限ります。



# 放送中の番組を録画する

放送中の番組を今すぐ録画する方法を説明します。

## 1 本機とテレビの準備をします (87ページ)

## 2 録画用のビデオテープを入れます (86ページ)

- ツメの折れているビデオテープには録画できません。●録画を押したとき、自動的に排出されます。(オートキャンセラー)

## 3 録画したいチャンネルを選びます (102ページ)

画面表示

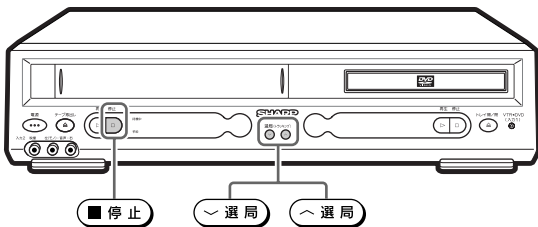
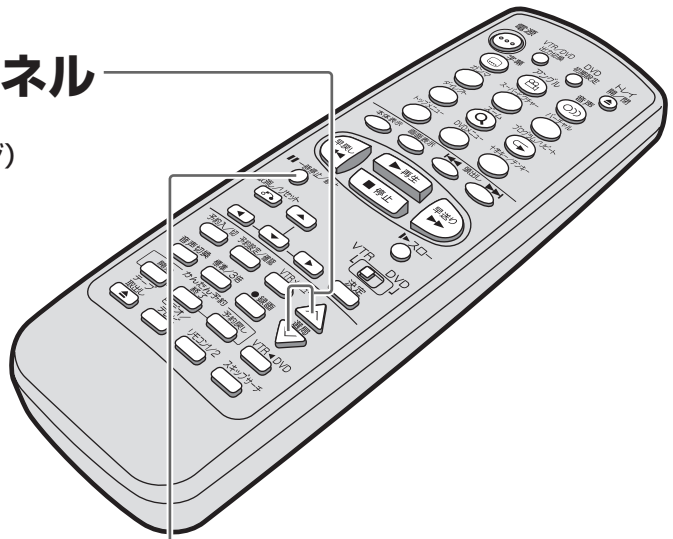

### 一時停止するとき

- 録画中に一時停止するときは **II-一時止/止** を押します。
- 録画を再開するときは、**II-一時止/止** または **●録画** を押してください。
- 5分以上一時停止すると、ビデオテープやビデオヘッド保護のため自動的に停止します。





## 4 録画モードを選びます

画面表示



- ビデオ表示部に「標準」の表示はできません。
- 3倍モードを選ぶとビデオ表示部の「3倍」が点灯します。



■ 停止

## 5 録画します



- 録画を止めるときは、**■ 停止** を押します。

お知らせ

- テレビの電源を切っても、録画はそのまま続きます。
- ビデオテープが最後まで録画されると自動的に巻戻しが始まります。巻戻しが終わったら、本機の電源が切れてテープが出てきます。(オートリワインド)(ディスク再生中は電源は切れません。)

録画



# 番組を予約録画する(かんたん予約)

時間を指定して手軽に予約録画する方法を説明します。

## 時間を指定して録画する(かんたん予約)

- かんたん予約は、録画開始・終了時刻を設定するだけで予約録画ができる機能です。リモコンのかんたん予約ボタンを押すだけで、手軽に予約設定が行えます。
- かんたん予約は24時間以内の1番組を予約設定することができます。

### ! 注意

- 時計合わせ(44ページ)がされていないと、かんたん予約が設定できません。

## 1 本機の電源を「入」にします (87ページ)

- 本体の予約ランプが点灯しているときは、リモコンの(予約入切)を押し、予約ランプを消してから電源を入れてください。

## 2 録画用のビデオテープを入れます (86ページ)

- ツメの折れているビデオテープには録画できません。手順4で(開—始)を押したとき、自動的に排出され「タイマー」表示が点滅します。(オートキャンセラー)

## 3 予約したいチャンネルを選びます (102ページ)



### お知らせ

- 録画モード(標準/3倍)を変えたときは、リモコンの(標準/3倍)を押してください。

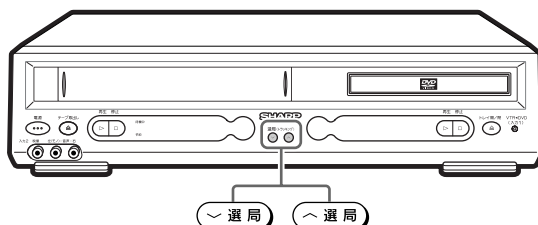



# 4

## 開始 を繰り返し押し、録画開始時刻を設定します

### 画面表示

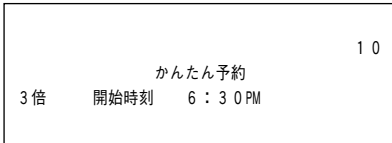

### ビデオ表示部



(終了時刻設定時「AM/PM」は表示されません。)



# 5

## 終了 を繰り返し押し、録画終了時刻を設定します

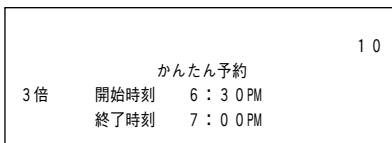

### ヒント

- 開始時刻と終了時刻は15分単位(15分→30分→45分→00分)で設定されます。
- 設定時刻が行き過ぎたときは、**予約戻し** を押してください。15分単位で設定時刻が戻ります。
- 設定後、約10秒でビデオ表示部が現在時刻に戻り、かんたん予約待機になります。設定中と待機の間はビデオ表示部の「タイマー」が点灯します。
- ビデオの電源を切っても、かんたん予約は働きます。
- 設定内容は**開始**または**終了**でそれぞれ変更することができます。(かんたん予約録画中は、開始時刻は変更できません。)
- 設定したかんたん予約を取り消すときは**開始**または**終了**を押した後、リモコンの**取消/リセット**を押してください。
- 録画するチャンネルを変更したいときは、かんたん予約を取り消してから、再度設定し直してください。かんたん予約待機中は、予約したチャンネルが固定されます。

### 注意

- 録画開始時刻にビデオを見ていると、かんたん予約は取り消されます。
- 通常の予約録画(110ページ)を「入(予約ランプ点灯)」にすると、かんたん予約は取り消されます。
- かんたん予約録画が終了した後、通常の予約録画があるときは、予約待機状態になります。
- 「予約録画のこんなときは」(120ページ)もご覧ください。



# 番組を予約録画する(かんたん予約)(つづき)

## 録画中や予約録画中に録画終了時刻を設定する(かんたん予約)

- 設定した終了時刻がくると、自動的に録画が終了し電源が切れます

### リモコン

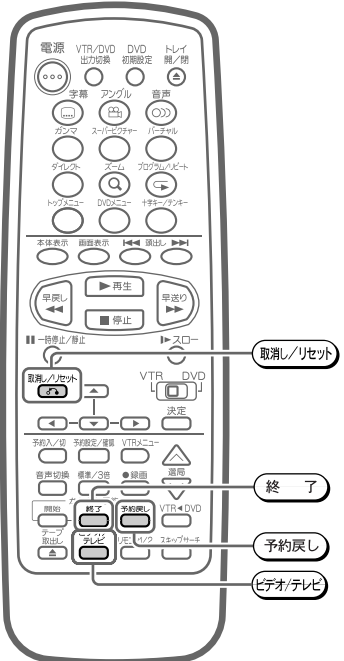

### 1 録画中に「終了」を押す

- 設定を止めるときは「取消し/リセット」を押します。
- 「終了」を押すたびに、15分単位(15分→30分→45分→00分)で終了時刻が設定できます。
- 設定時刻が行き過ぎたときは、「予約戻し」を押して戻すことができます。

### 画面表示

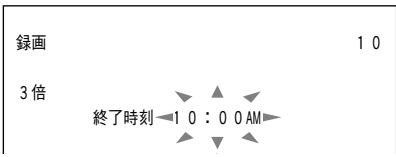

- かんたん予約録画中は、ビデオ表示部の「タイマー」が点灯します。

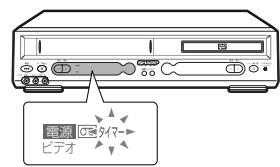

**ヒント**

- かんたん予約録画と予約録画の時間が重なっていると、かんたん予約録画が終了してから予約録画が始まります。

## 録画中に別のチャンネルを見るときは

- 録画をしながら別の番組を見ることができます。(裏番組録画)

### 1 テレビの入力切換を「テレビ」にする

- アンテナ線のみで接続しているときは、リモコンの「ビデオ/テレビ」を押してビデオ表示部の「ビデオ」表示を消します。

- ヒント**
- ビデオ表示部の「ビデオ」表示が消えればOK!

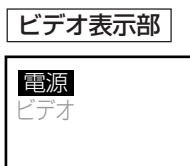

### 2 テレビのチャンネルを見たい番組に合わせてご覧ください

# ビデオを楽しむ(予約録画編)

その他の予約録画の方法について説明します。

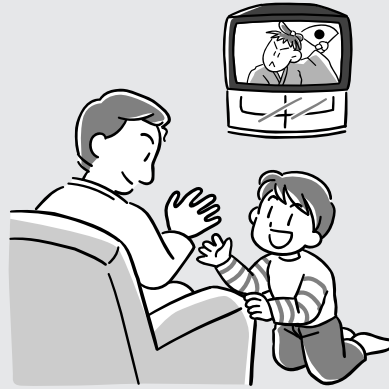

	ページ
予約録画をする	110
コマーシャルをカットして録画する	113
予約録画で録画切れを防ぐ(ぴったり録画)	114
予約内容の確認や取り消しをする	115
予約内容を変更する	116
予約待機中に本機を使うとき	117
本機を使うとき	117
本機を使い終わったら	117
ビデオを録画/予約録画しながらDVDを見る	118
予約録画のこんなときは	120
予約ランプが点滅するときは	120
かんたん予約でビデオ表示部の「タイマー」表示が点滅しているときは	120
予約時間が重なったときは	120

ビデオテープの再生については

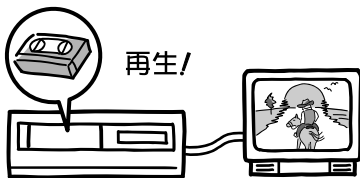

85ページ

ビデオテープの編集/その他の機能については

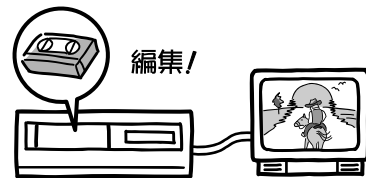

121ページ



# 予約録画をする

- 1年以内で最大8つの予約ができます。
- 予約設定はテレビ画面で行います。

## リモコン

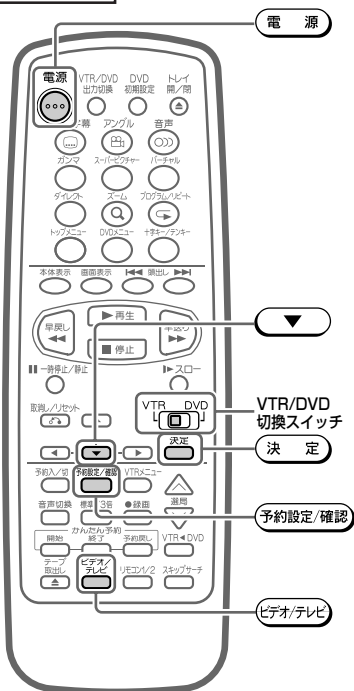

## 予約のしかた

例： 10月4日の4チャンネルを午後7時00分(PM)から午後9時00分(PM)まで標準モードで予約するとき

### 1 テレビの準備

テレビのチャンネルを「DVD/VTR共用出力1端子」を接続した外部入力(ビデオ)チャンネルに切り換える

- アンテナ線のみで接続しているときは、テレビの1または2チャンネル(ビデオ専用チャンネル)に切り換えます。

### 本機の準備

- ① **電源** を押す
- ② リモコンのVTR/DVD切換スイッチを「VTR」側にする  
• アンテナ線のみで接続しているときは、リモコンの**ビデオ/テレビ**を押しビデオ表示部に「ビデオ」表示を出します。
- ③ 録画用のビデオテープを入れる

### ヒント

- 「本機を楽しむための準備」(36ページ)をご覧ください。

### お知らせ

- 録画防止用のツメが折れたビデオテープを入れると、112ページの手順10で**予約入力**を押したときビデオテープが自動的に出てきます。

## 本体前面

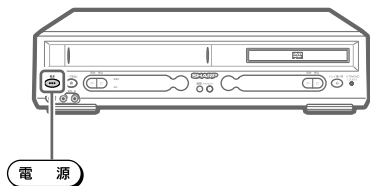

### 2 予約設定/確認を押す

- 予約画面になります。

### 注意

- 時計合わせがされていないと、時刻設定画面になります。(44ページ)

### 画面表示

予約録画/修正・取消 1ページ				
録画日	CH	開始	終了	モード
-/-	--	-- :--	-- :--	--
-/-	--	-- :--	-- :--	--
-/-	--	-- :--	-- :--	--
-/-	--	-- :--	-- :--	--

▼次ページ  
[▲▼] で選択 [決定] を押す  
[取消] で予約取消し [メニュー] で解除

### 3 ▼ を繰り返し押し、予約する段を選び

**決定** を押す

### お知らせ

- すでに予約してある段に予約設定すると、初めの内容は書き換えられます。

予約録画/修正・取消 1ページ				
録画日	CH	開始	終了	モード
-/-	--	-- :--	-- :--	--
-/-	--	-- :--	-- :--	--
-/-	--	-- :--	-- :--	--
-/-	--	-- :--	-- :--	--

▼次ページ  
[▲▼] で選択 [決定] を押す  
[取消] で予約取消し [メニュー] で解除



リモコン

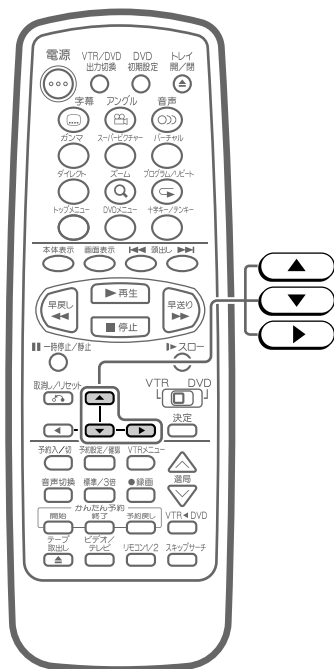

#### 4 ① (▲)を押して、録画日を合わせる

- (▲)を押すと、日付が画面表示 (例:10月4日) 進みます。
- (▼)を押すと、日付が戻ります。

予約録画/修正・取消					1ページ
録画日	CH	開始	終了	モード	☑
10/04	--	--	--	標準	--
/--	--	--	--	--	--



- ヒント 毎日・毎週予約をしたいときは

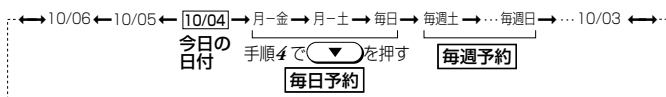

#### ② (▶)を押す

- 白枠表示が[CH]へ移動します。

#### 5 ① (▲)を押して、チャンネルを合わせる

- (▲)を押すと、チャンネルが進みます。
- (▼)を押すと、チャンネルが戻ります。 (例:4チャンネル)

#### ② (▶)を押す

- 白枠表示が[開始]時刻へ移動します。

予約録画/修正・取消					1ページ
録画日	CH	開始	終了	モード	☑
10/04	04	--	--	標準	--
/--	--	--	--	--	--



- ヒント CATVチャンネルは「C〇〇」、BSチャンネルは「BS〇〇」と表示されます。
- CATVやBS放送など、外部機器を使って予約するときは手順5で外部機器を接続している外部チャンネルL1(後面入力1)またはL2(前面入力2)に合わせます。
- あらかじめ外部機器の電源を入れ、録画したいチャンネルを設定しておいてください。

#### 6 ① (▲)を押して、開始時刻を合わせる

- (▲)を押すと、時刻が進みます。
- (▼)を押すと、時刻が戻ります。 (例:午後7時00分)

#### ② (▶)を押す

- 白枠表示が[終了]時刻へ移動します。

予約録画/修正・取消					1ページ
録画日	CH	開始	終了	モード	☑
10/04	04	7:00 PM	--	標準	--
/--	--	--	--	--	--

#### 7 ① (▲)を押して、終了時刻を合わせる

- (▲)を押すと、時刻が進みます。
- (▼)を押すと、時刻が戻ります。 (例:9時00分)

#### ② (▶)を押す

- 白枠表示が[録画モード]へ移動します。

予約録画/修正・取消					1ページ
録画日	CH	開始	終了	モード	☑
10/04	04	7:00 PM	9:00	標準	--
/--	--	--	--	--	--

予約録画



# 予約録画をする(つづき)

## リモコン

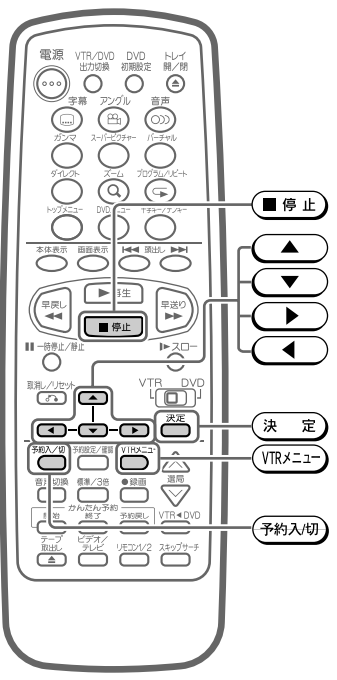

## 本体前面

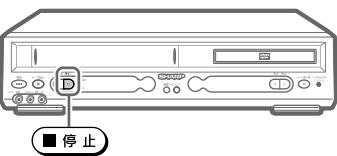

8 ① **▲** を押して、[標準] / [3倍] を選ぶ

画面表示

(例:標準)

予約録画/修正・取消					1ページ
録画日	CH	開始	終了	モード	※
11/04	04	7:00PM	9:00	標準	-
-/-	-	-:-	-:-	-	-

② **決定** を押す

- 予約が登録されます。

### ヒント

- 押すたびに[標準] ↔ [3倍] に切り換わります。
- 引き続き予約を追加するときは手順8の後、手順3から操作してください。
- 2ページ目を選ぶときは、**▼** を押して「▼次ページ」に合わせてください。
- 複数の予約があるときは、録画日時の早い順番に並び換わります。

9 **VTRメニュー** を押し、設定を終わる

- メッセージが約5秒間表示され、テレビ画面に戻ります。

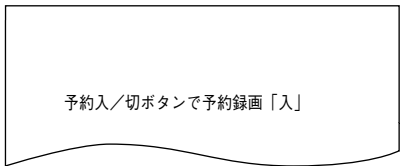

10 **予約入切** を押す

- 電源が切れ予約ランプが点灯し、予約待機状態になります。
- ディスク再生中は電源は切れませんが、予約録画は実行されます。

完了です

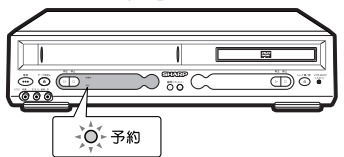

### お知らせ

- **予約入切** を押してビデオテープが自動的に出てくるときは、録画防止用のツメが折れたビデオテープが入っています。録画用のビデオテープと交換してから **予約入切** を押してください。

### ヒント

- メニュー画面で「予約録画/修正・取消」を選んでも操作できます。
- 予約画面には、1ページ目と2ページ目があります。  
2ページ目を選ぶときは、**▼** を押して「▼次ページ」に合わせてください。
- **決定** を押すと今日の日付が自動的に表示されます。
- 設定中に、入力した内容を修正するときは
  - ① **◀** を押して、変更したい内容の所まで白枠表示を戻す。
  - ② **▼** または **▲** で修正する。
- 白枠表示を先に進めるときは、**▶** を押す。
- 予約の設定中に途中で終了するときは **VTRメニュー** を押してください。通常画面に戻ります。

### 注意

- 予約操作中、約3分間何も操作しないと設定画面は消え、もとの画面になります。手順2から再度操作し直してください。
- 予約録画中 **停止** を押し、予約録画を止めたときは、予約待機状態が解除されます。他にも予約があるときは、**予約入切** を押して予約待機状態(予約ランプ点灯)にしてください。
- 予約待機状態にすると、かんたん予約が取り消されます。
- 1時間以上停電したときは予約内容が消えてしまいます。現在時刻と予約内容を設定し直してください。





# コマーシャルをカットして録画する

CM(コマーシャル)カットは二重音声放送(洋画などの二カ国語放送)やモノラル放送を予約録画するとき、ステレオ放送のコマーシャル(CM)部分を自動的にカットする機能です。

予約録画番組(本編)		新聞・雑誌の番組欄表示	コマーシャルがステレオ放送のときCMカット	コマーシャルが二重音声/モノラル放送のときCMカット
二重音声放送	二カ国語放送	<input type="checkbox"/>	○	×
	音声多重放送	<input checked="" type="checkbox"/> または <input checked="" type="checkbox"/> 二重	○	×
モノラル放送		なにも表示されない	○	×
ステレオ放送		<input checked="" type="checkbox"/> S	×	×

## リモコン

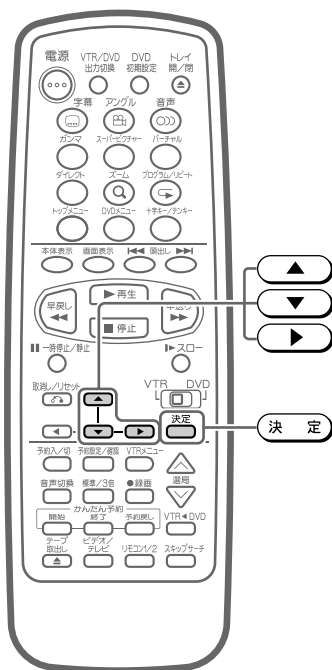

## CMカットの設定のしかた

予約録画の途中112ページの手順8で**決定**を押す前に、つぎの操作を行います。

**1** **▶**を押す

**2** **▼** または **▲** を押し**[CMカット]**を設定する

- 押すたびに下記のように切り換わります。

[-] ↔ [M]  
 CMカット [切] ↔ CMカット [入]

### 画面表示

予約録画/修正・取消					1ページ
録画日	CH	開始	終了	モード	M
10/04	04	7:00PM	9:00	標準	<input checked="" type="checkbox"/>
-/-	-	-	-	-	-
-/-	-	-	-	-	-
-/-	-	-	-	-	-
CMカット					-:切 M:入
[◀▶]で選択 [▲▼]で設定 [決定]を押す					
[取消]で予約取消し [メニュー]で解除					

CMカット表示

**3** **決定**を押す

- 予約が登録されます。引き続き112ページの手順9、手順10を行ってください。

### お知らせ

- 次のようなときは、正しく働かないことがあります。
  1. 電波が弱いとき
  2. 映像や音声がきれいでも音声表示がつかたり消えたりする放送のとき
- 放送の内容によって、本機がステレオ放送と識別できないところは、その部分が録画されることがあります。
- 表示チャンネルをBSチャンネルにしているときや、外部入力「L1」、「L2」チャンネルで予約をするときは、設定しないでください。
- CMカットの前後で録画部分が多少ズれる場合があります。
- CMカット中ステレオ放送が5分以上続くと、CMカットが解除され録画が始まります。



# 予約録画で録画切れを防ぐ(ぴったり録画)

録画したい番組の長さがビデオテープの残量より長いときなど、予約録画中にテープ残量が不足したとき、録画モードを自動的に「標準」から「3倍」に切り換えて録画切れを防ぐ機能です。録画モードが3倍のときは働きません。また、かんたん予約録画では働きません。

## リモコン

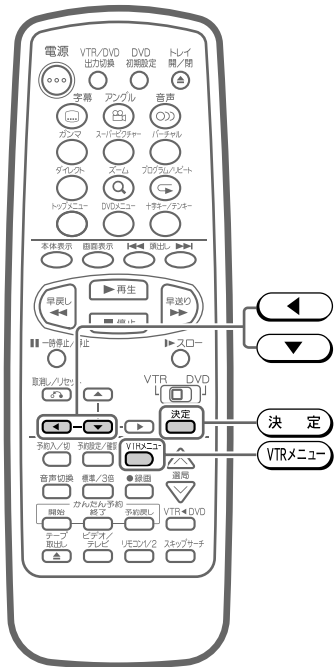

## ぴったり録画のしかた

**1** **VTRメニュー**を押す  
• テレビにメニュー画面が表示されます。

**2** **▼**を押して「モード設定」を選び、**決定**を押す

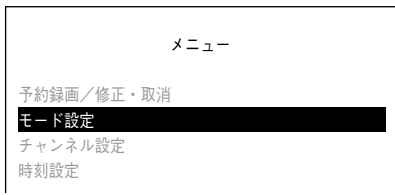

**3** **▼**を押して「▶」を「ぴったり録画」に合わせる

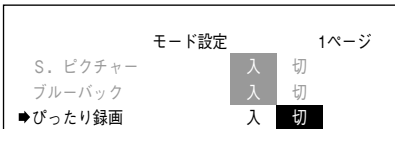

**4** **◀**を押して「入」にする  
• 押すたびに「入」⇔「切」と切り換わります。

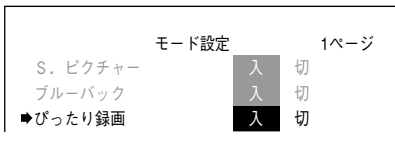

**5** **決定**を押す  
• 設定が完了し、通常画面に戻ります。

### お知らせ

- T-30、T-60、T-90、T-120以外のビデオテープでは正しく動作しないことがあります。
- ぴったり録画で録画したビデオテープを再生すると、標準モードから3倍モードに切り換わるところで多少ノイズが出ます。
- ぴったり録画を設定すると、再設定するまで設定内容は変わりません。
- ぴったり録画とCMカットを同時に使うと、CMカットされた分、テープが少し余ることがあります。
- 「ディスクをビデオテープに編集記録する(126ページ)」では働きません。

### ヒント

例: 「ぴったり録画」設定を「入」にして3時間(180分)の内容を120分(T-120)テープで予約録画したとき

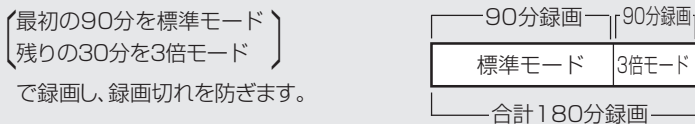

最初の90分を標準モード  
残りの90分を3倍モード  
で録画し、録画切れを防ぎます。



# 予約内容の確認や取り消しをする

予約の設定内容をテレビ画面で、確認することができます。

## リモコン

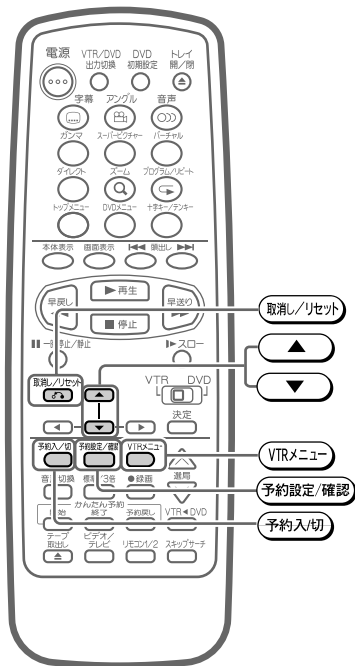

## 予約確認/取り消しのしかた

電源「入」のときや予約録画中は手順1から操作してください

### 準備

#### ビデオを予約する準備をする (110ページ)

- 予約待機状態のときは(予約入切)を押し、予約待機状態を解除してから本機の電源を「入」にしてください。

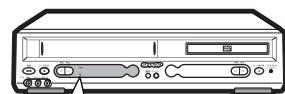

○ 予約 予約ランプ消灯

### 1 予約設定/確認を押す

- テレビ画面に予約内容が表示されますので、確認してください。
- 予約確認だけのときは、手順3へ進んでください。

#### 画面表示

予約録画/修正・取消					1ページ
録画日	CH	開始	終了	モード	☒
11/04	04	7:00PM	9:00	標準	-
月-金	C28	2:00AM	3:00	標準	☒
毎日	L1	4:00PM	5:00	3倍	-

### 2 あるいは

を押して、取り消したい予約を選び、

取消し/リセット

を押す

- これで予約が取り消されます。

予約録画/修正・取消					1ページ
録画日	CH	開始	終了	モード	☒
10/04	04	7:00PM	9:00	標準	-
/-/	-/-	-/-	-/-	-/-	-
毎日	L1	4:00PM	5:00	3倍	-

### 3 VTRメニューを押し、通常画面に戻す

- メッセージが表示されたあとでテレビ画面に戻ります。(他に予約がない場合は、メッセージは出ません。)

### 4 他にも予約があるときは、(予約入切)を押す

- 電源が切れ予約ランプが点灯し、予約待機状態になります。
- ディスク再生中は電源は切れませんが、予約録画は実行されます。

#### ! 注意

- 予約ランプを点灯(予約待機状態)にしないと、予約録画されません。

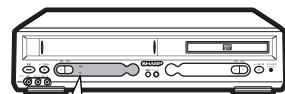

☼ 予約 予約ランプ点灯

#### ヒント

- メニュー画面で「予約録画/修正・取消」を選んでも操作できます。

#### 予約確認するときは

- 予約画面には、1ページ目と2ページ目があります。
- 2ページ目の予約を確認するときは、(▼)を押して「▼次ページ」に合わせてください。



# 予約内容を変更する

予約内容を変更(修正)することができます。

## リモコン

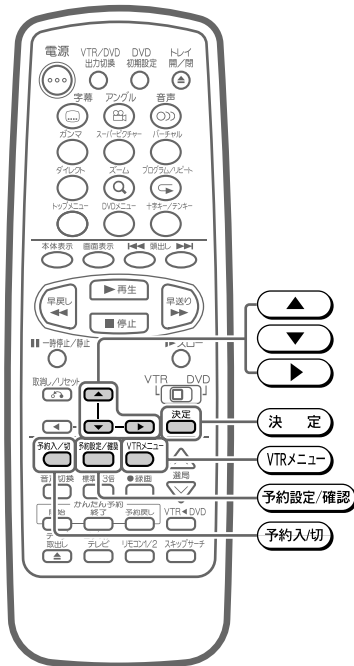

## 予約変更のしかた

### 準備

#### ビデオを予約する準備をする(110ページ)

- 予約待機状態のときは **予約入切** を押し、予約待機状態を解除してから本機の電源を「入」にしてください。

### 1 **予約設定/確認** を押す

#### 画面表示

予約録画/修正・取消					1 ページ
録画日	CH	開始	終了	モード	☺
10/04	04	7:00PM	9:00	標準	—
月一金	C28	2:00AM	3:00	標準	☺
毎日	L1	4:00PM	5:00	3倍	—

### 2 **▼** を押して、変更したい予約を選び、**決定** を押す

予約録画/修正・取消					1 ページ
録画日	CH	開始	終了	モード	☺
10/04	04	7:00PM	9:00	標準	—
月一金	C28	2:00AM	3:00	標準	☺
毎日	L1	4:00PM	5:00	3倍	—

### 3 **▶** を押して、変更したい項目を選ぶ

### 4 **▼** または **▲** を押して変更する

予約録画/修正・取消					1 ページ
録画日	CH	開始	終了	モード	☺
10/04	04	7:00PM	9:00	標準	—
月一金	C28	1:30AM	3:00	標準	☺
毎日	L1	4:00PM	5:00	3倍	—

### 5 **決定** を押す

- 予約内容が変更されます。

### 6 **VTRメニュー** を押し、通常画面に戻す

- メッセージが表示されたあとでテレビ画面に戻ります。

### 7 **予約入切** を押す

- 電源が切れ予約ランプが点灯し、予約待機状態になります。
- ディスク再生中は電源は切れませんが、予約録画は実行されます。

#### 注意

- 予約ランプを点灯(予約待機状態)しないと、予約録画されません。

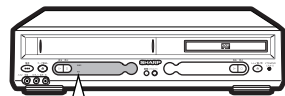

☺ 予約 予約ランプ点灯

#### ヒント

- メニュー画面で「予約録画/修正・取消」を選んで操作できます。



# 予約待機中に本機を使うとき

予約待機中は、本機を使うことができません。予約録画用のテープとは違うテープを再生したいときは、一度予約待機状態を解除してから操作します。

## リモコン

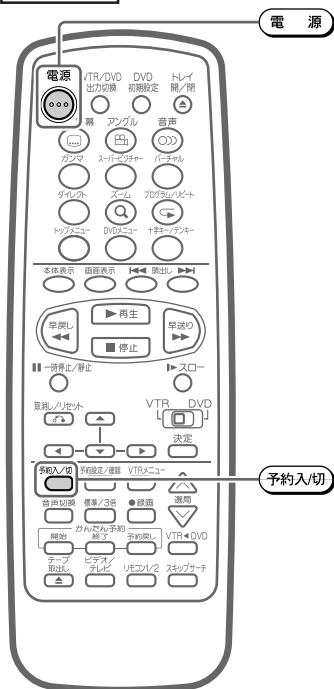

## 本機を使うとき

- 1** **予約入切** を押す
  - 予約ランプが消灯し、予約待機状態が解除されます。

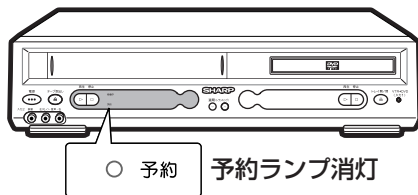

- 2** **電源** を押す
  - 本機の手続きをしてください。

## 本機を使い終わったら

- 1** 録画用のビデオテープを入れる
- 2** **予約入切** を押す
  - 電源が切れ予約ランプが点灯し、予約待機状態になります。
  - ディスク再生中は電源は切れませんが、予約録画は実行されます。

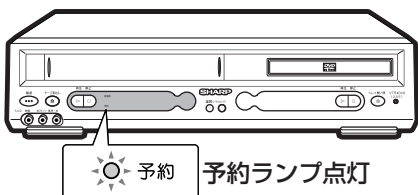

## 本体前面

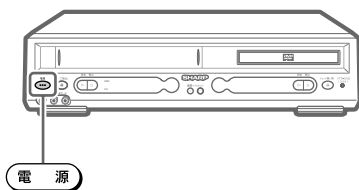

予約録画

# ビデオを録画/予約録画しながらDVDを見る

本機はビデオを録画/予約録画(予約録画待機中)にDVDを楽しむことができます。録画や予約録画しながらDVDを楽しむときは、次の操作をしてください。

## リモコン

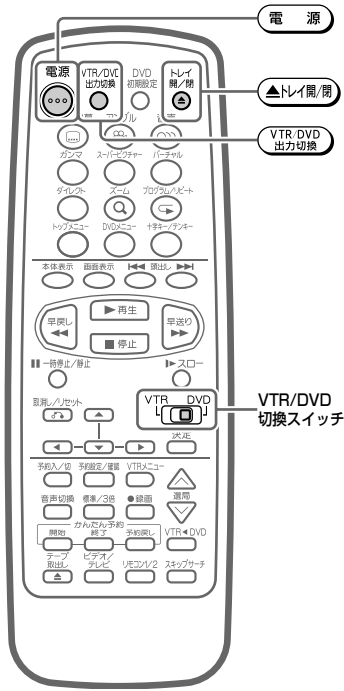

## ビデオを録画/タイマー録画しながらDVDを見る

### ！注意

• 本機とテレビをアンテナ線だけで接続しているときは、DVDは楽しめません。

### 1 ビデオを録画または予約録画(予約録画待機)にする

- ▶ 予約録画(予約録画待機)中は手順2へ進んでください。
- ▶ 録画中は手順3へ進んでください。

### 2 予約録画(予約録画待機中)のときは、電源を押して電源を入れる

### 3 テレビの準備

テレビのチャンネルを「DVD/VTR共用出力1端子」または「DVD専用出力2端子」を接続した外部入力(ビデオ)チャンネルに切り換える

- DVD/VTR共用出力1端子に接続しているときは、リモコンの「VTR/DVD出力切替」を押して「DVD」モードにします。

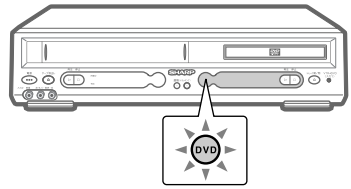

### 💡ヒント

• 「本機を楽しむための準備」(37ページ)をご覧ください。

### 4 リモコンのVTR/DVD切換スイッチを「DVD」側にする

### 5 ▲トレイ開/閉を押す

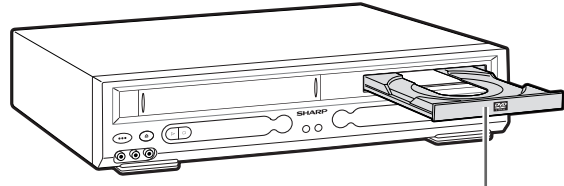

• ディスクトレイが出てきます。

## 本体前面

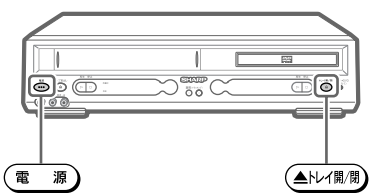



## 6 ディスクトレイにディスクを置く

- ラベル印刷面を上にする

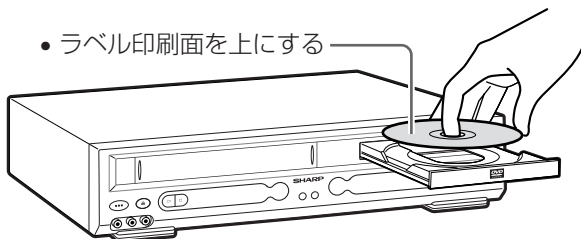

### ! 注意

- ディスクが傷付いている、ディスクを表・裏逆に置いたときは「このディスクは再生できません」のメッセージが、リージョン番号の違うディスクを置いたときは「地域番号が違います」のメッセージがテレビ画面に表示されます。

DVD表示部には「-----」が表示されます。

## 7 ▲トレイ開/閉 を押す

- ディスクトレイが閉まります。

### DVD表示部

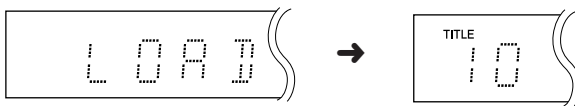

### ! 注意

- ディスクトレイが閉まるときに、指をはさまないよう注意してください。

## 8 ▶再生 を押す

## 9 再生を止めるときは ■停止 を押す

ビデオを見たいときは、手順3と手順4を元に戻します。

### リモコン

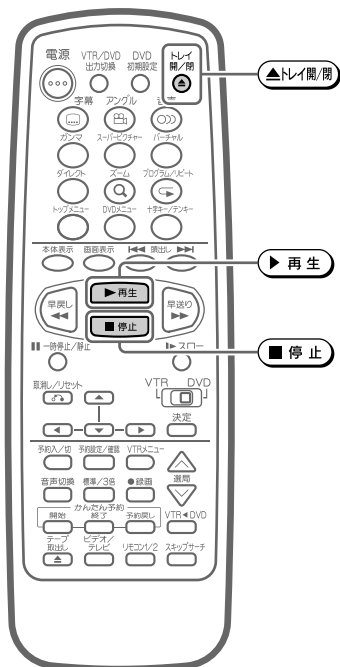

### 本体前面

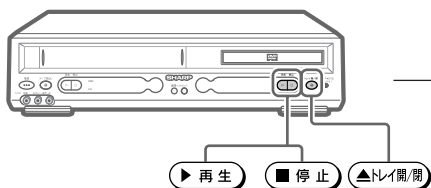

### ! 注意

- 録画中に電源を切らないでください。録画しているビデオの電源も切れてしまいます。(予約録画/予約待機中は電源を切っても、予約録画/予約待機状態のままです。)



# 予約録画のこんなときは

## 予約ランプが点滅するときは

つぎのようなときは、予約録画ができません。  
エラー内容を確認し、正しく予約してください。

表示	原因	対応	正しく予約されると
予約ランプ点滅	<ul style="list-style-type: none"> <li>ビデオテープが入っていない、またはツメの折れているビデオテープが入っている。</li> <li>ビデオが動作しているときに、「予約入切」を押した。</li> </ul>	<ul style="list-style-type: none"> <li>録画用ビデオテープを入れてから「予約入切」を押し、予約待機状態にする。</li> <li>停止したあと録画用ビデオテープを入れ、「予約入切」を押し、予約待機状態にする。</li> </ul>	「予約」ランプが点灯します。
予約ができない	<ul style="list-style-type: none"> <li>本体の時計が設定されていない。</li> <li>予約録画中やかんたん予約録画中は予約ができない。</li> <li>予約がいっぱいするとき。</li> </ul>	<ul style="list-style-type: none"> <li>時計を設定してから再度予約し直す。</li> <li>予約録画・かんたん予約録画が終了してから予約する。</li> <li>予約を取り消してから再度予約する。</li> </ul>	
CMカットが設定できない	<ul style="list-style-type: none"> <li>表示チャンネルをBSチャンネルにしているときや、外部入力(L1)(L2)チャンネルで予約をするときは、CMカットは設定できません。CMカットを「切」にして予約してください。</li> </ul>		

### お知らせ

- 予約(またはかんたん予約)録画中に予約の設定はできません(予約確認はできます)。また、一時停止はできません。
- 予約録画中に録画をやめるときは、「**■停止**」を押してください。  
「**■停止**」を押すと、予約待機状態が解除されます。他にも予約があるときは、「**予約入切**」を押して予約待機状態にしてください。
- 録画開始日時が同じ予約をすると、前の予約が書き換えられます。

## かんたん予約でビデオ表示部の「タイマー」表示が点滅しているときは

表示	原因	対応	正しく予約されると
「タイマー」表示点滅	<ul style="list-style-type: none"> <li>ビデオテープが入っていない。</li> <li>ツメの折れているビデオテープが入っている。</li> <li>ビデオが動作している。</li> </ul>	<ul style="list-style-type: none"> <li>録画用のビデオテープを入れる。</li> <li>停止したあと、録画用のビデオテープを入れる。</li> </ul>	「タイマー」表示が点灯します。

## 予約時間が重なったときは

- 2つの予約時間帯が重なると、あとの予約は前の録画が終わってから開始されます。

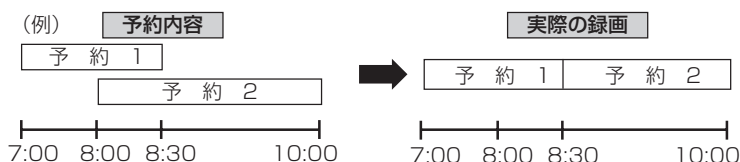



# ビデオを楽しむ(編集機能／便利な機能編)

ダビングなどの編集機能や、知っておくと便利な機能について説明します。

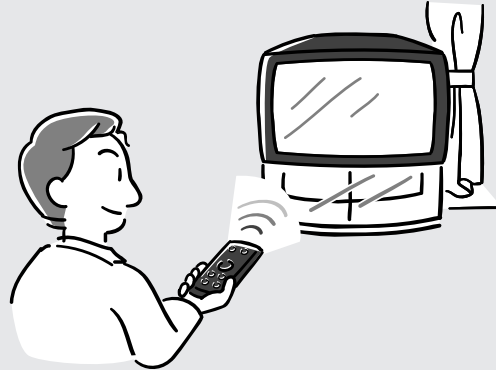

	ページ
ビデオテープを編集する(ダビング) .....	122
本機を録画側にして使用する場合 .....	122
編集のしかた .....	123
本機を再生側にして使用する場合 .....	124
編集のしかた .....	125
ディスクをビデオテープに編集記録する .....	126
本機とシャープビデオを並べて使う .....	127
1.本体側のリモコン番号を設定する(例:「RC2」) .....	127
2.リモコン側のリモコン番号を設定する(例:「RC2」) .....	127
電源を切ったときに時刻表示を出したいときは .....	128
電源「切」時に、時刻表示を確認するときは .....	128
電源「入」時に、ビデオ表示部の表示を切り換えるとき .....	128
電源オフ時刻表示設定の入/切のしかた .....	129
内蔵時計の誤差を自動修正する(ジャストクロック機能) .....	130

編集と便利な機能

**ビデオテープの再生については**

再生!

85ページ

**ビデオテープの録画／予約録画については**

予約!

録画 : 101ページ  
予約録画 : 109ページ



# ビデオテープを編集する(ダビング)

本機とビデオを接続して、ビデオテープをコピー(ダビング)することができます。本機を録画側として使うときと、再生側として使うときでは、接続や操作の方法が変わります。

## 本機を録画側にして使用する場合

本機と再生側ビデオを下のように接続してください。  
モニターテレビは本機に接続してください。

### 録画側(本機)

本体前面端子(L2)に接続する場合

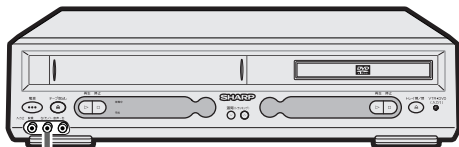

(黄) (白) (赤)

映像・音声入力端子へ

映像・音声コード(付属品)

▲は、信号の流れを表しています。

(または)

### 再生側ビデオ

(黄) (白) (赤)

映像・音声出力端子へ

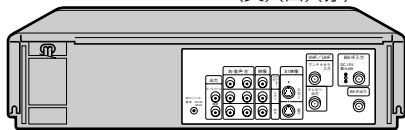

本体後面端子(L1)に接続する場合

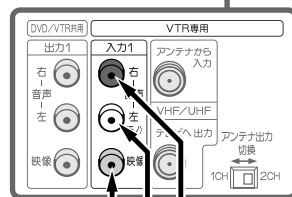
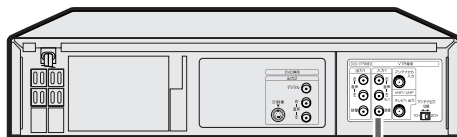

(黄) (白) (赤)

映像・音声入力端子へ

### 端子・コードの色分け

映像	→黄
音声(左)	→白
音声(右)	→赤

### ヒント

- 再生側のAV機器がモノラルタイプの場合は、音声は本機の「左」端子に接続します。同じ音声が「左」・「右」チャンネルに入力されます。

あなたが、テレビ(ラジオ)放送や録画(レコード録音)物などから録画(録音)したものは、個人として楽しむなどのほかは著作権法上の権利者に無断で使用できません。



## 編集のしかた

### リモコン

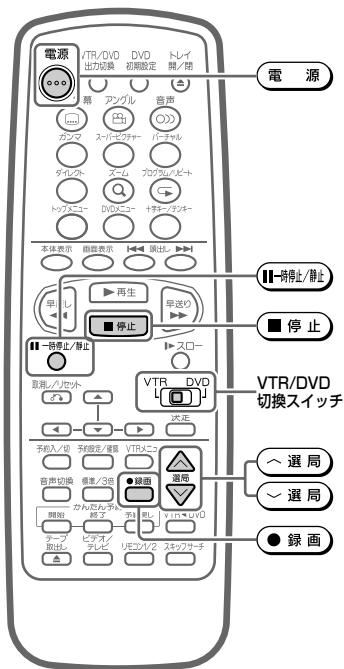

### 本体前面

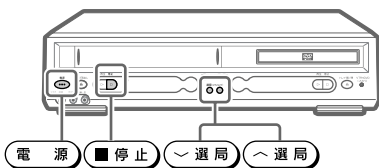

準備

録画側(本機)

再生側

録画側(本機)

#### ヒント

- 編集してできたビデオテープは、もとのビデオテープより画質が劣化しますので、再生側、録画側とも標準モードを使用することをおすすめします。また、何回もビデオテープを編集することはさけてください。

#### テレビの準備

- ① 電源を入れる
- ② テレビのチャンネルを「ビデオ」に切り換える

#### 録画側(本機)の準備

- ① 電源を押す
- ② リモコンのVTR/DVD切換スイッチを「VTR」側にする
- ③ 録画用のビデオテープを入れる

#### 再生側ビデオの準備

- ① 電源を入れる
- ② 再生用のビデオテープを入れる

- 1 (←選局) または (〜選局) を押して、チャンネルを「L1」(後面入力1)にする

#### 画面表示

#### ヒント

- 前面端子に接続しているときは、「L2」(前面入力2)にします。

L1

- 2 ビデオテープを再生する

- 希望の音声に切り換えてください。
- テレビ画面で、映像が正常なことを確認してください。

#### ヒント

- 編集したい場面の少し前から再生すると、頭の部分が切れずに編集できます。

- 3 ●録画を押す

- 約2秒後に録画が始まります。

#### ヒント

- 録画の頭が切れないように、編集したい場面の約2秒程前に●録画を押してください。

録画

L1

#### 録画を一時停止するときは 一時停止/停止を押す

- 再び録画を始めるときは 一時停止/停止をもう一度押してください。

#### お知らせ

- 一時停止を5分以上続けると、ビデオテープやヘッドの保護のため自動的に停止になります。

#### 編集を止めるときは

【録画側】 一時停止を押してください

【再生側】 ビデオを停止してください

編集と便利な機能



# ビデオテープを編集する(ダビング)(つづき)

## 本機を再生側にして使用する場合

本機と録画側ビデオを下のようにつなぐしてください。  
モニターテレビは録画側ビデオにつなぐしてください。

### 再生側(本機)

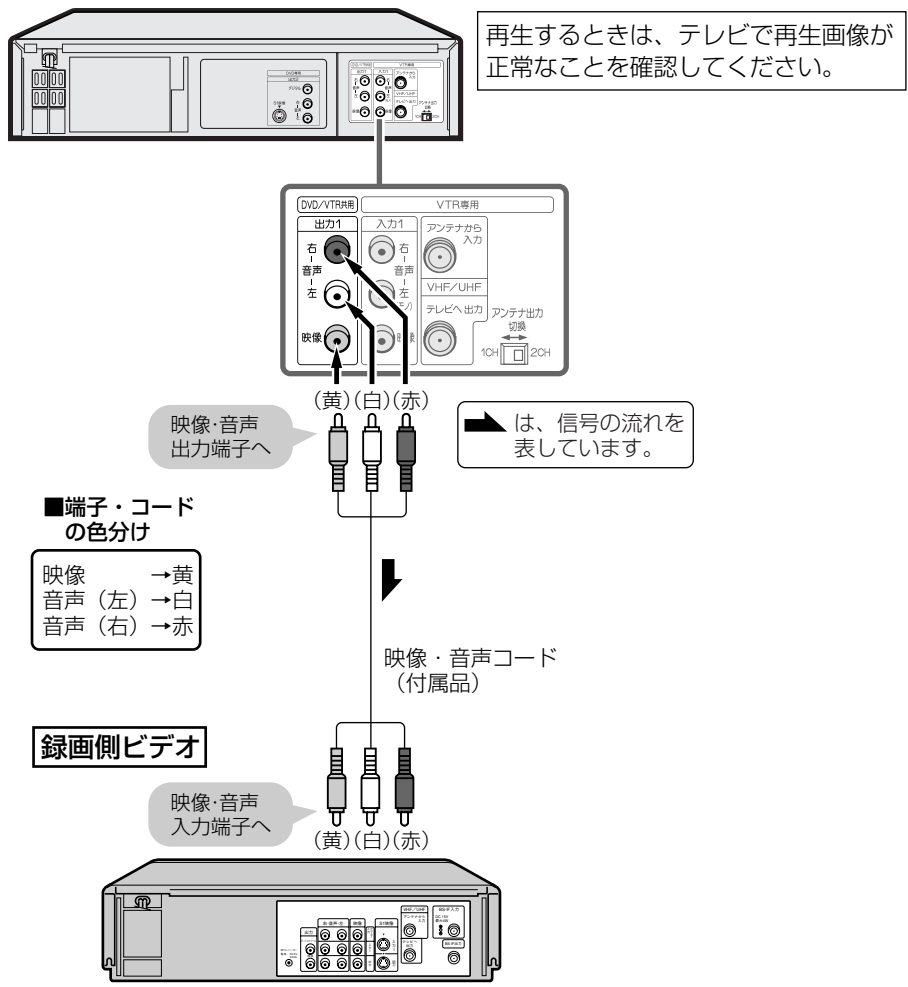



## 編集のしかた

### リモコン

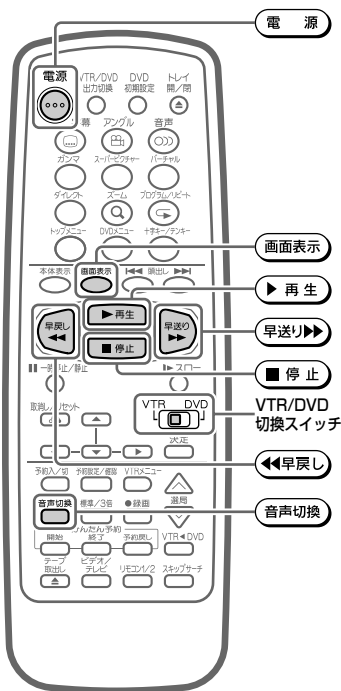

### 本体前面

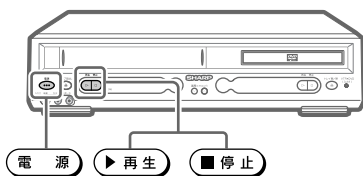

準備

再生側(本機)

録画側

#### ヒント

- 編集してできたビデオテープは、もとのビデオテープより画質が劣化しますので、再生側、録画側とも標準モードを使用することをおすすめします。また、何回もビデオテープを編集することはさけてください。

#### テレビの準備

- ① 電源を入れる
- ② テレビのチャンネルを「ビデオ」に切り換える

#### 録画側の準備

- ① 電源を入れる
- ② 録画用のビデオテープを入れる
- ③ チャンネルを「外部」にする

#### 再生側(本機)の準備

- ① **電源** を押す
- ② リモコンのVTR/DVD切換スイッチを「VTR」側にする
- ③ 再生用のビデオテープを入れる

#### 1 ▶再生 を押す

- **音声切換** を押し、希望の音声に切り換えてください。
- テレビ画面で、映像が正常なことを確認してください。

#### 2 画面表示 を押し、テレビ画面の動作表示を「オフ表示」にする(64ページ)

#### 3 早送り または 早戻し を押して、編集したい場面を探す

#### ヒント

- ビデオサーチを使うと、便利です。(89ページ)

#### 4 ▶再生 を押す

#### ヒント

- 編集したい場面の少し前から再生すると、頭の部分が切れずに編集できます。

#### 5 編集したい場面で、録画ボタンを押す

- 編集が始まります。

#### ヒント

- 録画側ビデオで録音レベル調整ができる場合は、調整してください。

#### 録画を一時停止するときは一時停止/静止ボタンを押す

- 再び録画を始めるときは一時停止/静止ボタンをもう一度押してください。

#### お知らせ

- 一時停止を5分以上続けると、ビデオテープやヘッドの保護のため自動的に停止になります。

#### 編集を止めるときは

【録画側】ビデオを停止してください

【再生側】 **停止** を押してください

編集と便利な機能



# ディスクをビデオテープに編集記録する



ディスクの再生映像、音声をビデオテープに編集記録することができます。

## ディスクのテープ編集記録をする(テープ編集モード)

### 1 テレビの準備

- ①電源を入れる
- ②テレビのチャンネルを「ビデオ」に切り換える

### 本機の準備

- ①電源を押す
- ②リモコンのVTR/DVD切換スイッチを「VTR」側にする

### 2 〔へ選局〕または〔よ選局〕を押して、チャンネル「L1」(後面入力1)にする

### 3 〔VTR<DVD〕を押す

- VTR<DVDランプが点灯します。

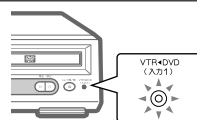

### 4 再生するディスクと録画用のテープをそれぞれセットする

### 5 リモコンのVTR/DVD切換スイッチを「DVD」側にする

### 6 〔画面表示〕を押して、DVDの画面表示を「切」にする(83ページ)

### 7 〔再生〕を押す

- ディスクが再生します。

### 8 〔録画〕を押す

- ディスクの再生映像がテープに録画されます。

リモコン

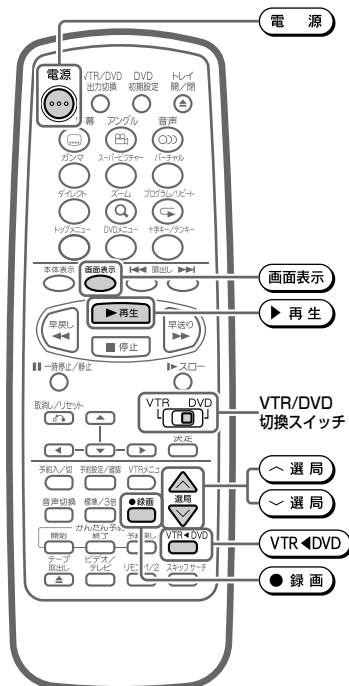

本体前面

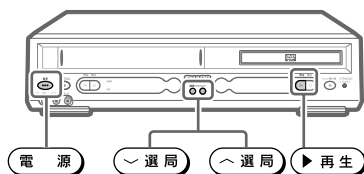

あなたが、テレビ(ラジオ)放送や録画(レコード録音)物などから録画(録音)したものは、個人として楽しむなどのほかは著作権法上の権利者に無断で使用できません。

### お知らせ

- 次のようなときは、故障ではありません。
  - ① ディスクの再生映像の明るさが、テープ編集モード時と通常のディスクの再生で異なるとき
  - ② ディスクをビデオテープに編集記録しているとき、ディスクの再生時間とテープのカウンター値が多少ずれるとき
- テープ編集モード時、タイマー設定を行いつたり録画はできません。
- DVD/VTR共用出力端子はVTR固定になります。
- 次の操作をすると、DVD/VTR出力が解除され、通常の外部入力になります。
  - ① 「L1」(外部入力)で予約する
  - ② 一時停止中に録画終了の時刻を設定する
  - ③ テープ編集モードにしたあと、電源の入/切を行う
- コピー防止機能のついたDVDディスク等は録画することはできません。
  - 〔録画〕を押すと、映像が乱れます。
- DVDの画面表示が「入」の状態では編集すると、画面表示も記録されます。



# 本機とシャープビデオを並べて使う

- 本機には、リモコンでビデオを操作するための信号(リモコン番号)が2種類(「RC1」「RC2」)あります。本機とシャープビデオを並べて使っていて、リモコンでビデオを操作すると2台が同時に動作してしまうようなときは、リモコン番号(本体・リモコンの両方)をどちらかに切り換えると、本機だけの操作ができます。
- 本体とリモコンを同じリモコン番号にしないと、リモコンで本体の操作できません。

## リモコン

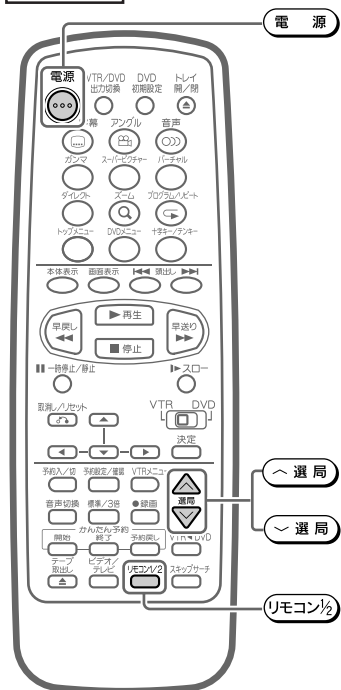

## 1. 本体側のリモコン番号を設定する(例: 「RC2」)

1 本機の電源を「切」にする

2 本体前面の(←選局)と(→選局)を同時に約5秒間押す

- 押すたびにビデオ表示部のリモコン番号「RC1」⇄「RC2」が切り換わります。

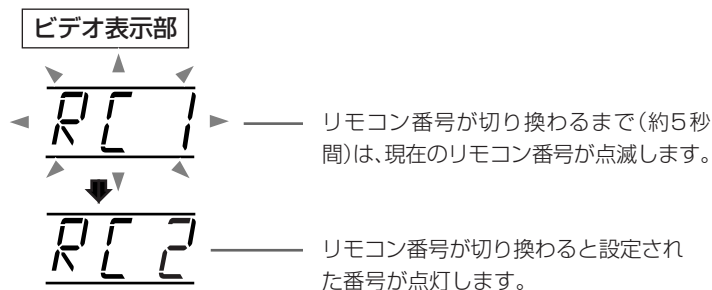

この時点でリモコンでのビデオ操作ができなくなります。  
引き続きつぎの操作を行い、リモコン側のリモコン番号を設定します。

## 2. リモコン側のリモコン番号を設定する(例: 「RC2」)

3 (リモコン1/2)と(→選局)を約5秒間押し、リモコンの番号を設定する

- RC2に設定されます。
- RC1に戻すときは、(リモコン1/2)と(←選局)を押します。
- リモコンの電池を入れ替えたときは、リモコン側のリモコン番号が「RC1」に戻ります。

## 本体前面

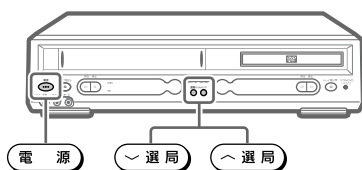

4 (電源)を押して本機の電源を「入」にしたあと、(←選局)(→選局)を押して表示が変わっていることを確認する

- 💡ヒント
- 本体とリモコンのリモコン番号が違うときはビデオ表示部にリモコン番号が点滅表示されます。点滅表示している番号に合わせてリモコンの番号を設定し直してください。

編集と便利な機能



# 電源を切ったときに時刻表示を出したいときは

- 本機は節電のため、電源を切ったときのビデオ表示部の時刻表示を消しています。
- 次の操作でビデオ表示部を点灯させ、時刻を確認することができます。

## リモコン

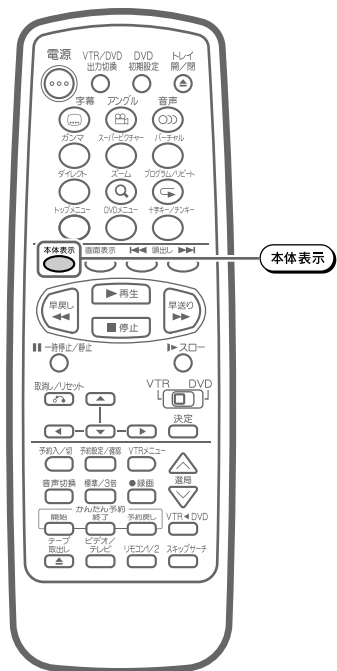

## 電源「切」時に、時刻表示を確認するときは

### ▶ リモコンの **本体表示** を押す

- 現在時刻を表示します。  
時刻表示は約1分後に自動的に消灯します。

### ビデオ表示部



- もう一度押しすと消灯します。
- 時計合わせをしていない(1時間以上停電があった)ときは「--:--」が点滅表示になります。  
時計合わせを行ってください。(44ページ)
- かんたん予約が「入」のときは時計表示が消えません。(107ページ)

### 💡 ヒント

- 電源オフ時刻表示設定については、129ページをご覧ください。
- 電源オフ時刻表示設定を「入」にしている場合、電源を切るとビデオ表示部は時刻を表示し、少し暗くなります。

## 電源「入」時に、ビデオ表示部の表示を切り換えるとき

### ▶ 電源「入」のときに、リモコンの **本体表示** を押す

- 押すたびに、つぎのように変わります。

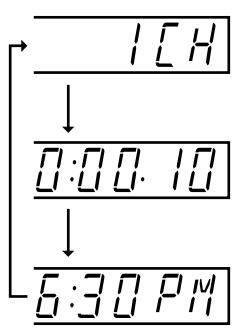

- **チャンネル表示**
  - 現在選択しているチャンネルを表示します。
  - 再生中は表示されません。
- **テープカウンター表示**
  - 現在のテープ位置を時間で表示します。
- **時計表示**
  - 現在時刻を表示します。

- 再生、早送り、早戻しのときは、テープカウンター表示に切り換わります。





- 電源を「切」にしたときに、ビデオ表示部の時刻表示が入(点灯)／切(消灯)するかを、電源オフ時刻表示の設定で選択することができます。
- 「切」を選択した場合、節電のため時刻は表示されません。時刻表示を確認したいときは、128ページの操作で確認できます。
- 「入」を選択した場合、時刻表示は点灯したままで、少し暗くなります。

## リモコン

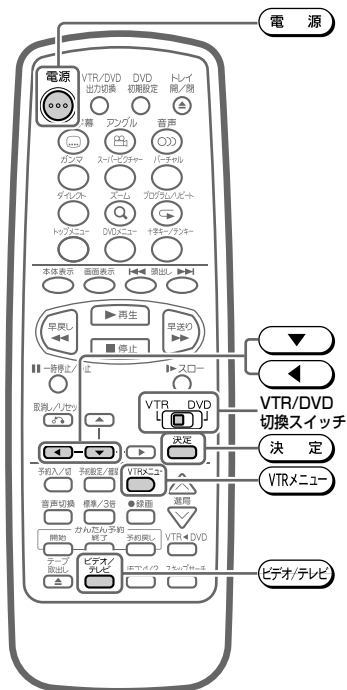

## 本体前面

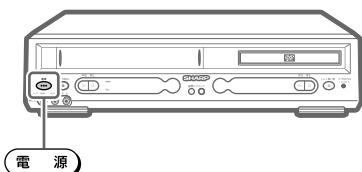

## 電源オフ時刻表示設定の入／切のしかた

### 準備

ビデオを見るための準備をする(36ページ)

### 1 VTRメニューを押す

- テレビにメニュー画面が表示されます。

### 2 ▼を押して「モード設定」を選び、決定を押す

- モード設定画面が表示されます。

#### 画面表示

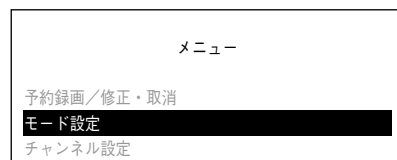

### 3 ▼を押して[▶]を「電源オフ時刻表示」に合わせる

モード設定		1ページ	
S. ピクチャー	入	切	
ブルーバック	入	切	
びったり録画	入	切	
アンテナ再生連動モード	入	切	
●電源オフ時刻表示	入	切	

### 4 ◀を押して「入」を選ぶ

- 押すたびに「入」⇔「切」と切り換わります。

モード設定		1ページ	
S. ピクチャー	入	切	
ブルーバック	入	切	
びったり録画	入	切	
アンテナ再生連動モード	入	切	
●電源オフ時刻表示	入	切	

### 5 決定を押す

- 設定が完了し、通常画面に戻ります。



# 内蔵時計の誤差を自動修正する(ジャストクロック機能)

放送局(NHK教育)の時報音「ピッピッピッポーン」を利用して、1日3回(朝7時、昼12時、夜7時)ビデオ内蔵時計の3分以内の誤差を自動的に修正することができます。上記の時間帯に時報音が放送されていない場合は、内蔵時計は修正されません。(NHK教育より時報音が放送されるのは、毎日昼12時と日曜日の夜7時です。……平成12年4月現在)

## リモコン

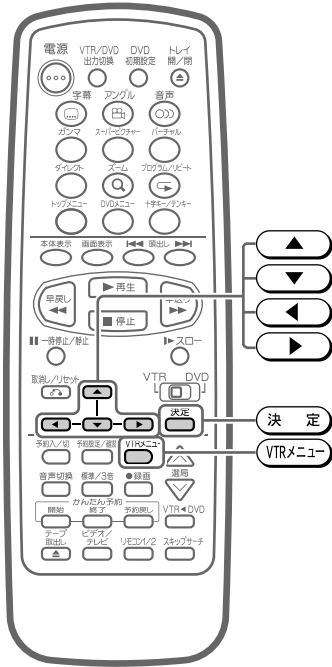

## ジャストクロック設定のしかた

- 1** **VTRメニュー** を押したあと、**画面表示**

**▼** で「時刻設定」を選び、**決定** を押す

メニュー

予約録画/修正・取消

モード設定

チャンネル設定

**時刻設定**
- 2** **▲** を押して「ジャストクロック設定」を選び、**決定** を押す

**ジャストクロック設定**

日付/時刻設定
- 3** **▼** を押して[▶]を「ジャストクロック」に合わせる
- 4** **◀** を押して「入」にする

  - 押すたびに「入」⇔「切」と切り換わります。

■ジャストクロック **入** 切

時刻設定チャンネル 3チャンネル
- 5** **▼** を押して[▶]を「時刻設定チャンネル」に合わせる
- 6** **▶** を押して希望のチャンネルに合わせる

ジャストクロック **入** 切

■時刻設定チャンネル 3チャンネル

**ヒント**

  - 「時刻設定チャンネル」を変更しないときは、手順⑤に進んでください。

**注意**

  - 時刻設定チャンネルを設定するときは、必ずNHK教育を見ているチャンネル(表示チャンネル)に合わせてください。
- 7** **決定** を押す

  - 設定が完了し、通常画面に戻ります。

### ② ヒント

- 本機が電源「切」か、予約待機状態のときに働きます。
- チャンネル設定を「自動設定」で行うと、時刻設定チャンネルは自動的にNHK教育テレビが設定されます。(手順⑥で時刻設定チャンネルを確認してください。)

### ! 注意

- 次のような場合は、正しく働きません。
  - 時計合わせ(44ページ)がされていない。
  - 本体の時計が3分以上ズレている。
  - 時報が放送されなかったとき。
  - 朝7時、昼12時、夜7時の3分前にビデオを使っている(予約録画を含む)。

# DVDを楽しむ

- この取扱説明書は、本機の基本的な操作のしかたを説明しています。DVDの特長として、ディスクによっては、いろいろな機能や操作を行えるものがありますので、取扱説明書に記載してある内容と異なる場合があります。このようなときは、画面に表示される内容にしたがって操作してください。
- タイトルや各機能の説明に表示されている「**DVD** **ビデオCD** **音楽用CD**」のマークは機能ごとに使えるディスクの種類を表しています。

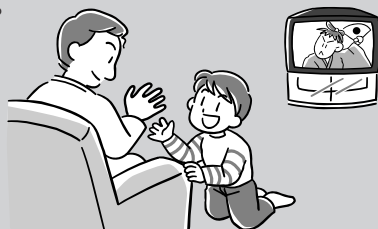

	ページ
本機とテレビの準備 .....	132
ディスクの準備 .....	133
再生する .....	134
停止した所からつづけて再生する(つづき再生) .....	135
いろいろな再生 .....	136
チャプター(トラック)の頭出しをする .....	136
早送り/早戻しする(サーチ) .....	137
スローモーションで見る(スロー再生) .....	138
静止画/コマ送りで見る(静止画再生/コマ送り再生) ..	138
拡大表示させる(ズーム) .....	139
好きなタイトルから再生する(ダイレクト再生) .....	140
好きなトラックから再生する(ダイレクト再生) .....	140
好きなチャプターから再生する(ダイレクト再生) .....	141
再生時間を指定して再生する(タイムサーチ) .....	141
繰り返し再生する(リピート再生) .....	142
チャプターを繰り返し見る(リピート再生) .....	142
タイトル間を繰り返し見る(リピート再生) .....	142
シーンを繰り返し見る(A-B間リピート再生) .....	143
トラック/ディスクを繰り返し再生する(リピート再生) ..	143
順番を決めて再生する(プログラム再生) .....	144
再生するタイトルの順番を設定する .....	144
再生するチャプターの順番を設定する .....	146
再生するトラックの順番を設定する .....	148
バーチャルドルビーサラウンドを楽しむ .....	149
よりきれいな画像で再生する .....	150
暗い部分を見やすくする(デジタルガンマ) .....	150
くっきりした映像を楽しむ(デジタルスーパーピクチャー) ..	151
音声(吹き替え音声・マルチ音声・ドルビーデジタル(5.1ch)/	
DTSやリアニアPCM音声を切り換える .....	152
字幕を切り換える .....	153
アングルを切り換える .....	154
トップメニューからタイトルを選び再生する .....	155
ディスクメニューを使って再生条件を設定する .....	156

●操作中、テレビ画面に「**⊗**」マークが表示される場合があります。これは、取扱説明書に記載されている操作をディスク側で禁止しているときなどを表しています。

# 本機とテレビの準備

テレビにDVDの画面を出すには、つぎの本機とテレビの準備が必要です。

## リモコン

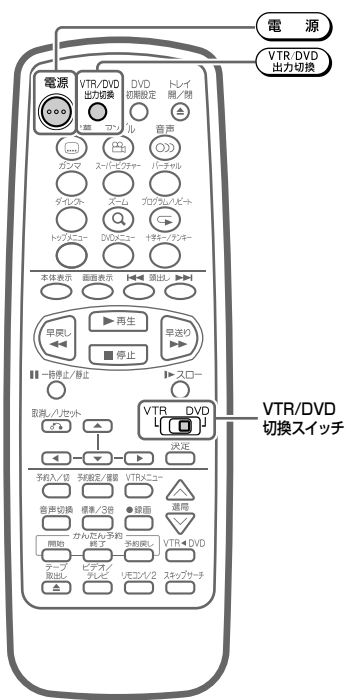

## 本機とテレビをDVD専用出力2端子で接続しているとき

### 1 テレビの準備

テレビのチャンネルを「DVD専用出力2端子」を接続した外部入力(ビデオ)チャンネルに切り換える



### 2 本機の準備

- ① **電源** を押す
  - テレビ画面にスタートアップ画面が表示されます。
- ② リモコンのVTR/DVD切換スイッチを「DVD」側にする

スタートアップ画面



## 本機とテレビをDVD/VTR共用出力1端子のみで接続しているとき

### 1 テレビの準備

テレビのチャンネルを「DVD/VTR共用出力1端子」を接続した外部入力(ビデオ)チャンネルに切り換える



### 2 本機の準備

- ① **電源** を押す
- ② リモコンのVTR/DVD切換スイッチを「DVD」側にする

### 3 リモコンの **VTR/DVD 出力切換** を押し、「DVD」モードにする

• DVDランプが点灯し、テレビ画面にスタートアップ画面が表示されます。

スタートアップ画面



## 本体前面

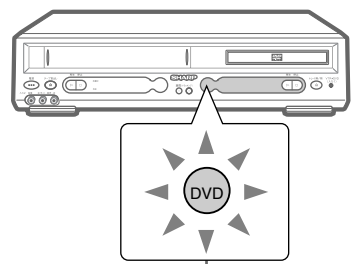
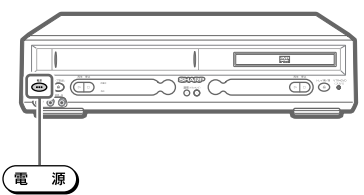

DVDランプが点灯します

# ディスクの準備

## ディスクを入れる

1  を押す

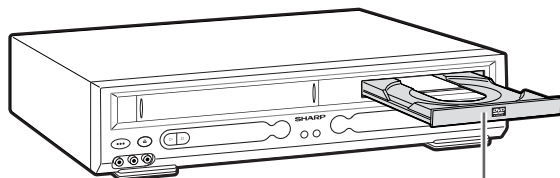

• ディスクトレイが出てきます。

2 ディスクトレイにディスクを置く

• ラベル印刷面を上にする

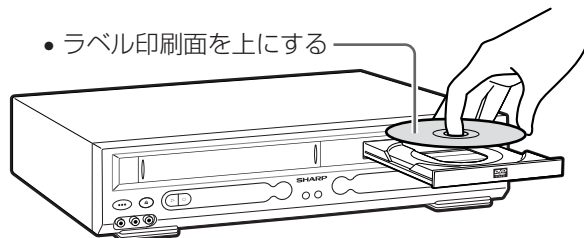

3  を押す

• ディスクトレイが閉まります。

DVD表示部

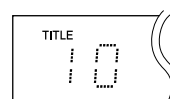
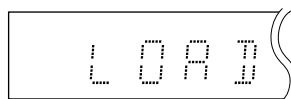

### ! 注意

- ディスクが傷付いている、ディスクを表・裏逆に置いたときは「このディスクは再生できません」のメッセージが、リージョン番号の違うディスクを置いたときは「地域番号が違います」のメッセージがテレビ画面に表示されます。DVD表示部には「-----」が表示されます。
- ディスクトレイが閉まるときに、指をはさまないよう注意してください。

### 💡 ヒント

- ディスクによっては、トレイが閉まると自動的に再生の始まるものがあります。(オートスタート対応ディスク)
- 停止時や手順3でローディング(データの読み込み)が完了すると総タイトル数が表示されます。ビデオCDや音楽用CDではTOTAL TIME(トータルタイム)と総トラック数が表示されます。

## ディスクを取り出す

1  を押す

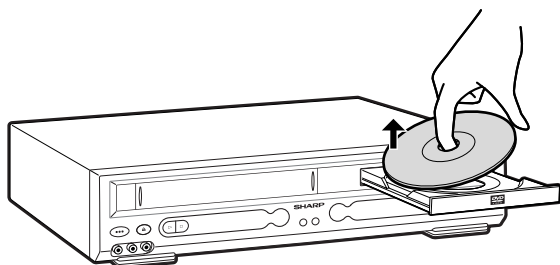

2  を押す

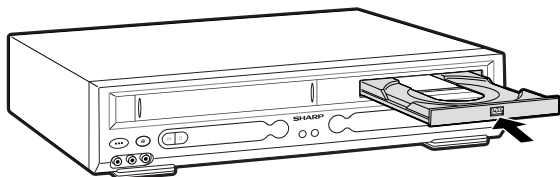

# 再生する DVD ビデオCD 音楽用CD



DVDディスクを再生する方法を説明します。

## 1 本機とテレビの準備をします (132ページ)

## 2 ディスクを入れます (133ページ) ・ラベル印刷面を上にする

- ディスクによってはディスクトレイが閉まる  
と自動的に再生の始まるものがあります。

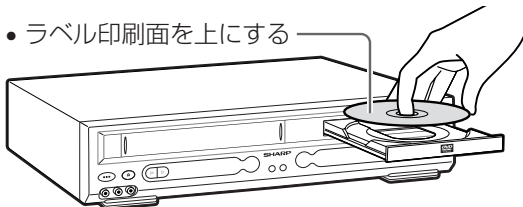

## 3 再生します

DVD表示部

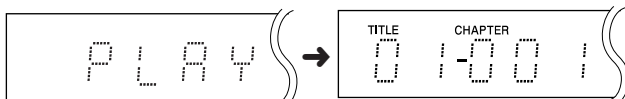

画面表示



DVD



- オーディオ機器で音声を楽しむときは、本機を接続している入力 (AUX1、AUX2など) に切り換えてください。

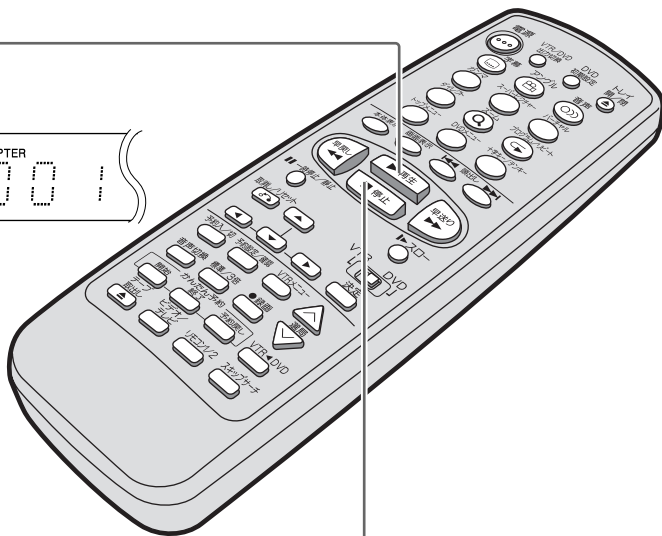

## 4 停止します

DVD表示部

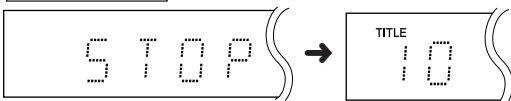

画面表示



DVD  
つづき

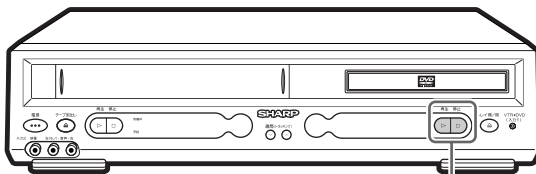

▶ 再生 ■ 停止

PBC対応のビデオCDでPBC再生をしたくないとき

■ ディスクを一度停止し、**頭出し** (▶▶) を押す。

- PBC再生をしたいときは、**■ 停止** を押し **▶ 再生** を押ししてください。



停止した所からつづけて再生する(つづき再生)

# 1 停止します

- 本機が停止した位置を記憶します。

画面表示

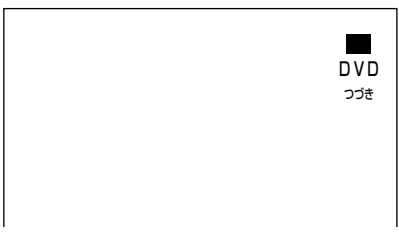

# 2 停止した場所からつづけて再生する

- **■ 停止** を押した位置の少し前から再生されます。

ヒント

- ディスクのはじめから再生したいときは、**■ 停止** を押して再生を止めたあと、もう一度 **■ 停止** を押してつづき再生を解除してください。

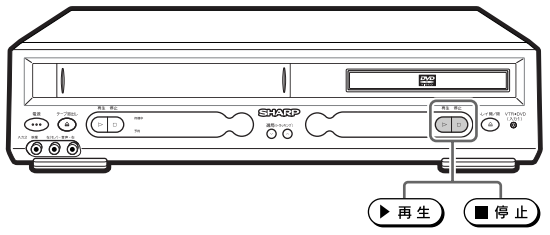
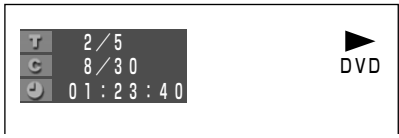

お知らせ

- ディスクによっては、つづき再生の働かないものがあります。
- つぎのような場合は、つづき再生が解除されます。
  - **■ 停止** を2回押したとき
  - オート再生中に **■ 停止** を押したとき
  - 違うディスクに入れ換えたとき

ヒント

- 電源を切ってもつづき再生情報は消えません。
- つづき登録されているディスクがオートスタートしたときは、そのまま **▶ 再生** を押すとつづき再生が始まります。
- つづき再生をするとつづき再生情報が消えます。

# いろいろな再生



DVD ビデオCD 音楽用CD

## チャプター(トラック)の頭出しをする

### リモコン

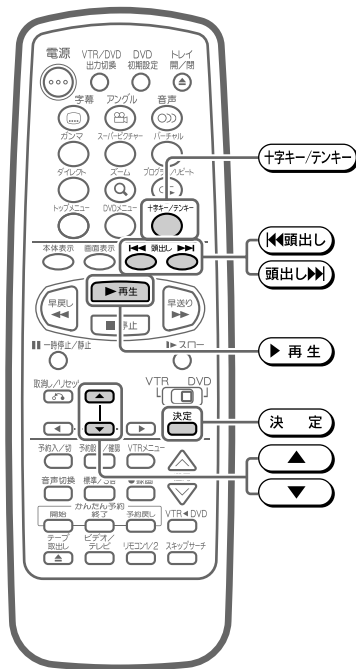

### 本体前面

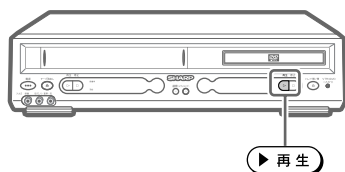

再生中にリモコンの<=>頭出しまたは<=>頭出しを押す

#### DVD表示部

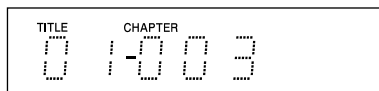

#### ヒント

- <=>頭出しを押すと押した回数分だけ曲や場面をとび越します。
- <=>頭出しを1回押すと現在のチャプター(トラック)の先頭から再生されます。続けて押すと押した回数分だけ曲や場面を戻します。

#### お知らせ

- ディスクによっては頭出し(スキップ)が禁止されているものがあります。
- ディスクによっては、チャプター表示をしないものがあります。

### ビデオCDのPBC(プレイバックコントロール)再生をしたとき

- PBC再生時は、DVD表示部に「PBC」の表示がでます。DVD表示部の確認のしかたについては「DVD表示部に表示される表示内容の切り換えかた」(83ページ)をご覧ください。

#### DVD表示部

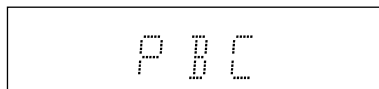

- <=>頭出しは「NEXT(次へ)」ボタンになります。
- <=>頭出しは「PREVIOUS(前へ)」ボタンになります。

### ビデオCDのPBC再生でメニュー操作をするときは

- ① 十字キー/テンキーを押してテンキーモードにします。

#### 画面表示

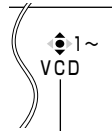

テンキーモード表示

- ② <=>または<=>を押してメニュー操作(選曲など)をします。
- ③ <=>再生または<=>決定を押します。

### MDとデジタル接続し、CDを録音して楽しむとき

本機とMDをデジタル接続しCDをMDに録音したときに、MDの曲番(トラック番号)はCDの曲番(トラック番号)と同じ所に記録されますが、次の場合、CDの曲番とMDに記録された曲番が一致しないことがあります。

- CDの曲間が短い場合
- CDをプログラム再生した場合や、ダイレクト再生した場合など





## 早送り／早戻しする(サーチ)

リモコン

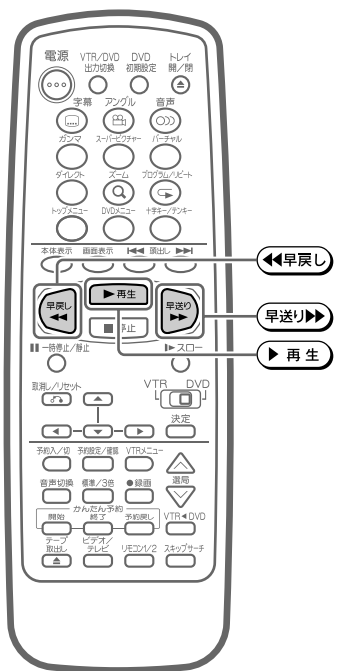

### 1 再生中にリモコンの「早送り」または「早戻し」を押す

例) 「早送り」を押したとき

DVD表示部

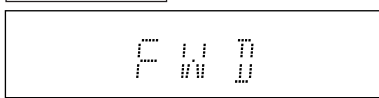

画面表示



- 押すたびにつきのようになります。  
1 (約2倍速) → 2 (約8倍速) → 3 (約32倍速)
- 「早送り」で進みます。
- 「早戻し」で戻ります。

#### お知らせ

- ディスクによっては、早送り／早戻しが禁止されているものがあります。
- DVDビデオディスクではタイトルをまたぐ早戻しサーチができません。タイトルの頭から再生されます。
- DVDビデオディスクやビデオCDは音声と字幕が再生されません。
- ビデオCDと音楽用CDのときは1 (約2倍速) ⇔ 2 (約8倍速) の順番でサーチスピードが変わります。
- DVDビデオディスクの再生中に早送りサーチをしたとき、ディスクや、再生しているシーンによっては本書に記載のスピードにならない場合があります。

### 2 サーチを解除するときは「再生」を押す

本体前面

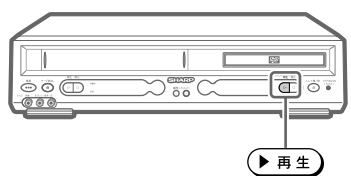

DVDを楽しむ

# いろいろな再生(つづき)



## リモコン

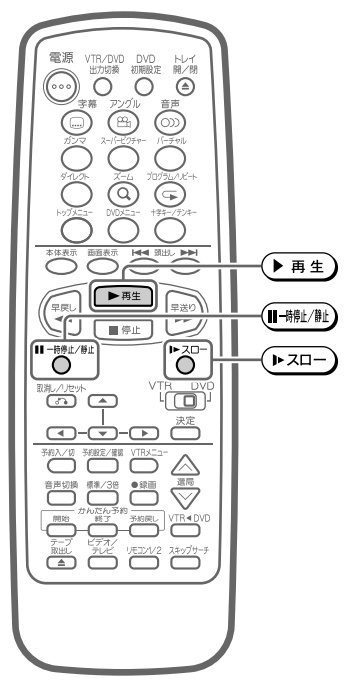

## 本体前面

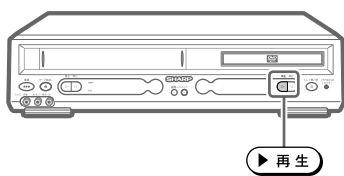

### DVD ビデオCD

## スローモーションで見る(スロー再生)

1 再生中にリモコンの **▶スロー** を押す

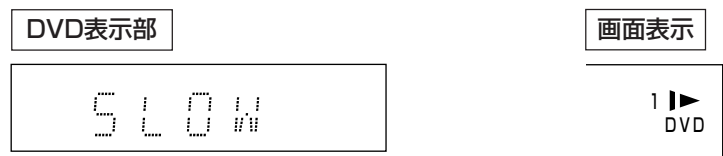

- 押すたびにつぎのように再生速度が変わります。  
1 (約1/2倍速) → 2 (約1/8倍速) → 3 (約1/16倍速)

- お知らせ**
- ディスクによっては、スロー再生を禁止しているものがあります。
  - 音楽用CDでは動きません。

2 スロー再生を解除するときは **▶再生** を押す

### DVD ビデオCD 音楽用CD

## 静止画/コマ送りで見ると(静止画再生/コマ送り再生)

1 再生中に **||一時停止/静止** を押す

- 静止画再生になります。



- 静止画再生中に **||一時停止/静止** を押すと、コマ送りされます。

- ヒント**
- 音楽用CD再生時は、一時停止になります。

- お知らせ**
- ディスクによっては、静止画/コマ送り再生を禁止しているものがあります。
  - コマ送りは音楽用CDでは動きません。

2 静止画再生を解除するときは **▶再生** を押す



## DVD

### 拡大表示させる(ズーム)

#### リモコン

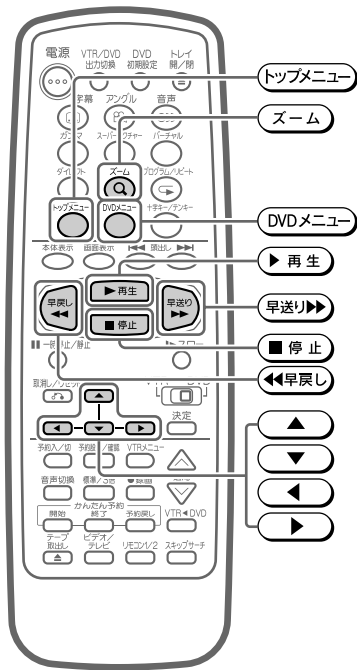

DVDの再生中に、好きな箇所を拡大して表示させることができます。

#### 再生中に「ズーム」を押す

- 押すたびに、「ズーム：1(約1.2倍)」⇒「ズーム：2(約1.5倍)」⇒「ズーム：3(約2.0倍)」⇒「解除」の順に切り換わります。初期設定の「ワイドDVD出力」を「4:3」[PS]に設定していて、パンスキャンディスクを再生したときは「ズーム1」⇒「ズーム2」⇒「解除」の順に切り換わります。
- ズーム中に「▲」「▼」「◀」「▶」を繰り返し押して、拡大した部分を移動させることができます。

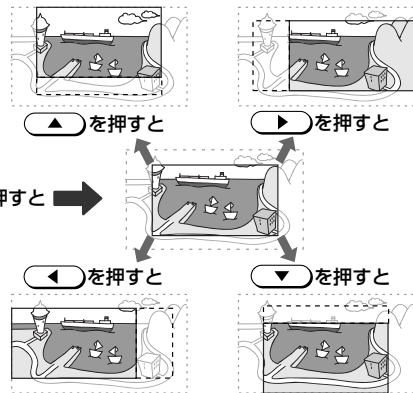
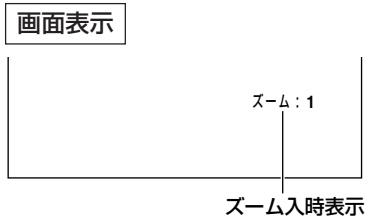

#### 本体前面

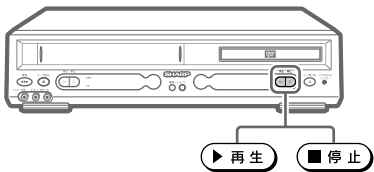

#### ヒント

- 「▲」「▼」「◀」「▶」を押したときズーム表示が白から赤色になるとそれ以上動かない(ズーム移動が範囲外にある)ことを表わします。

#### お知らせ

- ズーム切換の際、画面が乱れることがあります。
- 「早送り」「早戻し」「トップメニュー」「DVDメニュー」「再生」「停止」を押したときやディスクによってズームは解除されます。
- DVDの再生中、「▲」「▼」「◀」「▶」を押してシーンを切り換える、などの表示が出る場面では、自動的にズームが解除されます。
- 字幕はズームされません。

# いろいろな再生(つづき)



## リモコン

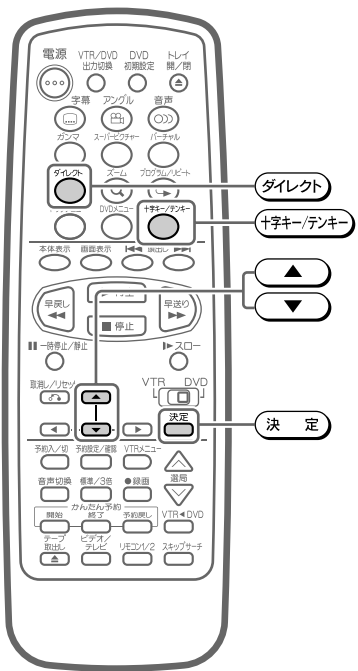

### DVD

## 好きなタイトルから再生する(ダイレクト再生)

1 再生中や再生を停止した後に、リモコンの**ダイレクト**を押す

#### DVD表示部



#### 画面表示

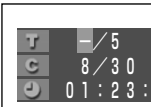

- DVD表示部のタイトル番号が点滅します。

2 **▲** または **▼** で再生したいタイトル番号を選ぶ  
(例) タイトル番号を「3」にしたとき

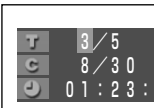

- 選んだタイトル番号が点滅します。

3 **決定** を押す

- 手順2でタイトル番号を選んだ後、10秒以内に**決定**を押してください。

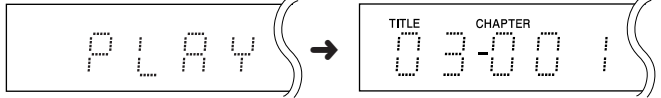

#### ヒント

- 選んだタイトルのチャプター1から再生されます。

### ビデオCD 音楽用CD

## 好きなトラックから再生する(ダイレクト再生)

1 **十字キー/テンキー** を押す

- テンキーモードになります。

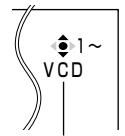

テンキーモード表示

2 **▲** または **▼** で再生したいトラック番号を選ぶ  
• 選んだトラック番号が点滅します。

3 **決定** を押す

- 手順2でトラック番号を選んだ後、10秒以内に**決定**を押してください。

#### ヒント

- 選んだトラック(曲番)から再生されます。

#### お知らせ

- タイトルが記録されていないDVDビデオディスクではダイレクト再生が働きません。
- DVDビデオディスクによっては、ダイレクト再生が禁止されている部分があります。
- DVDビデオディスクによっては、チャプター番号を表示しないものがあります。



# リモコン

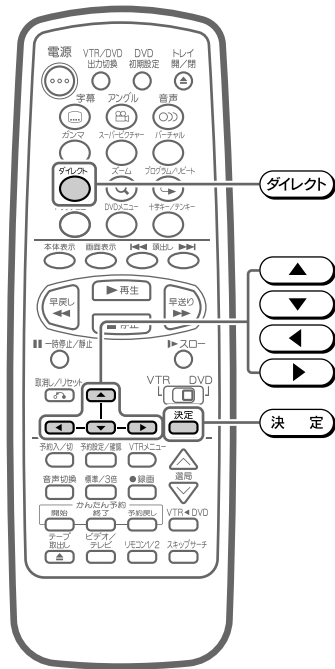

## DVD

### 好きなチャプターから再生する(ダイレクト再生)

1 再生中にリモコンの(ダイレクト)を2回押す

DVD表示部

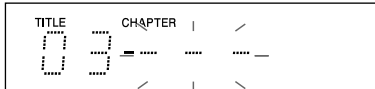

画面表示

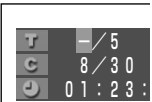

2 (▲)または(▼)で再生したいチャプター番号を選ぶ

例)チャプター番号を「3」にしたとき

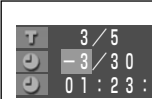

• 選んだチャプター番号が点滅します。

3 (決定)を押す

• 手順2でチャプター番号を選んだ後、10秒以内に(決定)を押してください。

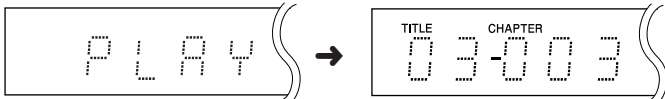

### ! 注意

• ビデオCDや音楽用CDではダイレクト再生は動きません。

## DVD

### 再生時間を指定して再生する(タイムサーチ)

例：1：30：00から見るとき

1 再生中にリモコンの(ダイレクト)を3回押す

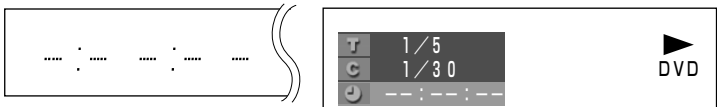

2 (▲)(▼)(◀)(▶)を押し再生したい時間を選ぶ

• (▲)または(▼)を押して時間、分、秒を設定します。  
• 設定中に(◀)または(▶)を押して時間、分、秒の切り換えをします。

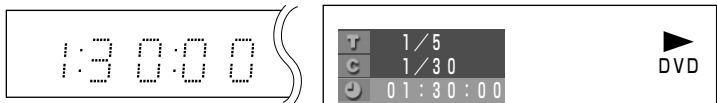

3 (決定)を押す

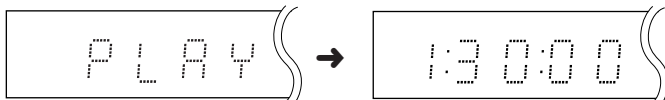

DVDを楽しむ

# 繰り返し再生する(リピート再生)

同じタイトル間やチャプターを繰り返し再生する機能です。

DVD

リモコン

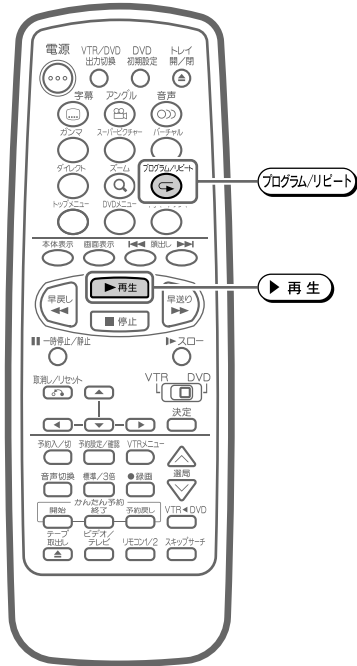

## チャプターを繰り返し見る(リピート再生)

例：タイトル1のチャプター1を繰り返し見るとき

### 1 繰り返し見たいチャプターを選び再生する

### 2 ① プログラム/リピートを押す

### ② ▶再生を押す

- チャプターが繰り返し再生されます。

DVD表示部

画面表示

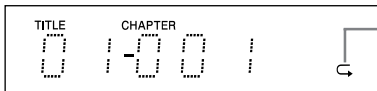

リピート表示

DVD

- 通常の再生に戻すときは(プログラム/リピート)を押し、「c」表示を消します。

### お知らせ

- ディスクによっては、リピート再生が禁止されているものがあります。
- プログラム再生中はリピート再生が働きません。
- リピート再生中に、つづき再生(135ページ)を行うと、リピート再生が解除されます。

DVD

本体前面

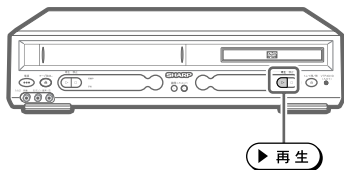

## タイトル間を繰り返し見る(リピート再生)

例：タイトル1を繰り返し見るとき

### 1 繰り返し見たいタイトルを選び再生する

### 2 ① プログラム/リピートを2回押す

### ② ▶再生を押す

- タイトルが繰り返し再生されます。

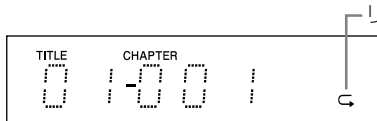

リピート表示

DVD

- 通常の再生に戻すときは(プログラム/リピート)を押し、「c」表示を消します。

### お知らせ

- ディスクによっては、リピート再生が禁止されているものがあります。
- プログラム再生中はリピート再生が働きません。
- リピート再生中に、つづき再生(135ページ)を行うと、リピート再生が解除されます。



DVD ビデオCD 音楽用CD

## シーンを繰り返し見る(A-B間リピート再生)

例：タイトル1のチャプター1で、1:00~2:00間を繰り返し見るとき

### リモコン

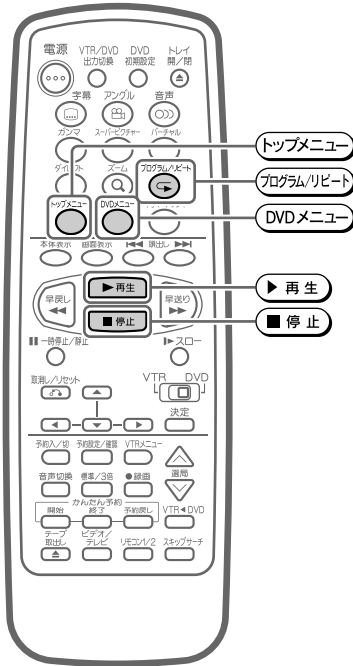

1 プログラム/リピートを3回押す

2 繰り返し見たいシーンの開始部分で再生を押す

- 開始部分(A)が記憶されます。

DVD表示部



画面表示



3 繰り返し見たいシーンの終了部分で再生を押す

- 終了部分(B)が記憶され「A-B」間が繰り返し再生されます。

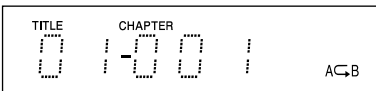

- 通常の再生に戻すときはプログラム/リピートを押し、「A<B」表示を消します。

ビデオCD 音楽用CD

## トラック/ディスクを繰り返し再生する(リピート再生)

例：トラックを繰り返し再生するとき

▶ ディスクの再生中にプログラム/リピートを押し、再生を押す

- 再生されているトラック(曲など)が繰り返し再生されます。

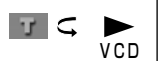

例：ディスクを繰り返し再生するとき

▶ ディスクの再生中にプログラム/リピートを2回押し、再生を押す

- ディスクが繰り返し再生されます。
- 通常の再生に戻すときはプログラム/リピートを押し、「c」表示を消します。

### 本体前面

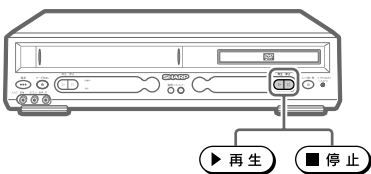

### お知らせ

- A-B間リピート再生は同じチャプターの中で行ってください。
- A-B間リピートはマルチアングル(154ページ)の部分では働きません。
- A-B間リピート再生中に、つづき再生(135ページ)を行うとA-B間リピート再生が解除されます。
- PBC(プレイバックコントロール)付きビデオCDのPBC再生ではリピート再生が働きません。
- ディスクによっては、リピート再生が禁止されているものがあります。
- プログラム再生中はリピート再生が働きません。
- DVDビデオディスクのリピート再生中に、つづき再生(135ページ)を行うとリピート再生が解除されます。

### 注意

- A-B間リピート再生は停止(トップメニュー) DVDメニューなど他のボタンを押すと解除されます。

# 順番を決めて再生する(プログラム再生)



プログラム再生は、見たいタイトルやトラックの順番を決めて再生する機能です。設定はテレビ画面で行います。

## リモコン

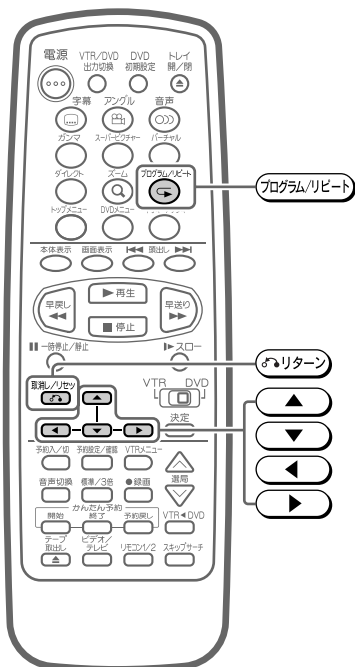

## DVD

### 再生するタイトルの順番を設定する

- 電源が「入」で停止状態のときリモコンの **プログラム/リポート** を押す
  - タイトルプログラム画面が表示されます。

#### 画面表示



- リターン** を押すと通常画面に戻ります。

- 再生するタイトル番号を **▲** または **▼** で選び、**▶** を押す

例) 10番目のタイトルを入力するとき

- ▲** または **▼** を押して「1」にする

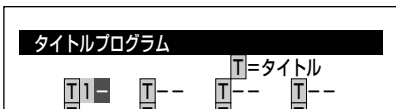

- ▶** を押す

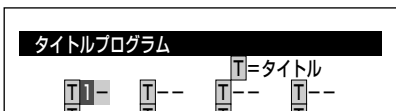

#### ヒント

- 最大で20タイトルまで入力できます。
- ディスクにないタイトル番号を入力するとメモリーされませんので、正しいタイトル番号を入力してください。
- 番号を間違えたときは、**◀** を押したあと入力し直します。
- 手順2で1ケタの数字を入力するときは、**▶** を押して、1ケタ目に移動してから数字を選びます。
- 設定を途中で止めるときは **リターン** を押します。





③ ▲ または ▼ を押して「0」にする

画面表示

タイトルプログラム

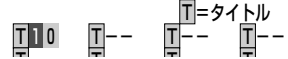

・「-」のとき ▶ を押すと自動的に「0」が入力されます。

④ ▶ を押す

タイトルプログラム

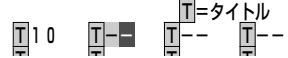

・引き続き別のタイトルをプログラムするときは、手順2を行い設定します。

3 ▶再生を押す

・入力した順番で再生されます。

DVD表示部

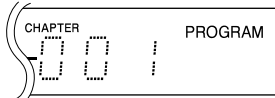

T	10 / 20
C	1 / 30
⏱	01 : 23 : 40

プログラム ▶

DVD

■プログラム再生を止めるときは...

■停止を押す

リモコン

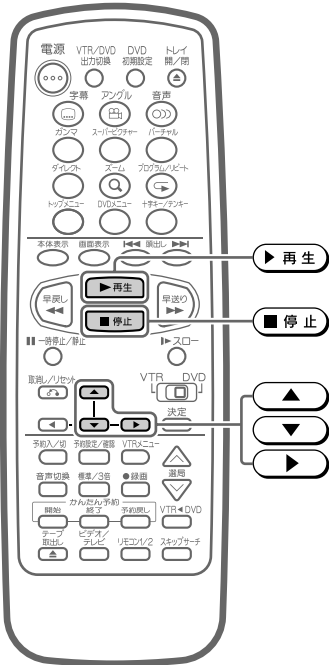

本体前面

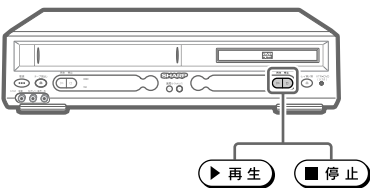

DVDを楽しむ

お知らせ

- ・通常再生中はプログラム設定ができません。
- ・タイトルが記録されていないディスクでは動きません。
- ・プログラム再生が禁止されているディスクでは動きません。
- ・DVDビデオディスクのプログラム再生中に、つづき再生(135ページ)を行うと、プログラム再生が解除されます。

# 順番を決めて再生する(プログラム再生)(つづき)



チャプターが記録されているDVDビデオディスクで、順番を決めて再生することができます。設定はテレビ画面で行います。

## リモコン

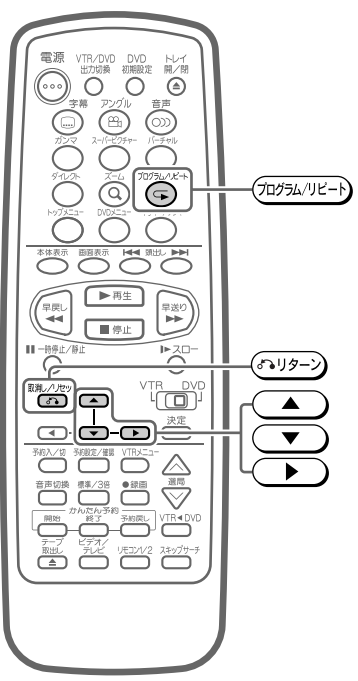

## DVD

### 再生するチャプターの順番を設定する

**1** 電源が「入」で停止状態のときリモコンの **プログラム/リビート** を2回続けて押す

- チャプタープログラム画面が表示されます。

#### 画面表示

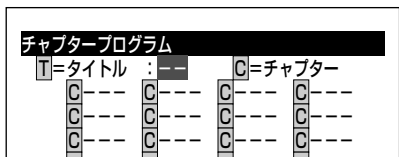

- **リターン** を押すと、通常画面に戻ります。

**2** 再生するタイトル番号を **▲** または **▼** で選び、**▶** を押す



**3** 再生するチャプター番号を **▲** または **▼** で選び、**▶** を押す

例) 10番目のチャプターを入力するとき

① **▲** または **▼** を押して「0」にする

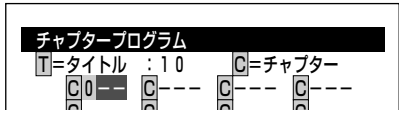

- 「-」のとき **▶** を押すと自動的に「0」が入力されます。

② **▶** を押す

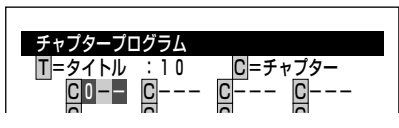



### リモコン

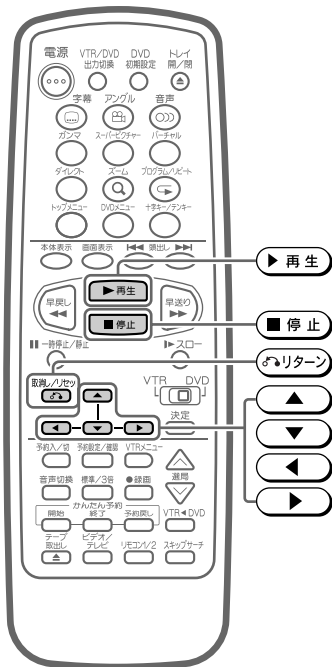

③ ▲ または ▼ を押して「1」にする

### 画面表示



④ ▶ を押す



⑤ ▲ または ▼ を押して「0」にする

⑥ ▶ を押す

- 引き続き別のタイトルをプログラムするときは、手順2を行い設定します。

### ヒント

- 設定を途中で止めるときは (リターン) を押します。
- 手順2や手順3で1ケタの数字を入力するときは、▶ を押して、1ケタ目に移動してから数字を選びます。
- 最大で20チャプターまで入力できます。
- ディスクにないチャプター番号を入力するとメモリーされませんので、正しいタイトル番号を入力してください。
- 番号を間違えたときは、◀ を押したあと入力し直します。

## 4 引き続き別のチャプターをプログラムする

- 手順3を繰り返して設定します。

## 5 ▶再生を押す

- 入力した順番で再生されます。

### DVD表示部

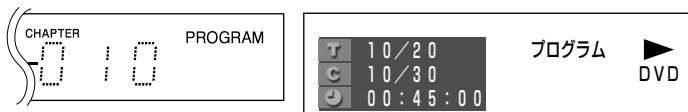

### 本体前面

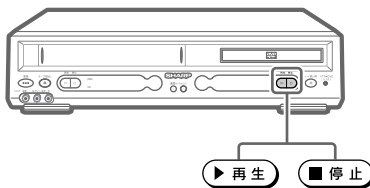

■プログラム再生を止めるときは...

■ 停止 を押す

### お知らせ

- 通常再生中はプログラム設定ができません。
- チャプターが記録されていないDVDビデオディスクでは動きません。
- ビデオCDや音楽用CDでは、動きません。
- プログラム再生が禁止されているディスクでは動きません。
- プログラム再生中に、つづき再生(135ページ)を行うと、プログラム再生が解除されます。

# 順番を決めて再生する(プログラム再生)(つづき)

ビデオCD、音楽用CDで、順番を決めて再生することができます。  
設定はテレビ画面で行います。

## リモコン

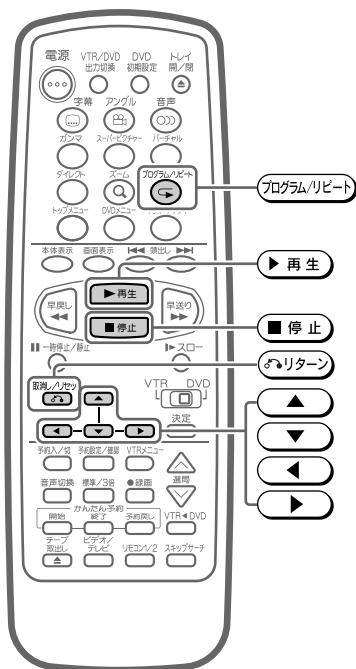

## ビデオCD

## 音楽用CD

### 再生するトラックの順番を設定する

- 1 電源が「入」で停止状態のときリモコンの **プログラム/リピート** を押す  
• トラックプログラム画面が表示されます。

#### 画面表示



- **リターン** を押すと通常画面に戻ります。

- 2 再生するトラック番号を **▲** または **▼** で選び、**▶** を押す



#### ヒント

- 最大で20トラックまで入力できます。
- 手順2で1ケタの数字を入力するときは、**▶** を押して、1ケタ目移動してから数字を選びます。
- 設定を途中で止めるときは **リターン** を押します。
- 番号を間違えたときは、**◀** を押したあと入力し直します。

- 3 引き続き別のトラックをプログラムする

- 手順2を繰り返して設定します。

- 4 **▶再生** を押す

■プログラム再生を止めるときは...

- **■停止** を押す

## 本体前面

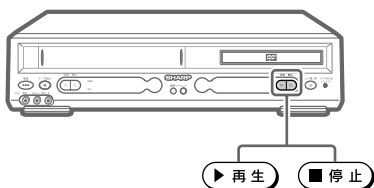

#### お知らせ

- 通常再生中はプログラム設定ができません。
- プログラム再生が禁止されているディスクでは働きません。

# バーチャルドルビーサラウンドを楽しむ

- 本機は、ステレオタイプ(2ch)のテレビやオーディオ機器で拡がりのある音声が楽しめるバーチャルドルビーサラウンドを搭載しております。
- バーチャルドルビーサラウンドは、ドルビーデジタル(5.1ch)音声やドルビーサラウンド(プロロジック)音声が記録されているDVDビデオディスクの再生で楽しめます。
- DVDビデオディスクに記録されている音声は、ディスクの取扱説明書で確認してください。



バーチャルドルビーサラウンドは次のときに働きます

ドルビーデジタル (5.1ch)	ドルビーサラウンド (プロロジック)	リニアPCM音声 DTS音声
○	○	×

● デジタル接続では働きません。

## DVD

### リモコン

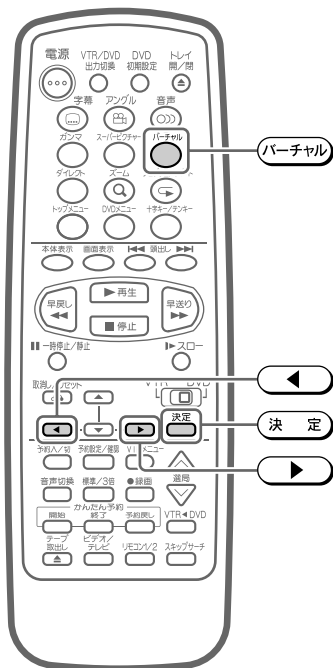

## バーチャルドルビーサラウンドを「入」にする

### 1 DVDビデオディスク再生中に「バーチャル」を押す

- 押すたびに「入」⇔「切」します。

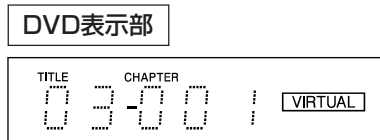

- **VIRTUAL** (バーチャル) が点灯します。

### 2 「入」表示中に「▶」または「◀」でレベル設定する



- 現在の設定レベルが表示されます。
- 10秒後に表示が消えます。
- **決定** を押しても消すことができます。

#### 💡 ヒント

- 設定レベルは **▶** で効果が強まり、**◀** で弱まります。
- 表示が消えた後、もう一度 **バーチャル** を押すと、設定レベルが変更できます。

#### 📖 お知らせ

- ビデオCDや音楽用CDでは働きません。
- リニアPCM音声またはDTS音声が再生されているときはバーチャルドルビーサラウンドは働きません。
- **DIGITAL** 出力レベルが「シフト」に設定してあるときはバーチャルドルビーサラウンドが働きません。

DVDを楽しむ

# よりきれいな画像で再生する



デジタルガンマとは、映像の明るい部分はそのままに、暗くて見づらい部分を明るく、見やすく補正することにより、DVD本来の高画質を豊かに再現するデジタル高画質機能です。部屋の明るさや再生画像に合わせて3段階の設定が行えます。

## リモコン

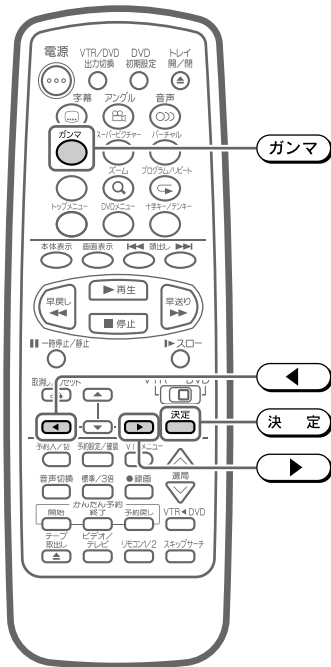

## DVD ビデオCD

### 暗い部分を見やすくする(デジタルガンマ)

#### 1 「ガンマ」を押す

- 押すたびに「入」⇔「切」の順番で切り換わります。
- 現在の設定状態が表示されます。

#### 画面表示



#### 2 「入」表示中に ◀ または ▶ でレベル設定する

- 現在の設定レベルが表示されます。



- 10秒後に表示が消えます。
- 「決定」を押しても消すことができます。

#### 💡 ヒント

- 設定レベルは ▶ で明るく、◀ でやや明るくなります。
- 表示が消えた後、設定レベルを変更したいときは「ガンマ」を押します。設定レベルが表示されますので ▶ または ▶ で変更してください。

#### 💡 ヒント

- 映画やコンサートなど暗いシーンの多いディスクをご覧になるときや明るい部屋でディスクをご覧になるときに、暗い部分が見やすくなり奥行き感のある再生画像が楽しめます。



デジタルスーパーピクチャーとは、細かな部分や輪郭を強調しくっきりした画像を再現したり、ノイズを少なく見やすい画像にするなど、お好みの設定ができるデジタル高画質機能です。

**DVD** **ビデオCD**

**リモコン**

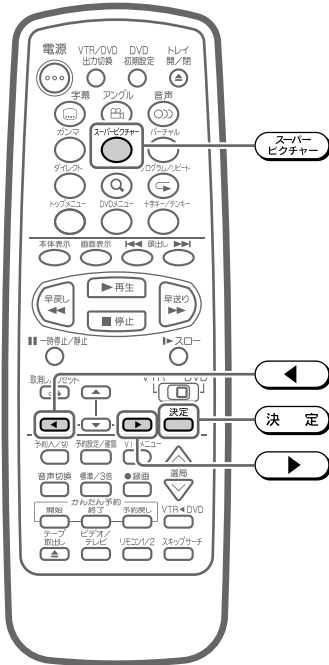

**くっきりした映像を楽しむ(デジタルスーパーピクチャー)**

**1** **スーパーピクチャー**を押す

- 押すたびに「入」⇔「切」します。
- 現在の設定状態が表示されます。

**画面表示**



**2** 「入」表示中に **決定** または **決定** でレベル設定する

- 現在の設定レベルが表示されます。



- 10秒後に表示が消えます。
- **決定** を押しても消すことができます。

**ヒント**

- 設定レベルは **決定** で「▶▶▶」⊕に **決定** で「◀◀◀」⊖になります。
- DVDビデオディスクを再生したときは⊕側に、ビデオCDを再生したときは⊖側に設定すると、よりきれいな画像が楽しめます。
- 表示が消えた後、設定レベルを変更したいときは **スーパーピクチャー** を押します。設定レベルが表示されますので **決定** または **決定** で変更してください。

**ヒント**

- 細かい画像などで、よりくっきりした画像を楽しみたいときは「▶▶▶」⊕側に設定します。
- 昔の映画など、ノイズが目立つ映像などで、ノイズを少なく見やすい画像を楽しみたいときは「◀◀◀」⊖側に設定します。

# 音声(吹き替え音声・マルチ音声・ドルビーデジタル(5.1ch)/DTSやリニアPCM音声)を切り換える

DVDビデオディスクには複数の吹き替え音声(日本語、英語など)や、ドルビーデジタル(5.1ch)とリニアPCM音声などが記録されているものがあります。そのようなディスクの音声を切り換えて楽しむことができます。

DVD

リモコン

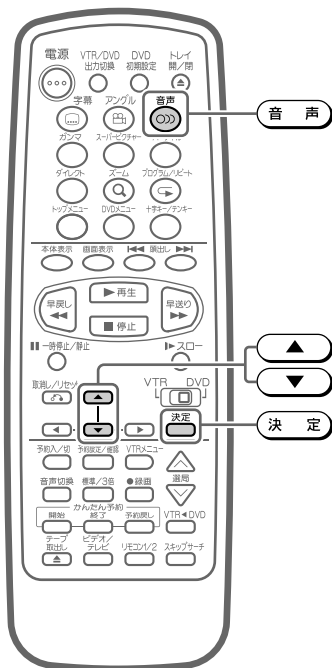

## 吹き替え音声を切り換える

### 1 再生中に「音声」を押す

例)DVDビデオディスクのとき

画面表示

- 現在再生されている音声番号が表示されます。

### 2 音声番号が表示されている間に「音声」を押し、聞きたい音声番号を選ぶ

- 選んだ音声番号が表示されます。

例)音声番号3を選んだとき

- 表示は10秒後に消えます。
- 「決定」を押しても消すことができます。



ヒント

- 音声番号表示が出ているときに「▲」または「▼」を押しても音声番号を選べます。

### ■ DTSデジタルサラウンドデコーダーを使い、DTS音声を楽しむとき

- 「音声」を押し、DTS音声を選ぶ

ビデオCD 音楽用CD

## ビデオCDや音楽用CDの音声を切り換えるときは

### ▶ 再生中に「音声」を押す

- 押すたびに、次のように切り換わります。



お知らせ

- DTS音声を聞くためには、DTSデジタルサラウンドデコーダーが必要です。(35ページ)
  - ディスクによっては、ディスクメニューで音声を切り換えるものがあります。(156ページ)
- 音声の切り換えかたは、ディスクの取扱説明書をご覧ください。



# 字幕を切り換える

複数の字幕(日本語、英語、フランス語など)が記録されているDVDビデオディスクの字幕を切り換えて楽しむことができます。



DVD

## 字幕を切り換える

リモコン

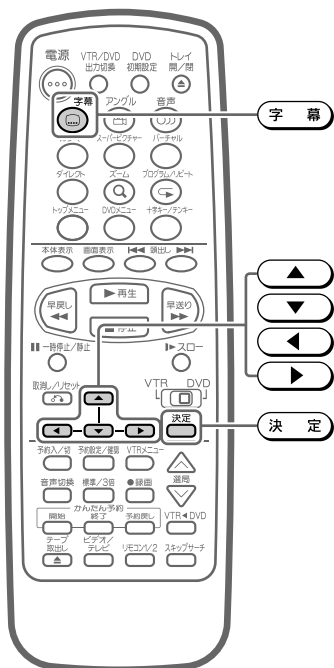

### 1 再生中に「字幕」を押す

- 現在再生されている字幕番号が表示され、字幕が出ます。
- 字幕の記録されていないディスクのときは「××」が表示されます。

画面表示

2 日本語

××

### 2 「字幕」を押して見たい字幕を選ぶ

- 選んだ字幕番号が表示されます。

例) 1 英語を選んだとき

1 英語

- 表示は10秒後に消えます。
- 「決定」を押しても消すことができます。

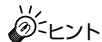

- 字幕番号表示が出ているときに「▲」または「▼」を押しても字幕番号を選べます。

DVD

## 字幕を消したいとき

上の手順2のときに「▶」または「◀」を押して「切」を選ぶ

切

- 表示は10秒後に消えます。
- 「決定」を押しても消すことができます。



- 「字幕」、「▲」または「▼」を押しても「切」を選べます。

# アングルを切り換える

DVDビデオディスクには複数のアングル(前方から撮影した映像や、後方から撮影した映像など)が記録されているディスクがあります。

そのようなディスクはアングルを切り換えて楽しむことができます。(マルチアングル)

DVD

リモコン

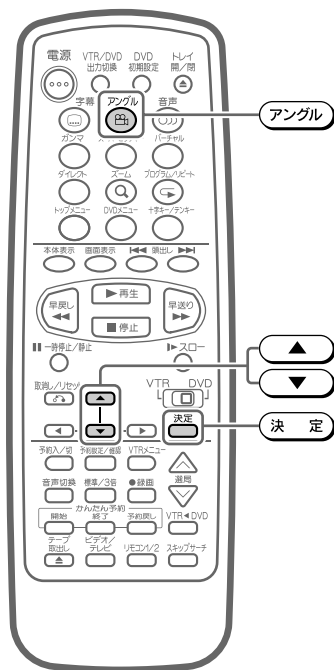

## アングルを切り換える

### 1 再生中に **アングル** を押す

DVD表示部

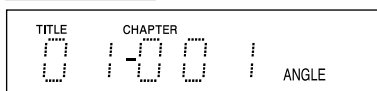

画面表示



- 現在再生されているアングル番号が表示されます。

お知らせ

- アングルが1つしか記録されていないディスクでは、アングル番号が表示されません。

ヒント

- アングルのあるシーンでは、DVD表示部に「ANGLE (アングル)」が点灯します。

### 2 アングル番号が表示されている間に **アングル** を押し、見たいアングル番号を選ぶ

例)アングル3を選んだとき



- 選んだアングル番号が表示されます。
- 表示は10秒後に消えます。
- **決定** を押しても消すことができます。

ヒント

- アングル番号表示が出ているときに **決定** または **決定** を押してもアングル番号を選べます。

ディスクによっては操作が異なりますので、ディスクの説明書をご覧ください。

# トップメニューからタイトルを選び再生する

DVDビデオディスクにはトップメニューが記録されているディスクがあります。そのようなディスクのトップメニューからタイトルを選び再生することができます。



DVD

リモコン

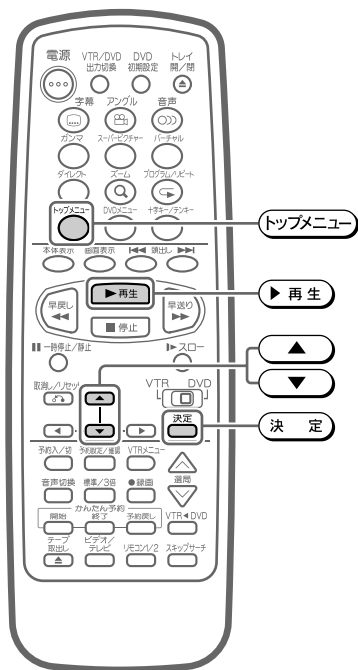

本体前面

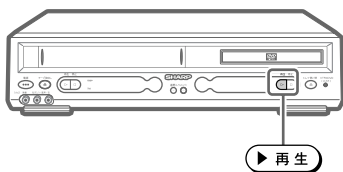

## 例) タイトルを選び再生する

### 1 トップメニューを押す

- トップメニュー画面が表示されます。

画面表示

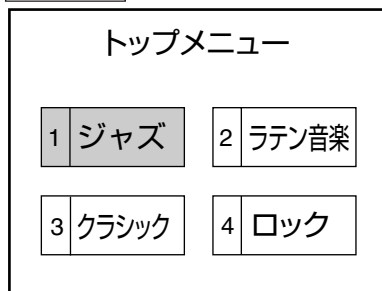

### 2 ▲ または ▼ を押して、タイトルを選ぶ

### 3 決定 または ▶再生 を押す

- 選んだタイトルが再生されます。

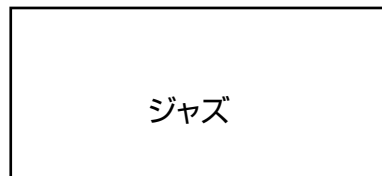

#### お知らせ

- 上の手順は、基本的な操作手順です。  
DVDビデオディスクによっては、手順が異なりますので、DVDビデオディスクの取扱説明書や画面に表示される手順に従って操作してください。  
DVDビデオディスクによってはトップメニューを「タイトル」という名称で説明しているものがあります。「タイトルキー」と説明しているボタンは本機の **トップメニュー** で操作してください。
- トップメニューが記録されていないときは、**トップメニュー** を押してもトップメニューは表示されません。

# ディスクメニューを使って再生条件を設定する

DVDビデオディスクにはディスクメニューの記録されているディスクがあります。そのようなディスクはディスクメニューから字幕や音声の言語や、ドルビーデジタル(5.1ch)/DTS音声を選び再生したり、ディスクガイドを表示させたりすることができます。

DVD

リモコン

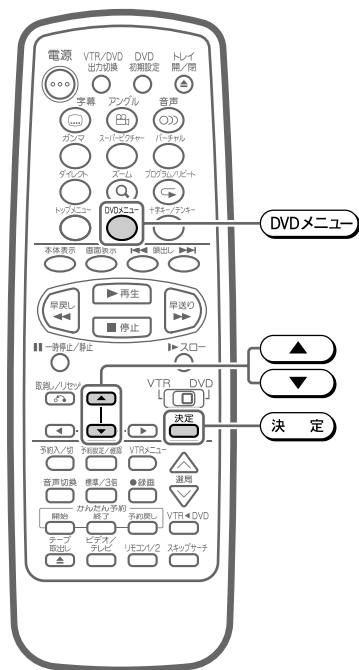

## 例) ディスクメニューで字幕を設定し再生するとき

1 DVDメニューを押す

画面表示

メニュー

- ディスクメニュー画面が表示されます。

2 ▲ または ▼ を押してディスクメニューから字幕の項目を選ぶ

例) 字幕を選んだとき

メニュー

- 1 サブタイトル
- 2 音声
- 3 字幕

3 決定を押す

- 字幕設定画面が表示されます。

4 ▲ または ▼ を押して字幕の言語を選ぶ

例) 英語を選んだとき

字幕設定

- 1 日本語
- 2 英語 (English)
- 3 フランス語 (Français)

5 決定を押す

- 設定した字幕の言語で再生されます。

他にも設定したい項目があるときは手順1から5を繰り返し設定する

お知らせ

- 上の手順は、基本的な操作手順です。  
DVDビデオディスクによっては手順が異なりますので、DVDビデオディスクの取扱説明書や、画面に表示される手順に従って操作してください。

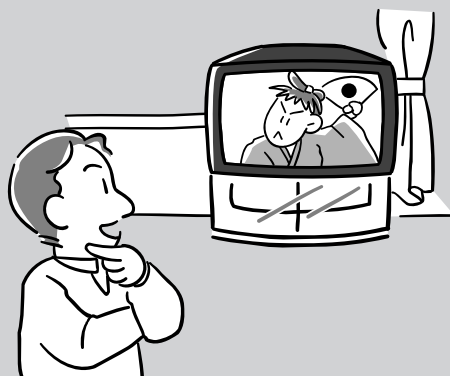

	ページ
故障かな?と思ったら .....	158
エラーメッセージについて .....	161
保証とアフターサービスよくお読みください .....	162
仕様 .....	163
お客様ご相談窓口のご案内 .....	165
用語の解説 .....	167
さくいん .....	170

# 故障かな？と思ったら

次のような現象は故障でない場合がありますので、修理サービスをお申し付けになる前につきのをお確かめください。

## ■ビデオ/DVD共通

こんなとき	ここをお確かめください	参照ページ
電源が入らない	<ul style="list-style-type: none"> <li>電源プラグがコンセントからはずれていませんか。</li> <li>各種安全装置が働いていることがあります。このときは、一度電源プラグをコンセントから抜き、再びコンセントに差し込んで電源を入れてください。</li> </ul>	29
リモコンで操作できない	<ul style="list-style-type: none"> <li>電池は正しく入っていますか。消耗していませんか。</li> <li>リモコンの発信部を本体に向けていますか。</li> <li>リモコンと本体の距離が離れすぎていませんか。また、本体の前に障害物はありませんか。</li> <li>VTR/DVD切換スイッチは正しく切り換わっていますか。</li> </ul>	40
映像が映らない	<ul style="list-style-type: none"> <li>VTR/DVD出力切換は正しく切り換わっていますか。</li> </ul>	36・37 37

## ■ビデオ

こんなとき	ここをお確かめください	参照ページ
ビデオテープが入らない	<ul style="list-style-type: none"> <li>各種安全装置が働いていることがあります。このときは、一度電源プラグをコンセントから抜き、約3時間後、再びコンセントに差し込んで電源を入れてください。</li> </ul>	29
ビデオテープが取り出せない	<ul style="list-style-type: none"> <li>電源プラグがコンセントからはずれていませんか。</li> <li>予約待機状態(予約ランプ点灯)になっていませんか。</li> </ul>	29 86
電源「切」時、ビデオ表示部が点灯しない	<ul style="list-style-type: none"> <li>電源オフ時刻表示設定が「切」になっていませんか。(「切」のときはビデオ表示部は点灯しません。)</li> </ul>	129
ビデオで選局ができない	<ul style="list-style-type: none"> <li>チャンネルスキップ設定をしていませんか。</li> <li>かんたん予約待機状態になっていませんか。</li> </ul>	55 107
地域番号でチャンネル設定をしたが映らない	<ul style="list-style-type: none"> <li>1局ずつチャンネルを個別設定してください。</li> </ul>	50
ビデオで選局した番組やテープを再生してもテレビに映像が映らない	<ul style="list-style-type: none"> <li>アンテナ線や映像・音声コードが正しく接続されていますか。</li> </ul>	26~30
アンテナ線だけで接続しているとき	<ul style="list-style-type: none"> <li>ビデオ表示部に「ビデオ」のマークが表示されていますか。</li> <li>テレビのビデオ専用チャンネル(1または2チャンネル)の調整がずれていませんか。</li> </ul>	36 62
映像、音声コードで接続したとき	<ul style="list-style-type: none"> <li>テレビの入力切換が、「ビデオ(外部)」になっていますか。</li> </ul>	36
●録画を押すと、ビデオテープが出る	<ul style="list-style-type: none"> <li>ビデオテープのツメが折れていませんか。ツメの折れたテープに録画するときは、ツメの部分にセロハンテープを二重に貼ってご使用ください。</li> </ul>	86
テレビ番組の録画ができない	<ul style="list-style-type: none"> <li>ビデオのチャンネル調整が、ずれていませんか。</li> </ul>	46
ビデオテープを再生してもカウンターが動かない	<ul style="list-style-type: none"> <li>テープの未録画部分では、カウンターの数字は変わりません。(未録画部分を探す目安としてお使いになれます。)</li> </ul>	99

0:00.00

こんなとき	ここをお確かめください	参照ページ
早送り・巻戻しのスピードが遅い	<ul style="list-style-type: none"> <li>T-60、T-90、T-120以外のビデオテープを使っていませんか。このとき早送り・巻戻しのスピードが遅くなることがあります。</li> </ul>	—
ビデオサーチ中に画面に横じまが出る	<ul style="list-style-type: none"> <li>ビデオサーチを始めるときや、再生に戻したとき一時的に画面が乱れることがあります。故障ではありません。</li> </ul>	—
再生画面がきれいに映らない	<ul style="list-style-type: none"> <li>手動でトラッキング調整をしましたか。</li> </ul>	94
	<ul style="list-style-type: none"> <li>ビデオテープにキズがついていませんか。他のビデオテープを再生して確かめてください。</li> </ul>	—
テレビ放送はきれいに映るのにビデオテープを再生するとザラザラした画面になる	<ul style="list-style-type: none"> <li>使用するにつれて、しだいにこのような症状が出る場合があります。「使用上のご注意」をご覧ください。</li> </ul>	16
3倍モードで記録されたビデオテープを再生したときに、映像が上下に乱れる	<ul style="list-style-type: none"> <li><b>▶再生</b> を2秒間押してください。(ビデオテープを取り出すと、もとの状態に戻ります。)</li> </ul>	94
Hi-Fi音が出ない	<ul style="list-style-type: none"> <li>音声表示が左右表示になっていますか。</li> </ul>	100
	<ul style="list-style-type: none"> <li>トラッキング調整が、ズれていませんか。</li> </ul>	94
映像は映るが音が出ない	<ul style="list-style-type: none"> <li>音声コードが正しく接続されていますか。</li> </ul>	29・30
かんたん予約録画ができない	<ul style="list-style-type: none"> <li>開始/終了時刻を正しく設定しましたか。</li> </ul>	107
	<ul style="list-style-type: none"> <li>予約設定時間にビデオを再生していませんか。</li> </ul>	107
	<ul style="list-style-type: none"> <li>予約録画を「入(予約ランプ点灯)」にしませんでしたか。</li> </ul>	107
予約した番組が録画できない	<ul style="list-style-type: none"> <li>日付、チャンネル、開始・終了時刻を正しくセットしましたか。</li> </ul>	110
	<ul style="list-style-type: none"> <li>本体の時計は合っていますか。</li> </ul>	44
	<ul style="list-style-type: none"> <li>予約ランプが点灯しましたか。</li> </ul>	112
	<ul style="list-style-type: none"> <li>1時間以上停電はありませんでしたか。ビデオ表示部に時刻を表示させたとき、時刻表示が点滅します。</li> </ul>	45・112
予約設定ができない	<ul style="list-style-type: none"> <li>予約(かんたん予約)録画中は予約設定ができません。</li> </ul>	120
チャンネルが設定できない	<ul style="list-style-type: none"> <li>チャンネルスキップが「入」になっていませんか。「切」に設定してください。</li> </ul>	55
リモコンで操作ができない	<ul style="list-style-type: none"> <li>ビデオ表示部「RC1」または「RC2」の表示が点滅表示していませんか。この場合は、本体とリモコンの設定がズれています。点滅している番号にリモコンの番号を合わせてください。</li> </ul>	127
朝7時、昼12時、夜7時になっても、ビデオ内蔵時計が合わない	<ul style="list-style-type: none"> <li>ビデオ内蔵時計が3分以上、ズれていませんか。(ジャストクロック(自動時刻合わせ)機能は1日3分以内の誤差を修正する機能です。)</li> </ul>	130
	<ul style="list-style-type: none"> <li>朝7時、昼12時、夜7時に、「ピッピッピッポーン」の時報音が放送されなかったとき、ジャストクロック機能ははたらきません。</li> </ul>	
	<ul style="list-style-type: none"> <li>朝7時、昼12時、夜7時の3分前にビデオを使っていませんか。(予約録画中を含む)</li> </ul>	

## 故障かな？と思ったら(つづき)

### ■DVD







こんなとき	ここをお確かめください	参照ページ
電源が入っているのに動かない	<ul style="list-style-type: none"> <li>DVD(リージョン番号2、ALL)、ビデオCD、音楽用CD以外のもが入っていませんか。</li> </ul>	14・15
再生画像が出ない(音声がでない)	<ul style="list-style-type: none"> <li>映像・音声コードが正しく接続されていますか。</li> </ul>	29・30
DVD表示部に、「— — — —」の表示が出て再生できない	<ul style="list-style-type: none"> <li>DVD(リージョン番号2、ALL)、ビデオCD、音楽用CD以外のもが入っていませんか。</li> <li>ディスクが汚れていませんか。ディスクに傷がありませんか。</li> <li>ディスクの表裏を間違えていませんか。</li> <li>ピックアップレンズが汚れています。ピックアップレンズのクリーニングは販売店にご相談ください。</li> <li>テレビの入力切替が「ビデオ(外部)」になっていますか。</li> <li>オーディオ機器の電源は入っていますか。</li> </ul>	14・15 16 133 17 37 —
MD(ミニディスク)で録音ができない	<ul style="list-style-type: none"> <li>DDDIGITAL出力を「D-PCM」にしましたか。</li> </ul>	76
MDとデジタル接続しCDを録音したときに、CDの曲番(トラック番号)とMDに記録された曲番(トラック番号)が一致しない	<ul style="list-style-type: none"> <li>ディスクにより曲間の無音期間が短い場合、曲が連続で記録されることがあり、トラック番号が実際に記録された曲数と合わない場合があります。</li> <li>CDをプログラム再生した場合や、ダイレクト再生した場合などにも、MDに記録された曲数と合わないことがあります。</li> </ul>	—
ドルビーデジタル(5.1ch)の音声にならない	<ul style="list-style-type: none"> <li>DDDIGITAL出力を「BITSTREAM」にしましたか。</li> <li>音声切替でドルビーデジタル音声にしましたか。</li> </ul>	76
絵や音が悪くなる	<ul style="list-style-type: none"> <li>汚れや傷のついたディスクを再生していませんか。</li> <li>スピーカーなどから振動が伝わっていませんか。</li> </ul>	16・133 —
DVDの再生で音がおかしく聞こえる	<ul style="list-style-type: none"> <li>DDDIGITAL出力レベルを「シフト」にしていると、音がおかしく聞こえる場合があります。そのようなときは「ノーマル」に設定してください。</li> </ul>	74
音が出ない	<ul style="list-style-type: none"> <li>DTS音声を選んでいませんか。本機はDTS音声が記録されているディスクを再生したとき、DTS音声を選んででも正常な音声が出ません。他の音声を選んでお楽しみください。</li> </ul>	152
音がおかしく聞こえる	<ul style="list-style-type: none"> <li>DDDIGITAL出力レベルを「ノーマル」に設定してお楽しみください。</li> </ul>	74
バーチャルドルビーサラウンドが働かない	<ul style="list-style-type: none"> <li>DDDIGITAL出力レベルを「ノーマル」に設定してお楽しみください。</li> </ul>	74

- 本機はマイコンを使用した機器です。外部からの雑音や妨害ノイズにより、正常に動作しないことがあります。そのようなときは一度電源を「切」にし、再度電源を入れ直してください。

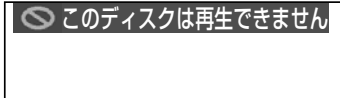
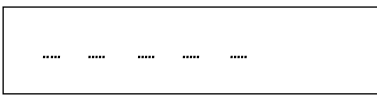

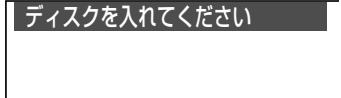
# エラーメッセージについて

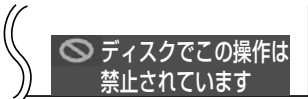
再生しようとしたディスクが正しくなかったり、操作を誤ったときは、DVD表示部とテレビ画面に次のような表示がでます。

テレビ画面表示	DVD表示部	エラーの内容
		<ul style="list-style-type: none"> <li>• ディスクに傷があるなど本機で再生できないディスクを入れたり、表裏逆に入れたとき。</li> </ul>
		<ul style="list-style-type: none"> <li>• リージョン番号が「2」「ALL」以外のDVDビデオディスクを入れたとき。</li> </ul>
		<ul style="list-style-type: none"> <li>• ディスクトレイにディスクが入っていないとき。</li> </ul>
		<ul style="list-style-type: none"> <li>• 誤った操作をしたとき。</li> </ul>
		<ul style="list-style-type: none"> <li>• この取扱説明書に記載されている操作を、ディスク側で禁止しているとき。</li> </ul>
		<ul style="list-style-type: none"> <li>• つづき再生の情報が登録されていないディスクで <b>▶再生</b> を押したとき</li> </ul>

# 保証とアフターサービスよくお読みください

## 保証書(別添)

- 保証書は「お買いあげ日・販売店名」等の記入をお確かめのうえ販売店から受け取ってください。
- 保証書は内容をよくお読みの後、大切に保存してください。

### 保証期間

お買いあげの日から1年間です。

保証期間中でも、有料になることがありますので、保証書をよくお読みください。

## 補修用性能部品の保有期間

- 当社は、DVDビデオプレーヤーの補修用性能部品を製造打切後、8年保有しております。
- 補修用性能部品とは、その製品の機能を維持するために必要な部品です。

## ご不明な点や修理に関するご相談は

- 修理に関するご相談ならびにご不明な点は、お買いあげの販売店、またはもよりのシャープお客様ご相談窓口(165~166ページ)にお問い合わせください。

## 修理を依頼されるときは **出張修理**

- 「故障かな?と思ったら」(158ページ)を調べてください。それでも異常があるときは使用をやめて、必ず電源プラグを抜いてから、お買いあげの販売店にご連絡ください。

### 保証期間中

修理に際しましては保証書をご提示ください。保証書の規定に従って販売店が修理させていただきます。

### 保証期間が過ぎているときは

修理すれば使用できる場合には、ご希望により有料で修理させていただきます。

### 修理料金のしくみ

修理料金は、技術料・部品代・出張料などで構成されています。

## ご連絡していただきたい内容

品名：Hi-Fiビデオ一体型DVDプレーヤー  
形名：DV-NC55  
お買いあげ日：(年月日)  
故障の状況：(できるだけ具体的に)  
ご住所：(付近の目印も合わせてお知らせください。)  
お名前：  
電話番号：  
ご訪問希望日：

## 便利メモ

お客様へ…  
お買いあげ日・販売店名を記入されると便利です。

お買いあげ日	販売店名
年 月 日	電話( ) —

技術料	故障した製品を正常に修復するための料金です。
部品代	修理に使用した部品代金です。
出張料	製品のある場所へ技術者を派遣する場合の料金です。

ご自分での修理はしないでください。  
たいへん危険です。

### 愛情点検



長年ご使用のDVDビデオプレーヤーの点検を!  
こんな症状はありませんか?

- 電源コードやプラグが異常に熱い。
- 映像が乱れたり、きれいに映らない。
- その他の異常や故障がある。

以上のような症状のときは、スイッチを切り、プラグをコンセントから抜いて使用を中止し、故障や事故の防止のため必ず販売店に点検をご依頼ください。なお、点検・修理に要する費用は販売店にご相談ください。

# 仕様

品名		Hi-Fiビデオ一体型DVDプレーヤー		
形名		DV-NC55		
信号方式		NTSC方式		
入出力端子	DVD/VTR共用出力端子	映像端子(1系統)	RCAピンジャック	
		音声端子(左右1系統)	RCAピンジャック	
	DVD専用出力端子	映像端子	S映像端子	
		音声端子	RCAピンジャック	
		デジタルオーディオIF 音声出力端子	同軸デジタル RCAピンジャック	
	ビデオ入力端子	映像端子(前面/後面2系統)	RCAピンジャック	
音声端子(前面/後面2系統)		RCAピンジャック		
VTR	VHF/UHF一軸アンテナ入力	75Ω		
	録画方法	輝度信号：FM記録方式 カラー信号：低域変換直接記録方式		
	テープ速度	33.4mm/秒(標準モード時)、11.1mm/秒(3倍モード時)		
	使用ビデオテープ	VHSタイプビデオカセットテープ		
	録画再生時間	最大9時間(T-180使用時)		
	巻戻し、早送り時間	約54秒(T-120使用時)		
	受信チャンネル	VHF1~12チャンネル、UHF13~62チャンネル、CATV C13~C63チャンネル		
	映像入力	入力レベル：1.0Vp-p	75Ω	
	映像出力	出力レベル：1.0Vp-p	75Ω	
	音声入力	入力レベル：300mv	50Ω	
	音声出力	出力レベル：300mv	300Ω	
	音声トラック数	3トラック(Hi-Fiサウンド2トラック・ノーマル1トラック)		
Hi-Fiサウンド特性	ダイナミックレンジ90dB、周波数特性20Hz~20kHz、ワウフラッター0.005%			
DVD	再生可能ディスク	DVD(リージョン番号「2」・「ALL」)、ビデオCD、音楽用CD		
	ビデオ出力(DVD/VTR共用出力端子)	出力レベル：1.0Vp-p 75Ω		
	S映像出力(DVD専用出力端子)	Y出力レベル：1.0Vp-p 75Ω		
		C出力レベル：0.286Vp-p 75Ω		
	音声出力	出力レベル：2Vrms(1kHz、0dB)		
	ビデオ信号	水平解像度	500本	
		S/N比	60dB	
	オーディオ信号	周波数特性	DVDリニアPCM再生時：4Hz~22kHz(48kHzサンプリング) 4Hz~44kHz(96kHzサンプリング) CD再生時：4Hz~20kHz(JEITA)	
		S/N比	CD再生時：100dB 1kHz(JEITA)	
ダイナミックレンジ		DVDリニアPCM音声：96dB(JEITA) CD再生時：96dB 1kHz(JEITA)		
全高調波歪み率		CD：0.006%以下(JEITA)		

## 仕様(つづき)

電源	AC100V 50/60Hz	
消費電力	23W	
待機時消費電力	時刻表示点灯時	2.2w
	時刻表示消灯時	0.5w
時計・タイマー予約バックアップ時間	約1時間	
使用温度範囲	5℃～35℃	
使用湿度範囲	動作湿度80%RH以下	
設置条件	動作姿勢水平	
外形寸法	幅430mmX奥行346.5mmX高さ99mm	
質量	5.1kg	

### 海外では使用できません

このDVDビデオプレーヤーを使用できるのは日本国内のみで、外国では放送方式、電源電圧が異なりますので使用できません。

〈This DVD video player is designed for use in Japan only and can not be used in any other country.〉

- 本機は**VHS**方式の長時間ビデオです。**VHS**マークのついたビデオテープ以外は使用できません。
- 本機の3倍モードで録画したビデオテープは標準モード専用**VHS**方式のビデオでは再生できません。
- 大切な録画の場合は、あらかじめ録画テストを行ない、録画状態をお確かめの上、ご使用ください。
- 万一、ビデオおよびビデオテープの不具合により、録画されなかった場合の録画内容の補償についてはご容赦ください。

- あなたが、テレビ(ラジオ)放送や録画(レコード録音)物などから録画(録音)したものは、個人として楽しむなどのほかは著作権法上の権利者に無断で使用できません。

# お客様ご相談窓口のご案内

シャープ製品の修理・お取扱い・お手入れについてのご相談ならびにご依頼はお買いあげの販売店へ

なお、転居されたり、贈答品などで保証書記載の販売店にご相談できない場合は、下記の窓口にご相談ください。

- 製品の故障や部品のご購入などのご相談は…………… **修理ご相談窓口** へ  
(注) \*印の窓口は「持ち込み修理及び部品購入」のご相談窓口です。
- 製品に対するご意見・ご要望などは…………… **一般ご相談窓口** へ

## 修理ご相談窓口

出張修理のご相談はCSセンターにご連絡ください。

受付時間:月曜日～土曜日 午前9時～午後5時40分

(日曜日、祝日など弊社休日には休ませていただきます。)

## シャープエンジニアリング株式会社

担当地域	拠点名	電話番号	所在地	担当地域	拠点名	電話番号	所在地		
北海道	CSセンター	(011)641-4690	札幌市西区二十四軒1条7-3-17 北見市三輪435 帯広市西8条南3-17 苫小牧市本町2-6-10 室蘭市中島町1-9 釧路市光陽町8-13 旭川市一条通4-左10 函館市五稜郭町31-17	東京都	*城南	(03)3776-2419	東京都大田区南馬込1-5-15		
	[*札幌]	(011)641-4685			*城北	(03)3972-4195	東京都板橋区東新町1-33-11		
	北見	(0157)36-4649			*世田谷	(03)3707-3345	東京都世田谷区用賀3-8-18		
	帯広	(0155)21-6925			*田端	(03)5692-7765	東京都北区東田端2-13-17		
	苫小牧	(0144)34-7740			*三多摩	(042)586-6059	日野市日野台5-5-4		
	室蘭	(0143)45-4649			CSセンター	(03)5692-7722	横浜市磯子区中原1-2-23 平塚市田村1381 相模原市横山2-2-12		
	釧路	(0154)25-4649			*横浜	(045)753-4647			
	旭川	(0166)25-4649			*湘南	(0463)54-4738			
	函館	(0138)51-4649			函館市	(0427)59-4195	*相模原	(0427)59-4195	
青森県	青森	(0177)38-0281	青森市妙見3-3-4	山梨県	CSセンター	(03)5692-7722	甲府市富竹2-1-17		
	弘前	(0172)27-4649	弘前市豊田3-5-1	[*山梨]	(055)228-5375				
	八戸	(0178)44-4649	八戸市小中野2-8-16	静岡県	CSセンター	(054)285-9360			
秋田県	秋田	(018)863-4649	秋田市川尻野大川反170-56	[*静岡]	(054)285-9340	静岡市曲金6-8-44			
	横手	(0182)33-4649	横手市横手町六の口5	*沼津	(0559)22-5249	沼津市宮前町11-4			
岩手県	岩手	(019)638-6087	紫波郡矢野町流通センター南3-1-1	*浜松	(053)463-4680	浜松市植松町1476-2			
	釜石	(0193)23-4649	釜石市上中島町4-6-43	長野県	CSセンター	(026)293-6612	松本市芳野8-14 長野市篠ノ井塩崎東田沢6877-1		
宮城県	CSセンター	(022)288-9250	仙台市若林区卸町東3-1-27		*松本	(0263)27-4694			
	[*宮城]	(022)288-9142			*長野	(026)293-6262			
山形県	山形	(023)631-4649	山形市飯田2-7-43	愛知県	CSセンター	(052)332-5880	名古屋市市中川区山王3-5-5 岡崎市柿田町1-21 豊橋市下地町橋口17-1		
	酒田	(0234)24-4649	酒田市大町19-5	[*名古屋]	(052)332-2623				
福島県	福島	(024)945-4649	郡山市安積町荒井方八丁33-1	*岡崎	(0564)24-2343				
	会津若松	(0242)25-4649	会津若松市山見町41-2	*豊橋	(0532)53-4647				
	いわき	(0246)28-4649	いわき市自由ヶ丘37-10	岐阜県	CSセンター	(052)332-5880	岐阜市六条南3-12-9		
新潟県	CSセンター	(025)285-1513	新潟市上所中1-7-21 長岡市栞田屋町崩2600		[*岐阜]	(058)273-4969			
	[*新潟]	(025)285-3663		三重県	CSセンター	(052)332-5880	津市栗真町屋町蒲池328		
[*長岡]	(0258)23-1819	栃木県	CSセンター	(059)232-6300	富山県	CSセンター		(076)269-1875	富山市金泉寺71-1
群馬県	CSセンター		(03)5692-7722	[*富山]		(076)451-2459			
	[*群馬]		(027)252-4706	石川県		CSセンター	(076)269-1875	石川郡野々市町御経塚町1096-1	
	茨城県	CSセンター	(03)5692-7722	[*金沢]	(076)249-2434				
[*茨城]	(029)241-4930	群馬市間屋町1-3-7	福井県	CSセンター	(076)269-1875	福井市北四ツ居町625			
[*南茨城]	(0298)57-9130			[*福井]	(0776)54-2459				
埼玉県	CSセンター	(03)5692-7722	水戸市千波町1963 つくば市栗原2857-9	滋賀県	CSセンター	(06)6795-2899	大津市栗林町11-35 彦根市東沼波町133		
	[*埼玉中央]	(048)666-7987			[*滋賀]	(077)545-4692			
	[*埼玉東]	(0489)78-7101			*彦根	(0749)24-4643			
千葉県	CSセンター	(03)5692-7722	大宮市宮原町2-107-2 越谷市南荻島346-1	京都府	CSセンター	(06)6795-2899	京都市南区上鳥羽菅田町48 福知山市末広町6-13		
	[*千葉]	(043)299-8840			[*京都]	(075)672-2378			
	*西千葉	(0473)68-4766			*北近畿	(0773)23-9151			
	*東千葉	(0479)79-1181			大阪府	CSセンター		(06)6795-2800	大阪市浪速区恵美須西1-2-9 堺市老松町1-39 大阪市平野区加美南3-7-19 貝塚市沢1215 茨木市鮎川5-15-3
	*木更津	(0438)37-7912				[*大阪]		(06)6643-5331	
東京都	CSセンター	(03)5692-7722	東京都墨田区石原2-12-3	*堺	(0722)45-4651				
	[*江東]	(03)3626-4642		*大阪TC	(06)6794-5611				
				*南大阪	(0724)31-1950				
				*北大阪	(0726)34-4519				

困ったときは

# お客様ご相談窓口のご案内(つづき)

担当地域	拠点名	電話番号	所在地	担当地域	拠点名	電話番号	所在地
(兵庫県)	[ *阪神	(06) 6421-4877	尼崎市猪名寺 3-2-10	香川県	CSセンター	(087) 823-5513	
兵庫県	CSセンター	(06) 6795-2899		[ *香川	(087) 823-4901		高松市朝日町 6-2-8
	[ *兵庫	(078) 791-1541	神戸市須磨区弥栄台 3-15-2	徳島県	CSセンター	(088) 625-4684	
	[ *神戸	(078) 453-4651	神戸市東灘区魚崎北町 1-6-18	[ *徳島	(088) 625-4654		徳島市中常三島町 3-11-14
	[ *姫路	(0792) 66-1819	姫路市青山 5-7-7	愛媛県	CSセンター	(089) 971-4729	
奈良県	[ *豊岡	(0796) 23-7515	豊岡市九日市上町下畑 77-1	[ *愛媛	(089) 971-4563		松山市高岡町 178-1
	CSセンター	(06) 6795-2899		高知県	CSセンター	(088) 882-4021	
	[ *奈良	(0743) 53-6693	大和郡山市美濃庄町 492	[ *高知	(088) 882-4635		高知市高須 960-1
和歌山県	[ *奈良南	(0745) 65-1492	御所市茅原 4-3	福岡県	CSセンター	(092) 586-1122	
	CSセンター	(06) 6795-2899		[ *福岡	(092) 572-4652		福岡市博多区井相田 2-12-1
	[ *和歌山	(073) 445-4615	和歌山市西小二里 2-4-91	[ *南福岡	(0942) 45-8211		久留米市御井旗崎 3-7-14
鳥取県	[ *南紀	(0739) 25-3121	田辺市稲成町 441-1	[ *北九州	(093) 592-4677		北九州市小倉北区大手町 6-1-2
	鳥取	(0857) 27-8831	鳥取市青葉町 2-204	佐賀県	CSセンター	(092) 586-1122	
岡山県	CSセンター	(086) 292-1707		[ *佐賀	(0952) 24-9450		佐賀市鍋島町八戸五本松籠 2043-2
	[ *岡山	(086) 292-1709	都窪郡早島町矢尾 828	長崎県	CSセンター	(095) 844-1870	
島根県	CSセンター	(0852) 24-4811		[ *長崎	(0957) 52-3511		大村市古賀島町 613-3
	[ *松江	(0852) 24-4810	松江市西津田 3-1-10	佐世保	(0956) 32-6666		佐世保市白岳町 107-5
広島県	CSセンター	(082) 874-8071		大分県	CSセンター	(097) 552-9416	
	[ *広島	(082) 874-8149	広島市安佐南区西原 2-13-4	[ *大分	(097) 552-2313		大分市松原町 3-5-3
	CSセンター	(0824) 28-7448		熊本県	CSセンター	(096) 366-7070	
	[ *東広島	(0824) 28-7490	東広島市八本松東 4-3-30	[ *熊本	(096) 364-4777		熊本市新屋敷 3-15-17
	CSセンター	(0849) 51-7644		天草	(0969) 23-8711		本渡市港町 19-3
山口県	[ *福山	(0849) 51-7654	福山市津之郷町津之郷上開地	宮崎県	CSセンター	(0985) 31-1823	
	CSセンター	(083) 972-0870		[ *宮崎	(0985) 31-1832		宮崎市原町 4-1-2
	[ *山口	(083) 972-0891	吉敷郡小郡町若草町 4-1-2	鹿児島県	CSセンター	(099) 253-0250	
[ *東山口	(0833) 44-0923	下松市西豊井 173-1	[ *鹿児島	(099) 253-4600		鹿児島市鴨池新町 12-1	

## 沖縄シャープ電機株式会社

担当地域	拠点名	電話番号	所在地	担当地域	拠点名	電話番号	所在地
沖縄県	那覇	(098) 861-0866	那覇市曙 2-10-1	鹿児島県	奄美	(0997) 53-4777	名瀬市塩浜町 8-1
	先島	(09807) 3-3603	平良市下里 214-4				

## 一般ご相談窓口

### シャープ株式会社

東日本相談室	TEL (043) 297-4649	FAX (043) 299-8280	〒261-8520	千葉市美浜区中瀬 1-9-2
西日本相談室	TEL (06) 6621-4649	FAX (06) 6792-5993	〒547-0003	大阪市平野区加美南 4-3-41

受付時間:月曜日～土曜日 午前9時～午後6時  
(日曜日、祝日など弊社休日は休ませていただきます。)

### シャープエンジニアリング株式会社

北海道支店消費者相談室	(011) 642-4649	〒063-0801	札幌市西区二十四軒1条 7-3-17
東北支店消費者相談室	(022) 288-9147	〒984-0002	仙台市若林区卸町東 3-1-27
首都圏支店消費者相談室	(03) 3893-4649	〒114-0013	東京都北区東田端 2-13-17
中部支店消費者相談室	(052) 332-4649	〒454-8721	名古屋市中区山王 3-5-5
近畿支店消費者相談室	(06) 6794-7041	〒547-8510	大阪市平野区加美南 3-7-19
中国支店消費者相談室	(082) 874-4649	〒731-0113	広島市安佐南区西原 2-13-4
四国支店消費者相談室	(087) 823-4901	〒760-0065	高松市朝日町 6-2-8
九州支店消費者相談室	(092) 572-4655	〒816-0081	福岡市博多区井相田 2-12-1

受付時間:月曜日～金曜日 午前9時～午後5時40分  
(土・日曜日、祝日など弊社休日は休ませていただきます。)

所在地・電話番号・受付時間などは変わることがありますので、その節はご容赦願います。(01.01)

# 用語の解説

用語	説明
19ミクロンヘッド	ジャストトラック構造により、3倍モードが高画質でお楽しみいただけます。
CATV	ケーブルテレビ(有線放送)のことです。
CMオートスキップサーチ	ステレオ以外の放送録画テープでコマーシャルなど(ステレオ部分)を再生時にオートでスキップ(サーチ)させる機能です。
CMカット	予約録画時にドラマなど(二重音声放送やモノラル放送)を録画し、コマーシャル(ステレオ放送部分)を自動的にカットする機能です。
DTS	デジタルシアターシステムズ社が開発した、劇場向けデジタル音声システムのことです。音声6chを使って、正確な音場定位とリアルな音響効果が得られます。DTS対応プロセッサやアンプとの接続で映画館のような音声が楽しめます。
Hi-Fi(音声)	Hi-Fiビデオで録音・再生される高音質の音声です。(映像と同じように、回転ヘッドで録音・再生されます。)
S-VHSソフト再生	簡易的に、S-VHSのソフトが再生できる機能です。 S-VHS本来の高画質(水平解像度400本以上)再生はできません。
頭出し	ビデオ … 頭出し信号(VISS)を書き込んだ場面を指定して探すことです。 DVD …… 再生中のチャプター(トラック)の先頭に戻る、または次のチャプターに進む機能です。
オートイジェクト	ビデオテープの入れかたが不完全なため途中で詰まったとき、ビデオテープが自動的に出てくる機能です。
オートキャンセラー	ツメの折れたビデオテープで、録画や予約をしようとするときに自動的にビデオテープが出てくる機能です。
オート再生	ツメの折れたビデオテープを入れると自動的に電源が入り再生を始める機能です。
オートリピート	1本のテープを繰り返し、何度も再生する機能です。
オートリワインド	録画や再生中にテープが終わりになると、自動的に巻き戻しをした後、電源が切れ、テープが出てくる機能です。
画面表示	テレビ画面に、「チャンネル」「動作表示」などを表示する機能です。
かんたん予約	24時間以内の番組をかんたん予約「開始」「終了」ボタンを押すだけで予約できる機能です。
視聴制限(パレンタルレベル)	DVDビデオディスクの中には、視聴者の年齢に合わせて、ディスクを見るための規制レベルが設定されているものがあります。そのようなディスクを再生したときの規制レベルを本機は設定することができます。
ジャストクロック機能 [自動時刻合わせ]	放送局(NHK教育)の時報音「ピッピッピッポーン」を利用して、1日3回(朝7時、昼12時、夜7時)ビデオ内蔵時計の3分以内の誤差を自動的に修正する機能です。 (上記の時間帯に時報音が放送されていない場合は、内蔵時計は修正されません。)

## 用語の解説(つづき)

用語	説明
初期設定	本機でディスクを再生して楽しむための、映像出力設定や視聴制限(パレンタルレベル)などを設定します。
スキップサーチ	ボタンを押す回数により、時間を指定して不要な内容をとばしてビデオの映像を見ることができる機能です。(最大2分ぶん)
ズーム	テレビ画面で見ているディスクの映像の一部を、拡大表示する機能です。
タイトル	DVDビデオディスクに複数の映画が入っているときなど、各映画の題名(タイトル)などをいいます。
チャプター	ディスクのタイトル中にある章をチャプターといいます。
チャンネルスキップ	本体のチャンネル選局をしたときに放送のないチャンネルをとばして選局できる機能です。
つづき再生	ディスクの再生中に一度停止すると、停止した位置を本機がメモリーし、停止した位置から続けて再生することができる機能です。
つなぎ録り	1本のビデオテープに2つ以上の番組などを、録画一時停止を使ってつなぎ目をより正確な位置で録画することです。
ディスクメニュー	DVDビデオディスクに記録されているメニューで、字幕の言語や吹き替え音声などを選ぶことができます。
デジタルガンマ	暗部の階調を補正し、暗いシーンでもディスクの映像を見やすくする機能です。
デジタルスーパーピクチャー	ディスクの映像を細部までくっきりと再現する機能です。
トップメニュー	DVDビデオディスクで、再生するチャプターや字幕の言語などを選ぶメニューのことです。DVDビデオディスクによっては、トップメニューのことを「タイトル」と呼んでいるものもあります。
トラッキング調整	テープ再生時の画面にノイズが出たとき、そのノイズを少なくして最適な画面に調整することです。
トラック	音楽用CDなどの各曲をトラックといいます。
ドルビーデジタル(5.1ch)/ドルビーサラウンド(プロロジック)	ドルビー社が開発した立体音響効果のことをいいます。ドルビーデジタル(5.1ch)対応プロセッサやアンプとの接続で、映画館のようなディスクの再生音声が楽しめます。
ドルビーデジタル出力レベル設定	DVDビデオディスクの再生で、ドルビーデジタル音声の平均音声を上げるかどうかを設定する機能です。
バーチャルドルビーサラウンド	ドルビーデジタル(5.1ch)やドルビーサラウンド(プロロジック)の音声を2chの音声中にダウンミックスし、拡がりのあるディスクの再生音声が楽しめるサラウンド機能です。
<div style="display: flex; align-items: center; gap: 10px;"> <div style="border: 1px solid black; padding: 2px 5px;">4 : 3</div> <div style="border: 1px solid black; padding: 2px 5px;">PS</div> </div> <p style="text-align: center;">パンスキャン</p>	<p>4 : 3のテレビと本機を接続しワイド(16 : 9)記録のディスクを再生したときに、再生画像の左右をカットし4 : 3のサイズにする機能です。</p> <div style="border: 1px solid black; padding: 5px; width: fit-content; margin-left: auto; margin-right: auto;">テレビ画面</div>



用語	説明
ピックアップレンズ	ディスクに記録されている信号を、光学的に読み取る部分のことです。
ぴったり録画	標準モードでテープを予約録画中に、標準モードのままではテープが不足する場合、途中で自動的に3倍モードに切り換えて録画切れを防ぐ機能です。
吹き替え音声	DVDビデオディスクの特長の一つで、オリジナルの音声(英語など)と吹き替えの音声(日本語など)を一枚のディスクに収録し、切り換えて再生音声を楽しめる機能です。
ブルーバック	放送のないチャンネルや放送が終了したチャンネルを選んだとき、またはビデオテープの無記録部分を再生したときに、不快なノイズ映像を自動的にブルー(青色)画面に切り換える機能です。
プレイバックコントロール(PBC)	ビデオCDの再生方式の一つで、再生したときに画面に表示される情報を対話形式で選ぶことができる機能です。
マルチアングル	DVDビデオディスクの特長の一つで、同じ画像を角度を変えて撮影したものを、一枚のディスクに収録し、アングルを変えて再生画像を楽しむ機能です。(マルチアングル記録のディスクで楽しめる機能です。)
マルチ音声	DVDビデオディスクの特長の一つで、同じ画像に対して異なる音声をいくつも記録し、音声を切り換えて楽しめる機能です。(マルチ音声記録のディスクで楽しめる機能です。)
リージョン番号 (再生可能地域番号)	DVDは、各国に合わせて再生できるソフトが決められています。その再生できるディスクの番号をリージョン番号といいます。
リニアPCM音声	音楽用CDに用いられている信号記録方式です。
リモコン番号	本機のビデオ部を操作するためのリモコンの信号の種類です。リモコンの番号は、「RC1」「RC2」の2種類があります。
<div style="display: flex; align-items: center; gap: 10px;"> <div style="border: 1px solid black; padding: 2px 5px;">4 : 3</div> <div style="border: 1px solid black; padding: 2px 5px;">LB</div> </div> レターボックス	4 : 3のテレビと本機を接続しワイド(16 : 9)記録のディスクを再生したとき、上下に黒い帯のある画像で再生される機能です。 <div style="float: right; border: 1px solid black; width: 60px; height: 40px; margin-top: 10px;"></div>

# さくいん

## あ

頭出し	98(ビデオ),136(DVD)
アングル	154
アンテナ再生連動モード	63
裏番組録画	108
映像出力設定	68
エラーメッセージ	161
オートイジェクト	86
オートキャンセラー	104
オート再生	88
オートスタート	133
オートパワーオン	86
オートリピート	95
オートリワインド	88
音声	152
音声言語	78
音声出力設定	74

## か

拡大表示(ズーム)	139
画面表示	64(ビデオ),83(DVD)
ガンマ	150
かんたん予約	106
決定	42(ビデオ),69(DVD)
言語コード	81
個別設定	50
コマ送り再生	90(ビデオ),138(DVD)

## さ

再生可能地域番号	14
再生	88(ビデオ),134(DVD)
時刻設定	44
視聴制限	70
自動設定	48
字幕	153
ジャストクロック	130
初期設定	66~84
スーパーピクチャー	151
ズーム(拡大表示)	139
スロー再生	90(ビデオ),138(DVD)
静止画再生	90(ビデオ),138(DVD)

## た

タイマー表示	107
タイトル	140,142,144,155
タイムサーチ	141
ダイレクト再生	140,141
ダイレクト	140,141
ダビング	122
地域コード一覧表	58
地域コード早見表	56
チャプター	136,141,142,146
チャンネルスキップ	55
停止	88(ビデオ),134(DVD)
ディスク	
一般事項	14~16
入れる	133
再生する	134
取り出す	133
トレイ	133
メニュー	156
ディスク言語	78
デコーダー	35
デジタルガンマ	150
デジタルスーパーピクチャー	151
テレビ	
接続する	29,30
電源	36
動作表示	64(ビデオ),84(DVD)
同軸デジタル出力端子	34,35
トップメニュー	155
トラッキング調整	94
トラック	136,143,148
ドルビー	
デジタル(5.1ch)	76,82,149,152,156
プロロジック	82,149

## は

バーチャルドルビーサラウンド	149
パスワード	71
早送り/早戻し	89(ビデオ),137(DVD)
パレンタルレベル	70
パンスキャン	68
ピックアップレンズ	17

<b>ビデオテープ</b>	
入れる	86
種類	86
取り出す	86
録画時間	86
吹き替え音声	152
ブルーバック	43
プレイバックコントロール	134,136
プログラム再生	144~148
本体表示	83(ビデオ),128(DVD)

## ま

マルチアングル	154
マルチ音声	152
モード設定	41

## や

### 予約

予約待機状態	112
予約待機中に本機を使う	117
予約内容の確認	115
予約内容の取り消し	115
予約内容を変更	116
予約録画	110
予約ランプ	112

## ら

リージョン番号	14
リニアPCM音声	82,152
リモコン	22,23
レターボックス	68
録画モード	105
ローディング	84,133

## わ

ワイドDVD出力	68
----------	----

## 英数字

4:3	68,69
16:9	68,69
CMオートスキップサーチ	96
CMカット	113
DTS音声	76,82,152,156
DVDメニュー	156
Hi-Fi音声	100
LB(レターボックス)	68
PBC	134,136
PS(パンスキャン)	68
S.ピクチャー	92
S-VHSソフト再生	88
VTRメニュー	42

お問い合わせは、お客様ご相談窓口へ

- この製品についてのご意見・ご質問  
「一般ご相談窓口」へお申し付けください。

東日本相談室

☎ (043)297-4649

FAX(043)299-8280

〒261-8520 千葉市美浜区中瀬1-9-2

西日本相談室

☎ (06)6621-4649

FAX(06)6792-5993

〒547-0003 大阪市平野区加美南4-3-41

受付時間：月曜日～土曜日 午前9時～午後6時  
(日曜日、祝日など弊社休日は休ませていただきます。)

その他の地域にお住まいのかたは、「お客様ご相談窓口のご案内」の「一般ご相談窓口」(**166**ページ)へお申し付けください。

- 製品の故障や部品のご購入などの相談  
「修理ご相談窓口」へお申し付けください。  
(くわしくは、**165**ページをご覧ください。)

修理サービスを依頼される前に、**158～160**ページの「故障かな?と思ったら」をもう一度お読みください。

## シャープ株式会社

本 社	〒545-8522	大阪市阿倍野区長池町22番22号 電話(06)6621-1221(大代表)
AVシステム事業本部	〒329-2193	栃木県矢板市早川町174番地 電話(0287)43-1131(大代表)