

初期化する ～ BD / DVDディスクを再初期化する～

注) ディスクに保存していた番組は初期化操作ですべて消去されて元には戻りませんので、お客様の御了承の上で操作ください。

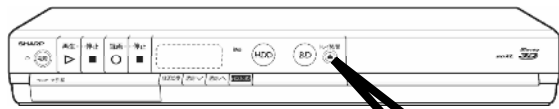

レコーダー



レコーダーのリモコン

レコーダーのリモコンまたは本体前面

本体前面の「トレイ開/閉」またはレコーダーリモコンの「開/閉」を押す

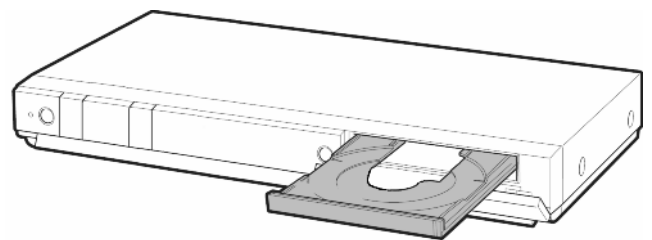

トレイが開く

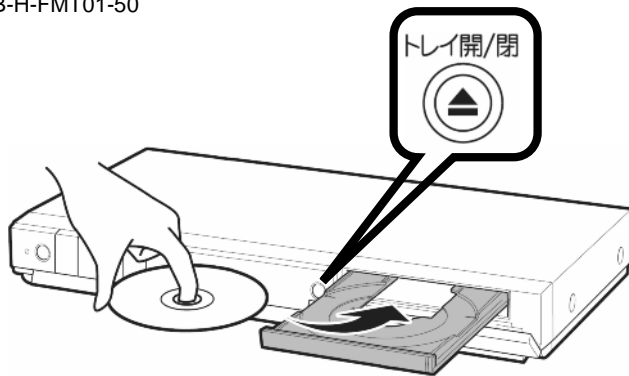

レコーダー

ディスクは光っている面を下にして置きます

レコーダーのリモコンまたは本体前面

ディスクをトレイに置き、本体前面の「トレイ開/閉」またはレコーダーリモコンの「開/閉」を押す



レコーダーのリモコン

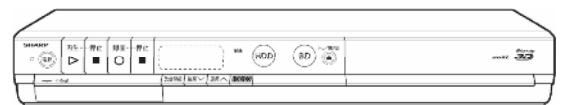

トレイが閉まる

テレビ画面に「ディスク読み込み中」と表示され、表示が消えるまで待ちます

レコーダーのリモコン

「ホーム」を押す

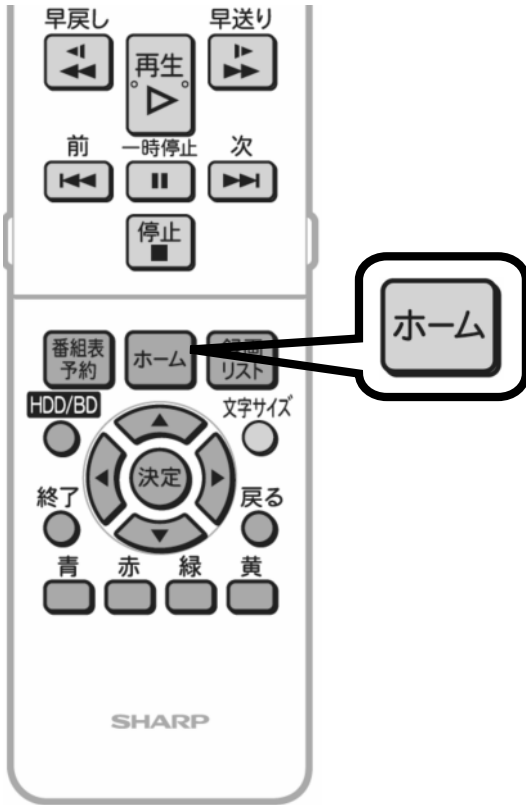

レコーダーのリモコン

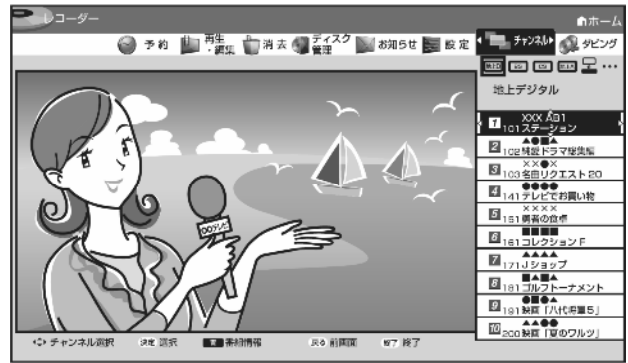

テレビ画面にホームメニューが映る

レコーダーのリモコン

左右の三角矢印で「ディスク管理」を選び「決定」を押す

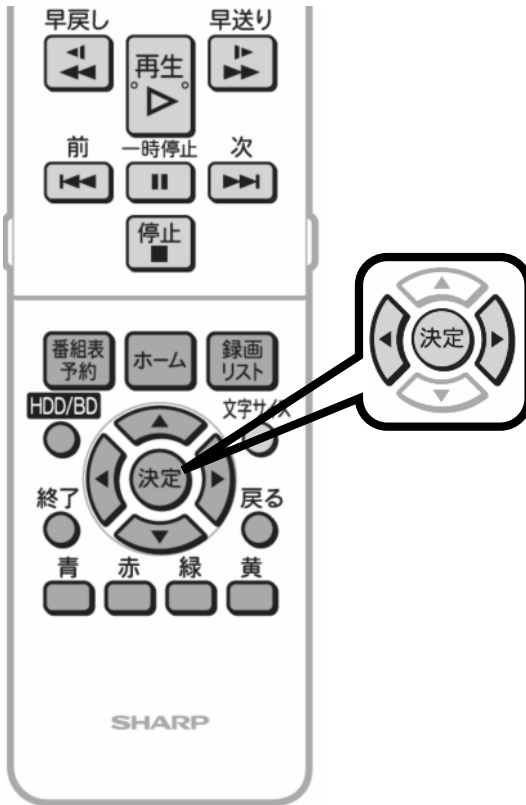

レコーダーのリモコン

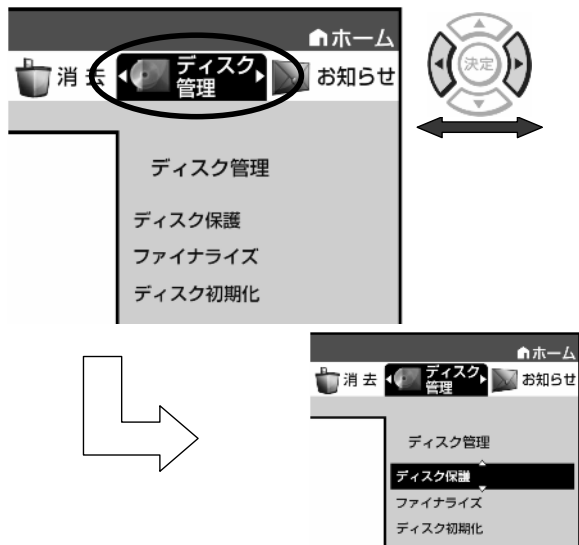

ディスク管理メニューが映る

レコーダーのリモコン

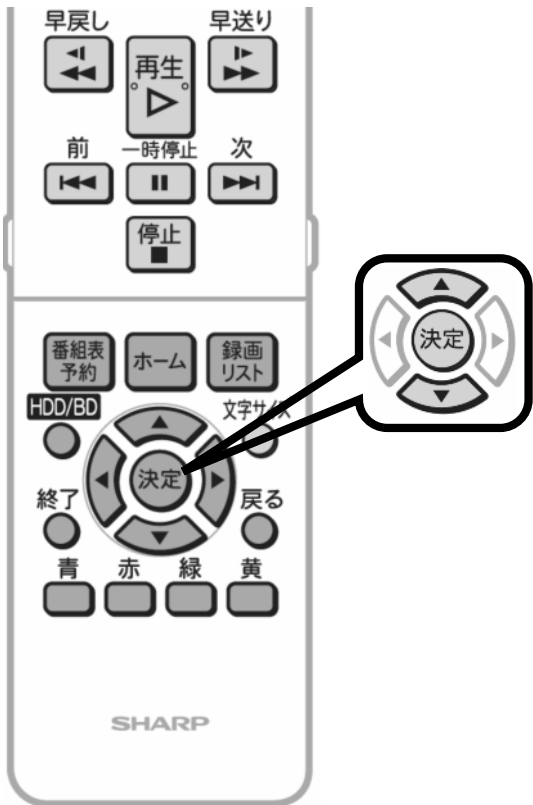

レコーダーのリモコン

上下の三角矢印で
「ディスク初期化」を選び
「決定」を押す



初期化種類の選択画面が表示される

レコーダーのリモコン

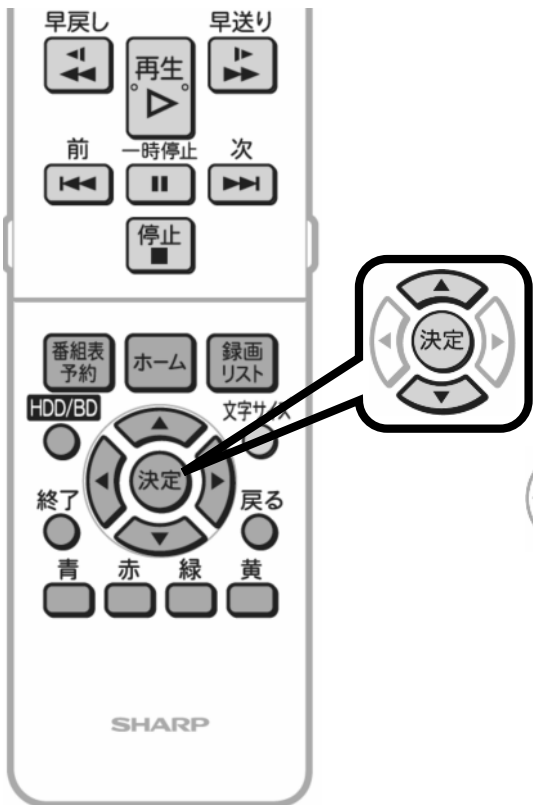

レコーダーのリモコン

上下の三角矢印で
初期化の種類を選び
「決定」を押す

例: BDディスクの場合は「BD初期化」を選ぶ

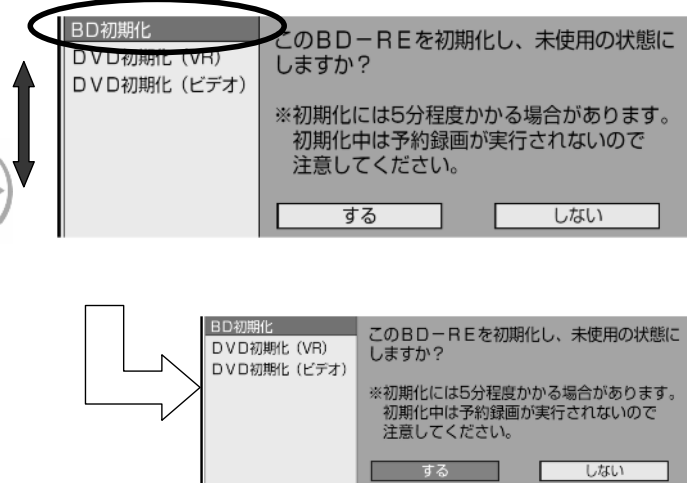

初期化実行の選択画面に換わる

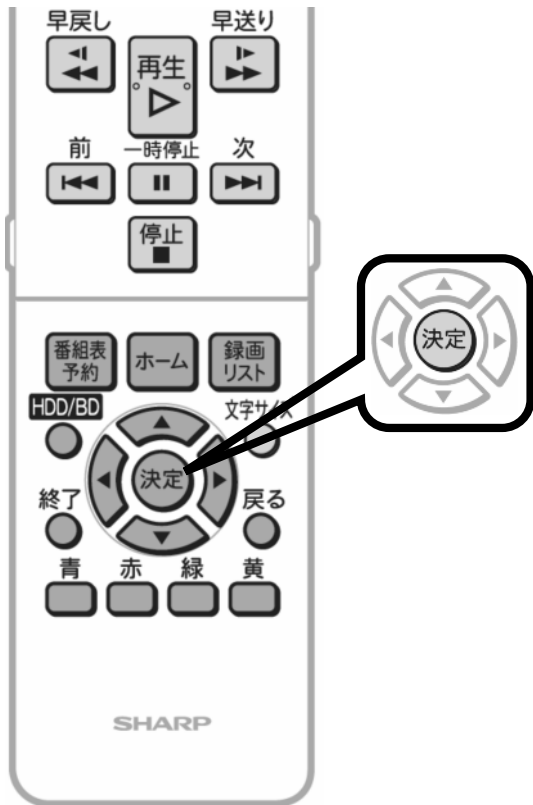

レコーダーのリモコン

「する」で「決定」を押す

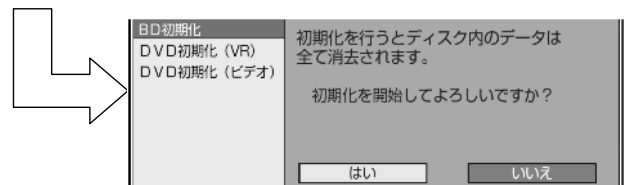
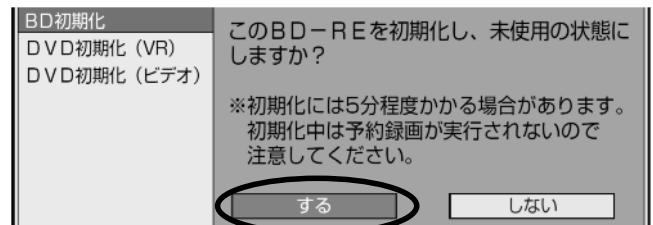

初期化開始の確認画面に換わる

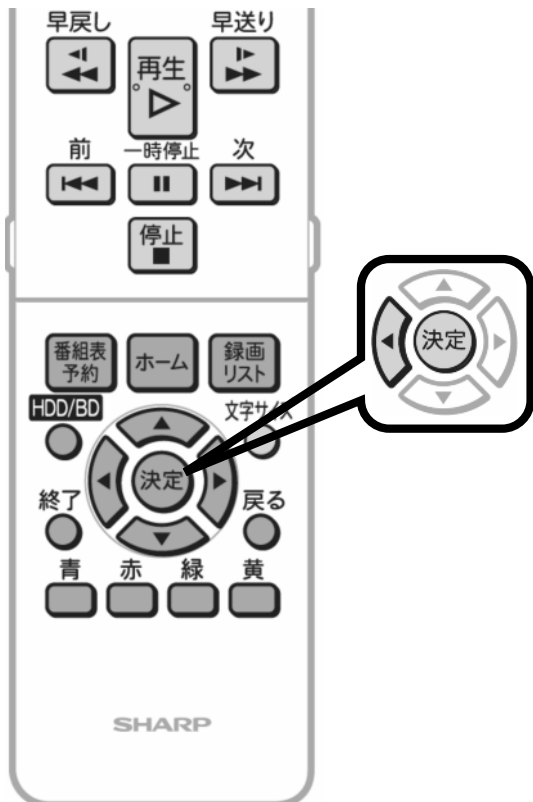

レコーダーのリモコン

左の三角矢印で「はい」を選び「決定」を押す

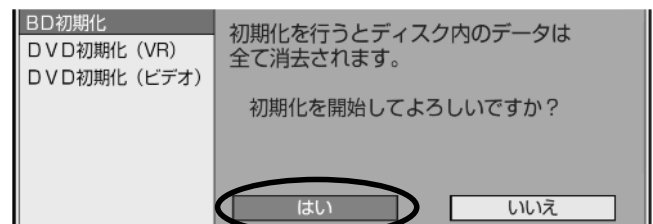

初期化進行状態が100%になるまで待ちます
初期化進行状態の表示が消える

以上で、ディスクの初期化は完了です