

# 再生する

～ HDD・BD・DVD再生時に便利な機能～

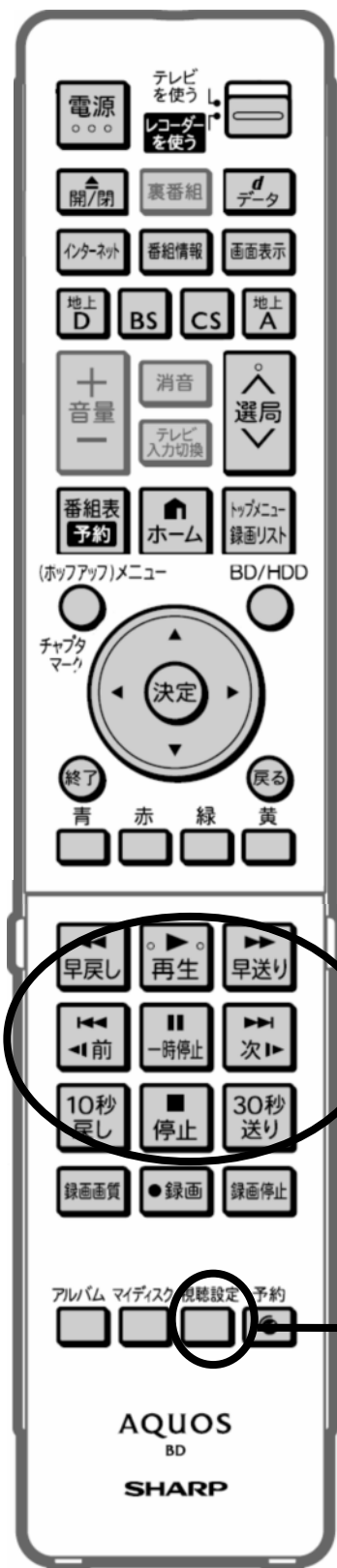

レコーダーのリモコン

## 早送り・早戻し再生

見たい場面を映像を見ながら探す

## スキップ

チャプター(章)の頭出しをする

## 静止画再生

映像を止めて見る

## コマ送り再生

コマ送りで再生する

## スロー再生

スローモーションで再生する

## 30秒送り

コマーシャルなどを飛ばして見る

## 10秒戻し

ちょっと戻して再生する

## 字幕表示

字幕を表示する

## 音声切り換え

二ヶ国語などの音声を切り換える

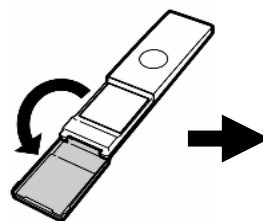

ふたを開ける



レコーダーのリモコン

# HDD・BD・DVD再生時に便利な機能

## ～早送り・早戻し再生～

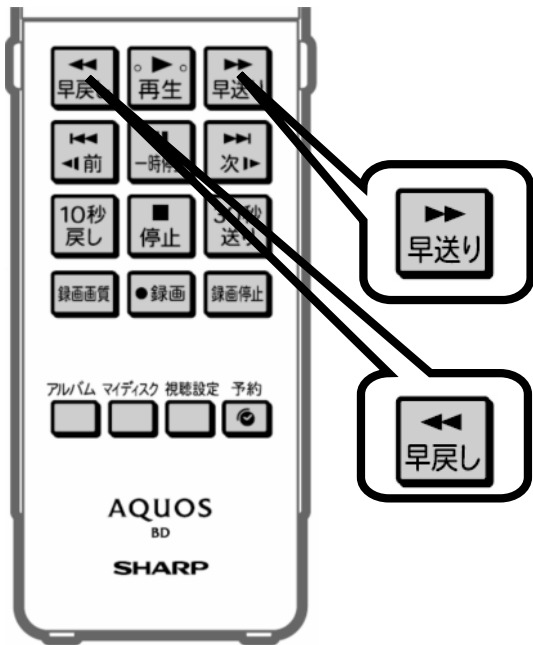

レコーダーのリモコンを用意して

再生中に「早送り」または「早戻し」を押す

見たい場面を映像を見ながら探せます

レコーダーのリモコン

再生の速さが切り換わる

## 早送り・早戻し再生の速さの切り換え

「早送り」や「早戻し」を押すたびに再生の速さが切り換わります

・HDDまたはBDディスクを再生したときの例

テレビ画面左上の表示例

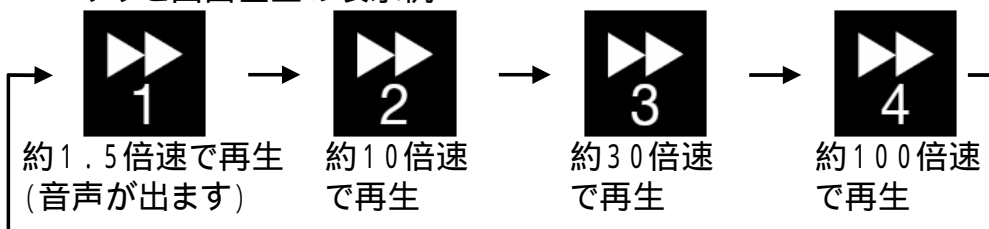

早送り  の時だけ音声が出ます  
早戻しではどの速さでも音声は出ません  
市販のBDビデオ、LPCM音声のBD-RE/Rでは早送り・早戻し再生で音声は出ません

・DVDディスクを再生したときの例

テレビ画面左上の表示例

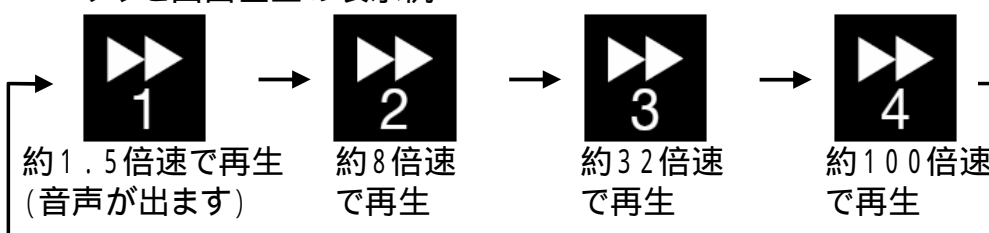

早送り  の時だけ音声が出ます  
早戻しではどの速さでも音声は出ません

通常の再生に戻したい場合は、「再生」を押して下さい

# HDD・BD・DVD再生時に便利な機能 ～スキップ～

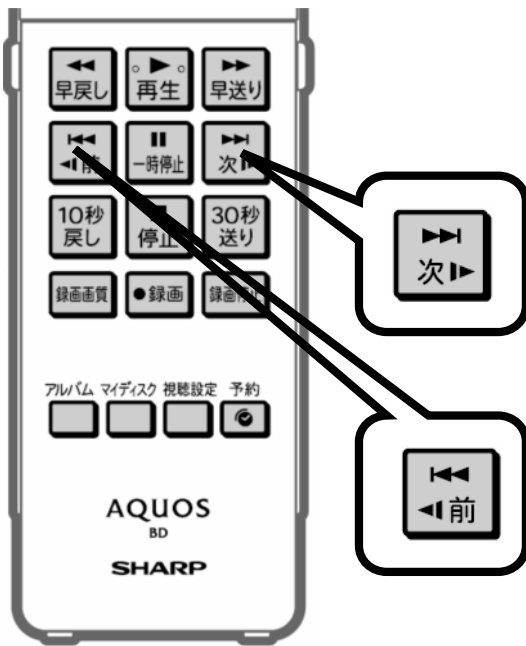

レコーダーのリモコンを用意して

再生中に「前」または「次」を押す

CHAPTER(章)の頭出しができます

頭出し位置は「前」または「次」を押す回数で異なります

最後のCHAPTERを再生中に「次」を押すと、  
テレビ画面に **END** が表示され放送画面に戻ります

レコーダーのリモコン

頭出し後、再生される

## CHAPTERのスキップ

「前」または「次」を押す回数で頭出し位置を移動できます

いま見ている位置が「CHAPTER 2」のときの例

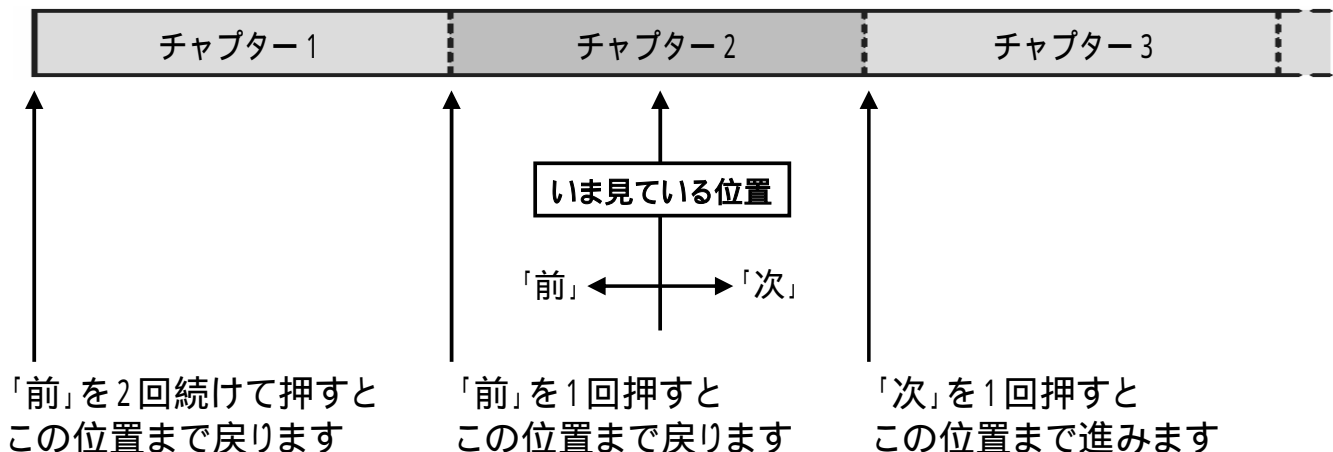

# HDD・BD・DVD再生時に便利な機能

## ～ 静止画再生～

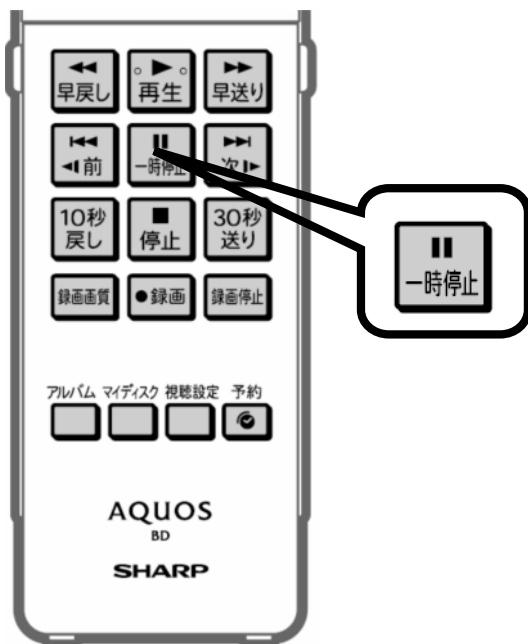

レコーダーのリモコンを用意して

再生中に  
「一時停止」を押す

再生画面を止めて見たい場合に使います

レコーダーのリモコン

再生画面が静止する

通常の再生に戻したい場合は、次へ ↩

レコーダーのリモコン

「再生」を押す

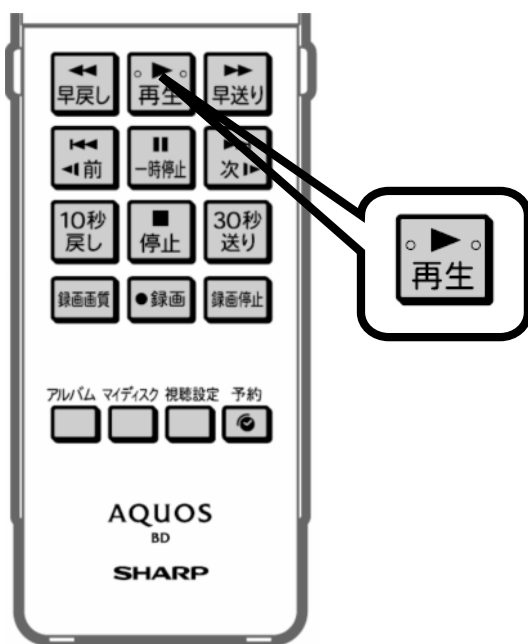

レコーダーのリモコン

通常の再生に戻る

# HDD・BD・DVD再生時に便利な機能

## ～コマ送り再生～

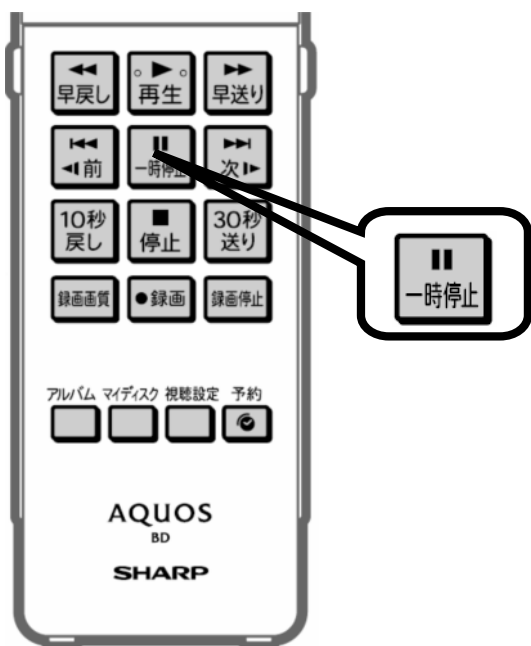

レコーダーのリモコン

レコーダーのリモコンを用意して

再生中に  
「一時停止」を押す

再生画面が静止する

レコーダーのリモコン

「次」または「前」を押す

再生画面をひとコマずつ見たい場合に使います

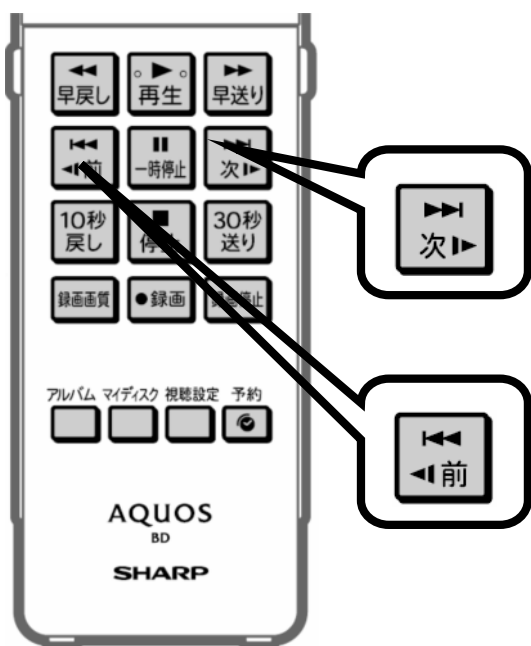

レコーダーのリモコン

・「次」を押すたびにひとつ次のコマに進みます

・「前」を押すたびにひとつ前のコマに戻ります  
BDビデオの再生ではこの操作はできません

静止画がひとコマ移動する

通常の再生に戻したい場合は、「再生」を押して下さい

# HDD・BD・DVD再生時に便利な機能

## ～スロー再生～

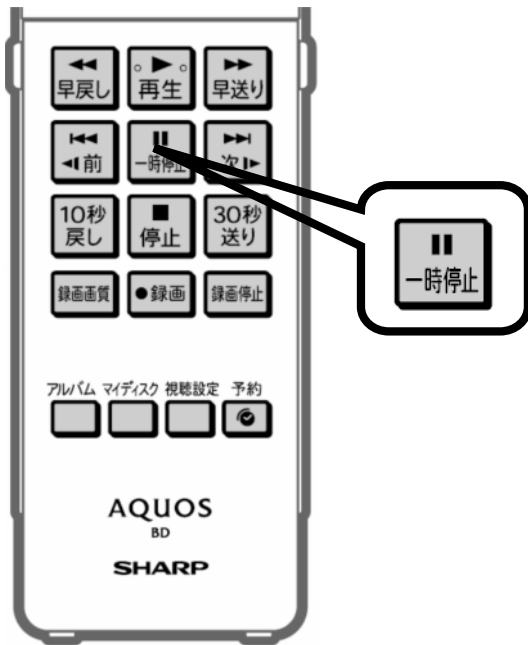

レコーダーのリモコン

レコーダーのリモコンを用意して

再生中に  
「一時停止」を押す

再生画面が静止する

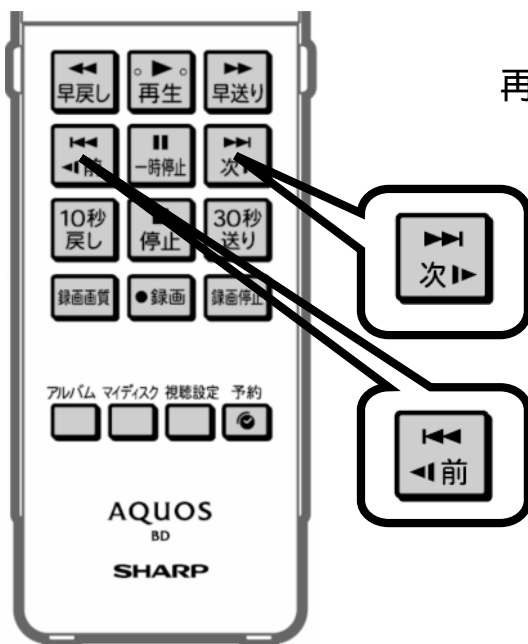

レコーダーのリモコン

レコーダーのリモコン

「次」または「前」を  
2秒以上押し続ける

再生画面をスローモーションで見たい場合に使います

・「次」を押した場合はスローモーションでの再生になります

・「前」を押した場合は逆方向のスローモーションでの再生になります  
BDビデオの再生ではこの操作はできません

スローモーションで再生が始まる

通常の再生に戻したい場合は、「再生」を押して下さい

## HDD・BD・DVD再生時に便利な機能

### ～30秒送り～

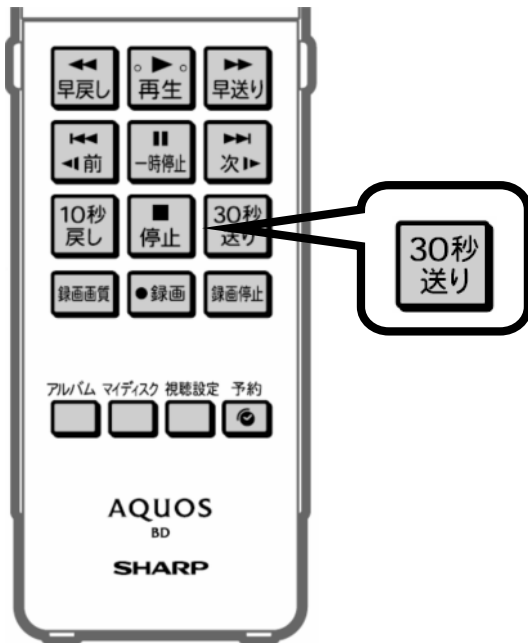

レコーダーのリモコンを用意して

再生中に「30秒送り」を  
押す

コマーシャルを飛ばして  
見たいときなどに便利です

レコーダーのリモコン

約30秒先に進む

## HDD・BD・DVD再生時に便利な機能

### ～10秒戻し～

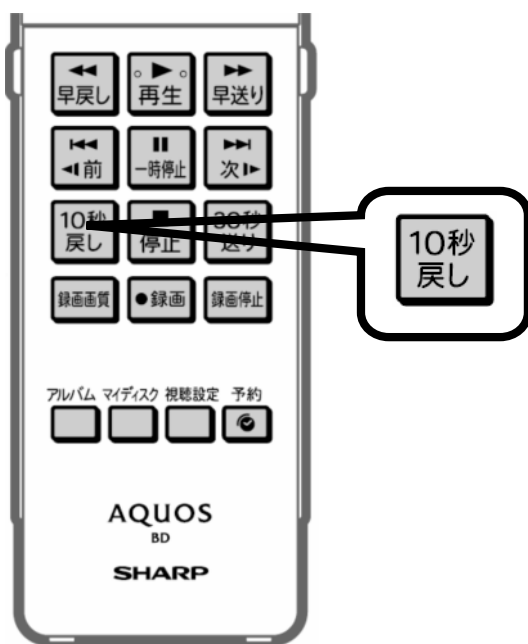

レコーダーのリモコンを用意して

再生中に「10秒戻し」を  
押す

ちょっと見のがしたところを  
見直すときなどに便利です

レコーダーのリモコン

約10秒前に戻る

# HDD・BD・DVD再生時に便利な機能

## ～ 字幕表示 ～

字幕がある番組やディスクを再生中、字幕を表示することができます

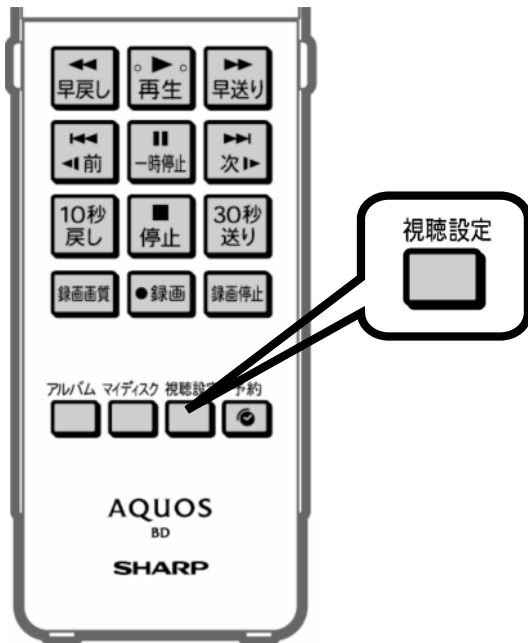

レコーダーのリモコン

レコーダーのリモコンを用意して

再生中に  
「視聴設定」を押す

DVDビデオ再生時の例



再生画面に設定メニューが  
表示される

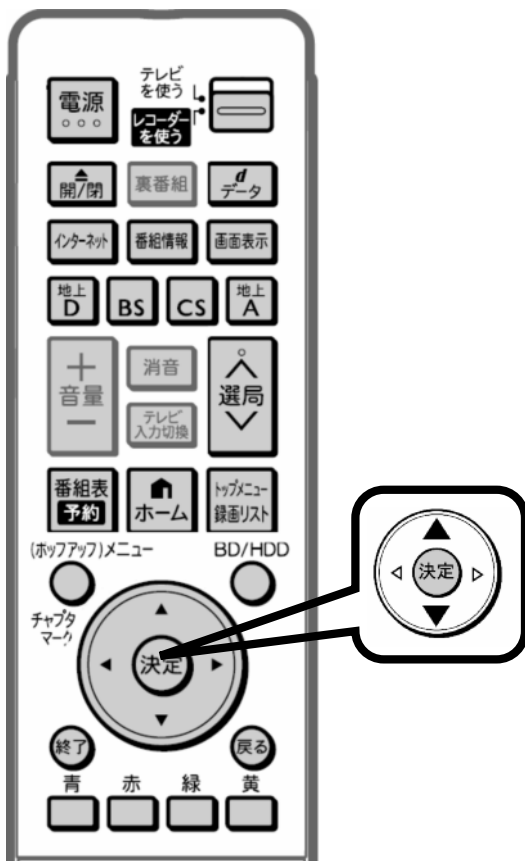

レコーダーのリモコン

レコーダーのリモコン

上下の三角矢印で  
「字幕切換」を選び  
「決定」を押す

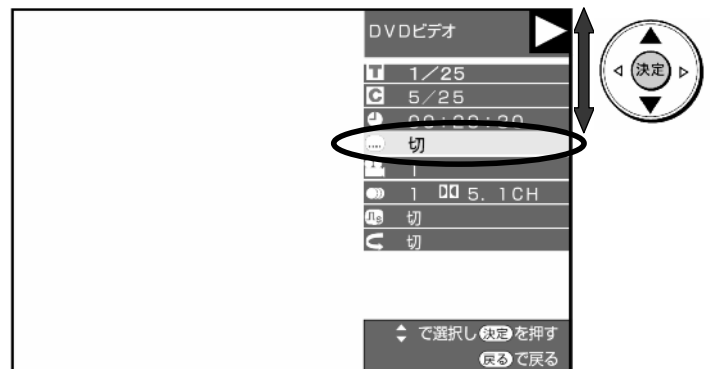



レコーダーのリモコン

上の三角矢印で  
「字幕種類」を変更して  
「決定」を押す

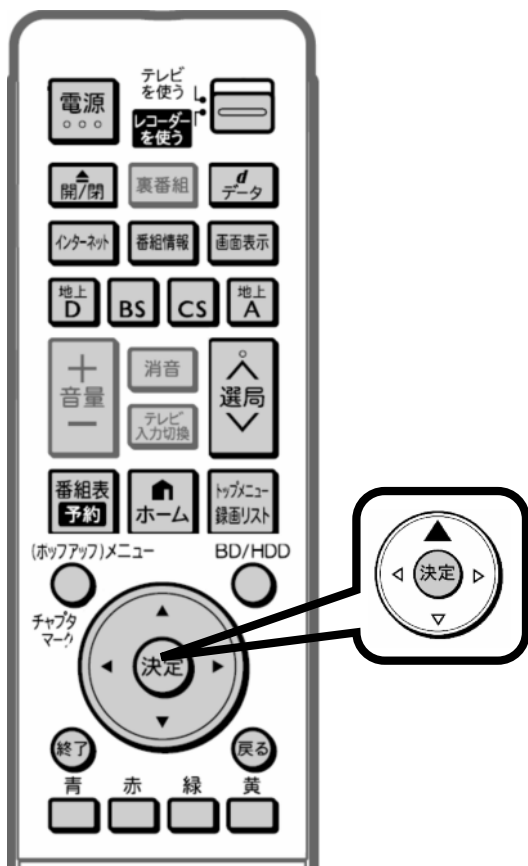

レコーダーのリモコン

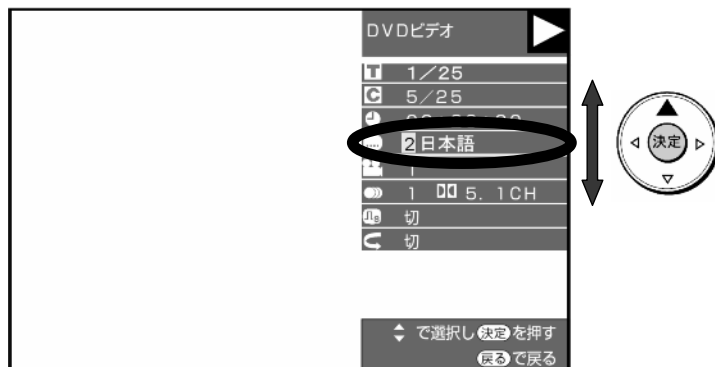

テレビ画面に選んだ字幕が表示される

レコーダーのリモコン

「戻る」を押す

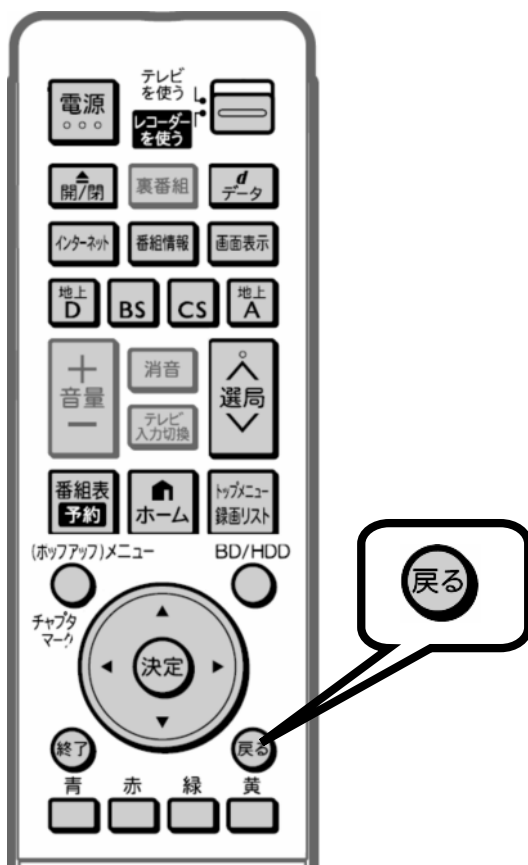

レコーダーのリモコン



設定メニューが消える

以上で、字幕表示の切換は完了です

字幕表示切換の例は、次ページへ ⇨

# 字幕の切り換え

上の三角矢印を押して「字幕種類」を切り換えます

・字幕の種類がひとつのとき

<テレビ画面での表示例>



・字幕の種類が複数(二ヶ国語など)のとき

<テレビ画面での表示例>



録画内容によっては切り換わらない場合があります  
切り換わる順番はディスクにより異なります

# HDD・BD・DVD再生時に便利な機能 ～ 音声切り換え～

レコーダーのリモコンを用意して

再生中に「音声」を押す

日本語と外国語の音声切り換えられます

テレビ画面での表示例



音声表示が画面右上に表示されます

録画内容によっては切り換わらない場合があります

音声切り換わる



ふたを開ける



レコーダーのリモコン

## 音声の切り換え

「音声」を押すたびに 音声切り換わります

・二ヶ国語(二重音声)放送を録画したとき(「主」が日本語、「副」が英語のとき)の例

テレビ画面での表示例



「音声」を押すたびに  
「主」「副」「主/副」が  
切り換わります

録画内容によっては切り換わらない場合があります  
切り換わる順番はディスクにより異なります