

録画する

～ビデオカメラやビデオデッキからHDDに録画する～

「入力1」端子

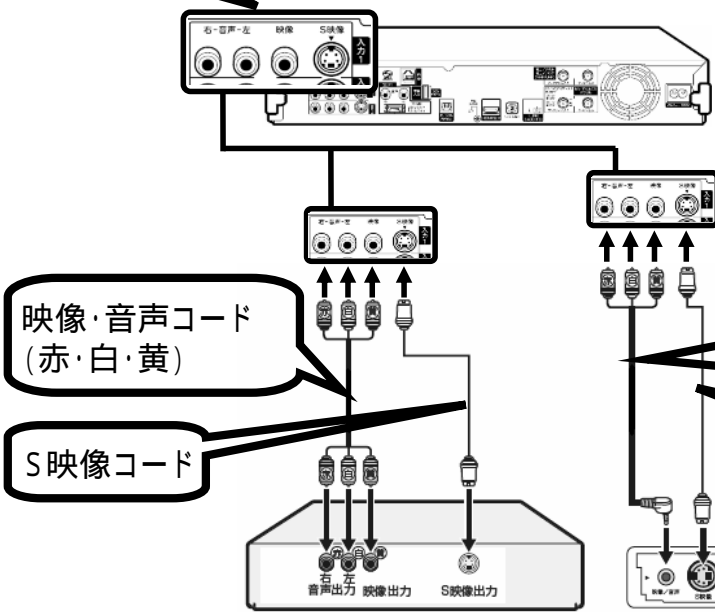

ビデオデッキの場合

録画したい機器とレコーダーを用意して

録画したい機器と「入力1」端子を接続する

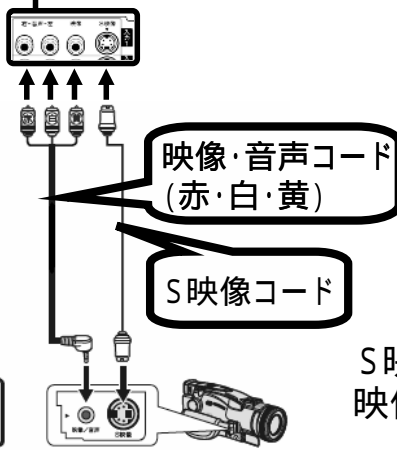

ビデオカメラの場合

S映像コードをつないだときは、映像(黄)端子はつなぎません

レコーダーのリモコンを用意して

「HDD」を押す

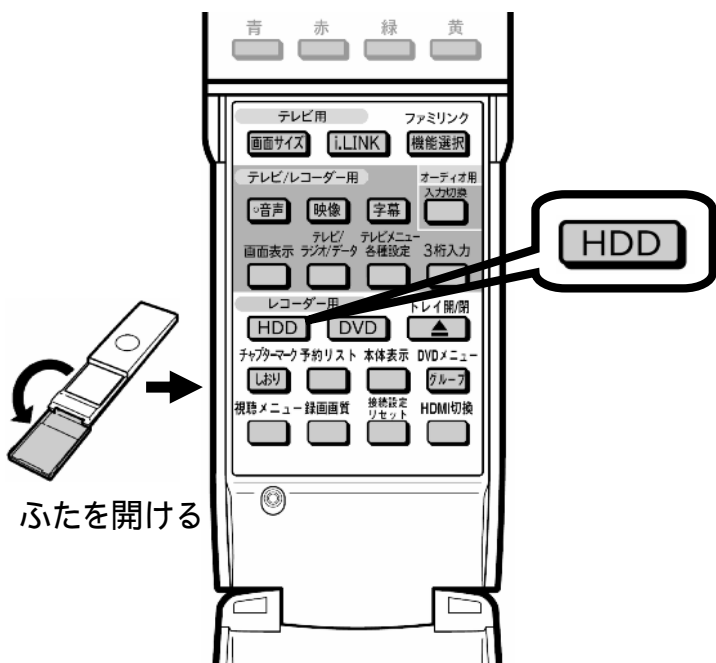

レコーダーのリモコン

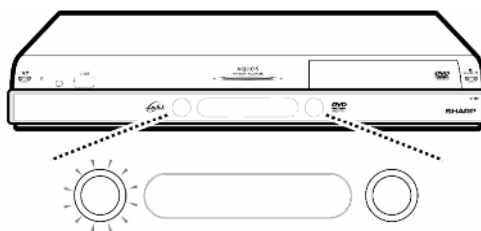

HDDランプが白色に点灯する

レコーダーのリモコン

「入力切換」を押し
「L:1」を表示させる

「入力切換」を押すごとに

→ L1 → L2 → i.LINK → 放送

の順番で切り換わります



本体表示部に「L:1」と表示される

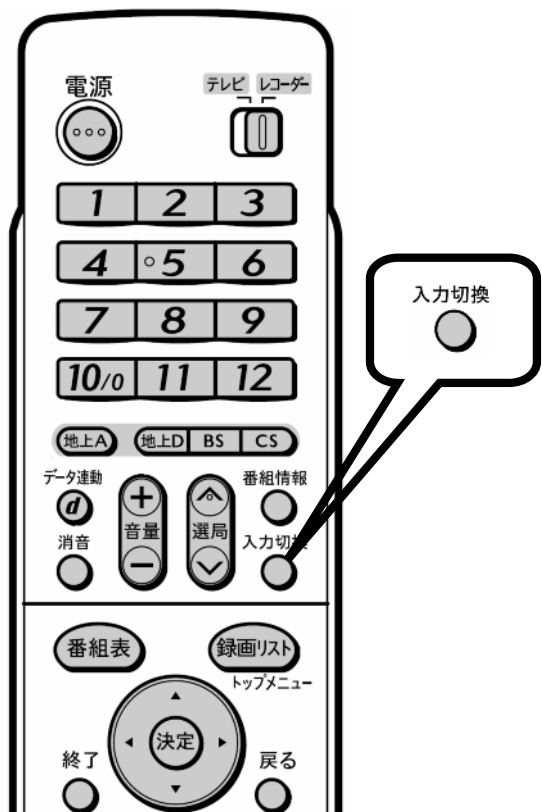

レコーダーのリモコン

録画したい機器で

「再生」を押す

再生ボタン

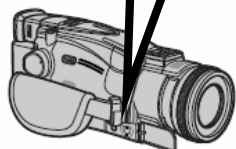

ビデオカメラ

再生ボタン



ビデオデッキ

録画したい機器



ビデオの再生画面が映る

レコーダーのリモコン

録画したい場面で
「録画」を押す

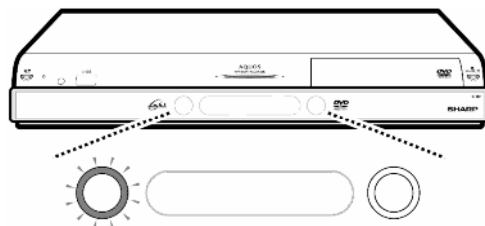
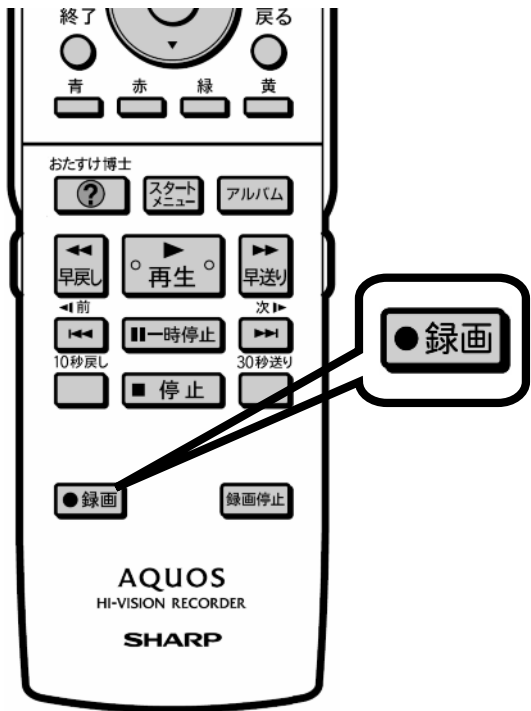

HDDランプが赤色に点灯する

レコーダーのリモコン

以上で録画が始まります

録画を途中で停止したい場合は、次へ ↘

レコーダーのリモコン

「録画停止」を押す

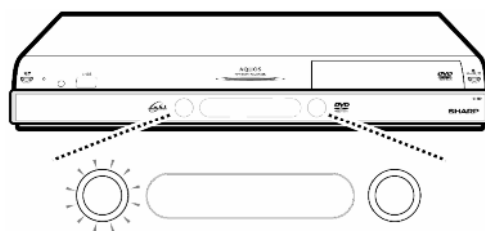
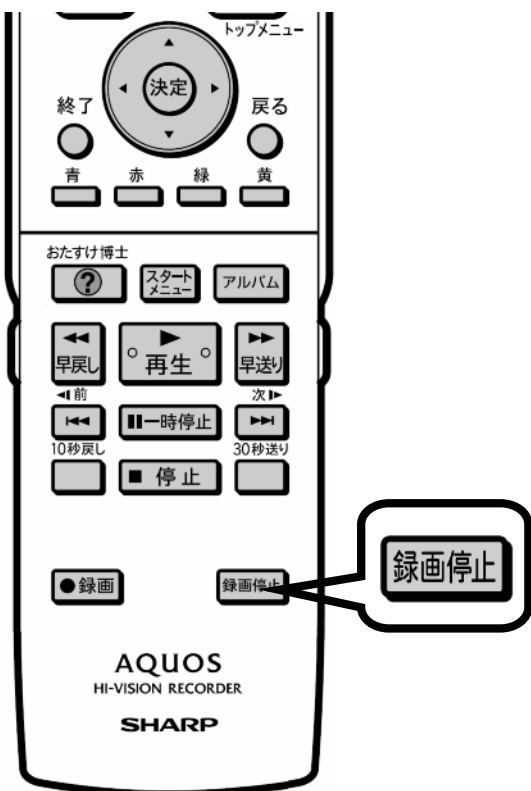

HDDランプが白色に点灯する

レコーダーのリモコン