

SHARP®

充電式掃除機 **家庭用**

取扱説明書

形名

イー シー エイ アール

EC-A1R

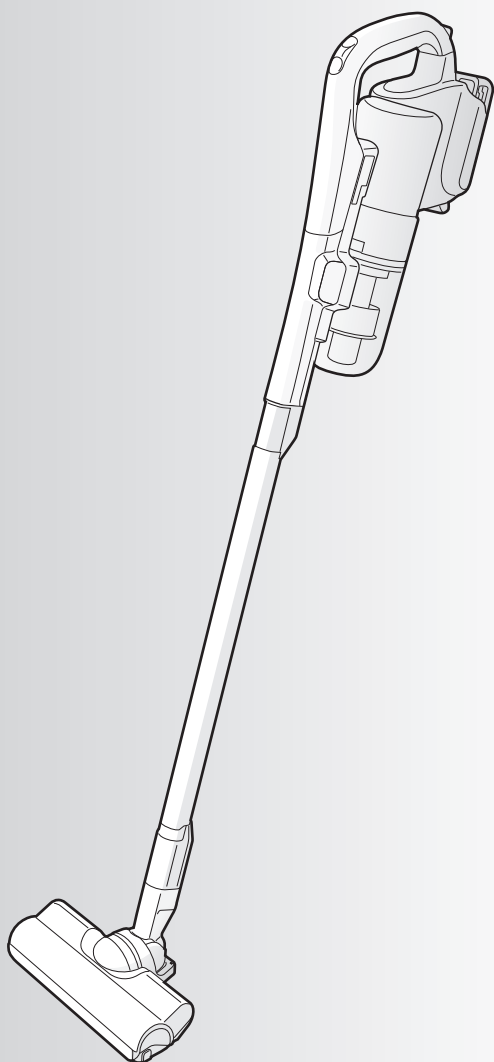

お買いあげいただき、まことにありがとうございました。
この取扱説明書をよくお読みのうえ、正しくお使いください。
ご使用前に、「安全上のご注意」を必ずお読みください。
この取扱説明書は、保証書とともにいつでも見ることが
できる所に必ず保管してください。

もくじ

ページ

はじめに

便利な使いかた バッテリー(電池)を長持ちさせるコツ	2
本体ランプの光りかた	3
安全上のご注意	4
お願い	7
バッテリー(電池)の交換	7
各部のなまえ	8
●各部のなまえと組み立てかた	8
●付属品	8

使いかた

準備する	10
●バッテリー(電池)を充電する	
掃除する	12
●お掃除の流れ	13
●お掃除のコツ	14
●付属吸込口を使うとき はたきノズル・すき間ノズル	
ゴミを捨てる	16

お手入れ・収納

お手入れする	18
●ダストカップセット	20
●吸込口(回転ブラシ)	20
●本体・付属吸込口・ 充電部の接点(端子)	
収納する	22

必要なとき

別売品	23
こんなときは?	24
保証とアフターサービス	26
お客様ご相談窓口のご案内	27
仕様	裏表紙

製品登録の
お願い

オンラインでの各種サポートサービスをご利用いただくために、〈SHARP i CLUB〉で
ご愛用製品の登録をお願いいたします。(登録無料)

<https://iclub.sharp.co.jp/m/>

スマートフォンや
携帯電話はこちらから



便利な使いかた

いろいろな所を軽々お掃除

- 付属吸込口を使うと高い所もお掃除できます。

12~15 ページ

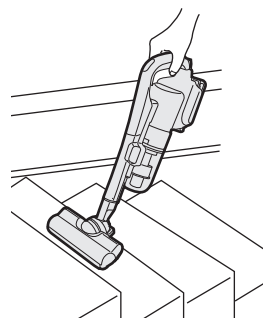
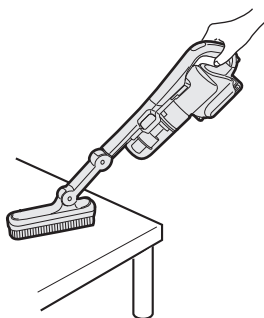
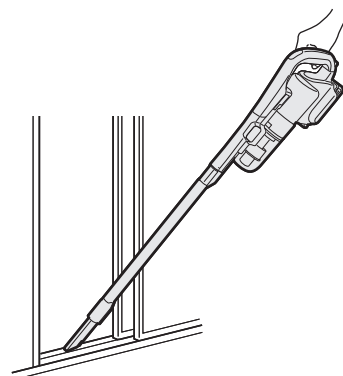
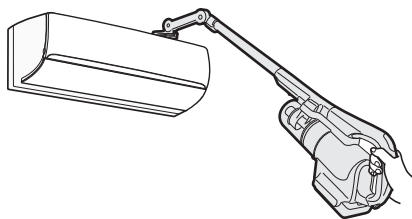

バッテリー(電池)をはずして充電 「セパレート・チャージ」

10 ページ

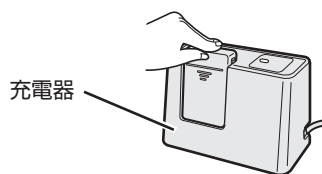

- 本体の置き場所にとらわれずに充電できます。
- 別売のバッテリー (23 ページ) を併用すると、運転中にもうひとつのバッテリーを充電でき、充電忘れを防ぐことができます。

バッテリーを長持ちさせるコツ

使用時間にかかわらず、お掃除が終わった後は必ず充電してください。

- バッテリー残量がなくなる前に充電した方が、バッテリーは長持ちします。
- バッテリーを使いきった状態のまま放置するとバッテリーの劣化につながります。

長期間※使わないときは (7 ページ)

バッテリーの交換目安

充放電約1,100回◆



- ◆ 満充放電をくり返す当社基準による試験の場合。使用条件や環境によってバッテリー寿命は異なります。こまめな充電で、充放電回数が延びることもあります。

※1ヵ月以上を目安としています。

本体ランプの光りかた

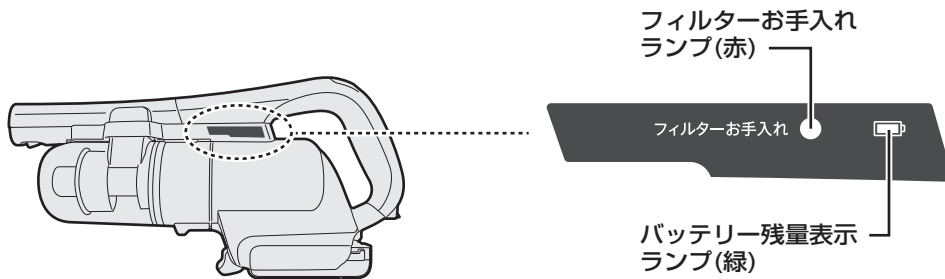
本体の状況をランプでお知らせ



ランプの光りかた		こんな症状が出たら / お知らせ内容
フィルターお手入れランプ(赤) ^{※1} 	点灯	ゴミを捨て、フィルターのゴミやほこりを取り除いてください。(16, 17ページ) ダストカップセットのフィルターが汚れています。
	速く点滅 (約0.2秒間隔)	フィルターを水洗いしてください。 ダストカップセットのフィルターにほこりが詰まっています。 (18, 19ページ)
		本体が熱くなっています。 涼しい所にしばらく放置してください。 冷却せずに運転すると本体の過熱保護回路がはたらき、しばらくの間、使用できなくなります。
バッテリー残量表示ランプ(緑) ^{※2} 	点灯	バッテリー残量が充分あります。
	点滅 (約1秒間隔)	バッテリー残量が少なくなっています。
	速く点滅 (約0.2秒間隔)	バッテリー残量がわずかになりました。 (バッテリー残量がなくなりました) 充電してください。(10ページ)

※1 吸込口がふさがれた場合(マット掃除時や付属吸込口使用時など)は、フィルターが汚れていなくても点灯、または点滅することがありますが、**切**を押すと消えます。(点灯時は停止後約10秒で消えます)

※2 バッテリー残量表示ランプは、次のときに光ります。(バッテリー残量がないときは光りません)

- 本体にバッテリーをセットしてから約5秒
- お掃除中
- **切**を押して運転を止めてから約5秒

安全上のご注意 1

人への危害、財産への損害を防ぐため、お守りいただくことを説明しています。

■誤った使いかたで生じる内容を次のように区分して、説明しています。

⚠危険 「死亡または重傷を負うおそれが高い」内容。

⚠警告 「死亡または重傷を負うおそれがある」内容。

⚠注意 「軽傷を負う、または財産に損害を受けるおそれがある」内容。



警告

感電・火災・漏電・大けがを防ぐために

充電器は



- 交流100V以外の電圧で使用しない
- タコ足配線をしない
(火災・感電の原因)
- 電源プラグ・電源コードを破損させない
 - ・無理に曲げない・引っ張らない・ねじらない・束ねない・はさみ込まない・加工しない
 - ・吸込口の回転ブラシに巻き込ませない
 - ・傷付けない・重いものを載せない
(コードが傷み、火災・感電の原因)
- ゆるんだコンセントは使わない
- めれた手で電源プラグを抜き差ししない
- 電源プラグ・電源コードが傷んだ場合は使わない
販売店に修理をご依頼ください。
(感電やショート・発火・けがの原因)



- 必ず付属の充電器を使用する
延長コードは使用しない。
(火災・感電・故障の原因)
- 電源プラグのほこりは定期的にとる
プラグを抜き、乾いた布で拭く。
(プラグにほこりなどがたまると、湿気などで絶縁不良となり、火災の原因)
- 電源プラグは根元まで確実に差し込む
(不完全な差し込みは、火災・感電・ショートの原因)

使用場所・ご使用時は

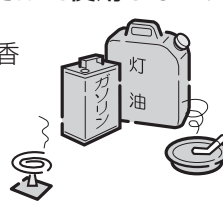
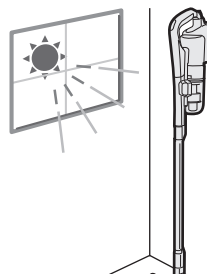

- 引火性のあるもののそばで使用しない、吸わせない
 - ・灯油・ガソリン・線香
 - ・ベンジン・シンナー
 - ・タバコの吸殻
 - ・トナーなどの可燃物
など
(爆発や火災の原因)
 - 風呂場など濡れた場所・濡れるおそれのある場所・高温多湿の場所での使用や、水の吸い込みは絶対にしない
(感電やショート・発火の原因)
 - 本体・充電器に水や洗剤をかけたり、水洗いしない(水洗いできる部品は除く)
(感電やショート・発火の原因)
 - 火中に投入したり、加熱しない
また、火やストーブのそば、直射日光の当たる場所、炎天下の車内など高温の場所に置かない
(ショート・発火・液漏れ・爆発の原因)
- 

異常・故障時にはただちに使用を中止する



- スイッチを入れても、ときどき運転しないことがある。
- 充電器の電源プラグや電源コードを動かすと、充電器の充電ランプがついたり消えたりする。
- 運転中に異常な音がする。
- 本体や充電器が変形したり異常に熱い。
- こげくさいにおいがする。

- **切** を押して運転を止め、本体からバッテリーをはずす。
- 充電器は電源プラグをコンセントから抜く。

「こんなときは？」(24, 25ページ)をご確認
いただいてから、販売店に点検をご依頼
ください。

必ずお守りください

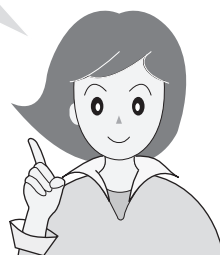

■お守りいただく内容の種類を次の図記号で説明しています。

- | | | | |
|--|------------|--|--------------|
| | してはいけないこと。 | | しなければならないこと。 |
|--|------------|--|--------------|



注意

感電・火災・本体の故障・
けがを防ぐために

ご使用時は



- 本体・充電器の改造は絶対にしない
また、修理技術者以外の人は分解したり
修理をしない
(火災・感電・けがの原因)
修理はお買いあげの販売店にご相談ください。
(お近くに販売店がない場合は (27 ページ))
- 充電中や充電完了直後は、充電器・
バッテリーの端子に触れない (10 ページ)
(やけどの原因)
- 針金やピンなどの金属で、本体・充電器・
バッテリーの端子に触れない
(発熱・発火・感電・故障の原因)

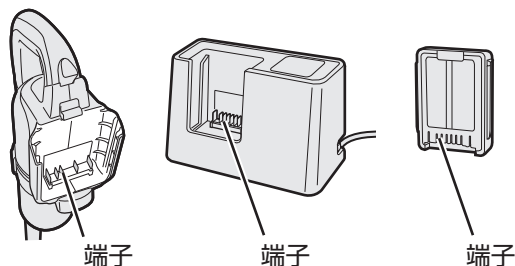

- 回転ブラシやローラースイッチ(セーフ
ティストップ機構)には触れない
(手などにけがをする原因)
特にお子様にはご注意ください。

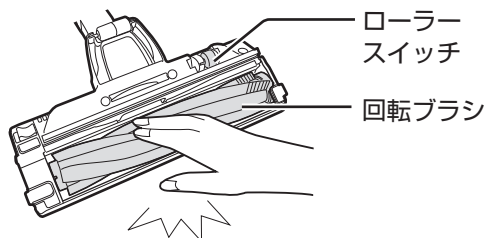

- お手入れ・点検時には必ず
● **切** を押して運転を止め、本体から
バッテリーをははずす
● 充電器は電源プラグを抜く
(感電やけがの原因)

ご使用時は



- 排気口をふさがない
- 吸込口をふさいで長時間運転しない
(過熱による、本体の変形・
発火・火災の原因)

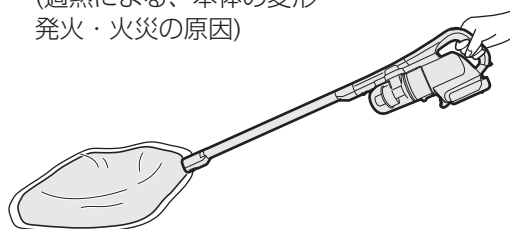

- パイプ差込口・パイプの接点・排気口に、
金属類・ピンなどを入れない
(感電や故障の原因)

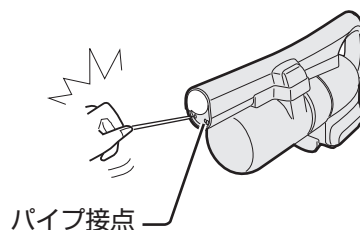

- パイプやダストカップを持って本体を
持ち運ばない
(本体がはずれたり倒れて、けがや故障の
原因)

充電器は



- 電源プラグを抜くときは、必ず電源
プラグを手で持って抜く
(感電やショート・発火の原因)
- 長期間使わないときは、電源プラグを
コンセントから抜く
(絶縁劣化による感電・漏電・火災の原因)

安全上のご注意 2

バッテリー(電池)について



危険

感電や火災などの事故や大けがを防ぐために



- バッテリーは当社製掃除機以外の機器では使用しない
(当社ロボット掃除機にはご使用になれません)
また、バッテリーを分解したり、改造したり、単独で充電しない
(火災・感電・けがの原因)
- 端子に針金やピンなどの金属類を接触させない
また、ネックレスやヘアピンなどいっしょに持ち運んだり、保管しない
- 釘を刺す、ハンマーで叩く、踏みつけるなど、強い衝撃を与えたり、投げつけたりしない
- 落下などにより変形したり、傷の付いたバッテリーは、使用しない
- 火中に投入したり、加熱しない
- 火やストーブのそば、直射日光の当たる場所、炎天下の車内など高温の場所に置かない
- 水につけない、濡らさない
- 充電器は当社指定のバッテリー以外の充電には使用しない
(発熱・発煙・破裂・発火・液漏れの原因)



- 必ず当社指定のバッテリーを使う
(発熱・発煙・破裂・発火の原因)
- バッテリー内部の液体が漏れて目に入ったときは、こすらずに、すぐに水道水などのきれいな水で十分に洗ったあと、直ちに医師の治療を受ける
(目に障害を与える原因)



警告

感電・火災・漏電・大けがを防ぐために



- バッテリーの異臭・発熱・液もれ・変色・変形・その他、今までと異なることに気付いたときは使用しない
(発熱・発煙・破裂・発火の原因)
- めれた手でバッテリーを触らない
(発熱・発火・感電の原因)



- バッテリー内部の液体が漏れて皮膚や衣類に付着したときは、すぐに水道水などのきれいな水で十分に洗う
(皮膚に障害を与える原因)
- バッテリーは乳幼児の手の届かない所に置く
- 所定の充電時間を超えても満充電にならない場合は充電をやめ、バッテリーを交換する

7 ページ



注意

感電・火災・本体の故障・けがを防ぐために



- 充電は必ず5℃～35℃の環境でおこなう
(発熱・発煙・破裂・発火の原因や、正しく充電できなかつたり、バッテリー劣化の原因)
- 湿気やほこりが少ない場所で使用・保管する
(発熱・発火・感電の原因)

お願い

こんなことにもご注意を

吸込口裏面のローラースイッチ・車輪・起毛クッションが摩耗していると、床面を傷めることがあります。

摩耗した場合は、新しいものに取り換えが必要です。使用を中止し、お買いあげの販売店にご相談ください。

(お近くに販売店がない場合は **27 ページ**)

-  の部品は預かり修理になります。

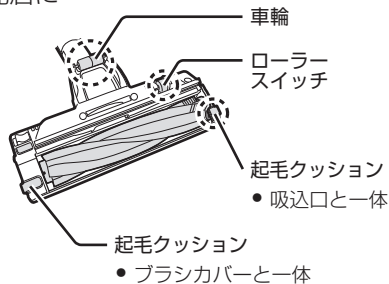

- 次のようなものは吸わせない
(内部の傷付きやゴミの詰まり・故障の原因)
 - 液体や湿ったゴミ
 - 鋭利なもの(ガラス・カミソリなど)
 - 大きなゴミ・大量のゴミを一度に吸わせる
 - ひも類
 - 大量の砂
- 細かい粉類(石こう・セメント・チョークなど)を吸わせた場合は、各フィルターをお手入れしてください **18, 19 ページ**
- ダストカップセット **8 ページ** をはずした状態で運転しない
- 土間など土足で歩く場所を掃除しない
- 床面や敷居の段差、家具や壁などに吸込口を強く当てない
(床面などを傷付ける原因)
- 回転ブラシに注油しない(プラスチックが割れる原因)
- 充電器を引きずらない(床面などを傷付ける原因)

長期間使わないときは

- 本体からバッテリー(電池)をはずし、必ずバッテリーを満充電してから保管してください。 **10 ページ**

充電器の電源プラグは抜くことをおすすめします。電源プラグを差し込んだ状態では、約0.5Wの電力を消費しています。使わないときに電源プラグを抜いておくと、無駄な消費を抑えることができます。

- バッテリーを保管するときは次のことにご注意ください。

針金やネックレスやヘアピンなどの金属類といっしょに持ち運んだり、保管しないでください。また、湿気やほこりが少ない場所で保管してください。(発熱・発火・感電の原因)

- 運転中、テレビの画面にノイズが発生することがありますが、テレビ本体に影響はありません
- この充電式掃除機は家庭用です業務用としての使用はできません
また、お掃除以外に使用しないでください。

バッテリー(電池)の交換

バッテリーは消耗品です。繰り返し使用することで劣化し運転時間が徐々に短くなります。バッテリーの劣化は、ご使用状況や動作環境により異なりますが、下記のいずれかの場合はバッテリーを交換してください。

- 満充電にしても運転時間が極端に短くなったとき。
- 室温が5℃~35℃の環境で、充電するたびに充電器の充電中ランプ(赤)がゆっくり点滅(約1秒間隔)したとき。

- バッテリー価格(別売品) **23 ページ**
- バッテリーの交換目安 **2 ページ**

(低温(約5℃以下)や高温(約35℃以上)の環境で充電したときに充電器の充電中ランプ(赤)が、ゆっくり点滅(約1秒間隔)した場合は故障ではありません。5℃~35℃の環境で充電してください。)

バッテリーのリサイクルにご協力ください

バッテリー(リチウムイオン電池)は、リサイクル可能な貴重な資源です。不要になったバッテリーは、廃棄をせずに充電式電池のリサイクル協力店へお持ち込みください。お近くのリサイクル協力店は、以下のページから検索することができます。一般社団法人 JBRCホームページ <http://www.jbrc.com>

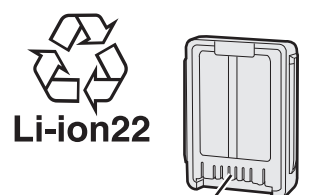

使用済みバッテリーの取り扱いについて

端子部を市販のビニールテープなどで絶縁してください。また、分解しないでください。

各部のなまえ

各部のなまえと組み立てかた

スティック状態でご使用の場合

- 各品をはずすときは、**着脱ボタン** を押しながらはずす。

右側面

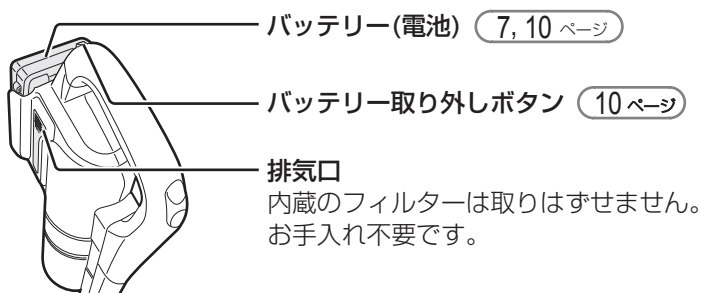

ダストカップセット

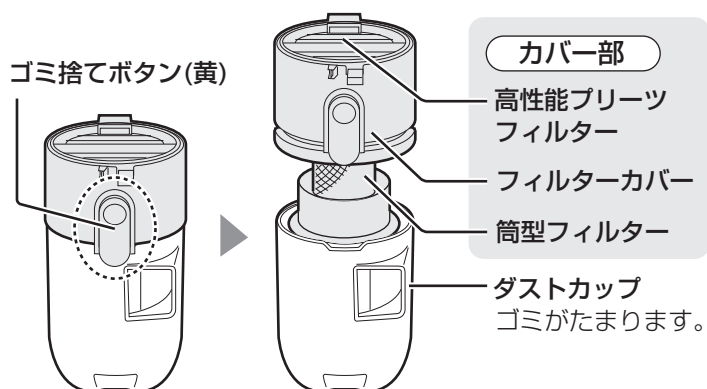

- ゴミ捨てボタン(黄)を押すと、ダストカップとカバー部に分かります。
- フィルターお手入れランプ(赤)が速く点滅したら、各フィルターを水洗いしてください。(18, 19 ページ)

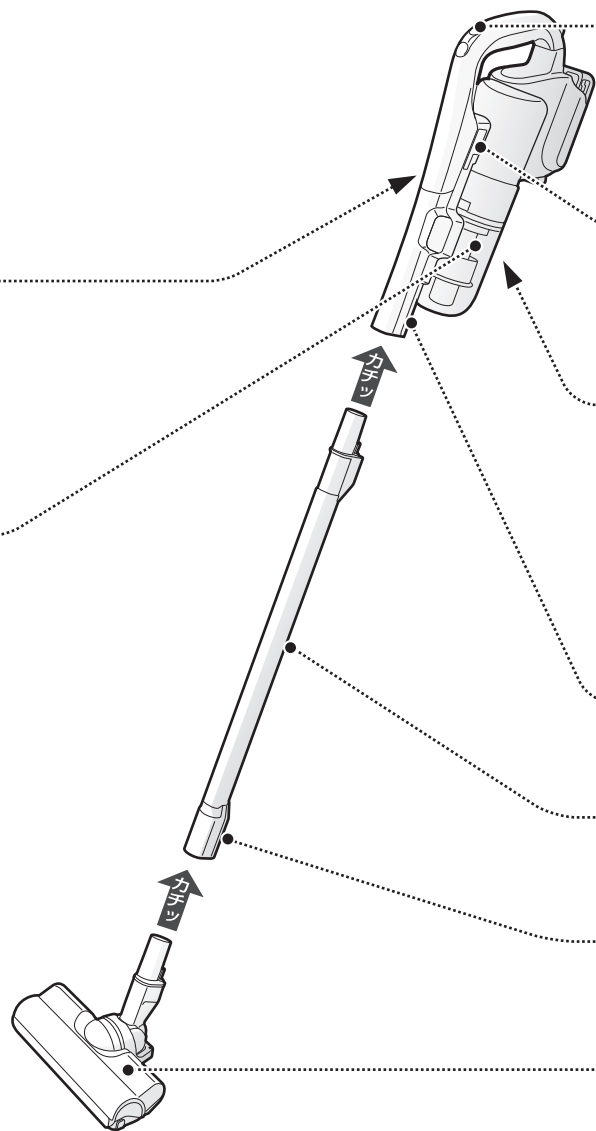

付属品

上記の **吸込口** **パイプ** も付属品です

- 充電器(1個) (10 ページ)

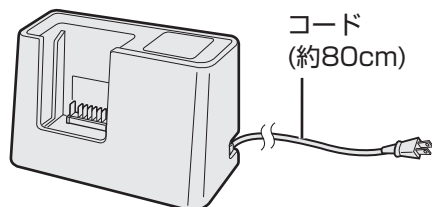

- バッテリー(1個)
(梱包時は充電器に装着)



- クリーニングブラシ(1個)

(本体に付いています) 使用後は、
図の方向で付ける

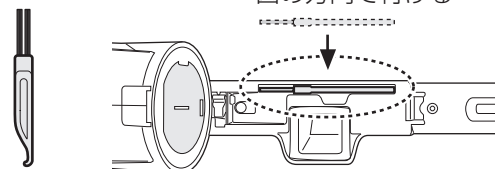

本体ハンドル/手元スイッチ (12 ページ)

持ち運ぶときは、必ず本体ハンドルを持ってください。他の部分(パイプやダストカップなど)を持つと、本体がはずれたり倒れて、けがや故障の原因になります。

ランプ (3 ページ)

裏面

ホルダー部
(13, 22 ページ)

カップ取り外し
レバー(黒)
(16 ページ)

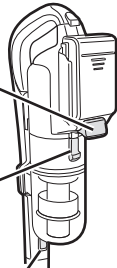

着脱ボタン

パイプ

裏面

着脱ボタン

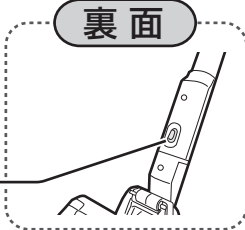

吸込口 (20 ページ)

ハンディ状態でご使用の場合

- 各部品をはずすときは、**着脱ボタン** を押しながらはずす。

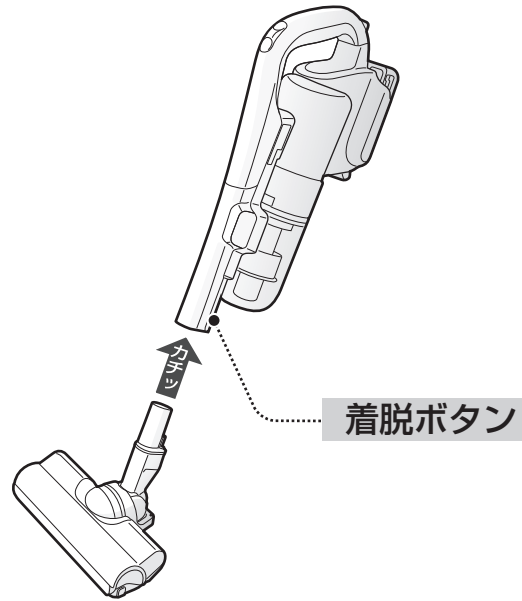

付属吸込口 (14, 15 ページ)

- はたきノズル(1個)
- すき間ノズル(1個)

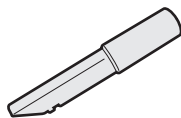
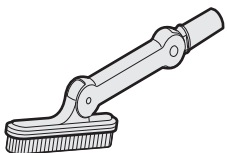

印刷物付属品 (各1部)

- 取扱説明書*
- 保証書

*当商品は日本国内向けであり、日本語以外の説明書はありません。

This model is designed exclusively for Japan, with manuals in Japanese only.

準備する

バッテリーを長持ちさせるために **2 ページ** をご覧ください。

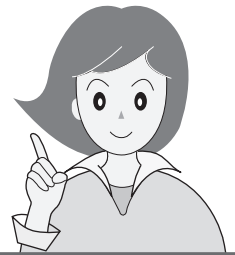

バッテリー(電池)を充電する

お買いあげ時にはバッテリーが十分に充電されていませんので、ご使用前には必ず、充電器の充電中ランプが消えるまで充電してください。(お買いあげ時は手順2からおこなってください)

1

本体からバッテリーをはずす

- ① バッテリー取り外しボタンを矢印方向に押しながら
- ② バッテリーを矢印方向にはずす。

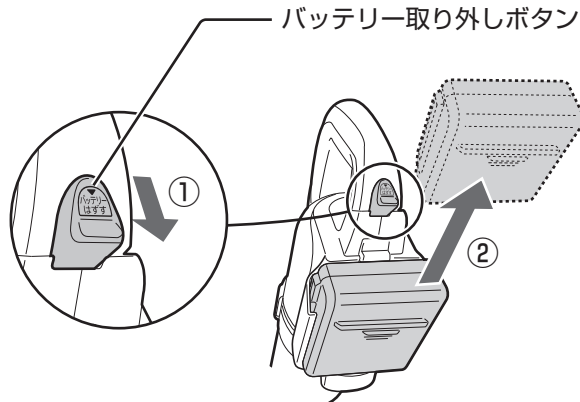

2

充電器の電源プラグをコンセントに差し込む

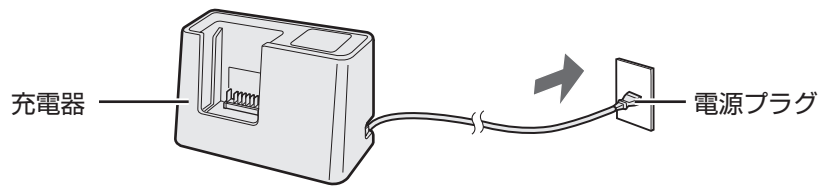

3

バッテリーを充電器にセットして充電する

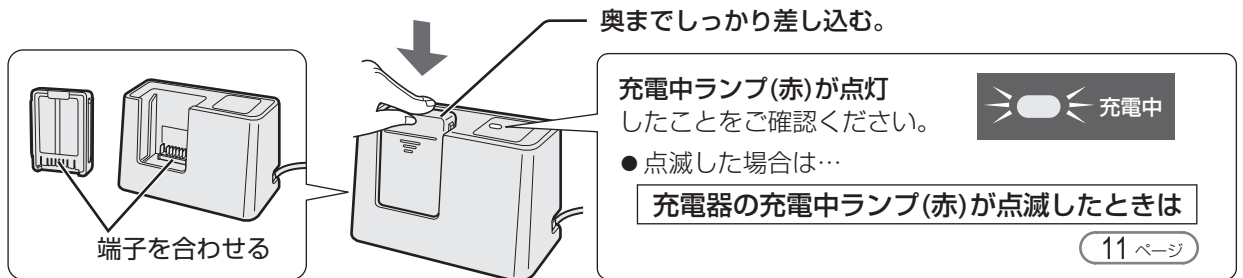

充電中ランプ(赤)の 光りかた	充電状態	充電開始からの 目安時間 ※
点灯	充電中	—
消灯	充電完了(満充電)	約80分

※ 目安時間は充電開始時のバッテリー残量によって変わります。

- 満充電になると、自動で充電が終了します。
ふだんご使用の場合は、充電完了後、バッテリーを充電器に差したままにしても問題ありません。
長期間使わないときは、バッテリーを充電器から抜いて保管してください。 **7 ページ**

お知らせ

- 充電中に充電器やバッテリーが熱くなりますが、異常ではありません。

ご注意

- 充電中や充電完了直後は充電器やバッテリーの端子が熱くなりますので、触れないでください。【やけどの原因】

4

バッテリーを本体に差し込む

- ① バッテリーを充電器から引き抜く。
- ② バッテリーを本体に差し込む。

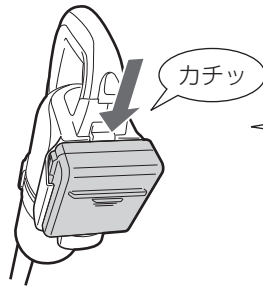
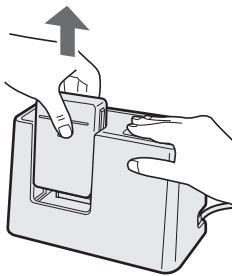

本体の溝に合わせて、「カチッ」と音がするまで、しっかり差し込む。

- 端子が接続すると、本体のバッテリー残量表示ランプが約5秒光ってバッテリー残量をお知らせします。差し込んでいる途中でランプが光っても、必ず「カチッ」と音がするまで、しっかり差し込んでください。

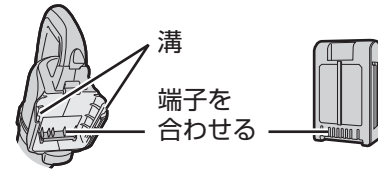

お知らせ

充電できない場合は次のことをご確認ください

- 充電器の電源プラグが抜けていませんか。
- バッテリーを充電器に正しくセットしていますか。
- 充電器やバッテリーの端子に汚れや異物が付いていませんか。乾いた布で取り除いてください。 (20, 21 ページ)

バッテリーの使用を開始するときは

- バッテリーに使用開始日をご記入ください。(修理時などに参考にさせていただきます)

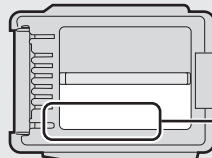

〈記入位置〉

ご使用開始日
年 月 日

充電について

- 次の場合は、充電時間が長くなる場合があります。
 - 長期間使用していないとき
 - 低温(約5℃以下)や高温(約35℃以上)の環境で充電したとき (室温が5℃~35℃の環境で充電してください)

運転時間について

- バッテリーは繰り返し使用することで運転時間が徐々に短くなります。
- バッテリー残量がなくなると、バッテリー残量表示ランプ(緑)が点滅してお知らせします。 (3 ページ)

最長連続運転時間※

強モード	約8分
標準モード	約30分

※満充電・電池初期/20℃。床面の材質・使用環境・使用状態により異なります。

充電器の充電中ランプ(赤)が点滅したときは

- 低温(約5℃以下)や高温(約35℃以上)の環境でゆっくり点滅(約1秒間隔)したときは、故障ではありません。5℃~35℃の環境で充電してください。
- 室温が5℃~35℃の環境でゆっくり点滅(約1秒間隔)したときは、バッテリーの交換時期です。 (7 ページ)

- 点滅(約1秒間隔で2回)したときは、バッテリーを充電器から引き抜き、もう一度奥までしっかり差し直してください。それでも点滅が続くときは、充電器の故障またはバッテリーの劣化や故障の場合があります。
- 速く点滅(約0.2秒間隔)したときは、充電器の故障またはバッテリーの劣化や故障の場合があります。

お買いあげの販売店、またはお客様ご相談窓口 (27 ページ) にご相談ください。

- 点滅について… ゆっくり点滅(約1秒間隔) : チカー・チカー・チカー…
- 点滅(約1秒間隔で2回) : チカチカ・チカチカ・チカチカ…
- 速く点滅(約0.2秒間隔) : チカチカチカチカ…

掃除する 1

お掃除の流れ

手元スイッチ

強
標準

切

始める



▶ 押すと「強モード」からスタートします。
押すたびに「強モード」⇔「標準モード」に切り替わります。
強モード：最大の吸込力でお掃除したいとき
標準モード：吸込力を抑えてお掃除したいとき
(マット・ラグ類が吸い付くときなど)

終わる



▶ お掃除終了 ▶

バッテリー(電池)
を充電する
(10 ページ)

● 衛生面から、お掃除のたびに
ゴミを捨てることをおすすめ
します。(16, 17 ページ)

お知らせ

- お掃除を始めると、吸込口の回転ブラシが自動で回転します。
- 標準モードでお掃除を終了しても、次回 **強標準** を押すと、強モードからスタートします。
- 運転中にバッテリー残量がなくなると、過放電によるバッテリーの劣化を防止するため自動停止します。使用時間にかかわらず、お掃除終了後はバッテリーを充電してください。
- マットやラグ類のお掃除中に吸込口が吸い付いて、回転ブラシが止まる場合があります。その場合は、標準モードでお掃除してください。

セーフティストップ

お掃除中に、吸込口(裏面のローラースイッチ (20 ページ))
を床から離すと、安全のため回転ブラシが自動で
一時停止します。このとき、運転は止まりません。
吸込口を床に付けて動かすと、回転が再開します。

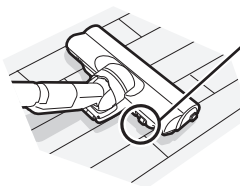

吸込口が床に付いていても、
ローラースイッチが床から
離れている場合は一時停止
します。

ご注意

- 一時停止中に、回転ブラシやローラースイッチに触れないでください。
【回転ブラシが動作して、けがの原因】
吸込口のお手入れは、必ず **切** を押して運転を止めてからおこなってください。

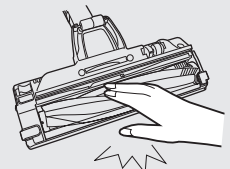

お掃除のコツ

★吸込口を軽くゆっくりとすべらせるように動かす。

すばやく前後させるよりゴミがよく吸えます。
また、掃除機や床面の傷付きを防止します。

★背筋を伸ばす。

体にかかる負担が減ります。

★たたみは目に沿って動かす。

スティック状態

- 床のお掃除に。

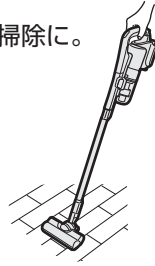

ハンディ状態

- 階段などのお掃除に。

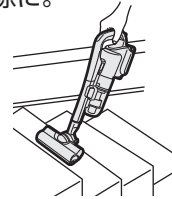

ご注意

- お掃除するときは、吸込口や付属吸込口を必ず取り付けてください。
【傷付きや故障の原因】
- 吸込口を床に強く押し付けてお掃除しないでください。
車輪や起毛クッション (20ページ) が早く摩耗して床面を傷付けるおそれがあります。
- 吸込口(車輪)を横やななめに動かすと、床面にこすり傷や跡が付くおそれがあります。
- 杉・ひのき・パイン・クッションフロアなどやわらかく傷付きやすい床や、床用ワックス・コーティング剤をお使いの床では、吸込口の移動でこすり傷が付くことがあります。
特に、吸込口を床面に強く押し付けて移動したり、同じ位置で運転し続けられないようにしてください。
- 吸込口の移動で、新築などのワックスがけされた床の光沢に差ができた場合は、絞った布で拭き取り、再度ワックス拭きをして乾燥させてください。
- ペットの毛などが車輪に巻き付いて車輪の回転が悪くなる場合があります。
こまめにお手入れしてください。(20ページ)

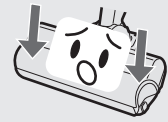

お掃除を中断するときは下図の状態にできます。

立て掛けた状態

ホルダー部を
机などに
立て掛けます。

引っ掛けた状態

ホルダー部を
椅子などに
引っ掛けます。

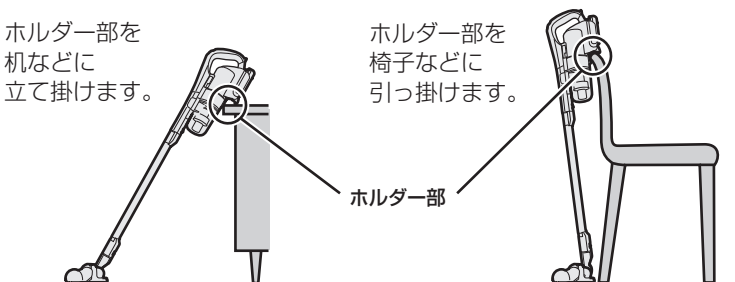

- 必ず **切** を押しして運転を止めてください。
- 平らな床の上に置いてください。

ご注意

- お掃除を中断するときは、吸込口を床面に接地させた状態にしてください。
【落下・転倒の原因】
- 本体を立て掛けるときは、周囲に壊れやすい物がないか、確認してください。
特に乳幼児やペットを近付けないよう、ご注意ください。
- 本体を立て掛けたまま放置しないでください。
- 本体の転倒を防ぐために、じゅうたん、クッション・マット類、柔らかい床、でこぼこやうねりがある床、傾いた床、床以外の場所などには置かないでください。【転倒による破損の原因】

掃除する 2

付属吸込口を使うとき(はたきノズル・すき間ノズル)

はたきノズル

- 本体やパイプに付けて使用できます。
- 家具の上など高いところのお掃除に。

本体を上に向けてお掃除するときは、
運転中に **切** を押さないでください。

運転を止めるときは、吸込口を下に
向けてから **切** を押してください。

上に向けた状態で **切** を押すとゴミが
本体から落ちる場合があります。

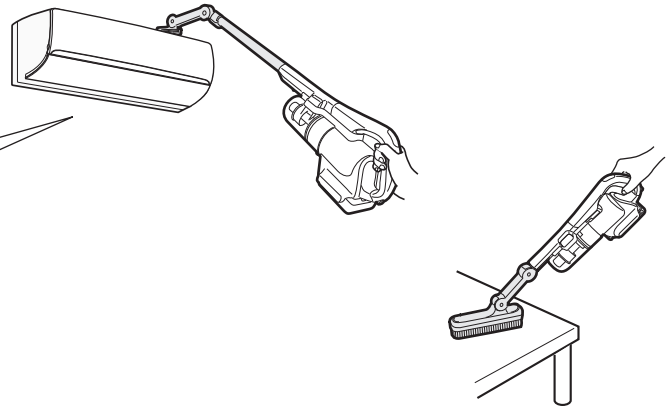

使う

- しっかり差し込んでから使う。

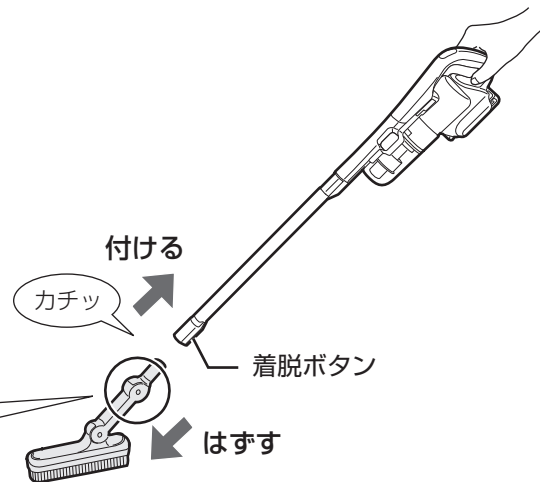

角度を変えるときは、ロック解除部を
押しながらかわしててください。

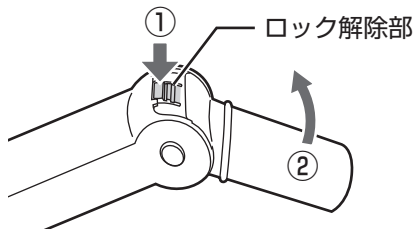

- 本体またはパイプの着脱ボタンを
押しながらかわして。

ご注意

- 角度を変えるときは、回転部に
手や指をはさまないように、
ご注意ください。

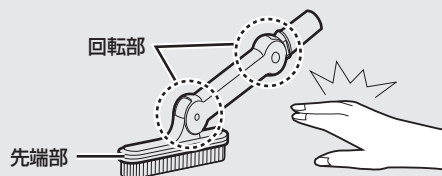

※ピアノなど傷付きやすいものは
お掃除しないでください。

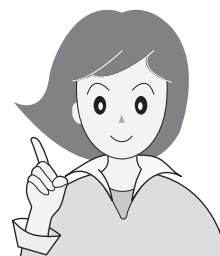

すき間ノズル



- 本体やパイプに付けて使用できます。
- 家具のすき間・窓のサッシなどのお掃除に。

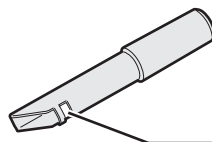
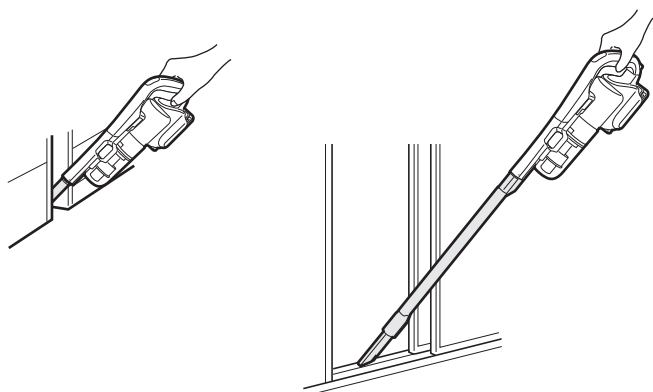

密閉によるモーター過熱を
防ぐための穴です。
ふさがらないでください。

使う

- しっかり差し込んでから使う。

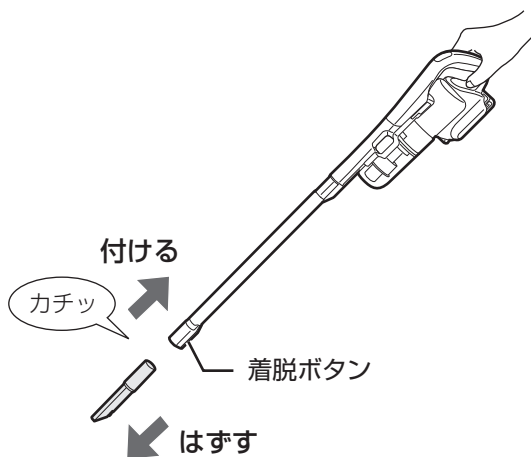
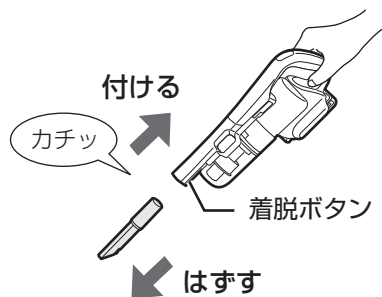

- 本体またはパイプの着脱ボタンを
押しながらはずす。

ご注意 ● 手や指をはさまないように、ご注意ください。

ゴミを捨てる

ゴミ捨ての目安

■「ゴミ満量」ライン近くまでゴミがたまったとき

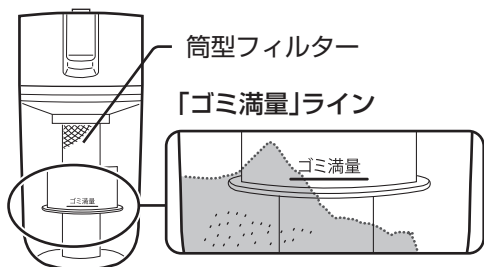

- ゴミが片寄ってたまっている場合もラインを超える前に捨ててください。
- 衛生面から、お掃除のたびにゴミを捨てることをおすすめします。

■フィルターお手入れランプ(赤)が点灯したとき

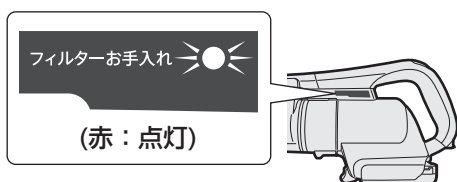

- ダストカップのゴミを捨て、右記の手順に従って、筒型フィルターのゴミも取り除いてください。それでも消えないときは、お手入れしてください。(18, 19 ページ)
- 吸込口がふさがれた場合(マット掃除時や付属吸込口使用時など)は、フィルターが汚れていなくても点灯、または点滅することがありますが、**切**を押すと消えます。(点灯時は停止後約10秒で消えます)

お願い

- ゴミを捨てずに運転を続けると、筒型フィルターにゴミが付着して吸込力が低下します。必ず捨ててください。捨てずにさらに運転を続けると、故障の原因になります。
- 新聞紙やゴミ箱などの上でゴミを捨ててください。【ゴミがこぼれるおそれ】

はずす

ダストカップセットをはずす

- ① 本体を垂直に立てた状態でカップ取り外しレバーを引きながら

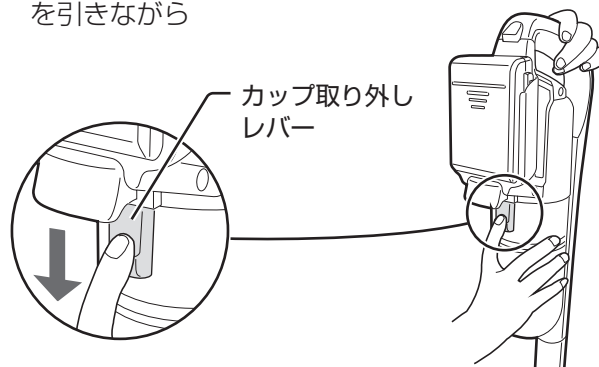

- ② はずす

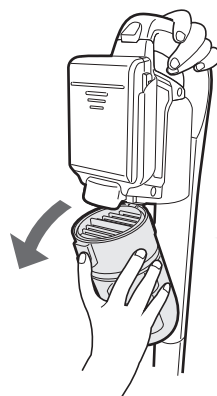

- 内蔵のフィルターはお手入れ不要です。取りはずさないでください。

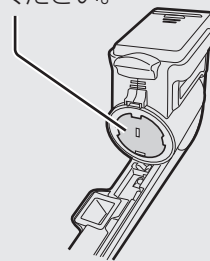

クリーニングブラシをはずす

- ダストカップセットをはずした本体側に付いています。

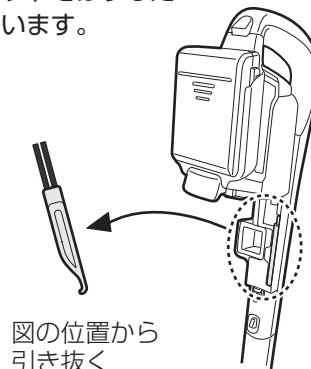

- 使用後は元の位置に取り付けてください。

ゴミを捨てる

1 ダストカップをはずしてゴミを捨てる

① カバー部側面の
ゴミ捨てボタン(黄)
を押して

② カバー部を
持ち上げる

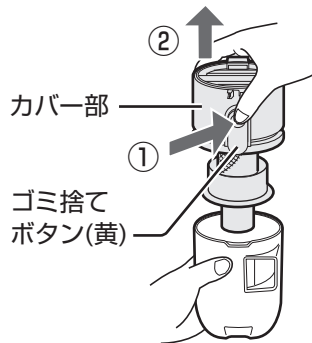

●ダストカップの底に
ゴミが残っていない
ことをご確認ください。

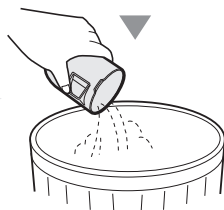

2 筒型フィルターのゴミを クリーニングブラシで取り除く

ゴミが巻き付いて
取れない場合は

●ダストカップセットを
お手入れする。

18, 19 ページ

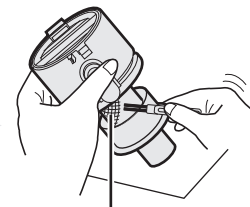

筒型フィルター

長く使い続けると



内蔵の高性能プリーツフィル
ターにほこりがたまります。
お手入れをしてください。

18, 19 ページ

3 ダストカップを付ける

ダストカップの突起とゴミ捨てボタン(黄)を
合わせて、押し込む。

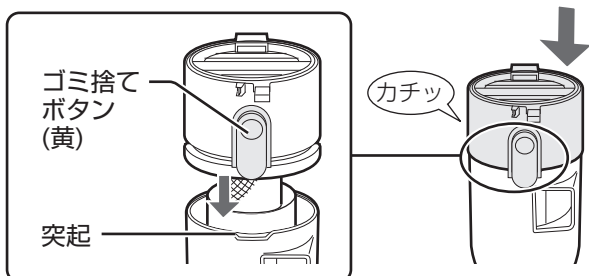

取り付ける

ダストカップセットを本体に 取り付ける

●クリーニングブラシを本体収納部に
取り付けてください。16 ページ

① ダストカップの凹部を本体のフック
(青)に引っ掛けて

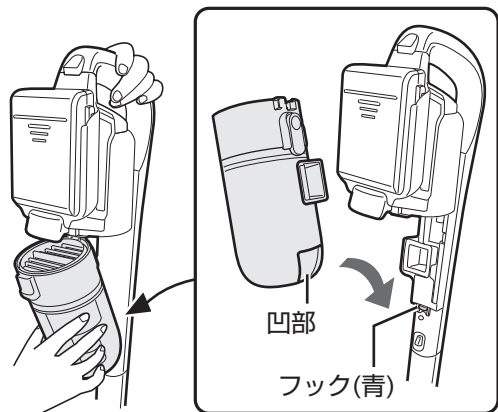

② 矢印方向にしっかり押し込む

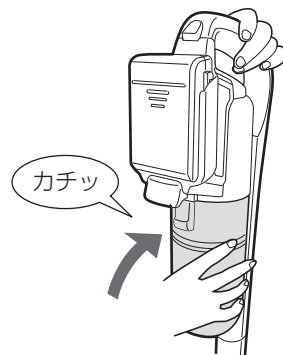

ご注意

- 高性能プリーツフィルターを
ダストカップに取り付けないと、
本体に取り付けできません。
- ダストカップセットを本体に
確実に取り付けないと、吸込力
が低下したり、異音がしたり、
モーターにゴミが入るなど、
故障の原因になります。
- ダストカップセットは組み立て
てからでないと、本体に確実に
取り付けできません。
- ゴミ捨てやお手入れ時に
筒型フィルター(上・下)
を紛失しないよう、
ご注意ください。

お手入れする

ダストカップセット

お手入れの目安

次のようなときは、フィルターのゴミやほこりを取り除いてください。

■フィルターお手入れランプ(赤)が点灯したとき

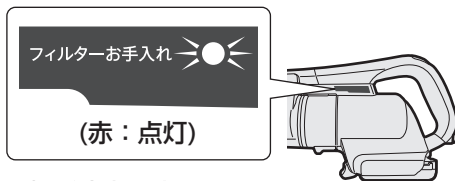

- 運転が途中で止まる時
- 吸込力が弱くなる時
- 運転音が変化したり、大きくなる時

次のようなときは、フィルターを水洗いしてください。

★フィルターお手入れランプ(赤)が速く点滅したとき

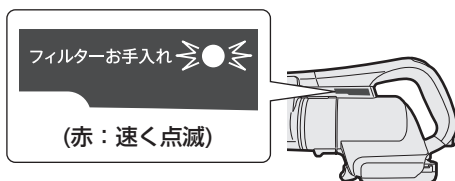

- ★本体が熱くなる時
- ★細かい粉類を吸寄せた時
- ★フィルターお手入れランプ(赤)がひんぱんに点灯するとき

- フィルターを充分にお手入れしても、フィルターお手入れランプ(赤)が速く点滅する場合は、別売の高性能プリーツフィルターをお買い求めいただき、取り換えてください。(23ページ)

- 吸込口がふさがれた場合(マット掃除時や付属吸込口使用時など)は、フィルターが汚れていなくても点灯、または点滅することがありますが、**切**を押すと消えます。(点灯時は停止後約10秒で消えます)

お願い

- お手入れせずに運転を続けると自動停止します。必ずお手入れしてください。
- 新聞紙などを敷いて、お手入れしてください。
- シンナー・ベンジン類や、お湯(約40℃以上)は使わないでください。

はずす

1 ダストカップをはずす

- ① ゴミ捨てボタン(黄)を押す

- ② カバー部を持ち上げる

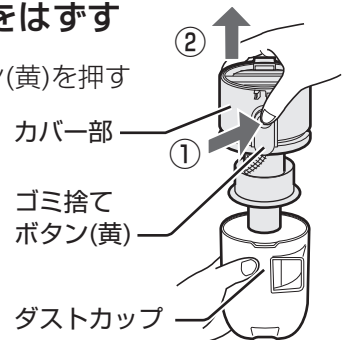

2 高性能プリーツフィルターをはずす

- 取っ手をつかんで持ち上げる

高性能プリーツフィルター(青)



3 筒型フィルター(上・下)を回してはずす

フィルターカバー

筒型フィルター(上)

筒型フィルター(下)

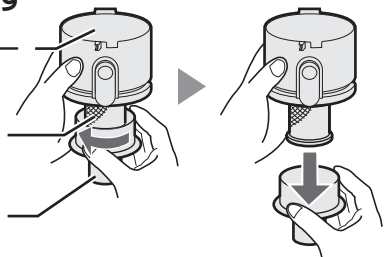

フィルターカバー

筒型フィルター(上)

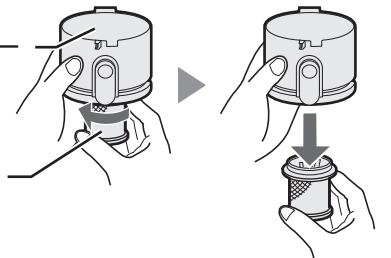

- 筒型フィルター(上・下)は勘合の状態によって取り外しの順序が変わることがあります。

- クリーニングブラシの柄で、高性能プリーツフィルターの山部(プラスチック)をはじくと、振動でゴミやほこりが落ちて、お手入れが簡単になります。



山部



- クリーニングブラシを深く差し込むと、破損のおそれがありますのでご注意ください。

水洗いできるもの



お手入れする

高性能ブリーツフィルター

はたいてゴミやほこりを落とす。

裏側にゴミがたまりやすいため、右図の向きで、はたいてください。

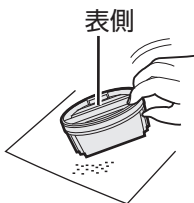

- クリーニングブラシは使わないでください【破損の原因】

筒型フィルター(上・下)、フィルターカバー

ゴミやほこりをクリーニングブラシで取り除く。

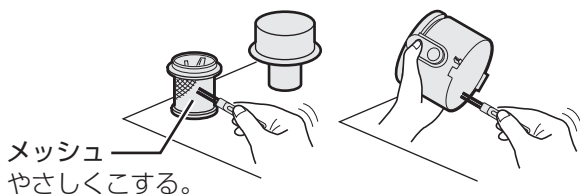

メッシュ
やさしくこする。

汚れがひどいときは水洗いする

高性能ブリーツフィルター(青)

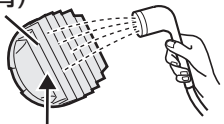

裏側を念入りに洗ってください。

- においや汚れが気になる場合は、衣類用漂白剤10mLに対し、水1Lで薄めた液に約3時間つけた後、水洗いする。

水または薄めた中性洗剤で洗う。

フィルターカバー 筒型フィルター ダストカップ

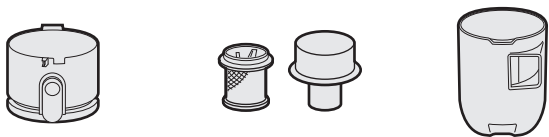

水洗いした後は十分に乾かしてください

- 十分に乾かしてから組み立てる。【お手入れ後もフィルター詰まりが改善しない原因】
- 水気をしっかり切り、タオルなどで水分をやさしく拭き取って、風通しのよい所で陰干しして、十分に乾かす。【においの発生や故障の原因】

乾燥時間目安：12時間
(環境や季節によって異なります)

- ドライヤーなどの熱風を当てない。【変形や故障の原因】

警告



お手入れ時には必ず

- 切 を押しして運転を止め、本体からバッテリーをははず
- 充電器は電源プラグを抜く

【感電・けがの原因】

組み立てる

1 フィルターカバーと筒型フィルター(上・下)を付ける

差し込み位置を合わせて、回す。

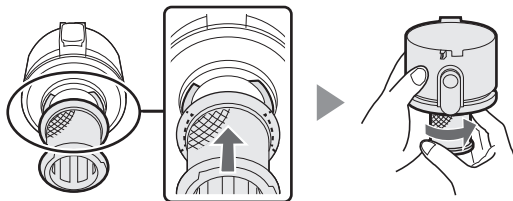

差し込み位置を合わせて、回す。

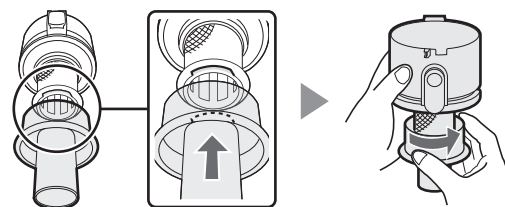

2 高性能ブリーツフィルターの凸部をフィルターカバーの凹部に合わせて、押し込む

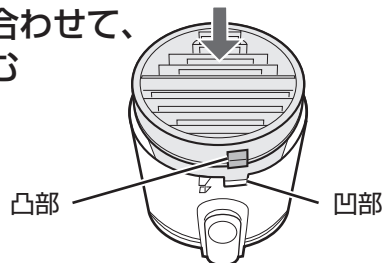

- 筒型フィルター内にゴミや異物がないことを確かめてから付ける。【異音発生の原因】

3 ダストカップを付ける

ダストカップの突起とゴミ捨てボタン(黄)を合わせて、押し込む。

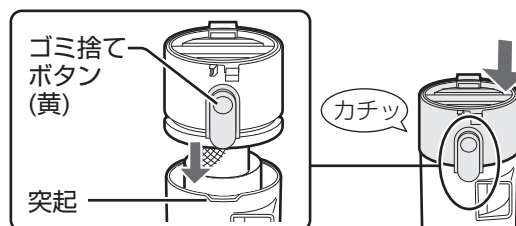

ご注意

- 各部品を正しく組み立てないと、本体に取り付けできません。
- ゴミ捨てやお手入れ時に筒型フィルター(上・下)を紛失しないよう、ご注意ください。

お手入れする

吸込口・本体・付属吸込口・充電部の接点(端子)

吸込口(回転ブラシ)

糸くず・輪ゴム・毛髪・ペットの毛などがからみ付いたとき

ゴミを取り除く

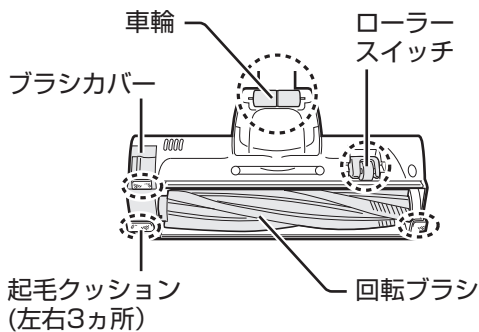

吸込口に付いたほこりをはたきノズルで吸い取り、 部にかからみ付いた毛・糸くずを切り取ってから、絞った布で拭く。

細かい部分についたゴミは先の細いハサミやピンセットなどで取り除く。

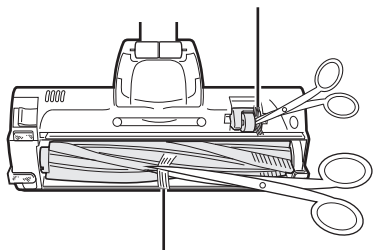

回転ブラシの溝に沿って切り取る。(ブラシの毛先を切らない)

部が摩耗した場合は使用を中止し、**7 ページ** をご確認ください。お買いあげの販売店にご相談ください。(お近くに販売店がない場合は **27 ページ**)

汚れがひどいとき

回転ブラシは、はずして水洗いした後、しっかり水分を切り、風通しのよい所で十分に乾かしてから取り付ける。

ご注意

- 洗剤・シンナー・ベンジン類やお湯(約40℃以上)は使わないでください。【変質や変形の原因】
- ドライヤーなどの熱風を当てないでください。【変形や故障の原因】

はずす

- ① 開閉レバーを「OPEN」までスライドさせ
ブラシカバーをはずす

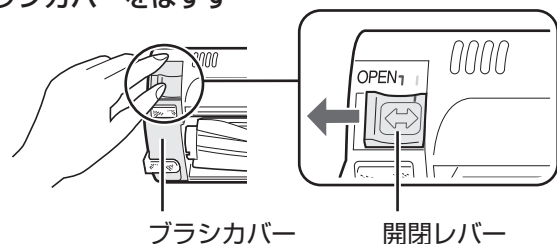

- ② 回転ブラシを持ち上げながらベルトをギアからはずして、回転ブラシをはずす

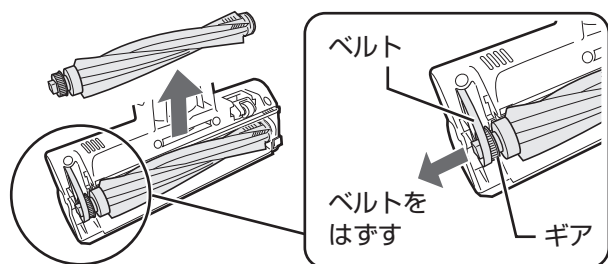

本体・付属吸込口・充電部の接点(端子)

汚れが気になるとき

本体

水または薄めた中性洗剤を含ませた布で拭き取る。シンナー・ベンジン類は使わないでください。【変質や変色の原因】

ご注意

- 本体・充電器・バッテリーは水洗いできません。

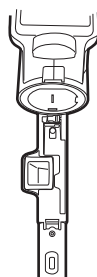

付属吸込口

水または薄めた中性洗剤で洗う

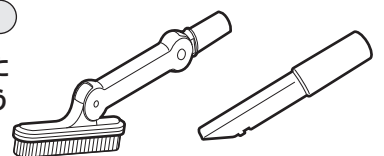

水洗いした後は十分に乾かしてください。**19 ページ**

水洗いできるもの

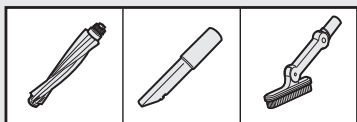

警告



お手入れ時には必ず

- 切 を押して運転を止め、本体からバッテリーをははず
- 充電器は電源プラグを抜く

【感電・けがの原因】

吸込口全体は水洗いできません。

ヘッドカバー内部は、水または薄めた中性洗剤を含ませた布で拭き取る。

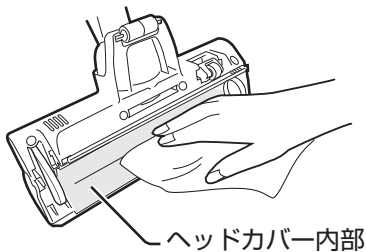

ヘッドカバー内部

付ける

① 回転ブラシのギアがない方を溝の奥まで入れる

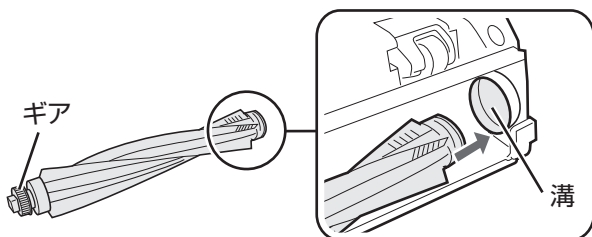

② 回転ブラシのギアにベルトを掛け、溝に入れる

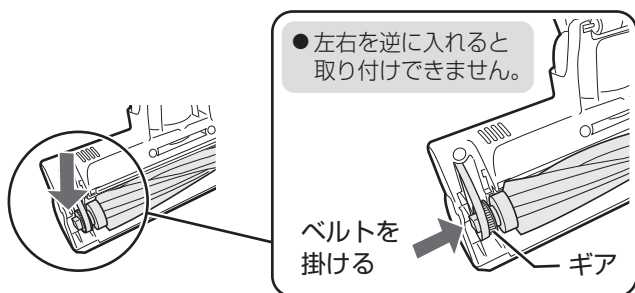

③ ブラシカバーのツメを溝に掛けて取り付ける

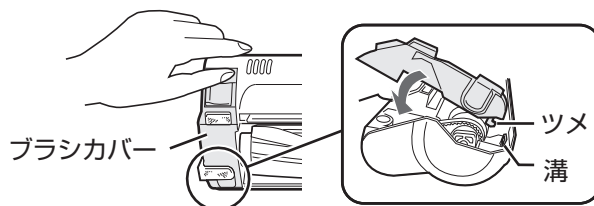

④ 開閉レバーを矢印の方向にスライドさせる

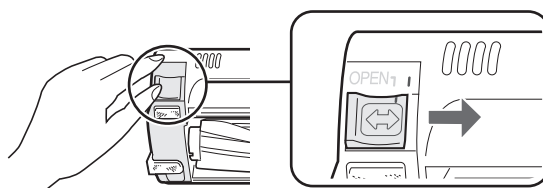

お手入れする

充電部の接点(端子)

乾いた布で汚れを拭き取る

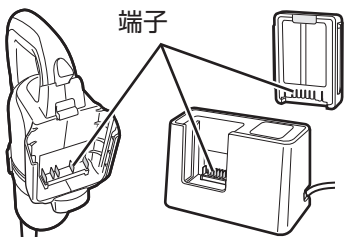

収納する

収納のしかた

ご注意

- 周囲に壊れやすい物がないか、確認してください。特に乳幼児やペットを近づけないよう、ご注意ください。
- 床や家具などが滑りやすく引っ掛けられないときは、無理に引っ掛けず、分解して収納してください。
- 壁や家具の種類によっては、ホルダー部分がこすれて色が付くことがありますので、ご注意ください。
- 壁に直接立て掛けると、転倒のおそれがありますのでご注意ください。【転倒による破損の原因】

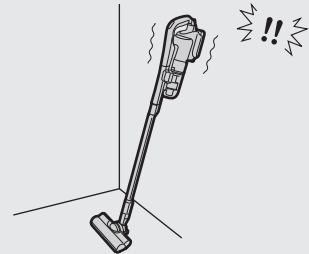

- 壁と家具のすき間や部屋の隅、クローゼットの中など倒れにくい場所でホルダー部分を家具などに引っ掛けて収納してください。

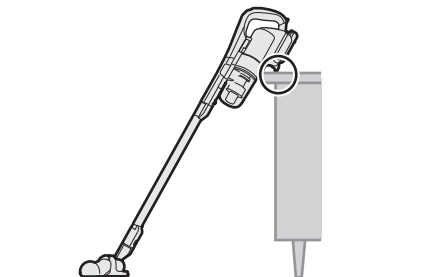
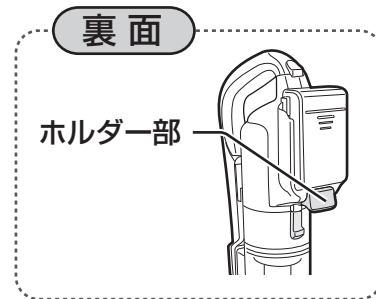
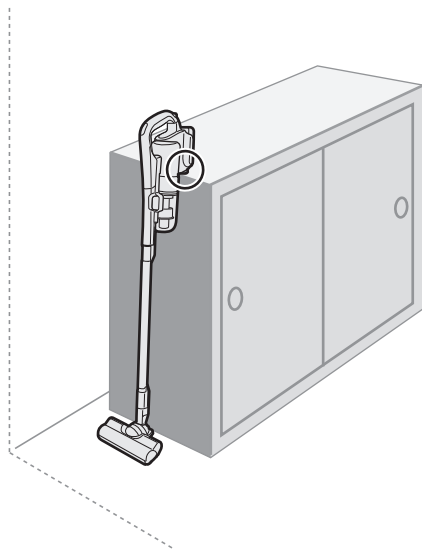

- 長期間使わないときは下図の状態にして収納してください。

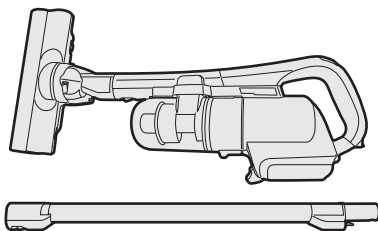

付属吸込口は、本体に取り付けて収納することはできません。紛失しないよう保管してください。

別売品

- お買いあげの販売店または、お近くのシャープ製品取扱店でお買い求めください。
- お買い求め・お問い合わせの際は、各部品の流通コードまたは形名をご連絡ください。
- 下記の部品および希望小売価格は、2017年9月現在のもので変更する場合があります。

● 高性能ブリーツフィルター

流通コード
217 337 0531
1,500円+税



● 筒型フィルター(上)

流通コード
217 395 1228
2,000円+税



● 筒型フィルター(下)

流通コード
217 407 0046
1,200円+税



● フィルターカバー

流通コード
217 110 3443
2,500円+税

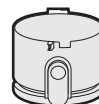

● ダストカップ

流通コード
217 137 0544
2,000円+税



● クリーニングブラシ

流通コード
217 936 0755
860円+税



交換用別売品

● 回転ブラシ

流通コード
217 310 0314
3,000円+税

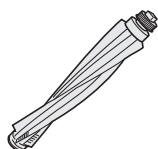

● バッテリー (リチウムイオン電池)

形名 BY-5SB
8,000円+税

(製品に同梱されているものと
同じ性能のバッテリーです)



● ふとん掃除パワーヘッド

形名 EC-H01FP
10,000円+税

ふとんのお掃除に。

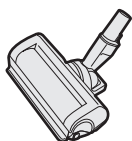

● タテヨコ曲がるすき間ノズル

形名 EC-N02SN
4,500円+税

壁と家具などの間の狭いすき間・
家具などの下の狭いすき間のお掃除に。



こんなときは？

こんなとき	お調べください	参照ページ
運転できない (動作がおかしい)	<ul style="list-style-type: none"> ● バッテリー(電池)残量がなくなっていないですか。充電してください。 ● バッテリーを本体に正しくセットしていますか。 ● バッテリーを本体からはずし、1分程度経ってからもう一度本体にセットし、再度操作してください。(本体回路がリセットされ、正常復帰します) 	10 11 —
●切 を押したのにすぐに 運転が止まらない	<ul style="list-style-type: none"> ● ●切 を押してからしばらくの間はモーターが惰性で回転しますが、故障ではありません。 	—
運転時間が短くなる	<ul style="list-style-type: none"> ● バッテリー(電池)は繰り返し使用することで運転時間が徐々に短くなります。満充電にしても運転時間が極端に短くなったときは、バッテリーを交換してください。 	7
異音がする	<ul style="list-style-type: none"> ● ダストカップセットを本体に正しく取り付けていますか。 ● 高性能ブリーツフィルターと筒型フィルターの間にごみや異物が入っていませんか。 	17 19
フィルターお手入れランプ (赤)が点灯する (3ページ)	<ul style="list-style-type: none"> ● ダストカップセットのフィルターが汚れていませんか。ダストカップセットをはずし、ゴミを捨て、フィルターのゴミやほこりを取り除いてください。 ● 吸込口がふさがっていませんか。(マット掃除時や付属吸込口使用時など) ●切 を押すと、停止後約10秒で消えます。 	16, 17 18, 19 3
「強モード」で運転中に 吸込力が弱くなる	<ul style="list-style-type: none"> ● 直射日光の当たる場所、炎天下の車内など温度が高い使用環境で強の連続運転をおこなうと、バッテリー(電池)の劣化防止のため過熱保護回路がはたらき、吸込力が自動で弱くなる場合があります。 ● 筒型フィルターや高性能ブリーツフィルターが目詰まりしていませんか。フィルターを水洗いしてください。 	4 18, 19
途中で止まる フィルターお手入れランプ (赤)が速く点滅する (3ページ) 吸込力が弱い 運転音に変化した・ 大きくなった	<ul style="list-style-type: none"> ● 本体が熱くなっていませんか。涼しい所にしばらく放置してください。 ● バッテリー(電池)残量がなくなっていないですか。充電してください。 ● 筒型フィルターや高性能ブリーツフィルターが目詰まりしていませんか。フィルターを水洗いしてください。 ● ダストカップにごみやほこりがたまっていますか。 ● ティッシュなどの大きいゴミがダストカップ内部に巻き付いていませんか。 ● パイプ・吸込口などにゴミが詰まっていますか。詰まったゴミを取り除いてください。 	3 10 18, 19 16, 17 16, 17 —
上記の処置をしてもお掃除中に止まる場合は、お買いあげの販売店、またはお客様ご相談窓口にお問い合わせください。		27
本体は運転時40℃程度の温度になりますが、異常ではありません。		
暑い 本体が熱い 充電中に充電器や バッテリーが熱い	<ul style="list-style-type: none"> ● 筒型フィルターや高性能ブリーツフィルターが目詰まりしていませんか。 ● 制御回路に電流が流れるため熱が発生しますが、異常ではありません。 	18, 19 —
ダストカップセット 本体に取り付け できない	<ul style="list-style-type: none"> ● ダストカップセットの各部品を正しく組み立てていますか。 	19
ダストカップセットを 組み立てられない	<ul style="list-style-type: none"> ● ダストカップの底にごみやほこりがたまっていますか。 ● 筒型フィルターにごみやほこりが巻き付いていませんか。 ● 高性能ブリーツフィルターをフィルターカバーに正しく取り付けていますか。 ● ダストカップセットの各部品を正しく組み立てていますか。 	17 19 19 19

運転中の本体のトラブル

暑い

ダストカップセット

修理のご依頼やお問
合わせの前に、下記内容を
お調べください。

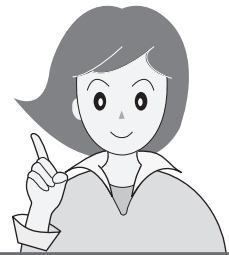

こんなとき	お調べください	参照 ページ
充電	<p>充電できない (充電器の充電中ランプ(赤) が点灯しない)</p> <ul style="list-style-type: none"> ● 充電器の電源プラグをコンセントにしっかり差し込んでいますか。 ● バッテリー(電池)を充電器に正しくセットしていますか。 ● 充電器・バッテリーの端子に汚れや異物が付いていませんか。乾いた布で取り除いてください。 	— 10 20, 21
	<p>充電できない (充電器の充電中ランプ(赤) が点滅※する)</p> <p>※症状によって点滅の しかたが異なります</p> <ul style="list-style-type: none"> ● 低温(約5℃以下)や高温(約35℃以上)の環境でゆっくり点滅(約1秒間隔)したときは故障ではありません。5℃~35℃の環境で充電してください。 ● 室温が5℃~35℃の環境でゆっくり点滅(約1秒間隔)したときはバッテリー(電池)の交換時期です。バッテリーを交換してください。 ● 点滅(約1秒間隔で2回)したときは、バッテリーを充電器から引き抜き、もう一度、奥までしっかり差し直してください。それでも点滅が続くときは、充電器の故障またはバッテリーの劣化や故障の場合があります。お買いあげの販売店、またはお客様ご相談窓口にご相談ください。 ● 速く点滅(約0.2秒間隔)したときは、充電器の故障、またはバッテリーの劣化や故障の場合があります。お買いあげの販売店、またはお客様ご相談窓口にご相談ください。 (長期間バッテリーを充電しない状態で放置すると、バッテリーが劣化してバッテリーの交換が必要になる場合があります) 	11 7, 11 11, 27 11, 27 2
	<p>回転ブラシが 回転しない</p> <ul style="list-style-type: none"> ● 吸込口を床から離すと、安全のため、回転ブラシが自動で止まります。(セーフティストップ) ● パイプが本体から抜けていませんか。 ● 毛髪や糸くずなどが、からんでいませんか。 ● 吸込口が密着するようなじゅうたんや玄関マットなどをお掃除すると、吸込口が吸い付いて自動停止機能がはたらき、回転ブラシが止まることがあります。その場合、いったん電源を切ってください。自動停止機能が解除されて使用できます。 ● マットやラグ類のお掃除中に吸込口が吸い付いて、回転ブラシが止まることがあります。その場合は、標準モードでお掃除してください。 ● 吸込口を正しく組み立てていますか。 	12 — 20 — 12 20, 21
<p>吸込口からカラカラ音 がする</p> <ul style="list-style-type: none"> ● ローラースイッチ(セーフティストップ機構)の構造上、発生する音です。異常ではありません。 	—	
におう	<p>排気がにおう</p> <ul style="list-style-type: none"> ● ダストカップにゴミがいっぱいたまっていませんか。(ゴミの種類によっては、におう場合があります) ● 筒型フィルターや高性能プリーツフィルターを水洗いした後、十分に乾かしていますか。【水分が残ったまま使用するとにおいの原因】 	16, 17 18, 19
	<p>高性能プリーツフィル ターに白く浮いて見える 部分がある</p> <ul style="list-style-type: none"> ● 白いフィルター材が浮いて見えることがありますが、品質上の問題はありません。 	—

こんなときは??

本体のフィルターお手入れランプ(赤)とバッテリー残量表示ランプ(緑)が同時に点滅する場合は、故障の可能性があります。お買いあげの販売店、またはお客様ご相談窓口 (27ページ) にお問い合わせください。

保証とアフターサービス

修理を依頼されるときは

持込修理

- 1 「こんなときは？」(24, 25 ページ)を調べてください。
- 2 それでも異常があるときは、ただちに **切** を押して運転を止め、本体からバッテリーをはずし、充電器は電源プラグをコンセントから抜いてください。
- 3 お買いあげの販売店にご連絡ください。

便利メモ	お買いあげ日	販売店名
お買いあげの際に記入されると便利です。	年 月 日	電話 () —

保証期間中

- 修理に際しましては保証書をご提示ください。保証書の規定に従って修理させていただきます。

保証期間が過ぎているときは

- 修理すれば使用できる場合には、ご希望により有料で修理させていただきます。

修理料金のしくみ

- 修理料金は、技術料・部品代などで構成されています。

技術料	故障した製品を正常に修復するための料金です。
部品代	修理に使用した部品代金です。

保証書(別添)

- 保証書は「お買いあげ日・販売店名」などの記入をお確かめのうえ、販売店から受け取ってください。保証書は内容をよくお読みの後、大切に保管してください。
- **保証期間…お買いあげの日から1年間です。**
保証期間中でも有料になることがありますので、保証書をよくお読みください。
持込修理の対象商品を直接メーカーへ送付した場合の送料などや、出張修理をおこなった場合の出張料は、保証期間中でもお客様の負担となります。

補修用性能部品の保有期間

- 当社は充電式掃除機の補修用性能部品を製品の製造打切後6年保有しています。
- 補修用性能部品とは、その製品の機能を維持するために必要な部品です。

部品について

- 部品共用化のため、共通色に変更する場合があります。
- 環境への配慮のため、修理に際して再生部品・代替部品を使用する場合があります。また、修理後、交換した部品は当社が任意に回収のうえ、適切に処理いたします。

お客様ご相談窓口のご案内

修理・使いかた・お手入れ・お買い物などのご相談・ご依頼、および万一、製品による事故が発生した場合は、お買いあげの販売店、または下記窓口にお問い合わせください。

ファクシミリ送信される場合は、製品の形名やお問い合わせ内容のご記入をお願いいたします。

※弊社では、確実なお客様対応のため、フリーダイヤル・ナビダイヤルサービスをご利用のお客様に「発信者番号通知」をお願いしています。発信者番号を非通知に設定されている場合は、番号の最初に「186」をつけておかけください。



いつでも便利なWebサービス【シャープオンラインサポート】

ご質問やお困りごとは、気軽にアクセス、しっかりアシスト！

シャープ お問い合わせ

検索

<http://www.sharp.co.jp/support/>

スマートフォンや
携帯電話はこちらから



インターネットから修理のお申し込みや進捗確認も24時間サポート

シャープ 修理相談

検索

<http://www.sharp.co.jp/support/repair.html>

スマートフォンや
携帯電話はこちらから



使用方法のご相談など【お客様相談室】 おかけ間違いのないようご注意ください。

受付時間 (年末年始を除く) ●月曜～土曜：9:00～18:00 ●日曜・祝日：9:00～17:00

固定電話、PHSからは、フリーダイヤル

0120 - 078 - 178

携帯電話からは、ナビダイヤル

0570 - 550 - 449

■フリーダイヤル・ナビダイヤルがご利用いただけない場合は…

電話	FAX
06 - 6792 - 1582	06 - 6792 - 5993
〒581-8585 大阪府八尾市北亀井町3丁目1番72号	



修理や持込修理のご相談など【修理相談センター】 おかけ間違いのないようご注意ください。

受付時間 (年末年始を除く) ●月曜～土曜：9:00～20:00 ●日曜・祝日：9:00～17:00

固定電話、PHSからは、フリーダイヤル

0120 - 02 - 4649

携帯電話からは、ナビダイヤル

0570 - 550 - 447

■フリーダイヤル・ナビダイヤルがご利用いただけない場合は…

電話	FAX
06 - 6792 - 5511	06 - 6792 - 3221
〒581-8585 大阪府八尾市北亀井町3丁目1番72号	

※沖縄県にお住まいのお客様については、那覇サービスセンターにおかけください

電話：098 - 861 - 0866 (受付時間：年末年始を除く月曜～金曜 9:00～17:00)

「宅配業者引き取りサービス」のご案内

固定電話、PHSからは、フリーダイヤル

0120 - 02 - 4649

携帯電話からは、ナビダイヤル

0570 - 550 - 447

※サービスエリア：日本国内地域。ただし、沖縄県を除く。

ご転居やご贈答品などで、お買いあげの販売店に修理が依頼できない場合に、お電話でご依頼いただけますと当社指定の宅配業者がお客様のご都合の良い日時にご自宅を訪問して商品をお預かりし、弊社で修理完了後にご自宅までお届けするサービスです。

■ご利用料金：「宅配業者引き取りサービス」のご利用は保証期間内・保証期間外にかかわらず有料となります。

[往復の運送費+梱包資材費+代引き手数料]がかかります。

(保証期間内の修理料金は、保証書記載の「無料保証規定」に準じます。また、保証期間外は有料です)

■お引き取りの時間は次の時間帯よりお選びいただけます。

午前中	14:00～16:00	16:00～18:00	18:00～21:00
-----	-------------	-------------	-------------

※交通事情などの理由により、ご指定の時間にお伺いできない場合がございます。

■QRコードについて

スマートフォンやタブレット端末のバーコードリーダーで読み取ってください。(読み取れない場合は近傍に表記のアドレスを直接入力してください) 誘導されるサイトおよび動画の視聴は無料ですが、通信料金はおお客様のご負担になります。QRコードは株式会社デンソーウェブの登録商標です。

【ご相談窓口におけるお客様の個人情報のお取り扱いについて】

シャープ株式会社および関係会社は、お客様の個人情報をご相談対応や修理対応などに利用させていただいております。

個人情報は適切に管理し、修理業務等を委託する場合や正当な理由がある場合を除き、第三者に開示・提供いたしません。

個人情報の開示・訂正、利用訂正等の請求その他お問い合わせは、シャープ株式会社個人情報ご相談窓口にご連絡ください。

電話番号：[06-6792-8004 (受付時間：平日、9:00～12:00、13:00～17:00) ただし、祝日など弊社休業日を除く]

個人情報の取扱いの詳細については、<http://www.sharp.co.jp/privacy/index-j.html> をご参照ください。

●所在地・電話番号・受付時間などについては、変更になることがあります。(2017.03)

仕様

電源	入力: AC 100V 50-60Hz共用(充電器)
電源方式	充電式(リチウムイオン電池、18V)
消費電力	充電中: 約40W/充電完了後: 約0.5W
最長連続運転時間*	強モード: 約8分 標準モード: 約30分
集じん容積	0.13L
充電時間	約80分(周囲温度・使用時間などご使用条件により 最長約2時間かかる場合があります)
質量	1.5kg(吸込口・パイプ・本体・バッテリー含む) 0.6kg(充電器)
本体寸法	幅222mm×奥行220mm×高さ980mm
充電器寸法	幅200mm×奥行90mm×高さ133mm
コードの長さ	80cm(充電器)

*満充電・電池初期/20℃の場合。

床面の材質・使用環境・使用状態により異なります。

- 本機はヘルツ(Hz)フリーです。転居により電源周波数が変わっても、部品の取り換えや調整の必要はありません。
- 本機は日本国内向け仕様です。海外ではご使用できません。

愛情点検



長年ご使用の充電式掃除機の点検を!
このような症状はありませんか?

- スイッチを入れても、ときどき運転しないことがある。
- 充電器の電源プラグや電源コードを動かすと充電器の充電中ランプがついたり消えたりする。
- 運転中に異常な音がある。
- 本体が変形したり異常に熱い。
- こげくさいにおいがする。

ご使用中止

事故防止のため、ただちに「切」を押して運転を止め、本体からバッテリーをはずし、充電器は電源プラグをコンセントから抜き、必ず販売店に点検をご依頼ください。
(お近くに販売店がない場合は [27ページ](#))
なお、点検・修理に要する費用は、販売店にご相談ください。

お問い合わせ先

お問い合わせの前にもう一度「こんなときは?」(24, 25ページ)をご確認ください。

お客様ご相談窓口(27ページ)よりお問い合わせください。

■製品の「よくあるご質問」への回答を
24時間音声ガイダンスでご案内
(電話オペレーターにはつながりません)

自動音声案内 フリーダイヤル
(携帯電話からもご利用いただけます)

☎ 0120 - 001 - 252

Webもご利用ください。

(機種により対応していない項目もあります)



シャープ お問い合わせ 掃除機

検索

<http://www.sharp.co.jp/support/cleaner/>



Q&A情報

よくあるご質問などを掲載



故障診断ナビ

お困りごとを解決



ビジュアルガイド

操作手順の動画や写真でのご案内など

シャープ株式会社

本 社 〒590-8522 大阪府堺市堺区匠町1番地
健康・環境システム事業本部 〒581-8585 大阪府八尾市北亀井町3丁目1番72号

ECA1R-1124A



* T I N S J A 5 9 3 V B R Z *

Printed in China

TINSJA593VBRZ 17H-④