

充電式掃除機 家庭用

取扱説明書

形名

イー シー エイ ピー

EC-AP700

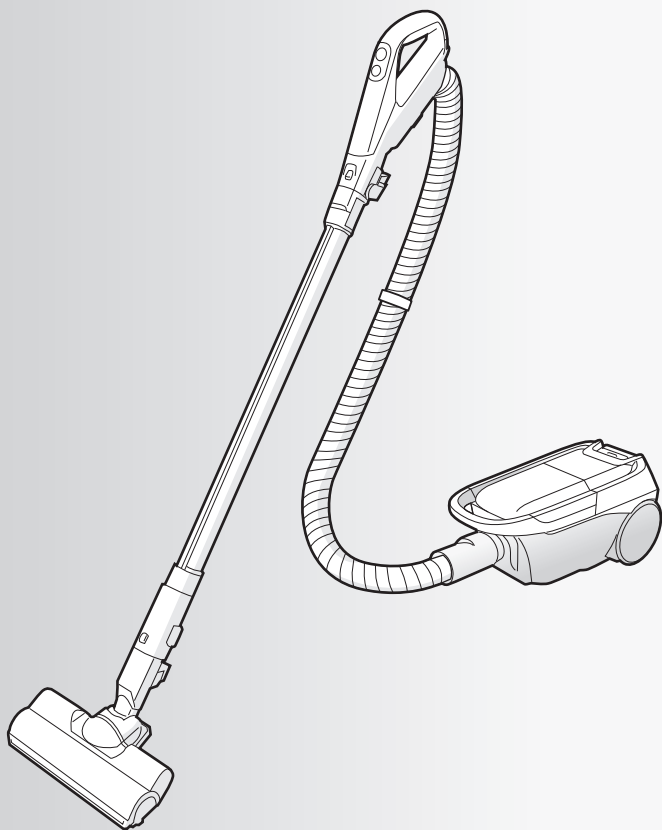

お買いあげいただき、まことにありがとうございました。
この取扱説明書をよくお読みのうえ、正しくお使いください。
ご使用前に、「安全上のご注意」を必ずお読みください。
この取扱説明書は、保証書とともにいつでも見ることが
できる所に必ず保管してください。

もくじ

ページ

はじめに

| | |
|--------------------|---|
| おすすめポイント | 2 |
| バッテリー(電池)を長持ちさせるコツ | 2 |
| ランプ・ブザー音のお知らせ | 3 |
| 安全上のご注意 | 4 |
| お願い | 7 |
| バッテリー(電池)の交換 | 7 |
| 各部のなまえ | |
| ●各部のなまえと組み立てかた | 8 |
| ●付属品 | 8 |

使いかた

| | |
|--|----|
| 準備する | 10 |
| ●バッテリー(電池)を充電する | 10 |
| 掃除する | |
| ●お掃除の流れ | 12 |
| ●お掃除のコツ | 14 |
| ●付属吸込口を使うとき | 15 |
| ベンリブラシ・2段伸縮すき間 ノズル・はたきノズル・ ふとん掃除パワーヘッド | |

お手入れ・収納

| | |
|-----------------------------|----|
| 紙袋を交換する | 18 |
| ●クリーンフィルターのお手入れ | 19 |
| お手入れする | |
| ●吸込口・ふとん掃除パワーヘッド (回転ブラシ) | 20 |
| ●本体・付属吸込口・ 充電部の接点(端子) | 20 |
| 収納する | 22 |

必要なとき

| | |
|---------------|----|
| 設定を変更したいとき | 23 |
| こんなときは? | 24 |
| 別売品 | 26 |
| 保証とアフターサービス | 27 |
| ●お客様ご相談窓口のご案内 | |
| 仕様 | |

裏表紙

製品登録の
お願い

オンラインでの各種サポートサービスをご利用いただくために、〈SHARP i CLUB〉で
ご愛用製品の登録をお願いいたします。(登録無料)

<https://iclub.sharp.co.jp/m/>

スマートフォンや
携帯電話はこちらから



おすすめポイント

手元も本体も軽量！わずらわしい電源コードもないので
家中ラクラクお掃除

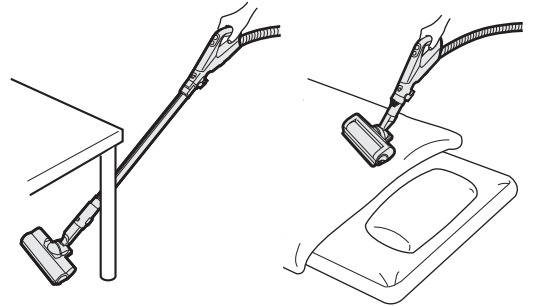
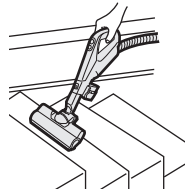
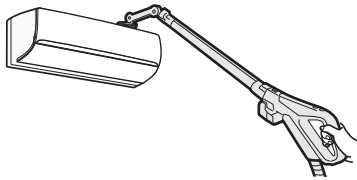

バッテリー(電池)をはずして充電
「セパレート・チャージ」

- 本体の置き場所にとらわれずに充電できます。
- バッテリーは2個付属しています。運転中にもうひとつのバッテリーを充電でき、充電忘れを防ぐことができます。

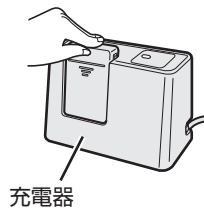

充電器

壁ぎわやじゅうたんなどの
特に気になる場所には
「フルパワーモード」

12 ページ



長押しで
フルパワー！

紙パックを捨てるだけの
清潔簡単ゴミ捨て

18,19 ページ

床面の細かな汚れをきれいに拭き取る
「極細ループから拭きブラシ」

- 極細繊維をループ状に織り込んだブラシで、床面の汚れをきれいに拭き取ります。

バッテリーを長持ちさせるコツ

使用時間にかかわらず、お掃除が終わった後は必ず充電してください。

- バッテリー残量がなくなる前に充電した方が、バッテリーは長持ちします。
- バッテリーを使いきった状態のまま放置するとバッテリーの劣化につながります。
- 長期間放置すると劣化につながるおそれがあるため、2個のバッテリーを交互に使用することをおすすめします。

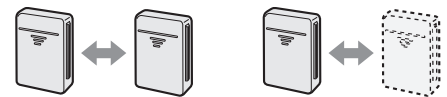

○ バッテリーを
交互に使用する

✕ 片方を
予備として
保管する

長期間使わないときは (7 ページ)

バッテリーの交換目安



充放電約1,100回 ◆

- ◆ 満充放電をくり返す当社基準による試験の場合。使用条件や環境によってバッテリー寿命は異なります。こまめな充電で、充放電回数が延びることもあります。

ランプ・ブザー音のお知らせ

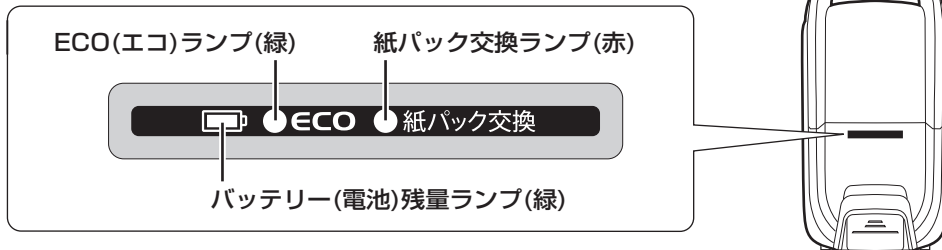
- 紙パック※¹ 交換の時期・バッテリー(電池)残量をお知らせ
- 自動エコモードの運転状況をお知らせ



| ランプの光りかた | ブザー音 | お知らせ内容／対処のしかた |
|---|---------------------|---|
| 紙パック交換ランプ (赤)※²  | 速く点滅 (約0.2秒間隔) | 紙袋にゴミがいっぱいたまりました。 ➡ 紙袋を交換してください。(18, 19 ページ) |
| | ビビビ…… | 本体が熱くなっています。 ➡ 涼しい所にしばらく放置してください。 冷却せずに運転すると、本体の過熱保護回路が働き、しばらくの間、使用できなくなります。 |
| バッテリー(電池)残量ランプ (緑)※³  | 点灯 | バッテリー残量が充分あります。 |
| | 点滅 (約1秒間隔) | バッテリー残量が少なくなっています。 |
| | 速く点滅 (約0.2秒間隔) | バッテリー残量がわずかになりました。 (バッテリー残量がなくなりました) ➡ バッテリーを充電してください。(10 ページ) |
| | ビビビ……※ ⁴ | バッテリーが熱くなっています。 ➡ バッテリーを本体からはずし、涼しい所にしばらく放置してください。 |
| ECO(エコ)ランプ (緑)※⁵  | 点灯 | 自動エコモードでフローリングなどをお掃除するとき、吸込力を抑えて運転しています。 |
| | 点滅 (約1秒間隔) | 自動エコモードでじゅうたんなどをお掃除するとき、吸込力を強くして運転しています。 |

※¹ 紙パックとは、紙袋のことをさします。

※² 吸込口がふさがれた場合(マット掃除時や付属吸込口使用時など)は、ゴミがいっぱいたまっても点滅することがありますが、 を押すと消えます。(フルパワーモード運転中は光りません)

※³ バッテリー(電池)残量ランプは、次のときに光ります。(バッテリー残量がないときは光りません)

- 本体にバッテリーをセットしてから約5秒
- お掃除中(アイドリングストップ状態含む)
-  を押して運転を止めてから約5秒

※⁴ 右記の対処をしても鳴る場合は、本体からバッテリーをはずして差し直してください(数回)。それでも鳴る場合はバッテリーの故障の可能性がありますので、バッテリーを交換してください。(7 ページ)

※⁵ ランプの点灯・点滅がひんぱんに変わって気になる場合は、自動エコモードのセンサー感度を変更してください。(フルパワーモード運転中は光りません) (23 ページ)

安全上のご注意 1

人への危害、財産への損害を防ぐため、お守りいただくことを説明しています。

■誤った使いかたで生じる内容を次のように区分して、説明しています。

⚠危険 「死亡または重傷を負うおそれが高い」内容。

⚠警告 「死亡または重傷を負うおそれがある」内容。

⚠注意 「軽傷を負う、または財産に損害を受けるおそれがある」内容。



警告

感電・火災・漏電・大けがを防ぐために

充電器は



- 交流100V以外の電圧で使用しない
- タコ足配線をしない
(火災・感電の原因)
- 電源プラグ・電源コードを破損させない
 - ・無理に曲げない・引っ張らない・ねじらない・束ねない・はさみ込まない・加工しない
 - ・吸込口・ふとん掃除パワーヘッドの回転ブラシに巻き込ませない
 - ・傷付けない・重いものを載せない
(コードが傷み、火災・感電の原因)
- ゆるんだコンセントは使わない
- めれた手で電源プラグを抜き差ししない
- 電源プラグ・電源コードが傷んだ場合は使わない
販売店に修理をご依頼ください。
(感電やショート・発火・けがの原因)



- 必ず付属の充電器を使用する
延長コードは使用しない。
(火災・感電・故障の原因)
- 電源プラグのほこりは定期的にとる
プラグを抜き、乾いた布で拭く。
(プラグにほこりなどがたまると、湿気などで絶縁不良となり、火災の原因)
- 電源プラグは根元まで確実に差し込む
(不完全な差し込みは、火災・感電・ショートの原因)

使用場所・ご使用時は

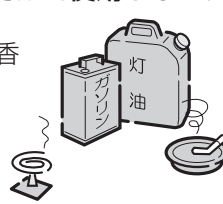
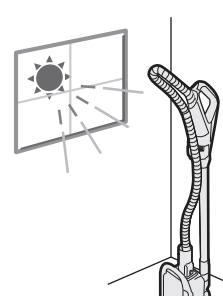

- 引火性のあるもののそばで使用しない、吸わせない
 - ・灯油・ガソリン・線香
 - ・ベンジン・シンナー
 - ・タバコの吸殻
 - ・トナーなどの可燃物
など
(爆発や火災の原因)
 - 風呂場など濡れた場所・濡れるおそれのある場所・高温多湿の場所での使用や、水の吸い込みは絶対にしない
(感電やショート・発火の原因)
 - 本体・充電器に水や洗剤をかけたり、水洗いしない(水洗いできる部品は除く)
(感電やショート・発火の原因)
 - 火中に投入したり、加熱しない
また、火やストーブのそば、直射日光の当たる場所、炎天下の車内など高温の場所に置かない
(ショート・発火・液漏れ・爆発の原因)
- 

異常・故障時にはただちに使用を中止する



- スイッチを入れても、ときどき運転しないことがある。
- 充電器の電源プラグや電源コードを動かすと、充電器の充電中ランプがいたり消えたりする。
- 運転中、アイドリングストップ状態ではないのにときどき止まる。
- 運転中に異常な音がする。
- 本体や充電器が変形したり異常に熱い。
- こげくさいにおいがする。

-  を押して運転を止め、本体からバッテリーをはずす。
- 充電器は電源プラグをコンセントから抜く。

「こんなときは？」(24, 25ページ)をご確認
いただいてから、販売店に点検をご依頼
ください。

必ずお守りください

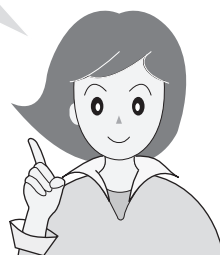

■お守りいただく内容の種類を次の図記号で説明しています。



してはいけないこと。



しなければならないこと。

ご使用時は



- 本体・充電器の改造は絶対にしない
また、修理技術者以外の人は分解したり
修理をしない
(火災・感電・けがの原因)
修理はお買いあげの販売店にご相談ください。
(お近くに販売店がない場合は **27 ページ**)
- 充電中や充電完了直後は、充電器・
バッテリーの端子に触れない **10 ページ**
(やけどの原因)
- 針金やピンなどの金属で、本体・充電器・
バッテリーの端子に触れない
(発熱・発火・感電・故障の原因)

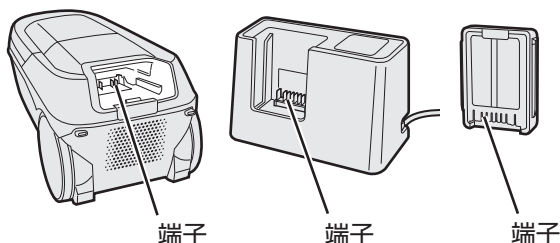

- 回転ブラシやローラースイッチ(セーフ
ティストップ機構)には触れない
(手などにけがをする原因)
特にお子様にはご注意ください。

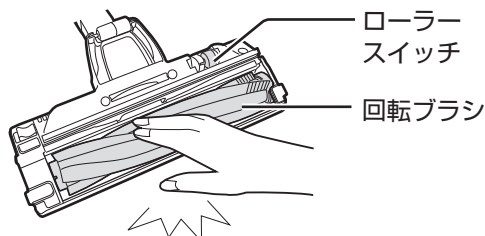

- お手入れ・点検時には必ず
● **電源切** を押して運転を止め、本体から
バッテリーをははず
● 充電器は電源プラグを抜く
(感電やけがの原因)



注意

感電・火災・本体の故障・
けがを防ぐために

ご使用時は



- 排気口をふさがない
- 吸入口をふさいで長時間運転しない
(過熱による、本体の変形・
発火・火災の原因)
- ホース差込口・ホース・パイプの接点・
排気口に、金属類・ピンなどを入れない
(感電や故障の原因)
- ホースを持って本体を持ち上げない
(ホースが抜けて、けがや故障の原因)

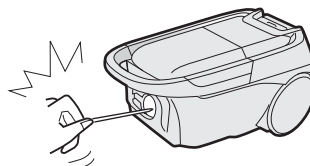

充電器は



プラグを抜く

- 電源プラグを抜くときは、必ず電源
プラグを手で持って抜く
(感電やショート・発火の原因)
- 長期間使わないときは、電源プラグを
コンセントから抜く
(絶縁劣化による感電・漏電・火災の原因)

安全上のご注意 2

バッテリー(電池)について



危険

感電や火災などの事故や大けがを防ぐために



- バッテリーは当社製掃除機以外の機器では使用しない
(当社製ロボット掃除機にはご使用になれません)
また、バッテリーを分解したり、改造したり、単独で充電しない
(火災・感電・けがの原因)
- 端子に針金やピンなどの金属類を接触させない
また、ネックレスやヘアピンなどいっしょに持ち運んだり、保管しない
- 釘を刺す、ハンマーで叩く、踏みつけるなど、強い衝撃を与えたり、投げつけたりしない
- 落下などにより変形したり、傷の付いたバッテリーは、使用しない
- 火中に投入したり、加熱しない
- 火やストーブのそば、直射日光の当たる場所、炎天下の車内など高温の場所に置かない
- 水につけない、濡らさない
- 充電器は当社指定のバッテリー以外の充電には使用しない
(発熱・発煙・破裂・発火・液漏れの原因)



- 必ず当社指定のバッテリーを使う
(発熱・発煙・破裂・発火の原因)
- バッテリー内部の液体が漏れて目に入ったときは、こすらずに、すぐに水道水などのきれいな水で十分に洗ったあと、直ちに医師の治療を受ける
(目に障害を与える原因)



警告

感電・火災・漏電・大けがを防ぐために



- バッテリーの異臭・発熱・液もれ・変色・変形・その他、今までと異なることに気付いたときは使用しない
(発熱・発煙・破裂・発火の原因)
- めれた手でバッテリーを触らない
(発熱・発火・感電の原因)



- バッテリー内部の液体が漏れて皮膚や衣類に付着したときは、すぐに水道水などのきれいな水で十分に洗う
(皮膚に障害を与える原因)
- バッテリーは乳幼児の手の届かない所に置く
- 所定の充電時間を超えても満充電にならない場合は充電をやめ、バッテリーを交換する

7 ページ



注意

感電・火災・本体の故障・けがを防ぐために



- 充電は必ず5℃～35℃の環境でおこなう
(発熱・発煙・破裂・発火の原因や、正しく充電できなかつたり、バッテリー劣化の原因)
- 湿気やほこりが少ない場所で使用・保管する
(発熱・発火・感電の原因)

お願い

こんなことにもご注意を

吸込口・ふとん掃除パワーヘッド裏面のローラースイッチ・車輪・起毛クッションが摩耗していると、床面やふとんを傷めることがあります。

摩耗した場合は、新しいものに取り換えが必要です。使用を中止し、お買いあげの販売店にご相談ください。

(お近くに販売店がない場合は
27ページ)

- の部品は預かり修理になります。

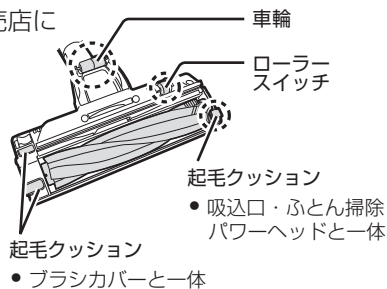

起毛クッション
● 吸込口・ふとん掃除
パワーヘッドと一体

● 次のようなものは吸わせない

(内部の傷付きやゴミの詰まり・故障の原因)

- 液体や湿ったゴミ
- 鋭利なもの(ガラス・カミソリなど)
- ひも類
- 大量の砂
- 大きなゴミ・大量のゴミを一度に吸わせる

● 細かい粉類(石こう・セメント・チョークなど)を吸わせた場合は、クリーンフィルターをお手入れしてください **19ページ**

● 土間など土足で歩く場所を掃除しない

● 床面や敷居の段差、家具や壁などに吸込口を強く当てない (床面などを傷付ける原因)

● 回転ブラシに注油しない(プラスチックが割れる原因)

● 充電器を引きずらない(床面などを傷付ける原因)

● 運転中、テレビの画面にノイズが発生することがありますが、テレビ本体に影響はありません

● この充電式掃除機は家庭用です 業務用としての使用はできません

また、お掃除以外に使用しないでください。

長期間使わないときは

● 本体からバッテリー(電池)をはずし、必ずバッテリーを満充電にしてから保管してください。 **10ページ**

充電器の電源プラグは抜くことをおすすめします。

電源プラグを差し込んだ状態では、約0.5Wの電力を消費しています。使わないときに電源プラグを抜いておくと、無駄な消費を抑えることができます。

● バッテリーを保管するときは次のことにご注意ください。

針金やネックレスやヘアピンなどの金属類といっしょに持ち運んだり、保管しないでください。

また、湿気やほこりが少ない場所で保管してください。

(発熱・発火・感電の原因)

バッテリー(電池)の交換

バッテリーは消耗品です。繰り返し使用することで劣化し運転時間が徐々に短くなります。バッテリーの劣化は、ご使用状況や動作環境により異なりますが、下記のいずれかの場合はバッテリーを交換してください。

- 満充電にしても運転時間が極端に短くなったとき。
- 室温が5℃～35℃の環境で、充電するたびに充電器の充電中ランプ(赤)がゆっくり点滅(約1秒間隔)したとき。

● バッテリー価格(別売品) **26ページ**

● バッテリーの交換目安 **2ページ**

(低温(約5℃以下)や高温(約35℃以上)の環境で充電したときに充電器の充電中ランプ(赤)が、ゆっくり点滅(約1秒間隔)した場合は故障ではありません。5℃～35℃の環境で充電してください。)

バッテリーのリサイクルにご協力ください

バッテリー(リチウムイオン電池)は、リサイクル可能な貴重な資源です。不要になったバッテリーは、廃棄をせずに充電式電池のリサイクル協力店へお持ち込みください。お近くのリサイクル協力店は、以下のページから検索することができます。一般社団法人 JBRCホームページ <http://www.jbrc.com>

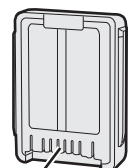

端子

使用済みバッテリーの取り扱いについて

端子部を市販のビニールテープなどで絶縁してください。また、分解しないでください。

各部のなまえ

各部のなまえと組み立てかた

- 各部品をはずすときは、**着脱ボタン** を押しながらはずす。

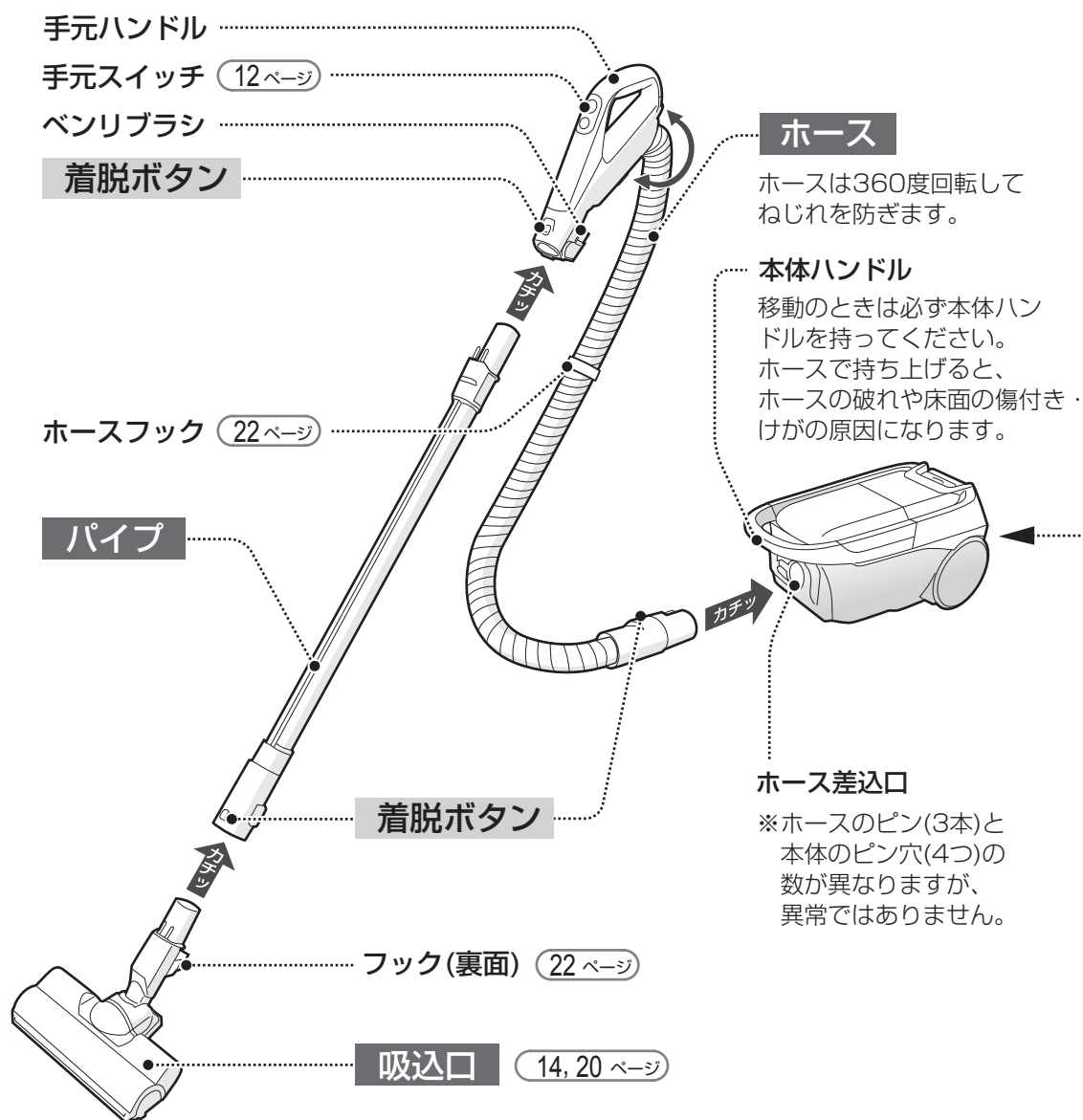

付属品

上記の **吸込口** **パイプ** **ホース** も付属品です

- 充電器(1個) (10 ページ)

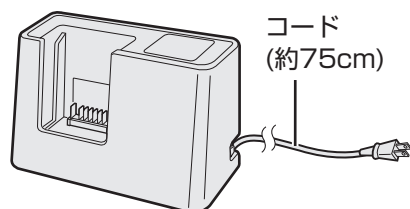

- バッテリー(2個)
(梱包時、1個は充電器に装着、もう1個は充電器の上に収納)



- ホースフック(1個)
(梱包時はホースに装着)



- プレミアム抗菌・高捕集5層紙袋 EC-17PN(1枚)
(梱包時は本体に装着)



- ジョイントパイプ(1個) (17 ページ)



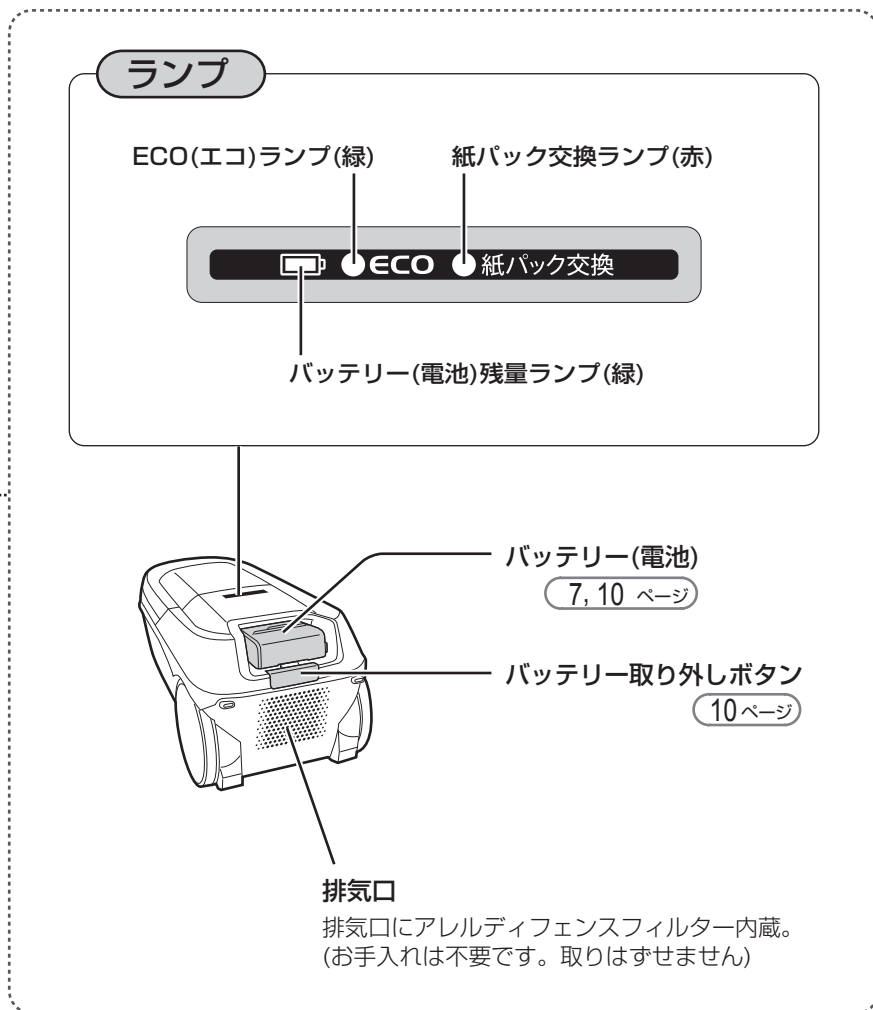

付属吸込口

(15~17, 20 ページ)

- ベンリブラシ (1個)

(梱包時は
手元ハンドルに
装着)

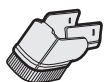

- 2段伸縮すき間ノズル (1個)



- はたきノズル (1個)

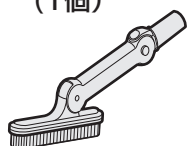

- ふとん掃除
パワーヘッド (1個)

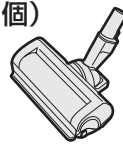

印刷物付属品

(各1部)

- 取扱説明書*
- 保証書

*当商品は日本国内向けであり、
日本語以外の説明書はありません。

This model is designed exclusively for
Japan, with manuals in Japanese only.

準備する

バッテリーを長持ちさせるために **2 ページ** をご覧ください。

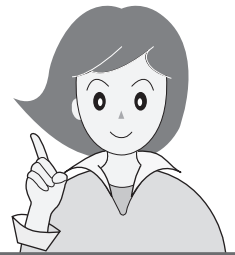

バッテリー(電池)を充電する

お買いあげ時にはバッテリーが十分に充電されていませんので、ご使用前には必ず、充電器の充電中ランプが消えるまで充電してください。(お買いあげ時は手順2からおこなってください)

1

本体からバッテリーをはずす

- ① バッテリー取り外しボタンを矢印方向に押しながら
- ② バッテリーを矢印方向に引き抜く。

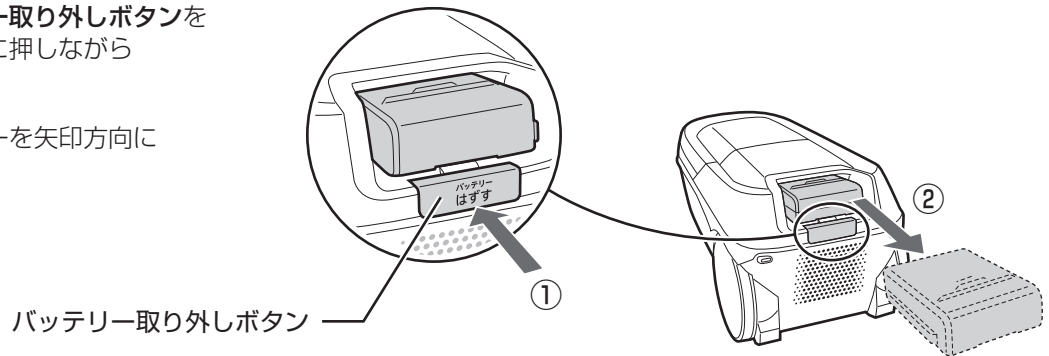

2

充電器の電源プラグをコンセントに差し込む

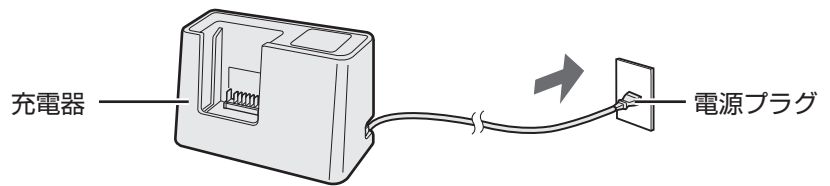

バッテリーを充電器にセットして充電する

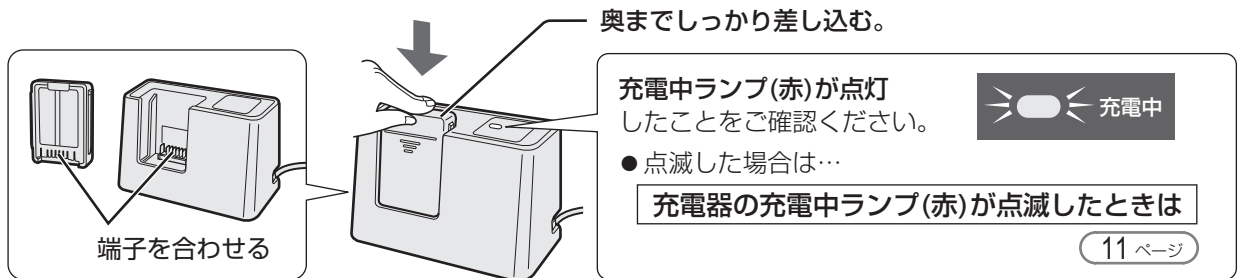

3

| 充電中ランプ(赤)の 光りかた | 充電状態 | 充電開始からの 目安時間 ※ |
|--------------------|-----------|-------------------|
| 点灯 | 充電中 | — |
| 消灯 | 充電完了(満充電) | 約80分 |

※ 目安時間は充電開始時のバッテリー残量によって変わります。

- 満充電になると、自動で充電が終了します。ふだんご使用の場合は、充電完了後、バッテリーを充電器に差したままにしても問題ありません。長期間使わないときは、バッテリーを充電器から抜いて保管してください。 **7 ページ**

お知らせ

- 充電中に充電器やバッテリーが熱くなりますが、異常ではありません。

ご注意

- 充電中や充電完了直後は充電器やバッテリーの端子が熱くなりますので、触れないでください。【やけどの原因】

バッテリーを本体に差し込む

- ① バッテリーを充電器から引き抜く。 ▶ ② バッテリーを本体に差し込む。

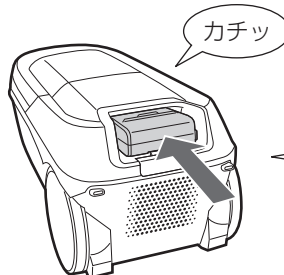
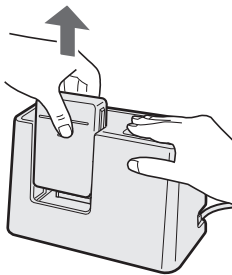

本体の溝に合わせて、「カチッ」と音がするまで、しっかり差し込む。

- 端子が接続すると、バッテリー(電池)残量ランプが約5秒光って、バッテリー残量をお知らせします。差し込んでいる途中でランプが光っても、必ず「カチッ」と音がするまで、しっかり差し込んでください。



お知らせ

充電できない場合は次のことをご確認ください

- 充電器の電源プラグが抜けていませんか。
- バッテリーを充電器に正しくセットしていますか。
- 充電器やバッテリーの端子に汚れや異物が付いていませんか。乾いた布で取り除いてください。(20, 21 ページ)

バッテリーの使用を開始するときは

- バッテリーに使用開始日をご記入ください。(修理時などに参考にさせていただきます)

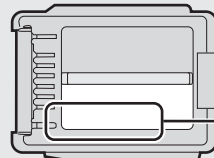

〈記入位置〉

ご使用開始日
年 月 日

充電について

- 次の場合は、充電時間が長くなる場合があります。
 - 長期間使用していないとき
 - 低温(約5℃以下)や高温(約35℃以上)の環境で充電したとき(室温が5℃~35℃の環境で充電してください)

運転時間について

- バッテリーは繰り返し使用することで運転時間が徐々に短くなります。
- バッテリー残量がなくなると、バッテリー(電池)残量ランプ(緑)が点滅してお知らせします。(3 ページ)

最長連続運転時間※

| | |
|---------|------|
| 強モード | 約8分 |
| 弱モード | 約30分 |
| 自動エコモード | 約20分 |

※バッテリー1個使用の場合(満充電・電池初期/20℃)。床面の材質・使用環境・使用状態により異なります。

充電器の充電中ランプ(赤)が点滅したときは

- 低温(約5℃以下)や高温(約35℃以上)の環境でゆっくり点滅(約1秒間隔)したときは、故障ではありません。5℃~35℃の環境で充電してください。
- 室温が5℃~35℃の環境でゆっくり点滅(約1秒間隔)したときは、バッテリーの交換時期です。(7 ページ)
- 点滅(約1秒間隔で2回)したときは、バッテリーを充電器から引き抜き、もう一度奥までしっかり差し直してください。それでも点滅が続くときは、充電器の故障またはバッテリーの劣化や故障の場合があります。
- 速く点滅(約0.2秒間隔)したときは、充電器の故障またはバッテリーの劣化や故障の場合があります。

ご購入あげの販売店、またはお客様ご相談窓口 (27 ページ) にご相談ください。

- 点滅について… ゆっくり点滅(約1秒間隔) : チカー・チカー・チカー…
- 点滅(約1秒間隔で2回) : チカチカ・チカチカ・チカチカ…
- 速く点滅(約0.2秒間隔) : チカチカチカチカ…

掃除する 1

お掃除の流れ

手元スイッチ



始める

ふだんのお掃除に **自動エコモード**



▶ お掃除の場所に合わせて吸込力を自動で変えます。

- 強モード・弱モード運転中に、自動エコモードに切り替える場合は、 を押し、運転を終了後、もう一度 を押ししてください。

吸込力をご自分で変えたいとき **強モード** **弱モード**



▶ 押すと「強モード」からスタートします。
▶ 押すたびに「強モード」⇔「弱モード」に切り替わります。

- 強モード：強い吸込力で掃除したいとき
- 弱モード：吸込力を抑えて掃除したいとき
(マット・ラグ類が吸い付くときなど)

お掃除の途中で特に気になる場所をお掃除したいとき **フルパワーモード**

自動エコモード・強モード・弱モードでお掃除中に



▶ 1秒以上押す ▶ 「強モード」より強い吸込力のフルパワーモード運転を約5秒間継続し、元のお掃除モードに戻ります。

※1

- フルパワーモード運転中に、自動エコモードや強/弱モードに切り替えたいときは、 を押し、運転を終了後、もう一度 または を押ししてください。

※1 このブザー音は消すことができます。 (23 ページ)

終わる



▶ お掃除終了 ▶ バッテリー(電池)を充電する (10 ページ)

お知らせ

- お掃除を始めると、吸込口の回転ブラシが自動で回転します。
- 弱モードでお掃除を終了しても、次回 を押し、強モードからスタートします。
- 運転中にバッテリー残量がなくなると、過放電によるバッテリーの劣化を防止するため自動停止します。使用時間にかかわらず、お掃除終了後はバッテリーを充電してください。
- マットやラグ類のお掃除中に吸込口が吸い付いて、回転ブラシが止まる場合があります。その場合は、弱モードでお掃除してください。

セーフティストップ …お掃除中に吸込口を床から離すと、すぐに回転ブラシが自動で一時停止します。(安全のため)

アイドリングストップ …お掃除中に吸込口を床から約4秒離すと、運転が自動で一時停止します。(13 ページ)

自動エコモード

お掃除の場所に合わせて吸込力を自動コントロール
床面を検知しながら吸込力を自動で変えてお掃除します。※2

- じゅうたんのときは
吸込力：強



(緑)点滅

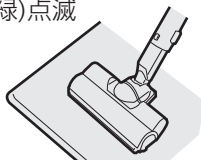

- フローリングのときは
吸込力：弱



(緑)点灯

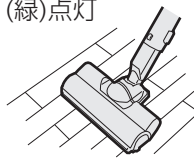

ECO(エコ)ランプ(緑)



※2 お掃除のしかたによって、吸込力が
ひんぱんに変わることがあります。
気になる場合はセンサー感度を変更
できます。(23 ページ)

アイドリングストップ

お掃除中に吸込口を床から約4秒離すと自動で一時停止します。
吸込口を床に付けて動かすと、運転が再開します。(オートスタート)※3

フルパワーモード運転中もアイドリングストップが働きます。その場合、オートスタート時は
フルパワーモードが解除され、元のお掃除モードで運転が再開します。

運転時

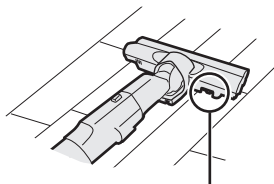

ローラースイッチが
床に付いた状態

一時停止時

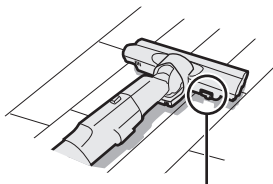

ローラースイッチが
床から離れた状態

吸込口(裏面のローラースイッチ)が
床から約4秒離れると自動で一時停止
します。

ローラースイッチ

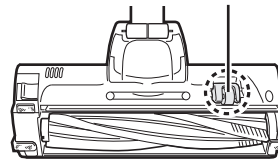

- 吸込口を床から1分以上離すと自動で電源が切れます。(オートオフ)

※3 アイドリングストップ機能が必要ない場合は、機能が働かないよう変更できます。(23 ページ)

ご注意

- 一時停止中に、回転ブラシやローラースイッチに触れないでください。
【回転ブラシが動作して、けがの原因】
吸込口のお手入れは、必ず  を押して運転を止めてから
おこなってください。

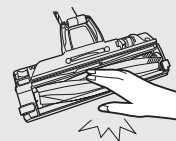

お知らせ

- 付属吸込口(ベンリブラシ・2段伸縮すき間ノズル・はたきノズル)を使ってお掃除するときは…
・自動エコモードでの吸込力は変化しません。
・アイドリングストップは働きません。

(15, 16 ページ)

掃除する 2

お掃除のコツ

★吸込口を軽くゆっくりとすべらせるように動かす。

すばやく前後させるよりゴミがよく吸えます。
また、掃除機や床面の傷付きを防止します。

★背筋を伸ばす。

体にかかる負担が減ります。

★たたみは目に沿って動かす。

★ベッドの下などは、パイプを寝かせて 左または右にひねると水平になり、 狭いすき間をお掃除できます。

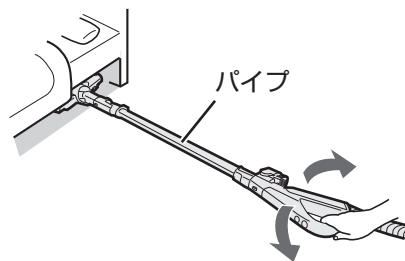

ご注意

- お掃除するときは、吸込口や付属吸込口を必ず取り付けてください。
【傷付きや故障の原因】
- 吸込口を床に強く押し付けてお掃除しないでください。
車輪や起毛クッション (20ページ) が早く摩耗して床面を傷付けるおそれがあります。
- 吸込口(車輪)を横やななめに動かすと、床面にこすり傷や跡が付くおそれがあります。
- 杉・ひのき・パイン・クッションフロアなどやわらかく傷付きやすい床や、床用ワックス・コーティング剤をお使いの床では、吸込口の移動でこすり傷が付くことがあります。特に、吸込口を床面に強く押し付けて移動したり、同じ位置で運転し続けないようにしてください。
- 吸込口の移動で、新築などのワックスがけされた床の光沢に差ができた場合は、絞った布で拭き取り、再度ワックス拭きをして乾燥させてください。
- ペットの毛などが車輪に巻き付いて車輪の回転が悪くなる場合があります。
こまめにお手入れしてください。(20ページ)



※ピアノなど傷付きやすいものはお掃除しないでください。

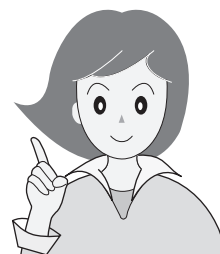

付属吸込口を使うとき(ベンリブラシ・2段伸縮すき間ノズル)

ベンリブラシ

- 手元ハンドルやパイプに付けて使用できます。
- 机や棚の上などのお掃除に。



使う

矢印方向に回転させる。

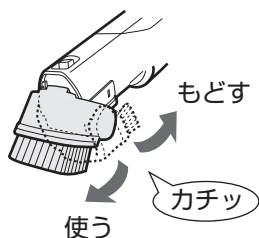

ご注意

- 指をはさまないように、ご注意ください。

はずす

○の部分に親指を当てて水平に引いてはずす。

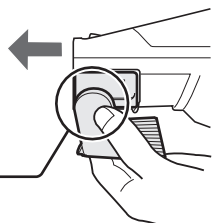

付ける

右図のように、ベンリブラシを溝に合わせて差し込む

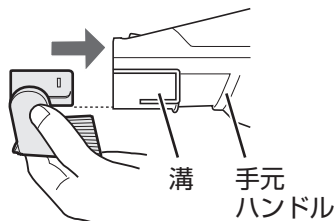

- パイプにベンリブラシを着脱するときも同様におこないます。

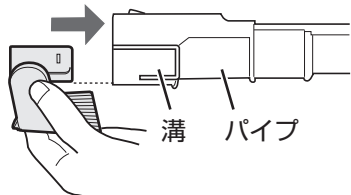

2段伸縮すき間ノズル

- 手元ハンドルやパイプに付けて使用できます。
- 家具のすき間・窓のサッシなどのお掃除に。

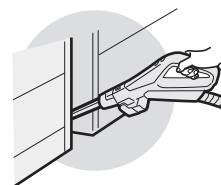

伸ばす

カチッ



縮める

解除ボタン



- 解除ボタンを押しながら縮める。(解除ボタンは縮めるときだけ使用し、伸ばすときは使いません)

ご注意

- 指をはさまないように、ご注意ください。

使う

- しっかり差し込んでから使う。

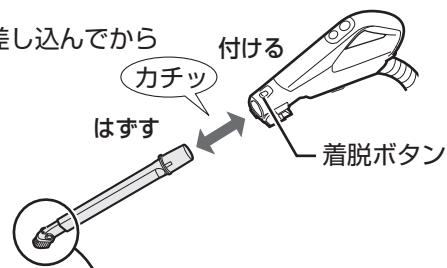

ブラシの角度は3段階で変化します。



- 手元ハンドルまたはパイプの着脱ボタンを押しながらはずす。

お知らせ

- 2段伸縮すき間ノズルの先端がふさがれた場合は、紙袋にゴミがいったまわっていても、紙パック交換ランプ(3ページ)が点滅することがありますが、を押すと消えます。
- 「強モード」でクッションなどをお掃除するときにひんぱんに点滅する場合は、「弱モード」または「自動モード」でご使用ください。

掃除する

掃除する 3

付属吸込口を使うとき(はたきノズル・ふとん掃除パワーヘッド)

はたきノズル

- 手元ハンドルやパイプに付けて使用できます。
- 家具の上など高いところのお掃除に。

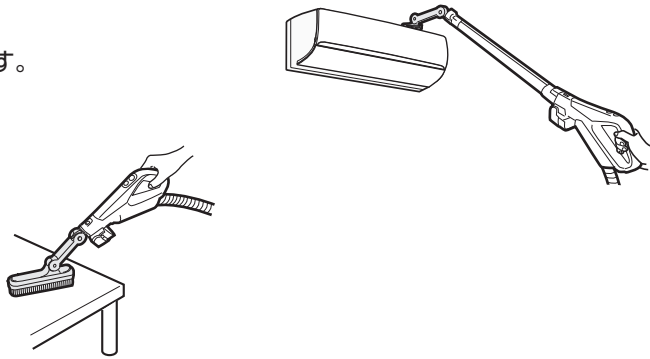

使う

- しっかり差し込んでから使う。



角度を変えるときは、
ロック解除ボタンを
押しながら
回してください。

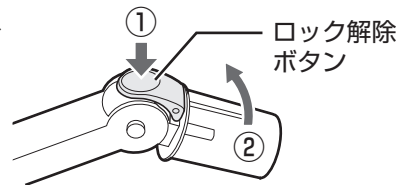

- 手元ハンドルまたはパイプの着脱ボタンを押しながらはずす。

ご注意

- 角度を変えるときは、回転部に手や指をはさまないように、ご注意ください。

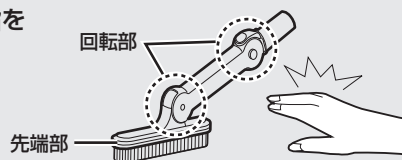

※ピアノなど傷付きやすいものはお掃除しないでください。

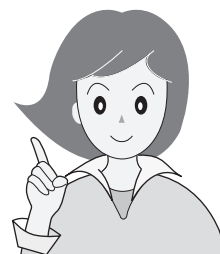

ふとん掃除パワーヘッド

- 手元ハンドルやパイプに付けて使用できます。
- ふとんのお掃除に。

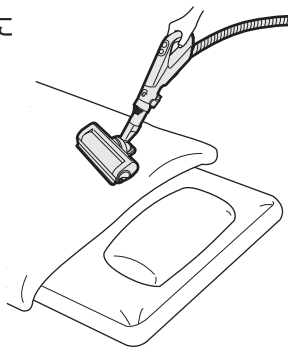

付属のジョイントパイプを使用します。



使う

- しっかり差し込んでから使う。

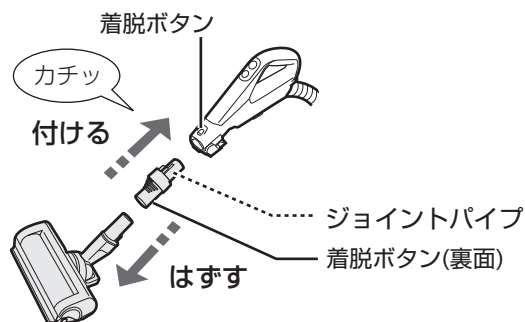

- ジョイントパイプの着脱ボタンを押しながらふとん掃除パワーヘッドをはずす。
- 手元ハンドルまたはパイプの着脱ボタンを押しながらジョイントパイプをはずす。

お掃除のコツ

★ふとん掃除パワーヘッドを、ふとんに強く押し付けてお掃除しないでください。

強く押し付けると回転ブラシが止まり、ゴミがよく吸えません。

★前後方向にゆっくりとすべらせるように動かす。

すばやく前後させるよりゴミがよく吸えます。

また、掃除機やふとんの傷付きを防止します。

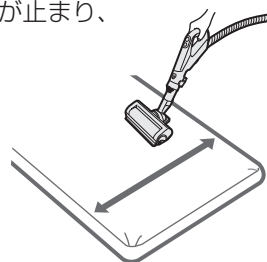

- ふとんやシーツを平らに広げ、シワを伸ばしてから、手を添えてお掃除してください。

セーフティストップ

お掃除を始めると、ふとん掃除パワーヘッドの回転ブラシが自動で回転します。お掃除中にふとん掃除パワーヘッド(裏面のローラースイッチ (20ページ))をふとんから離すと、すぐに回転ブラシが自動で一時停止します。(安全のため)

アイドリングストップ

お掃除中にふとん掃除パワーヘッド(裏面のローラースイッチ (20ページ))をふとんから約4秒離すと、運転が自動で一時停止します。ふとん掃除パワーヘッドをふとんに付けて動かすと、運転が再開します。(オートスタート)※

- ふとん掃除パワーヘッドをふとんから1分以上離すと、自動で電源が切れます。(オートオフ)

※アイドリングストップが必要ない場合は、機能が働かないように変更できます。(23ページ)

ご注意

- 一時停止中に、回転ブラシやローラースイッチに触れないでください。

【回転ブラシが動作して、けがの原因】

ふとん掃除パワーヘッドのお手入れは、必ず  を押し、運転を止めてからおこなってください。

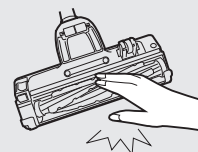

お願い

- 回転ブラシがふとんを巻き込んだ場合は、すぐに  を押し、運転が停止していることを確認してから、巻き込んだふとんを取り除いてください。
- ふとん掃除パワーヘッドをふとんに強く押し付けてお掃除しないでください。車輪や起毛クッション (20ページ) が早く摩耗して、ふとんの表面を傷めるおそれがあります。
- ふとん掃除パワーヘッド(車輪)を横やななめに動かすと、ふとんの表面を傷めるおそれがあります。
- 毛髪などが車輪に巻き付いて車輪の回転が悪くなる場合があります。こまめにお手入れしてください。(20ページ)

紙袋を交換する

• 交換用紙袋(別売品) (26 ページ)

交換時期の目安

■ 紙パック交換ランプ(赤)が速く点滅したとき

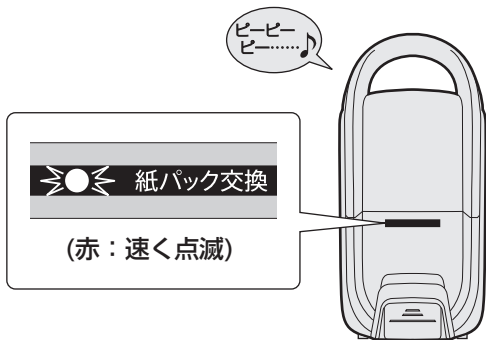

- 交換時期をより正しく知りたいときは、**強弱**を押して「強モード」運転にして、ランプの点滅を確認してください。
- シャープ製純正紙袋以外のものをご使用の場合は、交換の時期を正しくお知らせできないことがあります。

● 吸込口がふさがれた場合(マット掃除時や付属吸込口使用時など)に点滅することがありますが、**自動切**を押すと消えます。

はずす

① **自動切**を押して運転を止め、本体からバッテリーをはずす

② ホースを抜く

③ 本体を立て、ふたを開ける

④ フックを引いて紙袋の台紙をフックからはずす

ゴミがこぼれないように、まっすぐ取り出します。

⑤ 紙袋を捨てる

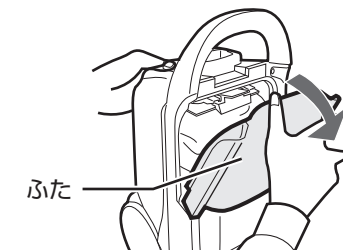

お知らせ

- 紙袋がゴミでいっぱい状態で運転を続けると自動停止します。必ず紙袋を交換してください。
- 次のようなときは、紙袋がゴミでいっぱいでもランプが点滅しないことがあります。
 - 綿状のゴミやペットの毛などを多く吸わせたととき
➡ 直接ゴミのたまり具合を確認し、紙袋を交換してください。
- 次のようなときは、ゴミが少なくてもランプが点滅することがあります。
 - 細かい砂や土、粉じんなどを多く吸わせたととき、ビニール袋などを吸わせたととき
➡ 紙袋が目詰まりしています。紙袋を交換してください。
 - ホース・パイプ・吸込口にゴミが詰まっているとき
➡ 詰まったゴミを取り除いてください。
 - 2段伸縮すき間ノズルなどの付属吸込口を使っているとき
➡ 付属吸込口をはずして、ランプの点滅を確認してください。
 - シャープ製純正紙袋以外の紙袋を使用したとき

新しい紙袋を取り付ける

① 紙袋の台紙を突起の間の溝に差し込む

紙袋はたたんだまま取り付けます。
上下の区別はありません。

- 必ずホースを抜いた状態で紙袋を取り付けてください。
(ホースを差した状態で紙袋を取り付けて使用すると、ゴミがもれる原因になります)

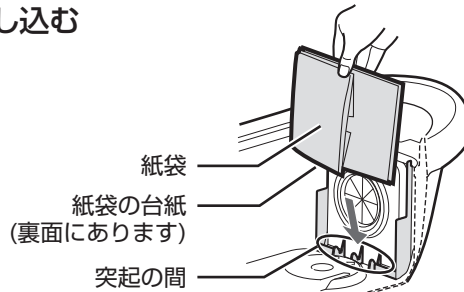

② 紙袋の台紙をフックのツメに引っ掛ける

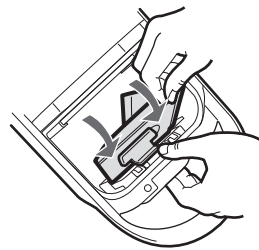

③ ふたを閉める

紙袋を取り付けないとふたは閉まりません。
(紙袋付け忘れ防止のため)

ご注意

- 破れた紙袋や、くり返しのご使用はやめてください。
【モーター故障の原因】

クリーンフィルターのお手入れ

紙袋を交換しても吸込力が弱く感じられるときは、クリーンフィルターをお手入れしてください。

お手入れのしかた

- ① 紙袋を取り出し、クリーンフィルターを引き出す
- ② 水で押し洗い後、よく乾燥させてから取り付ける

クリーンフィルター

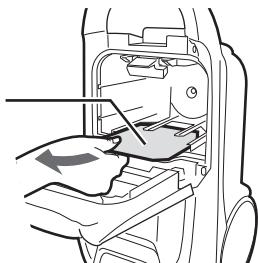

ご注意

- 水洗い後は、水分を拭き取って陰干しし、充分に乾燥させてから取り付けてください。
【においの発生・故障の原因】
- 洗濯機で洗ったり、熱風で乾燥させないでください。
【変形・故障の原因】
- クリーンフィルターは必ず取り付けてください。
【モーター故障の原因】

お手入れする

水洗いできる部品を水洗いした後は、しっかりと水を切り、風通しのよい所で陰干して、十分に乾かしてください。

吸込口・ふとん掃除パワーヘッド(回転ブラシ)

糸くず・輪ゴム・毛髪・ペットの

ゴミを取り除く

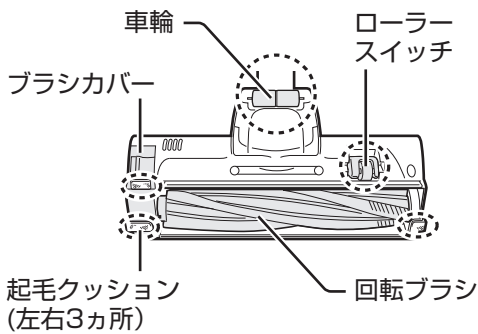

吸込口・ふとん掃除パワーヘッドに付いたほこりをベリブラシで吸い取り、部からみ付いた毛・糸くずを切り取ってから、絞った布で拭く。

細かい部分についたゴミは先の細いハサミやピンセットなどで取り除く。

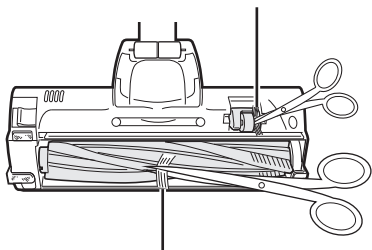

回転ブラシの溝に沿って切り取る。(ブラシの毛先を切らない)

部が摩耗した場合は使用を中止し、**7 ページ** をご確認のうえ、お買いあげの販売店にご相談ください。(お近くに販売店がない場合は **27 ページ**)

汚れがひどいとき

回転ブラシは、はずして水洗いした後、しっかりと水分を切り、風通しのよい所で充分に乾かしてから取り付ける。

ご注意

- 洗剤・シンナー・ベンジン類や、お湯(約40℃以上)は使わないでください。【変質や変形の原因】
- ドライヤーなどの熱風を当てないでください。【変形や故障の原因】

はずす

- ① 開閉レバーを「OPEN」までスライドさせ
ブラシカバーをはずす

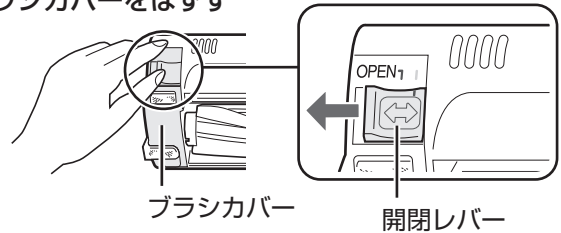

- ② 回転ブラシを持ち上げながらベルトをギアからはずして、回転ブラシをはずす

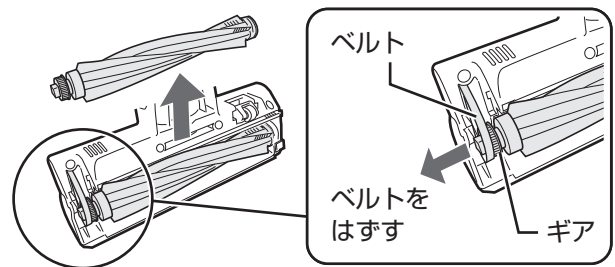

本体・付属吸込口・充電部の接点(端子)

汚れが気になるとき

本体

水または薄めた中性洗剤を含ませた布で拭き取る。シンナー・ベンジン類は使わないでください。【変質や変色の原因】

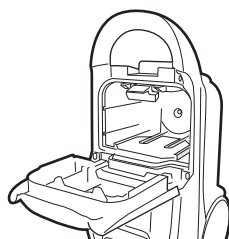

付属吸込口

水または薄めた中性洗剤で洗う。

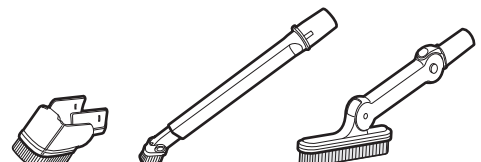

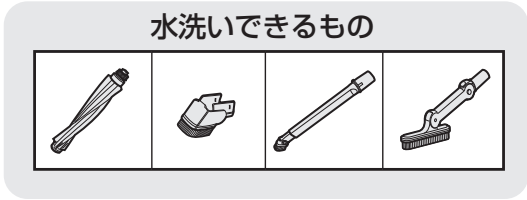

警告

お手入れ時には必ず

- を押して運転を止め、本体からバッテリーをはずす
- 充電器は電源プラグを抜く

【感電・けがの原因】

毛などがからみ付いたとき

ギアホルダー・キャップホルダー・ワッシャーを紛失しないよう、ご注意ください

吸込口・ふとん掃除パワーヘッド
全体は水洗いできません。

ヘッドカバー内部は、水または
薄めた中性洗剤を含ませた布で
拭き取る。

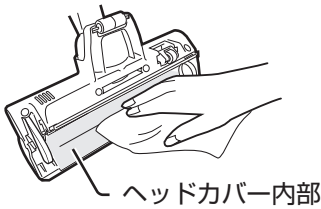

吸込口の回転ブラシに毛髪などがからみ付いたときは、両端のギアホルダー(灰)・キャップホルダー(黒)・ワッシャーをはずして※、取り除いてください。

※平行にまっすぐはずしてください。

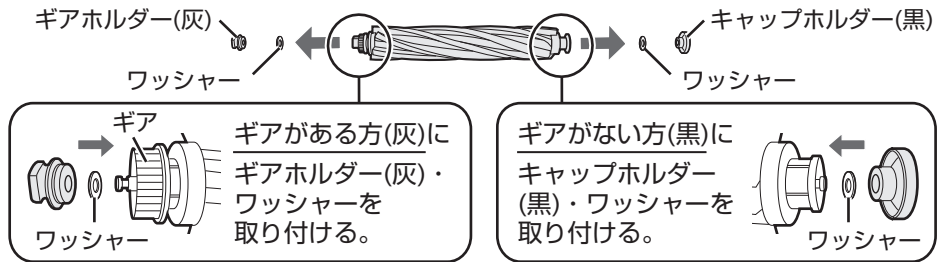

お手入れ後は必ず、ギアホルダー(灰)・キャップホルダー(黒)・ワッシャーを取り付けてください。回転ブラシが取り付けできない場合は、ギアホルダー(灰)・キャップホルダー(黒)・ワッシャーを正しく取り付けられているか確認してください。

付ける

① 回転ブラシのギアがない方を溝の奥まで入れる

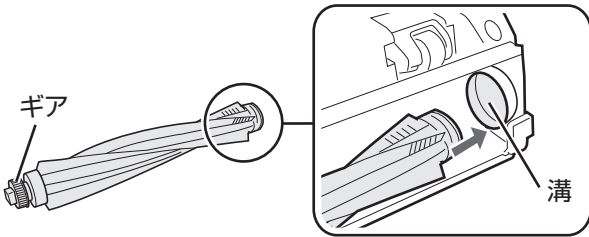

② 回転ブラシのギアにベルトを掛け、溝に入れる

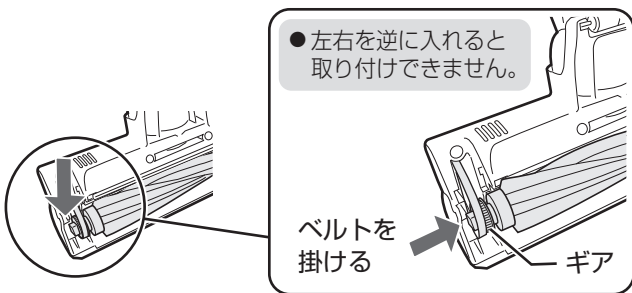

③ ブラシカバーのツメを溝に掛けて取り付ける

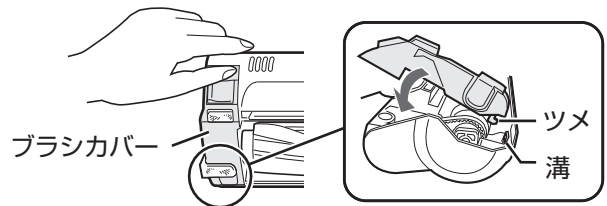

④ 開閉レバーを矢印の方向にスライドさせる

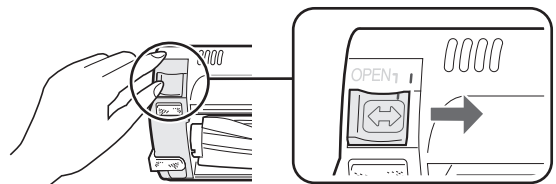

充電部の接点(端子)

乾いた布で
汚れを拭き取る。

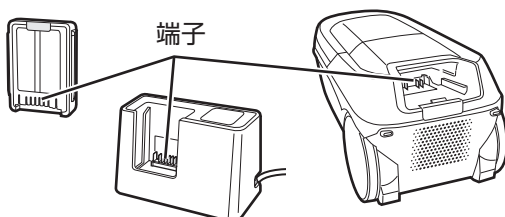

ご注意

● 本体・充電器・バッテリー・
ジョイントパイプは水洗い
できません。

お手入れする

収納する

スタンド収納

1

本体を立て、フックを
本体底のホルダーに差し込む

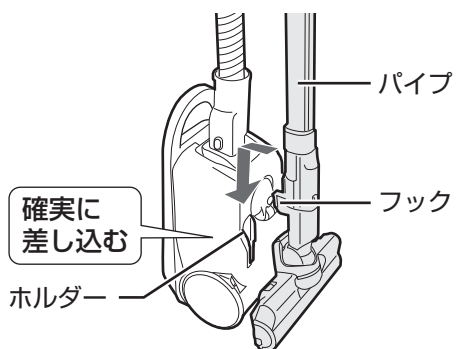

- フックをホルダーに差し込んだ後は、パイプを左右に揺らし、倒れないことを確認してください。

2

ホースフックの溝を手元ハンドルの
ホルダーに固定する

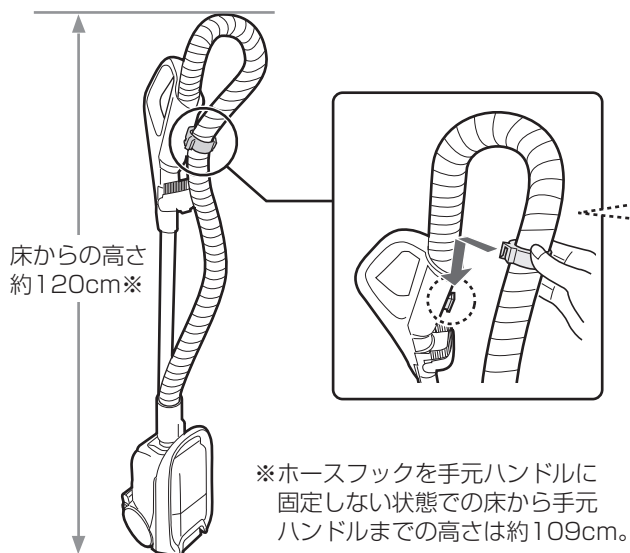

付属吸込口(ベンリブラシを除く)は、本体に取り付けて収納することはできません。
紛失しないよう保管してください。

ホースフックの取り付けかた

ホースフックをホースに取り付けるときは、
下図のように、ホースフックの溝を本体側
に向けて取り付けてください。
(お買いあげ時にはホースに装着しています)

- 収納時、位置を調節しながら取り付けてください。

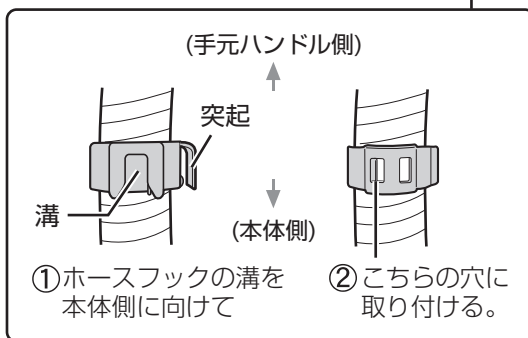
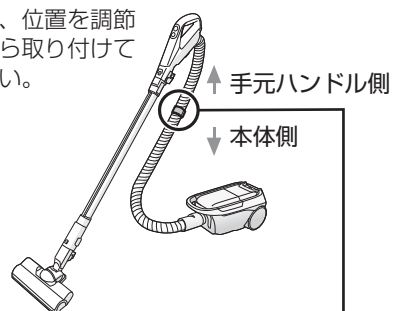

ホースフックの突起を、手元ハンドルのふち
に引っ掛けて固定することもできます。

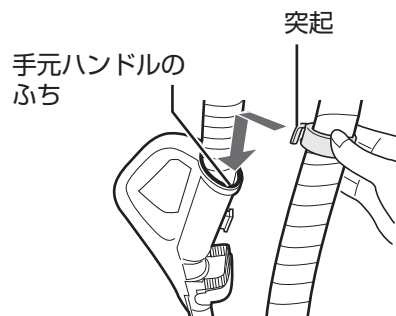

ご注意

- 収納状態のままで持ち運ばないでください。ホースやパイプがはずれて、床面を傷付けたり、けがをするおそれがあります。

設定を変更したいとき

自動エコモードのセンサー感度・アイドリングストップ・ブザー音

- 自動エコモード中に吸込力がひんぱんに変わって気になるなどの場合は、床面を検知するセンサーの感度を
変更できます。(お買いあげ時は「標準」に設定)
- アイドリングストップ機能 (13, 17 ページ) が必要ない場合は、機能が働かないよう変更できます。
(お買いあげ時は「アイドリングストップ オン」に設定)
- フルパワーモード運転時のブザー音 (12 ページ) や設定変更時のブザー音※が気になる場合は消すことができます。
(「ブザー音 オフ」に設定しても、本体が熱いときなどに鳴るブザー音 (3 ページ) は消えません)
(お買いあげ時は「ブザー音 オン」に設定)

1

運転停止中に

自動エコ切 と 強弱 を同時に4秒以上押す
● ランプが点灯。

※ ピピピピピ

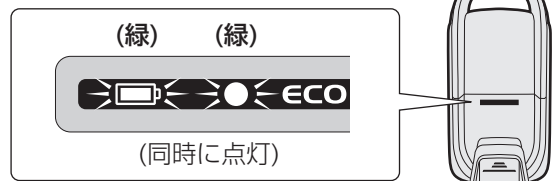

自動エコモードのセンサー感度変更のとき

強弱 でセンサー感度を変える
● 押すたびに変わります。

| 感度設定 | 低め | 標準 | 高め |
|-------|-------|-------|-------|
| ブザー音※ | ピッ | ピピッ | ピピピッ |
| ランプ | (緑)点灯 | (緑)点灯 | (赤)点灯 |

| こんなときに | 感度設定 |
|---|----------------|
| <ul style="list-style-type: none"> ● フローリングで吸込力がひんぱんに変わる ● じゅうたんからフローリングに移動しても吸込力が変化しない | 「低め」に設定してください。 |
| <ul style="list-style-type: none"> ● じゅうたんで吸込力がひんぱんに変わる ● フローリングからじゅうたんに移動しても吸込力が変化しない | 「高め」に設定してください。 |

2

アイドリングストップ オン/オフのとき

自動エコ切 を押す

強弱 でオン/オフを変える
● 押すたびに変わります。

紙パック交換 (赤)点灯

| オン/オフ設定 | オフ | オン |
|---------|-------|-------|
| ブザー音※ | ピッ | ピピッ |
| ランプ | (緑)点灯 | (緑)点灯 |

ブザー音 オン/オフのとき

自動エコ切 を1秒以上押す

強弱 でオン/オフを変える
● 押すたびに変わります。

紙パック交換 (赤)点滅

| オン/オフ設定 | オフ | オン |
|---------|-------|-------|
| ブザー音※ | ピッ | ピピッ |
| ランプ | (緑)点灯 | (緑)点灯 |

3

自動エコ切 で新しい設定を決定する
● ランプが2回光って消灯。 ※ ピー



● バッテリー残量がないときは設定変更ができません。充電してから、おこなってください。

こんなときは？

修理のご依頼やお問い合わせの前に、下記内容をお調べください。

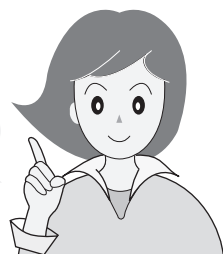



| こんなとき | お調べください | 参照ページ |
|--|---|------------------------------------|
| 運転できない (動作がおかしい) | <ul style="list-style-type: none"> ● バッテリー(電池)残量がなくなっていますか。充電してください。 ● バッテリーを本体に正しくセットしていますか。 ● バッテリーを本体からはずし、1分程度経ってからもう一度本体にセットし、再度操作してください。(本体回路がリセットされ、正常復帰します) ● ホースがホース差込口から抜けていませんか。 ● 運転中にアイドリングストップ状態になっていませんか。 吸込口・ふとん掃除パワーヘッドを床やふとんから1分以上離すと、自動で電源が切れます。(オートオフ) | 10 11 — — 12, 13 17 |
| 自動切を押したのにすぐに運転が止まらない | <ul style="list-style-type: none"> ● 自動切を押してからしばらくの間はモーターが惰性で回転しますが、故障ではありません。 | — |
| 強弱を押しても反応しない | <ul style="list-style-type: none"> ● フルパワーモード運転中は、強弱を受け付けません。自動切を押していったん運転を止めてから、操作してください。 | 12 |
| 運転時間が短くなる | <ul style="list-style-type: none"> ● バッテリー(電池)は繰り返し使用することで運転時間が徐々に短くなります。満充電にしても運転時間が極端に短くなったときは、バッテリーを交換してください。 | 7 |
| 「強モード」や「フルパワーモード」で運転中に吸込力が弱くなる・吸込力が強くならない | <ul style="list-style-type: none"> ● 直射日光の当たる場所、炎天下の車内など温度が高い使用環境で強い連続運転をおこなうと、バッテリー(電池)の劣化防止のため過熱保護回路が働き、吸込力が自動で弱くなる場合があります。 ● 紙袋がゴミでいっぱいになっていたり、吸い込んだほこりや粉じんなどで詰まったりしていませんか。紙袋を交換してください。 | 4 18, 19 |
| 途中で止まる「ピピピ……」と鳴る | <ul style="list-style-type: none"> ● 本体が熱くなっていませんか。涼しい所にしばらく放置してください。 ● バッテリー(電池)残量がなくなっていますか。充電してください。 ● 紙袋がゴミでいっぱいになっていたり、吸い込んだほこりや粉じんなどで詰まったりしていませんか。紙袋を交換してください。 | 3 10 18, 19 |
| 紙パック交換ランプ(赤)が速く点滅する (3ページ) 「ピーピーピー……」と鳴る | <ul style="list-style-type: none"> ● 吸込口がふさがっていませんか。(マット掃除時や付属吸込口使用時など) 自動切を押すと消えます。 | 3 |
| 運転音に変化した・大きくなった | <ul style="list-style-type: none"> ● ホース・パイプ・吸込口・ふとん掃除パワーヘッドなどにゴミが詰まっていますか。詰まったゴミを取り除いてください。 ● クリーンフィルターが汚れていませんか。お手入れしてください。 | — 19 |
| 吸込力が弱い | <ul style="list-style-type: none"> ● 紙袋を正しく取り付けていますか。紙袋を確実に取り付け、ふたをしめてください。 | 18, 19 |
| 上記の処置をしてもお掃除中に止まる場合は、お買いあげの販売店、またはお客様ご相談窓口にお問い合わせください。 | | 27 |
| 吸込口・ふとん掃除パワーヘッド、回転ブラシ | <ul style="list-style-type: none"> ● 吸込口・ふとん掃除パワーヘッドを床やふとんから離すと、安全のため、回転ブラシが自動で一時停止します。(セーフティストップ) ● 毛髪や糸くずなどが、からんでいませんか。 ● 吸込口・ふとん掃除パワーヘッドが密着するようなじゅうたんや玄関マット、ふとんなどをお掃除して、吸込口・ふとん掃除パワーヘッドが吸い付いたり、回転ブラシに毛髪などがからみ付いたときは自動停止機能が働き、回転ブラシが止まる場合があります。その場合、いったん電源を切ってください。自動停止機能が解除されて使用できます。 ● マットやラグ類のお掃除中に吸込口が吸い付いて、回転ブラシが止まる場合があります。その場合は、弱モードでお掃除してください。 ● 吸込口・ふとん掃除パワーヘッドを正しく組み立てていますか。 | 12, 17 20 — |
| 吸込口・ふとん掃除パワーヘッドからカラカラ音がする | <ul style="list-style-type: none"> ● ローラースイッチ(セーフティストップ機構)の構造上、発生する音です。異常ではありません。 | 12 21 — |
| におう | <ul style="list-style-type: none"> ● においの強いゴミを吸ったまま放置していませんか。気になる場合は紙袋を交換してください。 ● クリーンフィルターを水洗いした後、十分に乾かしていますか。 【水分が残ったまま使用するとにおいの原因】 | 18, 19 19 |

運転中の本体のトラブル

吸込口・ふとん掃除パワーヘッド、回転ブラシ

におう

紙パック交換ランプ(赤)・ECO(エコ)ランプ(緑)・バッテリー(電池)残量ランプ(緑)が同時に点滅する場合は故障の可能性があります。お買いあげの販売店、またはお客様ご相談窓口 (27ページ) にお問い合わせください。

| | こんなとき | お調べください | 参照ページ |
|-----------|--|--|-----------------------------------|
| 充電 | 充電できない (充電器の充電中ランプ(赤)が点灯しない) | <ul style="list-style-type: none"> ● 充電器の電源プラグをコンセントにしっかり差し込んでいますか。 ● バッテリー(電池)を充電器に正しくセットしていますか。 ● 充電器・バッテリーの端子に汚れや異物が付いていませんか。乾いた布で取り除いてください。 | — 10 21 |
| | 充電できない (充電器の充電中ランプ(赤)が点滅※する) ※症状によって点滅のしかたが異なります | <ul style="list-style-type: none"> ● 低温(約5℃以下)や高温(約35℃以上)の環境でゆっくり点滅(約1秒間隔)したときは故障ではありません。5℃~35℃の環境で充電してください。 ● 室温が5℃~35℃の環境でゆっくり点滅(約1秒間隔)したときはバッテリー(電池)の交換時期です。バッテリーを交換してください。 ● 点滅(約1秒間隔で2回)したときは、バッテリーを充電器から引き抜き、もう一度、奥までしっかり差し直してください。それでも点滅が続くときは、充電器の故障またはバッテリーの劣化や故障の場合があります。お買いあげの販売店、またはお客様ご相談窓口にご相談ください。 ● 速く点滅(約0.2秒間隔)したときは、充電器の故障、またはバッテリーの劣化や故障の場合があります。お買いあげの販売店、またはお客様ご相談窓口にご相談ください。 (長期間バッテリーを充電しない状態で放置すると、バッテリーが劣化してバッテリーの交換が必要になる場合があります) | 11 7,11 11,27 11,27 2 |
| 熱い | 本体は運転時40℃程度の温度になりますが、異常ではありません。 | | |
| | 本体が熱い | ● 紙袋がゴミでいっぱいになっていたり、吸い込んだほこりや粉じんなどで詰まったりしていませんか。紙袋を交換してください。 | 18, 19 |
| エコ | 充電中に充電器やバッテリーが熱い | ● 制御回路に電流が流れるため熱が発生しますが、異常ではありません。 | — |
| | 自動エコモード中に吸込力がひんぱんに変わる | ● 自動エコモードのセンサー感度を変更してください。変更しても吸込力がひんぱんに変わる場合は、「強モード」または「弱モード」をご使用ください。 | 23 |
| 紙パック交換ランプ | 運転が一時停止(アイドリングストップ)しない | <ul style="list-style-type: none"> ● 「アイドリングストップ オフ」の設定になっていませんか。 ● 付属吸込口(ベンリブラシ・2段伸縮すき間ノズル・はたきノズル)を使ってお掃除するときは、アイドリングストップが働きません。 | 23 13,15, 16 |
| | ゴミがいっぱいでもランプが点滅しない | <ul style="list-style-type: none"> ● 綿状のゴミやペットの毛などを多く吸わせるときは、ランプが点滅しないことがあります。その場合は、紙袋を交換してください。 ● 自動エコモード・弱モードでは、ランプが正しく点滅しないことがあります。(フルパワーモードでは点滅しません)強モード運転にして、ランプの点滅を確認してください。 | 18, 19 18 |
| その他 | ランプが点滅してから交換したら紙袋からゴミがあふれていた | ● 綿状のゴミやペットの毛などを多く吸わせるときは、ランプが点滅せずゴミがあふれることがあります。その場合は、早めに紙袋を交換してください。 | 18, 19 |
| | ゴミが少ないのにランプが点滅する | <ul style="list-style-type: none"> ● 次のようなときは、ゴミが少なくてもランプが点滅することがあります。 <ul style="list-style-type: none"> ・細かい砂や土、粉じんなどを多く吸わせるとき、ビニール袋などを吸わせるとき <ul style="list-style-type: none"> ➡ 紙袋が目詰まりしています。紙袋を交換してください。 ・ホース・パイプ・吸込口にゴミが詰まっているとき <ul style="list-style-type: none"> ➡ 詰まったゴミを取り除いてください。 ・2段伸縮すき間ノズルなどの付属吸込口を使っているとき <ul style="list-style-type: none"> ➡ 付属吸込口をはずして、ランプの点滅を確認してください。 ・シャープ製純正紙袋以外の紙袋を使用したとき | 18 18, 19 — — 18 |
| | 「ブザー音 オフ」に設定してもブザー音が消えない | ● 「ブザー音 オフ」に設定しても、本体が熱いときなどに鳴るブザー音は消えません。 | 3, 23 |
| | お掃除中にホースが抜けて操作できない | ● 本体からバッテリーをはずしてください。運転が止まります。バッテリーを本体に差し込み、ホースを差し込んでから  または  を押すと運転できます。 | 10 8,11,12 |

別売品

- お買いあげの販売店または、お近くのシャープ製品取扱店でお買い求めください。
- お買い求め・お問い合わせの際は、各部品の流通コードまたは形名をご連絡ください。
- 下記の部品および希望小売価格は、2017年9月現在のものに変更する場合があります。

シャープ製純正紙袋以外のものをご使用になった場合は、掃除機の性能・品質などを保証できませんのでご注意ください。

● プレミアム抗菌・高捕集5層紙袋 (本機に付属の紙袋)

EC-17PN 1,200円+税

| | | |
|------|--------------------|-----------------|
| 抗菌効果 | 部品名 | 紙袋 |
| | 抗菌の確認をおこなった試験機関 | (一財)ボークン品質評価機構 |
| | 試験方法 | JIS L1902 菌液吸収法 |
| | 抗菌の方法 | 繊維に塗工 |
| | 抗菌剤有効成分 | 銀錯体 |
| | 抗菌の処理をおこなっている部分の名称 | 紙パック(紙袋)内層紙 |

● 3層紙袋

EC-06PS 550円+税

EC-06PN※ 550円+税

※在庫がなくなり次第、販売終了となります。

● 抗菌3層紙袋

EC-16PN 750円+税

| | | |
|------|--------------------|-------------------|
| 抗菌効果 | 部品名 | 紙袋 |
| | 抗菌の確認をおこなった試験機関 | (一財)日本食品分析センター |
| | 試験方法 | 滴下法 |
| | 抗菌の方法 | 繊維に練り込み |
| | 抗菌剤有効成分 | ジノクピリチオン/チアベンダゾール |
| | 抗菌の処理をおこなっている部分の名称 | 紙パック(紙袋)内層紙 |

いずれも1パック5枚入。

交換用別売品

● 吸込口用回転ブラシ

流通コード
217 310 0313
3,800円+税



● ふとん掃除パワーヘッド用回転ブラシ

流通コード
217 310 0311
3,000円+税

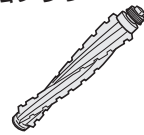

● 吸込口用ギアホルダー(灰)

流通コード
217 214 0514
400円+税



ワッシャー付属

● バッテリー (リチウムイオン電池)

形名 BY-5SB
8,000円+税

(製品に同梱されているものと
同じ性能のバッテリーです)

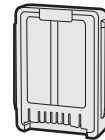

● 吸込口用キャップホルダー(黒)

流通コード
217 214 0515
400円+税

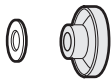

ワッシャー付属

● タテヨコ曲がるすき間ノズル

形名 EC-N02SN
4,500円+税

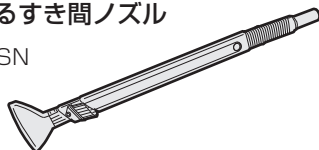

壁と家具などの間の狭いすき間・
家具などの下の狭いすき間の
お掃除に。

ジョイントパイプ
付属



保証とアフターサービス

修理を依頼される時は

持込修理

- 1 「こんなときは？」(24, 25 ページ) を調べてください。
- 2 それでも異常があるときは、ただちに **電源切** を押し、運転を止め、本体からバッテリーをはずし、充電器は電源プラグをコンセントから抜いてください。
- 3 お買いあげの販売店にご連絡ください。

便利メモ

お買いあげの際に記入されると便利です。
販売店名
電話 () -
お買いあげ日 年 月 日

保証期間中

- 修理に際しましては保証書をご提示ください。保証書の規定に従って、修理させていただきます。

保証期間が過ぎているときは

- 修理すれば使用できる場合には、ご希望により有料で修理させていただきます。

修理料金のしくみ

- 修理料金は、技術料・部品代などで構成されています。

| | |
|-----|------------------------|
| 技術料 | 故障した製品を正常に修復するための料金です。 |
| 部品代 | 修理に使用した部品代金です。 |

保証書(別添)

- 保証書は「お買いあげ日・販売店名」などの記入をお確かめのうえ、販売店から受け取ってください。保証書は内容をよくお読みした後、大切に保管してください。
- **保証期間…お買いあげの日から1年間です。**保証期間中でも有料になることがありますので、保証書をよくお読みください。持込修理の対象商品を直接メーカーへ送付した場合の送料などや、出張修理をおこなった場合の出張料は、保証期間中でもお客様の負担となります。

補修用性能部品の保有期間

- 当社は充電式掃除機の補修用性能部品を製品の製造打切後6年保有しています。
- 補修用性能部品とは、その製品の機能を維持するために必要な部品です。

部品について

- 部品共用化のため、共通色に変更する場合があります。
- 環境への配慮のため、修理に際して再生部品・代替部品を使用する場合があります。また、修理後、交換した部品は当社が任意に回収のうえ適切に処理いたします。

お客様ご相談窓口のご案内

修理・使いかた・お手入れ・お買い物などのご相談・ご依頼、および万一、製品による事故が発生した場合は、**お買いあげの販売店、または下記窓口にお問い合わせください。**ファクシミリ送信される場合は、製品の形名やお問い合わせ内容のご記入をお願いいたします。

※弊社では、確実なおお客様対応のため、フリーダイヤル・ナビダイヤルサービスをご利用のお客様に「発信者番号通知」をお願いしています。発信者番号を非通知に設定されている場合は、番号の最初に「186」をつけておかけください。



いつでも便利なWebサービス【シャープオンラインサポート】

ご質問やお困りごとは、気軽にアクセス、しっかりアシスト!

シャープ お問い合わせ **検索**

<http://www.sharp.co.jp/support/>

インターネットから修理のお申し込みや進捗確認も24時間サポート

シャープ 修理相談 **検索**

<http://www.sharp.co.jp/support/repair.html>

スマートフォンや
携帯電話はこちらから



スマートフォンや
携帯電話はこちらから



使用方法のご相談など【お客様相談室】

受付時間 (年末年始を除く) ●月曜～土曜: 9:00～18:00 ●日曜・祝日: 9:00～17:00

固定電話、PHSからは、フリーダイヤル

0120-078-178

携帯電話からは、ナビダイヤル

0570-550-449

■フリーダイヤル・ナビダイヤルがご利用いただけません場合は…

| 電話 | FAX |
|------------------------------|--------------|
| 06-6792-1582 | 06-6792-5993 |
| 〒581-8585 大阪府八尾市北亀井町3丁目1番72号 | |



修理や持込修理のご相談など【修理相談センター】

受付時間 (年末年始を除く) ●月曜～土曜: 9:00～20:00 ●日曜・祝日: 9:00～17:00

固定電話、PHSからは、フリーダイヤル

0120-02-4649

携帯電話からは、ナビダイヤル

0570-550-447

■フリーダイヤル・ナビダイヤルがご利用いただけません場合は…

| 電話 | FAX |
|------------------------------|--------------|
| 06-6792-5511 | 06-6792-3221 |
| 〒581-8585 大阪府八尾市北亀井町3丁目1番72号 | |

※沖縄県にお住まいのお客様については、那覇サービスセンターにおかけください

電話: **098-861-0866** (受付時間: 年末年始を除く月曜～金曜 9:00～17:00)

「宅配業者引き取りサービス」のご案内

※サービスエリア: 日本国内地域。ただし、沖縄県を除く。

固定電話、PHSからは、フリーダイヤル

0120-02-4649

携帯電話からは、ナビダイヤル

0570-550-447

ご転居やご贈答品などで、お買いあげの販売店に修理が依頼できない場合に、お電話でご依頼いただきますと当社指定の宅配業者がお客様のご都合の良い日時にご自宅を訪問して商品をお預かりし、弊社で修理完了後にご自宅までお届けするサービスです。

- ご利用料金: 「宅配業者引き取りサービス」のご利用は保証期間内・保証期間外にかかわらず有料となります。
(往復の運送費+梱包資材費+代引き手数料)がかかります。
(保証期間内の修理料金は、保証書記載の「無料保証規定」に準じます。また、保証期間外は有料です)

- お引き取りの時間は次の時間帯よりお選びいただけます。

| | | | |
|-----|-------------|-------------|-------------|
| 午前中 | 14:00～16:00 | 16:00～18:00 | 18:00～21:00 |
|-----|-------------|-------------|-------------|

※交通事情などの理由により、ご指定の時間にお伺いできない場合がございます。

お電話は番号をよくお確かめのうえ、お間違いのないようおかけください。

■QRコードについて

スマートフォンやタブレット端末のバーコードリーダーで読み取ってください。

(読み取れない場合は近傍に表記のアドレスを直接入力してください)

誘導されるサイトおよび動画の視聴は無料ですが、通信料金はお客様のご負担になります。

QRコードは株式会社デンソーウェブの登録商標です。

【ご相談窓口におけるお客様の個人情報のお取り扱いについて】

シャープ株式会社および関係会社は、お客様の個人情報をご相談対応や修理対応などに利用させていただいております。個人情報は適切に管理し、修理業務等を委託する場合や正当な理由がある場合を除き、第三者に開示・提供いたしません。個人情報の開示・訂正、利用訂正等の請求その他お問い合わせは、シャープ株式会社個人情報ご相談窓口にご連絡ください。

電話番号: [06-6792-8004 (受付時間: 平日、9:00～12:00、13:00～17:00)] ただし、祝日など弊社休業日を除く]

個人情報の取扱いの詳細については、<http://www.sharp.co.jp/privacy/index-j.html> をご参照ください。

●所在地・電話番号・受付時間などについては、変更になることがあります。(2017.03)

仕様

| | |
|-----------|---|
| 電源 | 入力: AC 100V 50-60Hz共用(充電器) |
| 電源方式 | 充電式(リチウムイオン電池、18V) |
| 消費電力 | 充電中: 約40W/充電完了後: 約0.5W |
| 最長連続運転時間* | 自動エコモード: 約20分 強モード: 約8分 弱モード: 約30分 |
| 集じん容積 | 1.0L |
| 充電時間 | 約80分(周囲温度・使用時間などご使用条件により 最長約2時間かかる場合があります) |
| 質量 | 2.9kg(吸込口・パイプ・ホース・本体・バッテリー含む) 0.6kg(充電器) |
| 本体寸法 | 幅194mm×奥行395mm×高さ182mm |
| 充電器寸法 | 幅200mm×奥行90mm×高さ133mm |
| コードの長さ | 75cm(充電器) |

*バッテリー1個使用の場合(満充電・電池初期/20℃)。
床面の材質・使用環境・使用状態により異なります。

- 本機はヘルツ(Hz)フリーです。転居により電源周波数が変わっても、部品の取り換えや調整の必要はありません。
- 本機は日本国内向け仕様です。海外ではご使用できません。

愛情点検



長年ご使用の充電式掃除機の点検を!

このような症状はありませんか?

- スイッチを入れても、ときどき運転しないことがある。
- 充電器の電源プラグや電源コードを動かすと充電器の充電ランプがついたり消えたりする。
- 運転中、アイドルストップ状態ではないのにときどき止まる。
- 運転中に異常な音がある。
- 本体が変形したり異常に熱い。
- こげくさいにおいがする。

ご使用中止

事故防止のため、ただちに^{自動切}を押して運転を止め、本体からバッテリーをはずし、充電器は電源プラグをコンセントから抜き、必ず販売店に点検をご依頼ください。
(お近くに販売店がない場合は [27ページ](#))
なお、点検・修理に要する費用は、販売店にご相談ください。

お問い合わせ先

お問い合わせの前にもう一度「こんなときは?」(24, 25ページ)をご確認ください。

お客様ご相談窓口(27ページ)よりお問い合わせください。

■製品の「よくあるご質問」への回答を
24時間音声ガイダンスでご案内
(電話オペレーターにはつながりません)

自動音声案内 フリーダイヤル
(携帯電話からもご利用いただけます)

0120-001-252

Webもご利用ください。

(機種により対応していない項目もあります)



シャープ お問い合わせ 掃除機

検索

<http://www.sharp.co.jp/support/cleaner/>



Q&A情報

よくあるご質問などを掲載



故障診断ナビ

お困りごとを解決



ビジュアルガイド

操作手順の動画や写真でのご案内など

シャープ株式会社

本 社 〒590-8522 大阪府堺市堺区匠町1番地
健康・環境システム事業本部 〒581-8585 大阪府八尾市北亀井町3丁目1番72号