

SHARP®

掃除機

取扱説明書



高濃度
プラズマクラスター 7000*

形名

イー シー ブイエックス

EC-VX300

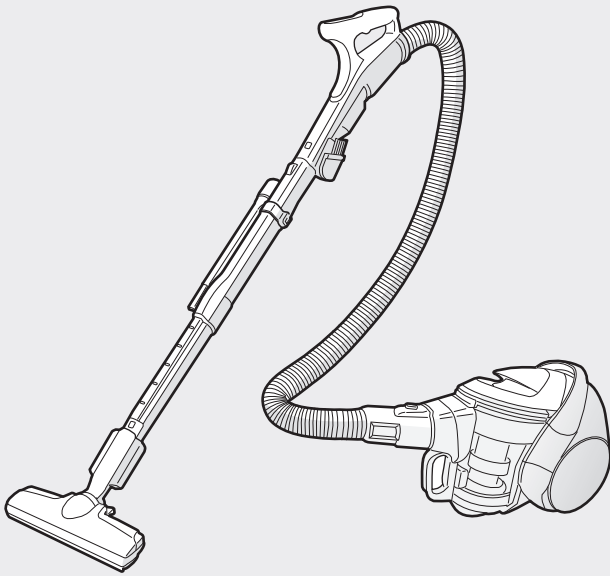

お買いあげいただき、まことにありがとうございました。
この取扱説明書をよくお読みのうえ、正しくお使いください。
ご使用前に、「安全上のご注意」を必ずお読みください。
この取扱説明書(保証書付)は、いつでも見ることが出来る
所に必ず保存してください。

*当技術マークの数字は、高濃度プラズマクラスターイオン発生デバイス搭載の加湿空気清浄機を壁際に置いて、加湿空気清浄風量最大運転時に、適用床面積の部屋の中央付近(床から高さ1.2m)の地点で測定した空中に吹き出される1cm³当たりのイオン個数の目安です。当商品はこの能力を持ったデバイスを搭載しております。

もくじ

ページ

はじめに

ご使用ガイド

- ゴミ捨てランプ(赤)が速く点滅する

安全上のご注意

お願い

各部のなまえ

- 各部のなまえと組み立てかた
- 付属品
- ズームパイプの長さを調整する
- お知らせランプ・音

2

3

4

5

6

6

6

7

7

使いかた

掃除する

- 手元スイッチ
- 自動エコモード
- 吸込口
- 付属吸込口
- クリーンメカ

収納する

ゴミを捨てる

8

8

9

10

10

12

13

14

お手入れ

お手入れする

- ダストカップセット
- 吸込口(回転ブラシ)
- 本体・付属吸込口

16

16

18

18

必要なとき

こんなときは?

- 設定を変更したいとき

仕様

別売品

保証とアフターサービス

お客様ご相談窓口のご案内

20

21

22

22

22

23

裏表紙



プラズマクラスターマークおよび
プラズマクラスター、Plasmacluster は、
シャープ株式会社の商標です。

ご使用ガイド

自動エコモードで簡単お掃除

- お掃除の場所に合わせて吸込力を自動コントロール
- 吸込口を床から離すと、自動的に運転を一時停止 (アイドリングストップ機能)

9ページ

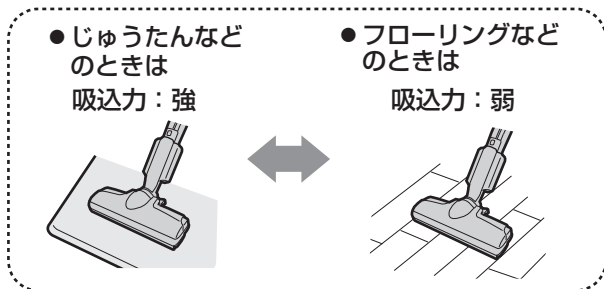

プラズマクラスターイオンをお部屋に放出

クリーンな排気といっしょに、プラズマクラスターイオンを放出。

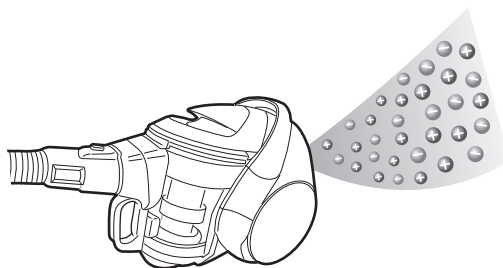

基本的な使いかた

お掃除する



でお掃除する

- お掃除の場所に合わせて、吸込力を自動で変えてお掃除します。
- 吸込口を床から離すと自動的に運転を一時停止します。

9ページ

- 他のボタンの使いかた

8ページ

- ズームパイプの長さを調整できます

7ページ

1 お掃除終了



2 クリーンメカ自動運転開始 (12ページ)

- HEPA(ヘパ)クリーンフィルターのほこりをダストカップの底に落とすとともに、ダストカップ内のゴミを圧縮します。(約5秒)
- 本体を運転してダストカップ内に付着したほこりをダストカップの底に落とします。(約2秒)

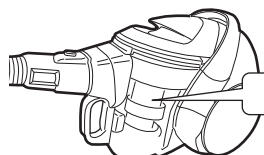

カタカタカタ... ビューン

3 終了



お願い

- クリーンメカ自動運転中は、ダストカップセット (14ページ) や差込プラグを抜かないでください。

ゴミ捨てランプ(赤)が点灯したら
ゴミを捨ててください。

14~15ページ

ゴミ捨てサイン

ゴミ捨て時期になると、クリーンメカ
運転中にお知らせします。

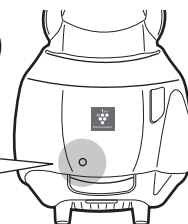

➤○➤ ゴミ捨て(点滅:お手入れ)
(赤:点灯)

- ゴミ捨てサインが出たまま使用を続けると、筒型フィルター (17ページ) にゴミが付着して吸込力が低下します。

お掃除終了後

**お掃除後は
クリーンメカがフィルターを自動でお手入れ
スクリューフィンが吸い込んだゴミを強力圧縮** 12ページ

(クリーンメカ)

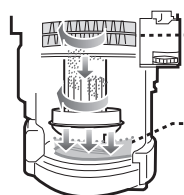

- ①HEPA(へパ)クリーンフィルターのほこりをダストカップの底に落とします。
- ②スクリューフィンが回転して、ゴミを圧縮。ゴミをドーナツ状にまとめて捨てやすくします。

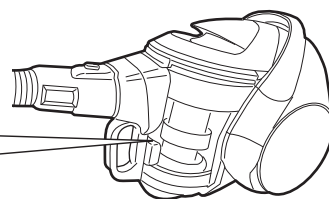

運転が途中で止まる・吸込力が弱くなるなどの症状が出たら

- 運転が途中で止まる。
- 吸込力が弱くなる。
- 運転音が変わったり、大きくなる。
- ◆本体が熱くなる。
- ◆細かい粉類を吸わせた。

●ゴミ捨てランプ(赤)が速く点滅する

フィルターお手入れサイン

⚡ ○ ⚡ ゴミ捨て(点滅:お手入れ)
(赤:速い点滅)

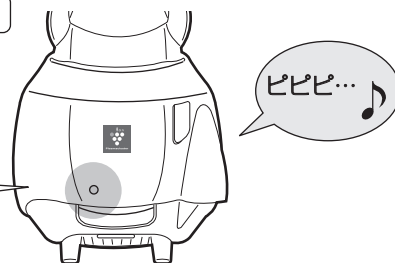

運転を止めて、差込プラグを抜き、ダストカップおよびフィルター類をお手入れしてください。

(◆の場合は必ず水洗いしてください)

▶ 16~17ページ

お調べください

- ダストカップにゴミがいっぱいたまっていませんか？
- 筒型フィルターが目詰まりしたり、髪の毛がからみ付いていませんか？
- HEPA(へパ)クリーンフィルターにほこりがたまっていませんか？

フィルターお手入れサイン (上記)について

- お手入れせずにそのまま運転を続けた場合は、自動的に運転が止まります。
- お手入れが必要な場合でも、室温や運転状況などにより、フィルターお手入れサインが出ない場合があります。

安全上のご注意

お使いになる人や他の人への危害、
財産への損害を防止するため、
お守りいただくことを
説明しています。

必ずお守りください

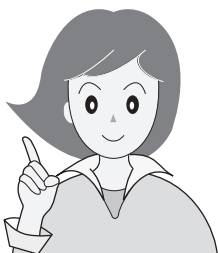

■表示を無視して、誤った取り扱いをすることによって生じる内容を次のように区分しています。

- | | | |
|--|-----------|---------------------------------|
| | 警告 | 「死亡または重傷を負うおそれがある」内容です。 |
| | 注意 | 「軽傷を負う、または財産に損害を受けるおそれがある」内容です。 |



警告

感電・火災・漏電・大けがを防ぐために

差込プラグ・電源コードは



- 差込プラグ・電源コードを破損させない
 - ・無理に曲げない、引っ張らない・ねじらない・束ねない・挟み込まない・加工しない
 - ・吸込口の回転ブラシに巻き込ませない。
 - ・傷付けない・重いものを載せない。(コードが傷み、火災・感電の原因)

- ゆるんだコンセントは使わない
 - ぬれた手で抜き差ししない
 - 差込プラグ・電源コードが傷んだ場合は使わない
- (感電・ショート・発火・けがの原因)



- 定格15A・交流100Vのコンセントを単独で使う
- (他の器具と併用すると、発熱して発火の原因)

- 差込プラグのほこりは定期的にとる
- プラグを抜き、乾いた布で拭く。
-
- (プラグにほこりなどがたまると、湿気などで絶縁不良となり、火災の原因)

- 差込プラグは根元まで確実に差し込む
- (不完全な差し込みは、火災・感電・ショートの原因)

- お手入れ・点検時には、必ず差込プラグを抜く
- (感電やけがの原因)

使用場所・ご使用時は



- 引火性のあるもののそばで使用しない、吸わせない

- ・灯油・ガソリン・線香
 - ・ベンジン・シンナー
 - ・タバコの吸殻
 - ・トナーなどの可燃物
- など
-
- (爆発や火災の原因)

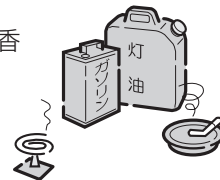

- 水洗いや風呂場などでの使用、水の吸い込みは絶対にしない
- (感電やショート・発火の原因)

- 絶対に分解したり修理改造しない
- (火災・感電・けがの原因)

修理はお買いあげの販売店、または「シャープお客様相談窓口」にご相談を。(23ページ)

- 回転ブラシやローラースイッチ(セーフティストップ機構)には触れない
- (手などにけがをする原因)
-
- とくにお子様にはご注意ください。

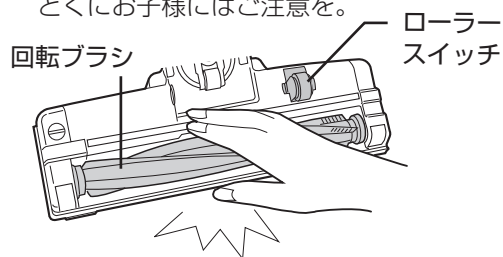

異常・故障時にはただちに使用を中止する



- スイッチを入れても、ときどき運転しないことがある。
- 差込プラグや電源コードを動かすと、通電したりしなかったりする。
- 運転中ときどき止まる。
- 運転中に異常な音がある。
- 本体が変形したり異常に熱い。
- ホースが破れている。
- こげくさいにおいがする。

すぐに **切** を押し、差込プラグをコンセントから抜き、「こんなときは？」(20, 21ページ)をご確認いただいてから、販売店に点検をご依頼ください。

お願い

こんなことにもご注意を

■お守りいただく内容の種類を、次の表示で区分しています。



してはいけない**禁止**内容です。



必ずしなければならない**強制**内容です。



注意

感電・火災・本体の故障・
けがを防ぐために

ご使用時は



- 排気口をふさがない
- 吸込口をふさいで長時間運転しない
(過熱による、本体の変形・
発火・火災の原因)



- 火気に近付けない
(本体の変形によるショート・発火の原因)
- ホース差込口・ホース・
ズームパイプの接点・
排気口に、金属類・
ピンなどを入れない
(感電や故障の原因)

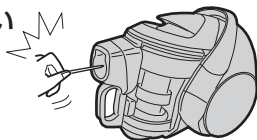

- ホースを持って本体を持ち上げない
(ホースが抜けて、けがや故障の原因)

差込プラグ・電源コードは



プラグを抜く

- 電源コードを巻き取る
ときは、差込プラグ
を持つ
(プラグが当たって、
けがをする原因)

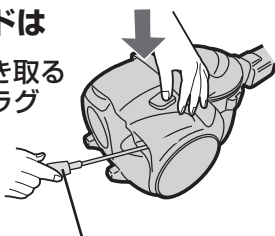

差込プラグ

- 差込プラグを抜くときは、必ず差込プラグを持って抜く
(感電やショート・発火の原因)
- 使用時以外は、差込プラグをコンセントから抜く
(けがややけど、絶縁劣化による感電・漏電・
火災の原因)

吸込口裏面のローラースイッチ・車輪・
自在車輪・起毛クッションが摩耗している
と、床面を傷めることがあります。

摩耗した場合は、使用を中止し、新しいものにお取り換えください。
交換用部品をお買い求めのさいは、お買いあげの販売店にご相談ください。

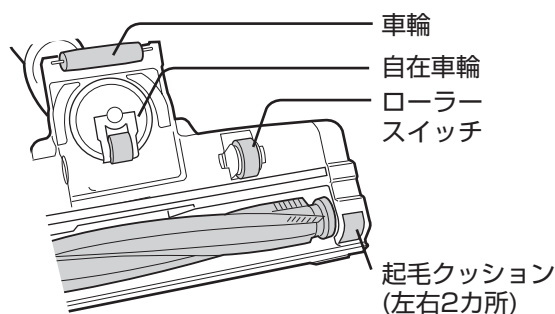

- このようなものは吸わせないでください
(内部の傷付きやゴミの詰まり・故障の原因)
 - 液体や湿ったゴミ
 - ひも類
 - 鋭利なもの(ガラス・カミソリなど)
 - 大量の砂
 - 大きなゴミ・大量のゴミを一度に吸わせる
- 細かい粉類を吸わせた場合は、各フィルターをお手入れしてください (16~17ページ)
(石こう・セメント・チョークなど)
- ダストカップセット (6ページ) を、はずした状態で運転しない
- 土間など土足で歩く場所を掃除しない
- 床面や敷居の段差、家具や壁などに吸込口を強く当てない
(床面などを傷付ける原因)
- 回転ブラシに注油しない
(プラスチックが割れる原因)
- 運転中、テレビの画面にノイズが発生することがありますが、テレビ本体に影響はありません
- この掃除機は家庭用です
業務用としての使用はできません
また、お掃除以外に使用しないでください。

各部のなまえ

ページ 内の数字は主な説明のあるページを示します。

各部のなまえと組み立てかた

- 各部品をはずすときは
着脱ボタン を押しなが
らはずす

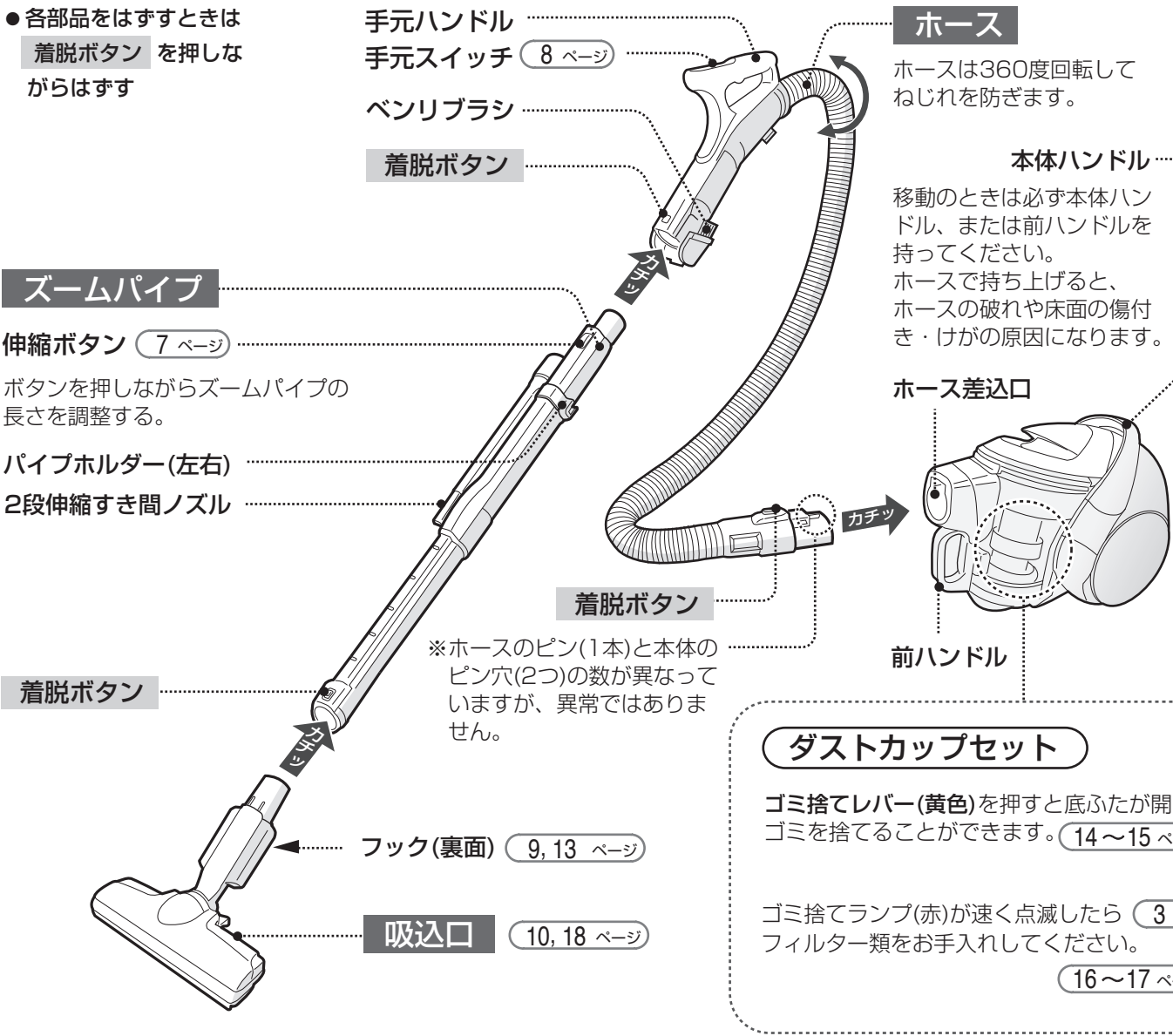

※ホースのピン(1本)と本体のピン穴(2つ)の数が異なりますが、異常ではありません。

ダストカップセット

ゴミ捨てレバー(黄色)を押すと底ふたが開いて、ゴミを捨てることができます。 (14~15 ページ)

ゴミ捨てランプ(赤)が速く点滅したら (3 ページ) フィルター類をお手入れしてください。

(16~17 ページ)

付属品

- 上記の [] は付属品です。
- クリーニングブラシ(黄色) (1個) (15~17 ページ)

(本体からダストカップセットを取り出すと、中に入っています)

(14 ページ)

使用後は、図の方向に収納する。

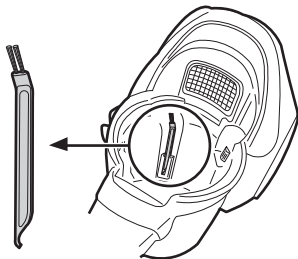

付属吸込口 (10~11 ページ)

- ペンリブラシ(1個) (梱包時は手元ハンドルに装着)
- ベンリヘッド(1個)
- 2段伸縮すき間ノズル(1個) (使わないときはパイプホルダーに掛ける)

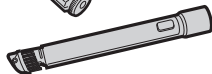
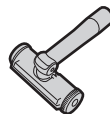

カップ取出しレバー (14 ページ)

引き上げるとダストカップ
セットが取り出せます。

ゴミ捨てランプ (7 ページ)

お知らせランプ (7 ページ)

プラズマクラスター
イオン放出口

排気口

※排気口にアレルディ
フェンスフィルター、
本体内部に排気ULPA(ウルパ)
クリーンフィルターを内蔵。
(お手入れは不要です。取り
はずせません)

ホルダー
(9 ページ)

コード巻取り
ボタン

赤マーク

電源コード
差込プラグ

電源コードは

- 赤マーク以上、引き出さないでください。
【断線・ショートの原因】
- 巻き取るときは、コード巻取りボタンを最後まで押し込んでください。
- 巻き取れないときは、1~2m引き出して再度巻き取ってください。

HEPA(ヘパ)クリーン
フィルター内蔵

ゴミ捨て
レバー
(黄色)

ダストカップ
ゴミがたまり
ます。

筒型フィルター

底ふた

ズームパイプの長さを調整する

伸縮ボタンを押しながら、ズームパイプを
伸ばす(縮める)。

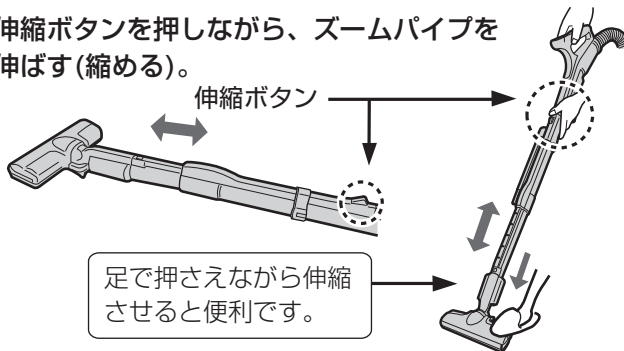

ご注意

- お掃除中に伸縮ボタンを押さない。
【ズームパイプが縮んで指を挟む原因】
- 吸込口や付属吸込口を取り付けずに
ズームパイプだけでお掃除しない。
【傷付きや故障の原因】

お知らせランプ・音

ランプと音で、本体の状態をお知らせします。

ゴミ捨てランプ(赤)

お知らせランプ
(青・緑)

お知らせランプ

ランプの光りかた		内容
青	点灯	吸込力「強」
	遅い点滅	吸込力「弱」 (8,9 ページ)
緑	遅い点滅	アイドリングストップ (自動エコモード時の 本体運転一時停止) (9 ページ)
本体運転終了後	青 点滅	クリーンメカ運転中 (12 ページ)

ゴミ捨てランプ

ランプの光りかた・音		内容
本体運転終了後	赤 点灯	ダストカップのゴミを 捨ててください。 (ゴミ捨てサイン) (14 ページ)
赤	速い点滅	フィルター類をお手入れ してください。 (16 ページ) (フィルターお手入れサイン)

印刷物付属品

- 取扱説明書(保証書付)
(1部)

※当商品は日本国内向けであり、
日本語以外の説明書はありません。

This model is designed exclusively
for Japan, with manuals in
Japanese only.

- つぎ手パイプ(1個)



掃除する

手元スイッチ

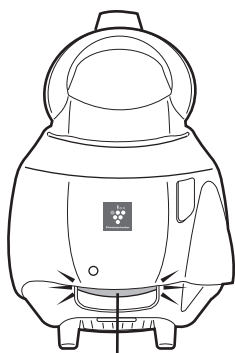

お知らせランプ

● お掃除の場所に合わせて自動で吸込力を変える



お知らせランプ(青)

自動エコモード

ふだんのお掃除に。

9 ページ

- 床面の種類や吸込口の動きに合わせて、吸込力を自動コントロール。
- 吸込口を床から離すと自動的に運転を一時停止。(アイドリングストップ機能)

階段をお掃除するときなど、ひんぱんに止まる場合は、「強/弱モード」をご使用ください。

● ご自分で吸込力を変えるとき

強/弱



お知らせランプ(青)

▶ 押すたびに吸込力が「強モード」⇔「弱モード」に切り換わります。

強モード：最大の吸込力でお掃除したいとき(青：点灯)
弱モード：運転音を抑えたいとき(青：遅い点滅)

- 玄関マットなどが吸い付く場合は「弱モード」でお掃除してください。

● 途中で吸込口の回転ブラシを切り換えたいとき

ブラシ切/入

▶ 押すたびに回転ブラシが「切」⇔「入」に切り換わります。

最初にこのボタンだけ押ししても運転しません。

- たたみをお掃除するときは、回転ブラシを「切」にしてください。

● 運転を止めるとき

切

▶ 運転終了 ▶ クリーンメカ自動運転開始

12 ページ

(約7秒)

- クリーンメカ自動運転を途中で停止したいとき ▶

もう一度

切

お知らせ

- 最初に **入 自動エコ** や **強/弱** を押すと、吸込口の回転ブラシが自動的に回転します。
- 吸込口を床から離すと、安全のため、回転ブラシが自動的に止まります。(セーフティーストップ機構)
- 回転ブラシを「切」でお掃除中に **入 自動エコ** を押すと、再び回転ブラシが「入」になり、ブラシが回転します。
- 自動エコモード中に **強/弱** を押すと、自動エコモードが解除されます。

自動エコモード



お掃除の場所に合わせて吸込力を自動コントロール

●じゅうたんなどのときは
吸込力：強

お知らせランプ
(青：点灯)

↔

●フローリングなどのときは
吸込力：弱

お知らせランプ
(青：遅い点滅)



●同じ床面でもお掃除のしかたによって、吸込力がひんぱんに変わることがあります。気になる場合は、吸込力が変わりにくくなるようセンサー感度を変更できます。

21 ページ

お掃除を中断するときは 本体側面のホルダーに、吸込口のフックを真上方向からしっかり差し込みます。

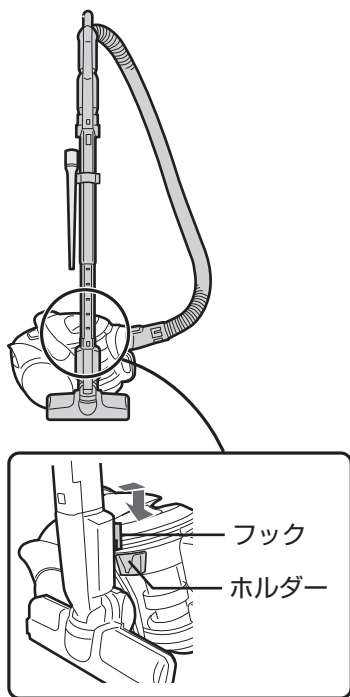

自動エコモード中は

アイドリングストップ機能

●吸込口(ローラースイッチ [18ページ](#))が床から離れると、運転が一時停止します。

回転ブラシを「切」にしているときは一時停止しません。

お知らせランプ
(緑：遅い点滅)

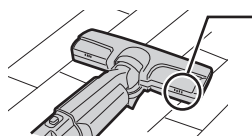
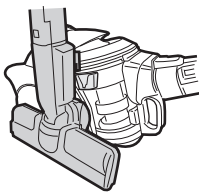
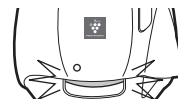

吸込口が床に付いても、裏面のローラースイッチが床から離れている場合は一時停止します。

- 吸込口を床に付けて動かすと、運転が再開します。(オートスタート機能)
- 吸込口を床から1分以上離すと、自動的に電源が切れ、ECO(エコ)ランプが消灯します。(オートオフ機能)

お知らせ

●付属吸込口でお掃除するときは、吸込力は一定のままで、一時停止しません。

ご注意

●吸込口のフックはホルダーにしっかり差し込んでください。また、フックをホルダーに掛けたまま持ち運ばないでください。
【ズームパイプなどがはずれてけがの原因】

●一時停止中は、回転ブラシやローラースイッチに触れないでください。
【回転ブラシが動作してけがの原因】
吸込口のお手入れは、必ず「切」ボタンで運転を止めてからおこなってください。

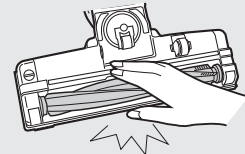

掃除する (つづき)

吸込口

お掃除のコツ

吸込口を軽くゆっくりとすべらせるようにかける。

(すばやく何度も前後させるより) 楽で効果的です。

- ★負担を減らして掃除機を長持ち
- ★床面の傷付きを防止



- 吸込口を床に押し付けてお掃除すると車輪や起毛クッション (18ページ) が早く摩耗して床面を傷付けるおそれがあります。



- 吸込口の移動で、新築などのワックスがけされた床の光沢に差ができた場合は、絞った布で拭き取り、再度ワックス拭きをして乾燥させてください。

お願い

- ペットの毛などが車輪に巻き付いて車輪の回転が悪くなる場合があります。こまめにお手入れしてください。 (18~19ページ)

壁ぎわ

吸込口を横に動かします。

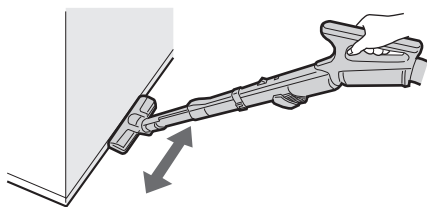

ベッドの下など

ズームパイプを寝かせて左または右にひねると水平になり、狭いすき間がお掃除できます。

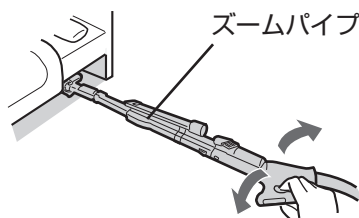

付属吸込口

付属吸込口でお掃除するときは

- 付属吸込口は手元ハンドルとズームパイプに付けられます。
- ピアノなど傷付きやすいものには使用しないでください。

ベンリブラシ

- 机や棚の上などのお掃除に。

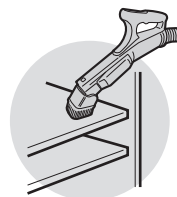

はずす

前にずらしながらはずす。

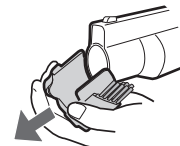

付ける

カチッ

② 差し込む。

① 「取付け」の方向に少し引っ掛けて、

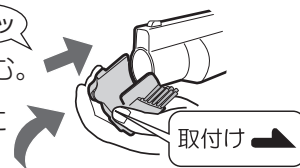

ご注意

- ズームパイプに付ける場合はズームパイプを伸ばした状態で取り付けてください。

使う

矢印方向に回転させる。



ご注意

- 指を挟まないよう、ご注意ください。

つぎ手パイプ

取付け径が合わない市販の吸込口などを付けるときに使用します。

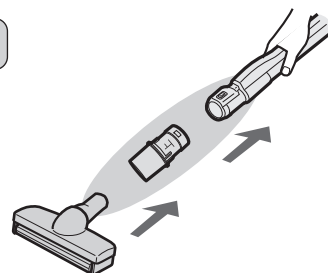

- 「弱モード」または「自動エコモード」でご使用ください。「自動エコモード」では吸込力は変化しません。

2段伸縮すき間ノズル

- 家具のすき間・窓のサッシ・エアコンなどのお掃除に。

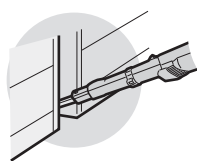

伸ばす

カチッ

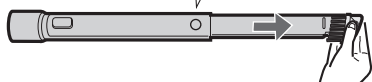

縮める

解除ボタン



解除ボタンを押しながら縮める。

ご注意

- 指を挟まないよう、ご注意ください。

使う

ブラシを使用するときは回転させる。

カチッ

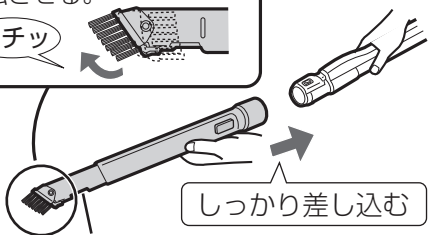

しっかり差し込む

吸込力を調節するための穴です。ふさがらないでください。

付ける

「上」がついている方をズームパイプ、または手元ハンドル側に向けて差し込む。



はずす

ズームパイプまたは、手元ハンドルの着脱ボタンを押しながらはずす。

ベンリヘッド

付ける

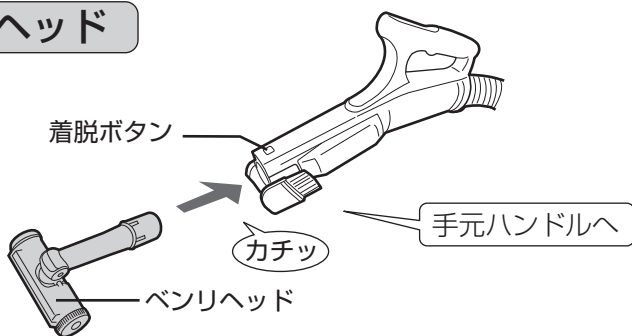

着脱ボタン

カチッ

手元ハンドルへ

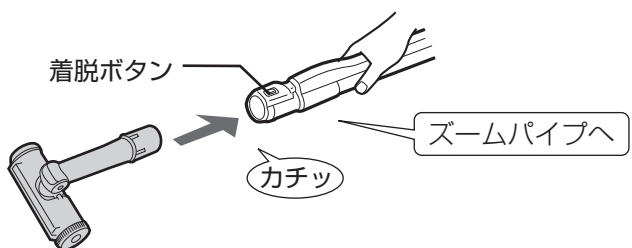

着脱ボタン

カチッ

ズームパイプへ

はずす

手元ハンドルまたはズームパイプの着脱ボタンを押しながらはずす。

使う

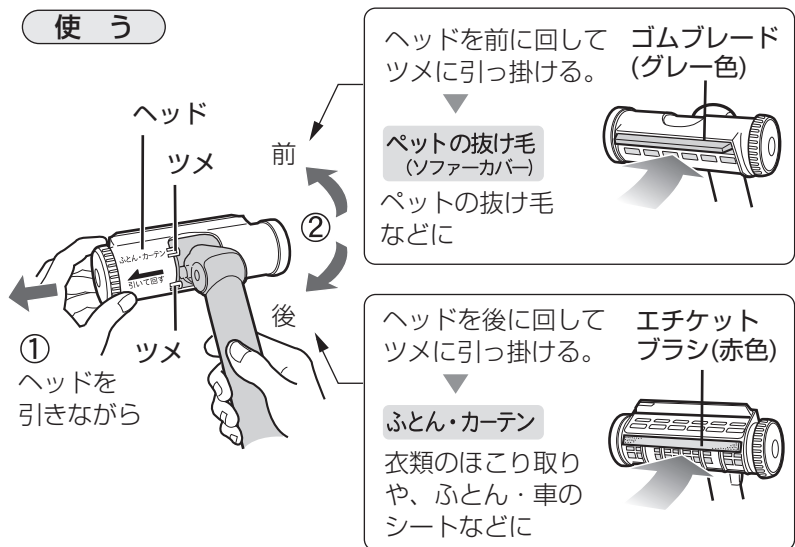

ヘッドを前に回して ツメに引っ掛ける。 ゴムブレード (グレー色)

ペットの抜け毛 (ソファ・カーペット) ペットの抜け毛などに

ヘッドを後に回して ツメに引っ掛ける。 エチケット ブラシ (赤色)

ふとん・カーテン 衣類のほこり取りや、ふとん・車のシートなどに

収納する



ヘッド

① 引いて

② 回す

掃除する (つづき)

クリーンメカ

クリーンメカについて

お掃除終了後に **切** を押すと、自動的にクリーンメカが動作し、HEPA(へパ)クリーンフィルターのほこりをダストカップの底に落とすとともに、ダストカップ内のゴミを圧縮します。 **3 ページ**
 また、本体を運転して、ダストカップ内に付着したほこりをダストカップの底に落とします。



クリーンメカ自動運転が気になるとき

方法1 クリーンメカ自動運転を、途中で停止する ▶ もう一度 **切**

方法2 クリーンメカの設定を「1分以内でお掃除を終了した後はクリーンメカ自動運転しない」に変更する

差込プラグをいったん抜いてから、再度コンセントに差し込み、

① **ブラシ切/入** 4秒以上押す **ピッピッ**

② **強/弱** 押して設定を変える

- 現在設定している状態から、押すたびに設定が変わります。

クリーンメカ自動運転の設定	お知らせランプ・音
する	緑：点灯 ピッ
(1分以内でお掃除終了後) しない	緑：速い点滅 ピッピッ

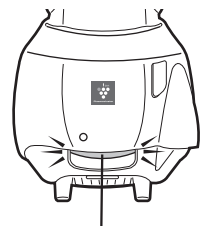

お知らせランプ

③ **切** 新しい設定を決定する **ビー**

- コンセントから差込プラグを抜いても設定は記憶されます。

クリーンメカ手動運転

ゴミ捨てやお手入れの前におこなうと効果的です。
 クリーンメカ自動運転をお使いにならない場合は、お掃除終了後、本体を片付ける前に必ず、クリーンメカを手動運転してください。【フィルターが目詰まりして吸込力が弱くなったり故障する原因】

手動運転のしかた



収納する

スタンド収納とコンパクト収納

1

差込プラグをコンセントから抜き

ズームパイプを縮め、フックを本体底のホルダーに確実に差し込む

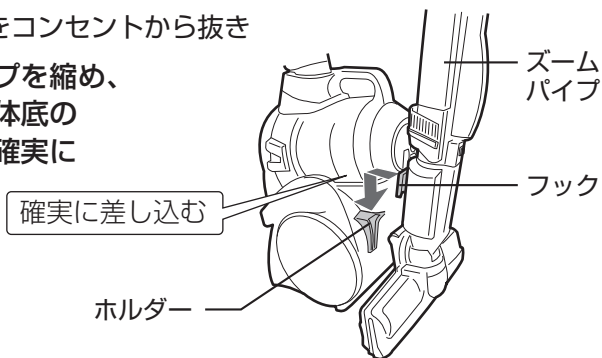

- ズームパイプを縮めるときは、指を挟まないように、ご注意ください。
- フックをホルダーに差し込んだ後は、ズームパイプを左右に揺らし、倒れないことを確認してください。

スタンド収納

ホースをズームパイプに巻き付ける

約101cm

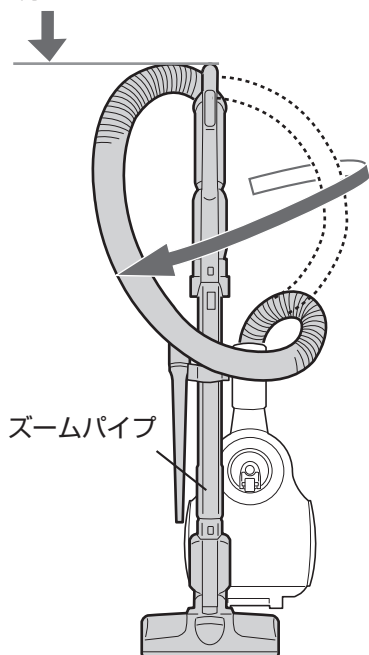

コンパクト収納

- ① 手元ハンドルの着脱ボタンを押して、手元ハンドルをズームパイプからはずす
- ② ホースをズームパイプに巻き付け、手元ハンドルのフックをパイプホルダーに掛ける

約71cm

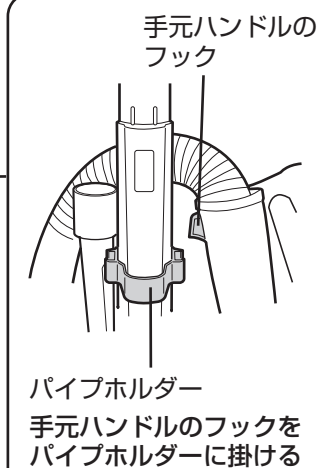
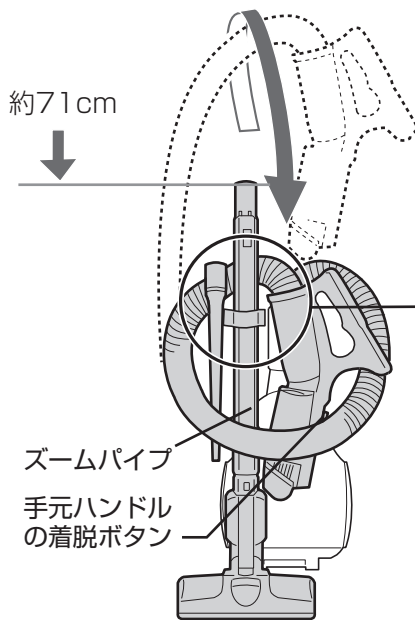

2

ご注意

- 収納状態のまま持ち運ばないでください。ホースやズームパイプがはずれて、床面を傷付けたり、けがをなさるおそれがあります。
- 本体を立てた状態でカップ取出しレバー (14ページ) を引き上げないでください。
【ダストカップセットが飛び出し危険】

ゴミを捨てる

ダストカップセットを取り出してゴミを捨てる

ゴミ捨てが必要なとき

ゴミを捨てずに使用を続けると筒型フィルターにゴミが付着して吸込力が低下します。

- ゴミを捨てるときは、ほこりがこぼれる場合があるため、新聞紙やゴミ箱などの上でおこなってください。

ゴミ捨てランプ(赤)が点灯しているとき

ゴミ捨てサインのお知らせ時期を「早め」または、「遅め」に変更できます。

21 ページ

ゴミ捨てサイン

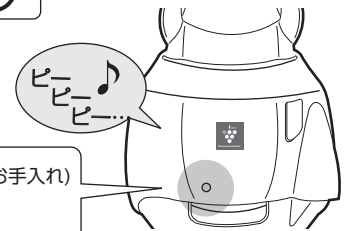

⇒○⇐ ゴミ捨て(点滅:お手入れ)
(赤:点灯)

ゴミ満量ライン近くまでゴミがたまったとき

ゴミの種類や使用状況により、ゴミ捨てサインが出る前に、ダストカップの「ゴミ満量ライン」付近までゴミがたまる場合があります。その場合もゴミを捨ててください。

ダストカップセット

筒型フィルター

ゴミ満量ライン

ゴミ満量
●●●

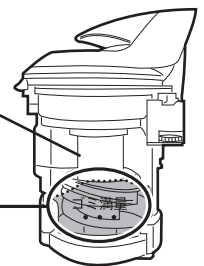

1 差込プラグをコンセントから抜き ダストカップセットを取り出す



カップ取出しレバーを引き上げる

- ロックがはずれ、ダストカップセットが引き出せます。

- ダストカップセットをはずしたときは、ギアで手をけがしないようにご注意ください。

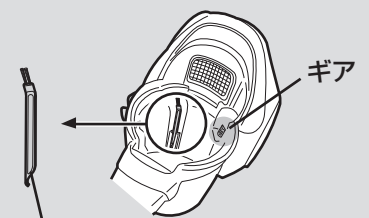

クリーニングブラシ

- 中に、クリーニングブラシ(黄色)が入っています。

2 ゴミを捨てる

ゴミ捨てレバー(黄色)を押して底ふたを開ける。

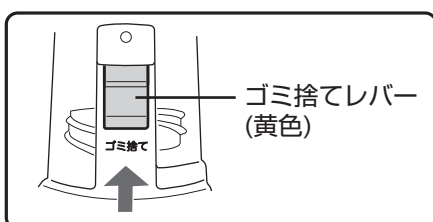

ゴミ捨てレバー(黄色)

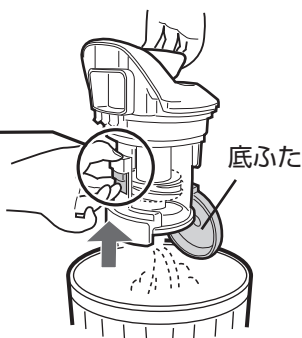

- 底ふたが開閉しにくい場合は、ダストカップをお手入れしてください。16 ページ

底ふたを閉める

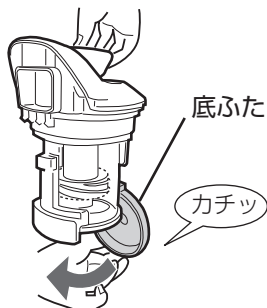

ダストカップ内部にゴミがからみついた場合は

- ① カバー部を矢印方向に回し、ダストカップをはずす

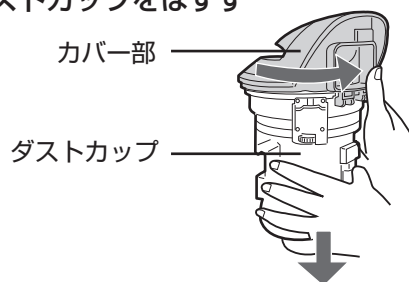

- ② 巻き付いたゴミを取り除く

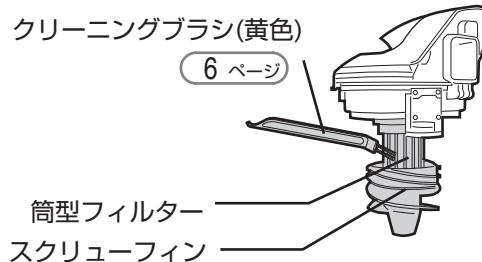

- ③ カバー部の▼とダストカップの▲を合わせて、取り付ける

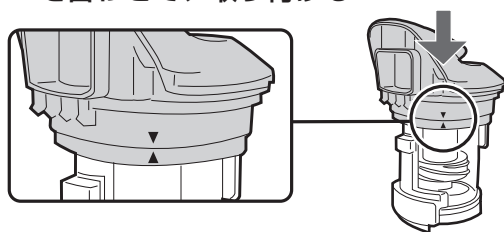

- ④ カバー部を、矢印方向に回し、確実に取り付ける

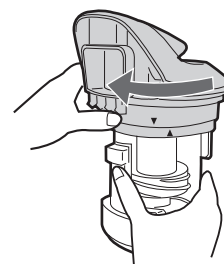

ダストカップセットを本体に確実に取り付ける

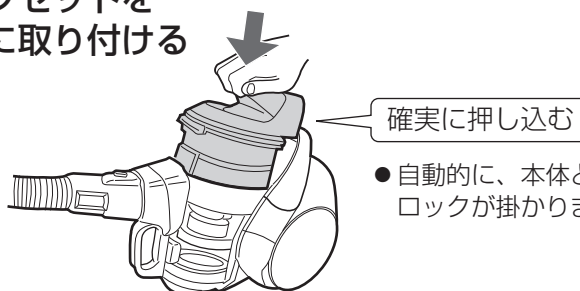

確実に取り付けるには

- 本体収納部の底のゴミや異物を取り除く。

ご注意

- ダストカップセットを確実に本体に取り付けないと、吸込力が低下したり、異音がしたり、モーターにゴミが入るなど故障の原因になります。

お手入れする

ダストカップセット

ゴミ捨てランプ(赤)が速く点滅して「ピピピ…」と鳴ったときや、汚れ

各部をはずす

1 フィルターカバーをあける

- ② フィルターカバーをあける
- ① 解除方向に動かして

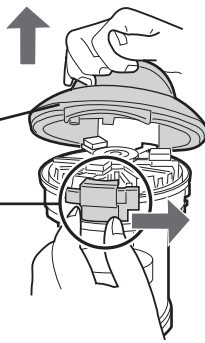

2 HEPA(へパ)クリーンフィルターをはずす

- 格子部分を持ってはささない。
【けがの原因】
- 「回転方向」と逆方向に回さない。
【故障の原因】

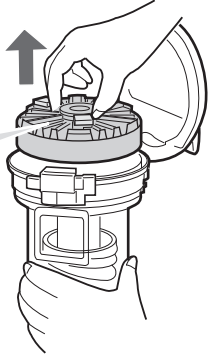

お手入れする

- 新聞紙などを敷いてクリーニングブラシ(黄色) **6 ページ** でお手入れしてください。
- 薬剤・温水などを使用しないでください。
- 洗った後は風通しのよいところで陰干しして、十分に乾燥させてください。ドライヤーなどは使わないでください。【水分が残ったまま使用すると、においの発生や故障の原因】



フィルターカバー

水または薄めた中性洗剤を含ませた布で拭く。
水に濡れた場合は十分に乾燥させる。

乾燥時間目安 1日

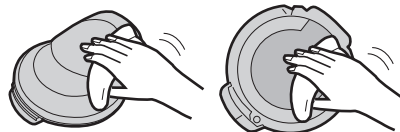

カバー部

ダストカップ

汚れが気になるときに、水または薄めた中性洗剤で洗う

底ふたが開閉しにくい場合は ● の部分を念入りに洗ってゴミを取る。

乾燥時間目安 1日

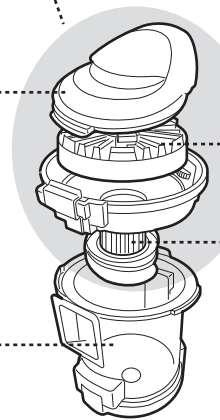
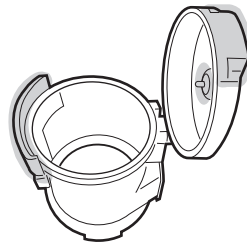

各部を取り付ける

1 ダストカップにカップカバーを取り付ける

- ① カップカバーの▼(白色)とダストカップの▲(白色)を合わせて
- ② カップカバーを矢印方向に回して確実に取り付ける。

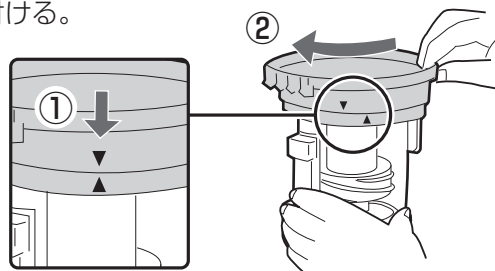

2 フィルターカバーを取り付ける

軸を溝に合わせてから、フィルターカバーを押し込んではめる。

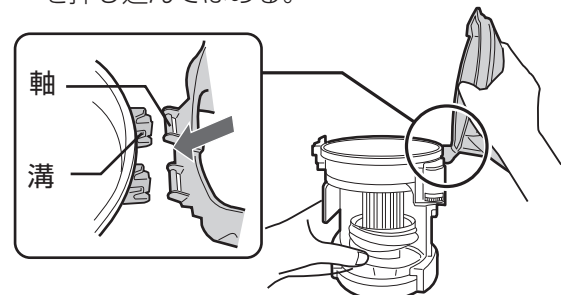



警告



お手入れ時は必ず差込プラグを抜く

プラグを抜く

【感電・けがの原因】

が気になるとき

3 フィルターカバーをはずす

- 90度以上、たおすとはずれます。

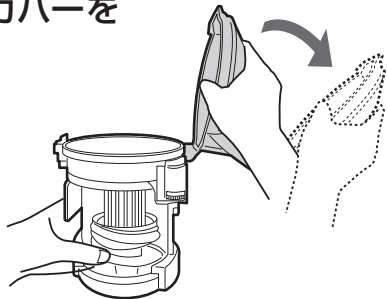

4 カップカバーをはずす

- ① カップカバーを矢印方向に回して

②ははずす

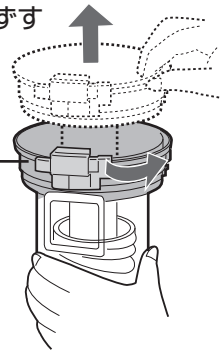

HEPA(へパ)クリーンフィルター

ゴミやほこりを取る。

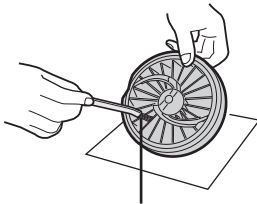

クリーニングブラシ(黄色)

- 強くこすらない、指で押さない。先のとがったもの(つまようじなど)は使わない。【破損の原因】

吸込力が弱くなったら、水洗い

乾燥時間目安 1日

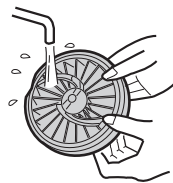

- においが気になる場合は、衣類用漂白剤10mLに対し水1Lで薄めた液に約3時間つけた後、水洗いする。

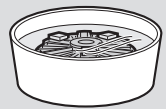

カップカバー(筒型フィルター付き)

ゴミやほこりを取る

筒型フィルター (メッシュはやさしくこする)

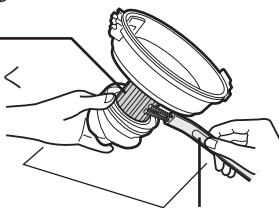

クリーニングブラシ(黄色)

吸込力が弱くなったら、水または薄めた中性洗剤で洗う

乾燥時間目安 1日

- 洗った後はしっかり振ってギア内部の水気を切る。

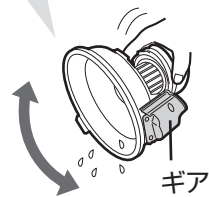

ギア

3 HEPA(へパ)クリーンフィルターを取り付ける

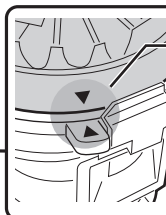
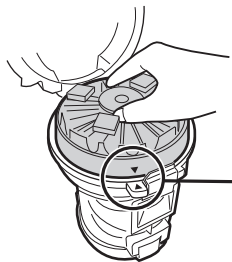

HEPA(へパ)クリーンフィルターの▼(黄色)と、カップカバーの▲(黄色)を合わせて取り付ける。

- カップカバー内にゴミや異物がないことを確かめてから取り付ける。【異音発生の原因】

4 フィルターカバーを閉じる

「カチッ」と音がするまで押し込む。

カチッ

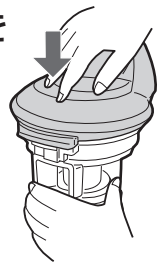

ご注意

- 各部品は確実に取り付けないと、正しく組み立てできません。

お手入れする

お手入れする (つづき)

吸込口(回転ブラシ)

糸くず・輪ゴム・毛髪・ペットの毛などがからみ付いたとき

ゴミを取り除く

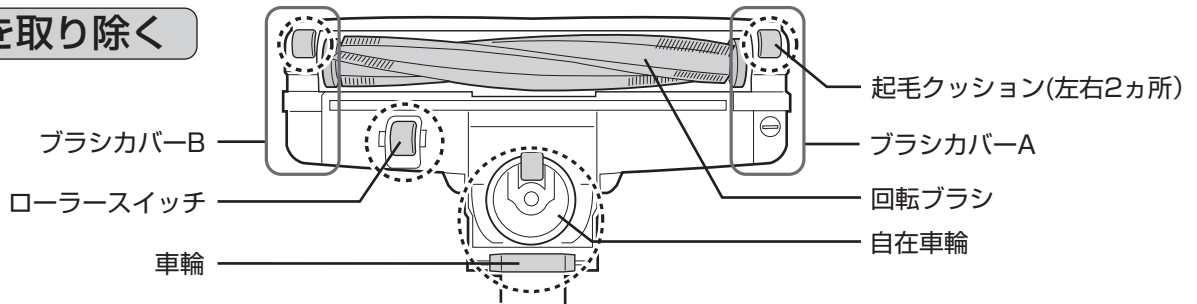

回転ブラシを水洗いするとき

汚れがひどいとき

回転ブラシを取りはずして水洗いした後、十分に乾燥させてから取り付ける。

回転ブラシのはずしかた

1

コインなどで「ひらく」まで回して、ブラシカバーAをはずす

- 爪で回したり、強く回さない。
【けがや破損の原因】

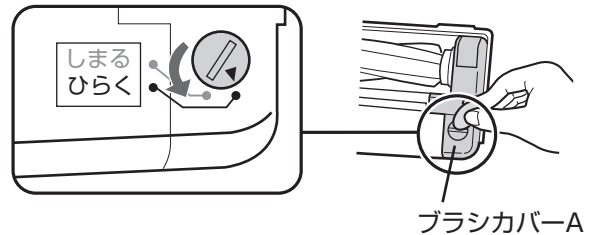

吸込口全体は水洗いできません。

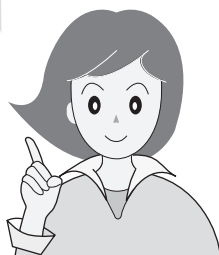

2

回転ブラシを持ち上げながらベルトをギアからはずして、回転ブラシをはずす

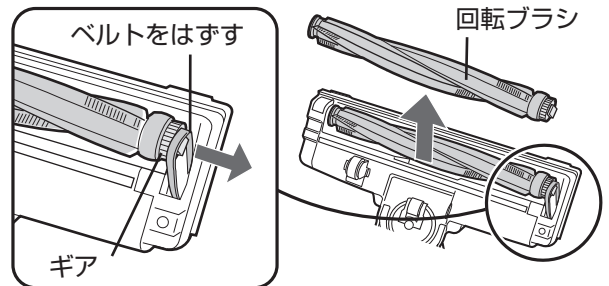

本体・付属吸込口

汚れが気になるとき

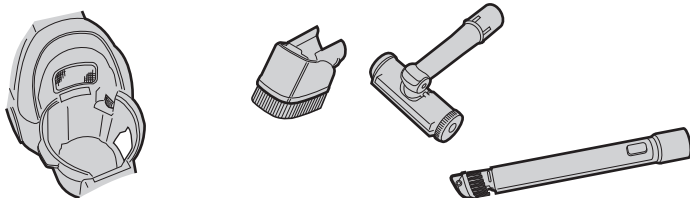

水または薄めた中性洗剤を含ませた布で拭き取ってください。
シンナー・ベンジン類は使わないでください。
【変質や変色の原因】



警告



お手入れ時は必ず差込プラグを抜く

プラグを抜く

【感電・けがの原因】

吸込口に付いたほこりをベンリブラシで掃除した後、

○部からみ付いた毛・糸くずを切り取ってから絞った布で拭く。

●回転ブラシにからみ付いたときは、溝に沿って切り取る。(ブラシの毛先を切らない)

●車輪などにからみ付いたときは、先の細いハサミや、ピンセットなどで取り除く。

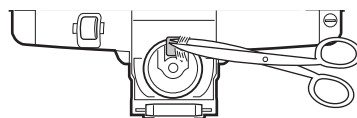
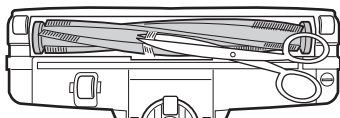

○部が摩耗した場合は使用を中止し、お買いあげの販売店にご相談ください。 (5 ページ)

回転ブラシの付けかた

軸受け(左)を溝の奥まで入れる

1

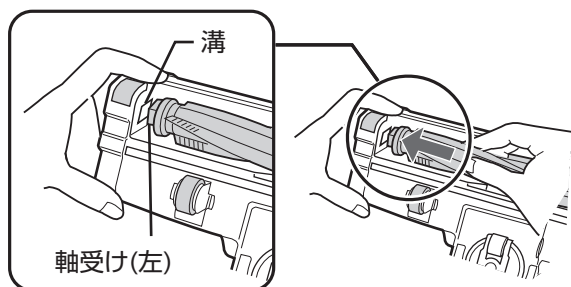

ブラシカバーAのツメを穴に掛けて取り付ける

3

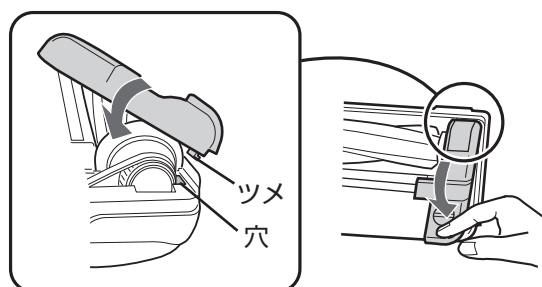

ベルトをギアに掛け、溝に入れる

2

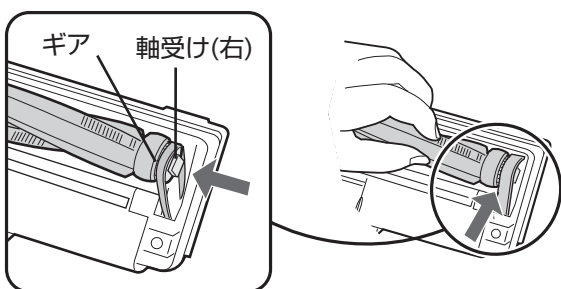

「しまる」まで回す

4

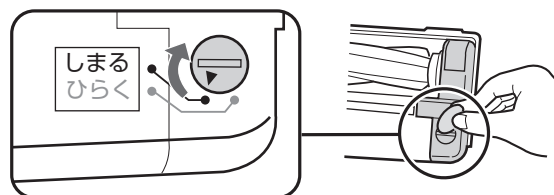

付属吸込口の汚れがひどいとき

水洗いし、しっかり水を切り、風通しのよい所で十分に乾燥させてください。

本体は水洗いできません

お手入れする

こんなときは?

修理のご依頼やお問い合わせの前に、下記内容をお調べください。

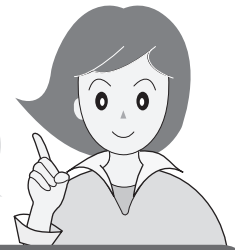

	こんなとき	お調べください	参照ページ
運転中の本体のトラブル	運転しない	<ul style="list-style-type: none"> ●最初にフラッシュを押していませんか。 ●差込プラグがコンセントから抜けていませんか。 ●ホースがホース差込口から抜けていませんか。 ●自動エコモード使用中にアイドリングストップ状態になっていませんか。吸込口を床から1分以上離すと自動的に電源が切れます。(オートオフ機能) 	8 — 9
	異音がる	<ul style="list-style-type: none"> ●ダストカップセットを本体に正しく取り付けられていますか。 ●HEPA(ヘパ)クリーンフィルターとカップカバーの間にゴミや異物が入っていませんか。 	15 16, 17
	途中で止まる ゴミ捨てランプ(赤)が速く点滅して「ピピピ…」と鳴る (3 ページ) 吸込力が弱い 運転音に変化した・大きくなった	<ul style="list-style-type: none"> ●筒型フィルターや、HEPA(ヘパ)クリーンフィルターが、目詰まりしていませんか。フィルターのゴミやほこりをとっても、まだ点滅して「ピピピ…」と鳴る場合は、フィルターを水洗いしてください。 ●ダストカップにゴミがいっぱいたまっていますか。 ●ティッシュなどの大きいゴミが、筒型フィルターに巻き付いていませんか。 ●ホース・ズームパイプ・吸込口などに、ゴミが詰まっていますか。詰まったゴミを取り除いてください。 	16, 17 14 15 —
	上記の処置をしてもお掃除中に止まる場合は、お買いあげの販売店、またはお客様ご相談窓口へお問い合わせください。		23
熱い	本体・差込プラグ・電源コードは運転時40℃程度の温度になりますが、異常ではありません。		
	本体が熱い	<ul style="list-style-type: none"> ●筒型フィルターや、HEPA(ヘパ)クリーンフィルターが、目詰まりしていませんか。 	16, 17
ダストカップセット	差込プラグ・電源コードが熱い	<ul style="list-style-type: none"> ●差し込みがゆるくぐらついていませんか。 ●延長コードを使用していませんか。(コンセントに直接差し込んでください) 	4 4
	本体に取り付けられない	<ul style="list-style-type: none"> ●本体の収納部の底にゴミがありませんか。 ●クリーニングブラシを正しく収納していますか。 ●カバー部分をダストカップに正しく取り付けられていますか。 	15 6 16, 17
吸込口・回転ブラシ	ダストカップセットを組み立てられない	<ul style="list-style-type: none"> ●ダストカップの底にゴミがたまっていますか。 ●筒型フィルターにゴミが巻き付いていませんか。 ●カバー部の各部品を、正しく組み立てていますか。 	14 15, 17 16, 17
	回転ブラシが回転しない	<ul style="list-style-type: none"> ●吸込口を床から離すと、安全のため、回転ブラシが自動的に止まります。(セーフティストップ機構) ●フラッシュが「切」になっていませんか。 ●毛髪や糸くずなどが、からんでいますか。 ●吸込口が密着するようなじゅうたんや玄関マットなどを、強モードでお掃除すると吸込口が吸い付いて自動停止機能がはたらき、回転ブラシが止まることがあります。その場合いったん電源を切ってください。約5～6分すると、自動停止機能が解除されて使用することができます。 	8 8 18 —
お掃除終了後に動作する	吸込口からカラカラ音がする	<ul style="list-style-type: none"> ●ローラースイッチ(セーフティストップ機構)の構造上、発生する音です。異常ではありません。 	—
	「切」を押した後に運転が再開する	<ul style="list-style-type: none"> ●クリーンメカ自動運転をおこなっています。 	12
におう	クリーンメカの運転音(カタカタ音)がおかしい	<ul style="list-style-type: none"> ●大きな固形物を吸い込んでいませんか。 	14 16, 17
	排気がにおう	<ul style="list-style-type: none"> ●ダストカップにゴミがいっぱいたまっていますか。(ゴミの種類によっては、におう場合があります) ●筒型フィルターや、HEPA(ヘパ)クリーンフィルターを、水洗いした後、十分に乾かしていますか。 	14 16, 17
	オゾンのにおいがする	<ul style="list-style-type: none"> ●プラズマクラスターイオンユニットで発生するオゾンのにおいがすることがあります。オゾンの濃度はごくわずかであるため、健康上の問題はありません。また、すぐに分解するため、部屋に充満することはありません。 	—

こんなとき		お調べください	参照ページ
自動エコ	吸込力が自動で変化しない 運転が一時停止(アイドリングストップ)しない	●自動エコモード中に ブラシ切/入 を「切」にしているときは、吸込力は一定のままで、吸込口が床から離れても一時停止しません。 ●付属吸込口でお掃除するときは、吸込力は一定のままです。	8, 9 9, 11
	自動エコモードで吸込力が ひんぱんに変わる	●自動エコモードのセンサー感度を変更してください。 変更しても吸込力がひんぱんに変わる場合は、強モードまたは、弱モードでお掃除してください。	21
その他	ズームパイプに油のよ うなものが塗ってある	●ズームパイプの伸縮をスムーズにするためにグリスを塗っています。 気になる場合は、拭き取ってください。	—
	今まで使っていた(別売) ノズルも使えるの?	●つぎ手パイプを接続して使えます。ただし、ノズルの種類によっては取り付けられない場合もあります。	10
	電源コード収納部から 風が出ている	●モーターと電源コードを冷却するために、風を通しています。 フィルターを通った後の空気です。	—
	2段伸縮すき間ノズルに 穴があいている	●吸込力を調節するための穴です。ふさがないでください。2段伸縮すき間ノズルを付けると、吸込力が弱くなりますが、故障ではありません。	—

モーターの寿命について知っておいていただきたいこと

掃除機のモーターには寿命があり、寿命の際には通電が遮断されます。このとき、異臭・異音をともなう場合があります。これは、モーターの部品(カーボンブラシ)が磨耗する際に発生するものです。

ご使用を中止し、必ず差込プラグを抜いてから、お買いあげの販売店、またはお客様ご相談窓口 (23ページ) へお問い合わせください。

設定を変更したいとき

自動エコモード／ゴミ捨てサインの変更

自動エコモード中に吸込力がひんぱんに変わって気になる場合は、センサー感度を変更できます。また、ゴミ捨てサインのお知らせ時期を、早めや遅めに変更できます。

1

差込プラグをいったん抜いてから、再度コンセントに差し込み、



4秒以上押す



お知らせランプ

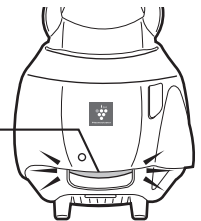

2

押し続けて設定を
自動エコ **ブラシ切/入** 変える

音		本体の お知らせランプ		自動エコモードのセンサー感度を 入 自動エコ で変える	ゴミ捨てサインのお知らせ時期を ブラシ切/入 で変える	
ピッ	緑：点滅	低め	フローリングで吸込力が 変わるときに	遅め	ゴミがたまっていないのに サインが出るとき	
ピピッ	緑：点灯	標準	お買いあげ時の設定	標準	お買いあげ時の設定	
ピピピッ	緑：速い点滅	高め	じゅうたんで吸込力が 変わるときに	早め	ゴミがたまっているのに サインが出ないとき	

●現在設定している状態から、押すたびに設定が変わります。

3



新しい設定を決定する



●コンセントから差込プラグを抜いても設定は記憶されます。

仕様

電源	100V 50-60Hz
消費電力	1000~約300W
吸込仕事率	450~約90W
運転音	53~約48dB
集じん容積	0.40L
質量	6.8kg (吸込口・ズームパイプ・ホース・本体含む)
本体寸法	幅258mm×奥行412mm×高さ271mm
コードの長さ	5m

- ※吸込仕事率とは、JIS規格に定められている吸込力の目安で、最大(～最小値)を表示しています。使用時の吸塵力は吸込仕事率以外に吸込具の種類や床材の違いなどによって異なります。お掃除のさいは、ふさわしいポジションをお選びください。
- 本機はヘルツ(Hz)フリーです。転居により電源周波数が変わっても、部品の取り換えや調整の必要はありません。
 - 本機は日本国内向け仕様です。海外ではご使用できない場合があります。

別売品

- お買いあげの販売店または、お近くのシャープ製品取扱店でお買い求めください。
- お買い求め・お問い合わせのさいは、各部品の流通コードをご連絡ください。
- 下記の部品および価格は、2012年4月現在のもので変更する場合があります。価格は希望小売価格(税抜価格)です。

<p>● ダストカップ 流通コード 217 137 0353 5,775円(5,500円)</p>	
<p>● カップカバー (筒型フィルター付き) EC-VX300-S (シルバー系) 流通コード 217 344 0030 6,090円(5,800円)</p>	
<p>EC-VX300-P (ピンク系) 流通コード 217 344 0029 6,090円(5,800円)</p>	
<p>● HEPA(ヘパ)クリーンフィルター 流通コード 217 337 0453 6,090円(5,800円)</p>	
<p>● クリーニングブラシ 流通コード 217 936 0635 630円(600円)</p>	
<p>交換用別売品 摩耗時などの交換に 18ページ</p>	
<p>● 回転ブラシ 流通コード 217 310 0243 2,940円(2,800円)</p>	
<p>● ブラシカバーA 流通コード 217 110 2859 525円(500円)</p>	
<p>● ブラシカバーB 流通コード 217 110 2860 525円(500円)</p>	

保証とアフターサービス

(よくお読みください)

修理を依頼されるときは 持込修理

- 1 「こんなときは?」(20, 21 ページ)を調べてください。
- 2 それでも異常があるときは使用をやめて、必ず差込プラグをコンセントから抜いてください。
- 3 お買いあげの販売店にご連絡ください。

便利メモ	販売店名
お買いあげの際に記入されると便利です。	電話 () -
	お買いあげ日 年 月 日

保証期間中

- 修理に際しましては保証書をご提示ください。保証書の規定に従って販売店が修理させていただきます。

保証期間が過ぎているときは

- 修理すれば使用できる場合には、ご希望により有料で修理させていただきます。

修理料金のしくみ

- 修理料金は、技術料・部品代などで構成されています。

技術料	故障した製品を正常に修復するための料金です。
部品代	修理に使用した部品代金です。

保証書(一体)

- 保証期間…お買いあげの日から1年間です。保証期間中でも有料になることがありますので、保証書をよくお読みください。

補修用性能部品の保有期間

- 当社は掃除機の補修用性能部品を製品の製造打切後6年保有しています。
- 補修用性能部品とは、その製品の機能を維持するために必要な部品です。

補修部品について

部品共用化のため、共通色に変更する場合があります。

愛情点検



長年ご使用の掃除機の点検を!
このような症状はありませんか?

- スイッチを入れても、ときどき運転しないことがある。
- 差込プラグや電源コードを動かすと、通電したりしなかったりする。
- 運転中ときどき止まる。
- 運転中に異常な音が出る。
- 本体が変形したり異常に熱い。
- ホースが破れている。
- こげくさいにおいがする。

ご使用中

事故防止のため、すぐに「切」を押して、差込プラグをコンセントから抜き、必ず販売店に点検をご依頼ください。なお、点検・修理に要する費用は、販売店にご相談ください。

お客様ご相談窓口のご案内

修理・使いかた・お手入れ・お買い物などのご相談・ご依頼、および万一、製品による事故が発生した場合は、お買いあげの販売店、または下記窓口にお問い合わせください。
ファクシミリ送信される場合は、製品の形名やお問い合わせ内容のご記入をお願いいたします。



メールでのお問い合わせなど【シャープサポートページ】

<http://www.sharp.co.jp/support/> ■よくあるご質問などもパソコンから検索できます。



使用方法のご相談など【お客様相談センター】

 **0120 - 078 - 178**
携帯・PHS OK 携帯電話・PHSからもご利用いただけます。

おかけ間違いのないようご注意ください。

受付時間 ●月曜～土曜: 9:00～18:00
(年末年始を除く) ●日曜・祝日: 9:00～17:00

■IP電話などからフリーダイヤルサービスをご利用いただけない場合は…

電話	FAX
06 - 6792 - 1582	06 - 6792 - 5993
〒581-8585 大阪府八尾市北亀井町3-1-72	



修理のご相談など【修理相談センター】

 **0120 - 02 - 4649**
携帯・PHS OK 携帯電話・PHSからもご利用いただけます。

おかけ間違いのないようご注意ください。

受付時間 ●月曜～土曜: 9:00～20:00
(年末年始を除く) ●日曜・祝日: 9:00～17:00

■IP電話などからフリーダイヤルサービスをご利用いただけない場合は…

	電話	FAX
東日本地区	043 - 299 - 3863	043 - 299 - 3865
西日本地区	06 - 6792 - 5511	06 - 6792 - 3221
沖縄地区	「那覇サービスセンター」098 - 861 - 0866 (月～金 9:00～17:40)	

「修理品引き取りサービス」のご案内

※サービスエリア: 日本国内地域。
ただし、沖縄県全域(離島を含む)および鹿児島県奄美市・大島郡を除く。

「修理品引き取りサービス」とは、電話で修理依頼いただきますと、当社指定の運送業者がおお客様のご都合の良い日時にご自宅まで訪問してお預かりし、弊社で修理完了後、ご自宅までお届けに伺うサービスです。

ご利用料金

■運送費 ※梱包料を含む往復料金(税別)

保証期間内	無料	保証期間外	1,000円+梱包資材費+代引き手数料
-------	----	-------	---------------------

■修理料金 ※保証期間内でも有料になる場合があります。詳しくは保証書をご確認ください。

保証期間内	無料(保証書記載の「保証規定」に準じます)	保証期間外	有料(修理内容により異なります)
-------	-----------------------	-------	------------------

お引き取り

■お引き取りの時間は、下記時間帯よりお選びいただくことができます。

午前中	12:00～14:00	14:00～16:00	16:00～18:00	18:00～21:00
-----	-------------	-------------	-------------	-------------

■お引き取り日は、ご依頼日の翌日以降となります。

■交通事情などの理由によりご指定の時間にお伺いできない場合がございます。

※離島の場合は、船便等のスケジュールにより、ご訪問できる日時が変動します。

※修理品は当社指定の運送業者が梱包箱を持参してお伺いし、梱包させていただきます。

お届け

■ご連絡時にサービス料金(修理料金+利用料)と発送日をご連絡いたします。

■当社指定の運送業者が修理完了品を、お届けに伺います。

■サービス料金(修理料+利用料)を指定運送業者に、現金でお支払いください。

※離島の場合は、船便等のスケジュールにより、ご訪問できる日時が変動します。

●所在地・電話番号・受付時間などについては、変更になることがあります。(2011.08)

シャープはエコポジティブ。



省エネ ゴミがたまってパワーが持続、電力のムダを抑えます。

グリーン材料 プリント基板に無鉛はんだを採用。

MY家電登録のご案内

詳しくはホームページで →



人と家電と暮らしをつなぐ、シャープの会員サイト

SHARP i CLUB

<http://iclub.sharp.co.jp/m/>

SHARP i CLUBは、お客様がご愛用のシャープ製品について、便利な使い方や、製品のサポート・サービス、キャンペーンなど、一人ひとりに合ったサービスをご利用いただける会員様向けサイトです。

ぜひ、ご登録ください。

お問い合わせ先

お問い合わせの前にもう一度「こんなときは?」(20, 21ページ)をご確認ください。

パソコン



メールでのお問い合わせなど
【シャープサポートページ】

シャープ お問い合わせ

検索

<http://www.sharp.co.jp/support/>

お電話



使用方法のご相談など
【お客様相談センター】



0120-078-178

※詳しくは、取扱説明書23ページをご覧ください



修理のご相談や修理品引き取りサービス
【修理相談センター】



0120-02-4649

※詳しくは、取扱説明書23ページをご覧ください

シャープ株式会社

本 社 〒545-8522 大阪市阿倍野区長池町22番22号
健康・環境システム事業本部 〒581-8585 大阪府八尾市北亀井町3丁目1番72号