

# SHARP®

掃除機 **家庭用**

## 取扱説明書

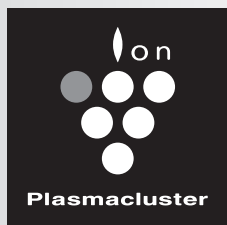

高濃度  
プラズマクラスター 7000\*

形名

イー シー ブイエックス

# EC-VX600



お買いあげいただき、まことにありがとうございました。  
この取扱説明書をよくお読みのうえ、正しくお使いください。  
ご使用前に、「安全上のご注意」を必ずお読みください。  
この取扱説明書は、保証書とともにいつでも見ることが  
できる所に必ず保存してください。

\*当技術マークの数字は、高濃度プラズマクラスターイオン発生デバイス搭載の加湿空気清浄機を壁際に置いて、加湿空気清浄風量最大運転時に、適用床面積の部屋の中央付近(床上から高さ1.2m)の地点で測定した空中に吹き出される1cm<sup>3</sup>当たりのイオン個数の目安です。当商品はこの能力を持ったデバイスを搭載しております。



プラズマクラスターロゴおよび  
プラズマクラスター、Plasmacluster は、  
シャープ株式会社の登録商標です。

## もくじ

ページ

### はじめに

#### ご使用ガイド

- 途中で止まる・吸込力が弱くなるなどの症状が出たら

2  
3

#### 安全上のご注意

4

#### お願い

5

#### 各部のなまえ

- 各部のなまえと組み立てかた
- ランプの光りかた・音
- 付属品

6  
6  
7

### 使いかた

#### 掃除する

- お掃除の流れ
- 吸込口を使うとき
- ズームパイプの長さを調整する
- ふとんヘッドを使うとき
- ベンリブラシ・2段伸縮すき間ノズルを使うとき

8  
10  
10  
10  
12

#### 収納する

12

#### ゴミを捨てる

14

### お手入れ

#### お手入れする

- ダストカップセット
- 吸込口
- 本体・付属吸込口

16  
18  
20

### 必要なとき

#### 保証とアフターサービス

- お客様ご相談窓口のご案内

21

#### こんなときは？

- 設定を変更したいとき

22  
23

#### 仕様

裏表紙

#### 別売品

裏表紙

# ご使用ガイド

## \* 自動エコモードで効率よくお掃除

- お掃除の場所に合わせて吸込力を自動コントロール
- 吸込口を床から離すと自動で一時停止 (アイドリングストップ)

9ページ

\* 当社規定条件下で6分間掃除した場合、強モード運転時と比較して消費電力量を削減。強モード運転時約76wh、自動エコモード運転時約39wh。(当社試験基準による)

## プラズマクラスターイオンをダストカップの中に放出

ダストカップ内の静電気を抑えて、ゴミの付着を抑えます。

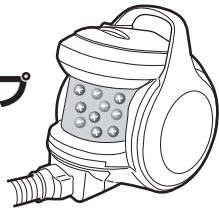

## 収納場所に合わせて収納スタイルが選べます

12~13ページ

## 吸込口のヘッド部をはずして水洗いできます

18~19ページ

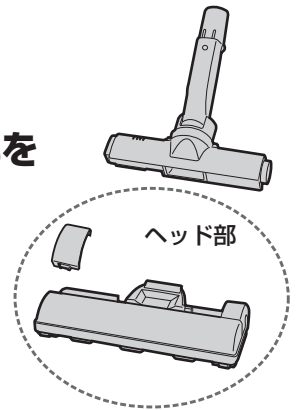

## 基本的な使いかた

お掃除する



でお掃除する (8, 9 ページ)

- 他のボタンの使いかた (8 ページ)
- ズームパイプの長さ調整 (10 ページ)

終了



でお掃除を終了する



## ゴミ捨て・フィルターお手入れの時期をランプと音でお知らせ！

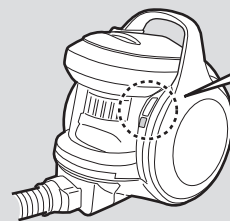

黄: ゴミ捨て  
赤: フィルター

(詳しくは 6~7 ページ)

お掃除終了後

### ■クリーンメカ自動運転を開始※

カタカタカタ...

- クリーンメカが自動で動作し、高性能ブリーツフィルターのほこりをダストカップ内に落とします。(約6秒)
- フィルターが汚れて「赤: フィルターランプ」が点灯したときは、クリーンメカが約20秒動作し、念入りにお手入れします。 (3 ページ)

- 途中で止めたいとき

### ■終了



\*ダストカップにゴミがいっぱいになって「黄: ゴミ捨てランプ」が点灯したときもクリーンメカ自動運転をします。(約20秒)

### フィルターの汚れが気になるときは

#### ■クリーンメカ手動運転

クリーンメカを手動で動作させ、高性能ブリーツフィルターのほこりをダストカップ内に落とします。(約20秒)

停止中に

カタカタカタ...



3秒以上  
押す



クリーンメカ  
手動運転  
(約20秒)

終了



- 途中で止めたいとき

- クリーンメカ動作中は、ダストカップセットや電源プラグを抜かないでください。また、本体を立てないでください。

## スクリーフィンが 吸い込んだゴミをしっかり圧縮

お掃除中にスクリーフィンが自動で回転してダストカップ内のゴミの量をセンサーで検知しながらゴミを圧縮。ゴミを押し固めて捨てやすくします。

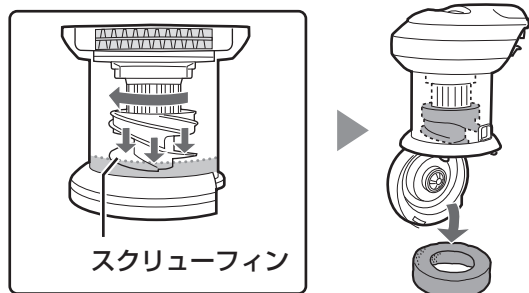

## お掃除終了後にクリーンメカが フィルターを自動でお手入れ

クリーンメカが自動で高性能ブリーツフィルターのほこりをダストカップ内に落とします。フィルターの汚れをセンサーで検知し、フィルターが汚れると念入りにお手入れします。

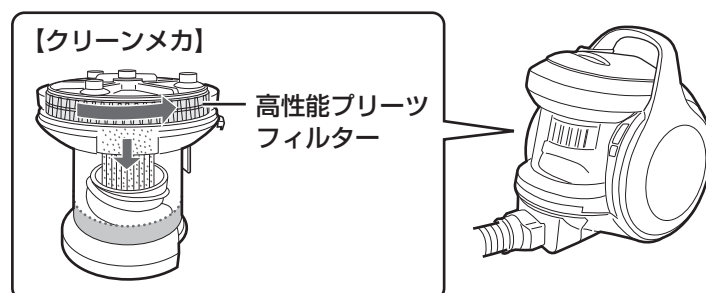

## 途中で止まる・吸込力が弱くなるなどの症状が出たら

- 運転が途中で止まる
- 吸込力が弱くなる
- 運転音が変わった・大きくなった
- 「赤：フィルターランプ」がひんぱんに点灯する

- ★ 本体が熱い
- ★ 細かい粉類を吸わせた

### ● 「赤：フィルターランプ」が速く点滅する

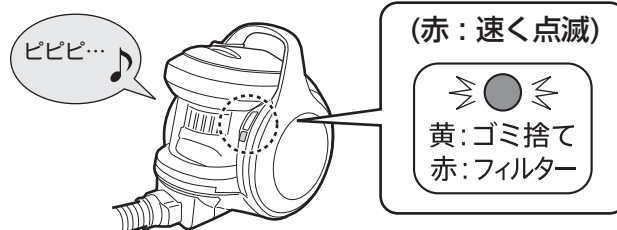

- お手入れせずに運転を続けると、自動停止します。
- お手入れが必要な場合でも、室温や運転状況などにより点滅しないことがあります。

運転を止めて、電源プラグを抜き、ダストカップおよび各フィルターをお手入れしてください。

(上記の★の場合は必ず水洗いしてください)

### お調べください

- ダストカップにゴミがいっぱいたまっていませんか？
- 筒型フィルターが目詰まりしたり、ゴミが巻き付いていませんか？
- 高性能ブリーツフィルターにほこりがたまっていませんか？

▶ 16~17ページ



# 安全上のご注意

人への危害、財産への損害を防ぐため、  
お守りいただくことを  
説明しています。

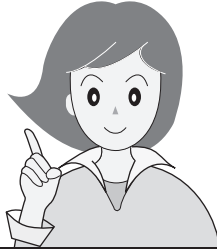
必ずお守りください



■ 誤った使いかたで生じる内容を次のように区分して、説明しています。

- |                                                                                             |                               |
|---------------------------------------------------------------------------------------------|-------------------------------|
|  <b>警告</b> | 「死亡または重傷を負うおそれがある」内容。         |
|  <b>注意</b> | 「軽傷を負う、または財産に損害を受けるおそれがある」内容。 |



## 警告

感電・火災・漏電・大けがを防ぐために

### 電源プラグ・電源コードは





- 電源プラグ・電源コードを破損させない  
・無理に曲げない、引っ張らない・ねじらない・束ねない・はさみ込まない・加工しない  
・吸込口の回転ブラシに巻き込ませない。  
・傷付けない・重いものを載せない。  
(コードが傷み、火災・感電の原因)
- ゆるんだコンセントは使わない
- めれた手で抜き差ししない
- 電源プラグ・電源コードが傷んだ場合は使わない  
(感電・ショート・発火・けがの原因)



- 定格15A・交流100Vのコンセントを単独で使う  
(他の器具と併用すると、発熱して発火の原因)
- 電源プラグのほこりは定期的にとる  
プラグを抜き、乾いた布で拭く。  
(プラグにほこりなどがたまると、湿気などで絶縁不良となり、火災の原因)
- 電源プラグは根元まで確実に差し込む  
(不完全な差し込みは、火災・感電・ショートの原因)
- お手入れ・点検時には、必ず電源プラグを抜く  
(感電やけがの原因)

### 使用場所・ご使用時は



- 引火性のあるもののそばで使用しない、吸わせない  
・灯油・ガソリン・線香  
・ベンジン・シンナー  
・タバコの吸殻  
・トナーなどの可燃物など  
(爆発や火災の原因)  

- 水洗いや風呂場などでの使用、水の吸い込みは絶対にしない  
(感電やショート・発火の原因)
- 絶対に分解したり修理改造しない  
(火災・感電・けがの原因)  
修理はお買いあげの販売店、またはお客様ご相談窓口 (21ページ) にご相談ください。
- 吸込口の回転ブラシやローラースイッチ (セーフティストップ機構)、ふとんヘッドの可動部には触れない  
(手などにけがをする原因)  
とくにお子様にはご注意ください。  

- 吸込口のヘッドカバーをはずした状態で運転しない  
(手などにけがをする原因)

### 異常・故障時にはただちに使用を中止する



- スイッチを入れても、ときどき運転しないことがある。
- 電源プラグや電源コードを動かすと、通電したりしなかったりする。
- 運転中、アイドリングストップ状態ではないのにときどき止まる。
- 運転中に異常な音がする。
- 本体が変形したり異常に熱い。
- ホースが破れている。
- こげくさいにおいがする。

すぐに **切** を押し、電源プラグをコンセントから抜き、「こんなときは？」 (22, 23ページ) をご確認ください。販売店に点検をご依頼ください。

# お願い

■ お守りいただく内容の種類を次の図記号で説明しています。



してはいけないこと。



しなければならないこと。



## 注意

感電・火災・本体の故障・  
けがを防ぐために

### ご使用時は



- 排気口をふさがない
- 吸込口をふさいで長時間運転しない  
(過熱による、本体の変形・  
発火・火災の原因)

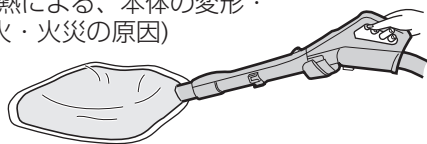

- 火気に近付けない  
(本体の変形によるショート・発火の原因)
- ホース差込口・ホース・  
ズームパイプの接点・  
排気口に、金属類・  
ピンなどを入れない  
(感電や故障の原因)

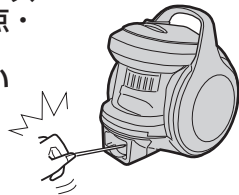

- ホースを持って本体を持ち上げない  
(ホースが抜けて、けがや故障の原因)

### 電源プラグ・電源コードは



プラグを抜く

- 電源コードを巻き  
取るときは、電源  
プラグを持つ  
(プラグが当たって  
けがをする原因)

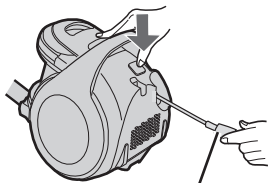

電源プラグ

- 電源プラグを抜くときは、必ず電源  
プラグを手で持って抜く  
(感電やショート・発火の原因)
- 使用時以外は、電源プラグをコンセント  
から抜く  
(けがややけど、絶縁劣化による感電・漏電・  
火災の原因)

## こんなことにもご注意を

吸込口裏面のローラースイッチ・車輪・起毛クッションが摩耗していると、床面を傷めることがあります。

摩耗した場合は、新しいものに取り換えが必要です。  
使用を中止し、お買いあげの販売店にご相談ください。

- 預かり修理になります。

(18ページ)

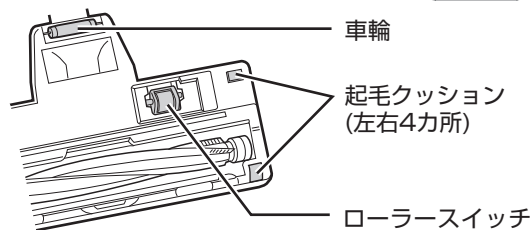

車輪

起毛クッション  
(左右4カ所)

ローラースイッチ

- 次のようなものは吸わせない  
(内部の傷付きやゴミの詰まり・故障の原因)
  - 液体や湿ったゴミ
  - ひも類
  - 鋭利なもの
  - 大量の砂
  - (ガラス・カミソリなど)
  - 大きなゴミ・大量のゴミを一度に吸わせる
- 細かい粉類を吸わせた場合は、各フィルターを  
お手入れしてください (16～17ページ)  
(石こう・セメント・チョークなど)
- ダストカップセット (6ページ) を、はずした状態で  
運転しない
- 土間など土足で歩く場所を掃除しない
- 床面や敷居の段差、家具や壁などに吸込口を強く  
当てない  
(床面などを傷付ける原因)
- 回転ブラシに注油しない  
(プラスチックが割れる原因)
- 運転中、テレビの画面にノイズが発生することが  
ありますが、テレビ本体に影響はありません
- この掃除機は家庭用です  
業務用としての使用はできません  
また、お掃除以外に使用しないでください。
- 掃除機の近くでは、フッ素樹脂やシリコンを  
配合した化粧品など※は使わない  
(本体内部にフッ素樹脂やシリコンなどの絶縁物  
が付着し、プラズマクラスターイオンが発生しな  
くなる原因)  
※ヘアケア商品(枝毛コート液・ヘアームース・ヘア  
ートリートメントなど)、化粧品、制汗剤、静電気防止  
剤、防水スプレー、つや出し剤、ガラスクリーナー、  
化学ぞうきん、ワックスなど。



# 各部のなまえ

## 各部のなまえと組み立てかた

●各部品は、  
着脱ボタンを  
押しながらはずす

### ズームパイプ

伸縮ボタン (10 ページ)

ボタンを押しながらズームパイプの長さを調整する。

2段伸縮すき間ノズル

パイプホルダー(左右)

取りはずせません

取り付け部  
(ズームパイプ  
の裏面)  
取り付け時は溝を  
手元ハンドル側に  
向けて差し込む。  
(吸込口側) 溝

### 着脱ボタン

ヘッドカバー(小)

ふとんヘッド  
使用時にも  
使います。

(10 ページ)

手元ハンドル  
手元スイッチ (8 ページ)  
ベンリブラシ

### 着脱ボタン

### 着脱ボタン

※ホースのピン(3本)と  
本体のピン穴(4つ)の  
数が異なりますが、  
異常ではありません。

ホース差込口

フック(裏面) (9, 12~13 ページ)

吸込口 (10, 18 ページ)

### ホース

ホースは360度回転して  
ねじれを防ぎます。

### 本体ハンドル

移動のときは必ず本体ハン  
ドルを持ってください。  
ホースで持ち上げると、  
ホースの破れや床面の傷付  
き・けがの原因になります。

ランプ(下記)

### ダストカップセット

高性能ブリーツ  
フィルター内蔵

筒型フィルター

ダストカップ  
ゴミがたまります。

ゴミ捨てレバー(黒)

## ランプの光りかた・音

ECO(エコ)ランプ (8, 9 ページ)

光りかた	状態	
緑	点灯	自動エコモード中
	点滅	自動エコモード時のアイドル ストップ中(一時停止中)

自動エコモードや、ゴミ捨て・フィルターお手入れの時期を  
ランプと音でお知らせします。

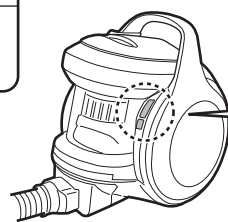

ECO

ECO(エコ)ランプ(緑)

黄: ゴミ捨てランプ  
赤: フィルターランプ

黄: ゴミ捨て  
赤: フィルター

(「ゴミ捨て」と「フィルター  
お手入れ」をランプの色で  
お知らせします。)

## 付属品

- 左記の  も付属品です。

### 付属吸込口

- ふとんヘッド(1個) 10 ページ

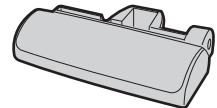

- ベンリブラシ(1個) 12 ページ

(梱包時は手元ハンドルに装着)



- 2段伸縮すき間ノズル(1個)

(使わないときはパイプホルダーに掛ける)

12 ページ



- ヘッドカバー(小)(2個)

(1個は梱包時、吸込口に装着。もう1個は予備です)



### 印刷物付属品 (各1部)

- 取扱説明書※
- 保証書

※当商品は日本国内向けであり、日本語以外の説明書はありません。

This model is designed exclusively for Japan, with manuals in Japanese only.

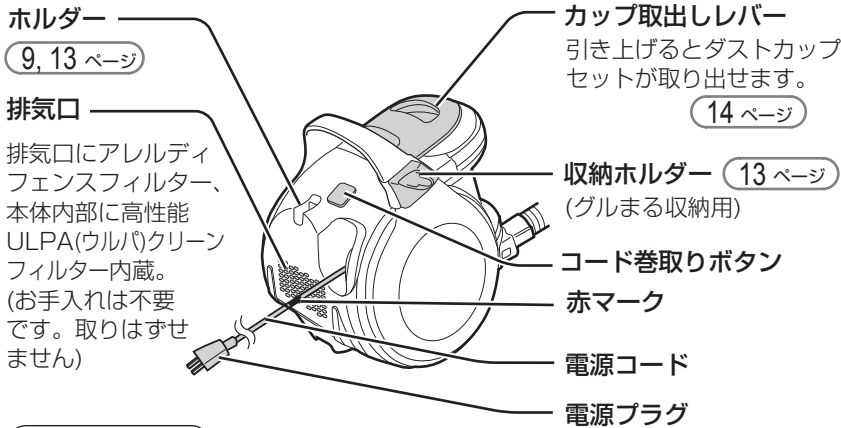

#### 電源コードは

- 赤マーク以上、引き出さないでください。【断線・ショートの原因】
- 巻き取るときは、コード巻取りボタンを最後まで押し込んでください。
- 巻き取れないときは、1~2m引き出して、再度、巻き取ってください。

- ゴミ捨てレバー(黒)を右方向にスライドさせると底ふたが開いて、ゴミを捨てることができます。

15 ページ

- 赤：フィルターランプが速く点滅したら 下記 各フィルターをお手入れしてください。

16~17 ページ

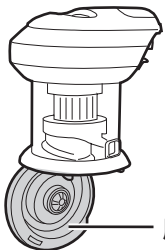

#### 黄：ゴミ捨てランプ

光りかた・音	状態/対処
黄 点灯※1 	ダストカップにゴミがいっぱいたまっています。 ダストカップのゴミを捨ててください。 <span>14~15 ページ</span>

- ※1 ● お掃除中に点灯した場合は、約30秒ごとに「ビピッ」とお知らせします。
- 吸込口がふさがれた場合に(マット掃除時や付属吸込口使用時など)、ゴミ捨てランプが点灯することがあります。その場合は、**切** を押してから再度運転すると消えます。

#### 赤：フィルターランプ

光りかた・音	状態/対処
赤 点灯※2	ダストカップセットのフィルターが汚れています。お掃除終了後にクリーンメカが念入りにお手入れします。 <span>2 ページ</span>
速く点滅 	ダストカップセットのフィルターにほこりが詰まっています。 フィルターをはずして、お手入れしてください。 <span>16~17 ページ</span>

- ※2 ● お掃除中に点灯した場合は、約30秒ごとに「ビピッ」とお知らせします。
- 吸込口がふさがれた場合は(マット掃除時や付属吸込口使用時など)、フィルターが汚れていなくても点灯することがあります。

# 掃除する 1

## お掃除の流れ

手元スイッチ

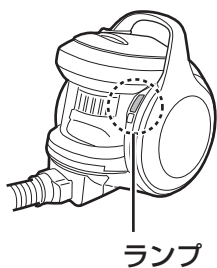

### 始める

ふだんのお掃除に **自動エコモード**



▶ お掃除の場所に合わせて吸込力を自動で変えます。吸込口を床から離すと自動で一時停止します。(アイドリングストップ)

- 階段をお掃除するときなど、ひんぱんに止まる場合は、「強/弱モード」をご使用ください。



(緑：点灯)

吸込力をご自分で変えたいとき **強モード** **弱モード**



▶ 押すごとに「強モード」⇔「弱モード」に切り換わります。

強モード：最大の吸込力で掃除したいとき  
弱モード：運転音を抑えたいとき

- マットやラグなどが吸い付く場合は「弱モード」をご使用ください。

お掃除の途中で吸込口のブラシの回転(切/入)を切り換えたいとき



▶ 押すごとに「切」⇔「入」に切り換わります。

- たたみをお掃除するときなど、ブラシの回転が気になる場合は「切」でご使用ください。(たたみでブラシを回転させる場合は、必ずたたみの目にそって掃除してください)

最初にこのボタンだけ押ししても運転しません。

### 終わる



▶ お掃除終了

- お掃除終了後にクリーンメカ自動運転をします。 (2, 3 ページ)

#### お知らせ

- **自動** や **強/弱** を押してお掃除を始めると、吸込口の回転ブラシが自動で回転します。
- ブラシ「切」でお掃除中に **自動** を押すと、再度ブラシ「入」になり、ブラシが回転します。
- 吸込口を床から離すと、安全のため、回転ブラシが自動で止まります。(セーフティストップ機構)



## 自動エコモード

### ● お掃除の場所に合わせて吸込力を自動コントロール

- じゅうたんなどのときは  
吸込力：強

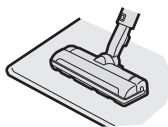

- フローリングなどのときは  
吸込力：弱

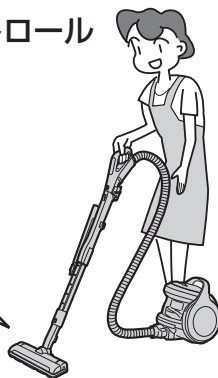
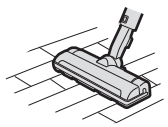

#### お知らせ

- 同じ床面でもお掃除のしかたによって、吸込力がひんぱんに変わることがあります。気になる場合はセンサー感度を変更できます。(23 ページ)

### ● アイドリングストップ ... 自動エコモードでお掃除中に吸込口を床から約4秒離すと自動で一時停止します。

吸込口を床に付けて動かすと、運転が再開します。(オートスタート)  
お掃除を中断するときに便利です。

#### お掃除を中断するときは

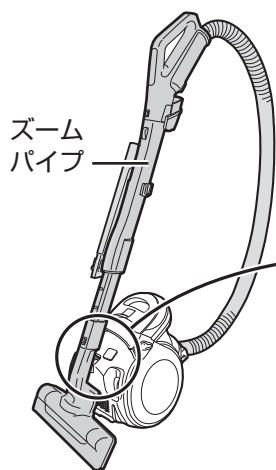

本体後部のホルダーに、吸込口のフックをしっかりと差し込む。

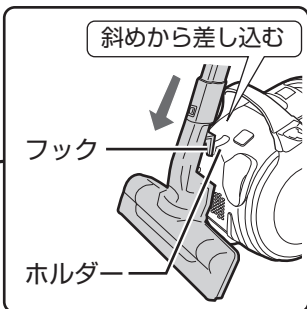

- ズームパイプが傾く場合は、ズームパイプを縮めてください。

#### お知らせ

- アイドリングストップ中(一時停止中)は、ランプが点滅します。
- 吸込口を床から1分以上離すと自動で電源が切れ、ECO(エコ)ランプが消灯します。(オートオフ)
- 吸込口(裏面のローラースイッチ (18 ページ))が床から約4秒離れると、自動で一時停止します。

ECO

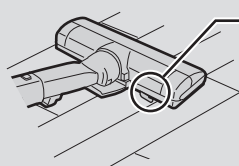

吸込口が床に付いていてもローラースイッチが床から離れている場合は一時停止します。

#### ご注意

- 次の場合は、吸込力は変化しません。また、吸込口を床から離しても一時停止しません。
    - ブラシ 切入 を「切」にしているとき (8 ページ)
    - ベンリブラシ・2段伸縮すき間ノズルを使ってお掃除するとき (12 ページ)
  - 吸込口のフックは、ホルダーにしっかりと差し込んでください。また、フックをホルダーに掛けたまま持ち運ばないでください。【ズームパイプなどがはずれて、けがの原因】
  - 一時停止中に、回転ブラシやローラースイッチに触れないでください。【回転ブラシが動作して、けがの原因】
- 吸込口のお手入れは、必ず **切** を押して運転を止めてからおこなってください。

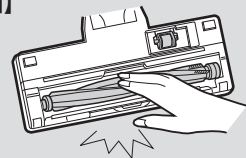

# 掃除する 2

## 吸込口を使うとき

### お掃除のコツ

吸込口を軽くゆっくりとすべらせるように動かす。

すばやく前後させるより効果的です。たたみは目にそって動かしてください。

- ★負担を減らして掃除機を長持ち
- ★床面の傷付き防止



### お願い

- 吸込口を床に強く押し付けてお掃除しないでください。車輪や起毛クッション (18ページ) が早く摩耗して床面を傷付けるおそれがあります。
- ペットの毛などが車輪に巻き付いて、車輪の回転が悪くなる場合があります。こまめにお手入れしてください。(18~19ページ)
- 吸込口の移動で、新築などのワックスがけされた床の光沢に差ができた場合は、絞った布で拭き取り、再度ワックス拭きをして乾燥させてください。



### ベッドの下など

ズームパイプを寝かせて左または右にひねると水平になり、狭いすき間をお掃除できます。

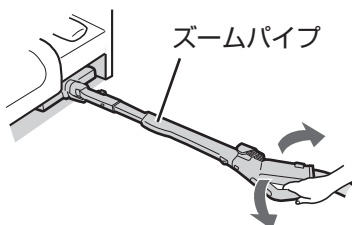

## ズームパイプの長さを調整する

伸縮ボタンを押しながら、ズームパイプを伸ばす(縮める)。

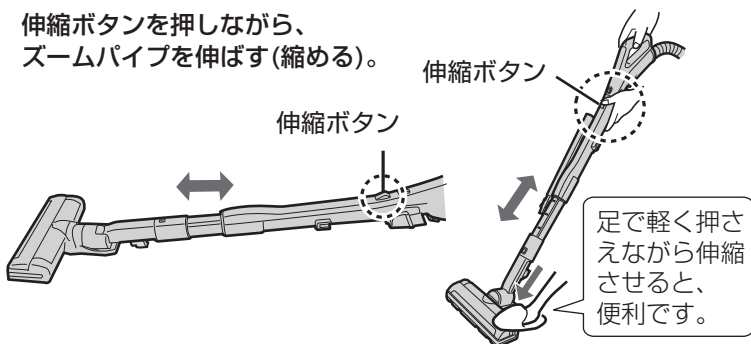

足で軽く押さえながら伸縮させると、便利です。

### ご注意

- お掃除中に伸縮ボタンを押さない。【ズームパイプが縮んで指をはさむ原因】
- 吸込口や付属吸込口を取り付けずにズームパイプだけでお掃除しない。【傷付きや故障の原因】
- ズームパイプを縮めるときは指をはさまないように、ご注意ください。

## ふとんヘッドを使うとき

吸込口のヘッド部をふとんヘッドに付けかえると使用できます。

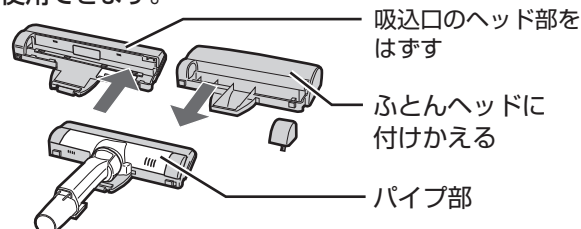

### 吸込口のヘッド部をふとんヘッドに付けかえる

- 吸込口をズームパイプからはずしてから、おこなってください。

- ① 吸込口の右側の開閉レバーを「はずす」の方向にスライドさせ、ヘッドカバー(小)をはずす

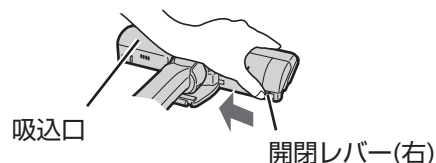

- ② パイプ部を右方向にスライドさせ、上方向に持ち上げる

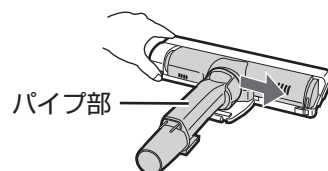

- ③ 吸込口のパイプ部をふとんヘッドにはめ込み、左方向にスライドさせる

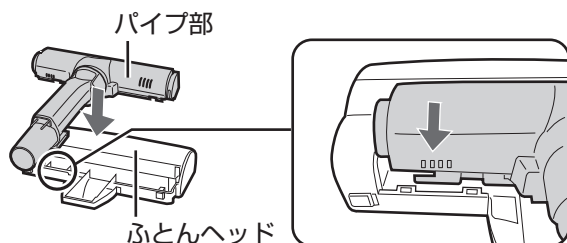

- ④ 吸込口からはずしたヘッドカバー(小)を取り付け、右側の開閉レバーを「しめる」の方向にスライドさせる

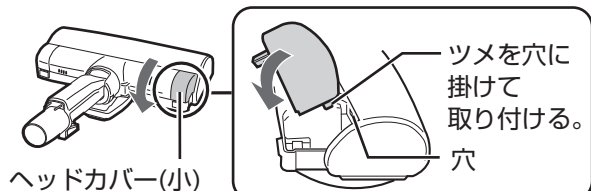

## お掃除のコツ

やわらかいふとんでも軽く動くように、前方が持ちあがるようになっています。吸込口の後部が浮き上がらないよう、ゆっくりと動かしてください。

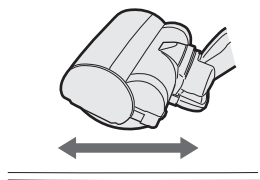

- 「強モード」でご使用ください。
- ふとんヘッドでお掃除中は **フラス** を押さないでください。押すとふとんヘッドの振動が止まります。その場合は、再度 **フラス** を押すと振動が再開します。
- ふとん掃除専用のヘッドです。傷付きやすいものはお掃除しないでください。

## 使う

ふとんヘッドを軽くゆっくりとすべらすように動かす。

- 「カタカタ…」と音がして、ふとんの表面を振動させながら吸引します。

手元ハンドルに付けて使うとき



ズームパイプに付けて使うとき



## ご注意

- ふとんヘッド裏面の可動部に触れないでください。【手などにけがをする原因】



可動部

## 使用後はふとんヘッドをはずして吸込口のヘッド部を戻す

- ① 右側の開閉レバーを「はずす」の方向にスライドさせ、ヘッドカバー(小)をはずす

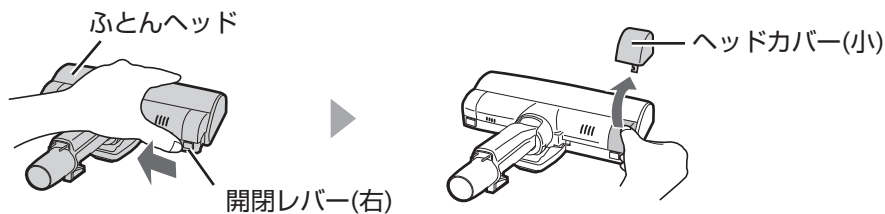

- ② パイプ部を右方向にスライドさせ、上方向に持ち上げる

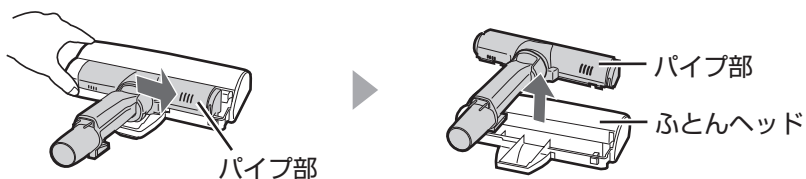

- ③ 吸込口のヘッド部をパイプ部に取り付ける  
(19ページ **ヘッド部を取り付ける** の手順 ③④と同様におこなってください)

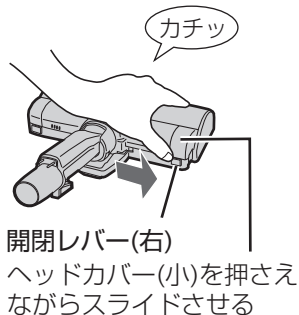
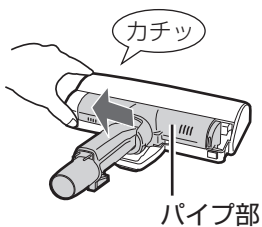
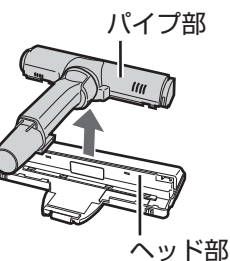
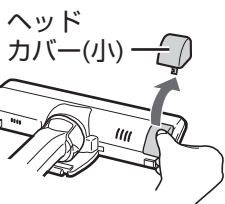

# 掃除する 3

## ベンリブラシ・2段伸縮すき間ノズルを使うとき

- 「弱モード」または「自動エコモード」でご使用ください。  
（「自動エコモード」では吸込力は変化しません）
- ピアノなど傷付きやすいものはお掃除しないでください。

### ベンリブラシ

- 手元ハンドルでのみ使用できます。
- 机や棚の上などのお掃除に。



#### 使う

矢印方向に回転させる。

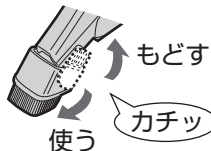
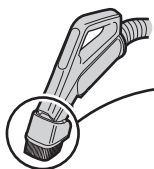

#### ご注意

- 指をはさまないよう、ご注意ください。

#### はずす

矢印方向にひねりながらはずす。



#### 付ける

- ① 手元ハンドルの溝に、ベンリブラシを合わせる。
- ② 手元ハンドルの▼と、ベンリブラシの▲を合わせて、「カチッ」と音がするまではめ込む。



### 2段伸縮すき間ノズル

- 手元ハンドルとズームパイプに付けて使用できます。
- 家具のすき間・窓のサッシ・エアコンなどのお掃除に。

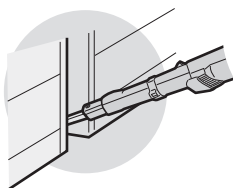

#### 伸ばす

カチッ

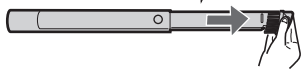

#### 縮める

解除ボタン

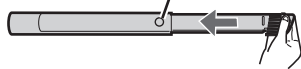

#### ご注意

- 指をはさまないよう、ご注意ください。

解除ボタンを押しながら縮める。

- 解除ボタンは縮めるときだけ使用します。（伸ばすときは押す必要はありません）

#### 使う

ブラシを使用するときは回転させる。

カチッ



しっかり差し込む

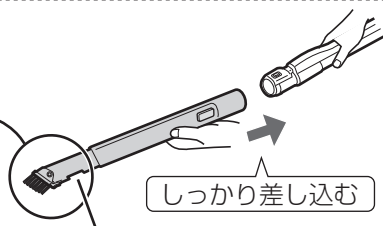

密閉によるモーター過熱を防ぐための穴です。ふさがらないでください。

# 収納する

## スタンド収納（狭いスペースに）

1

電源プラグをコンセントから抜き、ズームパイプを縮める。（10ページ）

2

本体を立て、本体底のホルダーに吸込口のフックをしっかりと差し込む

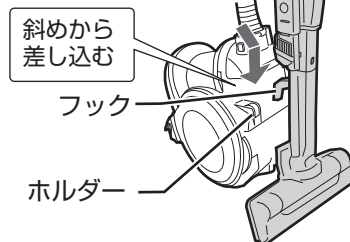

ホースをズームパイプに巻き付ける

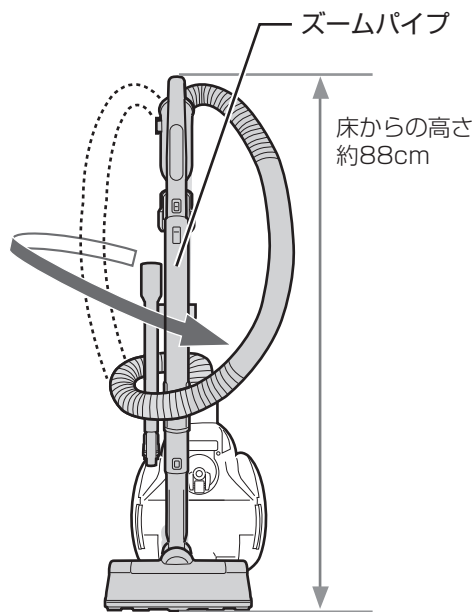

（幅約32.5cm×奥行約40cm）

#### ご注意

- スタンド収納状態のまま、持ち運ばないでください。ホースやズームパイプがはずれて床面を傷付けたり、けがをするおそれがあります。

収納場所に合わせて  
収納スタイルが選べ  
ます。

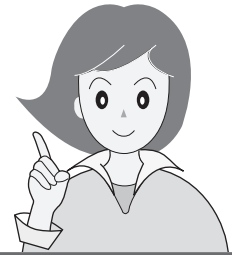

置けます)

- ズームパイプを左右に揺らし、倒れないことを確認する。

スタンド収納で高さを抑えたいとき

- ① 手元ハンドルの着脱ボタンを押して、手元ハンドルをズームパイプからはずし、
- ② ホースを本体に巻き付け、手元ハンドル(側面)のフックをパイプホルダーに掛ける

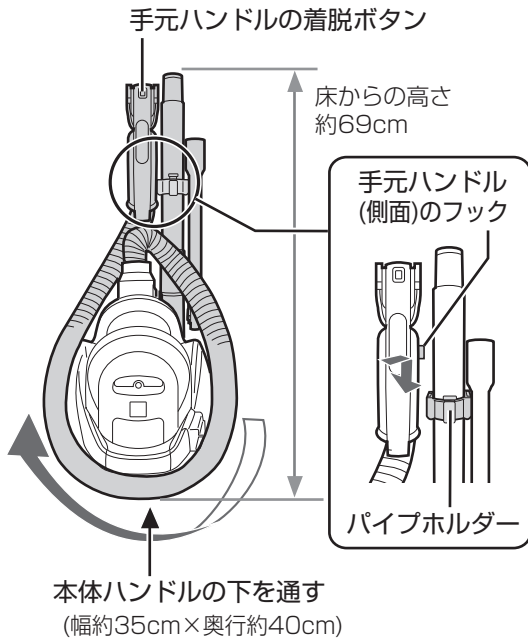

3

- 本体を立てた状態でカップ取出しレバーを引き上げないでください。(14ページ) 【ダストカップセットが飛び出し危険】

グルまる収納 (低いスペースに置けます)

- 1 電源プラグをコンセントから抜き、ズームパイプを縮める。(10ページ)

- 2 吸込口とズームパイプをはずす  
着脱ボタンを押しながら  
はずす。

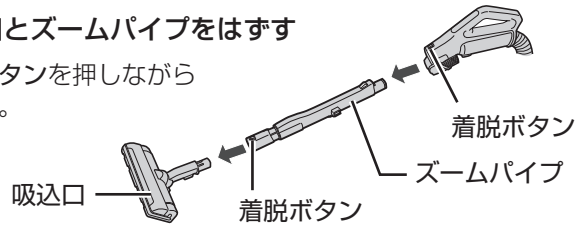

- 3 ホースを本体の周りに巻き付け、手元ハンドル(裏面)のフックを収納ホルダーに掛ける  
本体ハンドルの後ろ  
から巻き付ける

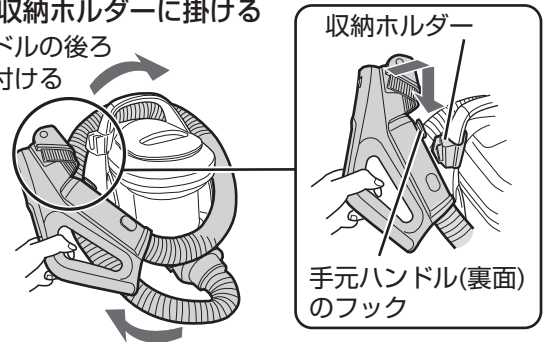

3

- 4 本体後部のホルダーに  
吸込口のフックを  
しっかり差し込む  
ホースを本体ハンドル  
側に押すと差し込みやす  
くなります。

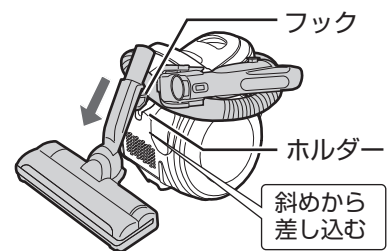

4

- 5 ズームパイプを掛ける

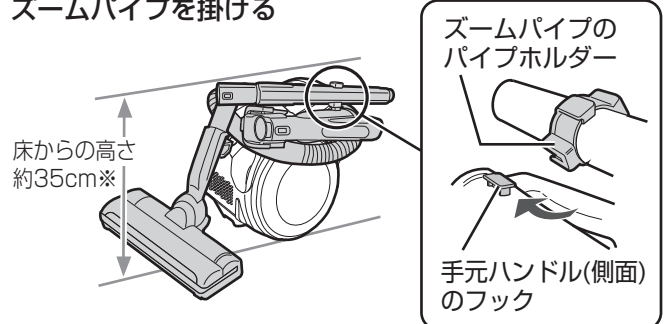

(幅約37cm×奥行約51cm)

※2段伸縮すき間ノズルを付けた状態では約42cmになります。

5

- グルまる収納状態で持ち運ぶときは、本体ハンドルを持ち、吸込口がはずれないよう吸込口に手を添えてください。

掃除する / 収納する



# ゴミを捨てる

## ゴミ捨ての目安

### ■「黄：ゴミ捨てランプ」が点灯したとき

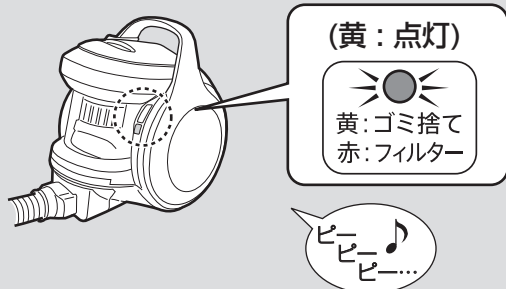

- ゴミ捨てのお知らせ時期を、早めや遅めに  
変更できます。(23ページ)

### ■「ゴミ満量」ライン近くまで ゴミがたまったとき

ダストカップセット

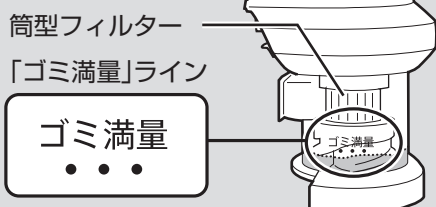

- ゴミの種類や使用状況により、「黄：ゴミ  
捨てランプ」が点灯する前に、ライン近く  
までたまることがあります。その場合も  
捨ててください。

## お願い

- ゴミを捨てずに運転を続けると、筒型フィル  
ターにゴミが付着して、吸込力が低下します。  
必ず捨ててください。
- 新聞紙やゴミ箱などの上でゴミを捨ててくだ  
さい。(ほこりがこぼれる場合があるため)
- 電源プラグを抜き差しするときは、必ず  
プラグを手で持っておこなってください。  
【無理に力を加えると、変形・破損の原因】

## 取り出す

電源プラグをコンセントから抜き  
ダストカップセットを取り出す

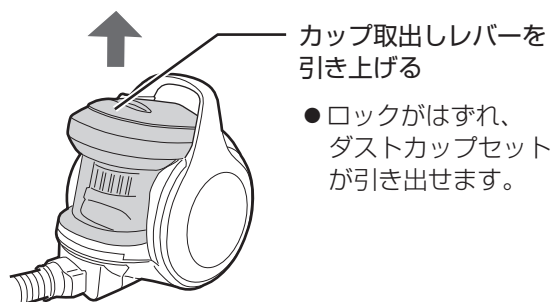

- ダストカップセットをはずしたときは、  
ギアで手をけがしないよう、ご注意  
ください。

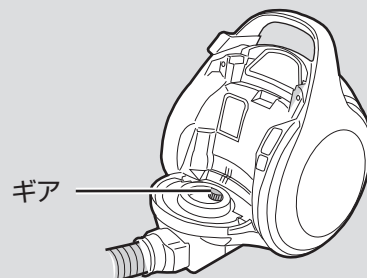

## ゴミを捨てる

### 1 ゴミを捨てる

ダストカップ側面のゴミ捨てレバー(黒)を右方向にスライドさせて底ふたを開ける。

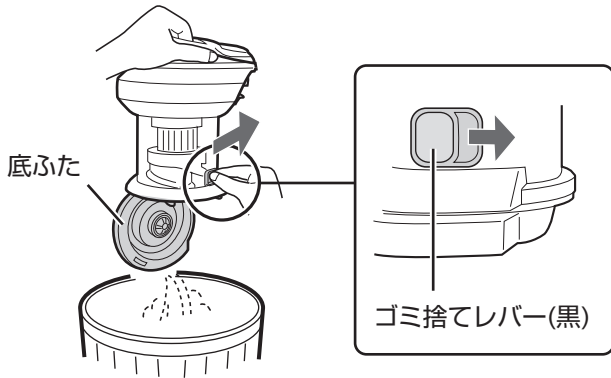

#### ● 底ふたが開閉できない場合は

- ダストカップをお手入れする。

16～17ページ

- ダストカップ内部にゴミが巻き付いて取れない場合は、ダストカップをはずして取り除いてください。

(「筒型フィルターのお手入れ」の手順ご参照)

16～17ページ

### 2 底ふたを閉める

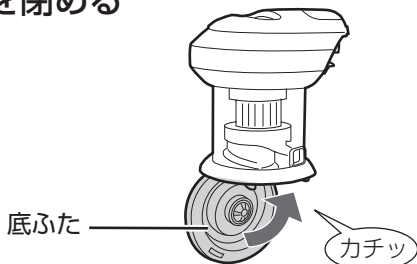

## 取り付ける

### ダストカップセットを本体に取り付ける



#### 取り付けできない場合は

- ダストカップセット収納部の底のゴミや異物を取り除く。
- ダストカップセットを前から押し込んでください。

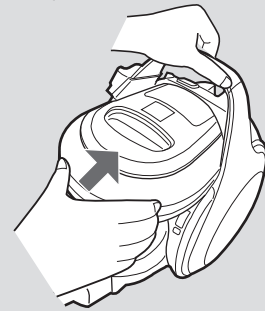

#### ご注意

- ダストカップセットを本体に確実に取り付けないと、吸込力が低下したり、異音が生じたり、モーターにゴミが入るなど、故障の原因になります。
- ダストカップセットは組み立ててからでないと、本体に取り付けできません。
- ダストカップセットを本体に取り付けるときは、ダストカップセット収納部に指を入れない。【けがの原因】

# お手入れする

## ダストカップセット

### お手入れの目安

#### ■「赤：フィルターランプ」が速く点滅したとき

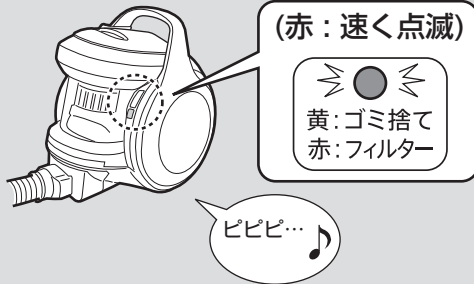

次の場合も、お手入れしてください。

- 運転が途中で止まる
- 吸込力が弱くなる
- 運転音が変化したり、大きくなる
- 「赤：フィルターランプ」がひんぱんに点灯する  
(汚れや目詰まりがひどい)  
ゴミの種類によっては、クリーンメカ自動運転をおこなっても吸込力が回復しない場合があります。

- ★ 本体が熱くなる
- ★ 細かい粉類を吸寄せた

(★の場合は必ず水洗いしてください)

#### お願い

- 新聞紙などを敷いて、お手入れしてください。
- シンナー・ベンジン類や、お湯(約40℃以上)は使わないでください。

#### 水洗いした後は

- 水気をしっかり切り、タオルなどで水分をやさしく拭き取って、風通しのよいところで陰干しして十分に乾かす。

【においの発生や故障の原因】

乾燥時間目安：12時間  
(環境や季節により異なります)

- ドライヤーなどの熱風を当てない。  
【変形や故障の原因】

### はずす

#### 筒型フィルターのお手入れ

#### ① ダストカップをはずす

② 引き上げる

① フィルターカバーを矢印方向に回して

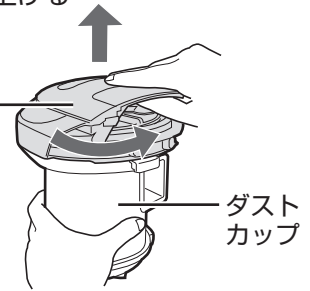

#### ① ダストカップをはずす

(上記「筒型フィルターのお手入れ」の手順 ① と同様に)

#### ② フィルターカバーをはずす

② はずす

フィルター  
カバー

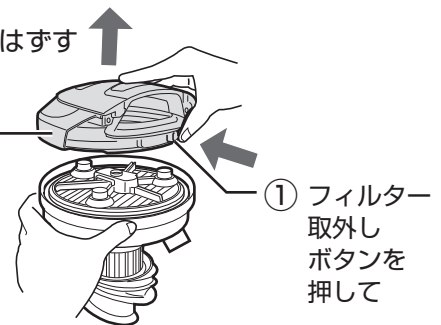

① フィルター  
取外し  
ボタンを  
押して

#### 高性能プリーツフィルターなどのお手入れ

#### ③ 高性能プリーツフィルターをはずす

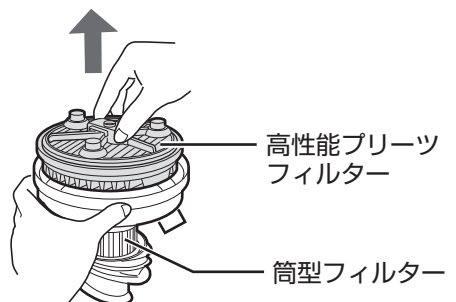

水洗いできるもの・できないもの

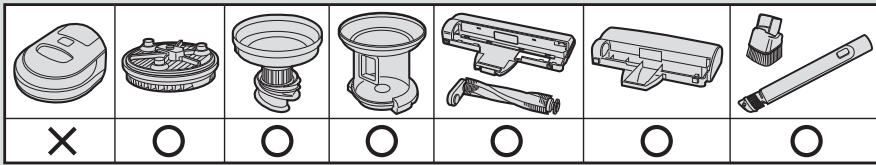

(18ページ) (20ページ) (20ページ)

**警告**

お手入れ時は必ず電源プラグを抜く  
プラグを抜く

**【感電・けがの原因】**

お手入れする

水を含ませた布などで巻き付いたゴミやほこりを取り除く。

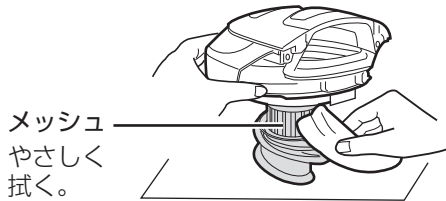

●水洗いする場合は、下記「高性能プリーツフィルターなどのお手入れ」の手順でおこなってください。

組み立てる

1 ダストカップを付ける

- ① ●(白)と●(白)を合わせてから
- ② フィルターカバーを矢印方向に回す「カチッ」と音がするまで回す。

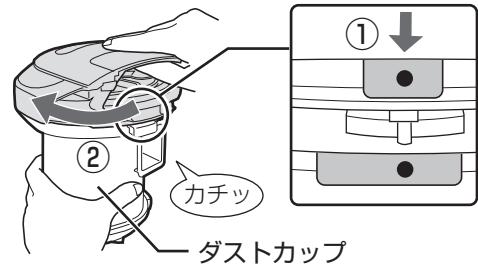

《高性能プリーツフィルター》

はたいてゴミやほこりを落とす。

《フィルターカバー》

水または薄めた中性洗剤を含ませた布で拭く。

水に濡れた場合は十分に乾かす。

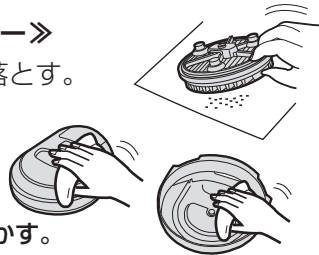

汚れがひどいときは水洗いする

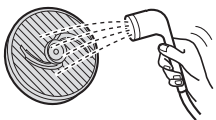

●においや汚れが気になる場合は衣類用漂白剤10mLに対し、水1Lで薄めた液に約3時間つけた後、水洗いする。

《筒型フィルター・ダストカップ》

水または薄めた中性洗剤で洗う。

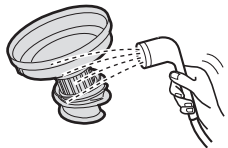

ダストカップの底ふたが開閉しにくい場合は、●の部分を中心に洗ってゴミを取る。

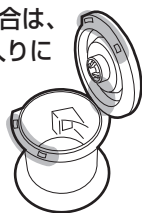

●洗った後はしっかり振って、ギア内部の水気を切る。

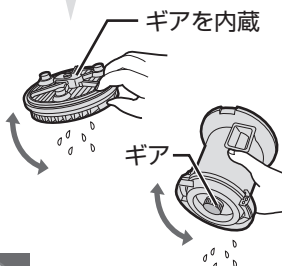

水洗いした後は 16ページ

1 高性能プリーツフィルターを付ける

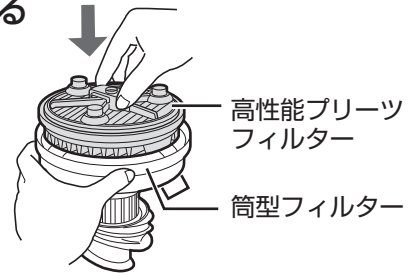

●筒型フィルター内にゴミや異物がないことを確かめてから付ける。【異音発生の原因】

2 フィルターカバーを付ける

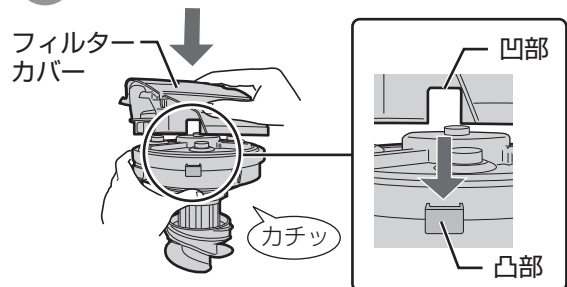

3 ダストカップを付ける

(上記「筒型フィルターのお手入れ」の手順①と同様に)

ご注意

●各部品を正しく組み立てないと、本体に取り付けできません。

お手入れする

# お手入れする

## 吸込口

### 吸込口

糸くず・輪ゴム・毛髪・ペットの毛などがからみ付いたとき

#### ゴミを取り除く

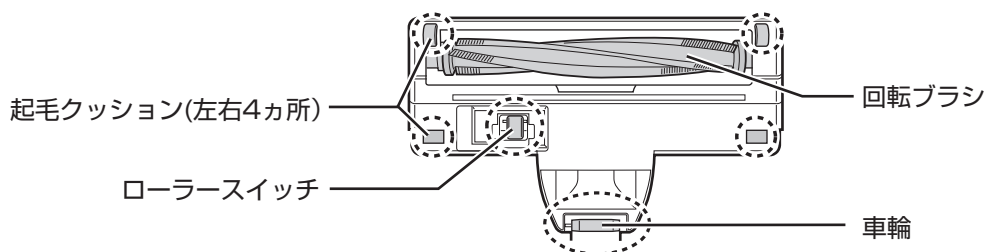

#### ヘッド部をはずす

- 吸込口をズームパイプからはずしてから、おこなってください。

- 1 右側の開閉レバーを「はずす」の方向にスライドさせ、ヘッドカバー(小)をはずす

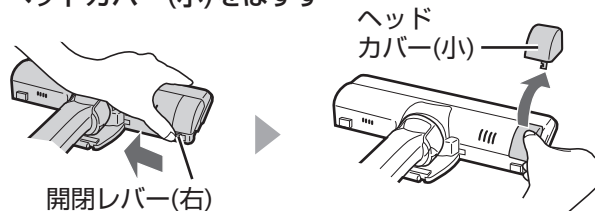

- 2 パイプ部を右方向にスライドさせ、上方向に持ち上げる

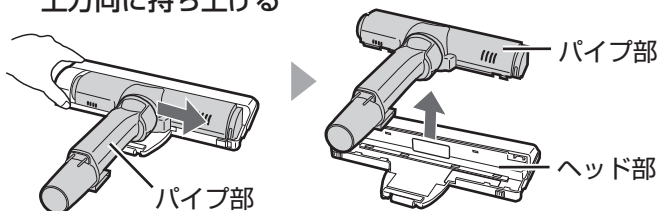

#### 水洗いした後は

- 水気をしっかり切り、タオルなどで水分をやさしく拭き取って、風通しのよい所で陰干しして十分に乾かす。  
【においの発生や故障の原因】

乾燥時間目安：12時間  
(環境や季節により異なります)

- ドライヤーなどの熱風を当てない。  
【変形や故障の原因】

**ご注意** ● 十分に乾かし、水分が残っていないことをご確認ください。

#### お手入れする

- ヘッド部をそのまま水洗いするときは③へ。
- 回転ブラシをはずして水洗いするときは手順①から、おこなってください。

- 1 左側の開閉レバーを「はずす」の方向にスライドさせ、ヘッドカバー(大)をはずす

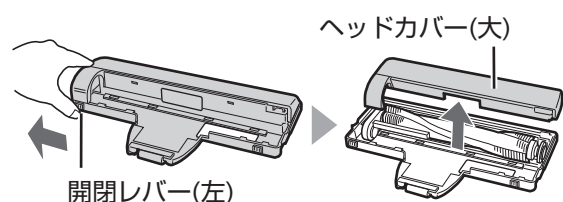

- 2 回転ブラシをはずす

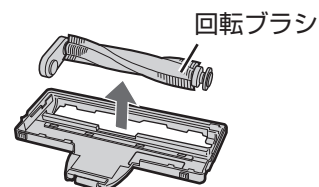

- 3 水洗いする

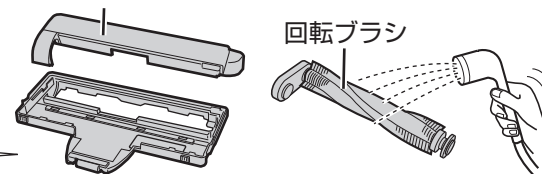
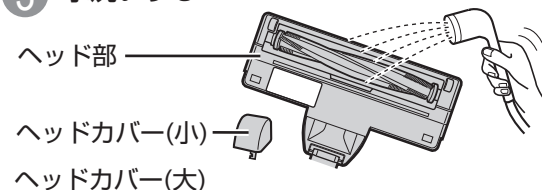

#### ご注意

- 吸込口のパイプ部は水洗いできません。
- 洗剤・シンナー・ベンジン類や、お湯(約40℃以上)は使わないでください。



**警告**

お手入れ時は必ず  
電源プラグを抜く  
プラグを抜く

**【感電・けがの原因】**

吸込口に付いたほこりをベンリブラシで吸い取り、 部にか  
らみ付いた毛・糸くずを切り取ってから絞った布で拭く。

- 回転ブラシにからみ付いたときは、溝に沿って切り取る。(ブラシの毛先を切らない)

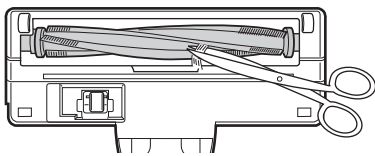

 部が摩耗した場合は使用を中止し、お買いあげの販売店にご相談ください。 **5 ページ**

- 車輪などにからみ付いたときは、先の細いハサミやピンセットなどで取り除く。

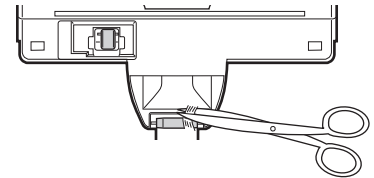

## ヘッド部を取り付ける

- 回転ブラシをはずさずに水洗いした場合は、手順 ③ から、おこなってください。

### ① 回転ブラシを取り付ける

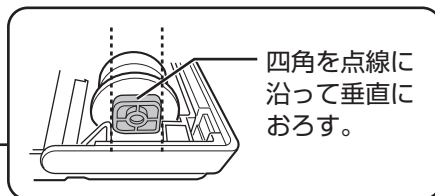
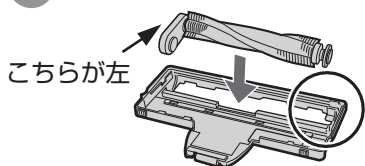

### ② ヘッドカバー(大)を取り付け、左側の開閉レバーを「しめる」方向にスライドさせる

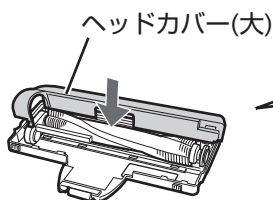

ヘッドカバー(大)の左右2カ所を「カチッ」と音がするまで押し込む。

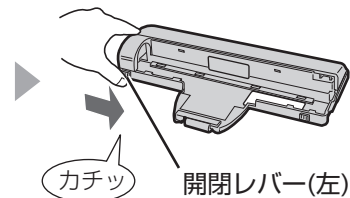
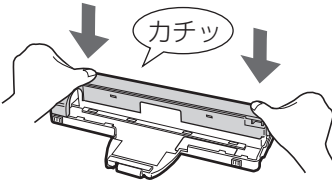

### ③ パイプ部をヘッド部にはめ込み、左方向にスライドさせる

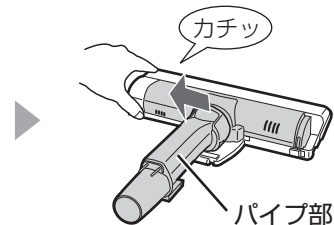
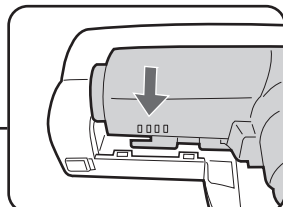
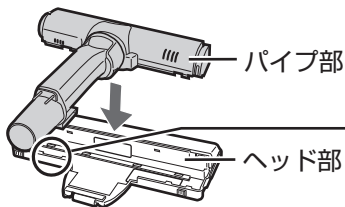

### ④ ヘッドカバー(小)を取り付け、右側の開閉レバーを「しめる」方向にスライドさせる

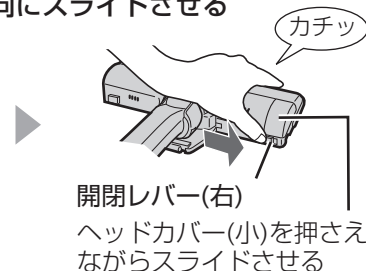
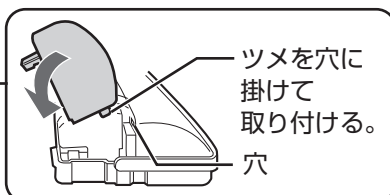
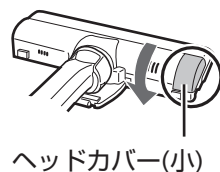

お手入れする

# お手入れする

本体・  
付属吸込口

**警告**

お手入れ時は必ず  
電源プラグを抜く  
プラグを抜く

**【感電・けがの原因】**

## 本体・付属吸込口

### 汚れが気になるとき

水または薄めた中性洗剤を含ませた布で拭き取る。シンナー・ベンジン類は、使わないでください。  
【変質や変色の原因】

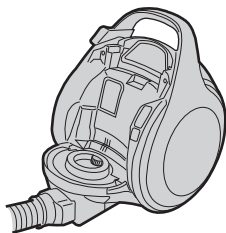

### ベンリブラシ・2段伸縮すき間ノズルの汚れがひどいとき

水または薄めた中性洗剤で洗い、しっかり水を切り、風通しのよい所で陰干しして十分に乾かす。

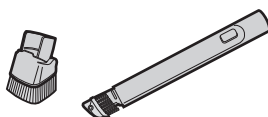

**ご注意**

● 本体は水洗いできません。

### モーター前フィルターの汚れがひどいとき

本体からはずして水洗いし、しっかり水を切り、風通しのよい所で陰干しして十分に乾かす。  
(乾かした後は、元どおりに取り付ける)

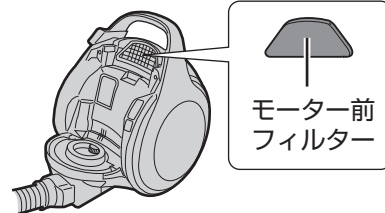

## ふとんヘッドの汚れがひどいとき

水洗いする。  
内部の部品をはずして水洗いすることもできます。

- 洗剤・シンナー・ベンジン類や、お湯(約40℃以上)は使わないでください。

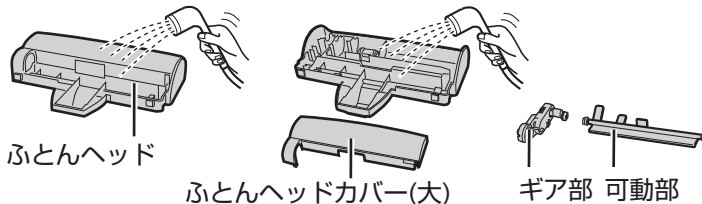

### 水洗いした後は

- 水気をしっかり切り、タオルなどで水分をやさしく拭き取って、風通しのよい所で陰干しして十分に乾かす。【においの発生や故障の原因】

乾燥時間目安：12時間(環境や季節により異なります)

- ドライヤーなどの熱風を当てない。  
【変形や故障の原因】

### 内部の部品の取り付けかた

#### ① 可動部を取り付ける

四角を溝に合わせて入れる。



四角を溝に合わせて入れる。

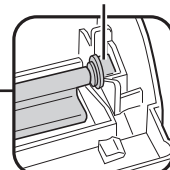

#### ② ギア部を取り付ける

四角を溝に合わせて入れる。

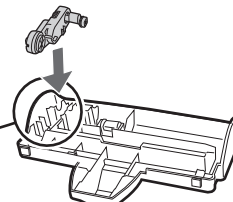

#### ③ ふとんヘッドカバー(大)を取り付け、左側の開閉レバーを「しめる」の方向にスライドさせる

ふとんヘッド  
カバー(大)

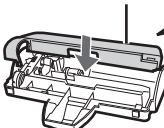

ふとんヘッドカバー(大)の左右2カ所を「カチッ」と音がするまで押し込む。

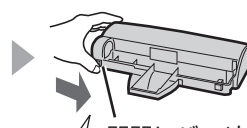

カチッ 開閉レバー(左)

### 内部の部品のはずしかた

- ① 左側の開閉レバーを「はずす」の方向にスライドさせ、ふとんヘッドカバー(大)をはずす

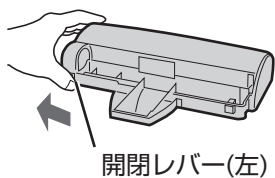

ふとんヘッドカバー(大)

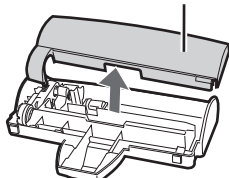

- ② ギア部をはずしてから、可動部をはずす

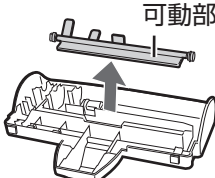
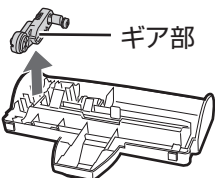

# 保証とアフターサービス (よくお読みください)

## 修理を依頼される時は

### 持込修理

- 「こんなときは?」(22, 23ページ)を調べてください。
- それでも異常があるときは使用をやめて、必ず電源プラグをコンセントから抜いてください。
- お買いあげの販売店にご連絡ください。

### 便利メモ

お買いあげの際に記入されると便利です。  
販売店名  
電話 ( ) -  
お買いあげ日 年 月 日

### 保証期間中

- 修理に際しましては保証書をご提示ください。保証書の規定に従って、販売店が修理させていただきます。

### 保証期間が過ぎているときは

- 修理すれば使用できる場合には、ご希望により有料で修理させていただきます。

### 修理料金のしくみ

- 修理料金は、技術料・部品代などで構成されています。

技術料	故障した製品を正常に修復するための料金です。
部品代	修理に使用した部品代金です。

## 保証書(別添)

- 保証書は「お買いあげ日・販売店名」などの記入をお確かめのうえ、販売店から受け取ってください。保証書は内容をよくお読みした後、大切に保存してください。
- 保証期間…お買いあげの日から1年間です。保証期間中でも有料になることがありますので、保証書をよくお読みください。

## 補修用性能部品の保有期間

- 当社は掃除機の補修用性能部品を製品の製造切後6年保有しています。
- 補修用性能部品とは、その製品の機能を維持するために必要な部品です。

### 部品について

- 部品共用化のため、共通色に変更する場合があります。
- 環境への配慮のため、修理に際して再生部品・代替部品を使用する場合があります。また、修理後、交換した部品は当社が任意に回収のうえ適切に処理いたします。

## お客様ご相談窓口のご案内

修理・使いかた・お手入れ・お買い物などのご相談・ご依頼、および万一、製品による事故が発生した場合は、お買いあげの販売店、または下記窓口にお問い合わせください。  
ファクシミリ送信される場合は、製品の形名やお問い合わせ内容をご記入をお願いいたします。

※弊社では、確実なお客様対応のため、フリーダイヤル・ナビダイヤルサービスをご利用のお客様に「発信者番号通知」をお願いしています。  
発信者番号を非通知に設定されている場合は、番号の最初に「186」をつけておかけください。



### メールでのお問い合わせなど【シャープサポートページ】

<http://www.sharp.co.jp/support/> ■よくあるご質問などもパソコンから検索できます。



### 使用方法のご相談など【お客様相談センター】 おかけ間違いのないようにご注意ください。

受付時間 (年末年始を除く) ●月曜～土曜：9:00～18:00 ●日曜・祝日：9:00～17:00



固定電話、PHSからは、フリーダイヤル  
**0120-078-178**



携帯電話からは、ナビダイヤル  
**0570-550-449**

■フリーダイヤル・ナビダイヤルがご利用いただけられない場合は…

電話	FAX
06-6792-1582	06-6792-5993
〒581-8585 大阪府八尾市北亀井町3-1-72	



■製品の「よくあるご質問」への回答を24時間音声ガイダンスでご案内 (電話オペレーターにはつながりません)

自動音声案内 フリーダイヤル(携帯電話からもご利用いただけます) **0120-001-252**



### 修理のご相談など【修理相談センター】 おかけ間違いのないようにご注意ください。

受付時間 (年末年始を除く) ●月曜～土曜：9:00～20:00 ●日曜・祝日：9:00～17:00



固定電話、PHSからは、フリーダイヤル  
**0120-02-4649**



携帯電話からは、ナビダイヤル  
**0570-550-447**

■フリーダイヤル・ナビダイヤルがご利用いただけられない場合は…

	電話	FAX
東日本地区	043-299-3863	043-299-3865
西日本地区	06-6792-5511	06-6792-3221

持込修理および部品購入のご相談は、下記地区別窓口(サービスセンター/テクニカルセンター)でも承っております。

受付時間 (祝日など弊社休日を除く) ●月曜～土曜：9:00～17:40  
ただし、沖縄地区は月曜～金曜：9:00～17:40

北海道	●札幌 011-641-4685 〒063-0801 札幌市西区二十四軒1条7-3-17	●京都 075-672-2378 〒601-8102 京都市南区上鳥羽菅田町48
東北	●仙台 022-288-9142 〒984-0002 仙台市若林区卸町東3-1-27	●阪神 06-6422-0455 〒661-0981 尼崎市猪名寺3-2-10
関東	●宇都宮 028-637-1179 〒320-0833 宇都宮市不動前4-2-41	●大阪 06-6794-5611 〒547-8510 大阪市平野区加美南3-7-19
	●東京都 03-5855-0432 〒114-0012 北区田端新町2-2-12	●中国 082-874-8149 〒731-0113 広島市安佐南区西原2-13-4
中部	●横浜 045-753-4647 〒235-0036 横浜市磯子区中原1-2-23	●四国 087-823-4901 〒760-0065 高松市朝日町6-2-8
	●静岡 054-344-5781 〒424-0067 静岡市清水区鳥坂1170-1	●九州 092-572-4652 〒812-0881 福岡市博多区井田2-12-1
	●名古屋 052-332-2623 〒454-0011 名古屋市中川区山王3-5-5	●沖縄 098-861-0866 〒900-0002 那覇市曙2-10-1
	●金沢 076-249-2434 〒921-8801 野々市市御経塚4-103	

### 「宅配業者引き取りサービス」のご案内

固定電話、PHSからは、フリーダイヤル 携帯電話からは、ナビダイヤル  
※サービスエリア：日本国内地域。ただし、沖縄県を除く。 **0120-02-4649** **0570-550-447**

ご転居やご贈答品などで、お買いあげの販売店に修理が依頼できない場合や、上記窓口にお持込みできない場合に、お電話で依頼いただきますと、当社指定の宅配業者がお客様のご都合の良い日時にご自宅に訪問してお預かりし、弊社で修理完了後ご自宅までお届けするサービスです。

■ご利用料金：当「宅配業者引き取りサービス」のご利用は保証期間内・外共に有料です。  
・往復運送費+梱包資材費+代引き手数料がかかります。  
(修理料金は、保証期間内は保証書記載の「保証規定」に準じます。また、保証期間外は有料です)

■お引き取りの時間は次の時間帯よりお選びいただけます。

午前中	12:00～14:00	14:00～16:00	16:00～18:00	18:00～21:00
-----	-------------	-------------	-------------	-------------

※交通事情などの理由により、ご希望の時間にお伺いできない場合がございます。

- お電話は番号をよくお確かめのうえ、お間違いのないようおかけください。
- 所在地・電話番号・受付時間などについては、変更になることがあります。(2014.02)

お手入れする/保証とアフターサービス

# こんなときは？

	こんなとき	お調べください	参照ページ
運転中の本体のトラブル	運転できない	<ul style="list-style-type: none"> <li>●最初に<sup>ブラシ</sup>切/入を押していませんか。</li> <li>●電源プラグがコンセントから抜けていませんか。</li> <li>●ホースがホース差込口から抜けていませんか。</li> <li>●自動エコモード使用中にアイドリングストップ状態になっていませんか。吸込口を床から1分以上離すと自動で電源が切れます。(オートオフ)</li> </ul>	8 — 9
	異音がる	<ul style="list-style-type: none"> <li>●ダストカップセットを本体に正しく取り付けていますか。</li> <li>●高性能ブリーツフィルターと筒型フィルターの間にゴミや異物が入っていませんか。</li> </ul>	15 17
	運転が途中で止まる 「赤：フィルターランプ」が速く点滅して「ビビビ…」と鳴る (16ページ)	<ul style="list-style-type: none"> <li>●筒型フィルターや高性能ブリーツフィルターが目詰まりしていませんか。フィルターのゴミやほこりを取り除いても、まだ点滅して「ビビビ…」と鳴る場合は、フィルターを水洗いしてください。</li> </ul>	16~17
	吸込力が弱くなる	<ul style="list-style-type: none"> <li>●ダストカップにゴミがいっぱいたまっていますか。</li> </ul>	14~15
	運転音が増えた・大きくなった	<ul style="list-style-type: none"> <li>●ティッシュなどの大きいゴミがダストカップ内部に巻き付いていませんか。</li> <li>●ホース・ズームパイプ・吸込口などに、ゴミが詰まっていますか。詰まったゴミを取り除いてください。</li> </ul>	15 —
	上記の処置をしてもお掃除中に止まる場合は、お買いあげの販売店、またはお客様ご相談窓口にお問い合わせください。		21
暑い	本体・電源プラグ・電源コードは運転時40~50℃程度の温度になりますが、異常ではありません。		
	本体が暑い	<ul style="list-style-type: none"> <li>●筒型フィルターや高性能ブリーツフィルターが目詰まりしていませんか。</li> </ul>	16~17
ダストカップ	電源プラグ・電源コードが暑い	<ul style="list-style-type: none"> <li>●差し込みがゆるくぐらついていませんか。</li> <li>●延長コードを使用していませんか。(コンセントに直接差し込んでください)</li> </ul>	4 4
	本体に取り付けできない	<ul style="list-style-type: none"> <li>●ダストカップセット収納部の底にゴミがありませんか。</li> <li>●ダストカップセットの各部品を正しく組み立てていますか。</li> </ul>	15 17
吸込口・回転ブラシ	ダストカップセットを組み立てられない	<ul style="list-style-type: none"> <li>●ダストカップの底にゴミがたまっていますか。</li> <li>●筒型フィルターにゴミが巻き付いていませんか。</li> <li>●ダストカップセットの各部品を正しく組み立てていますか。</li> </ul>	15 17 17
	回転ブラシが回転しない	<ul style="list-style-type: none"> <li>●ヘッドカバー(小)が取りはずされていませんか。</li> <li>●吸込口を床から離すと、安全のため、回転ブラシが自動で止まります。(セーフティストップ機構)</li> <li>●<sup>ブラシ</sup>切/入が「切」になっていませんか。</li> <li>●毛髪や糸くずなどが、からんでいませんか。</li> <li>●吸込口が密着するようないじゅうたんや玄関マットなどを「強モード」でお掃除すると、吸込口が吸い付いて自動停止機能がはたらき、回転ブラシが止まる場合があります。その場合、いったん電源を切ってください。約5~6分すると、自動停止機能が解除されて使用できます。</li> </ul>	18~19 8 8 18~19 —
	吸込口からカラカラ音がする	<ul style="list-style-type: none"> <li>●ローラースイッチ(セーフティストップ機構)の構造上、発生する音です。異常ではありません。</li> </ul>	—
お掃除終了後に動作する	切を押した後に動作する	<ul style="list-style-type: none"> <li>●クリーンメカ自動運転をしています。</li> </ul>	2
	お掃除終了後に毎回約20秒クリーンメカ自動運転をする「赤：フィルターランプ」がひんぱんに点灯する	<ul style="list-style-type: none"> <li>●高性能ブリーツフィルターが汚れています。取りはずしてお手入れしてください。</li> <li>●ダストカップにゴミがいっぱいたまっていますか。ゴミを捨ててください。</li> </ul>	16~17 14~15
	クリーンメカの運転音(カタカタ音)がおかしい	<ul style="list-style-type: none"> <li>●大きな固形物を吸い込んでいませんか。</li> </ul>	14~17
におう	排気がにおう	<ul style="list-style-type: none"> <li>●ダストカップにゴミがいっぱいたまっていますか。(ゴミの種類によっては、におう場合があります)</li> <li>●筒型フィルターや高性能ブリーツフィルターを水洗いした後、十分に乾かしていますか。(水分が残ったまま使用すると、においの発生の原因)</li> </ul>	14~15 16~17
	オゾンのにおいがする	<ul style="list-style-type: none"> <li>●プラズマクラスターイオンユニットで発生するオゾンのにおいがすることがあります。オゾンの濃度はごくわずかであるため、健康上の問題はありません。また、すぐに分解するため、部屋に充満することはありません。</li> </ul>	—



修理のご依頼やお問い合わせの  
 合わせの前に、下記内容  
 をお調べください。

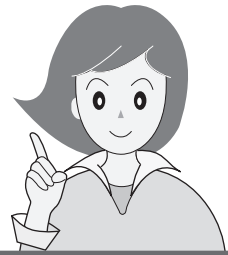

	こんなとき	お調べください	参照 ページ
自動エコモード	吸込力が自動で変化しない 運転が一時停止(アイドリングストップ)しない	● 自動エコモード中に <b>ブラシ切/入</b> を「切」にしているときは、吸込力は変化しません。また、吸込口を床から離しても一時停止しません。 ● ベンリブラシ・2段伸縮すき間ノズルを使ってお掃除するときは、吸込力は変化しません。また、一時停止しません。	8~9 9, 12
	自動エコモードで吸込力がひんぱんに変わる	● 自動エコモードのセンサー感度を変更してください。変更しても吸込力がひんぱんに変わる場合は、「強モード」または「弱モード」でお掃除してください。	23
その他	ふとんヘッドが振動しない	● ふとんヘッドでお掃除中に <b>ブラシ切/入</b> を押すと、ふとんヘッドの振動が止まります。その場合は、再度 <b>ブラシ切/入</b> を押すと振動が再開します。	11
	ズームパイプに油のようなものが塗ってある	● ズームパイプの伸縮をスムーズにするためにグリスを塗っています。気になる場合は、拭き取ってください。	—
	電源コード収納部から風が出ている	● モーターと電源コードを冷却するために、風を通してあります。フィルターを通った後の空気です。	—
	2段伸縮すき間ノズルに穴があいている	● 密閉によるモーター過熱を防ぐための穴です。ふさがないでください。2段伸縮すき間ノズルを付けると、吸込力が弱くなりますが、故障ではありません。	—
	高性能ブリーツフィルターに白く浮いて見える部分がある	● 白いフィルター材が浮いて見えることがありますが、品質上は問題ありません。	—

モーターの寿命について知っておいていただきたいこと

掃除機のモーターには寿命があり、寿命の際には通電が遮断されます。このとき、異臭・異音をともなう場合があります。これは、モーターの部品(カーボンブラシ)が磨耗する際に発生するものです。

ご使用を中止し、必ず電源プラグを抜いてから、お買いあげの販売店、またはお客様ご相談窓口 (21 ページ) にお問い合わせください。

設定を変更したいとき

自動エコモードのセンサー感度/ゴミ捨てお知らせの変更

- 自動エコモード中に吸込力がひんぱんに変わって気になる場合は、床面を検知するセンサーの感度を変更できます。
- ゴミ捨てのお知らせ時期を、早めや遅めに変更できます。

**1** 電源プラグを抜いてから、再度コンセントに差し込み  
**ブラシ切/入** 4秒以上押す

---

**2** **自動エコ** **ブラシ切/入** で設定を変える **ECO(エコ)ランプ**

● 押すごとに変わります。

音		ECO(エコ)ランプ	自動エコモードのセンサー感度を <b>自動エコ</b> で変える	ゴミ捨てのお知らせ時期を <b>ブラシ切/入</b> で変える
ピッ	↓	緑：点滅	低め ● フローリングで吸込力がひんぱんに変わるときに。 ● じゅうたんからフローリングに移動しても吸込力が変化しないときに。	遅め ● ゴミがたまっていないのに「黄：ゴミ捨てランプ」が点灯するときに。
ピピッ	↓	緑：点灯	標準 お買いあげ時の設定	標準 お買いあげ時の設定
ピピピッ		緑：速く点滅	高め ● じゅうたんで吸込力がひんぱんに変わるときに。 ● フローリングからじゅうたんに移動しても吸込力が変化しないときに。	早め ● ゴミがたまっているのに「黄：ゴミ捨てランプ」が点灯しないときに。

**お知らせ**

- 自動エコモードのセンサー感度を変更しても、床材によっては、お望みの状態にならないことがあります。その場合は、「強モード」または「弱モード」でお掃除してください。

**3** **切** 新しい設定を決定する

● 電源プラグを抜いても記憶されます。



# 仕様





電源	100V 50-60Hz	運転音	54~約49dB	質量	4.9kg (吸込口・ズームパイプ・ホース・本体含む)
消費電力	850~約270W	集じん容積	0.35L		
吸込仕事率	260~約45W	コードの長さ	5m	本体寸法	幅257mm×奥行308mm×高さ293mm

※吸込仕事率とは、JIS規格に定められている吸込力の目安で、最大(～最小値)を表示しています。使用時の吸塵力は吸込仕事率以外に吸込具の種類や床材の違いなどによって異なります。お掃除の際は、ふさわしいポジションをお選びください。

- 本機はヘルツ(Hz)フリーです。転居により電源周波数が変わっても、部品の取り換えや調整の必要はありません。
- 本機は日本国内向け仕様です。海外ではご使用できない場合があります。

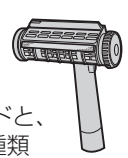
## 別売品

- お買いあげの販売店または、お近くのシャープ製品取扱店でお買い求めください。
- お買い求め・お問い合わせの際は、各部品の流通コードをご連絡ください。
- 下記の部品および希望小売価格は、2014年9月現在のもので変更する場合があります。

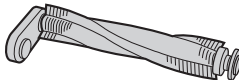
<p>●高性能ブリーツフィルター 流通コード 217 337 0489 6,700円+税</p> 	<p>●2WAY(ツウウェイ)ベンリヘッド 流通コード 217 936 0649 2,800円+税</p>  <p>ベットの抜け毛などを集め取るゴムブレードと、ほこり・花粉を取るエチケットブラシの2種類のヘッドで使えます。</p>
<p>●筒型フィルター 流通コード 217 344 0069 5,500円+税</p> 	<p><b>交換用別売品</b> 摩耗時などの交換に <b>18ページ</b></p>
<p>●ダストカップ 流通コード 217 344 0070 6,700円+税</p> 	
<p>●ヘッドカバー(小) <b>6ページ</b> 流通コード 217 323 0749 500円+税</p> 	<p>●回転ブラシ 流通コード 217 310 0280 2,800円+税</p> 

**愛情点検**



**長年ご使用の掃除機の点検を!**  
このような症状はありませんか?

- スイッチを入れても、ときどき運転しないことがある。
- 電源プラグや電源コードを動かすと、通電したりしなかったりする。
- 本体が変形したり異常に熱い。
- 運転中、アイドリングストップ状態ではないのにとときどき止まる。
- 運転中に異常な音ができる。
- ホースが破れている。
- こげくさいにおいがする。

**ご使用中止**  
事故防止のため、すぐに**切**を押し、電源プラグをコンセントから抜き、必ず販売店に点検をご依頼ください。  
なお、点検・修理に要する費用は、販売店にご相談ください。

**製品登録のお願い**

オンラインでの各種サポートサービスをご利用いただくために、〈SHARP i CLUB〉でご愛用製品の登録をお願いいたします。(登録無料)

<http://iclub.sharp.co.jp/m/>

スマートフォンや携帯電話はこちらから



## お問い合わせ先

お問い合わせの前にもう一度「こんなときは?」(22, 23ページ)をご確認ください。

	メールでのお問い合わせなど 【シャープサポートページ】	シャープ お問い合わせ	<b>検索</b>
<a href="http://www.sharp.co.jp/support/">http://www.sharp.co.jp/support/</a>			
	使用方法のご相談など 【お客様相談センター】	固定電話、PHSからは、フリーダイヤル <b>0120-078-178</b>	携帯電話からは、ナビダイヤル <b>0570-550-449</b>
■製品の「よくあるご質問」への回答を24時間音声ガイダンスでご案内 (電話オペレーターにはつながりません)		自動音声案内 フリーダイヤル (携帯電話からもご利用いただけます) <b>0120-001-252</b>	
	修理のご相談など 【修理相談センター】	固定電話、PHSからは、フリーダイヤル <b>0120-02-4649</b>	携帯電話からは、ナビダイヤル <b>0570-550-447</b>
※非通知設定の電話は、最初に「186」をつけておかけください。詳しくは、取扱説明書21ページをご覧ください。			

**シャープ株式会社** 本 社 〒545-8522 大阪市阿倍野区長池町22番22号  
健康・環境システム事業本部 〒581-8585 大阪府八尾市北亀井町3丁目1番72号