

冷凍冷蔵庫

形名
エス ジェイ ジェイ

取扱説明書

SJ-14J

お買いあげいただき、まことにありがとうございました。
この取扱説明書をよくお読みのうえ、正しくお使いください。
ご使用前に、安全上のご注意(2~3ページ)を必ずお読みください。

この取扱説明書は、保証書とともに、いつでも見ることができる所に必ず保存してください。

- 各部のなまえ 1
- 安全上のご注意 2~3
 - ・ノンフロン冷凍冷蔵庫です 3
- 使いはじめ(アースについて) 4
- 使いかた(温度調節など) 5~6
- 冷蔵室ドアの付け換え 6~7
- お手入れ(庫内灯の交換) 8
- 故障かな? 9
- 保証とアフターサービス(別売品) 10
- お客様ご相談窓口のご案内 11
- こんなときは 12
 - (移動・運搬・長期間使わない・停電)
- 仕様 12

各部のなまえ

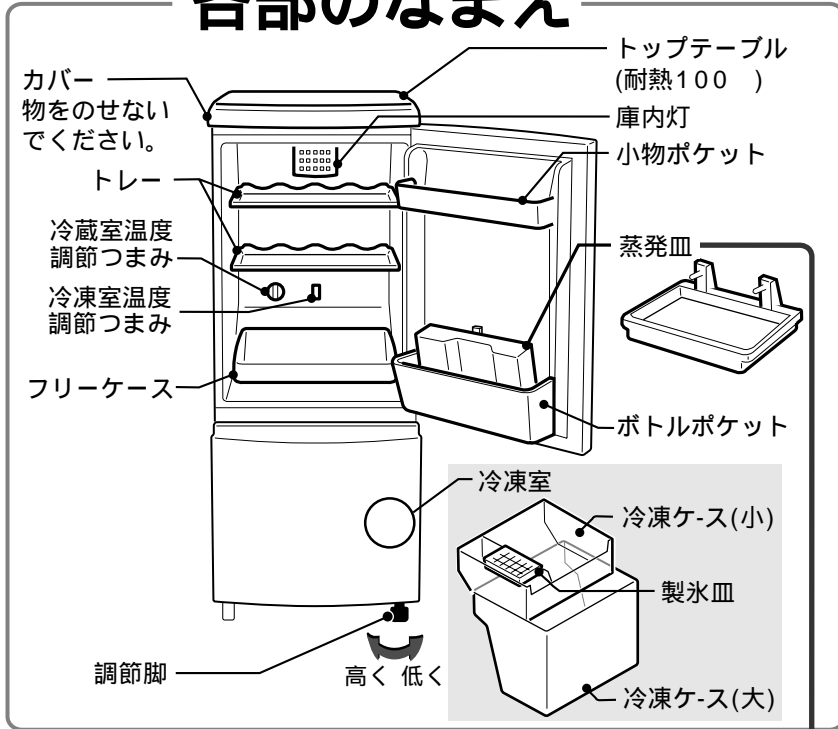

特長

冷蔵室ドアが左開きに **6ページ**
ドアを固定している上下の軸を付け換えます。

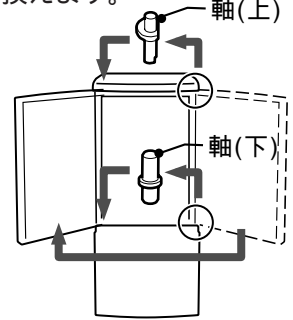

蒸発皿

- 必ず冷蔵庫背面に取り付けてください。

取り付けないと水が漏れます。

また取り付けが不十分だと、異常音の原因になります。

取り付けかた

蒸発皿を図の位置に水平に差し込み、突起を冷蔵庫背面の穴に押し込む。

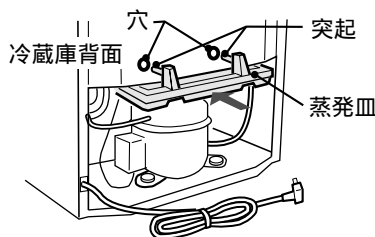

- 蒸発皿のツメを確実にツメ台にのせてください。

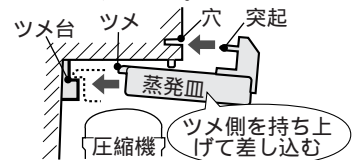

- 蒸発皿の突起をすき間がないように奥まで押し込んでください。

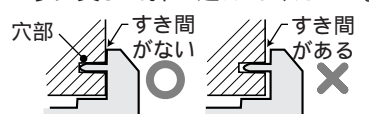

安全上のご注意

この説明書および商品には、安全にお使いいただくためにいろいろな表示をしています。その表示を無視して誤った取り扱いをすることによって生じる内容を、次のように区分しています。内容をよく理解してから本文をお読みになり、記載事項をお守りください。

警告

● **冷媒について** 可燃性ガスを使用しています。次のことにご注意ください。



禁止

冷蔵庫本体の冷却回路(配管)を傷付けない
冷媒が漏れだすと、発火・爆発のおそれあり。

周囲のすき間はふさがない

冷媒が漏れたときに滞留し、発火・爆発のおそれあり。

庫内では電気製品を使用しない

冷媒が漏れていると電気製品の接点の火花で発火・爆発のおそれあり。



必ず実施

冷却回路(配管)を傷付けたときは、コンセントには手を触れず、次の事をする

発火・爆発のおそれあり。

- 火気の使用をさける
- 窓を開けて換気する
(換気扇は、「入切」しない)
- お買いあげの販売店に連絡する

庫内灯は、指定の定格を使う

定格以外を使うと、火災の原因。

感電・発火・火災を防ぐため

電源プラグ・コードによるもの



必ず実施

コンセントは専用で(15A以上)タコ足配線は過熱・発火の原因。

電源コードを下向きにし、根元まで確実にコードに無理な力がかかったり、水がコードを伝って電源プラグに流れ込むことを防ぐため。

電源プラグの刃・刃の取り付け面に付いたほこりは、よく拭きとる 火災防止のため。

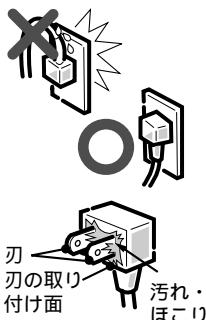

禁止

交流100V以外では使わない
感電・火災の原因。

傷んだコードや電源プラグ・ゆるんだコンセントは使わない 感電・ショート・発火の原因。

電源プラグを冷蔵庫で押し付けない
プラグが傷付き過熱・発火の原因。

電源コードに無理な力をかける・重い物をのせる・変形させる・たばねるなどはしない
電源コードが破損し、感電・火災の原因。



プラグを抜く

庫内灯の交換や冷蔵庫のお手入れは電源プラグを抜いてから、ただしぬれた手では抜き差ししない
感電防止のため。

異常(こげくさいにおいなど)を感じたら、電源プラグを抜き運転を中止する
感電・火災防止のため。
修理のご相談は、販売店へ。



禁止

水を入れた容器はのせない
こぼれると絶縁が悪くなり、感電・火災の原因。

湿気の多い所へ据え付けない
絶縁が悪くなり、感電・火災の原因。

引火しやすい物を入れない
爆発のおそれあり。

〔プロパンガス・ライター用ガス・アルコール・シンナー・ベンジン・スプレー・接着剤など〕



水濡れ禁止

水をかけない・水がかかる所に据え付けない

絶縁が悪くなり、感電・火災の原因。



アース線接続

アースを確実にする **4ページ**
漏電時の感電・故障防止のため。湿気・水気のある洗い場などには、必ずアースが必要です。



必ず実施



都市ガスなどが漏れていたら、冷蔵庫やコンセントには手を触れず、窓を開け換気する
引火・爆発防止のため。





分解禁止

改造しない
修理技術者以外は分解・修理しない
火災・感電・けがの原因。

区分

 警告	無視すると人が死亡または重傷を負うおそれがある内容。
 注意	無視すると人がけがをしたり財産に損害を受けるおそれがある内容。

図記号の意味

 記号	気をつける必要があることを表す。
 記号	してはいけないことを表す。
 記号	しなければならないことを表す。

けが・事故を防ぐため



重い物はのせない
 ドアの開閉で落下すると、けがのおそれあり。
 温度管理が難しい物は保存しない
 (学術試料・薬品など)変質のおそれあり。
 医薬品は変質すると危険。家庭用冷蔵庫では、
 温度管理の難しいものは保存できません。

ドアにのらない、ぶらさがらない
 冷蔵庫が倒れる、部品が割れる、ドアに手を
 はさむなど、けがのおそれあり。

いっばいに引き出したドアに、重みをかけない
 ドアが変形して落ち、けがのおそれあり。



リサイクル処理などのため一時的
 に冷蔵庫を保管され、
 もし幼児閉じ込め
 のおそれがある場合は、
 ドアパッキングをは
 ずす

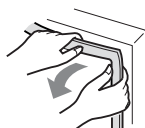

転倒防止用ベルト(別売品)などで
 冷蔵庫の転倒防止をする
 地震などの冷蔵庫転倒によるけが
 防止のため。お買いあげの販売店
 にご相談を。

注意

感電・発火・火災を防ぐため



電源コードを持って電源プラグを抜かない
 コードが傷み、感電・ショート・発火の原因。



長期間使用しないときは電源プラグを
 コンセントから抜く
 絶縁劣化による感電・漏電・火災防止のため。

けが・事故を防ぐため



冷蔵庫背面の機械部や冷蔵庫の下に手を入れない
 発熱部で火傷をしたり、部品に触れ、けがの
 おそれあり。(とくにお子様に注意)
 冷凍室内の食品・容器にぬれた手で触れない
 凍傷のおそれあり。

図の斜線部に手をはさまない
 そのままドアを閉めると
 けがのおそれあり。

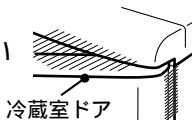

冷凍室ドアの開閉は、取っ手を持つ
 (とくにお子様に注意) 取っ手以外
 を持つと、指をはさみ、けがのおそ
 れあり。

いやなにおいがしたり変質・腐敗
 した食品は捨てる
 食中毒の原因。冷蔵庫で保存中
 でも食品の品質は低下します。

移動時は重いのでしっかり持つ
 持ちかたが悪いと手がすべり、
 けがのおそれあり。

12ページ

水平で丈夫な所へ据え付ける
 不安定な場所へ据え付けると、ド
 アの開閉などで冷蔵庫が倒れるお
 それあり。



冷凍室にびん類を入れない
 中身が凍って割れると、けがのおそれあり。



冷蔵庫ドアを付け換えるときは、**ドアを
 しっかり持つ**
 ドアを落とすと、けがのおそれあり。

6~7ページ

ノンフロン冷凍冷蔵庫です

- この冷凍冷蔵庫は、ノンフロンタイプの冷媒と断熱発泡ガスを使用しています。
 [冷媒：イソブタン、断熱発泡ガス：シクロペンタン]
 これらは、オゾン層を破壊せず地球温暖化に対する影響が極めて少ない、地球環境にやさしい物質です。
- イソブタン冷媒は、可燃性ですが、「冷却回路」に密封されており、通常のご使用において漏れ出すことはありません。

万一、誤って冷却回路を傷つけたときは...	<ol style="list-style-type: none"> 1. 火気(電気製品も)の使用をさける。 2. 窓を開け換気をする。 3. お買いあげの販売店に連絡する。
-----------------------	---

使いはじめ

1 蒸発皿を取り付ける 1ページ

2 据え付ける場所を決める

⚠ 注意

水平で丈夫な所 きしむ床などはさける。

- 熱気・湿気の少ない所・直射日光の当たらない所へ
ガスコンロの横などはさける。
 - 直射日光はプラスチック部品の変色の原因にもなります。
- 熱で変色するおそれのある床材には丈夫な板を敷く。
じゅうたん・たたみ・塩化ビニル製の床材など。

3 放熱スペースをあける

すき間が少ないと、冷却力が低下し電気代のムダになります。

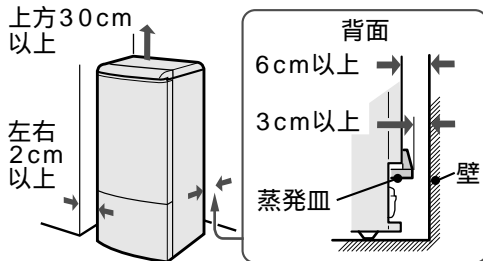

空気の対流でほこりがたまります。汚れが取れにくい壁には、近付けないでください。

4 地震にそなえる

⚠ 警告

地震にそなえて丈夫な壁や柱に固定する。



5 調節脚で水平に固定する

不安定な据え付けは振動や騒音の原因になります。また、ドアの開閉などで冷蔵庫が倒れることがあります。がたつくときは調節脚で調節してください。

がたつきがおさまらないときは、冷蔵庫に丈夫な板を敷く。

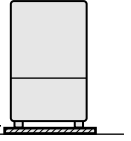

6 庫内をふく

柔らかい布にぬるま湯を含ませてふく。

7 電源プラグを差し込む

⚠ 警告



- 交流100V
- コードを下向きに
- 根元まで確実に

8 庫内が冷えてから食品を入れる

- 庫内が冷えるまで
通常2～3時間 夏場約10時間かかります。

ご使用時のご注意

- オープントースターなど外側が100℃を超えるものは、トップテーブルにのせない
- 電源プラグを抜いたら6分待ってからすぐに差し込むと冷蔵庫に無理がかかります。
- 市販の寒剤(硝安、尿素を含む)を入れない
中身がもれると、さびることがあります。
- 炭酸飲料は冷凍室に入れない
中身が吹き出し冷凍室を汚すことがあります。
- 食品やトレーの取り出し時、ドアスイッチに当てない
ドアスイッチが破損するおそれがあります。

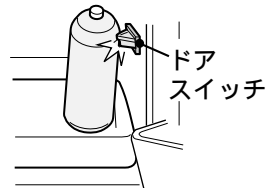

アースについて 万一の感電防止のため、アースすることをおすすめします。

⚠ 警告

湿気・水気のある洗い場などには、必ずアースが必要。



- アース線はアース用ネジとコンセントのアース端子に接続します。
- アース端子がないときはお買いあげの販売店、または電気工事店にアース工事(D種接地工事・有料)をご依頼ください。

アース用ネジ 背面

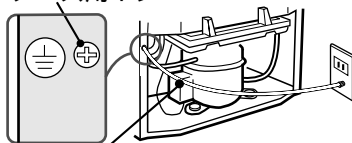

アース線(別売品 10ページ) 市販のアース線を使うときは、銅線直径1.6mmのものを求めください。

- アース線を接続してはいけない所
 - ・水道管
 - ・ガス管(爆発の危険がある)
 - ・避雷針(雷の電流が流れて危険)

- 水気が多い所に据え付ける場合は、漏電しゃ断器の設置も義務づけられています。
お買いあげの販売店に、ご相談ください。

使いかた

製氷・温度調節・付属品の使いかた
ご使用時のご注意・食品の保存

氷を作る

1 製氷皿に水位線まで
水を入れる

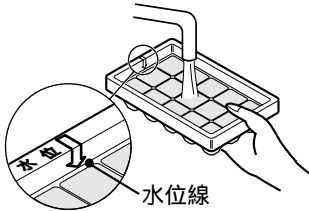

2 氷ができたら製氷皿を
ねじって氷を取る

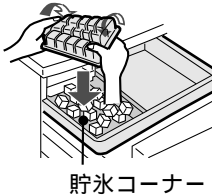

お願い

- 製氷皿を図の方向に曲げない。割れることがあります。
- 製氷皿に水を入れた状態で冷凍ケース(小)を強く出し入れしないでください。水がこぼれることがあります。

温度調節をする

ふだんは、通常位置で使用する。

冷凍室

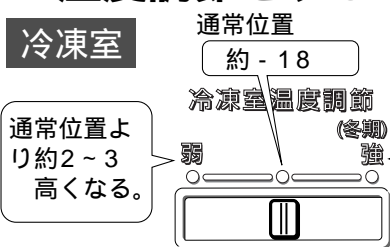

通常位置より約2~3
高くなる。

通常位置より約
2~3 低くなる。

冬場など周囲温度が低いとき(約10以下)は、強(冬期)にしてください。

冷蔵室

冷蔵室温度調節

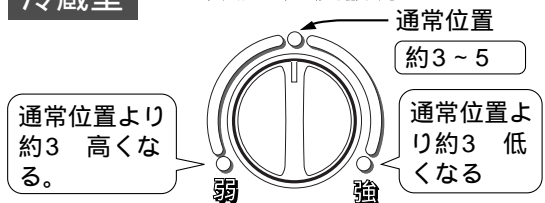

通常位置より約3 高くなる。

通常位置より約3 低くなる

- 上記温度は周囲温度30 で、食品を入れず、ドアを閉じて温度が安定したときの庫内ほぼ中央下寄りの温度の目安です。
- ドア側の温度は庫内側より約2~3 高くなります。

季節や使用条件により次の調整が必要です

- 冷凍室を「強」(冬期)にしても、冷凍室の冷えが悪い。 ▶ 冷蔵室を「強」寄りにする。全体に冷却力が強まり、冷凍室が冷えます。
- 冷蔵室を「弱」で長時間使うと、冷凍室の食品の凍結がゆるむことがある。 ▶ 冷蔵室を「強」寄りにする。全体に冷却力が強まり、冷凍室が冷えます。
- 夏場、冷凍室を「強」(冬期)にしたたら冷蔵室が冷えなくなった。 ▶ 冷凍室を「弱」方向に戻す。冷凍室に偏りすぎた冷気を冷蔵室に戻します。
- 冬場、冷蔵室は冷えているのに冷凍室は冷えない。 ▶ 冷凍室を「強」(冬期)にする。本機は、冷蔵室が冷えると冷却運転を停止します。冬場の短い冷却運転時間に、冷凍室に冷気を最大限におくるためです。

食品の保存

冷蔵庫で保存中でも食品の品質は低下します。

⚠ 注意

いやなにおいがしたり変質・腐敗した食品は、捨てる。

食品を入れるときは・・・

密封して 冷ましてから すき間をあけて



冷やす必要がないもの
いも類・かぼちゃ・バナナ・ごぼう・玉ねぎ など

冷凍に向かないもの
マヨネーズ……………脂肪分が分離します。
生卵・ゆで卵……………殻が割れ性質が変わります。
かまぼこ・寒天菓子・スポンジ状になります。

冷凍すると便利なもの
食パン…冷凍したままトーストする。
ネギ…小口に切り冷凍、そのまま味噌汁へ。
パセリ…水気を切り冷凍、袋ごともんでみじん切りに。

使いかた

冷蔵庫ドアの付

付属品の使いかた

トレー

- ボトル類を倒して保存できます。
- トレーやポケットの位置により、入るボトルの高さは異なります。

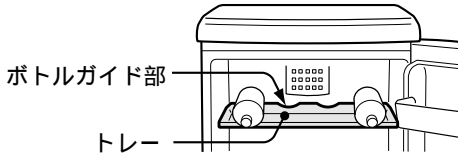

フリーケース

- 2Lのペットボトルを立てて保存することができます。
- トレーの位置により、入れる食品の高さは異なります。
- 水気の多い食品を入れないでください。凍ることがあります。

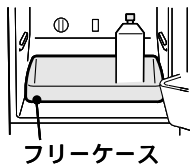

ポケット類

- 食品はポケットの底まで入れる。(入っていないとドア開閉時に落下することがあります)
- 背の高い食品は入れないでください。(ドア開閉時に落下することがあります)

冷凍ケース(大)のはずしかた

- ① ドアをいっぱいまで引き出す。少し持ち上げさらに引き出し、床に付ける。
- ② 冷凍ケース(大)を取り出す。



ご注意

- 奥の壁には、冷えずぎ防止用ヒータが入っています。暖かくなることがありますが、異常ではありません。

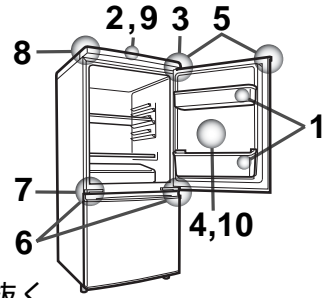
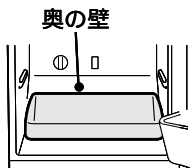

1 はじめに

- ① 電源プラグを抜く。
- ② ポケットをはずす。

2 冷蔵庫ドアを開け、「カバー」をはずす

- ① テーブル下面の凹部(3カ所)を押し込み、ツメをはずす。中央からはずしてください。

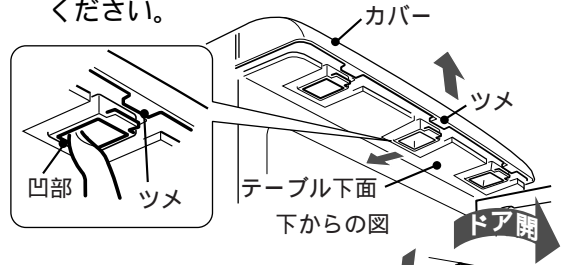

- ② カバーの中央のツメ部分を押しえながら、引き抜く。

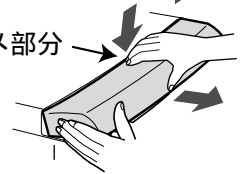

3 ① 冷蔵庫ドアを閉める

ご注意!

ドアを開けたまま作業すると、ドアを落とすことがあります。

- ② 右上の「軸(上)」を抜く

- マイナスドライバーなどで

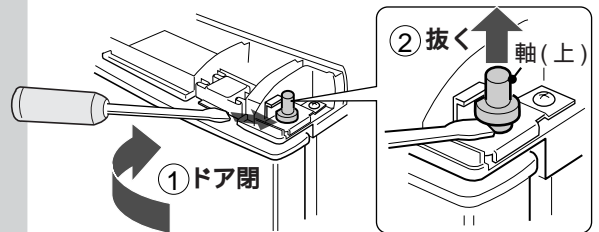

4 両手で「冷蔵庫ドア」をはずし、床に置く

- ドアの上部を持ち、少し手前に引き、持ち上げる。
- 倒れないように、ドアや床を傷付けないように置く。

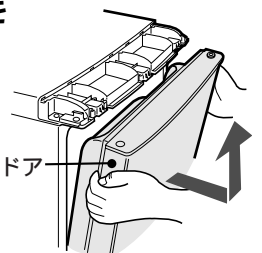

け換え

ドアの付け換えのさいは、ドアを落下させないようにご注意ください。
落下すると、けがの原因になります。
はずした部品は幼児が飲み込まないようにご注意ください。

使いかた／冷蔵庫ドアの付け換え

5 はずしたドアの「軸受け」と「穴カバー」を付け換える

- 穴カバーは図の位置をマイナスドライバーで押す。

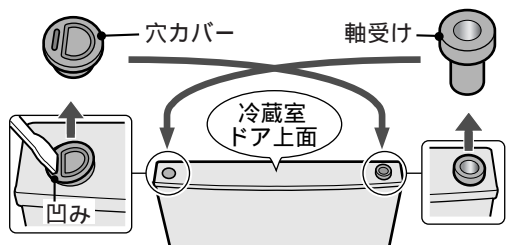

- 穴カバーはきちんと付けてください。はずれるおそれがあります。

6 ① 右下の「軸(下)」をはずす

- 軸(下)は、冷蔵庫ドアの下側に付いていることがあります。

② 左側の「軸受け」にはめる

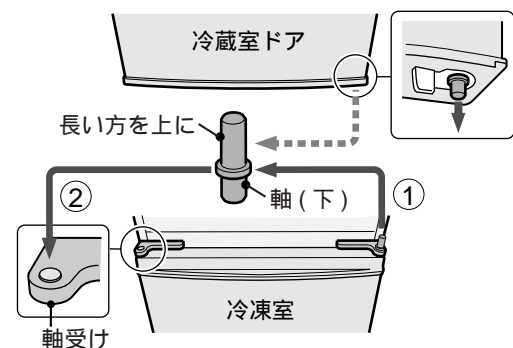

ご注意！

軸に塗布されたグリス(油分)は、拭き取らないでください。

7 冷蔵庫ドアの左下側の穴に「軸(下)」をはめる

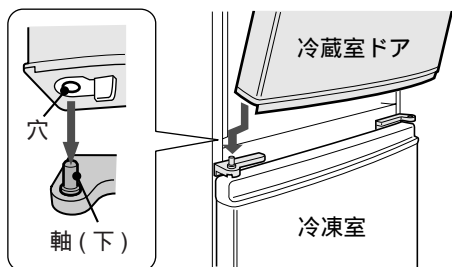

- 冷蔵庫ドアを落とさないように、しっかり持ってください。
- 冷蔵庫ドアと軸(下)の間に、指をはさまないように、注意してください。

8 ① 冷蔵庫ドアを閉める

② 「穴」を合わせ、「軸(上)」をはめる

- 冷蔵庫ドアが斜めになっていると軸(上)が、はまりません。

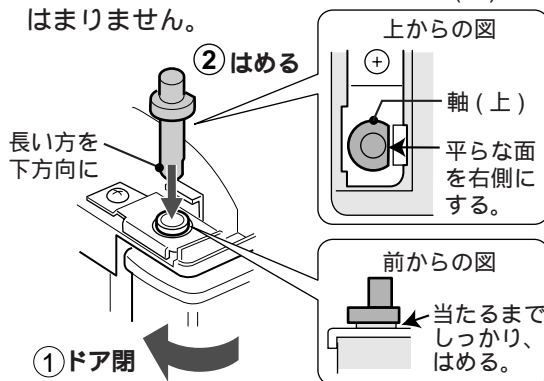

9 冷蔵庫ドアを開け、「カバー」を付ける

- ① カバーを斜めにし、奥のツメ(7カ所)を中央からはめてください。



- ② カバーを上から押して、前のツメ(3カ所)をはめる。

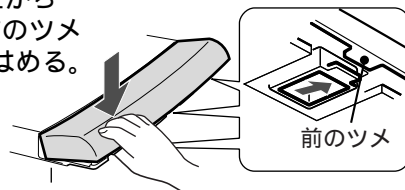

ご注意！

- カバーは確実に付けてください。
- 軸(上)がきちんと入っていないとカバーが浮くことがあります。

10 冷蔵庫ドアの開閉が、なめらかにできるかどうか確認する

ご注意！

各部品を確実に付け換えていない場合、冷蔵庫ドアが、落下するおそれがあります。

11 ポケットを取り付け、電源プラグを入れる。

左開きから右開きに変えるときも、同じ手順でおこなってください。

冷蔵庫ドアの付け換えは、お買いあげの販売店またはシャープ修理相談センターでも受けたまわっております。(有料：事前にご確認ください) **11 ページ**

お手入れ

汚れがひどくなる前にお手入れをしてください。

1 柔らかい布にぬるま湯か、うすめた中性洗剤(食器用洗剤)を含ませて拭く (うすめかたは、洗剤の注意書に従ってください)

- 本体(内側と外側)は、水拭きする。
- 付属品は、はずして水洗いする。
ポケット類は持ち上げるとはずれます。
- ドアパッキングは汚れやすいのでこまめに拭く。
汚れると早く傷み、冷気漏れの原因になります。(とくに下側)

⚠ 警告

- 必ず電源プラグを抜いてから。
- 本体には水をかけない。
- 電源プラグの汚れはよく拭きとる。

2 中性洗剤を使ったら 必ず水ぶきをし、洗剤を拭き取る

お手入れが終わったら下記の点検をする。

- 電源コードや電源プラグに傷付きがありませんか。
- 電源プラグをしっかりと差し込みましたか。(不審な点がありましたら、お買いあげの販売店にご相談を)

お願い

- 次のものは使わないでください。→ 弱アルカリ性洗剤・アルカリ性洗剤・粉石けん・みがき塗装面を傷めたり、プラスチック部分の傷付き、割れの原因になります。
弱アルカリ性洗剤・アルカリ性洗剤・粉石けん・みがき粉・熱湯(プラスチック部品の耐熱温度: 約60)・たわし・ナイロンたわし・シンナー・ベンジン・アルコール

(中性洗剤も原液で使ったり拭き取りが不十分だと、プラスチック部分が割れることがあります)
化学ぞうきんは、その注意書に従って使用ください。

- 食用油が付いたらすぐに拭きとってください。プラスチックが割れることがあります。

年に1度程度お手入れするところ

蒸発皿(背面)

冷蔵庫を移動させるときなどにはずして洗う。

⚠ 注意

圧縮機は高温になるので、直接触れない。

- はずしかた 水がこぼれないように手前に引く。
- 取り付けかた 蒸発皿のツメを冷蔵庫背面の奥のツメ台にのせ、突起を左右の穴に取り付ける。

蒸発皿の突起をすき間がないように奥まで押し込んでください。



蒸発皿のツメを確実にこのツメ台に乗せてください。

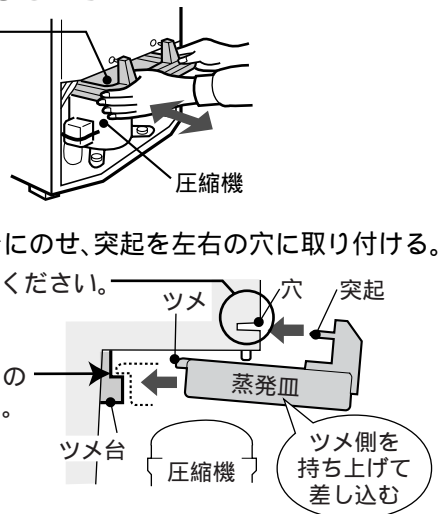

ご注意

- 取り付けないと水が漏れます。
- 取付けが不十分だと異常音の原因になります。
- 汚れると水が蒸発しにくくなります。

背面・壁や床 空気の対流でほこりがたまります。

庫内灯の交換

⚠ 警告

必ず電源プラグを抜いてから。

- 庫内灯は、指定の定格のものを使う。
- 庫内灯は、確実にねじ込んでください。

庫内灯の種類(定格)
ガラス球形式 T20
口金: E-12/110 V・10 W

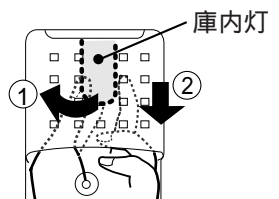

故障かな？

次のことを調べた後、お買いあげの販売店または、お客様ご相談窓口へお問い合わせください。

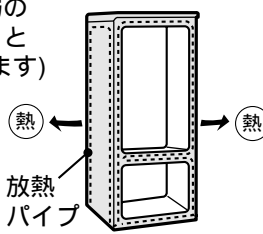
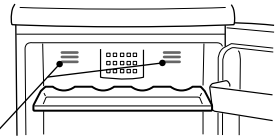
<p>電源を入れても運転を開始しない</p>	<ul style="list-style-type: none"> ● 周囲温度が低い(約5℃)ときや冷蔵室温度調節が弱のときは、電源を入れてもすぐには運転を始めないことがあります。(遅くとも約60分後には運転を始めます)このとき、冷蔵室の奥壁が少し暖かくなりますが、異常ではありません。 
<p>冷蔵庫の前面・側面が熱くなる (とくに使いはじめや夏期)</p>	<ul style="list-style-type: none"> ● 異常ではありません。放熱パイプをうめ込み、露付き防止と放熱をしているためです。食品の保存にも影響ありません。
<p>気になる音がする</p> <div style="border: 1px solid black; padding: 5px; width: fit-content;"> <p>次の音は異常ではありません</p> </div>	<p>次のことを確認してください。</p> <ul style="list-style-type: none"> ● 壁に当たっている。 ● 据え付けが悪くがたつく。 ● 床がしっかりしていない。 ● 周囲に物が落ちている。 ● 蒸発皿がはずれている <hr/> <ul style="list-style-type: none"> ● 運転音(圧縮機の声)が大きい。 <ul style="list-style-type: none"> ▶ 運転開始時は音が大きくなります。(キーン、シャリシャリなど) ● ドア開閉時。 <ul style="list-style-type: none"> ▶ ファンを止めるため、動作音があります。(ヒューン、ブーンなど) ● 冷媒が流れる音。▶ ときどき大きな音があります。(ポコポコ、ジュッ、ピチピチ、カチカチ、ブーブーなど) ● ときどきバキッ・ポコッという音。 <ul style="list-style-type: none"> ▶ 冷却運転により、庫内が収縮・膨張をくり返すためです。
<p>よく冷えない</p>	<ul style="list-style-type: none"> ● ドアをひんばんに開閉したり、半ドアになっている。 ● 日光があたったり近くに熱源がある。 ● 冷蔵庫の周囲をふさいでいる。 ● 熱いものを入れたり、食品を詰めすぎている。 ● 温度調節が「弱」寄り。 ● 温度調節が「強」寄りなのによく冷えない。 5 ページ ● 夏場の暑い時期ではありませんか。 ● 据付け後十分に時間がたっていますか。 ● 冷凍室が冷えないとき。 周囲温度が低いと冷凍室がよく冷えないときがあります。 ▶ 冷凍室温度調節を「強」(冬期)にする。 5 ページ
<p>冷蔵室の食品が凍る</p>	<ul style="list-style-type: none"> ● 冷気吹出口の近くに食品がある。 ▶ 吹出口近くは温度が低くなります。凍ってはいけない食品(豆腐など)は置かないください。 ● 冷蔵室温度調節が「強」寄り。 冷気吹出口 ▶ 通常位置にする。 ● 周囲温度が低い。 ▶ 冷蔵室温度調節を「弱」寄りにし、冷凍室温度調節を「強」(冬期)にする。 5 以下のときは、それでも凍ることがあります。 5 ページ 
<p>庫内に露や霜が付く</p>	<ul style="list-style-type: none"> ● 湿度が高い、ドア開閉が多い。 ▶ 露は乾いた布、霜は湿った布で拭き取ってください。 ● ドアパッキンが傷んでいる。 ● 水気が多い食品をラップなしで入れた。
<p>冷蔵庫の外側に露が付く</p>	<ul style="list-style-type: none"> ● 湿度の高いときにまれに起こります。乾いた布で拭きとってください。
<p>床に水があふれる</p>	<ul style="list-style-type: none"> ● 蒸発皿が正しく取り付けられていない。 1・8 ページ
<p>ドアを閉めると他のドアが開く</p>	<ul style="list-style-type: none"> ● ドアを閉めたときの風圧によるものです。

保証とアフターサービス

修理を依頼される時は 出張修理

- 1 「故障かな？」(9ページ)を調べてください。
- 2 それでも異常があるときは使用をやめて、必ず電源プラグを抜いてください。

3 お買いあげの販売店に次のことをお知らせください。

- 品名:冷凍冷蔵庫 ●形名:(保証書に記載の形名)
- お買いあげ日(年月日) ●故障の状態(具体的に)
- ご住所(付近の目印も合わせてお知らせください)
- お名前 ●電話番号 ●ご訪問希望日

保証書(別添)

- 保証書は「お買いあげ日・販売店名」などの記入をお確かめのうえ、販売店から受け取ってください。保証書は、内容をよくお読みの後、大切に保存してください。
- 保証期間...お買いあげの日から1年間です。ただし、次の部品のみ5年間です。

- 放熱器(凝縮器) ●圧縮機 ●毛细管 ●冷却器
- 配管 ●冷気循環用ファンモータおよびファン

保証期間中でも有料になることがありますので、保証書をよくお読みください。なお、食品の補償など製品の修理以外の保証はいたしかねます。

- 本品は家庭用冷蔵庫です。食品以外のものを入れたことによる製品の故障、入れた物品の補償はいたしかねます。

補修性能部品の保有期間

- 当社は冷凍冷蔵庫の補修性能部品を製造打切後、9年保有しています。
- 補修性能部品とは、その製品の機能を維持するために必要な部品です。

保証期間中

- 修理に際しましては保証書をご提示ください。保証書の規定に従って販売店が修理させていただきます。

保証期間が過ぎているときは

修理すれば使用できる場合には、ご希望により有料で修理させていただきます。

修理料金のしくみ

修理料金は、技術料・部品代・出張料などで構成されています。

技術料	故障した製品を正常に修復するための料金です。
部品代	修理に使用した部品代金です。
出張料	製品のある場所へ技術者を派遣する場合の料金です。

廃棄時にご注意

2001年4月施行の家電リサイクル法では、お客様がご使用済みの電気冷蔵庫を廃棄される場合は、収集・運搬料金と再商品化等料金をお支払いいただき、対象品を販売店や市町村へ適正に引き渡すことが求められています。

便利メモ

お客様へ・・・
お買いあげ日・販売店名を記入されると便利です。

お買いあげ日	販売店名
年 月 日	電話() -

愛情点検



長期ご使用の場合は冷蔵庫の点検を！
こんな症状はありませんか？

- 電源コードやプラグが異常に熱くなる。
- 電源コードに深いキズや変形がある。
- さわるとビリビリ電気を感じる。
- コゲ臭いにおいがしたり、運転中に異常な音や振動がする。
- その他の異常や故障がある。
(ドアの開閉が異常に重い。など)

故障や事故の防止のため、使用を中止し電源プラグをコンセントから抜き、必ず販売店にご依頼ください。なお、点検・修理に要する費用は販売店に、ご相談ください。

- 左記症状がなくても、お買いあげ後5年程度たちましたら、安全のためや能力低下を防ぐため、点検をおすすめします。点検費用については販売店にご相談ください。

別売品

	型番	希望小売価格 (2004年11月現在)	参照 (ページ)
アース線(長さ約2.9m)	210 536 0132	420円(税抜価格 400円)	4
転倒防止用ベルト	019SF47	1,050円(税抜価格 1,000円)	4
冷蔵庫用温度計	201 377 0002	903円(税抜価格 860円)	12

お求めはお買いあげの販売店へ。
型番・希望小売価格は変わることがあります。
お買いあげの販売店でお確かめください。

お客様ご相談窓口のご案内

修理・お取扱い・お手入れについての「ご相談」ならびに「ご依頼」は、お買いあげの販売店へご連絡ください。

転居や贈答品などで、保証書記載の販売店にご相談できない場合は、下記窓口にご相談ください。

- 製品の故障や部品のご購入に関するご相談は..... **シャープ修理相談センター** へ
- 製品のお取扱い方法、その他ご不明な点は..... **シャープお客様相談センター** へ

シャープ修理相談センター

- 修理相談センター（沖縄・奄美地区を除く）

■受付時間 *月曜～土曜：午前9時～午後6時 *日曜・祝日：午前10時～午後5時（年末年始を除く）



0570-02-4649

当ダイヤルは、全国どこからでも一律料金でご利用いただけます。
呼出音の前に、NTTより通話料金の目安をお知らせいたします。

（注）携帯電話・PHSからは、下記電話におかけください。

		東日本地区	西日本地区
●携帯電話 / PHSでのご利用は.....	(一般電話)	043-299-3863	06-6792-5511
●FAXを送信される場合は.....	(FAX)	043-299-3865	06-6792-3221

●沖縄・奄美地区については、下表の「那覇サービスセンター」にご連絡ください。

- ◎「持込修理」および「部品購入」のご相談は、上記「修理相談センター」のほか、下記地区別窓口にて承っております。

■受付時間 *月曜～土曜：午前9時～午後5時30分（祝日など弊社休日を除く）

〔ただし、沖縄・奄美地区〕は... *月曜～金曜：午前9時～午後5時30分（祝日など弊社休日を除く）

担当地区	拠点名	電話番号	郵便番号	所在地
北海道地区	札幌 サービスセンター	011-641-4685	〒063-0801	札幌市西区二十四軒1条7-3-17
東北地区	仙台 サービスセンター	022-288-9142	〒984-0002	仙台市若林区御町東3-1-27
関東地区	さいたま サービスセンター	048-666-7987	〒331-0812	さいたま市北区宮原町2-107-2
	宇都宮 サービスセンター	028-637-1179	〒320-0833	宇都宮市不動町4-2-41
	東京 テクニカルセンター	03-5692-7765	〒114-0013	東京都北区東田端2-13-17
	多摩 サービスセンター	042-586-6059	〒191-0003	日野市日野台5-5-4
	千葉 サービスセンター	047-368-4766	〒270-2231	松戸市稔台295-1
	横浜 テクニカルセンター	045-753-4647	〒235-0036	横浜市磯子区中原1-2-23
東海地区	静岡 サービスセンター	0543-44-5781	〒424-0067	静岡市清水水鳥坂1170-1
	名古屋 サービスセンター	052-332-2623	〒454-8721	名古屋市中川区山王3-5-5
北陸地区	金沢 サービスセンター	076-249-2434	〒921-8801	石川郡野々市町御経塚4-103
近畿地区	京都 サービスセンター	075-672-2378	〒601-8102	京都市南区上鳥羽菅田町48
	大阪 テクニカルセンター	06-6794-5611	〒547-8510	大阪市平野区加美南3-7-19
中国地区	阪神 サービスセンター	06-6422-0455	〒661-0981	兵庫県尼崎市猪名寺3-2-10
	広島 サービスセンター	082-874-8149	〒731-0113	広島市安佐南区西原2-13-4
四国地区	高松 サービスセンター	087-823-4901	〒760-0065	高松市朝日町6-2-8
九州地区	福岡 サービスセンター	092-572-4652	〒816-0081	福岡市博多区并相田2-12-1
沖縄・奄美地区	那覇 サービスセンター	098-861-0866	〒900-0002	那覇市曙2-10-1

シャープお客様相談センター

■受付時間 *月曜～土曜：午前9時～午後6時 *日曜・祝日：午前10時～午後5時（年末年始を除く）

東日本相談室	TEL 043-297-4649	FAX 043-299-8280	〒261-8520 千葉県千葉市美浜区中瀬1-9-2
西日本相談室	TEL 06-6621-4649	FAX 06-6792-5993	〒581-8585 大阪府八尾市北亀井町3-1-72

●所在地・電話番号などについては変更になることがありますので、その節はご容赦願います。(0410)

こんなときは

移動/運搬するとき

△警告 冷蔵庫本体の冷却回路(配管)を傷付けない。

△注意 重いので2人以上でしっかり持つ。

(無理な移動は床を傷付けます)
移動の前に食品を出し電源プラグを抜き、
製氷皿の水や水・蒸発皿の水を捨てる。

- 周波数の切り換えは不要です。(50/60Hz共用)
- 国内専用です。
- 横積みをしてください。
機械部(圧縮機など)の故障で冷えなくなることがあります。

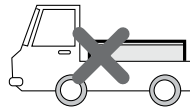

長期間使わない

- 1 電源プラグを抜く。
- 2 庫内を清掃し、2~3日ドアを開け乾燥させる。
(においやカビを抑えるため)

お願い
●冷蔵庫を屋外で保管
しないでください。

停電

食品の追加保存、ドアの
開閉をひかえてください。

仕様

機種名	SJ-14J		消費電力量	冷蔵庫ドア内側の品質表示銘板に表示
電源	定格電圧	100V	外形寸法(幅×奥行×高さ)	480×590×1140(mm)
	定格周波数	50・60Hz共用	質量(重量)	35 kg
電動機の定格消費電力	70/72W		定格 全内容積	135 L
電熱装置の定格消費電力	140W		内容積 冷凍室/冷蔵庫	45 L / 90 L

付属品

< 冷凍室 >		< 冷蔵室 >		< その他・印刷物 >
冷凍ケース(大).....1	製氷皿.....1	トレイ.....2	小物ポケット.....1	蒸発皿.....1
冷凍ケース(小).....1		フリーケース.....1	ボトルポケット.....1	取扱説明書.....1
				保証書.....1

冷凍室の性能 (JIS C9607の規定による)

記号	*** (フォアスター)	霜取り操作は不要です
冷凍負荷温度(食品温度)	-18 以下	冷蔵庫内の霜は定期的に解かされ、蒸発皿にたまり、圧縮機などの熱で蒸発します。
市販冷凍食品の貯蔵期間の目安 (食品の種類・店頭での保存状態・冷蔵庫の使用条件などで異なる)	約3ヵ月	

庫内(食品)温度を計るには

冷蔵庫用温度計(別売品 **10ページ**)をご利用ください。(冷凍室も計れます)

- 一般の温度計と異なり、ドア開閉や冷気の温度の影響を受けにくいので、食品温度に近い温度を示すことが可能です。
- 一般のアルコール温度計で計る場合は、冷蔵室中段の棚の中央に約100mLの水を入れた容器を置き、感温部を水中に浸しておきます。

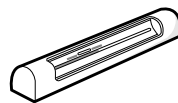

冷蔵庫用温度計

別売品の型番・希望小売価格は変わることがあります。お買いあげの販売店でお確かめください。

●製品についてのお問い合わせは...	東日本相談室 TEL 043-297-4649 FAX 043-299-8280
シャープお客様相談センター	西日本相談室 TEL 06-6621-4649 FAX 06-6792-5993
《受付時間》月曜～土曜：午前9時～午後6時 日曜・祝日：午前10時～午後5時(年末年始を除く)	
●修理のご相談は...	11ページ記載の「お客様ご相談窓口のご案内」をご参照ください。
●シャープホームページ	http://www.sharp.co.jp/

みんなで家電リサイクル、つくるう循環型社会

- 再資源化のため、おもなプラスチック部品には材料名を表示しています。

シャープ株式会社

本社 〒545-8522 大阪市阿倍野区長池町2番22号
電化システム事業本部 〒581-8585 大阪府八尾市北電井町3丁目1番72号

Printed in China
TINSJA884CBRZ 04LE (CN) ①