

冷凍冷蔵庫 **家庭用**

取扱説明書

形名

エス ジェイ エフ ディー

SJ-F462D



プラズマクラスター 冷蔵庫

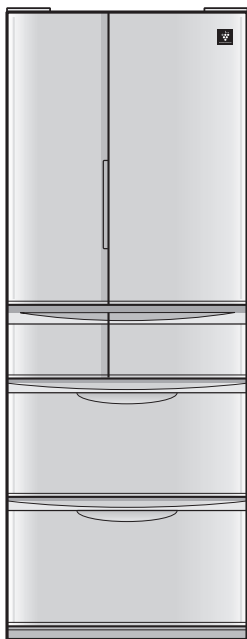

プラズマクラスターロゴおよび
プラズマクラスター、Plasmacluster は、
シャープ株式会社の登録商標です。

お買いあげいただき、まことにありがとうございました。
この取扱説明書をよくお読みのうえ、正しくお使いください。

ご使用前に「安全上のご注意」を必ずお読みください。
お読みになった後は、いつでも見ることが出来る所に必ず保存してください。

製品登録の
お願い



COCORO MEMBERS

オンラインでの各種サポートサービスをご利用いただくために、
シャープの会員サービス (COCORO MEMBERS) でご愛用
製品の登録をお願いいたします。(登録無料)

<https://iclub.sharp.co.jp/m/>

スマートフォンは
こちらから



ご質問の多い
項目やとくに
ご確認いた
きたい項目で
す。

生産管理用コード



もくじ

ページ

はじめに



こんな冷蔵庫です
使いはじめによくあるご質問
安全上のご注意
設置と使いはじめ
温度調節
• 温度微調節
各部のなまえ
• ドア閉め忘れ防止ブザー
• オートクローズドア

2

3

4

6

7

8

各機能を使う



食品を入れる
節電する(節電25)
プラズマクラスター
冷凍モードを切り替える
(おいそぎ冷凍・新鮮冷凍)
自動製氷
製氷のしくみ
製氷する・製氷を止める
製氷モードを切り替える

10

12

12

13

15

16

17

お手入れ



製氷皿清掃
お手入れ
庫内部品のお手入れ

18

19

20

必要なとき



引っ越すとき(移動・運搬)
こんなときは
• 結露防止ヒーター「弱」
• 製氷皿を空にする
• 長期間使わない
• 停電
保証とアフターサービス
仕様
• 別売品

22

23

24

25



困ったときの
おたすけガイド

本書の
後ろ側から
ご覧ください

チェック!

こんな冷蔵庫です

ページの数字は、主な説明のあるページを示しています。

プラズマクラスター

庫内を清潔に保ちます。

- プラズマクラスターイオンを放出し、冷蔵室内の浮遊菌※1を除菌。



- ※1 ● 試験依頼先:(一財)石川県予防医学協会
 ● 試験方法:エアサンプラー法(1000Lのボックス内で生菌数を測定)
 ● 試験対象:浮遊した1種類の菌
 ● 除菌方法:プラズマクラスターイオンの放出
 ● 対象場所:冷蔵室内
 ● 試験結果:約73分で除去率99%

実使用空間での実証結果ではありません。
 使用環境(庫内の食品の量・置き場所など)により、
 プラズマクラスターイオン効果が異なることがあります。
 また、食中毒などの予防を保証するものではありません。

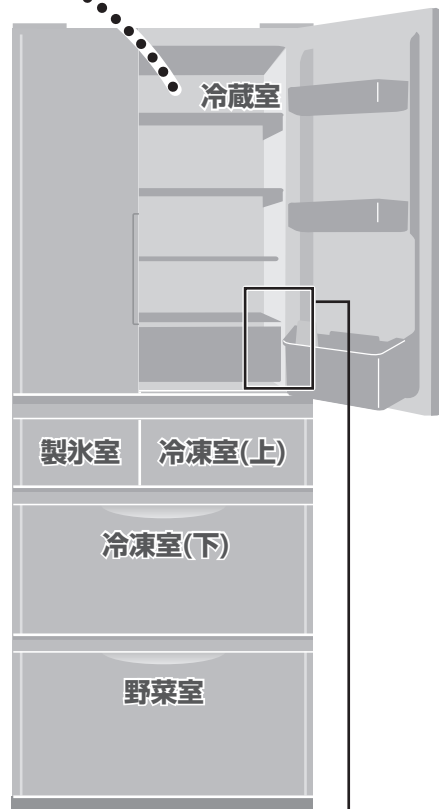

操作パネル

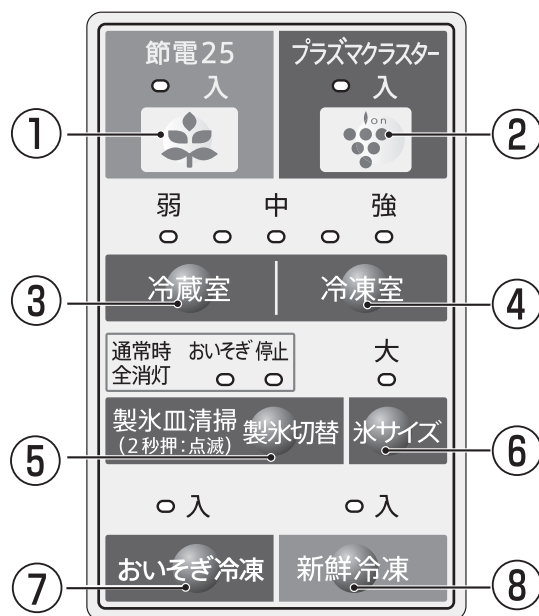

(ランプ色：黄緑)

① 節電25

12ページ

冷蔵庫の使用状況に合わせて節電度合いを自動で切り替えます。
 ※当機能の数字は、省エネを実現させるため採用している技術の数を示しています。

② プラズマクラスター (冷蔵室)

12ページ

冷蔵室のプラズマクラスター運転をします。

③ 冷蔵室の温度調節

7ページ

冷蔵室/冷凍室(下)の温度調節をします。

④ 冷凍室(下)の温度調節

7ページ

⑤ 製氷モード切替

16,17ページ

通常製氷(全消灯)…氷を作ります。
 おいそぎ製氷…氷を速く作ります。
 停止……………製氷を停止します。
 ●長押しする(2秒以上押す)と製氷皿清掃をします。

⑥ 氷サイズ

17ページ

各モードで大きな氷を作ります。

⑦ おいそぎ冷凍

13ページ

おいしさを逃さないよう、すばやく冷凍します。

⑧ 新鮮冷凍

14ページ

より低温で保存し、鮮度やうまみ成分を守ります。

使いはじめに よくあるご質問

より詳しい情報はWebで!



http://www.sharp.co.jp/support/refrigerator/doc/point_use.html

Q 庫内がなかなか冷えない

A ご購入後、電源を入れてから庫内が冷えるまでには下記の時間がかかります。

おたすけガイド 3

通常	約2~3時間
夏場など暑いとき	約10時間以上

できるだけドアは開けずにお待ちください。また、食品は庫内が冷えてから入れてください。(冷やすためにさらに時間がかかり、食品も傷んでしまいます)

Q 氷ができない

A 設置直後に給水して、最初の氷ができるまで、下記の時間がかかります。(周囲温度や選択している製氷モードなどによって変動します)

おたすけガイド 5

通常	約6~8時間
夏場など暑いとき	約24時間以上

庫内が十分に冷えてから、氷を作りはじめるためです。また、節電25を設定している場合は、通常よりさらに時間がかかります。

Q 左右のドアがずれて見える

A 床の状態や食品の重みなどによって、設置後4~5日すると、片側のドアが下がることがあります。下がっている方の調節脚を回して調節してください。調節脚の軸が見える範囲で回しても直らないときは、丈夫な板(厚み2~3mmを目安に)を敷いてください。

左ドアが下がっているとき
左側の調節脚を回して下げる。
右ドアが下がっているとき
右側の調節脚を回して下げる。

- ① ベースカバーをはずす。(6ページ)
- ② 野菜室のドアを引き出す。
- ③ 調節脚を回す。マイナスドライバーなどを使うと、簡単に軸を回すことができます。



Q 氷の量が増えない

A 氷ができたら手前に寄せてください。

氷ができたら
手前に寄せて!

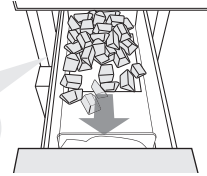

氷が奥側にたまると検知レバーが満氷と検知し、貯氷量が少ない状態でも製氷を停止することがあります。(15ページ)
手前に寄せると、より多くの氷をつくることができます。
また、貯氷ケースに氷以外のものを入れないでください。

Q 庫内に霜が付く

A 次のとき、霜が付くことがあります。霜は湿った布で拭き、使いかたを改善してください。(おたすけガイド 2)

- 水気が多い食品をラップせずに保存している。
- ドアに食品などが挟まって半ドアになっている。
- 長時間ドアを開けたまま閉め忘れたことがある。
- ドアをひんばんに開ける。
- 冷凍ケースの奥に食品や氷が落ちている。

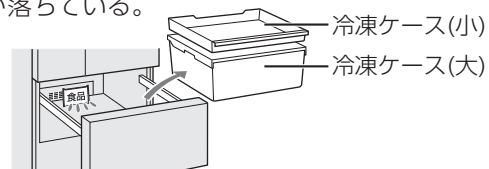

Q ドアを開けると、他方も少し開く

A 冷蔵室ドア間は、磁石の入ったドアパッキンで密閉されているため、開けたドアに影響されて、他方のドアも少し開くことがあります。自然に閉まります。

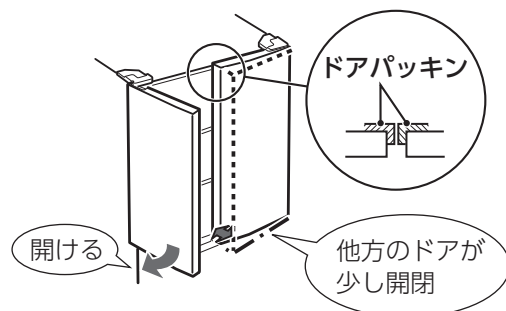

安全上のご注意

人への危害、財産への損害を防ぐため、お守りいただくことを説明しています。

■誤った使いかたで生じる内容を次のように区分して説明しています。

警告 「死亡または重傷を負うおそれがある」内容。



注意 「軽傷を負う、または財産に損害を受けるおそれがある」内容。

■お守りいただく内容の種類を次の図記号で説明しています。

 してはいけないこと。

 しなければならないこと。

設置時は 6 ページ

-  ●屋外や軒下など、水がかかる所に設置しない
(絶縁が悪くなり、感電・火災の原因)
-  ●周囲にすき間をあける
(冷媒が漏れると滞留し、発火・爆発の原因)
- 水平で丈夫な所へ (不安定な場所は、ドアの開閉などで冷蔵庫が倒れる原因)
- 地震にそなえて転倒防止処置をする
(冷蔵庫が倒れるとけがの原因)

丈夫な壁や柱に固定

転倒防止用ベルト
(別売品 25 ページ)

-  ●湿気の多い所・水気のある所で使うときは、アース・漏電しゃ断器を取り付ける
(漏電時の感電・故障防止)

アース線接続

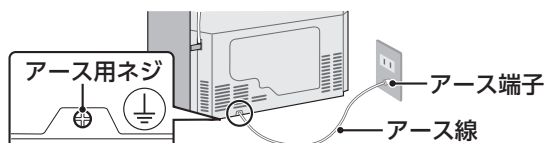

- アース線(銅線直径1.6mm)は、お買いあげの販売店などでお買い求めください。
- アース端子がないとき、漏電しゃ断器の取り付けは、お買いあげの販売店、または電気工事店にご依頼ください。
- ガス管(爆発の危険がある)や水道管には接続しないでください。



警告

火災や漏電、感電、大けがを防ぐ

電源や電源プラグ・コードは



- コードを持ってプラグを抜かない
- 冷蔵庫でプラグを壁などに押し付けない
- ぬれた手でプラグを触らない
- 傷んだプラグやコード、差し込みがゆるいコンセントは使わない
- コードを束ねない・傷付けない
(感電・過熱・ショート・発火の原因)

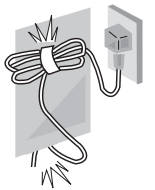

- 交流100V・定格15A以上のコンセントを、単独で使う
(延長コードの使用・タコ足配線は過熱・発火の原因)

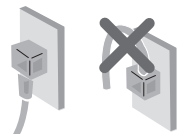

- コードを下向きにし、プラグを根元まで確実に差し込む
- 定期的にプラグに付いたほこりを、乾いた布で拭き取る
(感電・漏電・火災の防止)



プラグを抜く

- お手入れ時はプラグを抜く
- 長期間使用しないときはプラグを抜く
(感電・漏電・火災の防止)

廃棄時は



- 廃棄まで保管するとき、幼児が閉じ込められるおそれがある場合は、ドアパッキンはずす

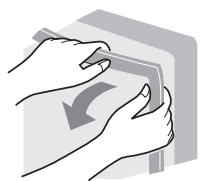

- 廃棄時は販売店や市町村に引き渡す
(放置すると冷媒漏れによる発火・爆発の原因)

必ず
お守りください。

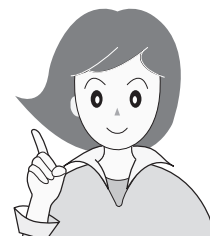

注意

けがを防ぎ、
家財などを守る

ご使用時は



●冷蔵庫の上に物をのせない
(けがの原因。また容器の水がこぼれると、感電・火災の原因)

●冷蔵庫にのらない、
ぶら下がらない

●自動製氷機の機械部
(貯氷ケース上方)に
手を触れない
(けがの原因)



●本体や庫内に水をかけない
(漏電・感電の原因)

●引火しやすい物を入れない

●可燃性スプレーを
近くで使わない
(引火・爆発の原因)



●脱臭器などの電気製品を入れない

●冷却回路(側面・背面・上面)を傷
付け
ない
(冷媒が漏れると発火・爆発の原因)

冷却回路を傷付けたときは、**火気を
避け窓を開けて換気**し、販売店に
ご相談ください。

●学術試料・薬品を入れない

(変質のおそれ)

温度管理の難しいものは保存できません。薬品によっては、冷却回路腐食による冷媒漏れの原因となり、発火・爆発のおそれあり。

●改造しない

修理技術者以外は、
分解・修理しない

(火災・感電・けがの原因)



●都市ガスなどが漏れたら窓を開け
換気する

(コンセントに触れると引火・爆発の原因)

●異常や故障時は、プラグを抜き、
使用を中止する

(火災・感電・けがの防止)

ご使用時は



●食品を棚類からはみ出させない

●ドアポケットの底まで入らない食品(ボトル類
など)は入れない(無理に入れない)
(食品が落下すると、けがの原因)

●ビン・缶を冷凍しない

(中身凍結により破裂したり、周辺部品が破損する
と、けがの原因)

冷蔵室の冷氣吹出口付近でも凍ることがあります。

●冷凍室内の部品・食品・容器
(とくに金属製)にぬれた手や
体の一部で触れない

(触れると離れなくなり、凍傷・
けがの原因)



●異臭がしたり、変質した食品は食べない
(食中毒や病気の原因)

●冷蔵庫の下に手や足を入れない

(発熱部で火傷、部品に触れてけがのおそれあり)

ドアを開閉するときは



●ドアを強く開閉しない

(引き出し式ドアのはずれや棚の食品の落下で、
けがの原因)

●他の人が冷蔵庫に触れているときは、ドアを
開閉しない

●下の引き出し式ドアで足を
はさまない

(指をはさむなどのけがの原因)

●頭をぶつけない

とくにお子様に注意。



●引き出し式ドアの開閉は

取っ手を持つ

(ドアの上面を持つと指を
はさむなどのけがの原因)

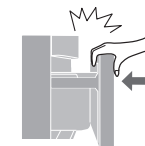

移動・運搬時は (22 ページ)



●傷付きやすい床では、移動用車輪を使わない
(床が傷付く原因)あらかじめ毛布などを敷く。



●移動用取っ手を持って運ぶ

(持ちかたが悪いと手がすべり、けがの原因)

設置と 使いはじめ



警告



冷蔵庫の上に物をのせない

【物が落下し、けがの原因】

運転開始までの手順

1

設置場所を確認する

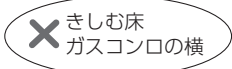
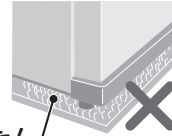
- 水平で丈夫な所
- 熱気・湿気の少ない所  きしむ床
ガスコンロの横
- 直射日光の当たらない所
(冷却力低下やプラスチック変色の原因)
- テレビ・ラジオ・電話機・インターホンから離れた所(音声・映像の乱れの原因)
- じゅうたん・たたみ・フローリング・塩化ビニール製床材などには丈夫な板を敷く。
(熱で変形・変色することがあるため)
- 冷蔵庫の脚が沈みやすい床材には、床保護プレートをご利用ください。
(別売品 [25 ページ](#))  じゅうたん

放熱スペースをあける

図は必要最小設置寸法です。
(消費電力量測定時の寸法とは異なります)

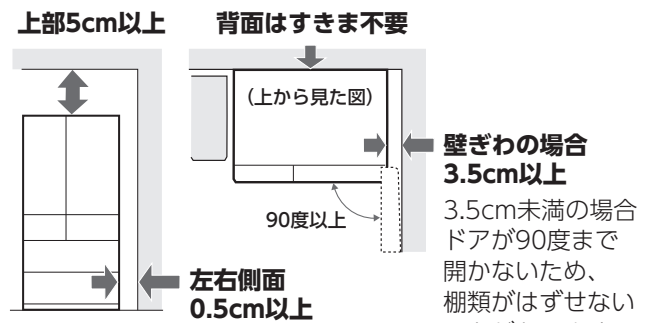

2

水平に調整・固定する(振動による騒音防止のため)

- ① ベースカバーをはずす。
- ② 左右の調節脚を床に付くまで回す。
水平になるように調節する。
● 回しにくいときは、マイナスドライバーを
使って回せます。 [3 ページ](#)
- ③ ベースカバーの突起(左右)を
本体の穴(左右)に差し込む。

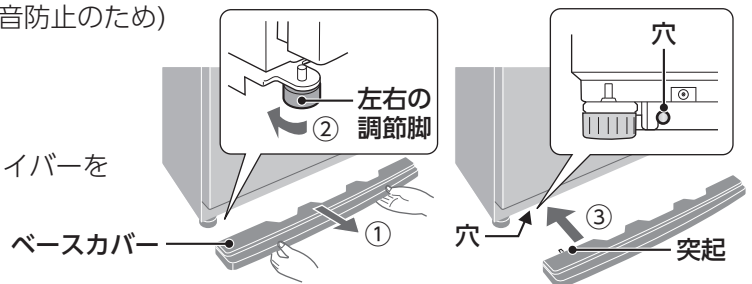

3

庫内を清掃する

かたくしぼった、ぬれぶきんで拭く。最後から拭きをし、水分を取り除く。

4

電源プラグを差し込む

(交流100V・定格15A以上のコンセントを単独で使う)

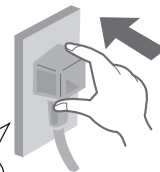

「使いはじめによくあるご質問」も
ご覧ください。

[3 ページ](#)

5

庫内が冷えたら食品を入れる [10 ページ](#)

コードを
下向きに。

ご注意

- ドアを開けたまま電源を入れると電子音が鳴りますが、閉めると止まります。
- はじめは大きい運転音がしますが、異常ではありません。冷えるにしたがい、おさまります。
- 使いはじめにプラスチックからにおいがする場合があります。念のため、においがこもらないように、部屋の風通しをよくしてください。においはしだいに消えます。
- 冷蔵庫の上に物をのせたりしない。放熱部のため冷えが悪くなったり、熱で物が変質することがあります。
- 放熱による空気の流れて、周囲の壁が汚れ、変色することがあります。
- 下水管や浄化槽から発生する硫化ガスの影響で冷蔵庫の配管が腐食することがあります。
温泉地域、工業地域周辺も同じです。(これによる故障は保証の対象外となります。)



温度調節

ご購入時は「中」に設定されています。
ふだんは「中」でお使いください。

冷蔵室、冷凍室(下)を調節します

例 冷蔵室の場合
(冷凍室の場合は冷凍室ボタンで設定、ランプは共通)

1



●現在の設定位置が点灯します。

お好みの位置に合わせる

2

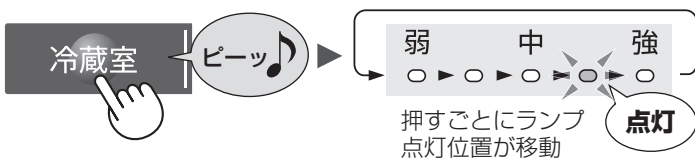

5秒後

設定完了

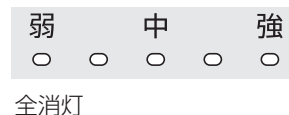

温度の目安

	弱	中	強
冷蔵室	「中」より約3~4℃高め	約2~5℃	「中」より約2~3℃低め
冷凍室(下)	「中」より約3℃高め	約-20℃ ~-18℃	「中」より約3℃低め

周囲温度30℃で、食品を入れずにドアを閉じ、温度が安定したときの庫内の中央下寄りの温度。

お知らせ

●チルドケース・野菜室の温度は冷蔵室の温度調節に合わせて、製氷室・冷凍室(上)の温度は、冷凍室(下)の温度調節に合わせて変動します。

●冷蔵室／冷凍室(下)の温度を微調節する(17段階)

例 冷蔵室の場合
(冷凍室の場合は冷凍室ボタンで設定、ランプは共通)

「冷蔵室」ボタン①を押しながら「おいそぎ冷凍」ボタン②を押し、そのまま3秒以上押す(最初にピーッと鳴るが、押し続ける)点灯位置が「中」に戻ります。

3秒

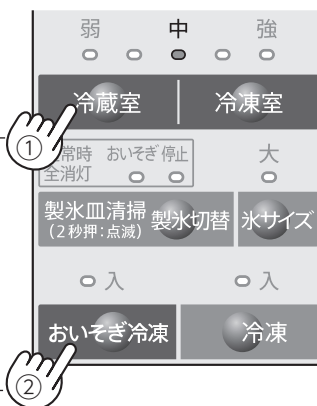

「冷蔵室」ボタンでお好みの位置に合わせる(右表参照)
5秒後ランプ消灯(設定完了)

○ 消灯 ○ 点灯 ● 点滅

調節位置	弱	中	強
1	○	○	○
2	○	○	○
3	○	○	○
4	○	○	○
5	○	○	○
6	○	○	○
7	○	○	○
8	○	○	○
9	○	○	○
10	○	○	○
11	○	○	○
12	○	○	○
13	○	○	○
14	○	○	○
15	○	○	○
16	○	○	○
17	○	○	○

●解除するときには、上記をもう一度おこなう

各部のなまえ

棚・小物ポケットは、お好みの位置に変えられます。

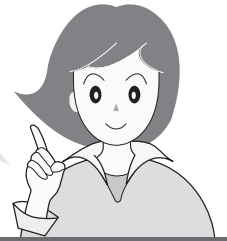

冷蔵室

食品収納スペースの目安 (25ページ) は庫内部品を図のように配置して算出しています。

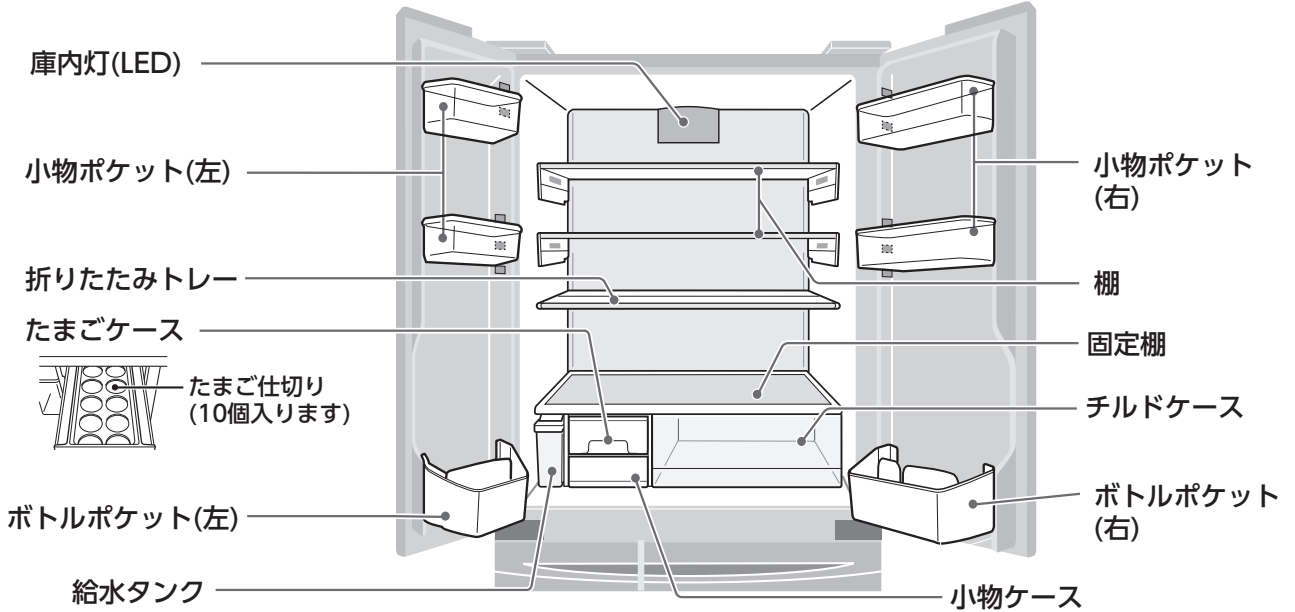

小物ポケット

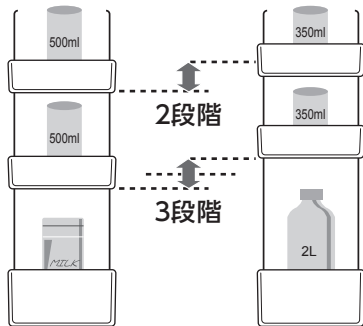

■位置の変えかた

ポケットを持ち上げてはずし、別の突起にはめ込む。

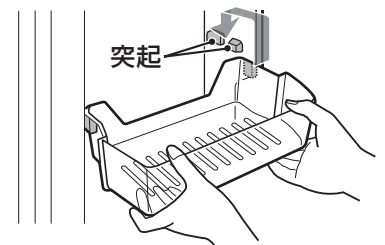

棚

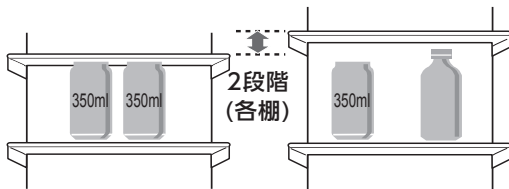

■位置の変えかた

- ① 半分引き出す。(棚の凹みと壁面の突起を合わせる)
- ② 上または下に移動し、押し込む。



折りたたみトレイ

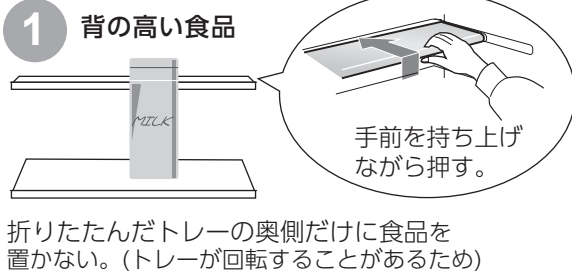

2 大きな食品

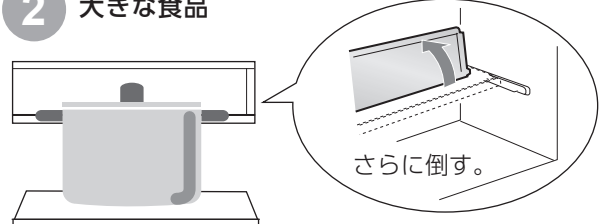



注意



冷凍室にぬれた手で触れない
(とくにお子様に注意)

【凍傷・けがの原因】

製氷室・冷凍室・野菜室

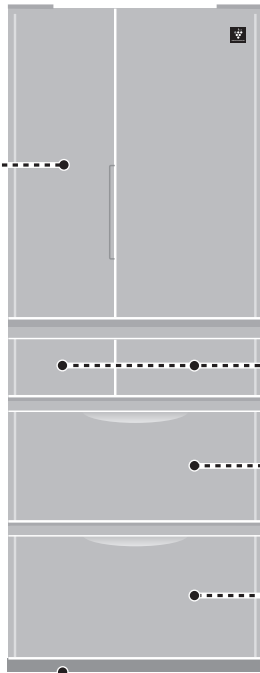

ベースカバー

貯氷ケース

防音シート

氷の落下音を小さくします。
捨てないでください。

シャベル

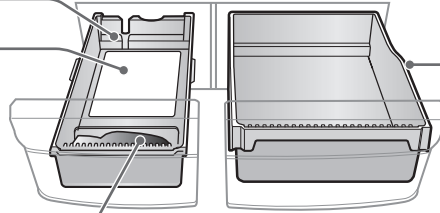

冷凍ケース(上)

冷凍ケース(小)

冷凍ケース(大)

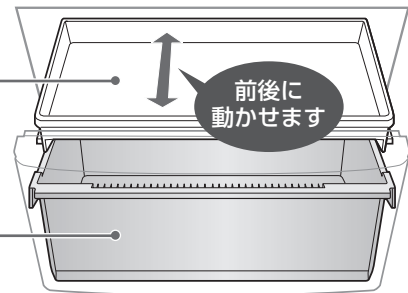

前後に動かせます

小物ケース

野菜ケース

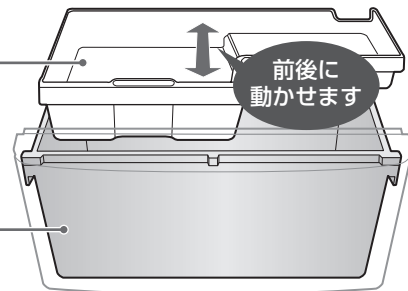

前後に動かせます

ドア閉め忘れ防止ブザー

(冷蔵室・製氷室・冷凍室(下)のみ)

- ドアを開けていると、1分後と2分後にピピッ (各1回)、3分を過ぎるとピピピッ、ピピピッ、… (繰り返し)と鳴り、お知らせします。
- ブザーに合わせて庫内灯が点滅します。
- ドアを閉めると止まります。
- 音量調節・解除はできません。

オートクローズドア

(冷蔵室のみ)

ドアと本体の距離が近づくと、自動でドアが閉まります。

- オートクローズ機構がはたらき、ドアが閉まるときに大きな音があることがありますが、異常ではありません。

食品を入れる

冷蔵庫内はときどき点検し、鮮度が落ちないうちに使いましょう。

庫内の温度と入れる食品例

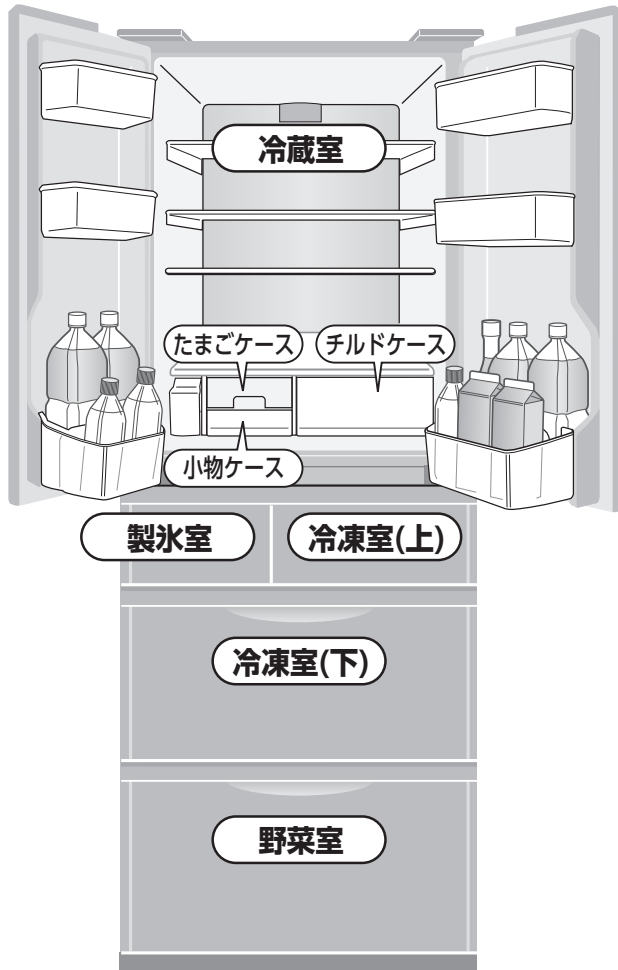

(温度は、周囲温度30℃・温度調節「中」・節電25「切」で、食品を入れずにドアを閉じ、安定したときの目安です。ご使用時は、ドアの開閉などにより変動します。)

場所	温度の目安	
冷蔵室	棚	約 2℃ ～ 約 5℃
	ドアポケット	約 3℃ ～ 約 7℃
	チルドケース 	約 0℃ ～ 約 2℃
	小物ケース	約 0℃ ～ 約 2℃
冷凍室(上)	約 -19℃ ～ 約 -17℃	
冷凍室(下)	約 -20℃ ～ 約 -18℃	
野菜室	約 3℃ ～ 約 8℃	

■ こんなときはラップをしてください。

- 乾燥しやすい野菜や型くずれしやすい野菜。(白菜、ねぎ、レタス、ほうれん草など)
- 野菜が少ないとき。(ケース内が乾燥しやすくなります)
- より長持ちさせたいとき。(より乾燥が防げます)

ご注意

- 吹出口付近に水気の多い食品を入れない。(温度が低くなり、食品が凍ることがあるため)特に缶ビールやノンアルコール・炭酸飲料などは凍ると破裂するおそれあり。



- 食品を庫内で落としたり、投げ入れたりしない。(ケースやポケットのひびや割れの原因)

- 冷凍室
 - ケースに直接水を入れて氷を作らない。(ケースが割れるため)
 - 缶ビール・ノンアルコール・炭酸飲料を入れない。(破裂するおそれがあるため)

- 野菜室
 - 食品はケースに収まるように入れる。(食品が小物ケースを持ち上げると、庫内傷付きの原因)

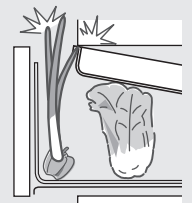

保存食品例



- 上段は長期ストック場所として、未開封のびん・缶類などを
- 卵は、たまごケースへ

- 発酵食品：納豆やみそなど
- 練製品：かまぼこやちくわなど
- 加工品：ハムやソーセージなど
- 生鮮食品：肉類や魚介類などの保存に

- 小びんやバターなど小物の整理・収納に

- よく使う冷凍食品
- お茶や乾物

- 長期保存する冷凍食品
- ホームフリージングした食品
- アイスクリーム
→夏場などの暑いときは、冷凍室(上)ではやわらかくなることがあります。

- 小物ケースには使い残しや小さめ野菜
- 野菜ケースには大きめ野菜やボトル類
中小型を

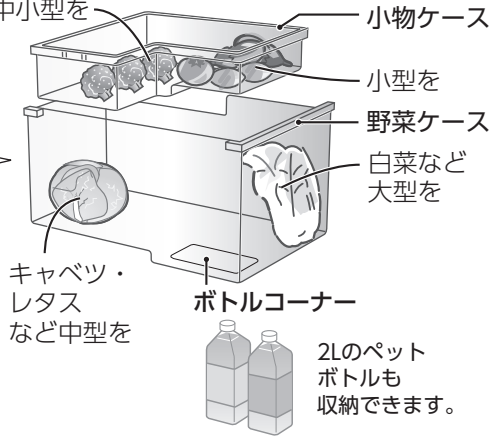

省エネのためのポイント

- ◎直射日光やガスコンロなどの熱源から遠ざけて！
冷蔵庫の周囲温度が高くなると、冷えが悪くなります。
- ◎できるだけすき間をあけて設置する！
すき間が少ないと放熱の効率が悪くなります。
- ◎食品を詰め込みすぎない！
冷気の流れが悪くなるので、庫内を十分に冷やすまで時間がかかります。
- ◎入れる食品はよく冷ましてから！
熱いままでは庫内の温度が上がります。(周りの食品温度も上げてしまいます)
- ◎ドアの開閉はできるだけすばやく！
開けている間は、庫内の温度が上がります。

■ 冷やさなくてよい野菜 ■

- いも ● ごぼう
 - 玉ねぎ ● かぼちゃ など
- ⇒風通しのよい日陰に保存。



■ 冷凍に向かない食品 ■

- マヨネーズ ● かまぼこ ● 寒天菓子
- たまご(錦糸卵や泡立てた卵白なら○)
- 牛乳(ホワイトソースなら○)

節電する (節電25)

ご購入時は、設定されていません。

設定してお使いいただくことをおすすめします。

冷蔵庫の使用状況に合わせて節電します



節電度合いを自動的に切り替え、次の条件※のときに、最大約25%節電します。

- 庫内の温度を少し高めに設定します。
- 長時間ドア開閉がないと製氷を休止し、節電度合いを高めます。ドアを開閉すると、製氷は再開します。

お知らせ

- 冷えがもの足りない、氷ができるのが遅いなどを感じたら解除してください。

	冷凍室(下)	冷蔵室	自動製氷
通常	約-20℃	約2~4℃	—
節電25	約-18℃	約3~5℃	ドア開閉がないと一時的に休止

※周囲温度35℃・温度調節「中」・新鮮冷凍「切」・食品を入れずにドアを閉じ、温度が安定し(上表)、製氷が休止したとき。

節電効果は、使用環境(温度調節・周囲温度・ドア開閉頻度・食品の量など)により変わります。

設定

- 解除するときは、もう一度ボタンを押す (ランプ消灯)

プラズマクラスター

ご購入時は、設定されていません。

設定してお使いいただくことをおすすめします。

プラズマクラスターイオンで庫内を清潔にします

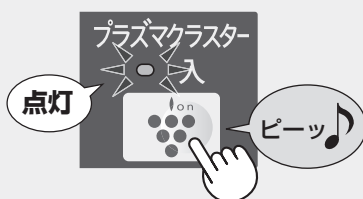

お知らせ

- クリーンな冷気は全室を循環します。
- プラズマクラスターユニットは、交換の必要がありません。また、市販の脱臭剤と併用できます。

- 解除するときは、もう一度ボタンを押す (ランプ消灯)

ナノ低温脱臭触媒がにおいを吸着します

- 冷気の通路にあり、操作、お手入れは不要です。
- 野菜室には直接冷気が出入りしないので、効果は及びません。

設定

冷凍モードを切り替える (1)

ご購入時は、
設定されて
いません。

おいそぎ冷凍

準備

食品のおいしさを逃さないように、すばやく冷凍します。

食品の入れかた
冷凍室(上)に置く。

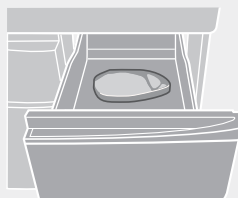

設定

おいそぎ冷凍ボタンを押す。

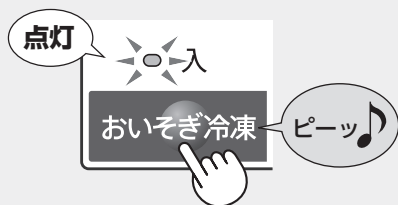

ご注意

- おいそぎ製氷中は、おいそぎ冷凍を設定することはできません。
ランプは点滅後に消灯します。
(おいそぎ製氷を解除するか、終了するのを待って設定してください)

ピピッ
(エラー音)

終了

約1～4時間後に自動終了し、
通常の冷凍に戻ります。
(ランプ消灯)

お知らせ

おいそぎ冷凍の所要時間

- 周囲温度によって変わります。
- 自動霜取り中に設定した場合は、
4時間以上かかることが
あります。
(自動霜取り後に、運転を始める
ため)

解除するとき

もう一度ボタンを押す。

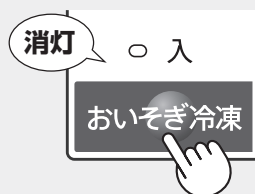

冷凍モードを切り替える (2)

ご購入時は、設定されていません。



新鮮冷凍

より低温で保存し、鮮度やうまみ成分を守ります。冷凍室(下)にはたります。

設定

新鮮冷凍ボタンを押す



お知らせ

- 運転中は、消費電力量が約10~30% 多くなります。
- 約-23℃まで冷やします。
(周囲温度30℃、食品なし、ドア開閉なしのとき。ドア開閉頻度や設置状態などの使用状況によって変動します)
- 自動霜取運転の直前や、ドア開閉後に急冷して、余分な温度上昇を防ぎます。

解除

もう一度、ボタンを押す



上手なホームフリージング術

冷凍室(上)で



1 食品を凍らせる

"おいそぎ冷凍"で凍らせます。

- 新鮮な材料を。
- 大きさ・厚みをそろえて。
- ラップやポリ袋で密封。

食品中のほとんどの水分は-1℃~-5℃の間に凍ります。-5℃までをよりすばやく冷やすことが上手な冷凍のコツです。

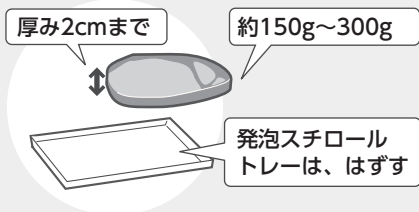

冷凍室(下)で



2 "新鮮冷凍"で保存する

食品が凍結したら、冷凍室(下)に移動。

- 日付けを入れて。
- 保存期間は2カ月を目安に。

冷凍保存でも食品の品質は低下します。



チルドケースで



3 解凍はゆっくりと

- チルドケースでゆっくり解凍を。電子レンジでは、慎重に。とくに生ものは、完全に溶かすとうまみや栄養分が逃げてしまいます。

再冷凍は要注意!

完全に溶けてしまった食品は再び冷凍しない。

味が落ち、衛生面でもよくありません。

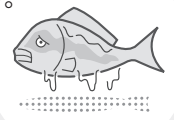

製氷のしくみ

警告

自動製氷機の機械部(貯氷ケース上方)に手を触れない

【けがの原因】

知っておいてください 給水タンクの水を送り、氷を作ります。

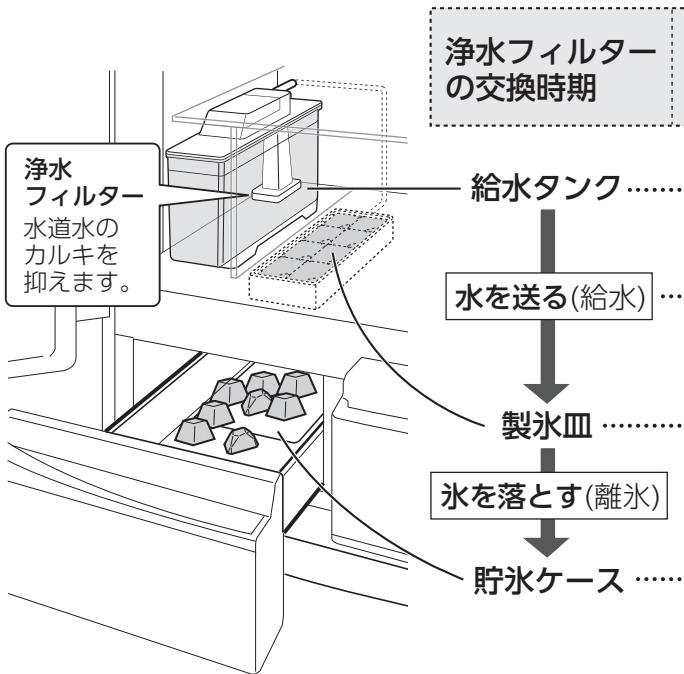

浄水フィルターの交換時期

●庫内のラベルに浄水フィルターの使用開始日を記入できます。3~4年を目安に交換してください。(別売品 **(25 ページ)**)

給水タンク	容量	約1.0L
水を送る(給水)	1回の給水量	約100mL (大サイズの場合は約230mL)
製氷皿	1回にできる氷の個数	約8個 (個数は変わることがあります)
氷を落とす(離氷)	氷の形状	2種類が混ざっています。

使用する水

- 水道水(60℃以下)をおすすめします。
- 一度沸騰させた水・ミネラルウォーター・井戸水・浄水器の水などを使う場合は、給水タンクをこまめにお手入れしてください。(21ページ)
(塩素消毒されていないので、雑菌・カビが繁殖しやすいため)
- 次のものは使わないでください。
(製氷不良や故障の原因)



満水検知について

- 検知レバーが氷の量を調べます。満水時は製氷を停止し、氷が少なくなると製氷を再開します。
- 貯氷ケースにシャベルや食品を入れない。誤った満水検知や検知レバー破損などの原因になり、ケースが引き出せなくなります。

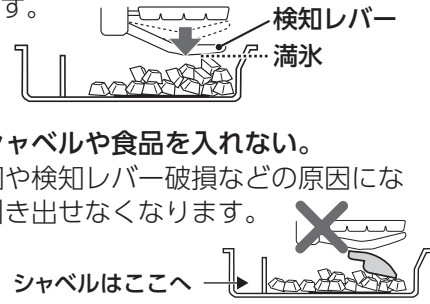

氷の白い部分・浮遊物・白い粉

- 水に含まれるミネラル成分が、凍るときに固まり、白くなることがあります。ミネラル成分は、凍ると一部水に溶けない状態に変化するため、氷が溶けると白い浮遊物が残ったり、貯氷ケースに白い粉が残ることがありますが、害はありません。
- ミネラル成分が多いと発生しやすくなります。(硬度100mg/L以上の水など) 水道水も地域によってミネラル成分の量は異なります。

氷のとがった部分

氷には突起があります。これは製氷皿に設けた水路部分が氷の一部として残ったもので、氷により、鋭くとがった形をしていることがあります。ケガを防ぐため、次のことにご注意ください。

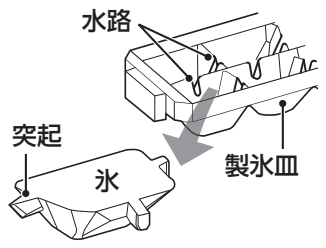

- 氷を取り出すときや、ならすときは、シャベルをご使用ください。
- 口には直接入れないでください。

冷凍モードを切り替える(おいそぎ冷凍・新鮮冷凍) / 製氷のしくみ



自動製氷

製氷する・製氷を止める

通常製氷 (ご購入時の設定)

使いはじめは給水タンクの水洗い(21ページ)と製氷皿清掃(18ページ)をしてください。

1

全消灯を確認する

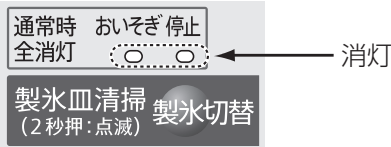

いずれかのランプが点灯しているときは、製氷切替ボタンを押して消灯してください。

2

給水タンクに水を入れる

水がこぼれないよう、水平に運ぶ。(傾けるとこぼれるため)

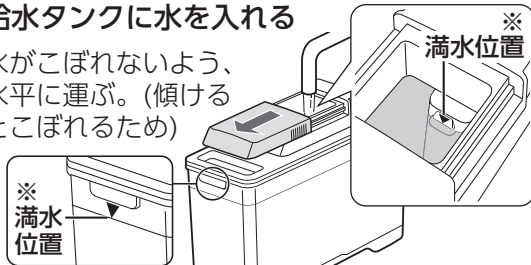

3



自動的に製氷をくり返す

4

氷を手前に寄せる

氷は奥側に落ちます。できた氷を手前に寄せると、より多くの氷を作ることができます。

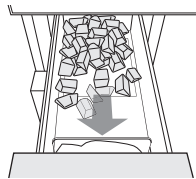

5



水を補給する

水は衛生上1週間を目安に入れ換えてください。

ご注意

- 強く製氷室ドアを開閉しない。冷凍室(下)に氷が落ちることがあります。
- 給水タンクを空のまま放置すると、うなるような動作音がすることがありますが、異常ではありません。

おたすけガイド 2

製氷停止

夜間や冬期に。冷凍室として使うときに。

1

「停止」を選ぶ



2

空にして日陰で乾かし、元に戻す

浄水フィルターは水洗い(21ページ)してよく乾かす。

- 十分に乾かさないと、雑菌が繁殖しやすくなります。

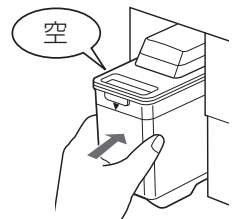

製氷停止後、冷凍室として使うとき

- 製氷停止から約5時間経過するまで食品を入れしないでください。検知レバー破損のおそれがあります。(15ページ) (製氷停止しても、1度離氷動作をするため、製氷皿と検知レバーが動きます)

製氷を再開するとき

お好みの製氷モードを選ぶ (16,17ページ) (図は「おいそぎ」の場合)

1

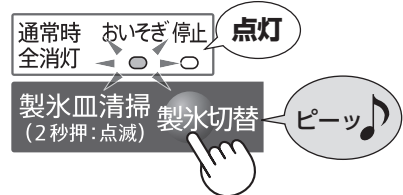

2

給水タンクを水洗いし、(21ページ) 水を入れて奥まで確実に押し込む

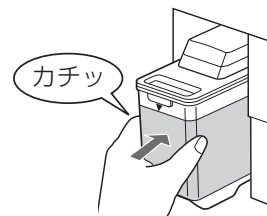



自動製氷

製氷モードを切り替える

おいそぎ製氷

設定

「おいそぎ」を選ぶ

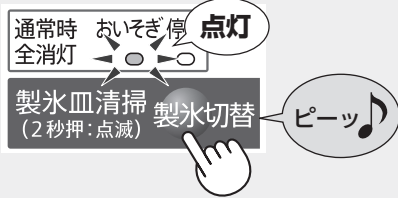

3回製氷後

終了

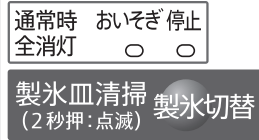

通常製氷に戻ります

貯氷ケースが満氷のときは、約1時間で戻ります。

お知らせ

- おいそぎ冷凍中は受け付けません。自動的に「停止」に設定されます。おいそぎ冷凍を解除するか、終了するまで待って選んでください。

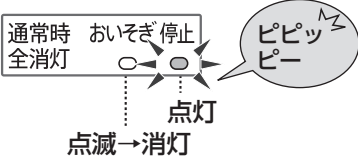

大きい氷を作る

設定

氷サイズボタンを押す



解除

もう一度ボタンを押す。
(ランプ消灯)

お知らせ

- 「大」設定時は、自動製氷機の動作音が長くなり、氷の落下音が大きくなります。
- 「大」設定時に「停止」を選択すると、製氷は停止しますが「大」のランプは消えません。
- 給水タンクの水量が減ると、「大」設定時でも大きい氷ができないことがあります。
- 切り替え後1回目にできる氷のサイズは変わりません。(切り替え時に製氷途中の氷が、製氷皿に残っているため) 2回目にできる氷から切り替わります。

モードにより、製氷にかかる時間が異なります。

(周囲温度30℃・温度調節「中」・節電25「切」・ドア開閉なしのときの目安)

モード	1回(約8個)の製氷時間
通常	約2時間
通常大	約3時間30分
おいそぎ	約1時間20分
おいそぎ大	約2時間

上記より製氷時間が長くなるとき

- 製氷を再開した直後。
- 自動霜取り中。
- 夏場など室温が高い。
- ドア開閉が多い。
- 冬場など冷却運転が少ない。
- 節電25設定中。
- 食品を多量に入れた。
- 設置直後。(庫内が冷えるまでに時間がかかるため)

氷サイズにより、満氷を検知する氷の数が異なります。(15ページ)

(氷の落ちかたや給水量のばらつき、標準氷と大きい氷の混在により、下記個数は変動します)

標準	約40~64個 (約88~104個)
大	約24~32個 (約40~48個)

- ()内は、できた氷を手前に寄せて、製氷を続けたとき

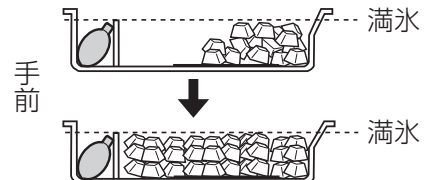

製氷する・製氷を止める／製氷モードを切り替える

製氷皿清掃

使いはじめや冷蔵庫をしばらく使用していなかったときに。



製氷皿やパイプを自動洗浄します (はずして水洗いできません)

準備するもの：タオル1枚

1

水を入れセットする

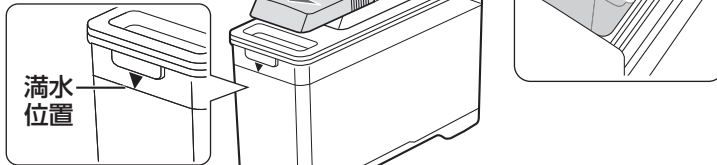

2

貯氷ケースを空にする
タオルなどを敷き、製氷室ドアを閉める

タオルで吸い取らないと、ケースを取り出すときに水がこぼれます。

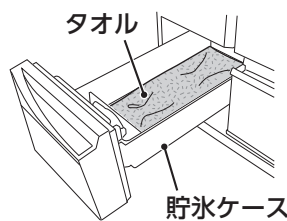

3

2秒以上押す

(最初にピーッと鳴るがそのまま押し続ける)

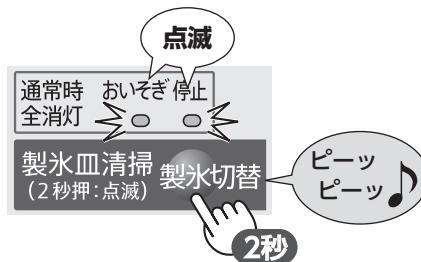

4

ランプが消えたらもう一度、2秒以上押す



終了後

ランプが消えたら、ゆっくり製氷室を開ける
貯氷ケースをはずし、タオルを取り出す

貯氷ケースは、柔らかいスポンジで水洗いし、水気を拭き取って取り付ける。

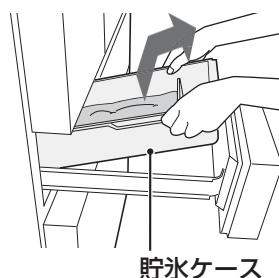

- 清掃後、貯氷ケースに排水されます。
- 1回の清掃での排水量は、設定されている氷のサイズにより異なります。
標準：100mL
大：230mL
(ご購入時は標準サイズ)
- タオルは2枚以上入れない。(動作不良の原因)

ご注意 ● 動作中は、製氷室ドアを開けない。

- 終了後は、通常製氷に戻ります。
- 氷サイズの設定は変わりません。

お手入れ

警告

本体や庫内に水をかけない

【漏電・感電の原因】

ドア・本体

○ めるま湯、またはうすめた中性洗剤(食器用洗剤)を使い柔らかい布で拭く



- 中性洗剤を使ったら必ず水拭きをし、洗剤を拭き取る。さらにかから拭きする。(中性洗剤を原液で使ったり、拭き取りが不十分だと、プラスチック部分が割れることがあります)

✕ 次のものは使わないでください。(ドアの表面や、プラスチック部分の変色、変形、傷付き、割れの原因)



操作パネル

から拭きする。

ドアパッキン

汚れやすいのでまめにお手入れを。冷蔵室、野菜室は念入りに。

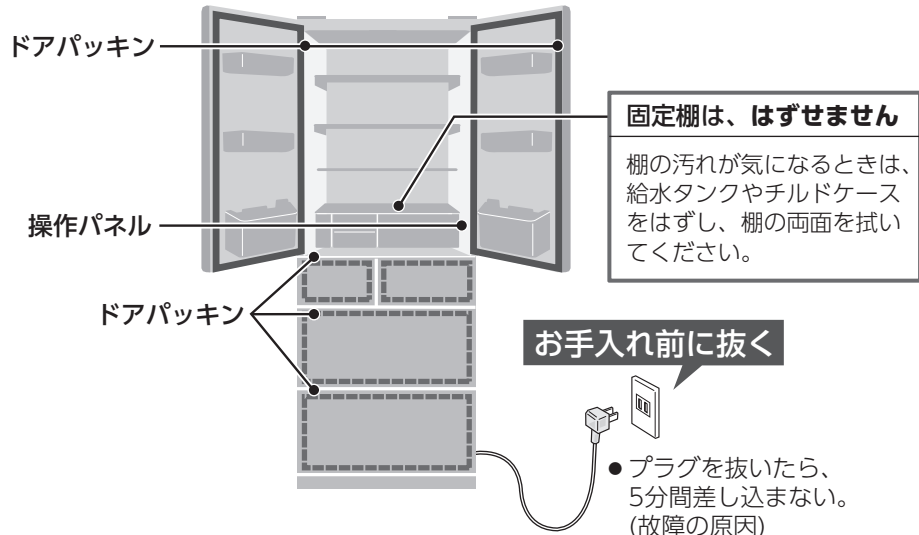

年に1度 脚まわり・背面・床・壁面

ほこりを長期間放置していると、壁などが変色することがあります。

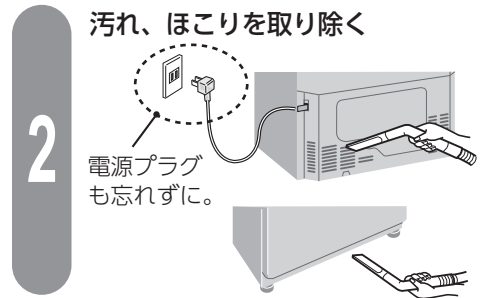
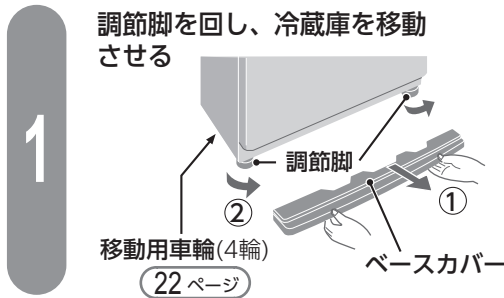

ご注意

- むれびきんは、かたくしぼる。(水分がすき間に入り、電気部品の故障の原因)
- 食用油やかんきつ類の果汁が付いたら、拭き取る。(プラスチックの割れ・変色の原因)

庫内部品のお手入れ

はずして洗う
(使える洗剤 (19ページ))

棚



はずしかた

- ① 手前を持ち上げながら図の位置まで引き出す。

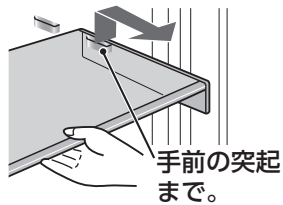

- ② 斜め下方向に倒し、取り出す。

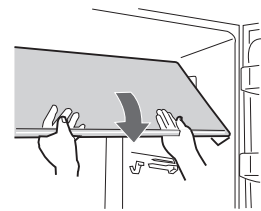

取り付けかた

棚の奥側を手前の突起の上に置き、水平に押し込む。

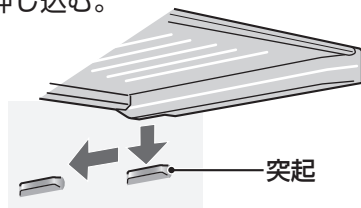

折りたたみトレイ



はずしかた

- ① 手前を少し持ち上げて押し込む。
- ② 持ち上げてはずす。

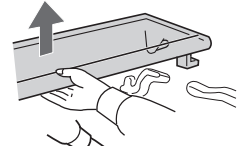
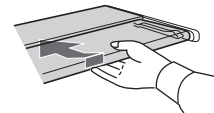

- ③ 2枚の棚をはずす。

- ① いっぱいまで引く。
- ② 矢印の向きにはずす。

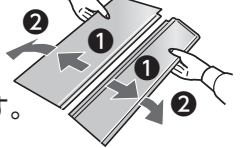

取り付けかた

- ① 前部分を後部分にはめ込む。

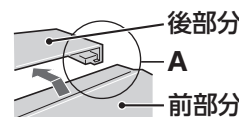

- ② 左右の突起を図のようにはめる。

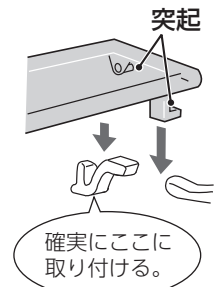

ポケット類

はずしかた

底面を左右交互にたたきながら、持ち上げてはずす。

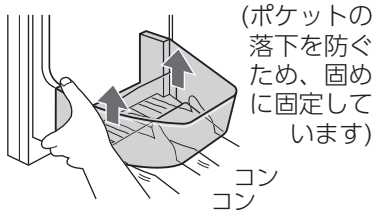

取り付けかた

ふたつの突起にはめ込む。

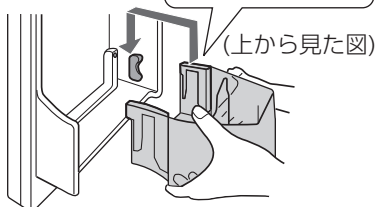
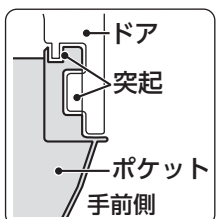

引き出しケース類

はずしかた

- 冷凍室 ① ドアを引き出す。
製氷室 ② ケースを取り出す。



- 野菜室 ① ドアを少し持ち上げさらに引き出す。
持ち上げすぎるとドアがはずれます。
② ケースを取り出す。

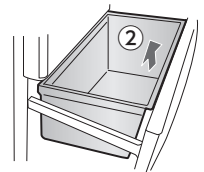
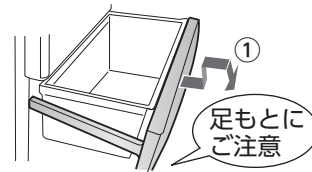

取り付けかた

- 冷凍ケース(小)は"まえ"表示を手前に。

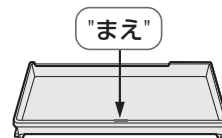



動画でも確認できます

<http://www.sharp.co.jp/support/visualguide/index.html>

給水タンク

- ① レバーをはずして、ふたをはずす。

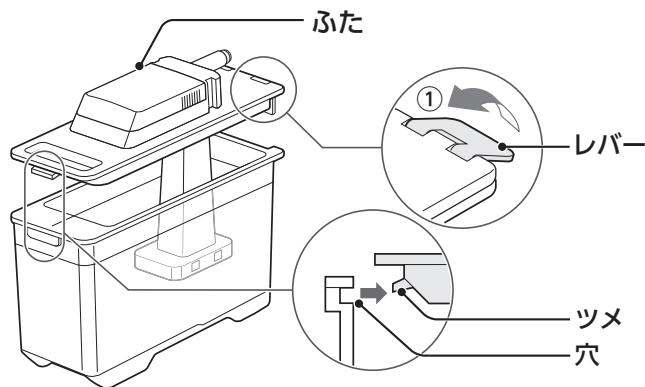

- ② 矢印の方向へ回し、フィルターケースを引き抜く。

- ③ 浄水フィルターをはずす。

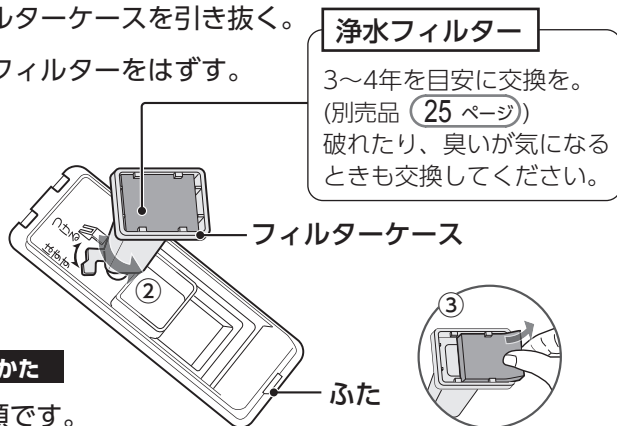

組み立てかた

逆の手順です。

水あかの発生や雑菌の繁殖を抑えるため、こまめにお手入れを。

汚れがひどいときは、中性洗剤(食器用洗剤)を使って洗う。洗剤はよく洗い流してください。

浄水フィルター

洗剤類を使わず、水洗いしてください。

- 折り曲げたり、棒でつついたりしない。また、もみ洗いしない。



フィルターに付着し、浄水効果減少の原因。

ご注意

- 食品を入れたまま、部品をはずさない。(部品や食品を落とすと、けがの原因)
- ケース類に塗布している潤滑剤(シリコンオイル)を拭き取らない。(滑りを良くするためのもので、食品衛生法に適合しています)
- プラスチック部品はゆっくりはずし、落としたり強い衝撃を与えたりしない。(ひびや割れ、傷の原因)
- 棚は裏返して取り付けない。(不安定になり、けがの原因)

こんな部品がはずれたら

引き出し式ドア

- 冷凍室(上)・製氷室

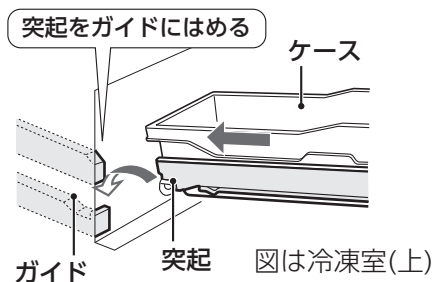

- 冷凍室(下)・野菜室

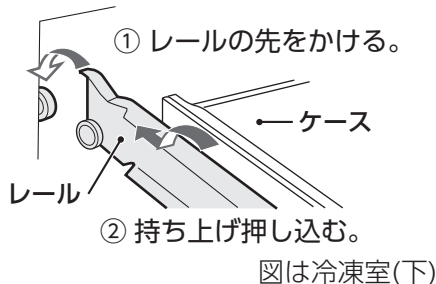

パッキン類

- ドアパッキン(全室) 押し込む

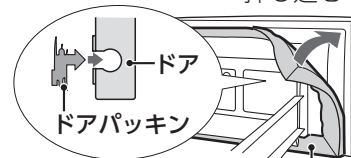

図は製氷室

ドアパッキン

- 補助パッキン(製氷室、冷凍室(上)(下)のみ)

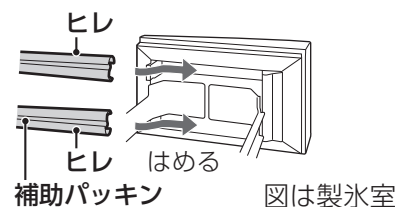

庫内部品のお手入れ

週に1度

お手入れ

引っ越すとき

移動・運搬

準備と運びかた

- ① 製氷皿を空にする。(23ページ)
- ② 電源プラグを抜き、アース線はずす。
- ③ ベースカバーはずし、調節脚を上げる。(6ページ)
- ④ 通路に保護シートや毛布などを敷く。
 - 床の傷付きを防ぎます。
 - 冷蔵庫内部の蒸発皿に水が残っていると、床を汚すことがあります。
- ⑤ 背面上と底面の移動用取っ手を持って運ぶ。

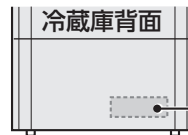

蒸発皿(外からは見えません)

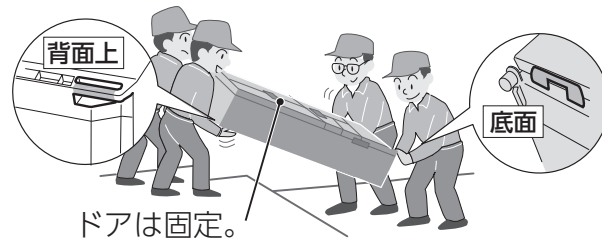

ご注意

移動用車輪について

- フローリングなど柔らかい床の上では使わない。床に傷が付くことがあります。
- 横方向への移動はできません。

移動用車輪(4輪)



横積みをしてはいけない

- 機械部(圧縮機など)の故障で冷えなくなることがあります。



電源はいつ入れる？いつ抜く？

設置直後は？

すぐに電源を入れても大丈夫です。

冷蔵庫を移動するときは？

移動直前に電源プラグを抜いても大丈夫です。

電源プラグを抜いたときは？

5分間は差し込まないでください。

こんなときは

こんなとき

こうしてください

結露防止ヒーターを弱くしたい
(結露防止ヒーター「弱」)

ドアの合わせ面の露付きを防ぐヒーターです。湿度が低いときは、ヒーターを弱くすると節電になります。

設定

「新鮮冷凍」ボタンを5秒以上押す。
(最初にピピッと鳴るが、そのまま押し続ける)

3段階から選べます。レベル3が最も節電できます。

上記の操作をくり返すと、次のように変わります。

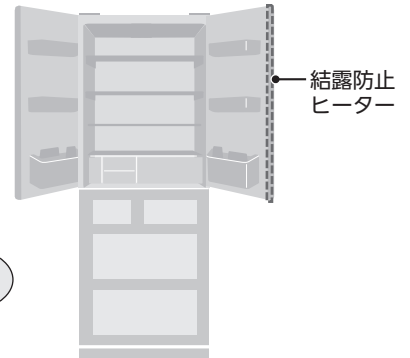
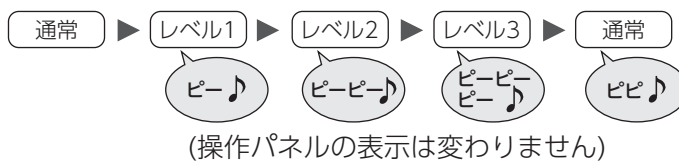

製氷皿を空にする

- ① 給水タンク・貯氷ケースを空にする。
- ② 貯氷ケースにタオルなどを敷き、製氷室ドアを閉める。
- ③ 「製氷切替」ボタンを2秒以上押す。
(最初にピーッと鳴るが、そのまま押し続ける)
- ④ 約40秒後、終了音が鳴ったら貯氷ケースの水、または氷を捨てる。

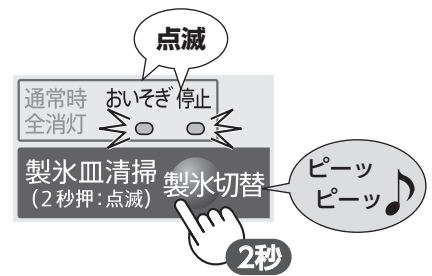

長期間使わない

- ① 製氷皿を空にする。(上記①～④)
- ② 電源プラグを抜き、アース線はずす。
- ③ 庫内を清掃し、2～3日ドアを開け乾燥させる。(においやカビ・サビを抑えるため)

停電

- 庫内温度が上がらないよう、食品の追加保存とドアの開閉を控えてください。
- 再通電時は次のようになります。

項目	再通電時の状態
節電25・プラズマクラスター・製氷の運転のしかた(おいそぎ製氷を除く)・新鮮冷凍・氷サイズ・ドア表示パネル消灯・温度調節(微調節含む)	設定を保持
おいそぎ冷凍・おいそぎ製氷・製氷皿清掃・結露防止ヒーター「弱」	設定を解除

引越すとき

こんなときは

保証とアフターサービス

修理を依頼されるときは

出張修理

よくあるご質問

- 1 「おたすけガイド」(巻末)や「よくあるご質問」を調べてください。
http://www.sharp.co.jp/support/refrigerator/doc/point_use.html
- 2 それでも異常があるときは使用をやめて、必ず電源プラグを抜いてください。
- 3 お買いあげの販売店に下記をお知らせください。



- ・品名：冷凍冷蔵庫・形名：(保証書に記載の形名)
- ・お買いあげ年月日・故障の状態(具体的に)
- ・ご住所(付近の目印も合わせてお知らせください)
- ・お名前・電話番号・ご訪問希望日

便利メモ お買いあげの際に記入されると便利です。

販売店名
電話 () 年 月 日
お買いあげ日

保証期間中

- 修理に際しましては保証書をご提示ください。保証書の規定に従い修理いたします。

保証期間が過ぎているとき

- 修理すれば使用できる場合には、ご希望により有料で修理いたします。

修理料金

- 下記内容で構成されています。

技術料	故障した製品を正常に修復するための料金。
部品代	修理に使用した部品代金。
出張料	製品のある場所へ技術者を派遣する場合の料金。

保証書(別添)

- お買いあげ日など所定の記入事項をお確かめいただき、内容をよくお読みの後、大切に保存してください。なお、食品の補償など製品の修理以外の保証はいたしかねます。
- 保証期間：お買いあげ日から本体は1年間、密閉機械部分(保証書に記載)は5年間です。
- 保証期間中でも有料になることがありますので、保証書をよくお読みください。(温泉地区の硫化ガスによるガス害など)
- 本品は家庭用冷凍冷蔵庫です。業務用に使用した場合や食品以外のものを入れた場合、製品の故障および入れた物品の補償はいたしかねます。

補修用性能部品の保有期間

- 当社は冷凍冷蔵庫の補修用性能部品(製品の機能を維持するために必要な部品)を製品の製造打切後、9年保有しています。

お客様ご相談窓口のご案内

修理・使いかた・お手入れ・お買い物などのご相談・ご依頼、および万一、製品による事故が発生した場合は、**お買いあげの販売店、または下記窓口にお問い合わせください。**
ファクシミリ送信される場合は、製品の形名やお問い合わせ内容のご記入をお願いします。

※弊社では、確実なお客様対応のため、フリーダイヤル・ナビダイヤルサービスをご利用のお客様に「発信者番号通知」をお願いしています。
発信者番号を非通知に設定されている場合は、番号の最初に「186」をつけておかけください。



いつでも便利なWebサービス【シャープオンラインサポート】

ご質問やお困りごとは、気軽にアクセス、しっかりアシスト!

シャープ お問い合わせ 検索
<http://www.sharp.co.jp/support/>

スマートフォンや
携帯電話はこちら



インターネットから修理のお申し込みや進捗確認も24時間サポート

シャープ 修理相談 検索
<http://www.sharp.co.jp/support/repair.html>

スマートフォンや
携帯電話はこちら



使用方法のご相談など【お客様相談室】

受付時間 (年末年始を除く) ●月曜～土曜：9:00～18:00 ●日曜・祝日：9:00～17:00

固定電話、PHSからは、フリーダイヤル

0120 - 078 - 178

携帯電話からは、ナビダイヤル

0570 - 550 - 449

■フリーダイヤル・ナビダイヤルがご利用いただけない場合は…

電話	FAX
050 - 3852 - 5405	06 - 6792 - 5993
〒581-8585 大阪府八尾市北亀井町3丁目1番72号	



修理のご相談など【修理相談センター】

受付時間 (年末年始を除く) ●月曜～土曜：9:00～20:00 ●日曜・祝日：9:00～17:00

固定電話、PHSからは、フリーダイヤル

0120 - 02 - 4649

携帯電話からは、ナビダイヤル

0570 - 550 - 447

■フリーダイヤル・ナビダイヤルがご利用いただけない場合は…

電話	FAX
050 - 3852 - 5520	06 - 6792 - 3221
〒581-8585 大阪府八尾市北亀井町3丁目1番72号	

- お電話は番号をよくお確かめのうえ、お間違いのないようにおかけください。
- 所在地・電話番号・受付時間などについては、変更になることがあります。

下記アドレスをクリック(タッチ)すると、症状別の故障診断ナビに進みます。
お電話の前に一度ご確認ください。

https://cs.sharp.co.jp/trouble_check/div/refrigerator/navi/sj_diagnosis.html

廃棄時のご注意

2001年4月施行の家電リサイクル法では、お客様がご使用済みの電気冷蔵庫を廃棄される場合は収集・運搬料金と再商品化等料金をお支払いいただき、対象品を販売店や市町村へ適正に引き渡すことが求められています。

■QRコードについて

スマートフォンやタブレット端末のバーコードリーダーで読み取ってください。(読み取れない場合は近傍に表記のアドレスを直接入力してください)
誘導されるサイトおよび動画の視聴は無料ですが、通信料金はお客様のご負担になります。QRコードは株式会社デンソーウェーブの登録商標です。

■ご相談窓口におけるお客様の個人情報のお取り扱いについて

シャープ株式会社および関係会社は、お客様の個人情報をご相談対応や修理対応などに利用させていただいております。個人情報は適切に管理し、修理業務等を委託する場合や正当な理由がある場合を除き、第三者に開示・提供いたしません。個人情報の開示・訂正、利用訂正等の請求その他お問い合わせは、シャープ株式会社個人情報ご相談窓口にご連絡ください。電話番号：[06-6792-8004 (受付時間：平日、9:00～12:00、13:00～17:00)]
ただし、祝日など弊社休業日を除く] 個人情報の取扱いの詳細については、<http://www.sharp.co.jp/privacy/index-j.html> をご参照ください。

仕様

電源	定格電圧・定格周波数	100V・50/60Hz共用
電動機の定格消費電力		50/60Hz: 110/110W
電熱装置の定格消費電力		163W
消費電力量		冷蔵庫ドア内側の品質表示銘板に表示
外形寸法※1	幅	650mm
	奥行	705mm
	高さ	1820mm
質量(重量)		78kg
定格内容積※2	全内容積	455L
	冷蔵室	241L(186L)
	うち、チルドケース	<12L>
	冷凍室/上(ツースター)	26L(15L)
	冷凍室/下(フォースター)	86L(56L)
	製氷室(ツースター)	20L(6L)
	野菜室	82L(53L)

※1

調節脚・ハンドルを含まない。
(家庭用品品質表示法による)

※2

- ・定格内容積はJIS C 9801-3:2015に基づき、庫内の温度制御に必要なでない部品(棚やケースなど)をはずした状態で算出しています。
- ・()は消費電力量測定における各室の区分を示します。区分はJIS C 9801-1:2015および9801-3:2015に定められています。
- ・〈 〉は食品収納スペースの目安です。JIS C 9801-3:2015に基づき、庫内部品を、取り付けした状態で算出しています。

■結露防止ヒーター消費電力(W)

結露防止ヒーターは、冷蔵庫ドアに内蔵されています。消費電力は周囲温度・湿度により変わります。

相対湿度	温度		
	16℃	22℃	32℃
0~10%	3.0	4.2	5.6
10~20%	3.0	4.2	5.6
20~30%	3.0	4.2	5.6
30~40%	3.0	4.2	5.6
40~50%	3.0	4.2	5.6
50~60%	3.0	4.2	5.6
60~70%	3.0	4.2	5.6
70~80%	3.0	4.2	5.6
80~90%	3.0	4.2	5.6
90~100%	3.0	4.2	5.6

■冷凍室の性能 日本工業規格(JIS C 9607:2015)の規定による。

	冷凍室(上)・製氷室	冷凍室(下)
性能を表す記号	☆☆(ツースター)	☆☆☆☆(フォースター)
冷凍室内の負荷(食品)温度	-12℃以下	-18℃以下
市販冷凍食品の保存期間の目安	約1ヵ月	約3ヵ月

別売品

お求めはお買いあげの販売店へ(型番・希望小売価格は変わることがあります。お買いあげの販売店でお確かめください)

	型番	希望小売価格(2018年3月現在)	参照ページ
転倒防止用ベルト(2本セット)	201 939 0064	2,000 円+税	4ページ
床保護プレート「しーとこ」(4枚セット)	ST0001	2,430 円+税	6ページ
浄水フィルター 3~4年を目安に交換を。	201 337 0093	800 円+税	15ページ

■自動霜取りについて 冷却器(外からは見えない)に付いた霜は定期的に溶かされ、蒸発皿にたまり、放熱器などの熱で蒸発します。

■取扱説明書について 当商品は日本国内向けであり、日本語以外の取扱説明書はありません。
This model is designed exclusively for Japan. The manual is in Japanese only.

愛情点検



長期ご使用の場合は冷蔵庫の点検を!

こんな症状はありませんか?

- 電源コードやプラグが異常に熱くなる。
- 電源コードに深いキズや変形がある。
- さわるとピリピリ電気を感じる。
- コゲ臭いにおいがしたり、運転中に異常な音や振動がする。
- その他の異常や故障がある。

これらの症状のときは、使用を中止し、必ず販売店に点検をご依頼ください。点検・修理に要する費用は販売店に、ご相談ください。

みんなで家電リサイクル、つくる循環型社会

- ・再資源化のため、おもなプラスチック部品には材料名を表示しています。
- ・この取扱説明書は再生紙、および植物油インキを使用しています。



食品が凍る

食品の入れかたは？

- 水気の多い食品は、冷気の吹出口からはなして温度が低いと、凍ることがあります。

●部：吹出口

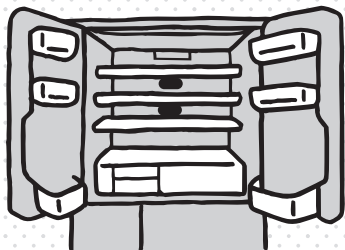

設定は？

- 温度調節を「強」に設定していませんか？
「中」にして様子を見ます。

7 ページ

こんなときも

- 冷凍室が「強」のときは、冷蔵室や野菜室も冷え過ぎることがあります。
- 周囲温度が低いときは(5℃以下)、「弱」でも凍ることがあります。

給水タンクの水が凍ってしまったら…
冷蔵室が冷え過ぎると、底に残った水が凍ることがあります。
給水口から水を入れ、溶かしてください。

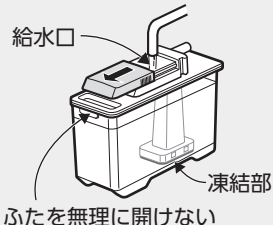

庫内のおいが気になる

庫内についたにおいは、かたくしぼったぬれぶきんで、拭いてください。

- ナノ低温脱臭触媒は、すべてのにおいを取り除くことはできません。(12ページ)
- 次のような食品には、ラップ・容器で密封することをおすすめします。

においが移りやすい	においを移しやすい
<ul style="list-style-type: none"> 牛乳 豆腐 など 	<ul style="list-style-type: none"> らっきょう たくあん ぎょうざ など

プラズマクラスターのはたらきで発生する、オゾンのおいがすることがあります。オゾンの濃度はごくわずかで、人体に影響のない程度の量です。また、すぐに分解するため充滿することはありません。

庫内がぬれている

- 給水タンクの満水位置より上に入れると庫内に水がこぼれることがあります。

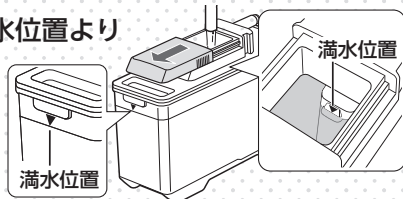

床がぬれている

- 冷蔵庫内部の蒸発皿から、水がこぼれることがあります。冷蔵庫を移動する場合は、保護シートを敷いてください。

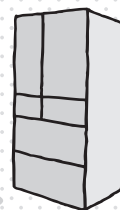

部品の形状(スジやくぼみ)が気になる

次のものは生産上の不良ではありません。安心してお使いください。

- プラスチック部品の、ひびや傷のようなスジ。

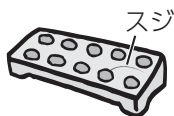

樹脂材料の合流箇所や、金型の接合部が、スジのように残ったもの。

- ドア内側の小さな穴。

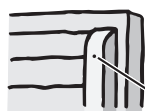

断熱材発泡工程に必要な穴。(すべてのドアに数カ所ずつ)

小さな穴

- プラスチック部のくぼみ。

樹脂材料の収縮によりできるくぼみ。

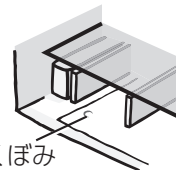

(チルドケースなどをはずした状態)

くぼみ

- 側面の波打ちや歪み。

(照明の当たり方などにより見えることがあります。)断熱材発泡工程で生じるもの。

操作パネル

操作パネルの点灯位置が次々と移動している

- 店頭展示用の設定です。電源投入後5分以内の場合は、庫内灯(LED)も点滅しています。設定を解除してください。

店頭展示用設定の解除方法：

冷蔵室と製氷室のドアを開け、「おいそぎ冷凍」ボタンを5秒以上押す。



おいそぎ冷凍・おいそぎ製氷が設定できない

- 同時に設定できません。動作中のモードを解除するか、終了するのを待ってください。(13,17 ページ)

温度調節ランプが同時に点滅している

- 放熱用ファンモーター(外からは見えない)の故障です。修理を依頼してください。
- 冷却運転は続けますが、冷えが悪くなる場合があります。
- 修理が終わるまで、表示は戻りません。温度調節は可能です。



ドア

ドアの開閉で他のドアが開く

- 閉めた風圧で一瞬開くことがあります。
- 冷蔵室ドアは、開けたドアに影響されて、他方のドアも少し開くことがあります。



3 ページ

左右のドアがずれている

- 調節脚で調整してください。(3 ページ)

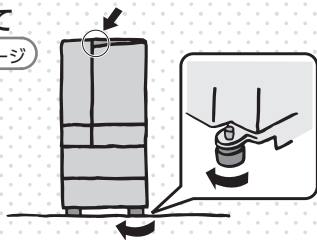

冷凍室ドアを開けるとこすれる音がる

- 数回開閉して氷を落としてください。ローラーに付いた露が凍ったことによるものです。

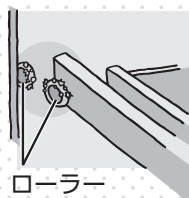

ドアの閉まりが悪い

食品の入れかたは？

冷蔵室

- 食品のはみ出しはありませんか？
- 市販の整理ケースやポケットが、棚に当たっていませんか？整理して収納してください。

野菜室

- 食品のはみ出しはありませんか？野菜がケースを押し上げたりしていませんか？ケースの高さ以内に収納してください。

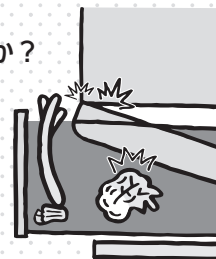

冷凍室

- 冷凍室の奥に食品が落ちていませんか？冷凍ケースをはずして取り除いてください。(20 ページ)

オートクローズ機構について 冷蔵室

わずかに開いた状態からは、自然に閉まらないことがあります。手で閉めてください。

自動製氷

氷ができない

設置直後なら・・・

氷は庫内が冷えてから作り始めます。
庫内が冷えるまでに時間がかかるため、最初の氷ができるまで、次の時間がかかります。

- 通常 6～8時間
- 夏場など暑いとき 約24時間以上

設定は？

- 製氷を「停止」に設定していませんか？
お好みの製氷モードに切り替えてください。(16,17ページ)

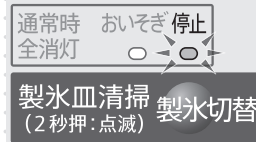

製氷のしかたは？

- 給水タンクに水は入っていますか？
満水位置まで入れてください。
- 給水タンクは、正しく取り付けられていますか？
カチッと音がするところまで、押し込んでください。
- 食品は冷凍室へ、シャベルは所定の位置に
貯氷ケースに氷以外を入れないでください。

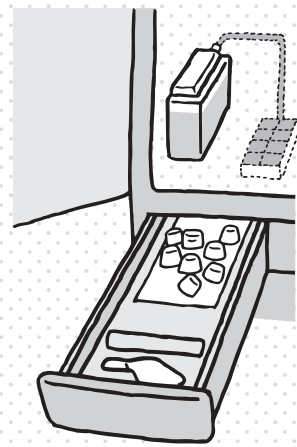

以上の確認をしても製氷しないときは、「製氷皿清掃」(18ページ)の操作をした後、約半日様子を見てください。

氷の形や色が気になる

- ✓突起がある氷 (15ページ)
製氷皿の水路の形が残ったものです。
- ✓白い部分、浮遊物が残る氷 (15ページ)
水に含まれるミネラル成分が、凍るときに固まり、できたものです。
- ✓穴がある氷
氷の中の気泡が重なり合い、大きくなったものです。
- ✓小さな氷やつながった氷
 - ・給水する前後にできることがあります。
 - ・長期間の貯氷で、自然に小さくなったり丸くなったり、くっついたりすることがあります。
くっついた氷はシャベルで離してください。
- ✓氷のかけら
氷の突起や角が、かけたものです。
気になる場合は、シャベルで取り除いてください。



貯氷ケースの白い粉

- ✓水に含まれるミネラル成分が、凍るときに固まりできたものです。(15ページ)
気になる場合は、取り除いてください。

冷凍室(下)に氷が落ちている

製氷室ドアを強く開閉すると、冷凍室(下)に氷が落ちることがあります。

氷ができるのが遅い

➔ 冷えない・冷えが悪い 3 もご確認ください。

設定は？

- 「節電25」を設定していませんか？ (12 ページ)
解除して様子を見ます。
「節電25」を設定していると、
製氷に時間がかかります。



- 製氷モードによって氷ができる時間が異なります。
 - 「通常」 約2時間
 - 「通常/大」 約3時間30分

他にも、こんなときは製氷に時間がかかります。

- ・製氷を再開させた直後
- ・多量の食品を入れたとき
- ・冬場など冷却運転時間が少ないとき
- ・夏場など室温が高いとき
- ・ドア開閉が多いとき
- ・給水タンクに水を入れた直後
- ・自動霜取り中

氷の量が少ない

- 貯氷ケースの奥側にたまった氷は、手前に寄せて
氷が奥側にたまると検知レバーが満水と検知し、
貯氷量が少ない状態でも製氷を停止することが
あります。(15 ページ)



製氷皿清掃できない(排水しない)

➔ 操作のしかた (18 ページ)

- 給水タンクには水を
満水位置まで入れてください。
- 給水タンクはカチッと音がするところまで
しっかり押し込んでください。
- 貯氷ケースは空に
食品やシャベルは取り除く。
氷も取り除く。

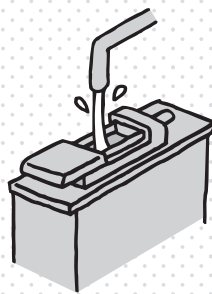
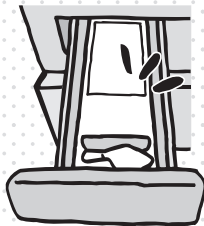

日頃からご注意を！

- ・給水タンクの水は
1週間を目安に交換を
- ・浄水フィルターは、3~4年を
目安に交換を
破れたり臭いが気になるとき
も交換してください。(15 ページ)

氷におう

- 給水タンクを洗うときは、
洗剤類をよくすすいで
(浄水フィルターには、洗剤類を使わないで
ください。フィルターに付着し、浄水効果
が減少します)
- ・長期間貯氷すると、食品のにおいが氷に
移ることがあります。

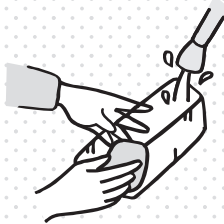

問い合わせの多い症状

冷えない・冷えが悪い

設置直後なら・・・

・操作パネルの点灯位置が次々と移動している？

↓ いいえ

はい

店頭展示用の設定になっているため、冷えません。解除してください。 **6**

もう少しお待ちください。電源を入れてから庫内が冷えるまで、右の時間がかかります。

●通常 2～3時間

●夏場など暑いとき 約10時間以上

日頃からご注意を！

- ・食品を詰めすぎない
- ・ドアの開閉を減らす
- ・ドアはきちんと閉める

設置のしかたは？

・放熱スペースはありますか？

冷蔵庫は放熱するため、周囲にすきまが必要です。 **6 ページ**

・風通しのよい場所へ

直射日光や、エアコンなどの暖気(熱源)が届かない所に設置してください。とくに夏場などの周囲温度が高いときは、冷却力が低下することがあります。

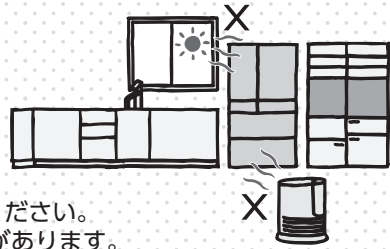

食品の入れかたは？

冷蔵室

- ・吹出口、吸込口を食品でふさいでいませんか？
- ・熱い食品は冷まして庫内の温度が上がり、冷却力が低下します。

冷凍室

- ・アイスクリームは冷凍室(下)に
冷凍室(上)は、冷凍室(下)より約 1～3℃ 高めです。
夏場などの暑いときは、アイスクリームがやわらかくなることがあります。
- ・冷凍室の奥に食品が落ちていませんか？
冷気の吸込口をふさいでいることがあります。冷凍ケースをはずして、食品を取り除いてください。

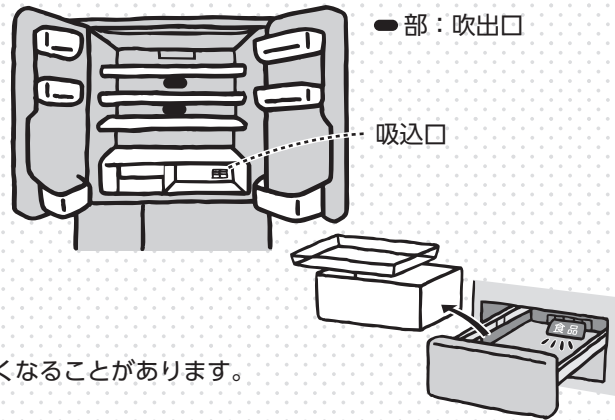

設定は？

・「節電25」を設定していませんか？



解除して様子を見ます。 **12 ページ**

「節電25」設定時は、庫内温度がやや高めになります。

・温度調節を「弱」に設定していませんか？



「中」～「強」に変更します。 **7 ページ**

「弱」は庫内温度がやや高めです。

冷凍室を「強」にすると、冷蔵室の温度も低めになることがあります。その場合は、冷蔵室を「弱」にしてください。

上記を確認しても改善されない場合は、一度電源プラグを抜き、5分後に入れて様子を見てください。

冷蔵庫の側面が熱い

異常ではありません。

冷蔵庫は庫内を冷やすために、側面から熱を外へ逃がしています。側面には熱を逃がすためのパイプが通っており、約50～55℃になることもあります。特に夏場は長く手を触れることができないくらい熱くなりますが、安全および性能上問題はありませぬ。

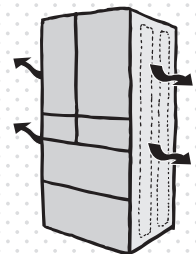

気になる音がある

下記アドレスをクリック(タッチ)すると、音のサンプルが確認できるページに進みます。

<http://www.sharp.co.jp/support/refrigerator/visualguide.html>

次の音は、異常ではありません

✓ **「バキッ」「ボコッ」プラスチックのきしみ音**

庫内温度の変化で部品が膨張・収縮、きしむ音です。床、壁の反響で音が大きく聞こえることがあります。

✓ **「ヒューン」「ウィーン」**

ファンモーターの動作音やダンパー(冷蔵室への冷気量を調節する電動扉)が開閉するときの音です。ドア開閉などで動作量が変わるため、音が大きく感じることがあります。

✓ **うるような動作音(20~30秒)**

自動製氷機が融氷や給水をする音です。給水タンクが空のときも、約2時間ごとに音がすることがあります。

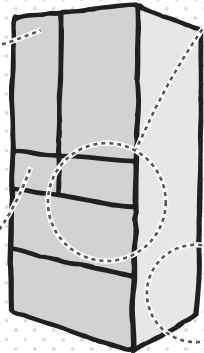

✓ **「ボコボコ」「ジュッ」「ピチピチ」**

冷媒が流れる音です。「カチカチ」「ブーブー」などの音があることもあります。

✓ **大きな運転音**

圧縮機やファンモーターの音です。冷気を効率的に制御するため、圧縮機やファンモーターは、回転数を変えながら運転し、音も変化します。高速回転中(下記)は、大きくなります。

- おいそぎ冷凍、おいそぎ製氷中
- ドア開閉が多いとき
- 夏場
- 設置直後
- 自動霜取り(1日1回程度)終了直後

設置のしかたは？ 6 ページ

設置状態が悪いと、動作音が大きく聞こえる原因になります。

- 冷蔵庫が壁に当たり、ひびいていませんか？
- 設置が悪く、がたついていませんか？
- 床がしっかりしていないところに設置していませんか？
- 周囲にもものが落ちていませんか？
- ベースカバーがはずれていませんか？

ドア閉め忘れ防止ブザー？ 9 ページ

- 庫内灯(LED)の点滅と同時に「ピピピッ」「ピピピッ」「ピピピッ」すべてのドアを閉めても、音が止まらないときは故障です。修理を依頼してください。

ブザー故障時は、電子音を一時的に消すことができます。「冷蔵室」ボタンと「冷凍室」ボタンを同時に3秒以上押す。(約2日たつと再び鳴り始めます)

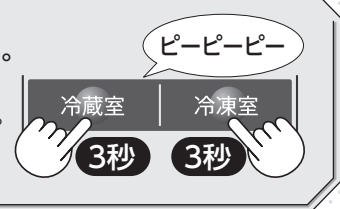

露や霜が付く・床がぬれている

露は乾いた布で拭き取る。(霜は湿った布で)

ドアの合わせ面の露

- 結露防止ヒーター弱を設定していませんか？ 23 ページ
通常に戻して様子を見てください。湿度が高いときは、付くことがあります。

ドア周辺の露・霜

- 食品がはさまって半ドアになっていませんか？
きちんと閉まっていないと、露や霜の原因になることがあります。
- 冷凍室の奥に食品が落ちていませんか？
- 「節電25」を設定していませんか？ 12 ページ
解除して様子を見てください。湿度が高いときに「節電25」を設定すると付くことがあります。

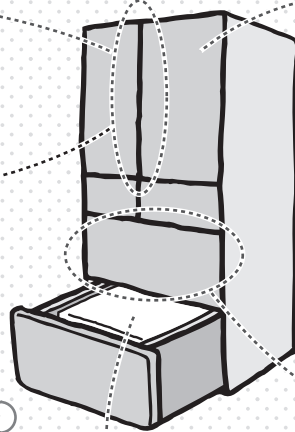

庫内の露・霜

- 水気の多い食品にラップしていませんか？
湿度が高くなり、付くことがあります。
- ドアパッキングが傷んでいませんか？
販売店に部品交換をご相談ください。
- 雨の日など湿度が高いときは、ドア開閉が多くなると付くことがあります。

冷凍室ドア表面のくもりや露

雨の日などは湿度が高くなり、付くことがあります。

野菜ケース内のくもりや露

多量の葉野菜を入れると、付くことがあります。

SHARP®

冷凍冷蔵庫 家庭用

エスジェイ エフ ディー

SJ-F462D

困ったときの

?

おたすけ ガイド!

Webもご活用ください。

https://cs.sharp.co.jp/trouble_check/div/todiag.html



故障診断ナビ

症状別での故障診断や修理時の費用の目安など

- 冷蔵室内ラベル上のQRコードもご活用ください。



お問い合わせの前に、
一度ご確認ください。

もくじ

問い合わせの多い症状 …………… 2~3

- 冷えない・冷えが悪い
- 冷蔵庫の側面が熱い
- 気になる音がする
- 露や霜が付く・床がぬれている

自動製氷 …………… 4~5

- 氷ができない
- 氷の形や色が気になる
- 貯氷ケースの白い粉
- 冷凍室(下)に氷が落ちている
- 氷ができるのが遅い
- 氷の量が少ない
- 製氷皿清掃できない(排水しない)
- 氷がにおう

操作パネル …………… 6

- 操作パネルの点灯位置が次々と移動している
- おいそぎ冷凍・おいそぎ製氷が設定できない
- 温度調節ランプが同時に点滅している

ドア …………… 6

- ドアの開閉で他のドアが開く
- 左右のドアがずれている
- 冷凍室ドアを開けるとこすれる音がする
- ドアの閉まりが悪い

その他 …………… 7

- 食品が凍る
- 庫内のおいが気になる
- 庫内がぬれている
- 床がぬれている
- 部品の形状(スジやくぼみ)が気になる

シャープ株式会社

本社 〒590-8522 大阪府堺市堺区匠町1番地
健康・環境システム事業本部 〒581-8585 大阪府八尾市北亀井町3丁目1番72号

