

SHARP®



プラズマクラスター 冷蔵庫

取扱説明書

冷凍冷蔵庫 家庭用

形名

ESJエイ ジー エックス イー

SJ-GX50E SJ-GX55E

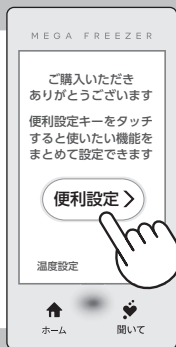

➡ **同梱のスタートガイド
をご覧ください。**

**各機能(電動ドア・無線LAN接続など)
を使うには設定が必要です**

新しい伝言が
あります



4時から歯医者だよ。
忘れずに行ってね。



冷蔵庫に
プリンがあるよ!



無線LANでつなぐ、
シャープクラウドサービス

23ページ

お客様の生活パターンを学習して暮らしを応援。



スマートフォンの専用アプリとのリンクで
さらに使いかたが広がります。

お買いあげいただき、まことにありがとうございました。この取扱説明書をよくお読みのうえ、正しくお使いください。
ご使用の前に「安全上のご注意」を必ずお読みください。お読みになった後は、いつでも見ることが出来る所に必ず保管してください。

●この取扱説明書は、SJ-GX55Eで説明しています。SJ-GX50Eは奥行が異なりますが、使用方法は同じです。



プラズマクラスターロゴおよびプラズマクラスター、Plasmaclusterは、シャープ株式会社の登録商標です。

製品登録の
お願い



COCORO MEMBERS

オンラインでの各種サポートサービスをご利用いただくために、
シャープの会員サービス(COCORO MEMBERS)でご愛用
製品の登録をお願いいたします。(登録無料)

<https://cocoromembers.jp.sharp>

スマートフォンは
こちらから



生産管理用コード



使いはじめに よくあるご質問



http://www.sharp.co.jp/support/refrigerator/doc/point_use.html

Q 庫内がなかなか冷えない

A ご購入後、電源を入れてから庫内が冷えるまでには下記の時間がかかります。
(おたすけガイド **3**)

通常 約2~3時間
夏場など暑いとき 約10時間以上

できるだけドアを開けずにお待ちください。また、食品は庫内が冷えてから入れてください。(冷やすためにさらに時間がかかり、食品も傷んでしまいます)

Q 床が柔らかいので保護したい

A 床保護プレートをご利用ください。(別売品**36**ページ)
・床のキズや沈み込みを防ぎます。
・冷蔵庫の重みによる設置痕を防ぎます。



Q 左右のドアがずれて見える

A 床の状態や食品の重みなどによって、設置後4~5日すると、片側のドアが下がることがあります。下がっている方の調節脚を回して調節してください。調節脚の軸が見える範囲で回し、直らないときは、丈夫な板(厚み2~3mmを目安に)を敷いてください。

左ドアが下がっているとき
左側の調節脚を回して下げる。
右ドアが下がっているとき
右側の調節脚を回して下げる。

- ①ベースカバーをはずす。(6ページ)
- ②冷凍室(下)のドアを引き出す。
- ③調節脚を回す。マイナスドライバーなどを使うと、簡単に軸を回すことができます。

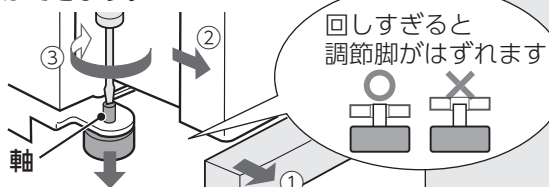

Q 氷ができない

A 設置直後は、給水して最初の氷ができるまで、下記の時間がかかります。(周囲温度や選択している製氷モードなどによって変動します)
(おたすけガイド **5**)

通常 約6~8時間
夏場など暑いとき 約24時間以上

庫内が十分に冷えてから、氷を作りはじめるためです。また、キラット製氷を選択している場合や節電25を「入」に設定している場合は、通常よりさらに時間がかかります。

Q 氷の量が増えない

A 氷ができたら手前に寄せてください。

氷ができたら
手前に寄せて!

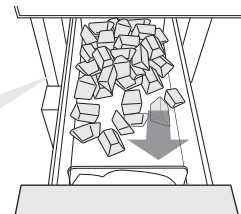

氷が奥側にたまると検知レバーが満氷と検知し、貯氷量が少ない状態でも製氷を停止することがあります。(15ページ)
手前に寄せると、より多くの氷を作ることができます。
また、貯氷ケースに氷以外のものを入れないでください。

Q ドアを開けると、他方も少し開く

A 冷蔵室ドア間は、磁石の入ったドアパッキンで密閉されているため、開けたドアに影響されて、他方のドアも少し開くことがありますが、自然に閉まります。

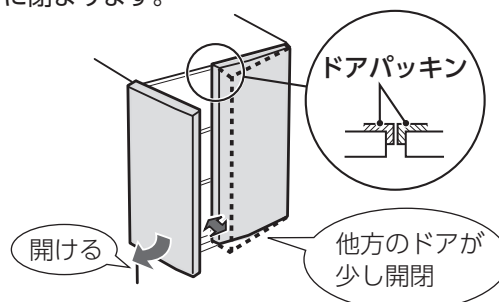

もくじ

はじめに	使いはじめによくあるご質問	2
	安全上のご注意	4
	• 無線LAN使用上のご注意	
	設置と使いはじめ	6
	操作パネル	7
各部のなまえ	8	
• 対震ロック		
食品を入れる	11	

各機能を使う	電動ドア(冷蔵室)	12
	節電する(節電25) • ドア閉め忘れ防止ブザー	13
	プラスマクラスター(冷蔵室・チルドルーム)	14
	製氷する	15
	製氷モード・氷サイズを切り替える	16
	製氷を止める	17
	製氷皿清掃	18
	冷凍モードを活用する	19
	新鮮冷凍	20
	温度設定 • チルドルームのモード	21
	タイマー/アラーム	22

クラウドサービスとは	23
無線LAN機能の初期設定	24
クラウドサービスを使う	26
• 献立ナビ	• 冷蔵庫クイズ
• 保存・解凍ナビ	• 伝言
無線モジュール各種設定	28
• 無線LAN接続をやめる・機能設定	
• 設定を消去する(初期化)	
• 無線LAN接続をしない	
• 無線LAN情報を確認する	• アップデート

操作パネル ホーム画面



お手入れ	29
庫内部品のお手入れ	30
その他設定	32
• 操作パネルの各種設定 (画面・キーロック・時刻設定・音・ オープンソースライセンスの確認)	
• キラット製氷「強」	
こんなときは	34
• 製氷皿を空にする	• 長期間使わない
• 停電	
• 無線LANアクセスポイントを変更する	
引っ越すとき(移動・運搬)	34
保証とアフターサービス	35
仕様・別売品	36
シャープクラウドサービス利用規約	37



困ったときの おたすけガイド

本書の後ろ側からご覧ください

安全上のご注意

人への危害、財産への損害を防ぐため、必ずお守りください。

■誤った使いかたで生じる内容を、次のように

警告 「死亡または重傷を負うおそれがある」内容。

警告 火災や漏電、感電、大けがを防ぐ

設置時は

- 屋外や軒下など、水がかかる所に設置しない
(絶縁が悪くなり、感電・火災の原因)
- 周囲にすき間をあける
(冷媒が漏れると滞留し、発火・爆発の原因)
- 水平で丈夫な所へ(不安定な場所は、ドアの開閉などで冷蔵庫が倒れる原因)
- 地震にそなえて転倒防止処置をする
転倒防止用ベルト(別売品 36ページ)
丈夫な壁や柱に固定
- 湿気の多い所・水気のある所で使うときは、アース・漏電しゃ断器を取り付ける(6ページ)
アース線接続 (漏電時の感電防止)

- コードを束ねない・傷付けない
(感電・過熱・ショート・発火の原因)
- 交流100V・定格15A以上のコンセントを、単独で使う
(延長コードの使用・タコ足配線は、過熱・ショート・発火の原因)
- コードを下向きにし、プラグを根元まで確実に差し込む
- 定期的にプラグに付いたほこりを、乾いた布で拭き取る
- お手入れ時はプラグを抜く
- 長期間使用しないときは、プラグを抜く

ご使用時は

電源や電源プラグ・コードは

- コードを持ってプラグを抜かない
- 冷蔵庫でプラグを壁などに押し付けない
- ぬれた手でプラグを触らない
- 傷んだプラグやコード、差し込みがゆるいコンセントは使わない

- ガラス製のドアや棚に衝撃を加えない
(衝撃を加えると割れ、ケガの原因)
- 冷蔵庫の上に物(とくに重い物や水を入れた物)をのせない(けがの原因。天面カバーが変形すると感電の原因。容器の水がこぼれると、感電・火災の原因)
- 開いたドアにのらない、ぶら下がらない、荷重をかけない

注意 けがを防ぎ、家財などを守る

電動ドア・ドアを開閉するときは

- ドアを強く開閉しない(引き出し式ドアのはずれや棚の食品の落下でけがの原因)
- 他の人が冷蔵庫に触れているときや、近くにいるときは、ドアを開閉しない
(指をはさむ、ドアにあたるなどのけがの原因)
- 下段の引き出し式ドアに足を近づけない
- 頭をぶつけない

- 幼児などが電動ドアでいたずらをするおそれがあるときは、電動ドアを「切」にする
- 引き出し式ドアの開閉は取っ手を持つ

ご使用時は

- 食品を棚類からはみ出させない
- ドアポケットの底まで入らない食品(ボトル類など)は入れない(無理に入れない)(食品が落下すると、けがの原因)

無線LAN使用上のご注意

無線LANご使用時は、次の内容、およびご使用の無線LANアクセスポイントの取扱説明書を必ずお読みください。お客様、または第三者による誤った使用、使用中に生じた故障、その他の不具合、本製品の使用によって受けられた損害については、法令上賠償責任が認められる場合を除き、当社は一切の責任を負いません。

■ 無線モジュールについて

- 電波法に基づく小電力データ通信システムの無線局の無線設備として技術基準適合認証を受けています。本製品を使用するときに無線局の免許は必要ありません。
- 電気通信事業法に基づく端末機器の設計についての技術適合認証を受けています。本製品を使用するときに電気通信事業者の検査は必要ありません。
- 日本国内でのみ使用できます。
- 内蔵の無線モジュールの分解/改造は、法律で罰せられることがあります。
- 本製品は一般的な無線LAN機器として、ご家庭内でお使いください。

■ 無線LANアクセスポイントについて

- すべての無線LANアクセスポイントおよび住宅環境の無線LAN接続、性能は保証できません。JATE等による技術基準適合認証を受けた無線LANアクセスポイントをご使用ください。また、コンクリート、鉄筋、金属が使われている建造物内/障害物の近く/同じ周波数を利用する無線通信機器の近くでは、電波が届かなくなったり、電波が途切れたりすることがあります。
- 本製品の無線LANは1~13チャンネルに対応しています。これ以外のチャンネルに設定されている無線LANアクセスポイントとは通信できません。

区分しています。



注意 「軽傷を負う、または財産に損害を受けるおそれがある」内容。

■お守りいただく内容の種類を、次の図記号で説明しています。



してはいけないこと。



しなければならないこと。



- 自動製氷機の機械部(貯氷ケース上方)に手を触れない(けがの原因)
- 本体や庫内に水をかけない
- 引火しやすい物を入れない
- 可燃性スプレーを近くで使わない
- 脱臭器などの電気製品を入れない
- 冷却回路(側面・背面)を傷付けない(冷媒が漏れると発火・爆発の原因)

冷却回路を傷付けたときは、**火気を避け窓を開けて換気**し、販売店にご相談ください。

- 学術試料・薬品を入れない** (変質のおそれ) 温度管理の難しいものは保存できません。薬品によっては冷却回路腐食による冷媒漏れの原因となり、発火・爆発のおそれがあります。
- 改造しない** 修理技術者以外は、分解・修理しない



- 都市ガスなどが漏れたら窓を開け換気する(コンセントに触れると引火・爆発の原因)
- 異常や故障時は**プラグを抜き、使用を中止する** (火災・感電・けがの防止)



- 異臭がしたり、変質した食品は**食べない** (食中毒や病気の原因)
- 冷蔵庫の下に手や足を入れない(発熱部で火傷、部品に触れてけがのおそれあり)
- 冷凍室内の部品・食品・容器(とくに金属製)にぬれた手や体の一部で触れない(触れると離れなくなり、凍傷・けがの原因)
- ビン・缶を冷凍しない** (中身凍結により破裂したり、周辺部品が破損すると、けがの原因) 冷蔵室の冷氣吹出口付近でも凍ることがあります。

無線LAN通信ご使用時



- 病院内など電波を発する機器の使用が禁止されている場所では本製品の無線LAN機能を使用しない(医療機器の誤作動の原因)



- 医療用ペースメーカーを装着している場合は、本製品の無線モジュール(24ページ)から装着部位を15cm以上離して使用する(医療機器の誤作動の原因) 電波によりペースメーカーの動作に影響を与えるおそれがあります。

- 上記のほかに、高精度な制御や微弱な信号を取り扱う電子機器の近くで本製品を使用しない。ご注意ください電子機器の例：補聴器、医療用ペースメーカー、火災報知器、自動ドア、その他の自動制御機器など

廃棄時は



- 廃棄まで保管するとき、幼児が閉じ込められるおそれがある場合は、ドアとドアパッキンをはずす
- 廃棄時は販売店や市町村に引き渡す(放置すると冷媒漏れによる発火・爆発の原因)



- ガラス棚の取り付け、取りはずしは**確実に** (落とすと割れ、けがの原因)

移動・運搬時は



- 傷付きやすい床では移動用車輪を使わない(床が傷つく原因)あらかじめ毛布などを敷いてください。



- 移動用取っ手を持って、2人以上で運ぶ(持ちかたが悪いと手がすべり、けがの原因)

■電波・電波障害について

- 本製品と同じ周波数帯(2.4GHz)を利用する無線通信機器であるBluetooth、その他特定小電力無線機器の近くで使用した場合、機能が制限されることがあります。また、電子レンジなどの機器の磁場、静電気、電波障害が発生するところでは一時的に電波状態が悪くなり、ご利用できなくなる場合があります。

本製品の使用周波数帯では、電子レンジなどの産業・科学・医療機器のほか、工場の製造ラインなどで使用されている移動体識別用の構内無線局(免許を要する無線局)および特定小電力無線局(免許を要しない無線局)、ならびにアマチュア無線局(免許を要する無線局)が運用されています。

- ①本製品を使用する前に、近くで移動体識別用の構内無線局および特定小電力無線局並びにアマチュア無線局が運用されていないことを確認してください。
- ②万一、本製品から移動体識別用の構内無線局に対して有害な電波干渉の事例が発生した場合には、速やかに無線LANアクセスポイントの使用周波数を変更するか、または電波の発射を停止した上、お客様ご相談窓口(35ページ)にご連絡いただき、混信回避のための処置などについてご相談ください。
- ③その他、本製品から移動体識別用の特定小電力無線局あるいはアマチュア無線局に対して有害な電波干渉の事例が発生した場合など、何かお困りのことが起きたときは、お客様ご相談窓口(35ページ)にお問い合わせください。

■個人情報(セキュリティ関連)について

- 無線LAN機器をご利用の場合は、暗号設定有無にかかわらず電波を使用している関係上、傍受される可能性があります。
- 無線LANは、電波を利用して本製品と無線LANアクセスポイント間で情報のやり取りをおこなうため、電波の届く範囲であれば自由にLAN接続が可能であるという利点があります。その反面、電波がある範囲内であれば障害物(壁など)を越えてすべての場所に届くため、通信内容を盗み見られる/不正に侵入されるなどの可能性があります。
- 無線接続設定時に利用権限がない機器およびネットワークとの接続はしないでください。
- 廃棄したり第三者に譲渡する場合は、無線LAN機能の初期化(28ページ)をおこなってください。
- 第三者から譲渡された場合は、第三者からの不正アクセスなどを防ぐため、専用アプリと無線LAN機能の初期化(28ページ)をおこなってください。

設置と使いはじめ

1 設置場所を確認する

- 水平で丈夫な所
- 熱気・湿気の少ない所
- 直射日光の当たらない所
(冷却力低下やプラスチック変色の原因)
- テレビ・ラジオ・電話機・インターホンから離れた所(音声・映像の乱れの原因)
- じゅうたん・たたみ・フローリング・塩化ビニール製床材などには丈夫な板を敷く。
(熱で変形・変色することがあるため)
- 冷蔵庫の脚が沈みやすい床材には、床保護プレートをご利用ください。
(別売品**36**ページ)

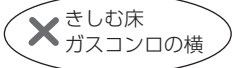

じゅうたん

放熱スペースをあける

図は必要最小設置寸法です。(消費電力量測定時の寸法とは異なります)

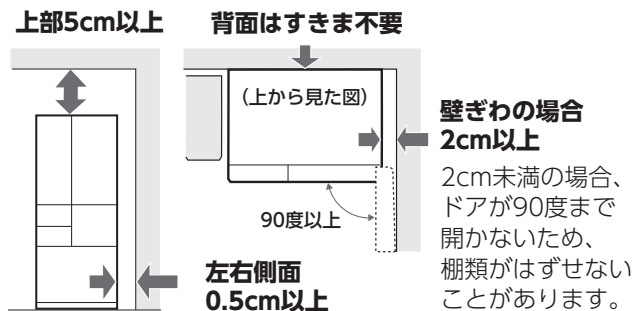

ご注意

冷蔵庫の上に物をのせたり、側面の通気口を物でふさがない。放熱部のため冷えが悪くなったり、熱で物が変質することがあります。

2 水平に調整・固定する(振動による騒音防止のため)

- ① ベースカバーをはずす。
- ② 左右の調節脚を床に付くまで回す。
水平になるように調節する。
 - 回しにくいときは、マイナスドライバーを使って回せます。(2ページ)
- ③ ベースカバーの突起(左右)を本体の穴(左右)に差し込む。

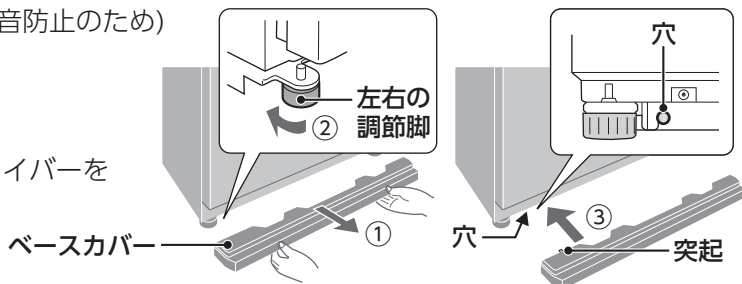

3 庫内を清掃する

かたくしぼった、ぬれがきんで拭く。最後から拭きをし、水分を取り除く。

4 電源プラグを差し込む

(交流100V・定格15A以上のコンセントを単独で使う)

コードを下向きに。

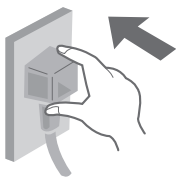

アース・漏電しゃ断器について

- 湿気の多い所・水気のある所で使うときは、アース・漏電しゃ断器を取り付ける
(漏電時の感電防止)

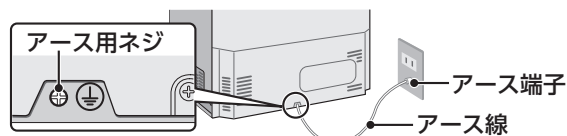

- アース線(銅線直径1.6mm)は、お買いあげの販売店などでお買い求めください。
- アース端子がないとき、漏電しゃ断器の取り付けはお買いあげの販売店または電気工事店にご依頼ください。
- アース線は、ガス管(爆発の危険がある)や水道管には接続しないでください。

5 庫内が冷えたら食品を入れる(11ページ)

製氷するとき

- ① 給水タンクを水洗いする。(31ページ)
- ② 製氷皿清掃をする。(18ページ)
- ③ 給水タンクに水を入れる。(15ページ)

お知らせ

- ドアを開けたまま電源を入れると電子音が鳴りますが、閉めると止まります。
- はじめは大きい運転音がしますが、異常ではありません。冷えるにしたがい、おさまります。
- 使いはじめにプラスチックからにおいがする場合があります。念のため、においがこもらないように、部屋の風通しをよくしてください。においはしだいに消えます。
- 放熱による空気の流れや、周囲環境による結露などで、周囲の壁が汚れたり変色することがあります。
- 下水管や浄化槽から発生する硫化ガスの影響で冷蔵庫の配管が腐食することがあります。
温泉地域、工業地域周辺も同じです。(これによる故障は保証の対象外となります)

操作パネル

最初に同梱の「スタートガイド」にしたがって、便利設定をしてください。設定が終わると下記の画面を表示します。

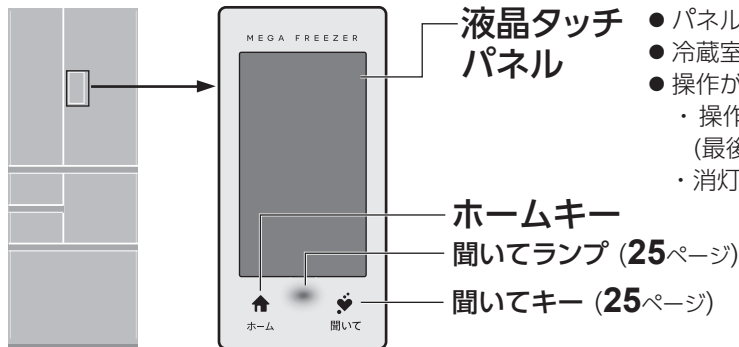

- パネルに表示されるキーを直接タッチして操作します。
- 冷蔵庫ドアを開けている間は消灯します。
- 操作が終わると、約30秒で消灯します。
 - ・ 操作途中で消灯しても、消灯前の画面を保持しています。(最後の操作から3分間)
 - ・ 消灯時間は変更できます(32ページ)

ご注意

- ・ パネル表面にとがったものをぶつけない。
- ・ パネル表面を拭くときは、画面消灯時におこなう。(誤操作防止のため)

トップ画面

画面消灯時に、冷蔵庫ドアを開閉するかホームキーをタッチすると表示。

操作パネル待機電力セーブ設定中に表示。

おしらせ

セーブ表示があるときは、ホームキーを押しても、画面は点灯しません。(32ページ)

コネクト表示

無線LAN接続状態を表示。

	接続している (4段階で表示)
	無線LANの 接続エラー
	クラウドサービスの 接続エラー
表示 なし	接続していない

接続エラーのときには…
おたすけガイド **9**

タイマー

動作中に表示。

お知らせ

お知らせがあれば表示。



キーロック

設定中に表示。

アラーム

設定中に表示。

日時

無線LAN接続時は、毎日自動更新。
無線LAN接続をしない場合は、手動で時刻設定をしてください。(33ページ)

天気予報

今日または明日の天気予報と
予想最高/最低気温を表示。
(無線LAN接続と郵便番号登録が必要)
ネットワークからのデータ取得中は
表示しないことがあります。

冷蔵庫ドアの開閉回数

1日のドア開閉回数を表示。
(最大255回まで)
毎夜12時にリセットします。
表示させるには…32ページ

ホーム画面

画面点灯時に、ホームキーをタッチすると表示。



使いこなしメニューについて

次のときに活用してください。各シーンに必要な機能を設定できます。

- おかずの作り置きをしたとき
またはまとめ買いをしたとき
- 来客のおもてなしのとき
- 留守にするとき

例 「作り置き/まとめ買い」
をタッチ

↓
「生ものを凍らせる」を
タッチ

↓
「おいそぎ冷凍」を設定!

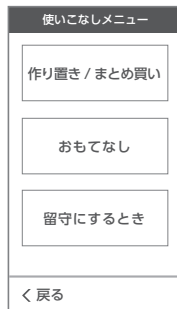

お知らせ

トップ画面、ホーム画面に**デモ**表示があるときは店頭展示モードになっています。解除してください。(おたすけガイド **5**)

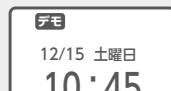

各部のなまえ (1)

食品収納スペースの目安(36ページ)は棚やポケットなどの庫内部品を下図のように配置して算出しています。

冷蔵室

ステンレスパネル
食品を包み込むように優しく冷やし、乾燥を抑えて鮮度を守ります。

- ドアを開けると湿気を吸着。
- ドアを閉めると庫内にうるおいをプラス。

スパイスポケット

フリーケース

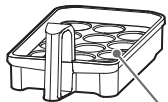

たまご仕切り
(14個入ります)

ボトルポケット(左)

給水タンク

チルドケース

庫内灯(LED)
…白, 青

小物ポケット

棚(ガラス製)
折りたたみトレイ(ガラス製)
固定棚(ガラス製)
庫内灯(LED)…青
ステンレストレー

ボトルポケット(右)

チルドルーム

プラズマクラスターうるおいチルド
チルドルームの密閉性を高め、うるおいを保って新鮮保存します。(14ページ)

ユーティリティルーム

ふた

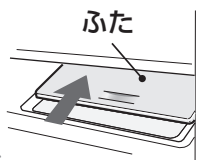

ご注意

- 缶などをふたの上に落下させない。ふたが割れることがあります。

対震ロック (冷蔵室のみ)

地震などの揺れを感知し、自動でドアをロックします。食品などの収納物が庫外に飛び出るのを防ぎます。揺れがおさまれば、ロックは自動で解除します。

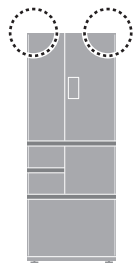

お知らせ

- 冷蔵室ドア以外は、ロックしません。
- 揺れの大きさや方向によっては、感知しないことがあります。
- ドアを勢いよく閉めたときなどは、ロックがはたらくことがあります。無理に開けずに一度閉めてから、ゆっくり開けてください。

《断面図》

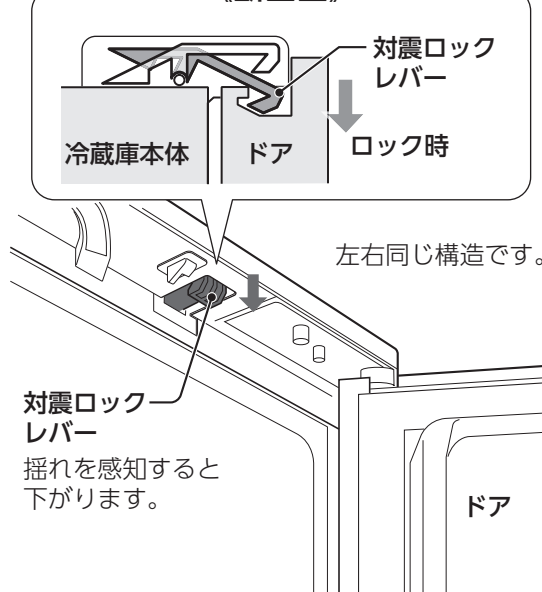

左右同じ構造です。

対震ロックレバー
揺れを感知すると下がります。

ドア

スパイスポケット

見やすく取り出しやすい斜め構造で、調味料をスッキリ収納できます。

奥の列

小さめのドレッシング(150mL程度)
調味たれ(200g程度)
粉チーズなど

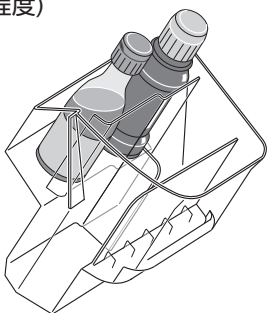

中央の列

ドレッシング(200mL程度)
マヨネーズ(500g程度)

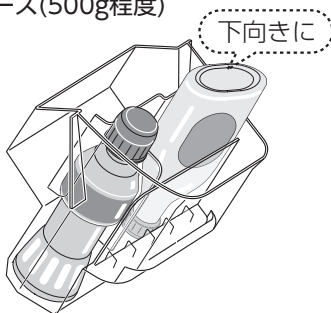

下向きに

手前の列

スパイス類
チューブ類

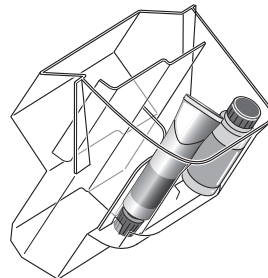

収納のコツ

各調味料の
定位置を
決める。
探す手間が
省けます。

ドア開閉時に、ドアや棚・庫内
天面に当たる背の高い調味料は、
他のポケットに移動。
上記容量と同じでも
大きさによっては
入らない調味料も
あります。



調味料がポケットの底まで
入っているか確認を。
不安定になると、調味料が
落下する原因
になります。



調味料を無理に
押し込まない。
特にガラス製容器を
強く押し込むと、ポ
ケットのひびや割れ
の原因になります。

棚・ポケットは、お好みの位置に変えられます。

スパイスポケット 小物ポケット

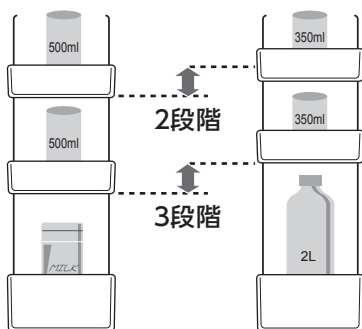

2段階

3段階

■位置の変えかた
ポケットを持ち
上げてはずし、
別の突起にはめ
込む。

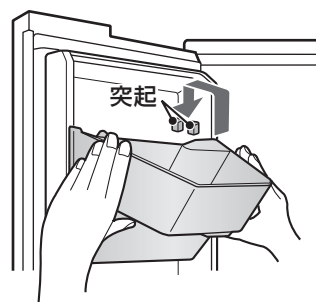

■位置の変えかた

- ①半分引き出す。
(棚の凹みと壁面の
突起を合わせる)
- ②上または下に移動し、
押し込む。

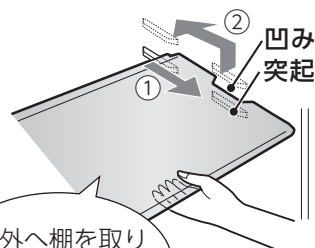

庫外へ棚を取り
出す必要があり
ません。

棚

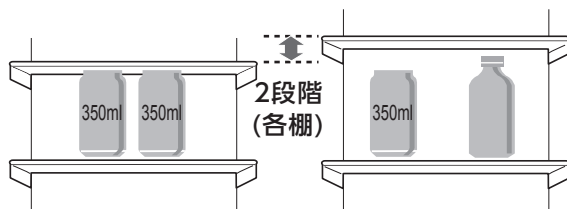

2段階
(各棚)

折りたたみトレイ

① 背の高い食品

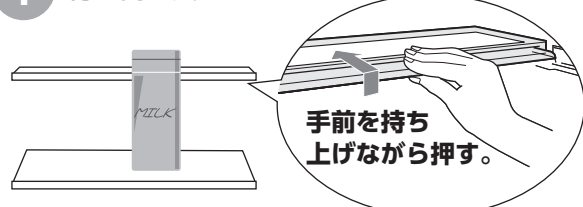

手前を持ち
上げながら押す。

折りたたんだトレイの奥側だけに食品を
置かない。(トレイが回転することがあるため)

② 大きな食品

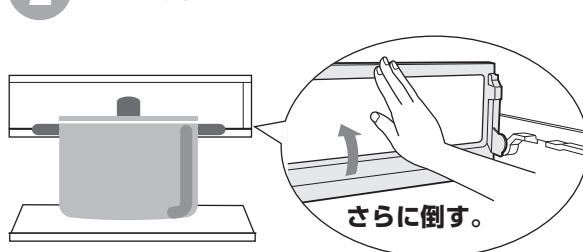

さらに倒す。

各部のなまえ (2)

製氷室・冷凍室・野菜室

製氷室

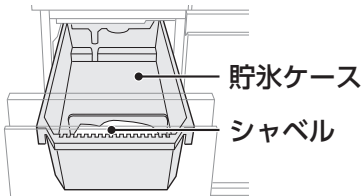

冷凍室(上)

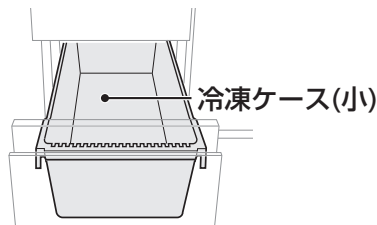

冷凍室(下) メガフリーザー

冷凍ケース(上)
前後に動かせます。

ステンレストレー
前後に動かせます。

冷凍ケース(中)
前後に動かせます。

冷凍ケース(下)

ご注意

- 仕切りの金属部に付いた汚れは、すぐに拭き取る。
(凍りつくと動かせなくなります)
- 仕切りは、つまみをしめた状態で無理に動かさない。
(故障の原因)

野菜室 雪下シャキット野菜室

本体内側のケースカバー(うるおいガード)が野菜室の密閉性を高め、乾燥を抑えます。野菜のみずみずしさが、長持ちします。さらに、低温コントロール(約2~5℃)で野菜の栄養素を守ります。

ケースカバー
(うるおいガード)
本体内側に搭載。

小物ケース
前後に動かせます。

野菜ケース

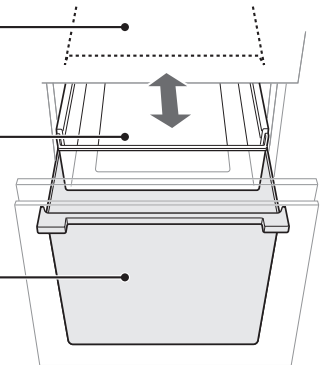

こんなときはラップを。

- 乾燥しやすい野菜や型くずれしやすい野菜。
(白菜、ねぎ、レタス、ほうれん草など)
- 野菜が少ないとき。(ケース内が乾燥しやすくなります)
- より長持ちさせたいとき。(より乾燥が防げます)

お好みの位置に移動できます。

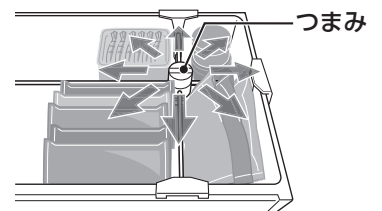

■位置の変えかた

- ① つまみをゆるめて、
- ② お好みの位置に動かし、
- ③ つまみをしめる。

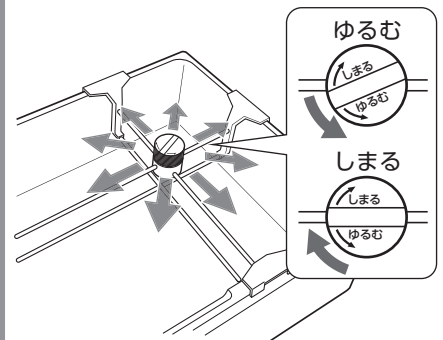

大きな食品を入れるときは、仕切りをはずせません。(31ページ)

食品を入れる

冷蔵庫内はときどき点検し、食品の鮮度が落ちないうちに使いましょう。

冷蔵室ドアポケット 約3~7℃

- ドレッシングやスパイス類など

チルドルーム 約0~3℃

- 発酵食品：納豆やみそなど
- 練製品：かまぼこやちくわなど
- 加工品：ハムやソーセージなど
- 生鮮食品：肉類や魚介類などの保存に

冷凍室(上) 約-19~-17℃

- よく使う冷凍食品
- お茶や乾物

冷凍室(下) 約-20~-18℃

冷凍ケース(上)

- 袋入りの冷凍食品、ごはん、うどんなど

冷凍ケース(中)

- ホームフリージングした食品など

冷凍ケース(下)

- 長期保存する冷凍食品など
500mlのペットボトルを立てて収納できます。

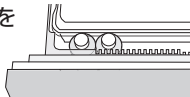

アイスクリーム

→夏場などの暑いときは、冷蔵室(上)ではやわらかくなることがあります。

冷蔵室 約2~5℃

- 上段は長期ストック場所として、未開封のびん・缶類などを
- 卵は、フリーケースへ

冷やさなくてよい野菜

- いも ●ごぼう
 - 玉ねぎ ●かぼちゃ など
- ⇒風通しのよい日陰に保存。

冷凍に向かない食品

- マヨネーズ ●かまぼこ
- 寒天菓子
- たまご
(錦糸卵や泡立てた卵白なら○)
- 牛乳
(ホワイトソースなら○)

ユーティリティルーム 約3~7℃

- しょうゆ・わさびなどの小袋
- 細いチューブなどの小物

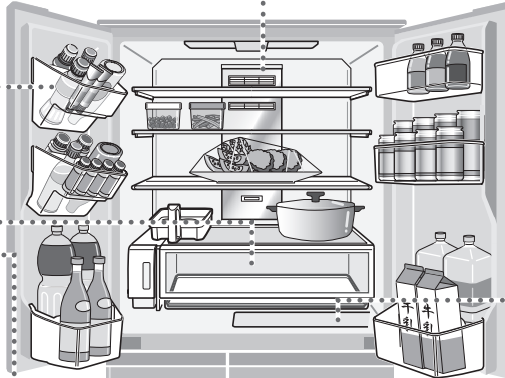

野菜室 約2~5℃

- 小物ケースには使い残しや小さめ野菜
- 野菜ケースにはキャベツ、レタスなど中大型野菜

2Lのペットボトルも収納できます。

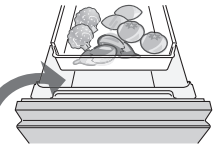

(温度は、周囲温度30℃・温度設定「中」・節電25「切」で、食品を入れずにドアを閉じ、安定したときの目安です。ご使用時は、ドアの開閉などにより変動します。)

ご注意

- 吹出口付近に水気の多い食品を入れない。
(温度が低く、食品が凍ることがあるため)
特に缶ビールやノンアルコール・炭酸飲料などは凍ると破裂するおそれあり。

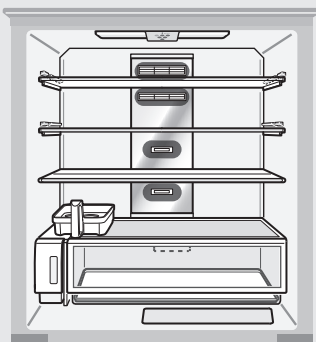

●部：吹出口

- 食品を庫内で落としたり、投げ入れたりしない。
(ケースやポケットのひびや割れの原因)
- 食品をケース上端より高く入れない。
(庫内物品の傷付きの原因)
- ステンレストレーに、塩分を含む食品を直接置かない。(さびるため)

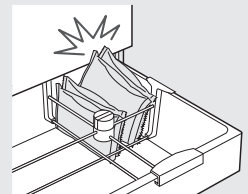

冷凍室

- ケースに直接水を入れて氷を作らない。
(ケースが割れるため)
- 缶ビール・ノンアルコール・炭酸飲料を入れない。(破裂するおそれがあるため)

野菜室

- 小物ケースをはずして使用しない。
(野菜が乾燥しやすくなるため)

電動ドア(冷蔵室)

ご購入時は、「切」に設定されています。

電動ドア操作部にタッチして手をはなすと、ドアが開きます。

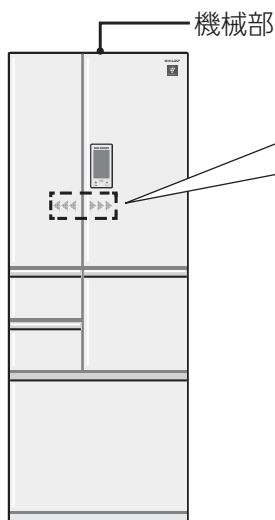

電動ドア操作部

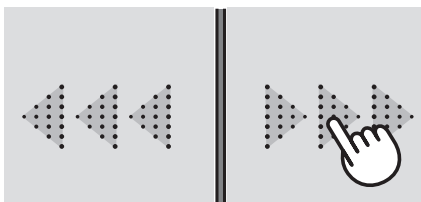

ピッ

- 指で操作部をタッチする。
(5秒以上押し続けると、
反応しません)

設定のしかた

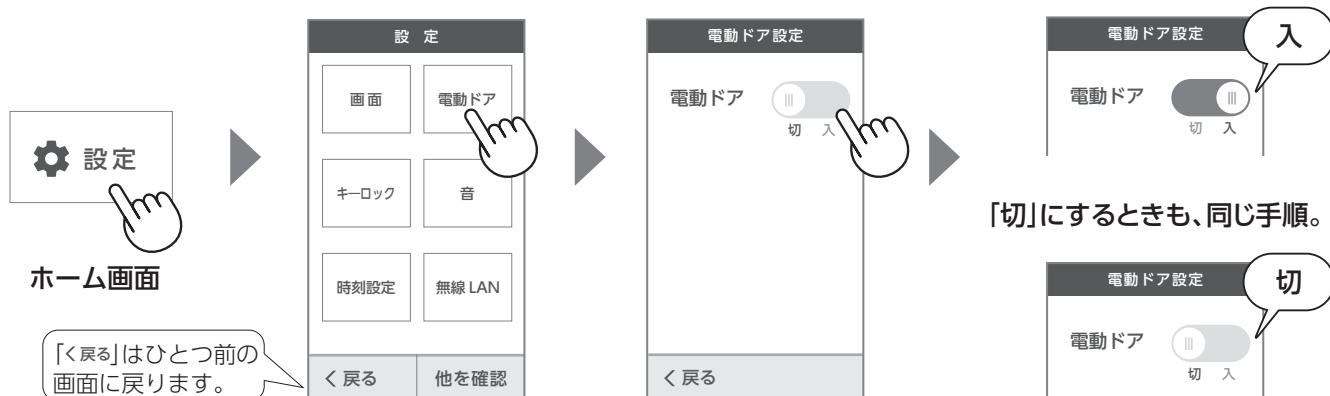

ご注意

- 冷蔵庫の上にものを置かない。(機械部故障の原因)

お知らせ

- 左右同時に操作した場合、右のドアから開きます。
- 冷蔵庫の設置状態やドアポケットの食品量によって、ドアの開く角度や速度が変わります。ドアの左右でも差があります。これらは、故障ではありません。(壁ぎわに設置している場合は、ドアが壁に当たることがありますのでご注意ください)

次のとき、電動ドアは一時的に休止します。(おたすけガイド 6)

- 何度も連続で電動ドアを操作して開けたとき。

- ドア表面を拭き掃除するときは、必ず電動ドアを「切」にしてください。
- 片方のドアのみの「入」「切」はできません。
- 電動ドアを「切」にしたときは、取っ手を持って開けてください。

取っ手

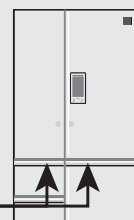

節電する(節電25)



ご購入時は、「切」に設定されています。
節電されたい方におすすめします。

冷蔵庫の使用状況に合わせて節電度合いを自動的に切り替え、最大約25%節電*します。

- 庫内の温度を少し高めに設定します。
- 長時間ドア開閉がないと製氷を休止し、節電度合いを高めます。
ドアを開閉すると、製氷は再開します。

*周囲温度35℃・温度設定「中」・新鮮冷凍「切」・食品を入れずにドアを閉じ、温度が安定し(左表)、製氷が休止したとき。
節電効果は、使用環境(温度設定・周囲温度・ドア開閉頻度・食品の量など)により変わります。

	冷凍室(下)	冷蔵室	自動製氷
通常	約-20℃	約2~4℃	—
節電25	約-18℃	約3~5℃	ドア開閉がないと一時的に休止

設定のしかた



お知らせ

- 冷えがもの足りない、氷ができるのが遅いなどを感じたら、「切」にしてください。

省エネのためのポイント

- ◎直射日光やガスコンロなどの熱源から遠ざけて！
冷蔵庫の周囲温度が高くなると、冷えが悪くなります。
- ◎できるだけすき間をあけて設置する！
すき間が少ないと放熱の効率が悪くなります。
- ◎食品を詰め込みすぎない！
冷気の流れが悪くなるので、庫内を十分に冷やすまで時間がかかります。
- ◎ドアの開閉はできるだけ少なく！
ドアの開閉により庫内の温度が上がります。
冷蔵室ドアの開閉回数をチェックして、多くならないよう気をつけましょう。(7ページ)
- ◎入れる食品はよく冷ましてから！
(熱いもの冷凍時を除く)
熱いままでは庫内の温度が上がります。
(周りの食品温度も上げてしまいます)

- ◎ドアの開閉はできるだけすばやく！
開けている間は、庫内の温度が上がります。ドア閉め忘れ防止ブザーが鳴る前に閉めましょう。

ドア閉め忘れ防止ブザー (冷蔵室・製氷室・冷凍室(下))

- ドアを開けていると、1分後と2分後にピピッ(各1回)、3分を過ぎるとピピピッ、ピピピッ、…(繰り返し)と鳴り、お知らせします。
- ブザーに合わせて庫内灯が点滅します。
- ドアを閉めると止まります。
- 音量調節・解除はできません。

プラズマクラスター

(冷蔵庫・チルドルーム)



ご購入時は、「切」に設定されています。

「入」に設定していただくことをおすすめします。



冷蔵庫内にプラズマクラスターイオンを放出し、浮遊菌*1や付着菌*2を除菌します。

チルドルームにも専用プラズマクラスターユニットを搭載。チルドルーム内の付着菌*3を除菌します。

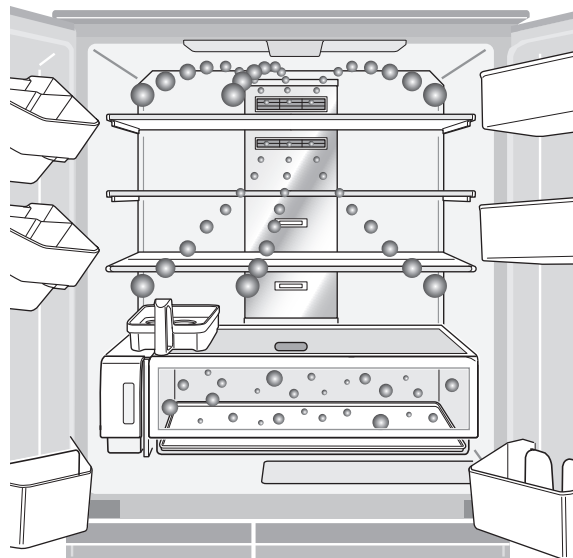

設定のしかた

●チルドルーム(冷蔵庫の場合は「冷蔵庫」)



お知らせ

- プラズマクラスターユニットは交換の必要がありません。また、市販の脱臭剤と併用できます。

ナノ低温脱臭触媒が、においを吸着します

冷気の通路にあり、操作、お手入れは不要です。

- 野菜室とチルドルームには直接冷気が出入りしないので、効果はありません。

- ※1 ●試験依頼先：(一財)石川県予防医学協会 ●試験方法：エアースンプラー法(1000Lのボックス内で生菌数を測定)
●試験対象：浮遊した1種類の菌 ●除菌方法：プラズマクラスターイオンの放出 ●対象場所：冷蔵庫内 ●試験結果：約73分で除去率99%
- ※2 ●試験依頼先：(一財)石川県予防医学協会 ●試験方法：寒天平板培養法(100Lのボックス内で生菌数を測定)
●除菌方法：プラズマクラスターイオンの放出 ●対象場所：冷蔵庫内 ●試験結果：6日間で除去率99.3%
- ※3 ●試験依頼先：(一財)石川県予防医学協会 ●試験方法：寒天平板培養法(20Lのボックス内で生菌数を測定)
●除菌方法：プラズマクラスターイオンの放出 ●対象場所：チルドルーム内 ●試験結果：6日間で除去率99%

実使用空間での実証結果ではありません。使用環境(庫内の食品の量・置き場所など)により、プラズマクラスターイオン効果が異なることがあります。また、食中毒などの予防を保証するものではありません。

製氷する



ご購入時は、「入」に設定されています。

製氷のしくみ

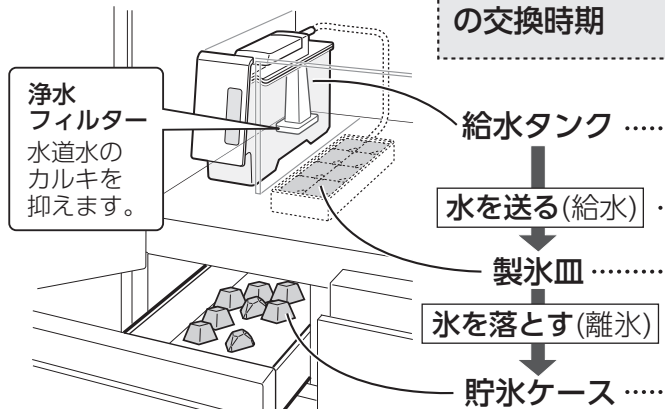

浄水フィルターの交換時期

- 庫内のラベルに浄水フィルターの使用開始日を記入できます。3~4年を目安に交換してください。(別売品**36**ページ)

機種名	SJ-GX50E	SJ-GX55E
容量	約0.9L	約1.1L
1回の給水量	約100mL (大サイズの場合は約230mL)	
1回にできる氷の個数	約8個 (個数は変わることがあります)	

貯氷ケース 2種類の形状があります。

使用する水

- 水道水(60℃以下)をおすすめします。
- 一度沸騰させた水・ミネラルウォーター・井戸水・浄水器の水などを使う場合は、給水タンクをこまめにお手入れしてください。(塩素消毒されていないので、雑菌・カビが繁殖しやすいため)
- お湯・お茶・ジュース・清涼飲料水は使わないでください。(製氷不良や故障の原因)

使いかた

1 給水タンクに水を入れる

水がこぼれないよう、水平に運ぶ。
(傾けるとこぼれるため)

※満水位置より上に水を入れると、こぼれることがあります。

2 奥まで確実に押し込む

自動的に製氷をくり返します。

3 氷を手前に寄せる

氷は奥側に落ちます。できた氷を手前に寄せると、より多くの氷を作ることができます。

※満氷線 氷をならして貯氷したときの最大貯氷量の目安です。

4 水を補給する

水は衛生上1週間を目安に入れ換えてください。

満氷検知について

- 検知レバーが氷の量を調べます。満氷時は製氷を停止し、氷が少なくなると製氷を再開します。

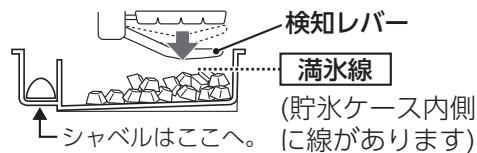

ご注意

- 貯氷ケースにシャベルや食品を入れない。誤った満氷検知や検知レバー破損などの原因になり、ケースが引き出せなくなります。
- 氷サイズにより、満氷を検知する氷の数が異なります。
(氷の落ちかたや給水量のばらつき、通常サイズと大サイズの混在により、下記個数は変動します)
- ()内は、できた氷を手前に寄せて、製氷を続けたとき



機種名	SJ-GX50E	SJ-GX55E
通常	約56~72個 (約112~128個)	約64~80個 (約120~136個)
大	約32~48個 (約48~64個)	約32~48個 (約56~72個)

製氷モード・氷サイズを切り替える



製氷モード	氷サイズ	説明	1回(約8個)の製氷時間※
通常の製氷	通常	標準サイズの氷(購入時の設定)	約2時間
	大	大きいサイズの氷	約3時間30分
キラット製氷	通常	透明度が高い氷	約6時間
	大	透明度が高く、大きいサイズの氷	約8時間
おいそぎ製氷	通常	通常モードと同じ氷を、より速く	約1時間20分
	大	大きいサイズの氷を、より速く	約2時間

※(周囲温度30℃・温度設定「中」・節電25「切」・ドア開閉なしのときの目安)

設定のしかた

ホーム画面

●氷サイズ(大にするとき)

解除するときも、同じ手順。

●製氷モードを切り替える
お好みのモードを選ぶ

解除するときも、同じ手順。

おいそぎ製氷について

- キラット製氷と同時に設定できません。
- おいそぎ冷凍・熱いもの冷凍・タイマー冷凍中は、設定できません。
(おいそぎ冷凍・熱いもの冷凍・タイマー冷凍を中止するか、終了するのを待って選んでください)
- 3回製氷後に自動終了します。(通常の製氷に戻ります) 貯氷ケースが満氷のときは、約1時間で戻ります。

大きい氷について

- 給水タンクの水量が減ると、「大」設定時でもできないことがあります。

モードを切り替えた直後の氷について

- 切り替え後1回目にできる氷は、切り替え前の透明度やサイズです。(切り替え時に製氷途中の氷が製氷皿に残っているため)切り替え後2回目にできる氷から切り替わります。

次のときは、キラット製氷の透明度が落ちることがあります。

- 設置直後。 ●他室に食品を多量に入れた。 ●冷蔵室/冷凍室の温度設定を「中」以外に変えた。
- 節電25・おいそぎ冷凍・熱いもの冷凍・タイマー冷凍・新鮮冷凍を同時に設定した。など

次のときは、製氷時間が長くなります。

- 設置直後。(庫内が冷えるまでに時間がかかるため)(2ページ)
- 食品を多量に入れた。 ●自動霜取り中。 ●ドア開閉が多い。 ●製氷を再開した直後。
- 節電25「入」設定中。 ●夏場など室温が高い。 ●冬場など冷却運転時間が少ない。

製氷を止める



設定のしかた

1



ホーム画面



2

給水タンクは空にして日陰で乾かし、元に戻す
浄水フィルターは水洗いしてよく乾かす。(31ページ)

●十分に乾かさないと、雑菌が繁殖しやすくなります。

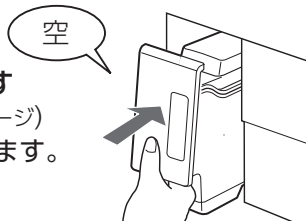

製氷停止後、冷凍室として使うときは

製氷停止から約5時間経過するまで食品を入れないでください。

●検知レバー破損のおそれがあります。製氷停止した後、1度離氷動作をするため、製氷皿と検知レバーが動きます。(15ページ)

(製氷を再開する場合)

1



ホーム画面



2

給水タンクを水洗いし(31ページ)、水を入れて
奥まで確実に押し込む

長期間停止していたときは製氷皿清掃(18ページ)
をしてください。

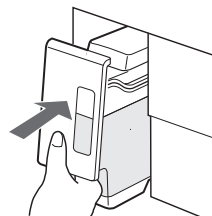

知っておいていただきたいこと

氷の白い部分・浮遊物・白い粉

- 水に含まれるミネラル成分が、凍るときに固まり、白くなることがあります。ミネラル成分は、凍ると一部水に溶けない状態に変化するため、氷が溶けると白い浮遊物が残ったり、貯氷ケースに白い粉が残ることがありますが、害はありません。
- ミネラル成分が多いと発生しやすくなります。(硬度100mg/L以上の水など) 水道水も地域によってミネラル成分の量は異なります。
- キラット製氷を選んでも同じです。

氷のとがった部分

氷には突起があります。これは製氷皿に設けた水路部分が氷の一部として残ったもので、氷により、鋭くとがった形をしていることがあります。ケガを防ぐため、次のことにご注意ください。

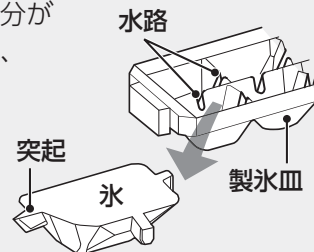

- 氷を取り出すときや、ならすときは、シャベルをご使用ください。
- 口には直接入れないでください。

製氷皿清掃



使いはじめや冷蔵庫をしばらく使用していなかったときに。



準備するもの：タオル1枚

1

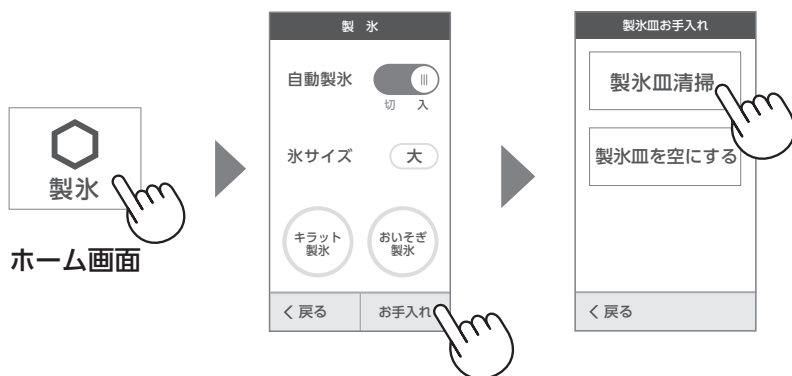

- 清掃後、貯氷ケースに排水されます。
- 1回の清掃での排水量は、設定されている氷のサイズにより異なります。(ご購入時は通常サイズ)
通常：100mL
大：230mL

2

水を入れセットする

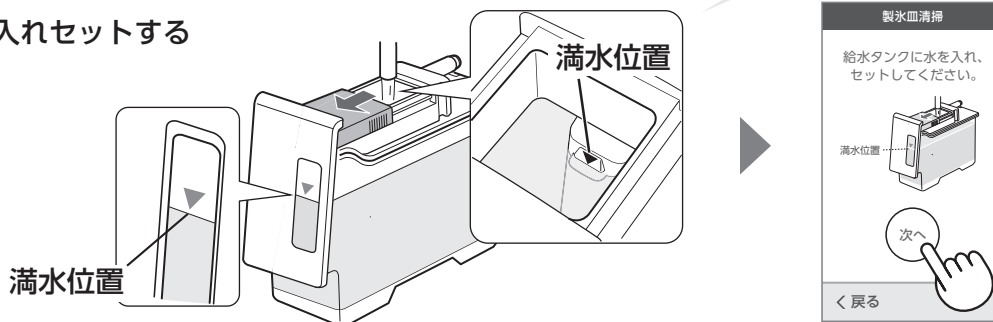

3

貯氷ケースを空にする
タオルなどを敷き、製氷室
ドアを閉める

タオルで吸い取らないと、
ケースを取り出すときに水が
こぼれます。

- タオルは2枚以上入れない。
(動作不良の原因)

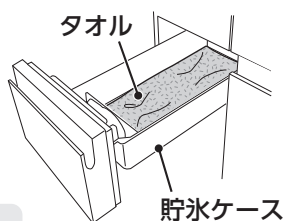

4

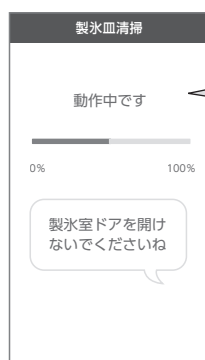
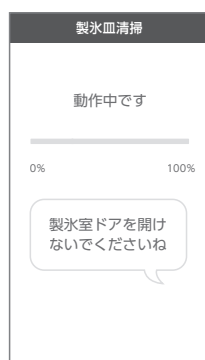

(約40秒後)

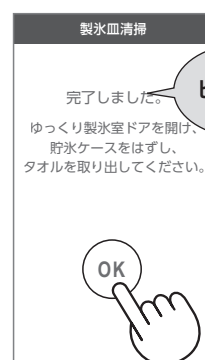

(約80秒後)

- 動作中は、製氷室ドアを開けない。

終了後

終了音が鳴ったら、ゆっくり製氷室を開ける
貯氷ケースをはずし、タオルを取り出す

貯氷ケースは、柔らかいスポンジで水洗いし、水気を
拭き取って取り付ける。

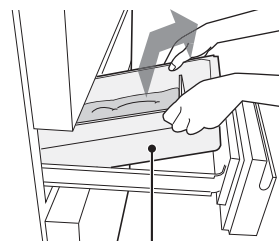

貯氷ケース

冷凍モードを活用する



ご購入時は、
設定されていません。

冷凍モード	説明	場所
おいそぎ冷凍	食品のおいしさを逃さないように、すばやく冷凍します。	冷凍室(下)のステンレストレーの上でおこないます。
熱いもの冷凍	あたたかい食品を冷凍します。	
タイマー冷凍	約30分間集中して冷やし、終了をブザーでお知らせします。	冷凍室(上)でおこないます。

準備

食品を入れる

指定の場所に置く。(上表)

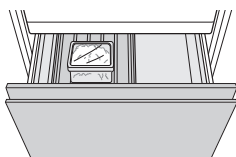

熱いもの冷凍について

- あたたかい食品は、他の食品から5cm以上、間をあける。
- 手で持てない温度(60℃以上)の食品を入れない。(他の食品を傷めたり、やけどや容器の変形の原因)
- カレーなど水分の多い食品は密閉容器やポリ袋などに入れるか、容器にふたをする。(庫内に霜や露が付く原因)

設定のしかた



ホーム画面

お好みのモードを選ぶ

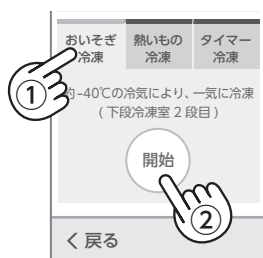

(途中で中止する場合)

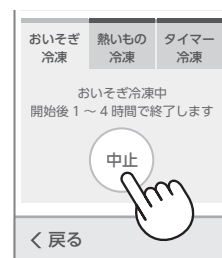

各冷凍モードは

- 同時に設定できません。
- おいそぎ製氷中は、設定できません。(おいそぎ製氷を解除するか、終了するのを待って選んでください)

お知らせ

いずれも自動終了します(通常の冷凍に戻ります)

- おいそぎ冷凍・熱いもの冷凍は、約1~4時間後で終了。(周囲温度によって変わります。)
- 自動霜取り中に設定した場合は、4時間以上かかることがあります。(自動霜取り後に運転を始めるため)
- タイマー冷凍は約30分で終了。(約30秒間ブザーが鳴ります)画面は「OK」をタッチするまで変わりません。

(ブザー音を停止する場合)



新鮮冷凍



ご購入時は、「切」に設定されています。

より低温で保存し鮮度やうまみ成分を守ります。冷凍室(下)にはたらしません。

- 約-23℃まで冷やします。
(周囲温度30℃、食品なし、ドア開閉なしのとき。ドア開閉頻度や設置状態などの使用状況によって変動します)
- 自動霜取り運転の直前や、ドア開閉後に急冷して、余分な温度上昇を防ぎます。

設定のしかた



ホーム画面



「切」にするときも、同じ手順。

お知らせ

- 設定中は、消費電力量が約10~30%多くなります。

上手なホームフリージング術

1 食品を凍らせる

生ものは「おいそぎ冷凍」で、調理したもの(約60℃以下)は、「熱いもの冷凍」で凍らせます。

- 新鮮な材料を。
- 大きさ・厚みをそろえて。
- ラップやポリ袋で密封。

食品中のほとんどの水分は-1℃~-5℃の間に凍ります。-5℃までをよりすばやく冷やすことが上手な冷凍のコツです。

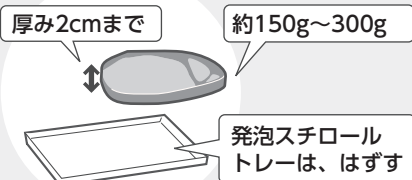

2 "新鮮冷凍"で保存する

- 日付けを入れて。
- 保存期間は2カ月を目安に。
冷凍保存でも食品の品質は低下します。



3 解凍はゆっくりと

- チルドケースでゆっくり解凍を。
電子レンジでは、慎重に。
とくに生ものは、完全に溶かすとうまみや栄養分が逃げてしまいます。

再冷凍は要注意!

完全に溶けてしまった食品は再び冷凍しない。味が落ち、衛生面でもよくありません。



温度設定



チルドルーム

モードを選択できます。
(ご購入時は、「解凍」に設定されています)

	解凍	チルド
チルド ルーム	約1~3℃	約0~2℃
	少し高め温度で解凍 専用ルームとして。	チルドルームとして 生鮮食品保存などに。

冷蔵室・冷凍室(下)

ふだんはそのままお使いください。
(ご購入時は、「中」に設定されています)

	弱	中	強
冷蔵室	「中」より 約3~4℃高め	約2~5℃	「中」より 約2~3℃低め
冷凍室 (下)	「中」より 約3℃高め	約-20℃ ~-18℃	「中」より 約3℃低め

お知らせ

- 野菜室の温度は冷蔵室の温度設定に合わせて、製氷室・冷凍室(上)の温度は、冷凍室(下)の温度設定に合わせて変動します。

上記は、周囲温度30℃で、食品を入れずにドアを閉じ、温度が安定したときの庫内の中央下寄りの温度の目安。

設定のしかた



ホーム画面

●チルドルーム(モードを切り替えるとき)

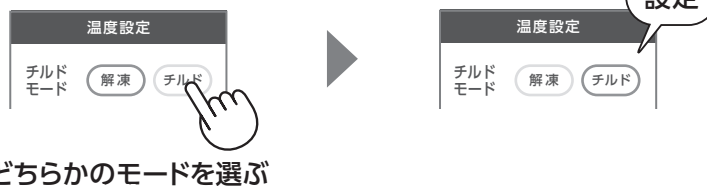

どちらかのモードを選ぶ

●冷蔵室・冷凍室(下)



お好みの位置に合わせる

冷蔵室・冷凍室(下)の温度を微調節するとき (温度微調節)

冷蔵室と冷凍室の「強」を同時に5秒以上押す
(最初にピッと鳴るが押し続ける)

- 設定位置が中央へ戻ります。

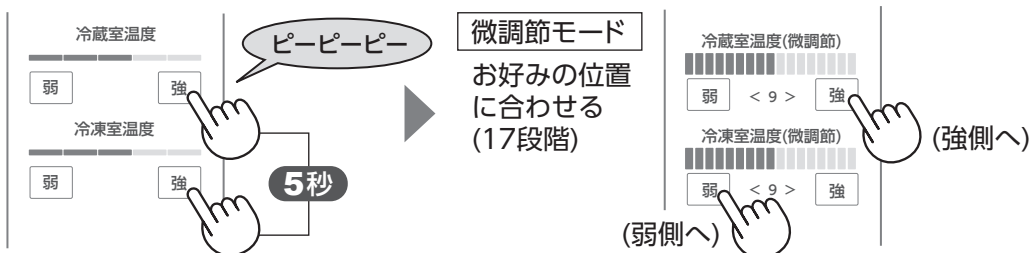

解除するときも同じ手順。

お知らせ

- いったん微調節に切り替えると、解除するまで微調節モードとなります。
- チルドルームは、微調節できません。

タイマー/アラーム



タイマー

お好みの時間に合わせる

ホーム画面

0分0秒に戻す

- 前回設定した時間を表示します。

途中で中止する場合
一時止める場合
再開する時は
もう一度タッチする

アラーム 3パターンの設定ができます

時刻設定をしないと使えません。(33ページ)

お好みの時間に合わせる

ホーム画面

アラームの解除
解除したいアラームをタッチする

繰り返し設定
をするとき

曜日を選ぶ

解除するときも
同じ手順。

タイマー/アラームの
ブザーが鳴ったら

- ブザーは約30秒で止まります。
- ブザーを止めるときは、冷蔵庫ドアを開けるか、「OK」をタッチしてください。
- 画面は「OK」をタッチするまで変わりません。

お知らせ ● 製氷皿清掃や無線LANアップデート中など、終了画面を表示せず、ブザーだけが鳴ることがあります。冷蔵庫ドアを開けてブザーを止めてください。

クラウドサービスとは

- この冷蔵庫は無線LAN接続ができる無線モジュールを内蔵しています。無線LAN接続をすると、シャープクラウドサービスが利用できます。
- スマートフォンなどの携帯端末機器の専用アプリとリンクさせると、さらに使いかたが広がります。(本書では、携帯端末機器の例として、スマートフォンで説明します。)

こんなことができます

グッドタイミングなメッセージ

いろいろなメッセージを話します。
(季節や時刻にあったメッセージ、使いこなしのヒント、センサーで感知したことなど)
クラウドサービスを使うごとにお客様の生活パターンを学習するため、日々メッセージが変化します。

- お客様の生活パターンを覚えるまでは、うまく声かけができないことがあります。(ご使用開始から約2週間程度)

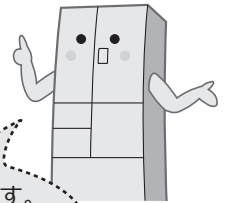

おはようございます。
今日は12月15日、
土曜日です。・・・

スマートフォンとリンク設定できます

専用アプリ
[COCORO KITCHEN]が必要です。



- メニューの材料やレシピが確認できます。
- アプリの買い物リストを活用し、購入履歴情報が増えると、それに合ったメニュー提案やメッセージを話します。
- 伝言を送れます。

使い続けると、冷蔵庫のメッセージが広がります

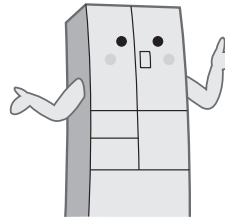

そろそろビールを
買う頃ですね。
ビールを買い物メモ
しますか？

トマトを使いたい
場合には献立相談
できますよ。

献立ナビ



おすすめメニューを教えてください。
回数を重ねると、お客様の好みに
合ったメニューに変化します。

この前買った鶏肉を
使って、鶏肉のつけ
焼きはどうですか？

献立ナビ

鶏肉のつけ焼き

鶏の和風
ハンバーグ

チキンソテー
野菜ソース添え

< 戻る 他を確認

冷蔵庫クイズ

冷蔵庫や食品保存に関する豆知識が
習得できます。

○か×か？どっち
でしょうか？

冷蔵庫クイズ

じゃがいもは
冷蔵庫に入れずに
冷暗所に保存
した方がいい。

○ ×

< 戻る

保存・解凍ナビ

食品ごとの保存・解凍方法を教えて
くれます。メガフリーザーでのホーム
フリージングに役立てることができます。

冷凍の方が旨みが
アップして火の通り
も早いですよ。

保存ナビ

エリンギ
[冷凍保存法]

石づきを取り
食べやすいサイズに
切り分け、保存袋に
入れて冷凍保存します

保存期間：約2カ月

< 戻る

伝言



スマートフォンから伝言を送れます。
スマートフォンで開封確認もできます。

新しい伝言が
あります。

伝言

12/15(土)14:30
歯医者予約

12/15(土)12:34
たかしへ

< 戻る

本書で記載している画面、イラスト、冷蔵庫の発話内容は説明用のものであり、実際とは異なる場合があります。シャープクラウドサービスや専用アプリは、バージョンアップにより内容が変更され、画面も更新することがあります。(予告なくサービスを停止することもあります。)

訪問 サポート

ご購入後に訪問し、無線LAN接続設定や専用アプリのダウンロード、使用方法の説明などをおこないます。(有料)
くわしくは、下記ホームページをご確認ください。
http://www.sharp-sek.co.jp/home/cloud_reizo/index.html



スマートフォンとリンク設定をする(必要に応じて)

冷蔵庫側で決定したメニューのレシピや材料の確認などができます。

- スマートフォンとのリンク設定をしなくても、冷蔵庫のみでクラウドサービスをご利用できます。



1 スマートフォンを冷蔵庫と同じ無線LANアクセスポイントに接続する

2 下記サイトから「COCORO MEMBERS」の会員登録をする

<https://cocoromembers.jp.sharp>

- 専用アプリを使用するためには、「COCORO MEMBERS」のCOCORO IDが必要。(ID登録料：無料)



3 専用アプリ「COCORO KITCHEN」をダウンロードする(無料)



「COCORO KITCHEN」アプリ

<https://cboard.cloudlabs.sharp.co.jp/cocoroapp/download/kitchen/>



4 アプリを起動させ、画面に従って初期設定をする

初期設定が終わったら

さっそくメッセージを聞いてみよう

1 聞いてランプが
点滅したら、



ピンク色点滅

2 聞いてキーをタッチ
する、または、
冷蔵庫ドアを開ける



接続してくれて
ありがとう！

3 冷蔵庫が話します



ピンク色点灯

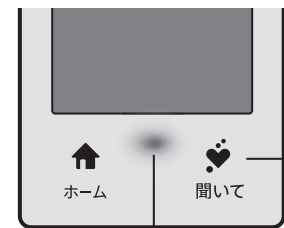

聞いてランプ(ピンク色)
メッセージがあると
点滅します。
発話中は点灯します。

聞いてキー

メッセージを聞くとき、クラウドサービスを使うときにタッチします。

お知らせ

- 聞いてキーをタッチするとメッセージをリポートします。(発話後約3分間)
- ホームキーをタッチすると発話を中止します。(ホーム画面に戻る)
- メッセージの内容によって画面も変化します。画面にしたがって、操作を続けてください。

お役立ち情報について

食や健康に関するワンポイントアドバイス、食品メーカーからの広告などをお知らせします。(1日数回)



「ポイント家電」に登録すると、広告を視聴するごとにポイントが貯まります。
くわしくは下記「お役立ち情報の配信について」をご確認ください。

http://www.sharp.co.jp/support/refrigerator/cloud/deliver_info.html



- インターネット接続、専用アプリのダウンロードや操作などに必要な通信費は、お客様のご負担になります。
- 「Android」はGoogle Inc. の商標です。「iPhone」「iPod touch」「iPad」は、Apple Inc. の商標または登録商標です。
- そのほか、説明書の中で記載されている会社名、団体名、商品名は、各社の商標または登録商標です。
- 発話機能の対応言語は、日本語のみです。
- 本製品の音声合成ソフトウェアには、HOYA株式会社 MD部門 HOYA SPEECHの「VoiceText」を使用しています。「VoiceText」は、Voiceware社の登録商標です。

クラウドサービス を使う

献立ナビ / 保存・解凍ナビ /
冷蔵庫クイズ / 伝言

聞いてキーをタッチして始めます。

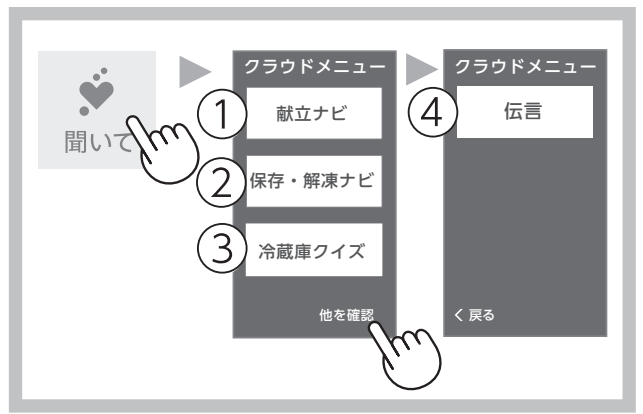

① 献立ナビ



献立の相談ができます。メニューが決まると、スマートフォンで材料を確認し、買い物リストが作れます。レシピも調べられます。

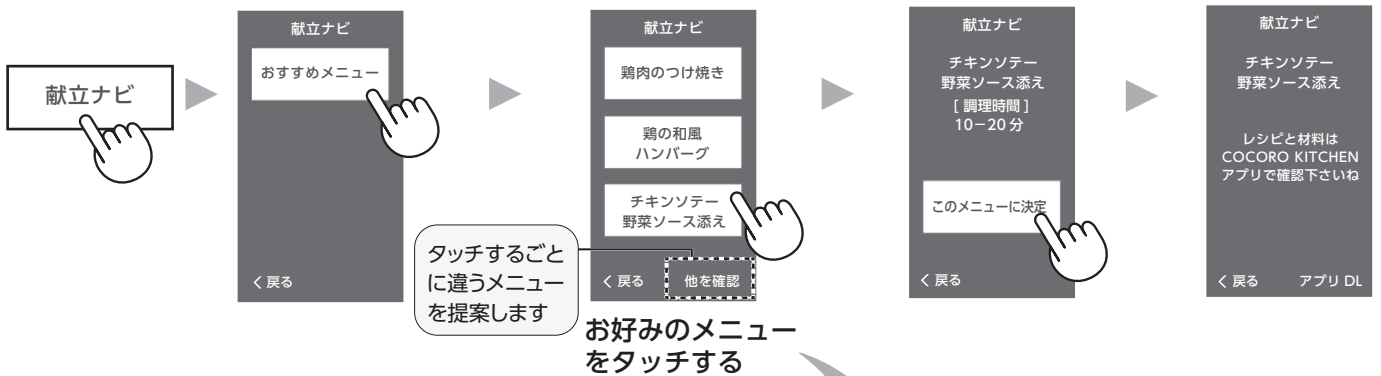

冷蔵庫から

メニュー提案をすることもあります。

今日は、この前買った人参で、「にんじんしりしり」はどうですか？

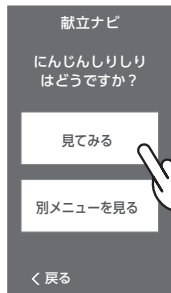
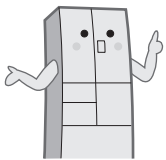

- ①メッセージを聞く(25ページ)
- ②画面にしたがってタッチする

COCORO KITCHENアプリでリンク設定しているヘルシオやホットクックに、メニューを送る

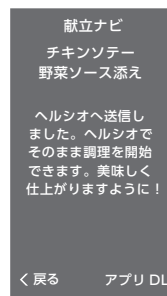
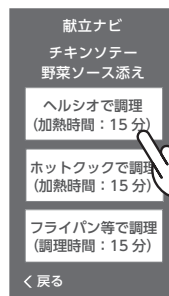

ヘルシオまたはホットクックの「ダウンロードメニュー」に受信しているか確認

受信していない場合は、「戻る」をタッチしてもう1度、やりなおしてください。

② 保存・解凍ナビ

食材の上手な保存方法や、ホームフリージングした食材の上手な解凍方法をアドバイスします。

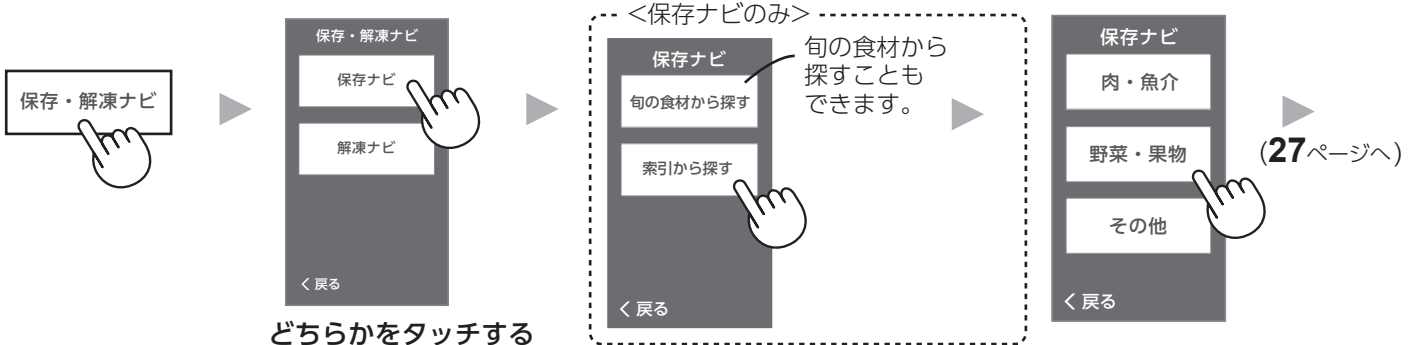

保存ナビ

あ か さ
た な は
ま やわ ら

保存ナビ
青ねぎ
アスパラガス
エリンギ

＜保存ナビのみ＞
保存ナビ
エリンギは
冷蔵でも冷凍でも
保存できます
冷蔵保存法を見る
冷凍保存法を見る

(保存ナビの場合)
保存ナビ
エリンギ
[冷凍保存法]
石づきを取り
食べやすいサイズに
切り分け、保存袋に
入れて冷凍保存します
保存期間：約2カ月

音声はより
くわしい情報を
話します

(解凍ナビの場合)
解凍ナビ
エリンギは
解凍せず、凍ったまま
調理しましょう

食材を使った献立
を提案 (26ページ)

食材の名前の頭文字
をタッチする

知りたい保存方法
をタッチ

戻る 1/4→

戻る

戻る

調理例

③ 冷蔵庫クイズ

食材の正しい保存方法・場所など、冷蔵庫に関する豆知識を、クイズで楽しく知ることができます。

冷蔵庫クイズ

冷蔵庫クイズ
保存方法
冷蔵庫いるは
食材いるは

冷蔵庫クイズ(初級)
じゃがいもは
冷蔵庫に入らずに
冷暗所に保存
した方がいい。

冷蔵庫クイズ(初級)
正解
じゃがいもは
新聞紙に包んで
風通しの良い
冷暗所で保存
しましょう

冷蔵庫クイズ
3問中3問正解！
これまでの正解率は
90%
達人レベルです！
全国ランキング
●位です

音声はより
くわしい情報を
話します

チャレンジは
1日最大3問まで!

試したいジャンルを
タッチする

戻る

戻る

戻る

もう1問

④ 伝言

スマートフォンから伝言を送れます。(10件まで)

伝言を受信すると

新しい伝言
があります

ママからの
伝言です

伝言
10/25(水)14:30
歯医者予約

伝言
10/25(水)12:34
たかしへ

伝言
冷蔵庫に
プリンあるから
おやつに食べてね

伝言を削除

表示できない文字が
あります

この冷蔵庫で表示できる漢字は、JIS第1水準です。表示できない漢字は削除して表示されます。

例) 親子丼 ⇒ 親子
茹でて ⇒ 茹で
綺麗な ⇒ 麗な
鰯フライ ⇒ フライ など

①メッセージを
聞く (25ページ)

②画面にしたがって
タッチする

戻る

戻る

戻る

戻る

伝言をくり返し表示するとき

伝言

伝言
10/25(水)14:30
歯医者予約

伝言
10/25(水)12:34
たかしへ

伝言
冷蔵庫に
プリンあるから
おやつに食べてね

伝言を削除

伝言を削除するとき

伝言
冷蔵庫に
プリンあるから
おやつに食べてね

伝言
10/25(水)14:30
歯医者予約

伝言を削除

削除しなくても、24時間経つと自動消去します。

戻る

戻る

戻る

戻る

クラウドサービスを使う

無線モジュール 各種設定

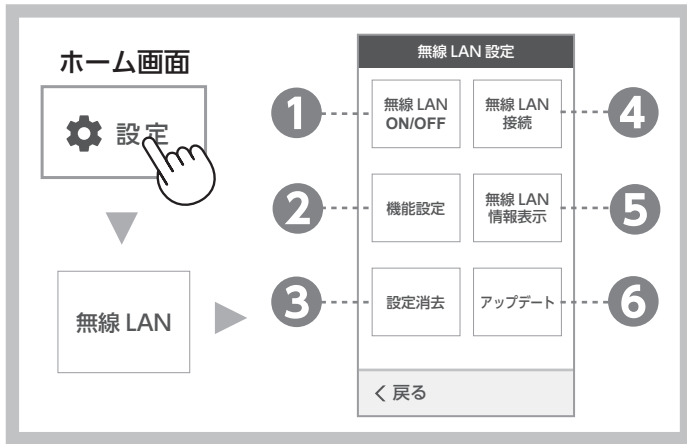

③～⑥ は、無線LAN未接続では使えません。

1 無線LAN接続をやめる

クラウドサービスを使用しないときに。スマートフォンとのリンク、天気予報の表示ができなくなります。

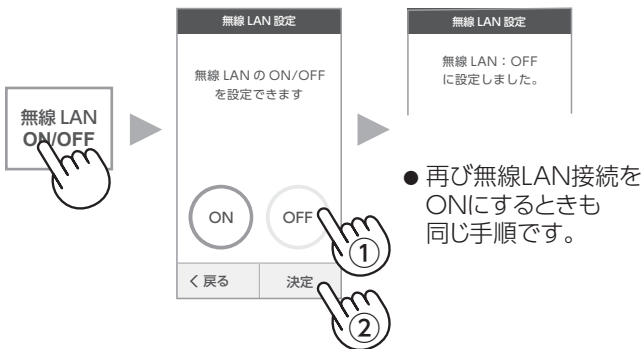

2 機能設定

郵便番号登録 天気予報の表示に必要です。

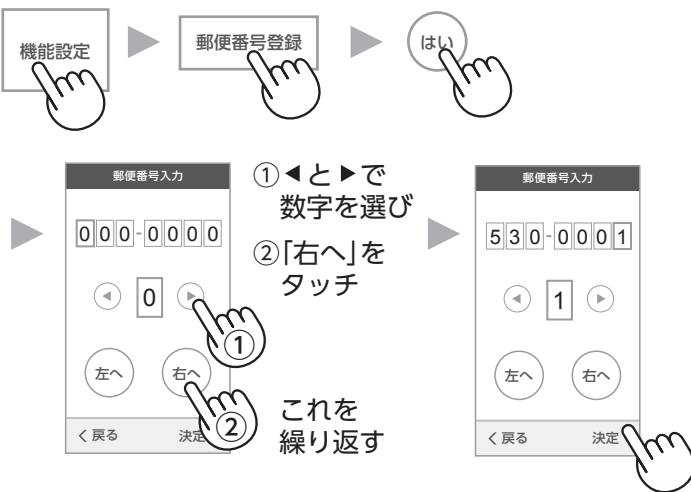

お役立ち情報配信 配信不要なときに停止させることができます。



● 配信を再開するときも同じ手順です。

3 設定を消去する(初期化)

無線LAN通信設定など個人情報の流出を防ぐため、次のときは設定消去をしてください。

- 冷蔵庫を廃棄するとき
- 第三者に譲渡するとき

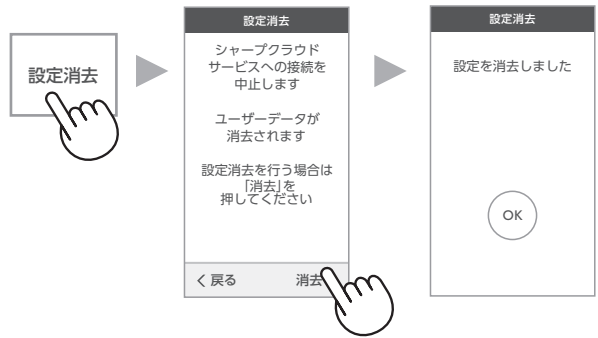

上記のときは、アプリの冷蔵庫登録情報も初期化が必要です。初期化のしかたは、下記サポートページをご覧ください。
<http://www.sharp.co.jp/support/refrigerator/index.html>

第三者から譲渡されたとき

上記と同じ手順で設定消去をしてください。

誤って消去してしまったとき

もう一度無線LAN接続をしてください。(24ページ)

4 無線LAN接続をしなおす

通信エラー時や無線LANアクセスポイントを変更するときに。

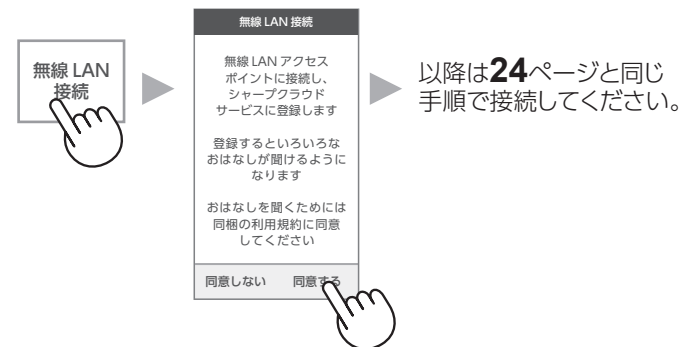

5 無線LAN情報を確認する



6 アップデート

定期的にソフトウェアのアップデートがないか確認してください。更新情報は「COCORO KITCHEN」アプリでもお知らせします。

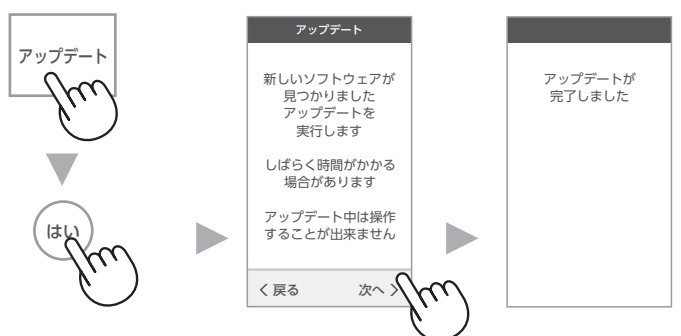

お手入れ

○ ぬるま湯、またはうすめた
中性洗剤(食器用洗剤)を
使い柔らかい布で拭く



- 中性洗剤を使ったら必ず水拭きをし、洗剤を拭き取る。さらにから拭きする。(中性洗剤を原液で使ったり、拭き取りが不十分だと、プラスチック部分が割れることがあります)

✕ 次のものは使わないでください。
(ドアの表面や、プラスチック部分の変色、変形、傷付き、割れの原因)



ドアパッキン

汚れやすいのでこまめにお手入れを。
冷蔵室、野菜室は念入りに。

ドア表面

指紋あとなどは、こまめにお手入れを。

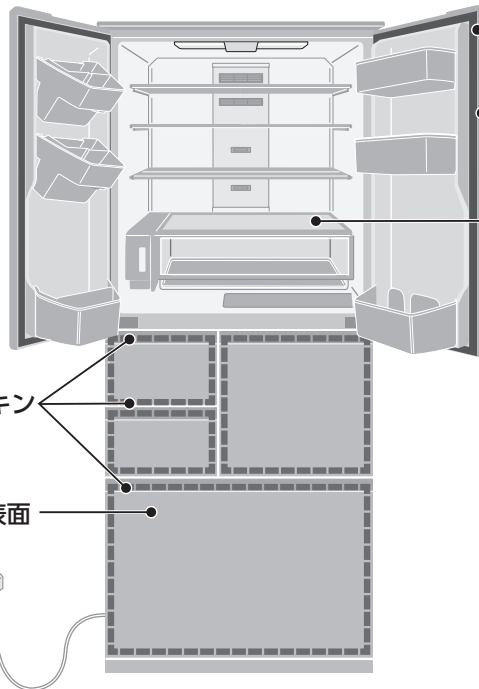

ドアパッキン

スピーカー
スピーカー周辺部はから拭きする。
(水分が入ると、電気部品の故障の原因)

固定棚と、下面にある
チルドケースカバーは、
はずせません

棚の汚れが気になるときは、
給水タンクやチルドケース
をはずし、拭いてください。

チルドケースカバー

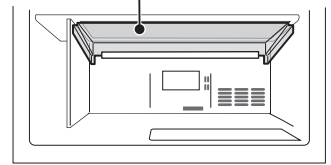

(チルドケースをはずした状態)

お手入れ前に抜く

- プラグを抜いたら、5分間差し込まない。(故障の原因)

ドア表面

年に1度 脚まわり・背面・床・壁面

ほこりを長期間放置していると、壁などが変色することがあります。

1

調節脚を回し、冷蔵庫を移動させる

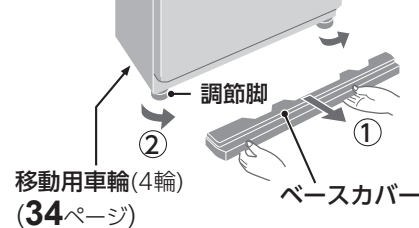

移動用車輪(4輪)
(34ページ)

2

汚れ、ほこりを取り除く

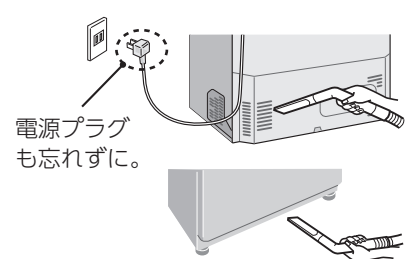

電源プラグも忘れずに。

ご注意

- ぬれびきは、かたくしぼる。(水分がすき間に入り、電気部品の故障の原因)
- 食用油やかんきつ類の果汁が付いたら、拭き取る。(プラスチックの割れ・変色の原因)

庫内部品のお手入れ

はずして洗う
使える洗剤(29ページ)

棚

はずしかた

- ① 手前を持ち上げながら図の位置まで引き出す。
- ② 斜め下方向に倒し、取り出す。



折りたたみトレイ

はずしかた

- ① 手前を少し持ち上げて押し込む。
- ② 持ち上げてはまず。① ②
- ③ 2枚の棚をはずす。
① いっぱいまで引く。
② 矢印の向きにはまず。

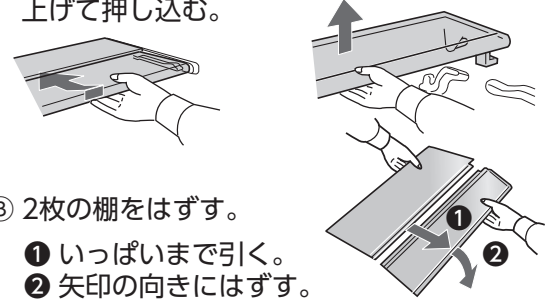

取り付けかた

棚の奥側を突起の上に置き、フックを手前の突起にはめて押しこむ。

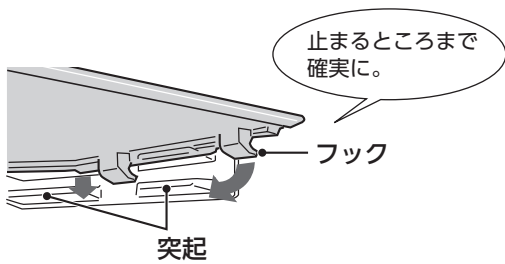

取り付けかた

- ① 前部分を後部分にはめ込む。
後部分
A
前部分
A部の入れかた
前部分
後部分
- ② 左右の突起を図のようにはめる。
突起
確実にここに取り付ける。

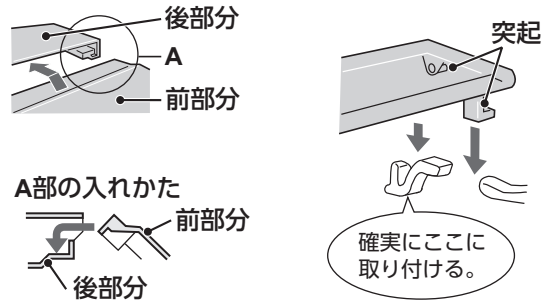

ポケット類

はずしかた

底面を左右交互にたたきながら、持ち上げてはまず。

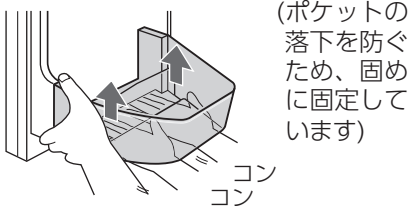

取り付けかた

ふたつの突起にはめ込む。

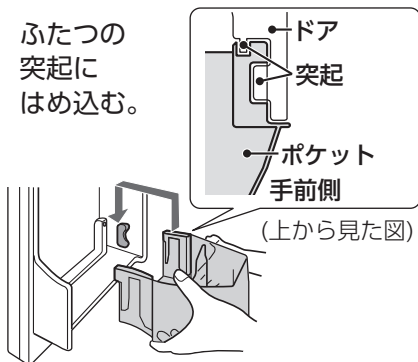

引き出しケース類

はずしかた(取り付けは逆の手順です)

- 製氷室・冷凍室(上)
- ① ドアを引き出す。
 - ② ケースを取り出す。
- 野菜室・冷凍室(下)
- ① ドアを引き出す。
 - ② 少し持ち上げさらに引き出す。②

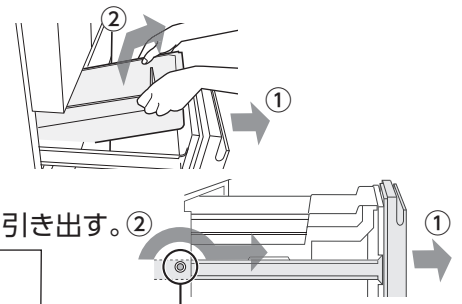

手前のストッパー
奥のストッパー

手前のストッパーだけを乗り越える。奥のストッパーを乗り越えるとドアがはずれます。

- ③ ケースを取り出す。(図は野菜室)

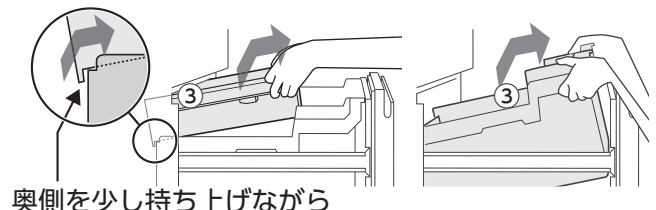

- ご注意**
- 食品を入れたまま、部品をはずさない。(部品や食品を落とすと、けがの原因)
 - ケース類に塗布している潤滑剤(シリコンオイル)を拭き取らない。(滑りを良くするためのもので、食品衛生法に適合しています)
 - プラスチック部品はゆっくりはずし、落としたり強い衝撃を与えたりしない。(ひびや割れ、傷の原因)
 - 棚は裏返して取り付けない。(不安定になり、けがの原因)



▶動画 でも確認できます

<http://www.sharp.co.jp/support/visualguide/index.html>

仕切り

はずしかた

①ホルダーを図の順ではずす

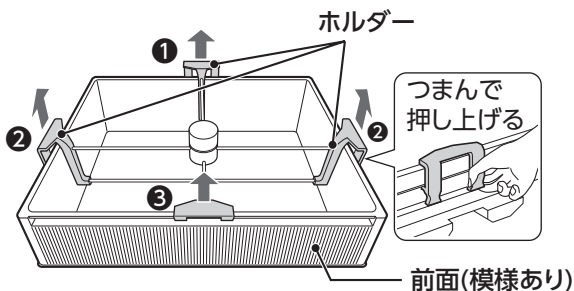

取り付けは逆の手順です。
(ホルダーを掛ける順③⇒②⇒①)

ホルダーの形状

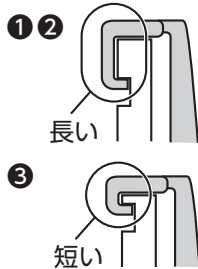

②つまみを持って引き上げる

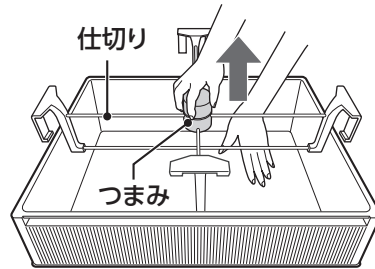

ご注意 ●つまみ・金属棒・ホルダーは分解しない。
●汚れは拭き取る。

給水タンク

▶動画

分解・組立のしかた

①レバーをはずして、ふたをはずす。

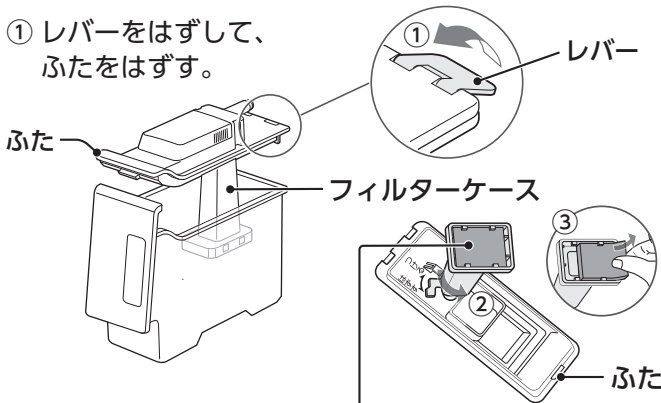

②矢印の方向へ回し、フィルターケースを引き抜く。

③浄水フィルターをはずす。

浄水フィルター
3~4年を目安に交換を。
(別売品36ページ)
破れたり、臭いが気になるときも交換してください。

組み立てかた 逆の手順です。

ふたの取り付けかた

①ツメを取り付ける。

②レバーで固定する。

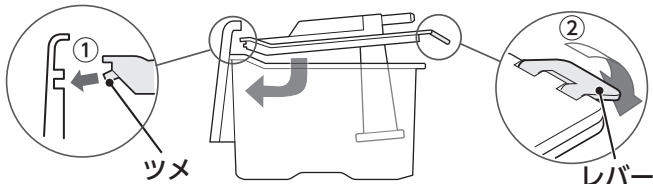

こんな部品がはずれたら

引き出し式ドア

▶動画

●冷凍室(上)・製氷室 図は冷凍室(上)

突起をガイドにはめる

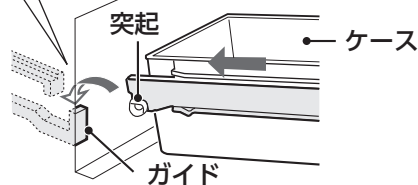

●冷凍室(下)・野菜室 図は冷凍室(下)

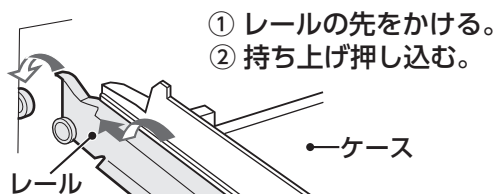

パッキン類

●ドアパッキン(全室) 押し込む

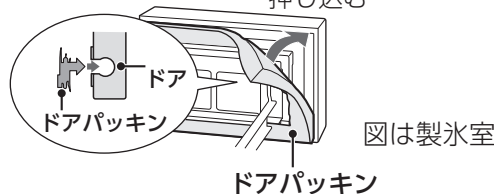

●補助パッキン(製氷室、冷凍室(上)(下)のみ) ヒレを外側にはめ込む

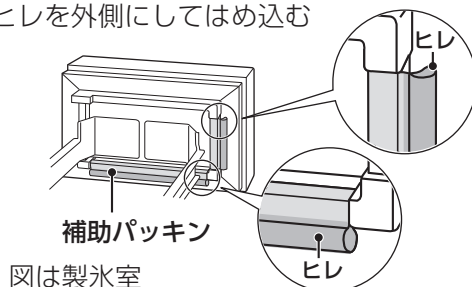

庫内部品のお手入れ

週に1度

お手入れ

水あかの発生や雑菌の繁殖を抑えるため、こまめにお手入れを。汚れがひどいときは、中性洗剤(食器用洗剤)を使って洗う。洗剤はよく洗い流してください。

浄水フィルター

洗剤類を使わず、水洗いしてください。

●折り曲げたり、棒でつついたりしない。また、もみ洗いしない。



フィルターに付着し、浄水効果減少の原因。

その他設定

操作パネルの各種設定

画面 / キーロック / 時刻設定 / 音 / オープンソースライセンスの確認

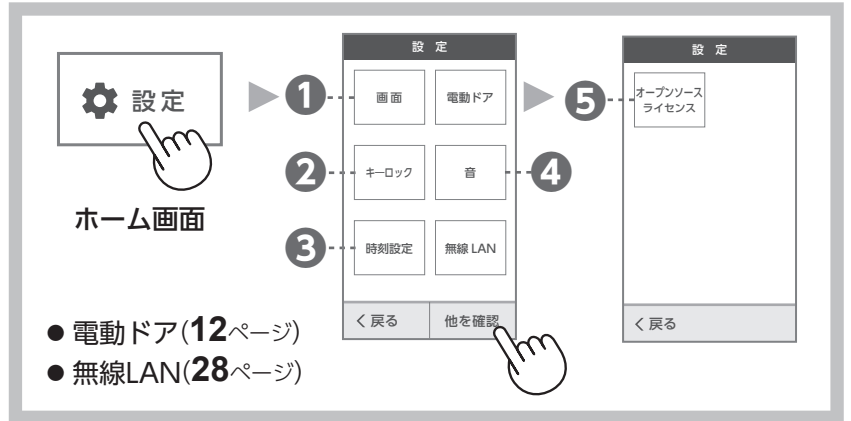

1 画面



① 明るさを変える

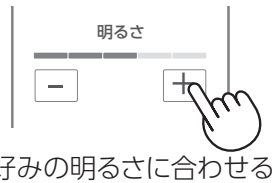

② 画面消灯時間を変える



③ ドア開閉回数の表示をする トップ画面の背景色を変える

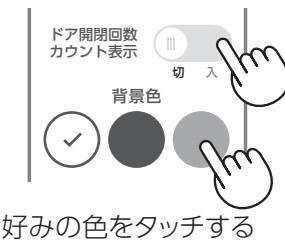

④ 操作パネルの待機電力をセーブする

電動ドアおよび無線LANを設定していない場合のみ設定できます。

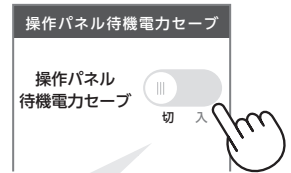

お知らせ

- 「入」にしても、すぐにはセーブ状態になりません。(最後の操作から約3分後)
- 電動ドアまたは無線LANを設定すると解除されます。
- 「入」にすると、ホームキーを押しても、画面は点灯しません。冷蔵庫ドアを開閉すると、点灯します。

2 キーロック 操作パネルのキー操作を無効にします。



お知らせ

- 「入」にしても、画面が切り替わるまではロックされません。
- ロック中、トップ画面は表示されますが、操作はできません。

キーロックを解除するとき
ホームキーを5秒以上押ししてください。
(最初にピピッと鳴るが、押し続ける)



3 時刻設定 (無線LAN接続をしていないとき)

無線LAN接続をしていると、時刻を自動取得します。

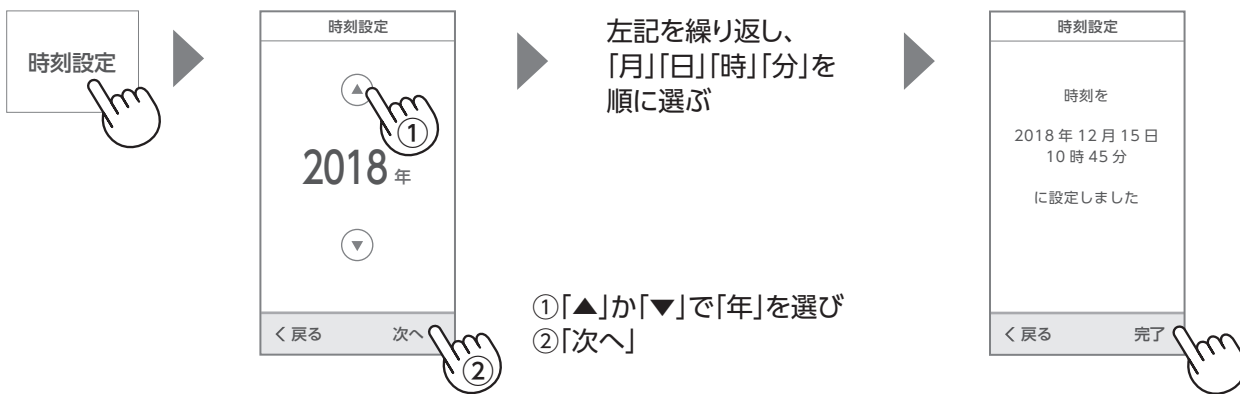

4 音

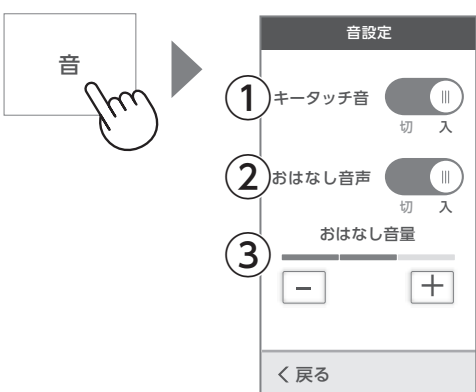

① キータッチ音を消す

操作パネルと電動ドアの操作音を消します。



③ おはなし音量を変える

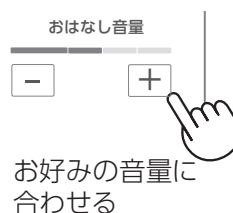

② おはなし音声を止める



お知らせ

- メッセージを話さなくなります。来客時などに。無線LAN接続は継続し、スマートフォンとのリンクも続けます。

②、③は、無線LAN接続時のおはなし音について設定します。無線LAN接続前でも接続後でも設定できます。

5 オープンソースライセンスの確認



本製品で使用している知的財産権を確認できます

- ソフトウェア構成
本製品に組み込まれているソフトウェアは、それぞれ当社または第三者の著作権が存在する、複数の独立したソフトウェアコンポーネントで構成されています。
- 当社開発ソフトウェアとフリーソフトウェア
本製品のソフトウェアコンポーネントのうち、当社が開発または作成したソフトウェアおよび付帯するドキュメント類には当社の著作権が存在し、著作権法、国際条約およびその他の関連する法律によって保護されています。また本製品は、第三者が著作権を所有してフリーソフトウェアとして配布されているソフトウェアコンポーネントを使用しています。
- ライセンス表示の義務
本製品に組み込まれているソフトウェアコンポーネントには、その著作権者がライセンス表示を義務付けているものがあります。そうしたソフトウェアコンポーネントのライセンス表示を、掲示します。

キラット製氷「強」 キラット製氷の透明度をさらに上げることができます

「キラット製氷」設定中に下記操作をする。



3秒以上押す。
(最初にピッと鳴るが、押し続ける)

解除するときも同じ手順。

お知らせ

- 「強」設定時は製氷時間がさらに約2時間長くなります。
- いったん「強」に設定すると、解除するまで「強」になります。製氷モードを切り替えても(例：キラット製氷→おいそぎ製氷)、再びキラット製氷モードを選べると、「強」設定になります。

こんなときは

製氷皿を空にする

(冷蔵庫を移動・運搬するときや、長期間使わないとき)

- ① 給水タンク・貯氷ケースを空にする。
- ② 貯氷ケースにタオルなどを敷き、製氷室ドアを閉める。
- ③ 下記操作をする。

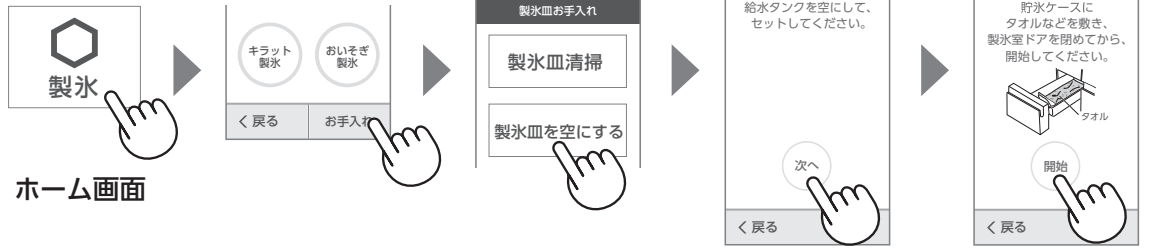

- ④ 約40秒後、終了音が鳴ったらOKをタッチし、貯氷ケースの水、または氷を捨てる。

長期間使わない

- ① 製氷皿を空にする。(上記)
- ② 電源プラグを抜き、アース線ははずす。
- ③ 庫内を清掃し、2～3日ドアを開け乾燥させる。(においやカビ・サビを抑えるため)

停電

- 庫内温度が上がらないよう、食品の追加保存とドアの開閉を控えてください。
- 再通電時、各機能の設定は保持します。ただし、次の設定は解除されます。
 - ・おいそぎ冷凍・熱いもの冷凍・タイマー冷凍・おいそぎ製氷・製氷皿清掃・タイマー
- 時計は停電中は止まります。再通電時は次のようになります。
 - ・無線LAN接続時は、しばらくすると自動更新します。
 - ・無線LAN未接続時は、再度設定してください。(33ページ)

無線LANアクセスポイントを変更する

もう一度、宅内無線LANに接続しなおす必要があります。
「無線LAN接続をしなおす」(28ページ)をおこなってください。

引っ越すとき(移動・運搬)

- ① 製氷皿を空にする。(上記)
- ② 電源プラグを抜き、アース線ははずす。
- ③ ベースカバーをはずし、調節脚を上げる。
- ④ 通路に保護シートや毛布などを敷く。
 - 床の傷付きを防ぎます。
 - 冷蔵庫内部の蒸発皿に水が残っていると、床を汚すことがあります。
- ⑤ 背面上と底面の移動用取っ手を持って運ぶ。



蒸発皿(外からは見えません)

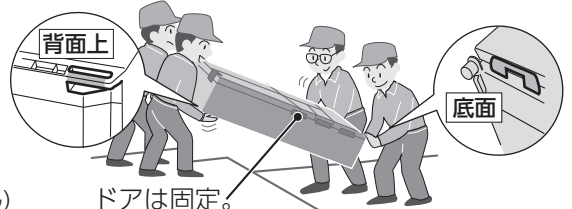

お知らせ ● 電源は設置後すぐに差し込んでも大丈夫です。 ● 無線LAN接続後、郵便番号登録を再設定してください。(28ページ)

ご注意 移動用車輪について

- フローリングなど柔らかい床の上では使わない。床に傷が付くことがあります。
- 横方向への移動はできません。

移動用車輪(4輪)



横積みをしない

- 機械部(圧縮機など)の故障で冷えなくなることがあります。

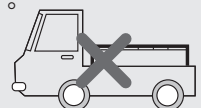

保証とアフターサービス

修理を依頼されるときは

出張修理

よくあるご質問

- 1 「おたすけガイド」(巻末)や「よくあるご質問」を調べてください。
http://www.sharp.co.jp/support/refrigerator/doc/point_use.html 
- 2 それでも異常があるときは使用をやめて、必ず電源プラグを抜いてください。
- 3 お買いあげの販売店に下記をお知らせください。

- ・品名：冷凍冷蔵庫・形名：(保証書に記載の形名)
- ・お買いあげ年月日・故障の状態(具体的に)
- ・ご住所
- ・お名前・電話番号・ご訪問希望日

便利メモ お買いあげの際に記入されると便利です。

販売店名

電話 () -

お買いあげ日 年 月 日

保証期間中

- 修理に際しましては保証書をご提示ください。保証書の規定に従い修理いたします。

保証期間が過ぎているとき

- 修理すれば使用できる場合には、ご希望により有料で修理いたします。

修理料金

- 下記内容で構成されています。

技術料	故障した製品を正常に修復するための料金。
部品代	修理に使用した部品代金。
出張料	製品のある場所へ技術者を派遣する場合の料金。

保証書(別添)

- お買いあげ日など所定の記入事項をお確かめいただき、内容をよくお読みの後、大切に保存してください。なお、食品の補償など製品の修理以外の保証はいたしかねます。
- 保証期間：お買いあげ日から本体は1年間、密閉機械部分(保証書に記載)は5年間です。
- 保証期間中でも有料になることがありますので、保証書をよくお読みください。(温泉地区の硫化ガスによるガス害など)
- 本品は家庭用冷凍冷蔵庫です。業務用に使用した場合や食品以外のものを入れた場合、製品の故障および入れた物品の補償はいたしかねます。

補修用性能部品の保有期間

- 当社は冷凍冷蔵庫の補修用性能部品(製品の機能を維持するために必要な部品)を製品の製造切後、9年保有しています。

お客様ご相談窓口のご案内

修理・使いかた・お手入れ・お買い物などのご相談・ご依頼、および万一、製品による事故が発生した場合は、**お買いあげの販売店、または下記窓口にお問い合わせください。**
ファクシミリ送信される場合は、製品の形名やお問い合わせ内容のご記入をお願いいたします。

※弊社では、確実なお客様対応のため、フリーダイヤル・ナビダイヤルサービスをご利用のお客様に「発信者番号通知」をお願いしています。発信者番号を非通知に設定されている場合は、番号の最初に「186」をつけておかけください。



いつでも便利なWebサービス【シャープオンラインサポート】

ご質問やお困りごとは、気軽にアクセス、しっかりアシスト!

シャープ お問い合わせ

<http://www.sharp.co.jp/support/>

スマートフォンや携帯電話はこちらから



インターネットから修理のお申し込みや進捗確認も24時間サポート

シャープ 修理相談

<http://www.sharp.co.jp/support/repair.html>

スマートフォンや携帯電話はこちらから



使用方法のご相談など【お客様相談室】

受付時間 (年末年始を除く) ●月曜～土曜：9:00～18:00 ●日曜・祝日：9:00～17:00

固定電話、PHSからは、フリーダイヤル

 **0120 - 078 - 178**

携帯電話からは、ナビダイヤル

 **0570 - 550 - 449**

■フリーダイヤル・ナビダイヤルがご利用いただけない場合は…

電話	FAX
050 - 3852 - 5405	06 - 6792 - 5993
〒581-8585 大阪府八尾市北亀井町3丁目1番72号	



修理のご相談など【修理相談センター】

受付時間 (年末年始を除く) ●月曜～土曜：9:00～20:00 ●日曜・祝日：9:00～17:00

固定電話、PHSからは、フリーダイヤル

 **0120 - 02 - 4649**

携帯電話からは、ナビダイヤル

 **0570 - 550 - 447**

■フリーダイヤル・ナビダイヤルがご利用いただけない場合は…

電話	FAX
050 - 3852 - 5520	06 - 6792 - 3221
〒581-8585 大阪府八尾市北亀井町3丁目1番72号	

- お電話は番号をよくお確かめのうえ、お間違いのないようにおかけください。
- 所在地・電話番号・受付時間などについては、変更になることがあります。

下記アドレスをクリック(タッチ)すると、症状別の故障診断ナビに進みます。お電話の前に一度ご確認ください。

https://cs.sharp.co.jp/trouble_check/div/refrigerator/navi/sj_diagnosis.html

廃棄時のご注意

家電リサイクル法では、お客様がご使用済みの電気冷蔵庫を廃棄される場合は収集・運搬料金と再商品化等料金をお支払いいただき、対象品を販売店や市町村へ適正に引き渡すことが求められています。

【ご相談窓口におけるお客様の個人情報のお取り扱いについて】

シャープ株式会社および関係会社は、お客様の個人情報をご相談対応や修理対応などに利用させていただいております。個人情報は適切に管理し、修理業務等を委託する場合や正当な理由がある場合を除き、第三者に開示・提供いたしません。

個人情報の開示・訂正、利用訂正等の請求その他お問い合わせは、シャープ株式会社個人情報ご相談窓口にご連絡ください。

電話番号：[06-6792-8004(受付時間：平日、9:00～12:00、13:00～17:00)ただし、祝日など弊社休業日を除く] 個人情報の取扱いの詳細については、<http://www.sharp.co.jp/privacy/index-j.html> をご参照ください。

仕様

機種名	SJ-GX50E	SJ-GX55E
電源 定格電圧・定格周波数	100V・50/60Hz共用	
電動機の定格消費電力	50/60Hz : 90/90W	
電熱装置の定格消費電力	183W	183W
消費電力量	冷蔵室ドア内側の品質表示銘板に表示	
外形寸法※1	幅	685mm
	奥行	699mm
	高さ	1833mm
質量(重量)(kg)	109kg	113kg
定格内容積※2	全内容積	502L
	冷蔵室	259L<198L>
	うち、チルドケース	<17L>
	冷凍室/上(ツースター)	20L<11L>
	冷凍室/下(フォースター)	129L<86L>
	製氷室(ツースター)	21L<6L>
	野菜室	73L<49L>

※1

調節脚・ハンドルを含まない。
(家庭用品品質表示法による)

※2

- ・定格内容積はJIS C 9801-3:2015に基づき、庫内の温度制御に必要なでない部品(棚やケースなど)をはずした状態で算出しています。
- ・()は消費電力量測定における各室の区分を示します。区分はJIS C 9801-1:2015および9801-3:2015に定められています。
- ・〈 〉は食品収納スペース(貯蔵室ごとの実際に食品を収納することができる空間の容積)の目安です。JIS C 9801-3:2015に基づき、庫内部品を取り付けた状態で算出しています。

■結露防止ヒーター消費電力(W)

結露防止ヒーターは、冷蔵室ドアに内蔵されています。消費電力は周囲温度・湿度により変わります。

温度	16℃	22℃	32℃
0~40%	0.0	0.0	0.0
40~50%	0.0	0.5	1.0
50~60%	0.0	1.1	1.0
60~70%	0.0	1.1	2.5
70~80%	0.5	1.1	2.5
80~90%	0.5	1.1	3.4
90~100%	1.7	2.3	5.3

■冷凍室の性能 日本工業規格(JIS C 9607:2015)の規定による。

	冷凍室(上)・製氷室	冷凍室(下)
性能を表す記号	❖❖(ツースター)	❖❖❖❖(フォースター)
冷凍室内の負荷(食品)温度	-12℃以下	-18℃以下
市販冷凍食品の保存期間の目安	約1ヵ月	約3ヵ月

■無線モジュール

- ・IEEE802.11b/g/n
- ・セキュリティ：暗号方式「WEP」は、セキュリティ強度が低いため対応していません。
- ・本製品が使用する無線の周波数などの仕様は次の通りです。

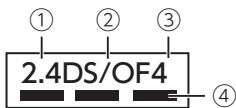

- ① 2.4 : 2.4GHz帯を使用する無線設備を表します。
- ② DS/OF : 変調方式がDS-SS方式/OFDM方式であることを示します。
- ③ 4 : 想定される干渉距離が40m以下であることを示します。
- ④ ■■■■■ : 全帯域を使用し、かつ移動体識別装置の帯域を回避可能であることを意味しています。

別売品

お求めはお買いあげの販売店へ(型番・希望小売価格は変わることがあります。お買いあげの販売店でお確かめください)

	型番	希望小売価格(2018年8月現在)	参照ページ
転倒防止用ベルト(2本セット)	201 939 0064	2,000 円+税	4ページ
床保護プレート「しーとこ」(4枚セット)	ST0001	2,430 円+税	2, 6ページ
浄水フィルター 3~4年を目安に交換を。	201 337 0093	800 円+税	15ページ

■自動霜取りについて 冷却器(外からは見えない)に付いた霜は定期的に溶かされ、蒸発皿にたまり、放熱器などの熱で蒸発します。

■取扱説明書について 当商品は日本国内向けであり、日本語以外の取扱説明書はありません。
This model is designed exclusively for Japan. The manual is in Japanese only.

■QRコードについて QRコードは株式会社デンソーウェブの登録商標です。
誘導されるサイトおよび動画の視聴は無料ですが、通信料金はおお客様のご負担になります。



長期ご使用の場合は冷蔵庫の点検を!
こんな症状はありませんか?

- 電源コードやプラグが異常に熱くなる。
- 電源コードに深いキズや変形がある。
- さわるとピリピリ電気を感じる。
- コゲ臭いにおいがしたり、運転中に異常な音や振動がする。
- その他の異常や故障がある。

ご使用中止

故障や事故防止のため、電源プラグをコンセントから抜き、必ず販売店に点検をご依頼ください。
なお、点検・修理に要する費用は販売店に、ご相談ください。

- ・再資源化のため、おもなプラスチック部品には材料名を表示しています。
- ・この取扱説明書は再生紙、および植物油インキを使用しています。



シャープクラウドサービス利用規約 (1)

冷蔵庫向けシャープクラウドサービス利用規約(以下「本規約」といいます。)は、シャープ株式会社(以下「当社」といいます。)が当社製の対象冷蔵庫(以下に定義します。)を所有されるお客様(個人または法人のいずれかであるかを問いません。以下同じ。)に提供する冷蔵庫向けシャープクラウドサービス(以下「本サービス」といいます。)をお客様がご利用いただくための条件を定めるものです。お客様は、本サービスをご利用いただくにあたっては、本規約をお読みいただき、内容についてご同意の上、ご利用いただくようお願いいたします。

第1章 総則

第1条 (用語の定義)

本規約における用語を、以下各号のとおり定義します。

- (1) 「食品データ」とは、お客様が、対象冷蔵庫でメニュー検索・相談や、買い物メモ登録、保存・解凍方法確認を行うサービスを利用する際に入力した食品に関する情報(お客様が買いたい食品の名称、お客様が購入した食品の名称を含む)をいいます。
- (2) 「食品リスト」とは、1つ以上の食品データから構成されるリストをいいます。
- (3) 「検索・相談データ」とは、対象冷蔵庫で食品リストに登録されている食品データに関する検索を行うサービスや、お客様にメニュー提案を行うためのメニューの検索(以下「メニュー検索」といいます。)を行うサービスを利用する際に入力した検索に関する情報をいいます。
- (4) 「クイズデータ」とは、お客様が、対象冷蔵庫でクイズサービスを利用する際に入力した情報をいいます。
- (5) 「利用登録」とは、お客様が、本規約に同意の上、対象冷蔵庫の取扱説明書の記載に従って、本サービスを利用するための当社所定の設定を行うことをいいます。
- (6) 「対象冷蔵庫」とは、お客様が、利用登録後に本サービスをご利用いただける、当社製の冷蔵庫(型番:SJ-GX50D/SJ-GX55D/SJ-GX50E/SJ-GX55E)又は後継機種をいいます。
- (7) 「対象搭載ソフトウェア」とは、対象冷蔵庫に搭載されているソフトウェア、およびアップデート機能によりネットワーク経由で取得するソフトウェアをいいます。
- (8) 「本サポートサイト」とは、当社が運用する本サービスのためのサポートサイトで、下記のURLで表示されます。
<http://www.sharp.co.jp/support/refrigerator/index.html>
- (9) 「サーバー」とは、当社または当社の委託先が管理するサーバーシステムをいいます。

第2章 本サービスについて

第2条 (本サービスの内容)

本サービスの内容は、以下の各号に定めるとおりです。

- (1) 基本サービス
 - ① 音声サービス
対象冷蔵庫が音声でお客様に対して問い合わせを行います。お客様は問い合わせに対してキー操作または画面操作で応答することができます。
対象冷蔵庫は、お客様のキー操作または画面操作を通じて取得したデータをサーバーに送信します。対象冷蔵庫は、サーバーでの分析や判断に基づき、問い合わせや、食品リストへの食品データの登録、食品データの検索、メニュー検索、対象冷蔵庫の発話内容の決定などを行います。
対象冷蔵庫は、お客様の音声認識する機能を搭載しておりませんので、お客様は、音声を用いて対象冷蔵庫の操作をすることはできません。
 - ② お知らせサービス
対象冷蔵庫は、お客様に適した以下のお知らせの情報を提供します。お客様は当社が提供したお知らせの情報を任意でご利用いただけます。
 - a) 食品リストに登録されている食品データの内、使い忘れの食品情報
 - b) 食品リストに登録されている食品データの内、買い忘れの食品情報
 - c) 食品リストに登録されている食品データの内、買い物サイクル情報
 - d) お客様が入力した郵便番号の地域における天気情報
 - e) 対象冷蔵庫に搭載されているセンサーなどの検知状況に基づく情報
 - f) その他当社からのお知らせ情報
 - ③ おすすめサービス
お客様は、対象冷蔵庫の利用状況および対象冷蔵庫からの問い合わせに対するお客様の応答に基づいた、おすすめ情報をご利用いただけます。
対象冷蔵庫は、お客様の日々の対象冷蔵庫の利用状況を自動的にサーバーに送信し、サーバーでの分析に基づいた、お客様に適したおすすめメニューなどのおすすめ情報を提供します。お客様は、当社が提供したおすすめ情報を任意でご利用いただけます。
 - ④ メニュー検索・相談サービス
お客様は対象冷蔵庫でメニューの検索・相談を行うことができます。
対象冷蔵庫は、検索・相談データをサーバーに送信し、その検索・相談データで検索したメニューをお客様に提供します。
- (2) その他、前号に規定するサービスの利用に付随するサービス
なお、サービスの変更または追加については本サポートサイトに随時掲載します。詳細については本サポートサイトでご確認ください。

第3章 プライバシーポリシー

第3条 (当社が収集するお客様の情報の内容)

当社は、本サービスにおいて、以下の各号に掲げる情報(以下「各種情報」といいます)をお客様より取得します。お客様は、当社が各種情報を当社が取得すること、及び各種情報をサーバー上に保存することに同意するものとします。

1. 利用情報(以下「利用情報」といいます)
 - (1) お客様が対象冷蔵庫に対して入力した内容とそれに基づく対象冷蔵庫の実行結果
 - ① お客様が対象冷蔵庫に対して入力した内容
 - ② お客様の入力した内容に対して対象冷蔵庫が発話した内容または実行結果の情報
 - ③ 上記が実施された日時情報等
 - ④ お客様が入力された以下の情報
 - a) 食品データ
 - b) 食品リスト
 - c) 検索・相談データ
 - d) 郵便番号データ
 - (2) お客様が本サービスを利用して行われた、対象冷蔵庫の操作内容とそれに基づく対象冷蔵庫からの実行結果の提供
 - ① メニュー検索・相談の操作等・食品データの操作等

- ② クイズデータの操作等
- ③ 対象冷蔵庫への①と②の操作の実行と対象冷蔵庫からの実行結果の情報提供
- ④ 対象冷蔵庫への①と②の操作・実行・実行結果の日時情報等
- ⑤ お客様が入力された以下の情報

- a) 食品データ
 - b) 食品リスト
 - c) 検索・相談データ
 - d) クイズデータ
 - e) 対象冷蔵庫からの問い合わせに応じて入力した応答内容
2. センサー情報(以下「センサー情報」といいます)
 - (1) 対象冷蔵庫に関する情報(製品ID、MACアドレス等)
 - (2) 対象冷蔵庫のご利用状況に基づく情報
 - ① 食品リストに登録した食品データ
 - ② 検索・相談したメニュー
 - ③ クイズデータ
 - ④ 対象冷蔵庫が発話または表示した情報(広告等の情報も含まれます)
 - (3) 対象冷蔵庫のセンサーから得られる情報
 - ① ドアの開閉状態
 - ② 運転状態・モード・各種設定
 - ③ 消費電力量等
 - (4) 対象冷蔵庫の操作状況
 - (5) 対象家電の広告識別情報
 - (6) 対象冷蔵庫のエラー情報
 - (7) その他、対象冷蔵庫から得られる情報
 3. 個人の識別に関する情報
本サービスでは、お客様個人を特定する情報は取得しませんが、お客様が当社に問い合わせをされた際のメールアドレス等の連絡先に関する情報等が個人情報には含まれます。

第4条 (本サービス利用と情報提供の関連性)

お客様が本サービスを利用される場合、各種情報の当社への提供は必須となります。当社は、提供された情報を第5条(取得した情報の利用目的)に規定する利用目的のために使用します。これらの情報の提供を望まない場合、本サービスの利用はできませんので、あらかじめご了承ください。

第5条 (取得した情報の利用目的)

1. 当社は、当社が取得した各種情報を以下の目的で利用します。
 - (1) 本サービスを運用するため、並びに、本サービスの機能改善及び品質向上のため
 - (2) 対象冷蔵庫の稼働状態の確認、故障の診断・検知および改良のため
 - (3) 本サービスの利用状況の計測・分析・改良のため
 - (4) 本サービスの障害・不具合時の調査・対応のため
 - (5) 音声認識技術または意図解釈技術その他の本サービスに関する技術を活用した、本サービス、本サービス以外の当社サービス、新製品及び新サービスの開発、検討、提供、機能改善及び品質向上のため
 - (6) 当社の他のサービスの運営・提供等のため(お客様が、当社の会員サイトである「COCORO MEMBERS」、対象冷蔵庫に対応したスマートフォンアプリ「COCORO KITCHEN」、当社が運営する別のサービスにおいて対象冷蔵庫に登録された場合、本サービスを通じてお客様から取得した各種情報を当該別サービスの運営・提供等のために用いる場合があります。詳しい利用目的は、各サービスの利用規約にてご確認ください。)
 - (7) 対象冷蔵庫の保守および修理サービスを提供するため
 - (8) お客様の対象冷蔵庫の利用状況の分析結果に応じた、対象冷蔵庫に表示または音声で発話させる方法による当社からの広告またはコンテンツ配信のため
 - (9) 本サービス及び対象冷蔵庫に関連する当社または第三者の情報の配信のため
 - (10) 第10条(統計情報の取り扱いと匿名加工情報の第三者への提供等)に基づき、各種情報を統計情報または匿名加工情報に加工したうえで自ら利用し、または第三者(外国にある第三者を含みます)に提供するため
2. 当社は、お客様から取得した広告識別情報を広告配信サービス提供者へ提供し、お客様の興味や関心に合わせて行動ターゲティング広告に利用する場合があります。
 - 第1項および第2項に定める目的以外の目的で、当社が各種情報を利用する場合は、利用目的を明示の上改めてお客様の同意を得るものとします。
 - 当社は、お客様が本サービスのご利用を中止された後も、既に取得した各種情報については引き続き保存または利用することができるものとします。但し、当社が取得してから一定期間が経過したものについては廃棄することがあります。
3. 当社は、以下のいずれかの場合を除き、各種情報を第三者(外国にある第三者を含みます)へ提供しません。
 - (1) 予めお客様から同意を得た場合
 - (2) 第10条(統計情報の取り扱いと匿名加工情報の第三者への提供等)に基づき各種情報を加工したうえで提供する場合
 - (3) 法令または官公庁の要請により開示が必要な場合

第6条 (問い合わせ)

当社が、お客様の本サービスの利用により取得した各種情報に関する削除等のご請求またはお問い合わせについては、下記のURLに記載のお問い合わせ窓口にご連絡ください。
<http://www.sharp.co.jp/privacy/inquiry.html>

第7条 (保護管理責任者)

各種情報の保護管理者は、当社 IoT事業本部 IoTクラウド事業部長とします。

第8条 (委託)

当社は、本サービスの提供のために、お客様から取得する各種情報の取扱いを、各種情報の適切な取扱いに関する契約を締結した上で、外部事業者(外国にある外部事業者を含みます)に対し委託する場合があります。

第9条 (共同利用)

当社は、当社が取得、保存した各種情報を以下のとおり共同で利用できるものとします。

シャープクラウドサービス利用規約 (2)

- 共同利用される情報の項目
・第3条(当社が収集するお客様の情報の内容)に記載する情報
- 共同利用する者の範囲
・シャープマーケティングジャパン株式会社
・沖縄シャープ電機株式会社
・株式会社NTTデータSBC
・シャープエネルギーソリューション株式会社
・シャープファイナンス株式会社
- 共同利用する目的
・対象冷蔵庫の保守及び修理サービスを提供するため
- 共同利用される情報の管理について責任を有する者
シャープ株式会社

第10条 (統計情報の取り扱いと匿名加工情報の第三者への提供等)

当社は、当社が取得、保存した各種情報を以下のとおり加工したうえで、当社内で利用し、または第三者(外国にある第三者を含みます。以下本条および次条において同じ)へ提供することがあります。

- 個人が識別できないよう十分な人数分の元情報を統計化処理して統計情報を作成し、これを研究・学会発表、マーケティングその他当社の事業活動において活用し、企業、研究機関・大学等の第三者に提供するため。
- 特定の個人を識別することができず(それ自体では個人を特定できず、かつ通常想定される外部情報との照合でも個人を特定できない)、かつ加工の元になった個人情報を復元できない形式とした匿名加工情報(以下「匿名加工情報」といいます)を作成し、当社において第5条(取得した情報の利用目的)の目的で利用するため。また、当社は、匿名加工情報を元に特定の個人を識別する行為を禁止し、提供される情報が匿名加工情報であることを明示したうえで、以下に示す内容の匿名加工情報を、無償または有償で第三者に提供することがあります。

【匿名加工情報にかかる公表項目】

- 提供される情報の項目:
コンテンツ/サービスに関する情報(利用時刻、視聴時間、利用回数等)
利用・稼動に関する情報(発話情報、センサー情報、稼動時間、エラー情報等)
広告表示に関する情報(表示数、発話数、配信時間等)
- 提供方法:
電磁的な方法による送付(メディア媒体による送付を含む)またはデータ送信による送付。

第11条 (第三者提供の際のオプトアウト)

当社は、お客様から前条に規定する第三者への提供の停止の求めを受けた際、利用停止を行うことが困難な場合を除き、本サービスの提供に支障がない範囲で提供を停止します。第6条(問い合わせ)に記載するお問い合わせ窓口にご相談下さい。停止の求めを受けた場合、当社は自動的に順次対応しますが、提供停止までの間には一定の日数をいただくことがあります。

第12条 (他利用者の同意)

お客様が第三者に対象冷蔵庫及び本サービスを利用させる場合は(以下、当該第三者を「他利用者」といいます)、他利用者にも本規約にご同意いただいた上で利用させてください。他利用者が本規約に同意せずに対象冷蔵庫及び本サービスを利用したことにより生じるいかなる損害についても当社は責任を負いません。

第4章 本サービスの利用について

第13条 (本サービスの利用手続および停止方法)

- お客様は、対象冷蔵庫の取扱説明書の記載に従って利用登録をいただくことにより、本サービスをご利用いただくことができます。なお、本規約に同意いただけない場合には、本サービスを利用いただくことはできません。
- お客様は、利用登録後、対象冷蔵庫の取扱説明書の記載に従って設定を変更することにより、いつでも本サービスの利用を停止することができます。

第14条 (本サービスを利用するための機器等)

- お客様は、本サービスを利用していただくために必要な対象冷蔵庫、無線LAN機器、通信回線その他必要となる機器につきましては、お客様の費用と責任にて用意するものとします。
- 本サービスを利用いただくために必要なインターネット接続サービスのプロバイダ料、通信費等インターネットによる通信に必要な諸費用は全てお客様に負担いただきます。なお、本サービスに利用登録された後、対象冷蔵庫は、無線LAN機器を介して自動的にインターネットへの接続を行い、サーバーにアクセスします。なお、携帯電話等向けの通信回線を用いて本サービスを利用される場合は、パケット通信料をお客様に負担いただきます。利用にあたっては、パケット通信料定額サービスへのご加入をおすすめします。これらの機器、インターネット回線等の不具合により、お客様が本サービスの利用に支障をきたしたとしても、当社は一切責任を負いません。

第15条 (本サービスの利用地域)

本サービスは、日本国内に限り利用いただけます。

第16条 (お客様の責任)

- 対象冷蔵庫及び本サービスの利用に関しては、お客様の責任にて行うものとします。
- 対象冷蔵庫及び本サービスの利用において、お客様が第三者に損害を与え、または第三者との間で紛争が生じた場合は、当社に帰責性のある場合を除き、そのお客様が自己の費用と責任で解決するものとします。
- 対象冷蔵庫及び本サービスの利用に関連して、お客様が当社に損害を与えた場合は、そのお客様がその損害を賠償するものとします。
- お客様が第三者と共同で対象冷蔵庫及び本サービスを利用する場合(以下、当該第三者を「他利用者」といいます)、お客様が自らの責任において、他利用者から本規約に対する同意を得たことを当社に保証した上で行うこととします。

第17条 (当社による本サービスの利用停止または利用登録の抹消、登録情報の削除)

- 当社は、お客様が次のいずれかに該当すると判断した場合は、事前に通知することなく、本サービスの全部もしくは一部の利用を停止し、または利用登録を抹消することができます。これによりお客様または第三者に損害が生じたとしても、当社は何ら責任を負いません。
 - 本規約または本サービスと連携する各種サービスに関する個別規約に違反した場合
 - 第21条(禁止事項)の禁止事項に該当すると当社が判断した場合
 - お客様により登録された対象冷蔵庫による本サービスの利用が2年以上ない場合
 - 当社の業務遂行上または技術上の支障がある場合
 - その他、お客様による利用操作に不適切な行為があると当社が判断した場合
- 前項により利用登録を抹消された場合、お客様が登録されていた対象冷蔵庫の設定は削除され、お客様が設定されていた個別のサービス等も使用できなくなります。
 - お客様から対象冷蔵庫の譲渡または盗難等を理由に、利用情報の削除の申し出があった場合
 - お客様から利用情報が第三者に使用されていること等を理由に、利用情報の削除の申し出があった場合
 - その他利用情報の削除の申し出がお客様からあった場合

第18条 (お客様への通知・連絡)

- 本サービスに関する通知は、ご利用中の対象冷蔵庫の音声を通じて、または本サポートサイトに掲載することにより行うものとします。
- 本規約に定める通知(第28条(本規約の適用または変更)に定める通知を含む)は、お客様に到達したか否かにかかわらず、本サポートサイトに掲載し、または対象冷蔵庫の音声を通じて配信した時点をもって、お客様に到達したものとみなします。

第19条 (本サービスの利用の中断および停止等)

- 当社は、天災地変、戦争等の不可抗力、その他非常事態が発生または発生するおそれがある場合、システムの保守・点検を緊急的に行う必要が発生した場合、通信障害または設備障害への対応を余儀なくされた場合、その他やむを得ない事由が生じた場合は、お客様に対する事前の通知なく、本サービスの全部または一部を一時的に中断または停止することができます。これによりお客様または第三者に損害が生じたとしても、当社は一切責任を負いません。
- 当社は、お客様に60日間の予告期間をもって通知することにより、本サービスの全部または一部を終了させることができます。

第20条 (本サービスの変更・追加)

- 当社は、業務上の都合により、お客様に事前に通知することなく、本サービスの全部または一部を変更または追加することがあります。
- 本サービスの全部または一部の変更または追加がお客様に重大な影響を及ぼすと当社が判断した場合は、当社はその変更または追加の内容を当社が適当と判断する方法によりお客様に通知するものとします。なお、当社は、本サービスの全部または一部の変更または追加によりお客様に損害が生じたとしても、当該損害について一切の責任を負いません。

第21条 (禁止事項)

お客様は、本サービスの利用において以下の行為をしてはなりません。また、当社は、お客様が本サービスに関して、以下の行為を行い、または行うおそれがあると判断した場合、本サービスの利用停止その他適切な措置を講じることができます。

- 本規約に違反する行為
- 法令または公序良俗に反する行為、またはそのおそれのある行為
- 当社または第三者に損害を与える行為、またはそのおそれのある行為
- 本サービスないし当社の活動を妨げる行為、当社または第三者の信頼を毀損する行為、もしくは、そのおそれのある行為
- 当社または第三者の本サービスの利用に用いる設備等もしくは本サービスの運営に支障を与える行為、または与えるおそれのある行為
- 本サービスを改変し、またはリバースエンジニアリング(主に、内容を解析して、人間が読み取り可能な形に変換することを指します)、逆コンパイル、逆アセンブル等すること
- 本サービスを通じて提供される情報を改ざんする行為、または提供側の事前の同意なく第三者に開示する行為
- 当社の事前の承認なく、本サービスの目的に反して営利目的のために本サービスを利用する行為
- 本サービスの利用に関連する権利および義務の全部または一部を第三者に譲渡・質与する行為またはそれに準ずる行為
- 当社または第三者の著作権その他の知的財産権を侵害する行為または侵害するおそれのある行為
- 政治活動・宗教活動・犯罪的行為またはそれらにつながる行為
- 前各号に準ずる行為
- その他、当社が不適切と判断する行為

第22条 (責任の免除)

- お客様は、本サービスを本規約に基づきお客様の責任においてご利用されるものとし、当社はお客様の本サービスのご利用およびご利用の結果について、当社に帰責事由がある場合を除き、一切責任を負いません。
- 当社は、本サービスにおいて当社が提供する本サービスが正常に動作することおよび将来にわたり正常に動作すること、ならびに、本サービスが対象冷蔵庫以外の当社製の冷蔵庫において利用できることを保証しません。また、本サービスが正常に動作しないことおよび本サービスが利用できないことによりお客様が損害を被った場合、当社は当該損害に関して一切責任を負いません。
- 対象冷蔵庫の登録または登録削除に関してはお客様の責任で行っていただきます。お客様がこれらの行為を行ったことによって、お客様または第三者に発生した損害については、当社は一切責任を負いません。
- 対象冷蔵庫および本サービスを他利用者と共同でご利用いただく場合、お客様は他利用者が本規約に規定された内容に同意し、遵守することを当社に保証いただいた上で本サービスを利用させていただきます。他利用者が本規約に同意されず本サービスを利用されたことによって、お客様または他利用者

- に発生した損害については、当社は一切責任を負いません。
5. 当社は、お客様が本サービスを通じて提供された情報によって、他利用者あるいは第三者との間に生じた権利侵害等の紛争に関して一切責任を負いません。
 6. 本サービスのご利用にあたり、お客様が第三者に損害を与え、または第三者との間で紛争が生じた場合は、当社に帰責事由がある場合を除き、お客様の費用と責任で解決していただきます。
 7. お客様による過誤、管理不十分、または第三者による不正使用等、当社の責に帰さない事由よりお客様または第三者が損害を被った場合、当社は当該損害に関して一切責任を負いません。
 8. お客様の本サービスのご利用にあたり、本サービスに関し、対象冷蔵庫に設定または登録したデータが破損、消失または変更された場合は、当社に帰責事由がある場合を除き、当社は一切責任を負いません。
 9. 当社は、お客様が本サービスを通じて得た情報およびデータに関し、その正確性および特定の目的への適合性等について、いかなる保証もしません。また、これらの情報およびデータによりお客様または第三者が損害を被った場合、当社に帰責事由がある場合を除き、当社は当該損害に関して一切責任を負いません。
 10. お客様が本サービスの利用のために登録された対象冷蔵庫を第三者に譲渡することにより所有者を変更する場合は、その登録を行ったお客様が速やかに当社所定の手続を行って下さい。お客様が所定の手続を怠った場合に発生した損害に関して、当社は一切責任を負いません。
 11. お客様が第17条(当社による本サービスの利用停止または利用登録の抹消、登録情報の削除)第1項に基づく利用登録の抹消を行われたことによってお客様または第三者が不利益を被った場合、当社は当該不利益に関して、当社に帰責事由がある場合を除き、一切責任を負いません。
 12. 当社は、本サービスが第三者の知的財産権およびその他の権利を侵害していないことを何ら保証するものではなく、お客様その他の第三者が本サービスに関連して直接的または間接的に被ったいかなる損害についても責任を負いません。
 13. 本サービスは、取得データからお客様に対して各種の情報提供等を行うための解析技術を利用しています。当該解析技術の精度および本サービスの動作保証をはじめ、お客様の特定の使用目的への適合性、使用結果の完全性、有用性、的確性、信頼性などについて、当社は一切の責任を負いません。
 14. 本サービスは、当社が指定するサーバーに自動的に接続を行います。当社が指定するサーバーで提供される情報の完全性・有用性・正確性などについて、当社は一切責任を負いません。
 15. 当社は、本サービスに瑕疵が発見された場合、第18条(お客様への通知・連絡)で規定した方法により、お客様に対し瑕疵のある旨を通知するとともに、瑕疵のない本サービスを提供するか、または当該サービスの瑕疵を補修すべく努めますが、その実現を保証するものではありません。
 16. 前各項に関し当社に帰責性がある場合において、当社が責任を負う範囲は、当社に故意または重過失がある場合を除き、社会通念上、債務不履行または不法行為から通常発生するものと考えられる損害(いわゆる通常損害)に限られるものとします。
 17. 本サービスの利用に関連して、お客様が当社に損害を与えた場合は、お客様はその損害を賠償しなければなりません。
 18. お客様が未成年の場合は、親権者等法定代理人の同意を得た上で本サービスをご利用下さい。その場合、本規約においてお客様が負うべき責任については、ご利用を同意された法定代理人に負っていただきます。

第23条 (コンテンツの取り扱い)

当社は、本サービスによって提供されるコンテンツ(以下、「提供コンテンツ」といいます)について、譲渡及び再許諾できず、非独占的な、本サービスでの利用を唯一の目的とする利用権を、お客様に対してのみ、許諾します。提供コンテンツにかかる著作権その他一切の知的財産権は、当社または第三者に帰属します。お客様は提供コンテンツを利用権の範囲を超えて利用してはいけません。

第5章 その他

第24条 (お問い合わせ)

本サービスに関するお問い合わせは、以下のお問い合わせページからお願いいたします。
<http://www.sharp.co.jp/support/refrigerator/index.html>

第25条 (地位の譲渡等の禁止)

お客様は、当社との本規約に基づく本サービスのご利用に関わる権利および義務を第三者に譲渡し、賃貸しまたは担保に供することはできません。

第26条 (知的財産権)

本サービスに係る知的財産権は、当社または第三者に帰属します。本規約によるお客様への本サービスの提供は、お客様に対する何らかの権利移転等を意味するものではありません。

第27条 (輸出入関連法令の順守について)

1. お客様が、ご自身で所有する本規約の対象となる対象冷蔵庫を日本国外に持ち出す場合等、日本国または諸外国の輸出入に関する法令等(以下「輸出入関連法規」といいます)の適用を受ける場合には、輸出入関連法規を遵守するものとします。お客様は、本項の規定に違反した行為により生じるいかなる問題についても、お客様自身の責任でこれを解決するものとします。
2. 対象搭載ソフトウェアは、外国為替および外国貿易法、U.S.Export Administration Regulationsを含む日本及びアメリカ合衆国の輸出管理に関する法令に基づく規制対象であり、その他の国における輸出入規制対象であるかもしれません。お客様は、すべての当該法令を遵守するとともに、対象搭載ソフトウェアの輸出、再輸出又は輸入に際しては、関係するライセンスを取得する必要があることにご同意いただきます。対象搭載ソフトウェアは、イラン、朝鮮民主主義人民共和国、スーダン、シリア、その他米国が輸出制限措置を講じている国もしくはその国民・居住者においてダウンロードし、又はこれらの国もしくはその国民・居住者に向けて輸出もしくは再輸出できません。また、対象搭載ソフトウェアは、日本、米国その他の国の政府が公表する輸出禁止リストに掲載されている者に対して輸出もしくは再輸出できません。

第28条 (本規約の適用または変更)

1. 当社は、当社が必要と判断した場合は、お客様に通知することなく随時本規約を変更することができます。
2. 本規約の変更後の内容については、当社が別途定める場合を除いて、本サポートサイトに掲載することによりお客様に通知するものとし、本サポートサイトに掲載された時点から変更の効力が生じます。変更の効力が生じた後、本サービスを利用されたお客様は、本規約の変更内容に同意したものとみなします。

第29条 (準拠法)

本規約の成立、効力、履行および解釈に関しては、日本法を適用します。

第30条 (専属的合意管轄)

お客様と当社との間の本規約および本サービスに関する紛争については、被告の住所を管轄する地方裁判所または簡易裁判所を第一審の専属的合意管轄裁判所とします。

【2017年9月26日制定】

【2017年10月17日改訂】

- ・ SHARP i CLUBの名称変更に伴い、第5条(取得した情報の利用目的)を修正。
- また、組織変更に伴い、第9条(共同利用)を修正。

【2018年8月9日改訂】

- ・ SJ-GX50E/SJ-GX55Eに対応し、第1条(用語の定義)を修正。第7条(保護管理責任者)および第9条(共同利用)第4項の責任者を修正。

シャープ株式会社

無線LAN接続・クラウドサービス

無線LAN接続ができない

無線LANアクセスポイントの仕様や設定を取扱説明書を見ながら確認してください

仕様は？

- ・「IEEE802.11b/g/n」に対応していますか？
対応している無線LANアクセスポイントをご用意ください。

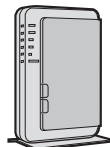

- ・「プッシュボタン方式対応」ですか？(24ページ)
「プッシュボタン方式対応」の無線LANアクセスポイントをご用意ください。

設定は？

- ・無線LANアクセスポイントでSSIDを隠す設定(ステルス設定)をしていますか？
ステルス設定を解除してください。
- ・無線LANアクセスポイントでMACアドレスフィルタリング設定をしていますか？
冷蔵庫のMACアドレスを登録してください。
(無線LAN情報を確認する 28ページ)

セキュリティの暗号方式は？

- ・「WEP」ですか？
「WEP」以外に変更してください。(24ページ)

確認が終わったら、もう一度、冷蔵庫と無線LANアクセスポイントの接続をしてください。

それでも接続できないときは…

- ・以下①～③の順に確認してください。
 - ① 無線LANアクセスポイントの本体やアンテナの向きを調整する。
 - ② 無線LANアクセスポイントを冷蔵庫に近づける。
 - ③ 無線LANアクセスポイントの電源スイッチを入れ直し、無線LANが有効になったことを確認してから、「初期化」をする。(28ページ)

無線LANアクセスポイントの再起動には、一般的に5分程度かかります。
詳細は、ご利用の無線LANアクセスポイントの取扱説明書をご確認ください。

サポートページのご案内

シャープ冷蔵庫サポートページ
(Q&A情報や修理相談など)

<http://www.sharp.co.jp/support/refrigerator/index.html>



専用アプリについて

「COCORO KITCHEN」

(ダウンロード)

<https://cboard.cloudlabs.sharp.co.jp/cocoroapp/download/kitchen/>

- 初期設定などについては、シャープ冷蔵庫サポートページをご覧ください。



コネクト表示が点灯していない



消灯

・無線LAN設定が「OFF」になっていないかご確認ください。
(28ページ)



・無線LANアクセスポイントとの接続エラーです。
無線LANアクセスポイントの仕様や設定をご確認ください。
(9ページ)



・クラウドとの接続エラーです。
シャープクラウドサービスのメンテナンス状況をシャープ
冷蔵庫サポートページでご確認ください。
・無線LAN設定を一度「OFF」にした後「ON」にし、1分ほど
待ってからもう一度設定してください。

スマートフォンとリンク設定できない

スマートフォンは？

- ・OSは対応していますか？(24ページ)
対応しているスマートフォンをご用意ください。
- ・画面に無線LAN接続ができていることを示す
マークが出ていますか？
スマートフォンの無線LANの接続設定をして
ください。
- ・冷蔵庫と同じ無線LANアクセスポイントに接続していますか？
同じ無線LANアクセスポイントに接続してください。



冷蔵庫は？

- ・冷蔵庫は第三者から譲渡されたものですか？
設定消去をする必要があります。
「第三者から譲渡されたとき」(28ページ)を
ご確認ください。

確認が終わったら、もう一度、スマートフォンとリンク設定をしてください。

それでも接続できないときは…

- ・以下①～④の順に確認してください。
 - ① 無線LANアクセスポイントの本体やアンテナの向きを調整する。
 - ② スマートフォンのWEBブラウザでインターネットのページを表示し、
ネットワークに正しく接続されているかを確認する。
 - ③ 無線LANアクセスポイントを冷蔵庫に近付ける。
 - ④ 無線LAN設定を一度「OFF」にした後「ON」にし、1分ほど待つて
からもう一度設定する。

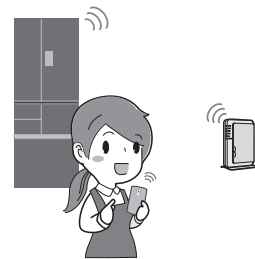

トップ画面に天気予報が表示されない

- ・登録した郵便番号が間違っていないですか？(28ページ)
お近くの郵便番号に変更してください。
事業所の個別郵便番号など天気情報が存在しない場合があります。

その他

食品が凍る

食品の入れかたは？

水気の多い食品は、冷気の吹出口からはなして温度が低いため、凍ることがあります。

● 部：吹出口

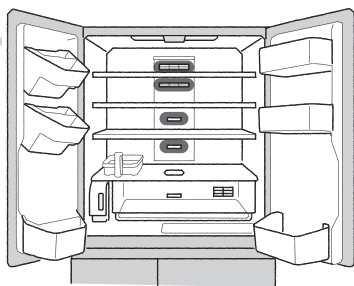

設定は？

温度設定を「強」にしていませんか？

- ・「中」にして様子を見ます。(21ページ)
- ・冷凍室だけを「強」にしたときも冷蔵室や野菜室が冷え過ぎ、凍ることがあります。

周囲温度は？

低く(5℃以下)ないですか？
周囲温度が低いときは「弱」でも凍ることがあります。

給水タンクの水が凍ってしまったら…

冷蔵室が冷え過ぎると、底に残った水が凍ることがあります。
給水口から水を入れ、溶かしてください。

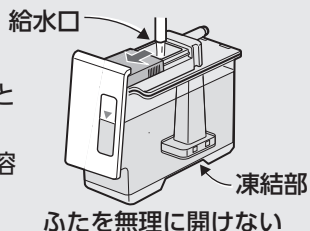

庫内のおいが気になる

庫内をかたくしぼっためれぶきんで拭いてください。

- ・ナノ低温脱臭触媒は、すべてのにおいを取り除くことはできません。(14ページ)
- ・次のような食品には、ラップ・容器で密封することをおすすめします。

においが移りやすい	においを移しやすい
<ul style="list-style-type: none"> ・牛乳 ・豆腐 など 	<ul style="list-style-type: none"> ・らっきょう ・たくあん ・ぎょうざ など

オゾンのにおい!?

プラズマクラスターは、オゾンが発生します。そのため、オゾン臭がすることがあります。オゾンの濃度はごくわずかで、人体に影響のない程度の量です。また、すぐに分解するため充満することはありません。

チルドケースの閉まりが悪い

ツメが変形・破損していませんか？
販売店に部品交換をご相談ください。

(チルドケースをはずした状態)

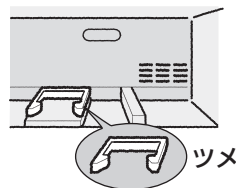

庫内がぬれている

給水タンクに水を入れすぎていませんか？

満水位置より上に入ると庫内に水がこぼれることがあります。

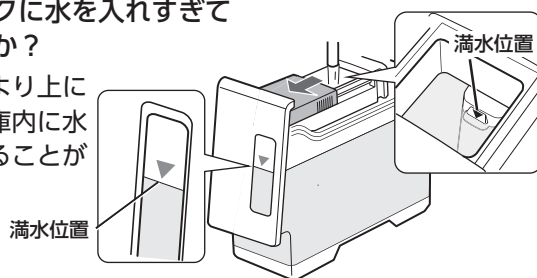

床がぬれている

冷蔵庫内部の蒸発皿から、水がこぼれることがあります。
冷蔵庫を移動する場合は、保護シートを敷いてください。

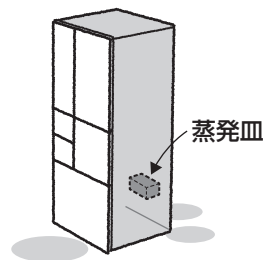

部品の形状(スジやくぼみ)が気になる

次のことは異常ではありません

部品や製品の生産過程で、生じるものです。

- ・プラスチック部品の、ひびや傷のようなスジ
樹脂材料の合流箇所や、金型の接合部が、スジのように残ったもの。

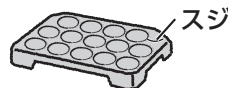

- ・ドア内側の小さな穴
断熱材発泡工程に必要な穴。(すべてのドアに数カ所ずつ)



- ・プラスチック部のくぼみ
樹脂材料の収縮によりできるくぼみ。

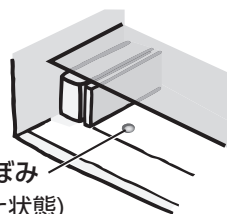

(チルドケースをはずした状態)

- ・側面の波打ちや歪み(照明の当たり方などにより見えることがあります)
断熱材発泡工程で生じるもの。

ドア

ドアの開閉で他のドアが開く

これは異常ではありません

- ・閉めた風圧で一瞬開くことがあります。
- ・冷蔵室ドアは、開けたドアに影響されて、他方のドアも少し開くことがあります。(2ページ)



ドアの閉まりが悪い

食品の入れかたは？

冷蔵室

食品のはみ出しはありませんか？ 市販の整理ケースやポケットが、棚に当たっていませんか？ 整理して収納してください。

野菜室

食品のはみ出しはありませんか？ 野菜がケースを押し上げたりしていませんか？ ケースの高さ以内に収納してください。

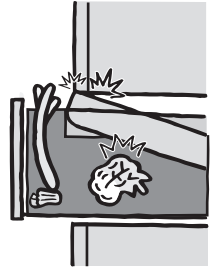

冷凍室

冷凍室の奥に食品が落ちていませんか？ 冷凍ケースをはずして取り除いてください。(30ページ)

オートクローズ機構について

- ・冷蔵室ドアは、本体に近づくと、自然に閉まる機構になっていますが、わずかに開いた状態からは、閉まらないことがあります。手で閉めてください。
- ・ドアが閉まる時に、大きな音がすることがありますが、異常ではありません。

左右のドアがずれている

調節脚で調整してください。(2ページ)

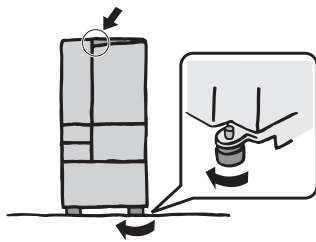

冷凍室ドアを開けるとこすれる音がする

数回開閉して氷を落としてください。
ローラーに付いた露が凍ったことによるものです。

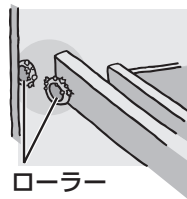

電動ドアが動かない

5ページの「電動ドア操作部が反応しない」もご確認ください。

- ・電動ドアを「入」に設定していますか？ 設定をしないと動作しません。(12ページ)
- ・ドアを閉めた直後ではないですか？ 閉めた直後、操作パネルが点灯するまでは反応しません。
- ・連続で電動ドアを開けましたか？ モーターの発熱を抑えるため、一定回数の開閉を連続でおこなった場合、電動ドアが休止することがあります。(約50分間)

(トップ画面でもお知らせします)

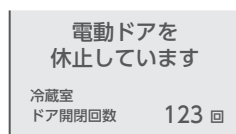

操作パネル・電動ドア操作部・庫内灯

操作パネルが点灯しない

操作は冷蔵庫ドアを閉めてから。
開いているときは点灯しません。
ただし、ホームキーを5秒以上押すと点灯します。

操作パネル・電動ドア操作部が反応しない

長時間消灯後に点灯させるときは、省エネと感度調整のため、反応が遅くなる場合があります。
異常ではありませんので、再度タッチしてください。

操作のしかたは？

- 操作は指で
汚れた指、手袋や絆創膏をしている指では反応しないことがあります。
爪やとがったものでの操作もできません。
- 操作はゆっくり
タッチ時間が短いと反応しません。

操作パネルの状態は？

- 汚れていませんか？
汚れ(油、水など)で、反応が悪くなる場合があります。
- シールやテープを貼っていませんか？
貼り位置によっては、反応しないことがあります。

周囲の環境、その他

- 周囲の温度、湿度
極端な高低温、高湿度では、反応が悪くなる場合があります。
- お使いいただく方の体調
皮膚の状態により、反応が悪くなる場合があります。
- 近くの電気製品がありませんか
電気製品の電磁波などで反応が悪くなる場合があります。

設定は？

- 操作パネル待機電力セーブを「入」に設定していませんか？
「切」に設定してください。(32ページ)

エラーコードが表示されている

修理をご依頼してください。(35ページ)
その際、エラーコードをご連絡ください。

(複数のエラーコードが表示されることもあります)

エラーコード	19
冷蔵庫 ドア開閉回数	123回

操作パネルに「リモ」の表示がある・画面が次々と変わる

店頭展示用の設定です。この状態では冷えません。
設定を解除してください。

店頭展示モードの解除方法

製氷室ドアを開け、
ホームキーを5秒以上押す
(最初にピッと鳴るが、押し続ける)



庫内灯が点滅している

電源投入直後(5分以内)では？

店頭展示用の設定です。
この状態では冷えません。設定を解除してください。
解除方法：上図と同じです。

電子音(ピピピッ、ピピピッ、…)が鳴っている？

ドア(冷蔵庫・製氷室・冷凍室(下))を閉めてください。
(13ページ)

自動製氷

1 氷ができない

製氷能力について

設置直後では？

- 最初の氷ができるまで
- 通常でも **6~8時間**
 - 夏場など暑いとき **約24時間以上**

氷は庫内が冷えてから作られるため、最初の製氷には時間がかかります。

自動製氷が「切」に設定されているのでは？

「入」に設定してください。
(17ページ)



以上の確認をしても製氷しないとき

部品の状態の確認

- 給水タンクに給水する。
満水位置まで入れてください。
- 給水タンクを奥まで押し込む。
カチッと音がするところまで。
- 貯氷ケースの貯氷部分を空にする。
食品は冷凍室へ、シャベルは所定の位置に置いてください。

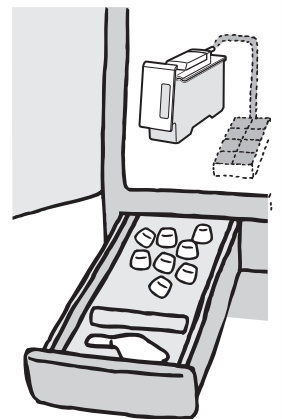

「製氷皿清掃」(18ページ)の操作をした後、
約半日様子を見てください。

自動製氷 続き

1 製氷能力について

製氷が遅い **冷えない・冷えが悪い** ③も確認ください。

次の場合は、異常ではありません

- ・製氷を再開させた直後
- ・多量の食品を入れたとき
- ・冷却運転時間が少ないとき(冬場など)
- ・室温が高いとき(夏場など)
- ・ドア開閉が多いとき
- ・自動霜取り中
- ・給水タンクに水を入れた直後

時間のかかる製氷モードでは？

- ・「キラット製氷/大」約8時間
- ・「通常/大」約3時間30分
- ・「キラット製氷」約6時間
- ・「通常」約2時間

「節電25」を「入」に設定している？

「節電25」を「切」に設定してください。(13ページ)
効果が現れるまで、しばらく様子を見てください。



水の量が少ない

貯氷ケースの奥側にたまっている？

貯氷量は、貯氷ケースの奥側で検知しています。(15ページ)
奥側に氷が多いと製氷を停止することがあります。

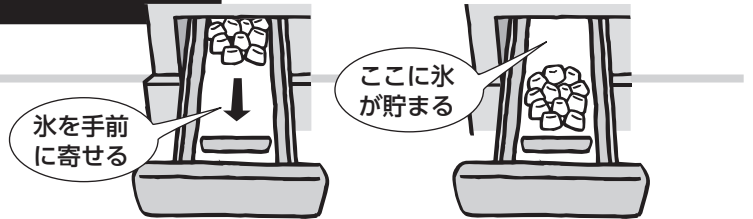

2 氷の品質について

氷の形や色・白い粉が気になる

次のことは異常ではありません

- ・小さな氷やつながった氷
 - ・給水する前後にできることがあります。
 - ・長期間の貯氷で、自然に小さくなったり丸くなったり、くっついたりすることがあります。くっついた氷はシャベルで離してください。
- ・白い部分、浮遊物が残る氷 (17ページ)
水に含まれるミネラル成分が、固まったものです。
- ・貯氷ケースの白い粉
水に含まれるミネラル成分が、固まったものです。気になる場合は、取り除いてください。(17ページ)
- ・突起がある氷 (17ページ)
製氷皿の水路の形が残ったものです。
- ・氷のかげら
氷の突起や角が、かけたものです。気になる場合は、シャベルで取り除いてください。
- ・穴がある氷
水の中の気泡が集まり、大きくなったものです。

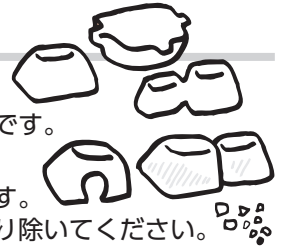

氷がにおう

次のことをご確認ください

長期間貯氷している？

食品のにおいが氷に移ることがあります。

給水タンクの清掃時の洗剤では？

洗剤が残っているとにおうことがあります。

給水タンクの水が古い？ (入れ換えの目安：1週間)



浄水フィルターが古い？

(交換の目安：3～4年)

浄水フィルターの清掃に洗剤を使った？ (浄水フィルターは、水洗いしてください。)

洗剤がフィルターに付着し、におうことがあります。浄水フィルターを交換してください。

浄水フィルター (水洗いする)

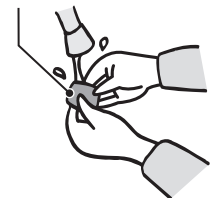

3 その他

製氷皿清掃できない(排水しない) (18ページ)

次のことをご確認ください

- ・給水タンクの満水位置まで水を入れている？
- ・給水タンクを奥まで確実に押し込んでいる？

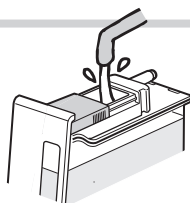

- ・貯氷ケースは空？
氷、シャベル、食品は取り除いてください。

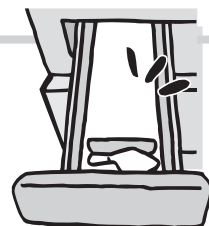

冷凍室に氷が落ちている

製氷室ドアを強く開閉すると、冷凍室に氷が落ちることがあります。

問い合わせの多い症状

参照ページ

・ 2～39は取扱説明書

・ **2**～**9** はおたすけガイド

冷えない・冷えが悪い

日頃からご注意を！

- ・ 食品を詰めすぎない
- ・ ドアの開閉を減らす
- ・ ドアはきちんと閉める。

設置直後なら・・・

操作パネルに「デモ」の表示がある？

はい

いいえ



店頭展示用の設定になっているため、冷えません。解除してください。(5ページ)

もう少しお待ちください。電源を入れてから庫内が冷えるまで、下記の時間がかかります。

- ・ 通常 **2～3時間**
- ・ 夏場など暑いとき **約10時間以上**

設置のしかたは？

放熱スペースをご確認ください。

冷蔵庫は放熱するため、周囲にすきまが必要です。(6ページ)

風通しの良い場所へ

直射日光や、エアコンなどの暖気(熱源)が届かない所に設置してください。

とくに夏場など周囲温度が高いときは、冷却力が低下することがあります。

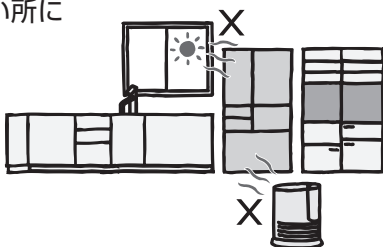

食品の入れかたは？

冷蔵室

吹出口、吸込口を食品でふさいでいませんか？

熱い食品は冷まして庫内の温度が上がり、冷却力が低下します。

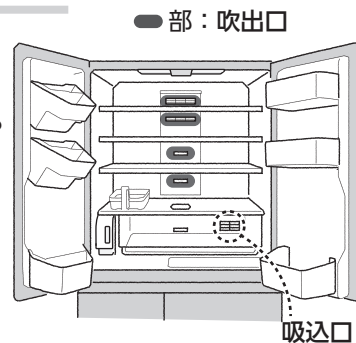

冷凍室

アイスクリームは冷凍室(下)に
冷凍室(上)は、冷凍室(下)より約1～3℃高めです。
夏場などの暑いときは、アイスクリームがやわらかくなる場合があります。

設定は？

温度設定を「弱」に設定していませんか？

・ 「中」～「強」に変更します。「弱」は庫内温度がやや高めです。(21ページ)

・ 冷凍室を「強」にすると、冷蔵室の温度も低めになることがあります。その場合は、冷蔵室を「弱」にしてください。

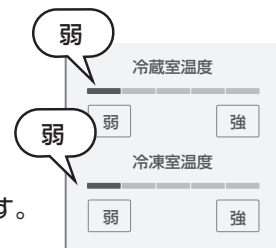

「節電25」を「入」に設定していませんか？

「切」にして様子を見ます。「節電25」設定時は、庫内温度がやや高めになります。(13ページ)

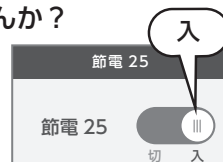

以上の確認をしても改善しないとき

一度電源プラグを抜き、5分後に差し込んで様子を見てください。

冷蔵庫の側面が熱い

側面が熱いのは、異常ではありません

- ・ 冷蔵庫は庫内を冷やすために、側面から熱を外へ逃がしています。
- ・ 側面には熱を逃がすためのパイプが通っており、約50～55℃になることもあります。
- ・ 特に夏場は長く手を触れることができないくらい熱くなりますが、安全および性能上問題ありません。

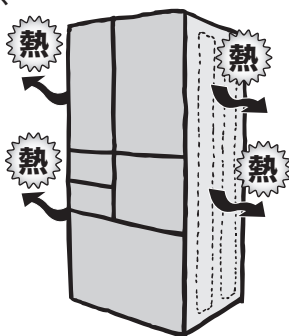

冷蔵庫の周囲は、風通しをよくしてください



電源はいつ入れる？ いつ抜く？

設置直後は？

すぐに入れても大丈夫です。

抜いたときは？

5分間は差し込まないでください。

冷蔵庫を移動するときは？

移動直前に抜いても大丈夫です。

問い合わせの多い症状 続き

気になる音がする

次の音は、異常ではありません



動画 で音を確認できます

<http://www.sharp.co.jp/support/visualguide/index.html>

部品のきしみ音

「バキッ」「ポコッ」

庫内温度の変化による膨張・収縮で発生します。床、壁の反響で大きく聞こえることがあります。

自動製氷機の動作音

うなるような音(20~30秒)

離氷や給水の音です。給水タンクが空でも、約2時間ごとに音がすることがあります。

氷が落ちる音

「ゴロゴロ」

貯氷量が少ないと、音は大きくなります。また氷サイズが「大」のときは、動作音が長くなり、落下音が大きくなります。

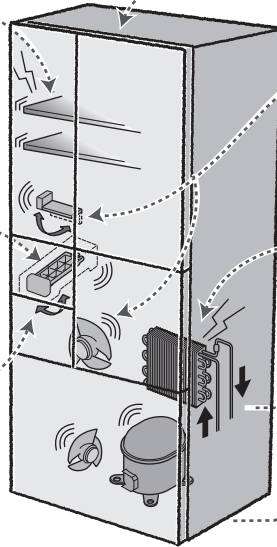

電動ドアの動作音

「ウィーン」

モーターの動く音です。

ファンやダンパー※の動作音

「ヒューン」「ウィーン」

・ドア開閉などで動作が変化したとき、耳障りに感じる場合があります。

※ 冷気量を調節する機器

冷媒の音

「ポコポコ」「ジュッ」「ゴゴゴ」など

「ピチピチ」「カチカチ」「ブーブー」や、水が流れるような音もします。

圧縮機や放熱ファンの音

大きな運転音

運転音は、強く冷やすときに大きくなります。

- ・おいそぎ冷凍、おいそぎ製氷、熱いもの冷凍、タイマー冷凍中
- ・ドア開閉が多いとき
- ・夏場
- ・設置直後
- ・自動霜取り直後(1日1回程度) など

設置のしかたは？ (6ページ)

動作音が増幅し、がたつき音が発生します。

次のことをご確認ください。

- ・冷蔵庫が壁に当たり、ひびいていないか？
- ・設置が悪く、がたついていないか？
- ・床がしっかりしていない所に設置していないか？
- ・周囲にもものが落ちていないか？
- ・ベースカバーがはずれていないか？

ドア閉め忘れ防止ブザー？ (13ページ)

- ・半開きのドアを閉めてください。
- ・すべてのドアを閉めても、音が止まらないときは故障です。修理を依頼してください。

露や霜が付く・床がめれている

次の場所は露や霜が付きやすいですが、異常ではありません

露は乾いた布で、霜は湿った布で拭き取ってください。

ステンレスパネル (8ページ)

湿気を吸着するため、露が付きやすい部分です。

チルドケース内

ラップなしで水気の高い食品を入れると、付くことがあります。

野菜ケース内

多量の葉野菜を入れると、付くことがあります。

冷凍室ドア表面

雨の日など湿度が高いとき、付くことがあります。

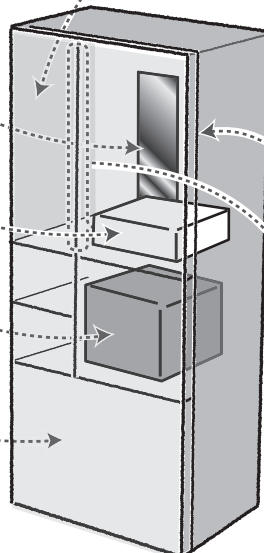

庫内の壁？

ラップなしで水気の高い食品を入れていませんか？

湿度が高くなり、付きやすくなります。

ドアパッキンが傷んでいませんか？

販売店に部品交換をご相談ください。

雨の日など湿度が高いとき、ドア開閉が多くなると付くことがあります。

ドアの周辺？

ドアはきちんと閉まっているかご確認ください。

・食品がドアにはさまっていないか。

・冷凍室の奥に食品が落ちていないか。

ドアパッキンが傷んでいませんか？

販売店に部品交換をご相談ください。

冷蔵室ドアの合わせ部分？

「節電25」を「入」に設定していませんか？ (13ページ)

露付き防止ヒーターを弱めているため、露が付きやすくなります。

お問い合わせの前に
一度ご確認ください。

困ったときの ?

おたすけ ガイド!



Webもご活用ください。



故障診断ナビ

症状別での故障診断や修理時の費用の目安など

https://cs.sharp.co.jp/trouble_check/div/todiag.html

- 冷蔵室内ラベル上のQRコードもご活用ください。

もくじ

問い合わせの多い症状 …… 2~3

- 冷えない・冷えが悪い
- 冷蔵庫の側面が熱い
- 気になる音がある
- 露や霜が付く・床がぬれている
- 電源はいつ入れる? いつ抜く?

自動製氷 …… 4~5

- 氷ができない
- 製氷が遅い
- 氷の量が少ない
- 氷の形や色・白い粉が気になる
- 氷がおう
- 製氷皿清掃できない(排水しない)
- 冷凍室に氷が落ちている

操作パネル・電動ドア操作部・庫内灯

- 操作パネルが点灯しない …… 5
- 操作パネル・電動ドア操作部が反応しない
- エラーコードが表示されている
- 操作パネルに「デモ」の表示がある・画面が次々と変わる
- 庫内灯が点滅している

ドア …… 6

- ドアの開閉で他のドアが開く
- 左右のドアがずれている
- 冷凍室ドアを開けるとこすれる音がする
- 電動ドアが動かない
- ドアの閉まりが悪い

その他 …… 7

- 食品が凍る
- 庫内のおいが気になる
- チルドケースの閉まりが悪い
- 庫内がぬれている
- 床がぬれている
- 部品の形状(スジやくぼみ)が気になる

無線LAN接続・クラウドサービス

- 無線LAN接続ができない …… 8~9
- コネクト表示が点灯していない
- スマートフォンとリンク設定できない
- トップ画面に天気予報が表示されない

