



# 取扱説明書

冷凍冷蔵庫 家庭用

形名

エスジェイ ダブル エックス ディー

# SJ-WX50D

# SJ-WX55D

各機能を使うには  
設定が必要です

同梱のスタートガイド  
をご覧ください。

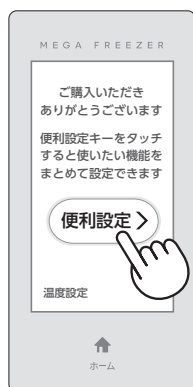

最初に、電動ドア・節電25・  
チルドルーム・プラズマクラスター  
を設定しましょう



## メガフリーザー

はじめに	使いはじめによくあるご質問	2
	操作パネル	3
	安全上のご注意	4
	設置と使いはじめ	6
	食品を入れる	7
	各部のなまえ ・ ドア閉め忘れ防止ブザー	8

各機能を使う	電動ドア(冷蔵室)	11
	節電する(節電25)	12
	プラズマクラスター(冷蔵室・チルドルーム)	13
	製氷する	14
	製氷モード・氷サイズを切り替える	15
	製氷を止める	16
	製氷皿清掃	17
	冷凍モードを活用する	18
	新鮮冷凍	19
	温度設定 ・ チルドルームのモード	20
	タイマー/アラーム	21

お手入れ・必要なとき	その他設定	22
	<ul style="list-style-type: none"> <li>操作パネルの各種設定 (画面・キーロック・時刻設定・電動ドア(クローズ機能「強」)・音)</li> <li>キラット製氷「強」</li> </ul>	
	庫内部品のお手入れ	24
	お手入れ	26
	こんなときは	27
	<ul style="list-style-type: none"> <li>製氷皿を空にする</li> <li>長期間使わない</li> <li>停電</li> </ul>	
	エラーコードが表示されたとき	27
	引っ越すとき(移動・運搬)	27
	保証とアフターサービス	28
	仕様・別売品	29

### 困ったときの おたすけガイド

チェック! 本書の後ろ側からご覧ください

お買いあげいただき、まことにありがとうございました。この取扱説明書をよくお読みのうえ、正しくお使いください。ご使用前に「安全上のご注意」を必ずお読みください。お読みになった後は、いつでも見ることが出来る所に必ず保存してください。

●この取扱説明書は、SJ-WX55Dで説明しています。SJ-WX50Dは奥行が異なりますが、使用方法は同じです。



プラズマクラスターロゴおよびプラズマクラスター、Plasmaclusterは、シャープ株式会社の登録商標です。

製品登録の  
お願い



オンラインでの各種サポートサービスをご利用いただくために、シャープの会員サービス(COCORO MEMBERS)でご愛用製品の登録をお願いいたします。(登録無料)

<https://iclub.sharp.co.jp/m/>

スマートフォンは  
こちらから



# 使いはじめに よくあるご質問



[http://www.sharp.co.jp/support/refrigerator/doc/point\\_use.html](http://www.sharp.co.jp/support/refrigerator/doc/point_use.html)

## Q 庫内がなかなか冷えない

**A** ご購入後、電源を入れてから庫内が冷えるまでには下記の時間がかかります。  
(おたすけガイド **3**)

通常	約2~3時間
夏場など暑いとき	約10時間以上

できるだけドアは開けずにお待ちください。また、食品は庫内が冷えてから入れてください。(冷やすためにさらに時間がかかり、食品も傷んでしまいます)

## Q 床が柔らかいので保護したい

**A** 床保護プレートをご利用ください。(別売品**29**ページ)  
・床のキズや沈み込みを防ぎます。  
・冷蔵庫の重みによる設置痕を防ぎます。

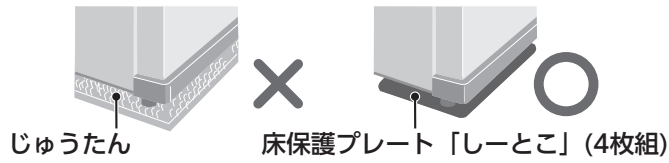

## Q どっちもドアの片側の開閉が重い

(電動ドア「切」のとき)  
**A** 床の状態や食品の重みなどによって、設置後4~5日すると片側のドア開閉が重くなる場合があります。重い方の反対側の調節脚を回して調節してください。調節脚の軸が見える範囲で回しても直らないときは、丈夫な板(厚み2~3mmを目安に)を敷いてください。

左側が重いとき  
右側の調節脚を回して下げる。  
右側が重いとき  
左側の調節脚を回して下げる。

①ベースカバーをはずす。(6ページ)  
②冷凍室(下)のドアを引き出す。  
③調節脚の軸を回す。マイナスドライバーなどを使うと簡単に回すことができます。

回しすぎると調節脚がはずれます

## Q 氷ができない

**A** 設置直後に給水して、最初の氷ができるまで、下記の時間がかかります。(周囲温度や選択している製氷モードなどによって変動します)  
(おたすけガイド **5**)

通常	約6~8時間
夏場など暑いとき	約24時間以上

庫内が十分に冷えてから、氷を作りはじめるためです。また、キラット製氷を選択している場合や、節電25を「入」に設定している場合は、通常よりさらに時間がかかります。

## Q 氷の量が増えない

**A** 氷ができたら手前に寄せてください。



氷が奥側にたまると検知レバーが満氷と検知し、貯氷量が少ない状態でも製氷を停止することがあります。(14ページ)  
手前に寄せると、より多くの氷をつくるができます。  
また、貯氷ケースに氷以外のものを入れないでください。

## Q 冷蔵庫の側面が熱い

**A** 冷蔵庫は庫内を冷やすために、側面から熱を外へ逃がしています。使いはじめや夏場などは特に熱くなりますが、異常ではありません。(おたすけガイド **3**)

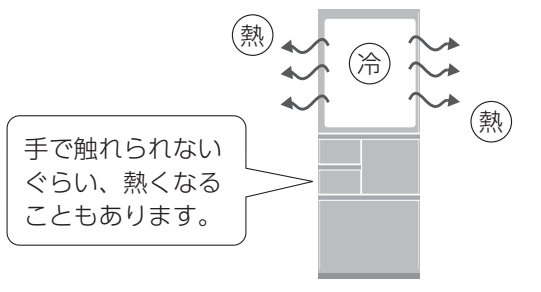

# 操作パネル

最初に同梱の「スタートガイド」にしたがって、便利設定をしてください。設定が終わると下記の画面を表示します。

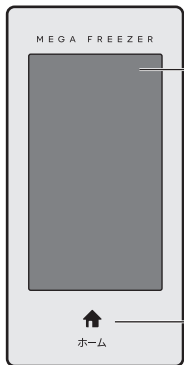
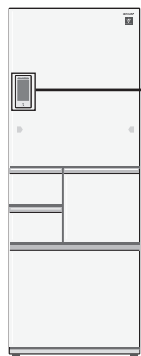

液晶タッチ  
パネル

- パネルに表示されるキーを直接タッチして操作します。
- 冷蔵庫ドアを開けている間は消灯します。
- 操作が終わると、約30秒で消灯します。
  - ・ 操作途中で消灯しても、消灯前の画面を保持しています。(最後の操作から3分間)
  - ・ 消灯時間は変更できます(22ページ)

ホームキー

## ご注意

- ・ パネル表面にとがったものをぶつけない。
- ・ パネル表面を拭くときは、画面消灯時におこなう。(誤操作防止のため)

## トップ画面

画面消灯時に、冷蔵庫ドアを開閉するかホームキーをタッチすると表示。

給電のしくみにより、表示するまで数秒かかります。(11ページ)

操作パネル待機電力セーブ  
設定中に表示。

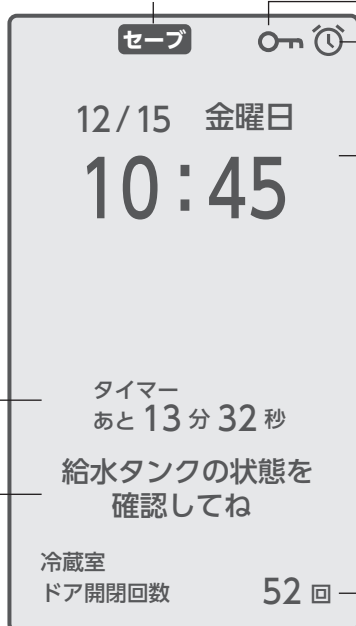

キーロック  
設定中に表示。

アラーム  
設定中に表示。

日時  
時刻設定をしてください。(23ページ)

タイマー  
動作中に表示。

お知らせ  
お知らせがあれば表示。

冷蔵庫ドアの開閉回数  
1日のドア開閉回数を表示。  
(最大255回まで)  
毎夜12時にリセットします。  
表示させるには…22ページ

## ホーム画面

画面点灯時に、ホームキーをタッチすると表示。



## 使いこなしメニューについて

次のときに押してください。必要な機能を設定できます。

- おかずの作り置きをしたとき  
またはまとめ買いをしたとき
- 来客のおもてなしのとき
- 留守にするとき

例 「作り置き/まとめ買い」をタッチ



「生ものを凍らせる」をタッチ



「おいそぎ冷凍」を設定!

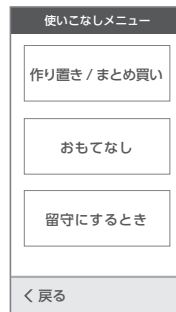

## お知らせ

トップ画面、ホーム画面に「デモ」表示があるときは店頭展示モードになっています。解除してください。(おたすけガイド 5)

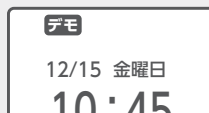

# 安全上のご注意

人への危害、財産への損害を防ぐため、必ずお守りください。

## どっちもドア

### 警告

- ドアの周辺(■部)に物をはさまない(ドアが落下し、けがの原因)物がはさまっている場合は必ず取り除く。

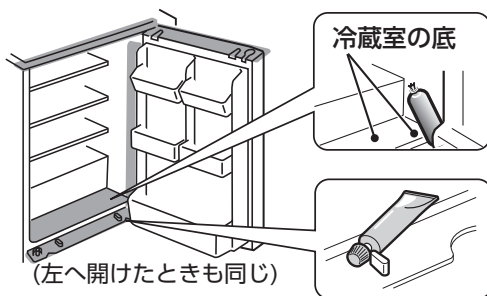

- 開閉しにくいときは、無理に開閉しない開けにくいときは、反対側から開けてみる。

### 注意

(電動ドア「切」)

- ドアは取っ手以外(■部)を持って開閉しない ドアを開く反対側にも手をかけない。(指をはさむなどのけがの原因)とくに○部はヒンジと突起があるため、ご注意ください。(右も同じ)

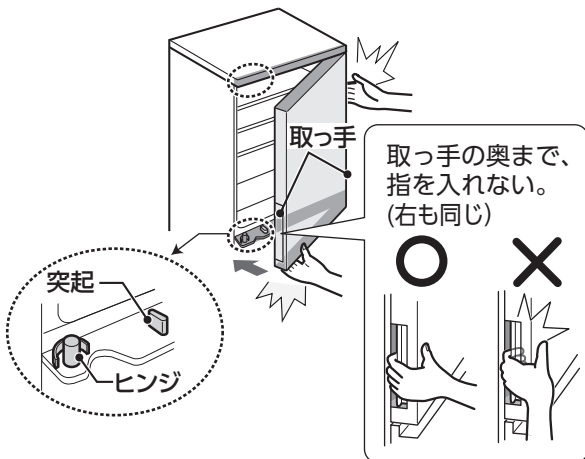

(電動ドア「入」)

- ドアを閉めるときは、ドアの表面を持ち、内側に手をかけない。(とくに○部)(ドアが本体に近づくと自動的に閉まるため、指などをはさみ、けがの原因。)

■誤った使いかたで生じる内容を、次のように区分して説明しています。

### 警告 「死亡または重傷を負うおそれがある」内容。

### 警告 火災や漏電、感電、大けがを防ぐ

#### 設置時は (6ページ)

- 屋外や軒下など、水がかかる所に設置しない(絶縁が悪くなり、感電・火災の原因)
- 周囲にすき間をあける(冷媒が漏れると滞留し、発火・爆発の原因)
- 水平で丈夫な所へ(不安定な場所は、ドアの開閉などで冷蔵庫が倒れる原因)
- 地震にそなえて転倒防止処置をする



- 湿気の多い所・水気のある所で使うときは、アース・漏電しゃ断器を取り付ける(6ページ)(漏電時の感電・故障防止)

#### 電源や電源プラグ・コードは

- 交流100V・定格15A以上のコンセントを、単独で使う(延長コードの使用・タコ足配線は、過熱・ショート・発火の原因)
- コードを下向きにし、プラグを根元まで確実に差し込む
- 定期的にプラグに付いたほこりを、乾いた布で拭き取る

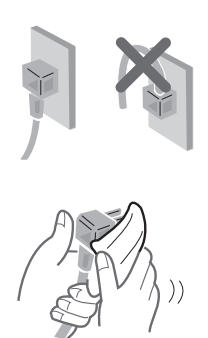

- お手入れ時はプラグを抜く
- 長期間使用しないときは、プラグを抜く

- コードを持ってプラグを抜かない
- 冷蔵庫でプラグを壁などに押し付けない
- ぬれた手でプラグを触らない
- 傷んだプラグやコード、差し込みがゆるいコンセントは使わない
- コードを束ねない・傷付けない(感電・過熱・ショート・発火の原因)

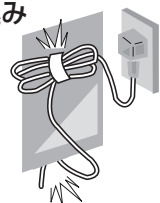

■お守りいただく内容の種類を、次の図記号で説明しています。

**注意** 「軽傷を負う、または財産に損害を受けるおそれがある」内容。」

 してはいけないこと。

 しなければならないこと。

## ご使用時は



- ガラス製のドアや棚に衝撃を加えない  
(衝撃を加えると割れ、ケガの原因)
- 冷蔵庫の上に物をのせない  
(けがの原因。天面カバーが変形すると感電の原因。また容器の水がこぼれると、感電・火災の原因)
- 冷蔵庫にのらない、ぶら下らない
- 自動製氷機の機械部(貯氷ケース上方)に手を触れない (けがの原因)
- 本体や庫内に水をかけない
- 引火しやすい物はいれない
- 可燃性スプレーを近くで使わない



- 脱臭器などの電気製品を入れない
- 冷却回路(側面・背面)を傷付けない  
(冷媒が漏れると発火・爆発の原因)

冷却回路を傷付けたときは、**火気を避け窓を開けて換気**し、販売店にご相談ください。

- 學術試料・薬品を入れない(変質のおそれ)  
温度管理の難しいものは保存できません。薬品によっては冷却回路腐食による冷媒漏れの原因となり、発火・爆発のおそれあり。
- 改造しない  
修理技術者以外は、分解・修理しない

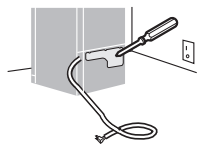

- 都市ガスなどが漏れたら窓を開け換気する  
(コンセントに触れると引火・爆発の原因)
- 異常や故障時はプラグを抜き、使用を中止する(火災・感電・けがの防止)

## 廃棄時は



- 廃棄まで保管するとき、幼児が閉じ込められるおそれがある場合は、ドアパッキンはずす



- 廃棄時は販売店や市町村に引き渡す  
(放置すると冷媒漏れによる発火・爆発の原因)



## 注意

けがを防ぎ、家財などを守る

## ご使用時は



- 食品を棚類からはみ出させない
- ドアポケットの底まで入らない食品(ボトル類など)はいれない(無理に入れない)  
(食品が落下すると、けがの原因)
- ビン・缶を冷凍しない  
(中身凍結により破裂したり、周辺部品が破損すると、けがの原因)  
冷蔵庫冷気吹出口付近でも凍ることがあります。
- 冷凍室内の部品・食品・容器(とくに金属製)にぬれた手や体の一部で触れない(触れると離れなくなり、凍傷・けがの原因)
- 異臭がしたり、変質した食品は食べない(食中毒や病気の原因)
- 冷蔵庫の下に手や足を入れない  
(発熱部で火傷、部品に触れてけがのおそれあり)
- ガラス棚の取り付け、取りはずしは確実に  
(落とすと割れ・けがの原因)



## 電動ドア・ドアを開閉するときは



- ドアを強く開閉しない  
(引き出し式ドアのはずれや棚の食品の落下でけがの原因)
- 他の人が冷蔵庫に触れているときや、近くにいるときは、ドアを開閉しない  
(指をはさむ、ドアにあたるなどのけがの原因)
- 下の引き出し式ドアで足をはさまない
- 頭をぶつけない



- 幼児などが電動ドアでいたずらをするおそれがあるときは、電動ドア機能を「切」にする
- 引き出し式ドアの開閉は取っ手を持つ



## 移動・運搬時は (27ページ)



- 傷付きやすい床では、移動用車輪を使わない  
(床が傷つく原因)あらかじめ毛布などを敷く。



- 移動用取っ手を持って運ぶ  
(持ちかたが悪いと手がすべり、けがの原因)

# 設置と使いはじめ

## 設置場所を確認する

- 水平で丈夫な所
- 熱気・湿気の少ない所
- 直射日光の当たらない所  
(冷却力低下やプラスチック変色の原因)
- テレビ・ラジオ・電話機・インターホンから離れた所(音声・映像の乱れの原因)
- じゅうたん・たたみ・フローリング・塩化ビニール製床材などには丈夫な板を敷く。  
(熱で変形・変色することがあるため)
- 冷蔵庫の脚が沈みやすい床材には、床保護プレートをご利用ください。  
(別売品**29**ページ)

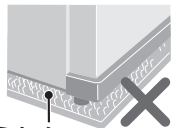
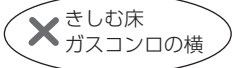

## 放熱スペースをあける

図は必要最小設置寸法です。(消費電力量測定時の寸法とは異なります)

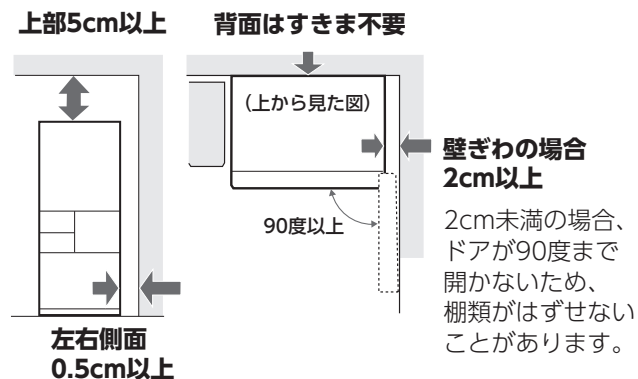

1

## 水平に調整・固定する(振動による騒音防止のため)

- ① ベースカバーをはずす。
- ② 左右の調節脚を床に付くまで回す。  
水平になるように調節する。  
● 回しにくいときは、マイナスドライバーを使って回せます。(2ページ)
- ③ ベースカバーの突起(左右)を  
本体の穴(左右)に差し込む。

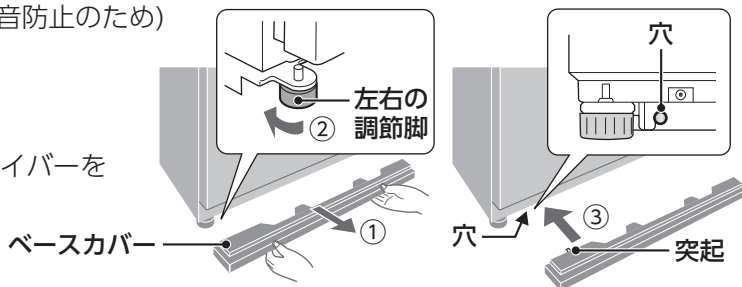

2

## 庫内を清掃する

かたくしぼった、ぬれぶきんで拭く。最後から拭きをし、水分を取り除く。

## 電源プラグを差し込む

(交流100V・定格15A以上のコンセントを単独で使う)

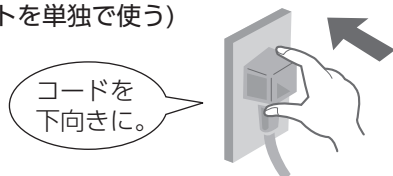

4

## 庫内が冷えたら食品を入れる(7ページ)

### 製氷するとき

- ① 給水タンクを水洗いする。(25ページ)
- ② 製氷皿清掃をする。(17ページ)
- ③ 給水タンクに水を入れる。(14ページ)

5

## アースについて

- 湿気の多い所・水気のある所で使うときは、アース・漏電しゃ断器を取り付ける  
(漏電時の感電・故障防止)

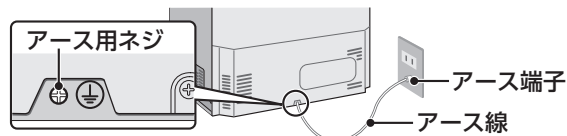

- アース線(銅線直径1.6mm)は、お買いあげの販売店などでお買い求めください。
- アース端子がないとき、漏電しゃ断器の取り付けはお買いあげの販売店または電気工事店にご依頼ください。
- ガス管(爆発の危険がある)や水道管には接続しないでください。

## ご注意

- ドアを開けたまま電源を入れると電子音が鳴りますが、閉めると止まります。
- はじめは大きい運転音がありますが、異常ではありません。冷えるにしたがい、おさまります。
- 使いはじめにプラスチックからにおいがする場合があります。念のため、においがこもらないように、部屋の風通しをよくしてください。においはしだいに消えます。
- 冷蔵庫の上に物をのせたり、側面の通気口を物でふさがない。放熱部のため冷えが悪くなったり、熱で物が変質することがあります。
- 放熱による空気の流れて、周囲の壁が汚れ、変色することがあります。
- 下水管や浄化槽から発生する硫化ガスの影響で冷蔵庫の配管が腐食することがあります。  
温泉地域、工業地域周辺も同じです。(これによる故障は保証の対象外となります)

# 食品を入れる

冷蔵庫内はときどき点検し、食品の鮮度が落ちないうちに使いましょう。

## 冷蔵室 約2~5℃

- 上段は長期ストック場所として、未開封のびん・缶類などを
- 卵は、フリーケースへ

## 冷蔵室ドアポケット 約3~7℃

- ドレッシングやスパイス類など

## 🍆 冷やさなくてよい野菜 🍅

- いも ● ごぼう
  - 玉ねぎ ● かぼちゃ など
- ⇒ 風通しのよい日陰に保存。

## チルドルーム 約0~3℃

- 発酵食品：納豆やみそなど
- 練製品：かまぼこやちくわなど
- 加工品：ハムやソーセージなど
- 生鮮食品：肉類や魚介類などの保存に

## ■ 冷凍に向かない食品 ■

- マヨネーズ ● かまぼこ
- 寒天菓子
- たまご  
(錦糸卵や泡立てた卵白なら○)
- 牛乳  
(ホワイトソースなら○)

## 冷凍室(上) 約-19~-17℃

- よく使う冷凍食品
- お茶や乾物

## ユーティリティルーム 約3~7℃

- しょうゆ・わさびなどの小袋
- 細いチューブなどの小物

## 冷凍室(下) 約-20~-18℃

### 冷凍ケース(上)

- 袋入りの冷凍食品、ごはん、うどんなど

### 冷凍ケース(中)

- ホームフリージングした食品など

### 冷凍ケース(下)

- 長期保存する冷凍食品など
- 500mlのペットボトルを立てて収納できます。

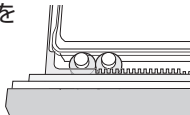

### ● アイスクリーム

→ 夏場などの暑いときは、冷凍室(上)ではやわらかくなることがあります。

## 野菜室 約2~5℃

- 小物ケースには使い残しや小さめ野菜
- 野菜ケースにはキャベツ、レタスなど中大型野菜

2Lのペットボトルも収納できます。

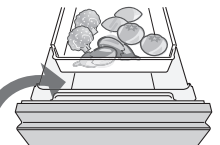

(温度は、周囲温度30℃・温度設定[中]・節電25[切]で、食品を入れずにドアを閉じ、安定したときの目安です。ご使用時は、ドアの開閉などにより変動します。)

## ご注意

- 吹出口付近に水気の多い食品を入れない。  
(温度が低く、食品が凍ることがあるため)  
特に缶ビールやノンアルコール・炭酸飲料などは凍ると破裂するおそれあり。

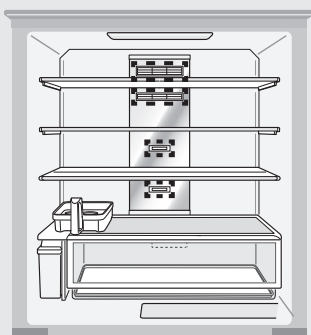

⋯⋯部：吹出口

- 食品を庫内で落としたり、投げ入れたりしない。  
(ケースやポケットのひびや割れの原因)
- 食品はケースに収まるように入れる。  
(食品をケース上端より高く入れると、庫内部品傷付きの原因)
- ステンレストレーに、塩分を含む食品を直接置かない。(さびるため)

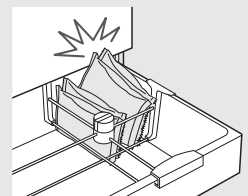

- 冷凍室
  - ケースに直接水を入れて氷を作らない。  
(ケースが割れるため)
  - 缶ビール・ノンアルコール・炭酸飲料を入れない。  
(破裂するおそれがあるため)
- 野菜室
  - 小物ケースをはずして使用しない。  
(庫内が乾燥しやすくなるため)

# 各部のなまえ (1)

食品収納スペースの目安(29ページ)は棚やポケットなどの庫内部品を下図のように配置して算出しています。(フリーケースは取り出して算出)

## 冷蔵庫

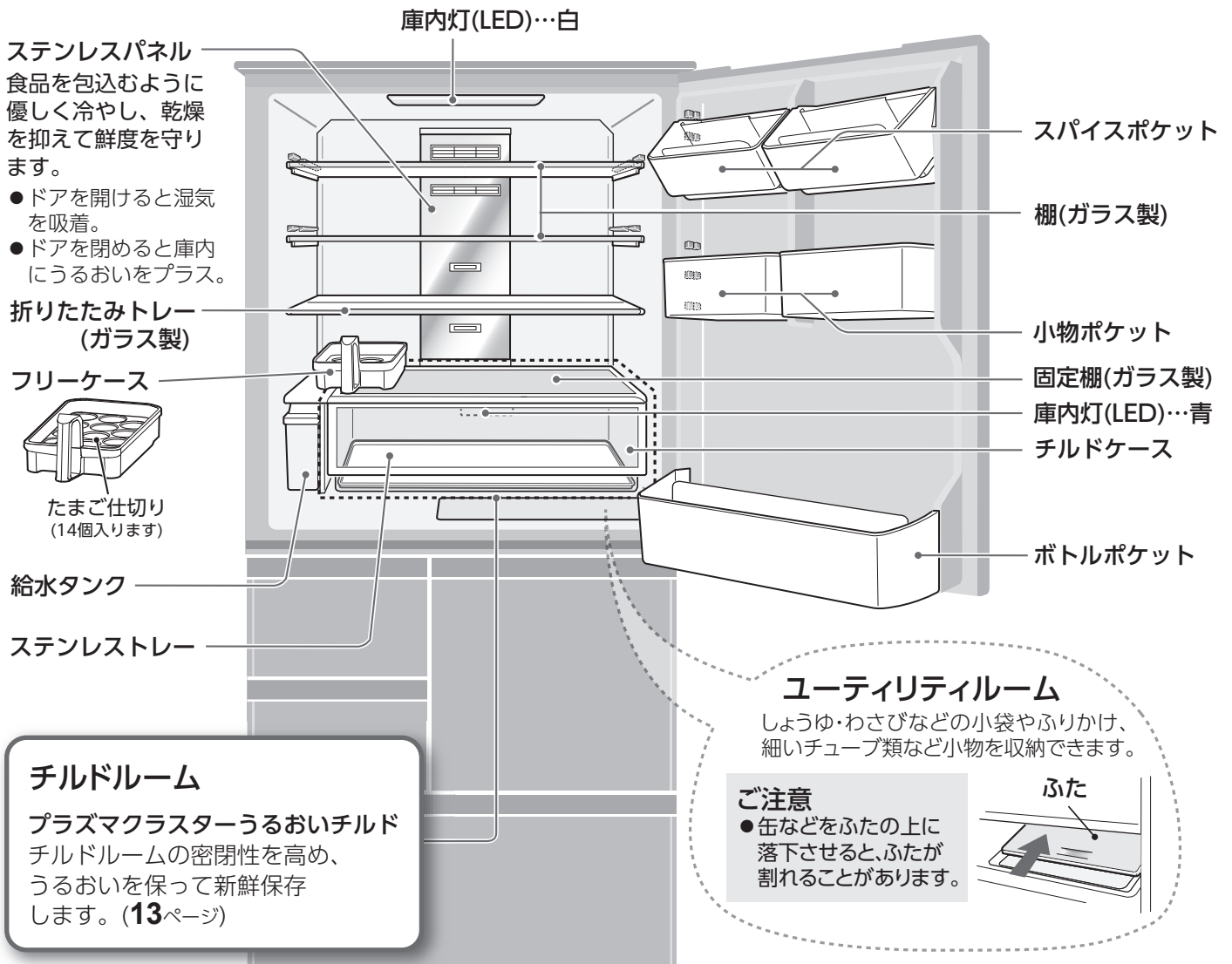

**チルドルーム**  
 プラズマクラスターうるおいチルド  
 チルドルームの密閉性を高め、  
 うるおいを保って新鮮保存  
 します。(13ページ)

**ユーティリティルーム**  
 しょうゆ・わさびなどの小袋やふりかけ、  
 細いチューブ類など小物を収納できます。

**ご注意**  
 ● 缶などをふたの上に  
 落下させると、ふたが  
 割れることがあります。

ふた

## 省エネのためのポイント

- ◎直射日光やガスコンロなどの熱源から遠ざけて！  
 冷蔵庫の周囲温度が高くなると、冷えが悪くなります。
- ◎できるだけすき間をあけて設置する！  
 すき間が少ないと放熱の効率が悪くなります。
- ◎食品を詰め込みすぎない！  
 冷気の流れが悪くなるので、庫内を十分に冷やすまで  
 時間がかかります。
- ◎ドアの開閉はできるだけ少なく！  
 ドアの開閉により庫内の温度が上がります。  
 開閉回数をチェックして、多くならないよう  
 気をつけましょう。(3ページ)
- ◎入れる食品はよく冷ましてから！  
 (熱いもの冷凍時を除く)  
 熱いままでは庫内の温度が上がります。  
 (周りの食品温度も上げてしまいます)

- ◎ドアの開閉はできるだけすばやく！  
 開けている間は、庫内の温度が上が  
 つづけます。ドア閉め忘れ防止ブザーが  
 鳴る前に閉めましょう。

**ドア閉め忘れ防止ブザー**  
 (冷蔵庫・製氷室・冷凍室(下))

- ドアを開けていると、1分後と2分後に  
 ピピッ(各1回)、3分を過ぎるとピピピッ、  
 ピピピッ、…(繰り返し)と 鳴り、  
 お知らせします。
- ブザーに合わせて庫内灯が点滅します。
- ドアを閉めると止まります。
- 音量調節・解除はできません。



# スパイスポケット 見やすく取り出しやすい斜め構造で、調味料をスッキリ収納できます。

## 奥の列

小さめのドレッシング(150mL程度)  
調味たれ(200g程度)、粉チーズなど

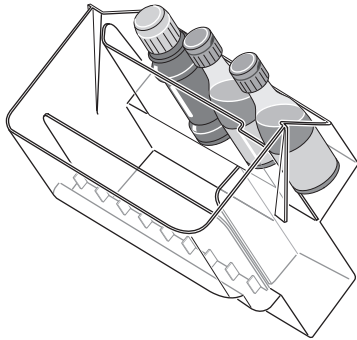

## 中央の列

ドレッシング(200mL程度)  
マヨネーズ(500g程度)

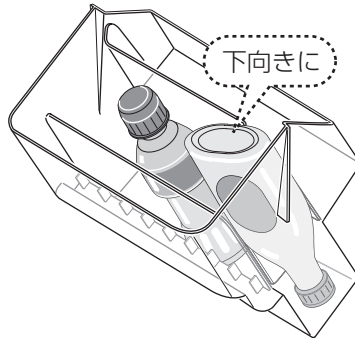

## 手前の列

スパイス類  
チューブ類

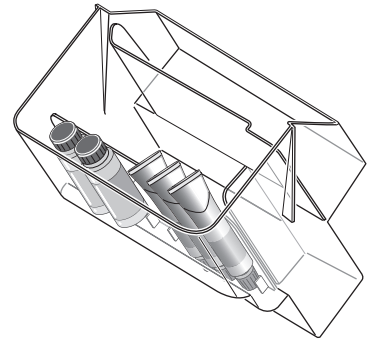

### 収納のコツ

各調味料の  
定位置を  
決める。  
探す手間が  
省けます。

ドア開閉時に、ドアや棚・庫内  
天面に当たる背の高い調味料は、  
他のポケットに移動。  
凶中容量と同じでも  
大きさによっては  
入らない調味料も  
あります。



調味料がポケットの底まで  
入っているか確認を。  
不安定になると、調味料が  
落下する原因  
になります。



調味料を無理に  
押し込まない。  
特にガラス製容器を  
強く押し込むと、ポ  
ケットのひびや割れ  
の原因になります。

棚・ポケットは、お好みの位置に変えられます。

### スパイスポケット 小物ポケット

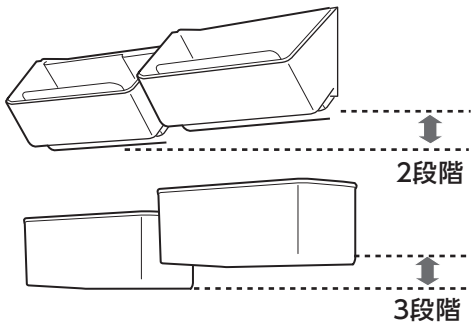

#### ■位置の変えかた

ポケットを持ち上げて  
はずし、別の突起に  
はめ込む。

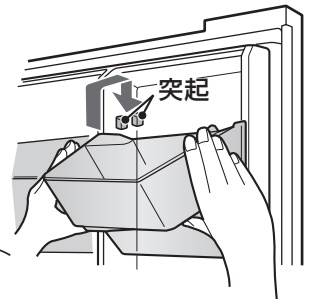

スパイスポケットと小物ポケット  
を入れ替えることもできます。

### 棚

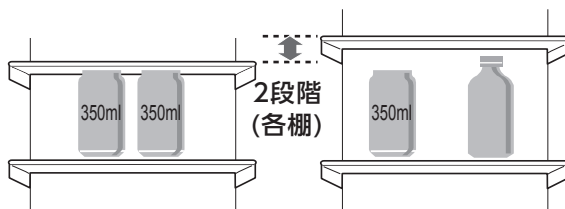

#### ■位置の変えかた

- ① 半分引き出す。  
(棚の凹みと壁面の  
突起を合わせる)
- ② 上または下に移動し、  
押し込む。

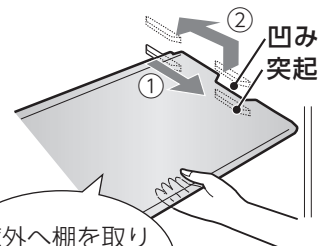

庫外へ棚を取り  
出す必要があり  
ません。

### 折りたたみトレイ

#### ① 背の高い食品

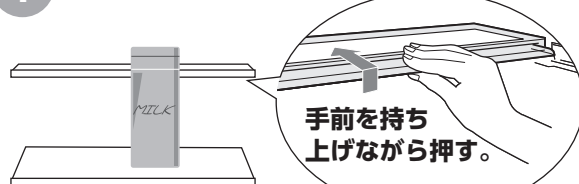

手前を持ち  
上げながら押す。

折りたたんだトレイの奥側だけに食品を  
置かない。(トレイが回転することがあるため)

#### ② 大きな食品

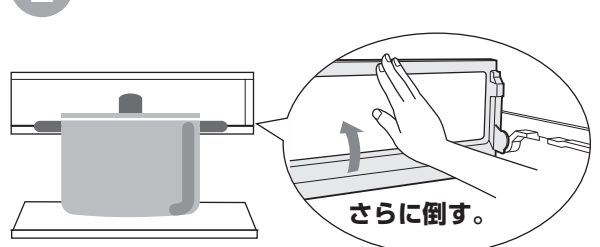

さらに倒す。

# 各部のなまえ (2)

## 製氷室・冷凍室・野菜室

### 製氷室

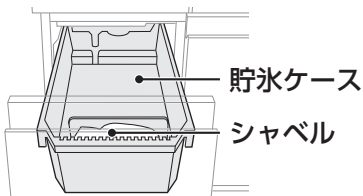

### 冷凍室(上)

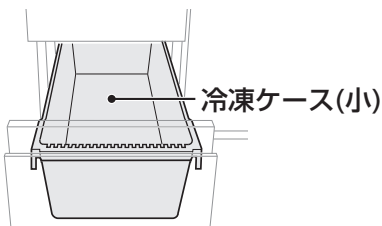

### 冷凍室(下) メガフリーザー

冷凍ケース(上)  
前後に動かせます。

ステンレストレー

冷凍ケース(中)  
前後に動かせます。

冷凍ケース(下)

#### ご注意

- 仕切りの金属部に付いた汚れは、すぐに拭き取る。  
(凍りつくくと動かせなくなります)
- 仕切りは、つまみをしめた状態で無理に動かさない。  
(故障の原因)

### 野菜室 雪下シャキット野菜室

本体内側のケースカバー(うるおいガード)が野菜室の密閉性を高め、乾燥を抑えます。野菜のみずみずしさが、長持ちします。さらに、低温コントロール(約2~5℃)で野菜の栄養素を守ります。

ケースカバー  
(うるおいガード)  
本体内側に搭載。

小物ケース  
前後に動かせます。

野菜ケース

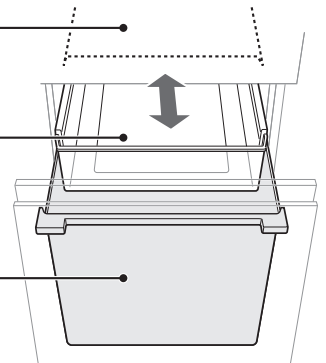

こんなときはラップを。

- 乾燥しやすい野菜や型くずれしやすい野菜。  
(白菜、ねぎ、レタス、ほうれん草など)
- 野菜が少ないとき。(ケース内が乾燥しやすくなります)
- より長持ちさせたいとき。(より乾燥が防げます)

お好みの位置に移動できます。

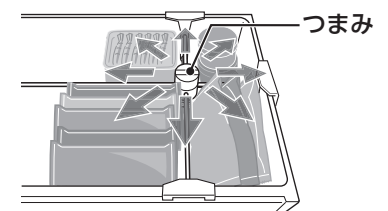

#### ■位置の変えかた

- ① つまみをゆるめて、
- ② お好みの位置に動かし、
- ③ つまみをしめる。

仕切り

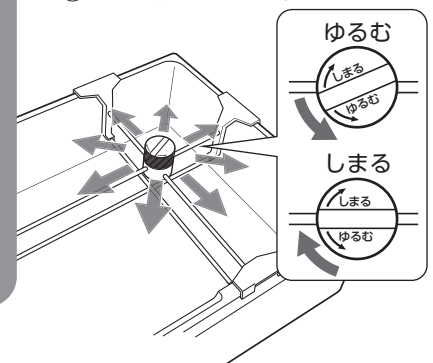

# 電動ドア(冷蔵室)

ご購入時は、「切」に設定されています。

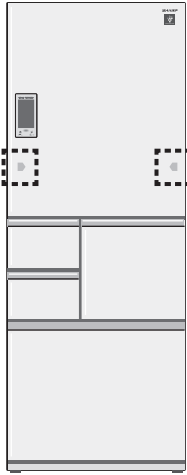

- 電動ドア操作部にタッチして手をはなすと、ドアが開きます。冷蔵室ドアが、左右どちらにも開閉できます。

## 電動ドア操作部

中央部を  
軽くタッチ!



ピッと鳴り、  
ドアが開く。

- ・指で操作する。
- ・操作部の中央をタッチする。

## ご注意

ドアを閉めた直後は電動ドアが動作しないことがあります。操作パネルの点灯を確認してからタッチしてください。

## お知らせ

左右同時に操作した場合、ドアは開きません。

## 注意



ドアを閉めるときは、ドアの表面を持ち、内側に手をかけない。(とくに○部)

ドアが本体に近づくと自動的に閉まるため、指などをはさみ、けがのおそれ。

- 電動クローズ機能がついています。

電動クローズ機能は、ドアが閉まるのを補助する装置です。ドアが半開きの状態で止まったとき、電動で引き込み、閉まります。

## お知らせ

- 本体とドアとの間隔が大きいと、電動クローズ機能は作動しません。
- 閉める勢いやドアポケットの食品量により、電動クローズ機能が作動しても閉まらないことがあります。

## 電動クローズ機能が作動しても閉まらなかったら

- ・ブザーが鳴りお知らせします。(ピピピッ、ピピピッ・・・繰り返し)手で押して確実に閉めてください。
- ・ドアを引き込む力を「強」に設定することができます。(23ページ)

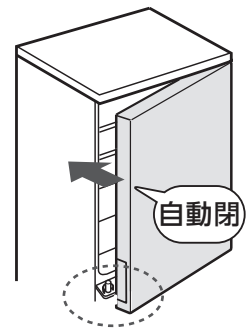

## どっちもドア

安全上のご注意(4ページ)もご確認ください。

- 本体・ドアには、注油をしないでください。油が適切だと、プラスチック部品が割れます。
- ドアは、確実に閉めてください。

## 電動ドアや操作パネルの給電のしくみ

冷蔵庫本体からの電気の供給や、マイコン基板との信号のやりとりは、冷蔵室ドアが閉まっているときのみ、おこないます。

- 操作パネルからの信号が、マイコン基板に伝わるまで数秒かかることがあります。特にドアを閉めた直後は、中継部に電気が供給されてから信号のやりとりが始まるため、反応するまで、さらに時間がかかります。そのため、操作パネルはすぐに点灯せず、電動ドア操作部もはたらきません。

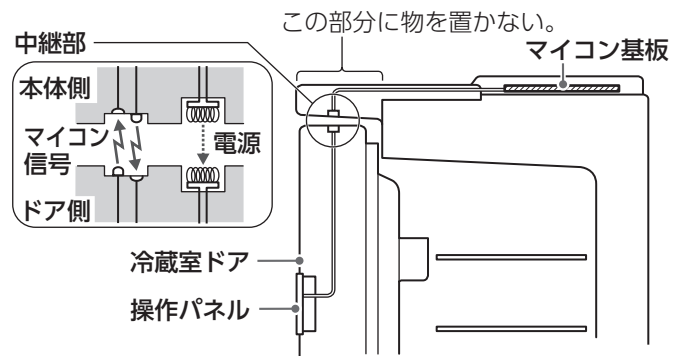

## ご注意

- 中継部をふさがない。電気の供給ができなくなります。中継部に金属物をはさむと、金属物が発熱することがあります。

## 設定のしかた

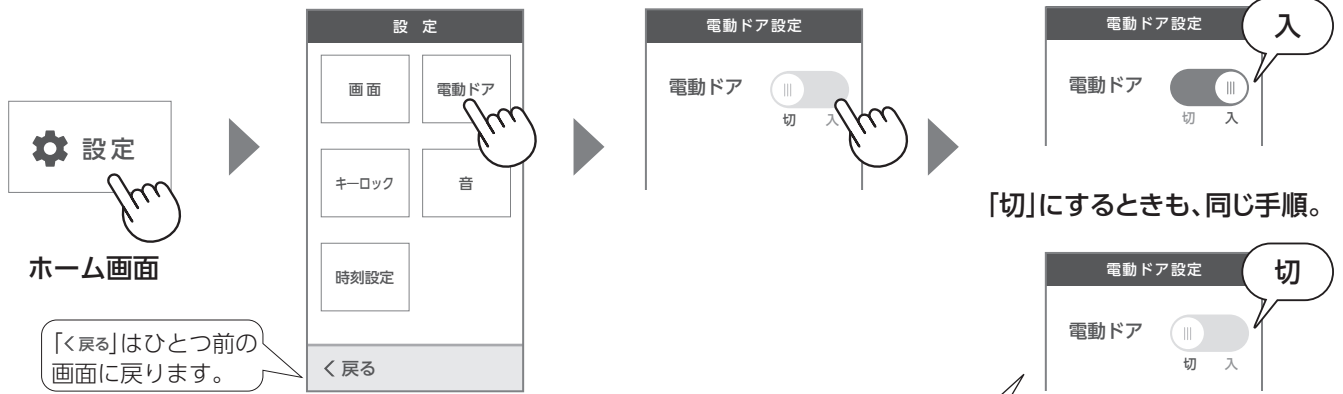

### ご注意

- 冷蔵庫の上にものを置かない。(機械部故障の原因)
- 冷蔵庫の設置状態やドアポケットの食品量によって、ドアの開く角度や速度が変わります。  
これらは、故障ではありません。(壁ぎわに設置している場合は、ドアが壁に当たることがありますのでご注意ください)
- ドアが開くときにモーター音がしますが、異常ではありません。

次のときは、電動ドアは動作しませんが、故障ではありません。

- 電動ドア操作部の中央部以外をタッチしたとき。
- 電動ドア操作部を5秒以上押したとき。
- 何度も連続で電動ドアを操作して開けたとき。

- ドア表面を拭き掃除するときは、必ず電動ドアを「切」にしてください。
- 片側ドアのみの「入」「切」や、電動クローズ機能のみの「入」「切」はできません。
- 電動ドアを「切」にしたときは、取っ手を持って開けてください。

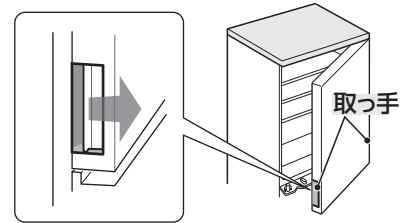

## 節電する(節電25)



ご購入時は、「切」に設定されています。  
節電されたい方におすすめします。

冷蔵庫の使用状況に合わせて節電度合いを自動的に切り替え、最大約25%節電\*します。

- 庫内の温度を少し高めに設定します。
- 長時間ドア開閉がないと製氷を休止し、節電度合いを高めます。  
ドアを開閉すると、製氷は再開します。

	冷凍室(下)	冷蔵室	自動製氷
通常	約-20℃	約2~4℃	—
節電25	約-18℃	約3~5℃	ドア開閉がないと一時的に休止

\*周囲温度35℃・温度設定「中」・新鮮冷凍「切」・食品を入れずにドアを閉じ、温度が安定し(左表)、製氷が休止したとき。  
節電効果は、使用環境(温度調節・周囲温度・ドア開閉頻度・食品の量など)により変わります。

## 設定のしかた



### お知らせ

- 冷えがもの足りない、氷ができるのが遅いなどを感じたら、「切」にしてください。

# プラズマクラスター

(冷蔵庫・チルドルーム)



ご購入時は、「切」に設定されています。

「入」に設定していただくことをおすすめします。



高濃度  
プラズマクラスター 7000 ※1

冷蔵庫内にプラズマクラスターイオンを放出し、浮遊菌※2や付着菌※3を除菌します。

チルドルームにも専用プラズマクラスターユニットを搭載。チルドルーム内の付着菌※4を除菌します。

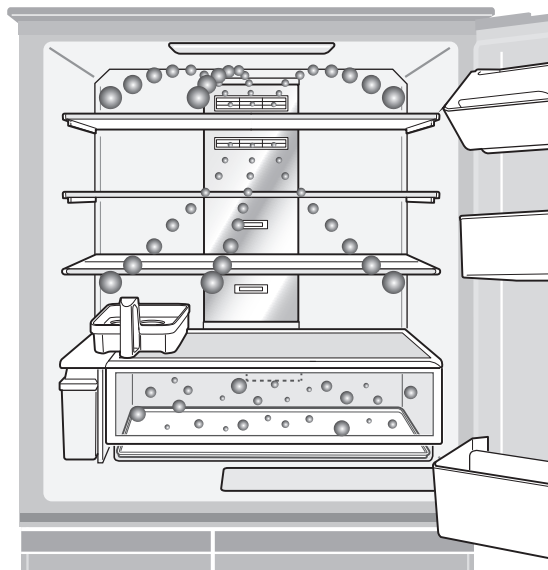

## 設定のしかた

### ●チルドルーム(冷蔵庫の場合は「冷蔵庫」)

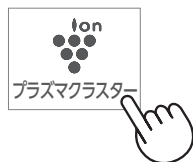

ホーム画面



「切」にするときも、同じ手順。



### お知らせ

- プラズマクラスターユニットは交換の必要がありません。また、市販の脱臭剤と併用できます。

## ナノ低温脱臭触媒が、においを吸着します

冷気の通路にあり、操作、お手入れは不要です。

- 野菜室とチルドルームには直接冷気が出入りしないので、効果はありません。

※1 当技術マークの数字は、高濃度プラズマクラスターイオン発生デバイス搭載の加湿空気清浄機を壁際に置いて、加湿空気清浄最大風量運転時に適用床面積の部屋の中央付近(床から高さ1.2m)の地点で測定した空中に吹き出される1cm<sup>3</sup>当たりのイオン個数の目安です。

当商品は、この能力を持ったデバイスを搭載しています。

※2 試験依頼先：(一財)石川県予防医学協会 ●試験方法：エアースンプラー法(100Lのボックス内で生菌数を測定)  
●試験対象：浮遊した1種類の菌 ●除菌方法：プラズマクラスターイオンの放出 ●対象場所：冷蔵庫内 ●試験結果：約73分で除去率99%

※3 試験依頼先：(一財)石川県予防医学協会 ●試験方法：寒天平板培養法(100Lのボックス内で生菌数を測定)  
●除菌方法：プラズマクラスターイオンの放出 ●対象場所：冷蔵庫内 ●試験結果：6日間で除去率99.3%

※4 試験依頼先：(一財)石川県予防医学協会 ●試験方法：寒天平板培養法(20Lのボックス内で生菌数を測定)  
●除菌方法：プラズマクラスターイオンの放出 ●対象場所：チルドルーム内 ●試験結果：6日間で除去率99%

実使用空間での実証結果ではありません。使用環境(庫内の食品の量・置き場所など)により、プラズマクラスターイオン効果が異なることがあります。また、食中毒などの予防を保証するものではありません。

# 製氷する



ご購入時から、「入」に設定されています。

## 製氷のしくみ

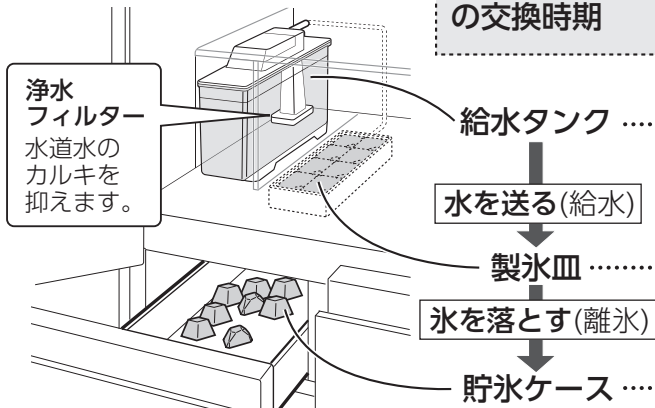

### 浄水フィルターの交換時期

- 庫内のラベルに浄水フィルターの使用開始日を記入できます。3~4年を目安に交換してください。(別売品29ページ)

機種名	SJ-WX50D	SJ-WX55D
容量	約1.0L	約1.2L
1回の給水量	約100mL (大サイズの場合は約230mL)	
1回にできる氷の個数	約8個 (個数は変わることがあります)	

貯氷ケース ..... 2種類の形状があります。

## 使用する水

- 水道水(60℃以下)をおすすめします。
- 一度沸騰させた水・ミネラルウォーター・井戸水・浄水器の水などを使う場合は、給水タンクをこまめにお手入れしてください。(塩素消毒されていないので、雑菌・カビが繁殖しやすいため)
- お湯・お茶・ジュース・清涼飲料水は使わないでください。(製氷不良や故障の原因)

## 使いかた

1

### 給水タンクに水を入れる

水がこぼれないよう、水平に運ぶ。(傾けるとこぼれるため)

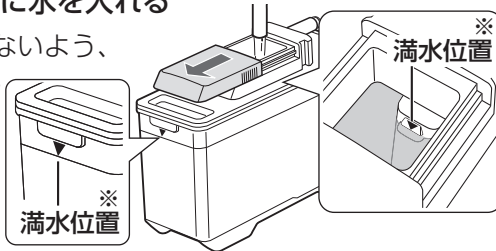

※満水位置より上に水を入れると、こぼれることがあります。

2

### 奥まで確実に押し込む

自動的に製氷をくり返します。



3

### 氷を手前に寄せる

氷は奥側に落ちます。できた氷を手前に寄せると、より多くの氷を作ることができます。

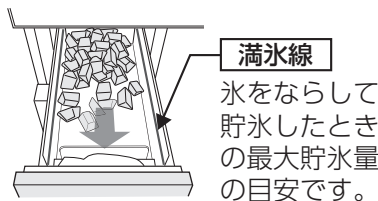

4

### 水を補給する

水は衛生上1週間を目安に入れ換えてください。



## 満水検知について

- 検知レバーが氷の量を調べます。満水時は製氷を停止し、氷が少なくなると製氷を再開します。

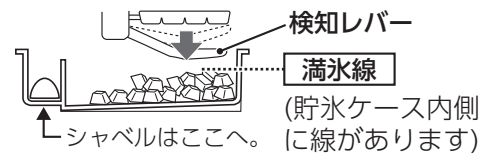

### お知らせ

- 貯氷ケースにシャベルや食品を入れない。誤った満水検知や検知レバー破損などの原因になり、ケースが引き出せなくなります。

### ■氷サイズにより、満水を検知する氷の数が異なります。

(氷の落ちかたや給水量のばらつき、通常サイズと大サイズの混在により、下記個数は変動します)

- ( )内は、できた氷を手前に寄せて、製氷を続けたとき



機種名	SJ-WX50D	SJ-WX55D
通常	約56~72個 (約112~128個)	約64~80個 (約120~136個)
大	約32~48個 (約48~64個)	約32~48個 (約56~72個)

# 製氷モード・氷サイズを切り替える



製氷モード	氷サイズ	説明	1回(約8個)の製氷時間※
通常の製氷	通常	標準サイズの氷 (購入時の設定)	約2時間
	大	大きいサイズの氷	約3時間30分
キラット製氷	通常	透明度が高い氷	約6時間
	大	透明度が高く、大きいサイズの氷	約8時間
おいそぎ製氷	通常	通常モードと同じ氷を、より速く	約1時間20分
	大	大きいサイズの氷を、より速く	約2時間

※(周囲温度30℃・温度設定「中」・節電25「切」・ドア開閉なしのときの目安)

## 設定のしかた

**ホーム画面**

**●氷サイズ(大にするとき)**

解除するときも、同じ手順。

**●製氷モードを切り替える  
お好みのモードを選ぶ**

解除するときも、同じ手順。

**ご注意**

- キラット製氷・おいそぎ製氷を同時に選ぶことはできません。
- おいそぎ冷凍・熱いもの冷凍・タイマー冷凍中は、おいそぎ製氷を受け付けません。  
(おいそぎ冷凍・熱いもの冷凍・タイマー冷凍を中止するか、終了するのを待って選んでください)

### お知らせ

- おいそぎ製氷は、3回製氷後に自動終了します。(通常の製氷に戻ります)  
・貯氷ケースが満水のときは、約1時間で戻ります。
- 「大」設定時は、自動製氷の動作音が長くなり、氷の落下音が大きくなります。
- 給水タンクの水量が減ると、「大」設定時でも大きい氷ができないことがあります。

### モードを切り替えた直後の氷について

- 切り替え後1回目にできる氷は、切り替え前の透明度やサイズです。(切り替え時に製氷途中の氷が製氷皿に残っているため)  
切り替え後2回目にできる氷から切り替わります。

### 次のとき、キラット製氷は透明度が落ちることがあります

- 設置直後。
- 他室に食品を多量に入れた。
- 冷蔵室/冷凍室の温度設定を「中」以外に変えた。
- 節電25・おいそぎ冷凍・熱いもの冷凍・タイマー冷凍・新鮮冷凍などを同時に設定した。など

### 次のとき、製氷時間がより長くなります

- 設置直後。  
(庫内が冷えるまでに時間がかかるため)(2ページ)
- 食品を多量に入れた。
- ドア開閉が多い。
- 節電25「入」設定中。
- 自動霜取り中。
- 製氷を再開した直後。
- 夏場など室温が高い。
- 冬場など冷却運転時間が少ない。

# 製氷を止める



## 設定のしかた

1



ホーム画面



2

給水タンクは空にして日陰で乾かし、元に戻す  
浄水フィルターは水洗いしてよく乾かす。(25ページ)  
●十分に乾かさないと、雑菌が繁殖しやすくなります。

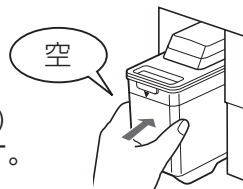

### 製氷停止後、冷凍室として使うときは

製氷停止から約5時間経過するまで食品を入れしないでください。

- 検知レバー破損のおそれがあります。製氷停止しても、1度離氷動作をするため、製氷皿と検知レバーが動きます。(15ページ)

(製氷を再開する場合)

1



ホーム画面



2

給水タンクを水洗いし(25ページ)、水を入れて  
奥まで確実に押し込む  
長期間停止していたときは製氷皿清掃(17ページ)  
をしてください。

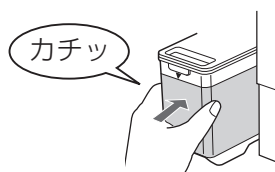

## 知っておいていただきたいこと

### 氷の白い部分・浮遊物・白い粉

- 水に含まれるミネラル成分が、凍るときに固まり、白くなることがあります。ミネラル成分は、凍ると一部水に溶けない状態に変化するため、氷が溶けると白い浮遊物が残ったり、貯氷ケースに白い粉が残ることがありますが、害はありません。
- ミネラル成分が多いと発生しやすくなります。(硬度100mg/L以上の水など) 水道水も地域によってミネラル成分の量は異なります。
- キラット製氷を選んでも同じです。

### 氷のとがった部分

氷には突起があります。これは製氷皿に設けた水路部分が氷の一部として残ったもので、氷により、鋭くとがった形をしていることがあります。ケガを防ぐため、次のことにご注意ください。

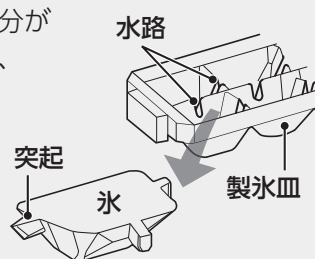

- 氷を取り出すときや、ならすときは、シャベルをご使用ください。
- 口には直接入れないでください。



# 製氷皿清掃



使いはじめや冷蔵庫をしばらく使用していなかったときに。



準備するもの：タオル1枚

1



- 清掃後、貯氷ケースに排水されます。
- 1回の清掃での排水量は、設定されている氷のサイズにより異なります。(ご購入時は通常サイズ)

通常：100mL  
大：230mL

2

水を入れセットする

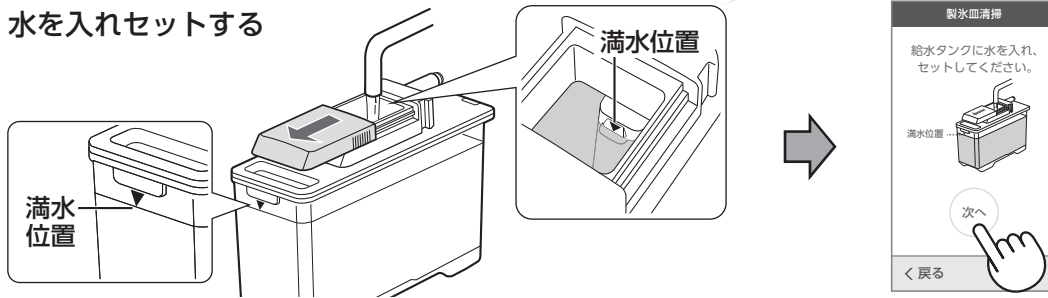

3

貯氷ケースを空にする  
タオルなどを敷き、製氷室  
ドアを閉める

タオルで吸い取らないと、  
ケースを取り出すときに水が  
こぼれます。

- タオルは2枚以上入れない。  
(動作不良の原因)

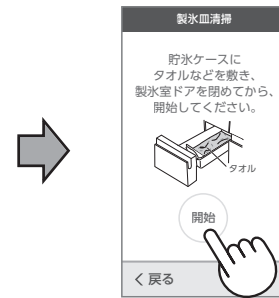
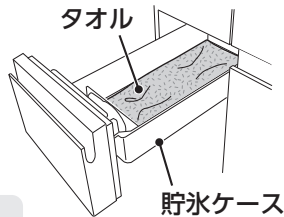

4

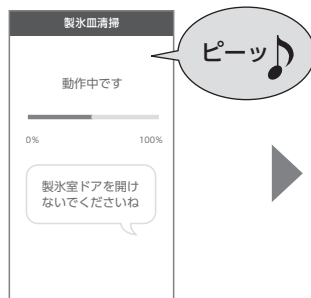
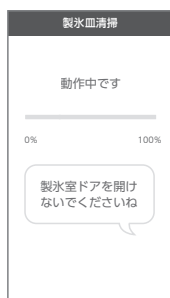

(約40秒後)

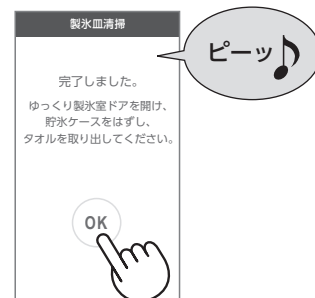

(約80秒後)

- 動作中は、製氷室ドアを開けない。

終了音が鳴ったら、ゆっくり製氷室を開ける  
貯氷ケースをはずし、タオルを取り出す

貯氷ケースは、柔らかいスポンジで水洗いし、水気を  
拭き取って取り付ける。

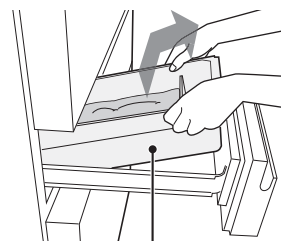

貯氷ケース

終了後

製氷を止める／製氷皿清掃

# 冷凍モードを活用する



ご購入時は、  
設定されていません。

冷凍モード	説明	場所
おいそぎ冷凍	食品のおいしさを逃さないように、すばやく冷凍します。	冷凍室(下)のステンレストレーの上でおこないます。
熱いもの冷凍	あたたかい食品を冷凍します。	
タイマー冷凍	約30分間集中して冷やし、終了をブザーでお知らせします。	冷凍室(上)でおこないます。

**準備** 食品を入れる  
指定の場所に置く。(上表)

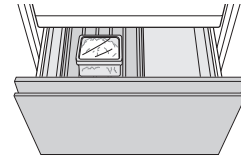

## ご注意

### 熱いもの冷凍時

- あたたかい食品は、他の食品から5cm以上、間をあけてください。
- 手で持てない温度(60℃以上)の食品を入れしないでください。(他の食品を傷めたり、やけどや容器の変形の原因)
- カレーなど水分の多い食品は密閉容器やポリ袋などに入れるか、容器にふたをしてください。  
(庫内に霜や露が付く原因)

## 設定のしかた



ホーム画面

お好みのモードを選ぶ

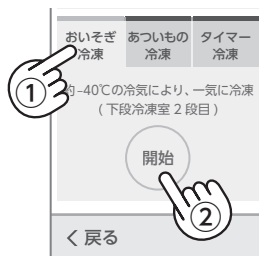

(途中で中止する場合)

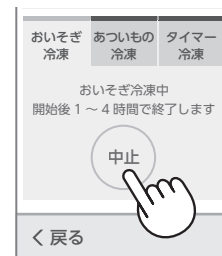

## ご注意

- おいそぎ冷凍・熱いもの冷凍・タイマー冷凍を同時に選ぶことはできません。
- おいそぎ製氷中は、おいそぎ冷凍・熱いもの冷凍・タイマー冷凍を選ぶことはできません。  
(おいそぎ製氷を解除するか、終了するのを待って選んでください)

## お知らせ

いずれも自動終了します(通常の冷凍に戻ります)

- おいそぎ冷凍・熱いもの冷凍は、約1～4時間後で終了。  
(周囲温度によって変わります。)
- 自動霜取り中に設定した場合は、4時間以上かかることがあります。  
(自動霜取り後に運転を始めるため)
- タイマー冷凍は約30分で終了。(約30秒間ブザーが鳴ります)
  - ・画面は「OK」をタッチするまで変わりません。
  - ・キーロック中は、ホームキーを5秒以上押し解除してください。(22ページ)

(ブザー音を停止する場合)



# 新鮮冷凍



ご購入時は、「切」に設定されています。

より低温で保存し鮮度やうまみ成分を守ります。冷凍室(下)にはたります。

- 約-23℃まで冷やします。  
(周囲温度30℃、食品なし、ドア開閉なしのとき。ドア開閉頻度や設置状態などの使用状況によって変動します)
- 自動霜取り運転の直前や、ドア開閉後に急冷して、余分な温度上昇を防ぎます。

## 設定のしかた



ホーム画面



「切」にするときも、同じ手順。

## お知らせ

- 設定中は、消費電力量が約10~30%多くなります。

## 上手なホームフリージング術

### 1 食品を凍らせる

生ものは、「おいそぎ冷凍」で、調理したもの(約60℃以下)は、「**熱いもの冷凍**」で凍らせます。

- 新鮮な材料を。
- 大きさ・厚みをそろえて。
- ラップやポリ袋で密封。

食品中のほとんどの水分は-1℃~-5℃の間に凍ります。-5℃までをよりすばやく冷やすことが上手な冷凍のコツです。

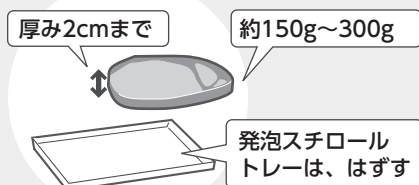

### 2 "新鮮冷凍"で保存する

- 日付けを入れて。
- 保存期間は2カ月を目安に。  
冷凍保存でも食品の品質は低下します。



### 3 解凍はゆっくりと

- チルドケースでゆっくり解凍を。  
電子レンジでは、**慎重に**。  
とくに生ものは、完全に溶かすとうまみや栄養分が逃げてしまいます。

#### 再冷凍は要注意!

完全に溶けてしまった食品は再び冷凍しない。味が落ち、衛生面でもよくありません。



# 温度設定



## チルドルーム

モードを選択できます。  
(ご購入時は、「解凍」に設定されています)

	解凍	チルド
チルドルーム	約1~3℃	約0~2℃
	少し高め温度で解凍専用ルームとして。	チルドルームとして生鮮食品保存などに。

## 冷蔵室・冷凍室(下)

ふだんはそのままお使いください。  
(ご購入時は、「中」に設定されています)

	弱	中	強
冷蔵室	「中」より約3~4℃高め	約2~5℃	「中」より約2~3℃低め
冷凍室(下)	「中」より約3℃高め	約-20℃ ~ -18℃	「中」より約3℃低め

### お知らせ

- 野菜室の温度は冷蔵室の温度設定に合わせて、製氷室・冷凍室(上)の温度は、冷凍室(下)の温度設定に合わせて変動します。

上記は、周囲温度30℃で、食品を入れずにドアを閉じ、温度が安定したときの庫内の中央下寄りの温度の目安。

## 設定のしかた

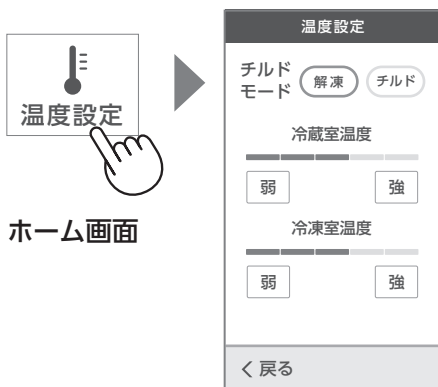

### ●チルドルーム(モードを切り替えるとき)



### ●冷蔵室・冷凍室(下)



好みの位置に合わせる

## 冷蔵室・冷凍室(下)の温度を微調節するとき (温度微調節)

冷蔵室と冷凍室の「強」を同時に5秒以上押す(最初にピッと鳴るが押し続ける)

- 設定位置が中央へ戻ります。

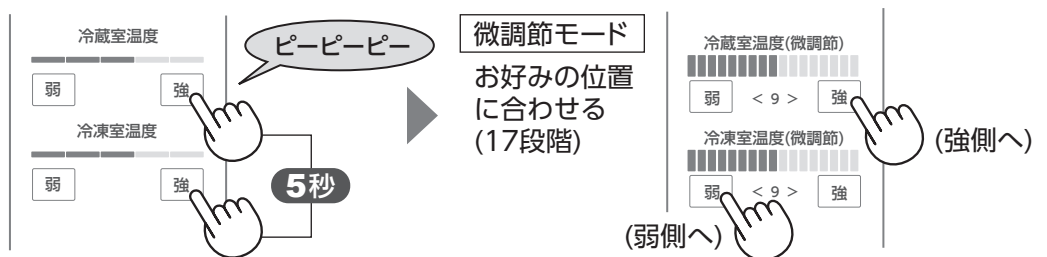

解除するときも同じ手順。

### お知らせ

- いったん微調節に切り替えると、解除するまで微調節モードとなります。
- チルドルームは、微調節できません。

# タイマー/アラーム



## タイマー

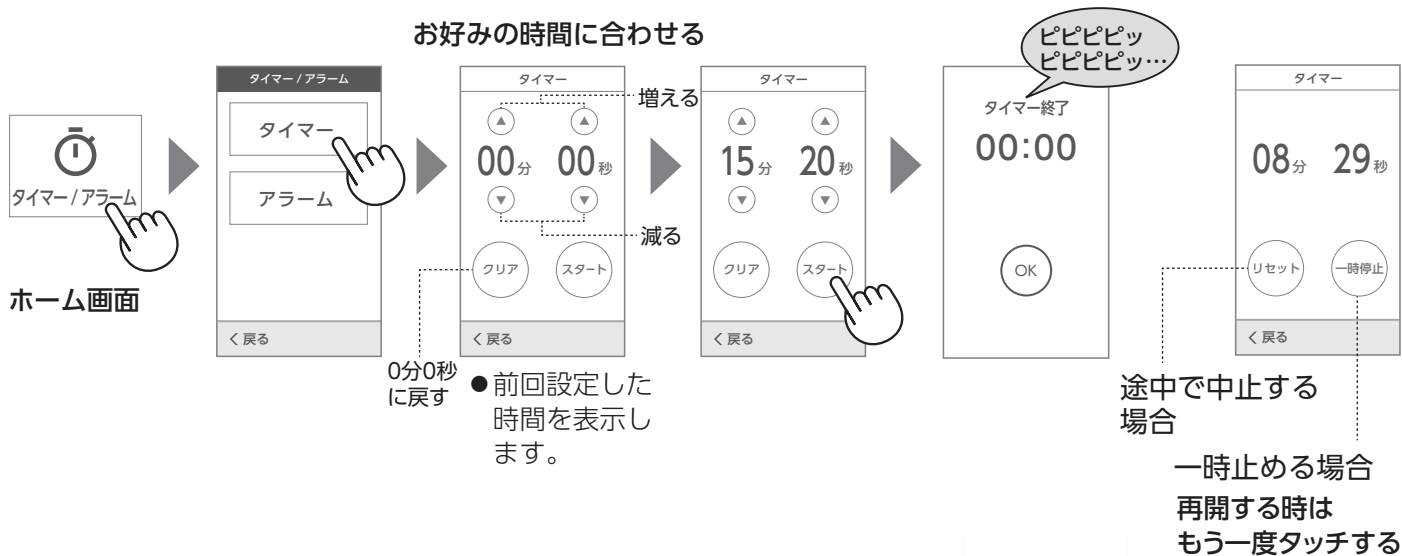

## アラーム 3パターンの設定ができます

時刻設定をしないと使えません。



タイマー/アラームの  
ブザーが鳴ったら

- ブザーは約30秒で止まります。
- ブザーを止めるときは、冷蔵庫ドアを開けるか、「OK」をタッチしてください。
- 画面は「OK」をタッチするまで変わりません。
- キーロック中は、ホームキーを5秒以上押して解除してください。(22ページ)

## お知らせ

- 製氷皿清掃中など、終了画面を表示せず、ブザーだけが鳴ることがあります。冷蔵庫ドアを開けてブザーを止めてください。

# その他設定

## 操作パネルの各種設定 (画面・キーロック・時刻設定・電動ドア・音)



共通

### 1 画面

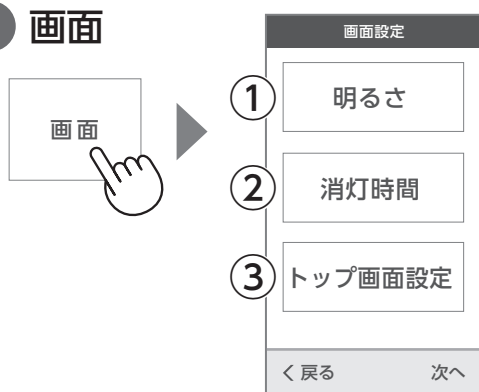

「次へ」をタッチ

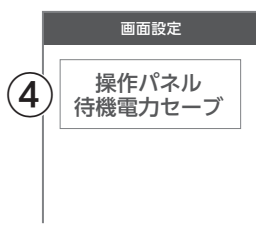

### ① 明るさを変える



### ② 画面消灯時間を変える



### ③ ドア開閉回数の表示をする トップ画面の背景色を変える

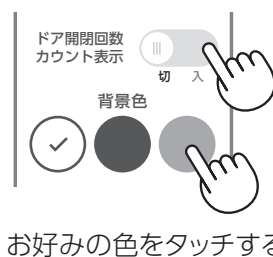

### ④ 操作パネルの待機電力をセーブする

電動ドアが「入」のときは設定できません。



### お知らせ

- 「入」にしても、すぐにはセーブ状態になりません。(最後の操作から約3分後)
- 電動ドアを設定すると解除されます。
- 「入」にすると、ホームキーを押しても、画面は点灯しません。冷蔵庫ドアを開閉すると、点灯します。

### 2 キーロック 操作パネルのキー操作を無効にします。



### お知らせ

- 「入」にしても、画面が切り替わるまでロックされません。
- ロック中、トップ画面は表示されますが、操作はできません。

### キーロックを解除するとき

ホームキーを5秒以上押してください。(最初にピピッと鳴るが、押し続ける)

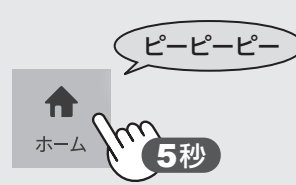

### 3 時刻設定 (時刻を変更するとき)

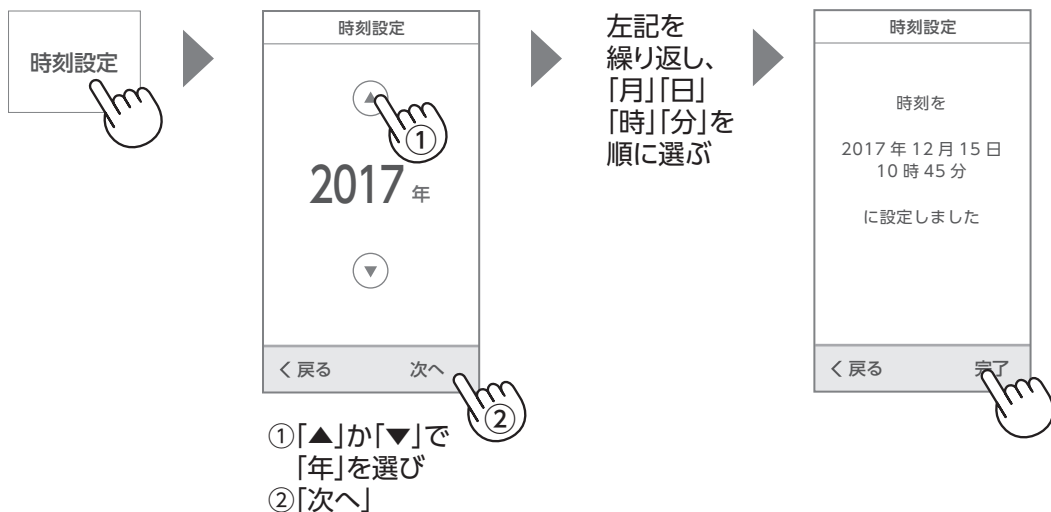

### 4 電動ドア (クローズ機能「強」)

ドアポケットの食品量が多いときなど、電動クローズ機能の引き込み力が弱いと感じたときに設定してください。

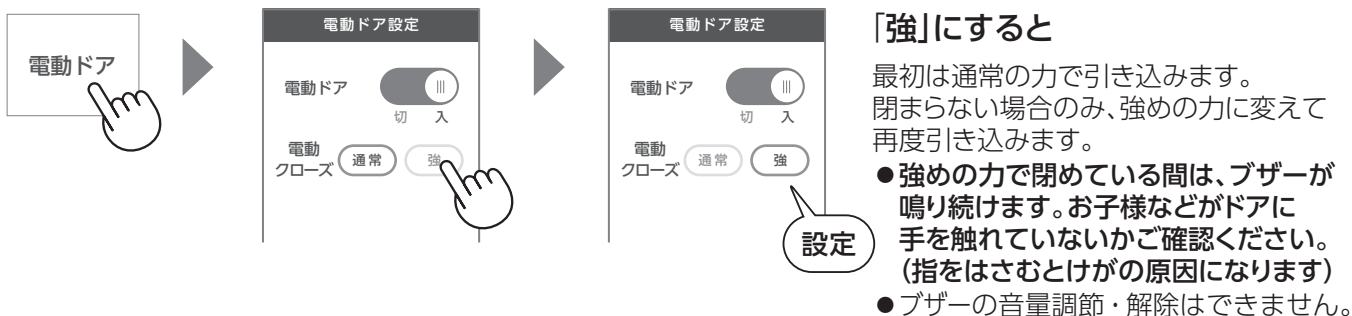

### 5 音 操作パネルと電動ドアの操作音を消します。



## キラット製氷「強」 キラット製氷の透明度をさらに上げることができます

「キラット製氷」設定中に下記操作をする。

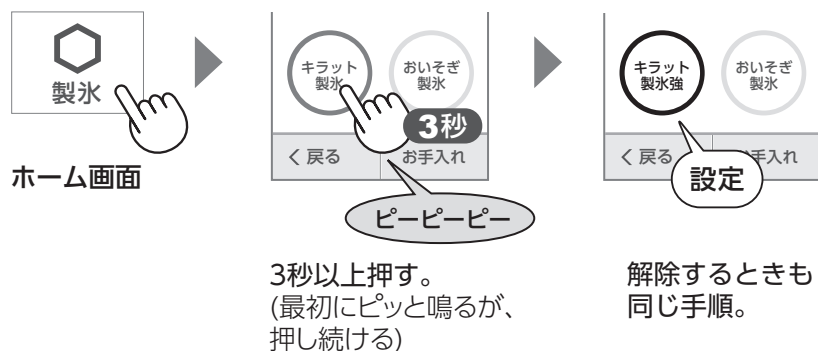

#### お知らせ

- 「強」設定時は製氷時間がさらに約2時間長くなります。
- 製氷モードを切り替えても(例：キラット製氷→おいそぎ製氷)、「強」設定は解除されません。再びキラット製氷モードを選ぶと、「強」設定になります。

# 庫内部品のお手入れ

はずして洗う  
使える洗剤(26ページ)

## 棚

はずしかた

- ① 手前を持ち上げながら図の位置まで引き出す。

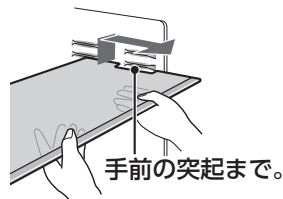

- ② 斜め下方向に倒し、取り出す。

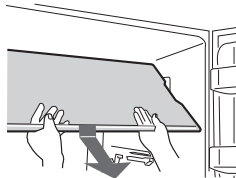

取り付けかた

棚の奥側を突起の上に置き、フックを手前の突起にはめて押し込む。

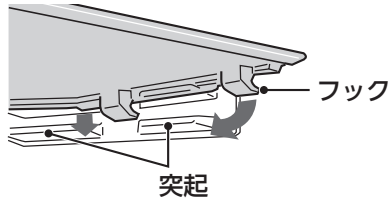

## 折りたたみトレイ

はずしかた

- ① 手前を少し持ち上げて押し込む。



- ② 持ち上げてはまず。

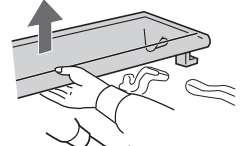

- ③ 2枚の棚をはずす。

- ① いっぱいまで引く。
- ② 矢印の向きにはまず。

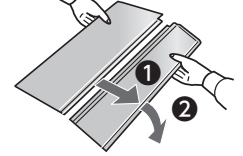

取り付けかた

- ① 前部分を後部分にはめ込む。

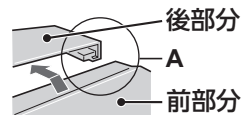

- ② 左右の突起を図のようにはめる。

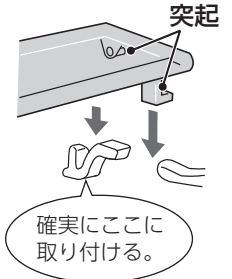

## ポケット類

はずしかた

底面を左右交互にたたきながら、持ち上げてはまず。

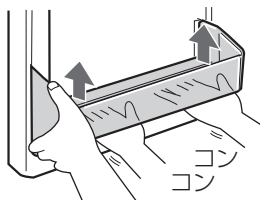

(ポケットの落下を防ぐため、固めに固定しています)

取り付けかた

ふたつの突起にはめ込む。

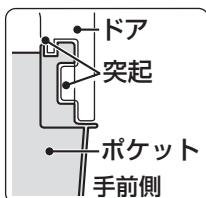

(上から見た図)

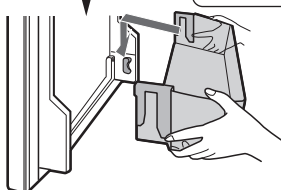

## 引き出しケース類

はずしかた (取り付けは逆の手順です)

製氷室・冷凍室(上)

- ① ドアを引き出す。
- ② ケースを取り出す。

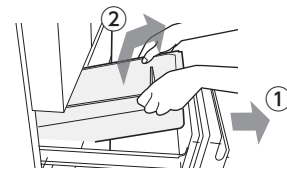

野菜室・冷凍室(下)

- ① ドアを引き出す。
- ② 少し持ち上げさらに引き出す。②

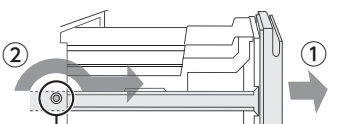

手前のストッパー  
奥のストッパー

手前のストッパーだけを乗り越える。奥のストッパーを乗り越えるとドアがはずれます。

- ③ ケースを取り出す。(図は野菜室)

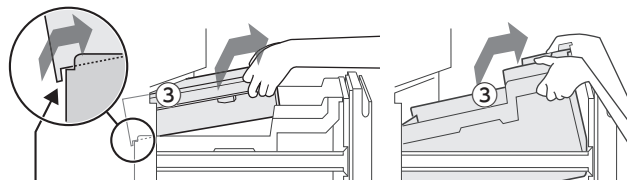

奥側を少し持ち上げながら

- ご注意**
- 食品を入れたまま、部品をはずさない。(部品や食品を落とすと、けがの原因)
  - ケース類に塗布している潤滑剤(シリコンオイル)を拭き取らない。(滑りを良くするためのもので、食品衛生法に適合しています)
  - プラスチック部品はゆっくりはずし、落としたり強い衝撃を与えたりしない。(ひびや割れ、傷の原因)
  - 棚類は止まるところまで確実に取り付ける。(ガラス棚が落下して破損すると、けがの原因)
  - 棚は裏返して取り付けない。(不安定になり、けがの原因)





▶動画 でも確認できます

<http://www.sharp.co.jp/support/visualguide/index.html>

## 仕切り

はずしかた

①ホルダーを図の順ではずす

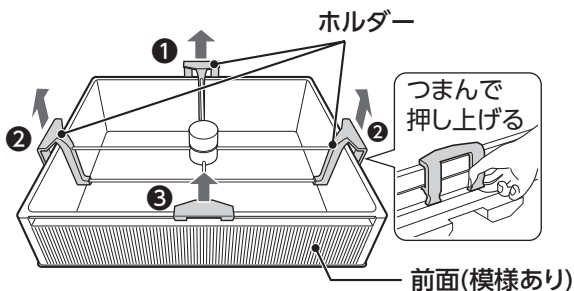

ホルダーの形状

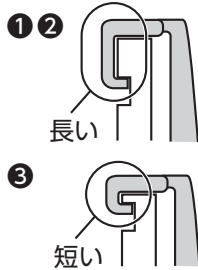

②つまみを持って引き上げる

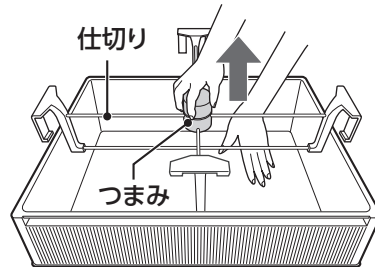

取り付けは逆の手順です。  
(ホルダーを掛ける順③⇒②⇒①)

**ご注意** ●つまみ・金属棒・ホルダーは分解しない。  
●汚れは拭き取る。

## 給水タンク

▶動画

分解・組立のしかた

①レバーをはずして、ふたをはずす。

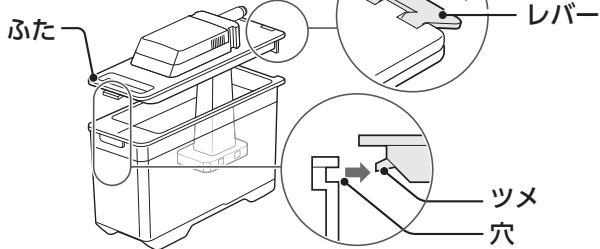

②矢印の方向へ回し、フィルターケースを引き抜く。  
③浄水フィルターをはずす。

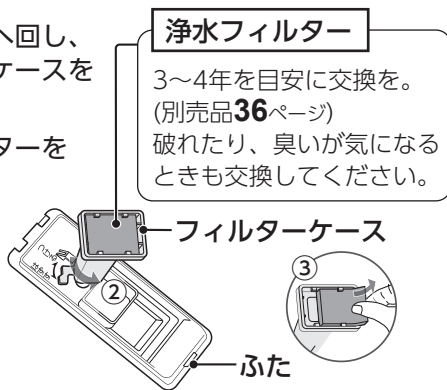

**組み立てかた**

逆の手順です。

## こんな部品がはずれたら

### 引き出し式ドア

▶動画

●冷凍室(上)・製氷室 図は冷凍室(上)

突起をガイドにはめる

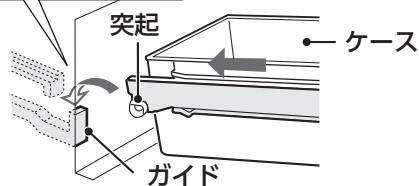

●冷凍室(下)・野菜室 図は冷凍室(下)

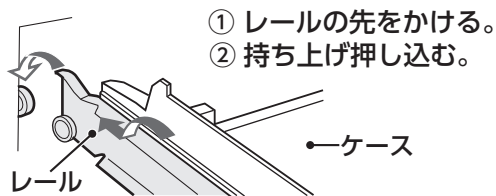

### パッキン類

●ドアパッキン(全室)

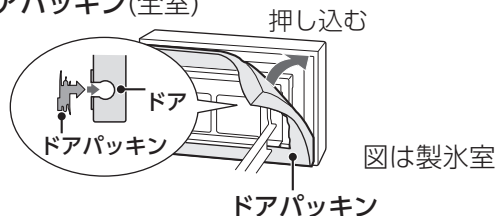

●補助パッキン(製氷室、冷凍室(上)(下)のみ)  
ヒレを外側にしてはめ込む

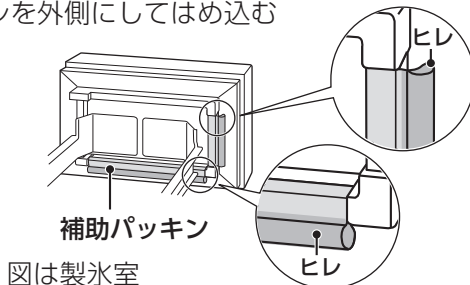

水あかの発生や雑菌の繁殖を抑えるため、こまめにお手入れを。汚れがひどいときは、中性洗剤(食器用洗剤)を使って洗う。洗剤はよく洗い流してください。

### 浄水フィルター

洗剤類を使わず、水洗いしてください。

●折り曲げたり、棒でつついたりしない。また、もみ洗いしない。 フィルターに付着し、浄水効果減少の原因。



週に1度

お手入れ

庫内部品のお手入れ

# お手入れ



ぬるま湯、またはうすめた  
中性洗剤(食器用洗剤)を  
使い柔らかい布で拭く



- 中性洗剤を使ったら必ず水拭きをし、洗剤を拭き取る。さらにかから拭きする。(中性洗剤を原液で使ったり、拭き取りが不十分だと、プラスチック部分が割れることがあります)



次のものは使わないでください。  
(ドアの表面や、プラスチック部分の変色、変形、傷付き、割れの原因)

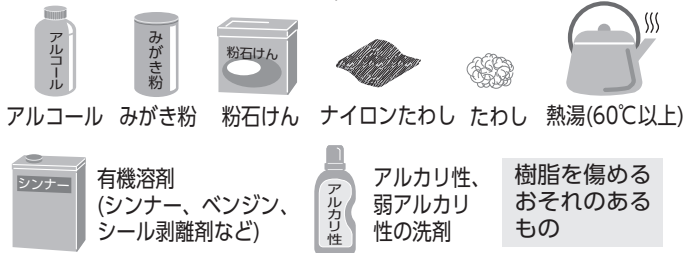

## ドア表面

指紋あとなどは、こまめにお手入れを。

### ローラー・ローラー受け

ローラーが乗る部分はていねいに。汚れがひどくなるとキーキー音がすることがあります。



ローラー受け ローラー

ドアパッキン

ドア表面

### お手入れ前に抜く

- プラグを抜いたら、5分間差し込まない。(故障の原因)



## ドアパッキン

汚れやすいのでこまめにお手入れを。冷蔵室、野菜室は念入りに。

ドアパッキン

固定棚と、下面にある  
チルドケースカバーは、  
はずせません

棚の汚れが気になるときは、  
給水タンクやチルドケース  
をはずし、拭いてください。  
チルドケースカバー

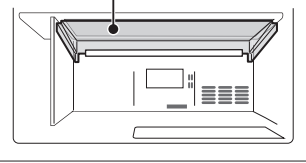

(チルドケースをはずした状態)

年に1度

## 脚まわり・背面・床・壁面

ほこりを長期間放置していると、壁などが変色することがあります。

1 調節脚を回し、冷蔵庫を移動させる

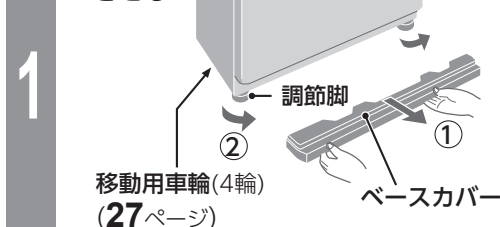

移動用車輪(4輪) (27ページ)

2 汚れ、ほこりを取り除く

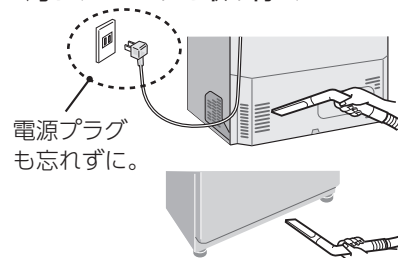

電源プラグも忘れずに。

## ご注意

- ぬれぶきんは、かたくしぼる。(水分がすき間に入り、電気部品の故障の原因)
- 食用油やかんきつ類の果汁が付いたら、拭き取る。(プラスチックの割れ・変色の原因)

# こんなときは

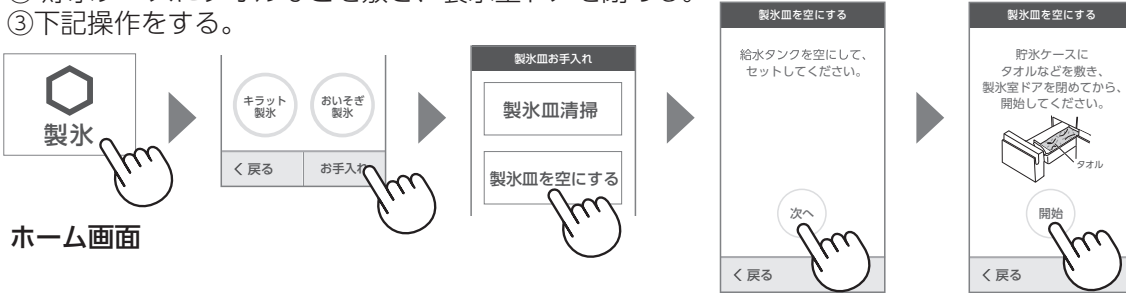
<p><b>製氷皿を空にする</b> (冷蔵庫を移動・運搬するときや、長期間使わないとき)</p>	<p>① 給水タンク・貯氷ケースを空にする。 ② 貯氷ケースにタオルなどを敷き、製氷室ドアを閉める。 ③ 下記操作をする。</p>  <p>④ 約40秒後、終了音が鳴ったらOKをタッチし、貯氷ケースの水、または氷を捨てる。</p>
<p><b>長期間使わない</b></p>	<p>① 製氷皿を空にする。(上記) ② 電源プラグを抜き、アース線ははずす。 ③ 庫内を清掃し、2〜3日ドアを開け乾燥させる。(においやカビ・サビを抑えるため)</p>
<p><b>停電</b></p>	<ul style="list-style-type: none"> <li>● 庫内温度が上がらないよう、食品の追加保存とドアの開閉を控えてください。</li> <li>● 再通電時、各機能の設定は保持します。ただし、次の設定は解除されます。 ・ おいそぎ冷凍・熱いもの冷凍・タイマー冷凍・おいそぎ製氷・製氷皿清掃・タイマー</li> <li>● 時計は停電中は止まります。再通電時、再度設定してください。(23ページ)</li> </ul>

## エラーコードが表示されたとき

操作パネルにエラーコードが表示されたときは、修理を依頼してください。(28ページ)  
その際、エラーコードをご連絡ください。

(複数のエラーコードが表示されることもあります)

エラーコード	
19	
冷蔵室 ドア開閉回数	52回

## 引っ越すとき(移動・運搬)

- ① 製氷皿を空にする。(上記)
- ② 電源プラグを抜き、アース線ははずす。
- ③ ベースカバーをはずし、調節脚を上げる。
- ④ 通路に保護シートや毛布などを敷く。
  - 床の傷付きを防ぎます。
  - 冷蔵庫内部の蒸発皿に水が残っていると、床を汚すことがあります。
- ⑤ 背面上と底面の移動用取っ手を持って運ぶ。

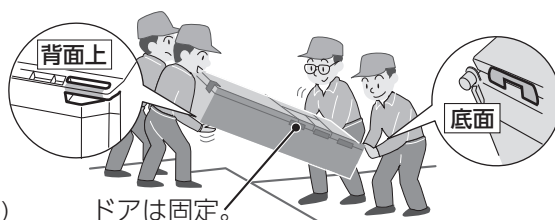
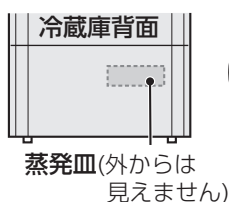

● 電源は設置後すぐに差し込んで大丈夫です。

### ご注意

#### 移動用車輪について

- フローリングなど柔らかい床の上では使わない。床に傷が付くことがあります。
- 横方向への移動はできません。

移動用車輪(4輪)



#### 横積みをしない

- 機械部(圧縮機など)の故障で冷えなくなることがあります。

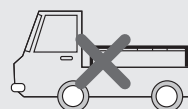

お手入れ／こんなときは／エラーコードが表示されたとき／引っ越すとき(移動・運搬)

# 保証とアフターサービス

## 修理を依頼されるときは

### 出張修理

よくあるご質問

- 1 「おたすけガイド」(巻末)や「よくあるご質問」を調べてください。  
[http://www.sharp.co.jp/support/refrigerator/doc/point\\_use.html](http://www.sharp.co.jp/support/refrigerator/doc/point_use.html) 
- 2 それでも異常があるときは使用をやめて、必ず電源プラグを抜いてください。
- 3 お買いあげの販売店に下記をお知らせください。

- ・品名：冷凍冷蔵庫・形名：(保証書に記載の形名)
- ・お買いあげ年月日・故障の状態(具体的に)
- ・ご住所(付近の目印も合わせてお知らせください)
- ・お名前・電話番号・ご訪問希望日

**便利メモ** お買いあげの際に記入されると便利です。

販売店名

電話 ( ) -

お買いあげ日 年 月 日

## 保証期間中

- 修理に際しましては保証書をご提示ください。保証書の規定に従い修理いたします。

## 保証期間が過ぎているとき

- 修理すれば使用できる場合には、ご希望により有料で修理いたします。

## 修理料金

- 下記内容で構成されています。

技術料	故障した製品を正常に修復するための料金。
部品代	修理に使用した部品代金。
出張料	製品のある場所へ技術者を派遣する場合の料金。

## 保証書(別添)

- お買いあげ日など所定の記入事項をお確かめいただき、内容をよくお読みの後、大切に保存してください。なお、食品の補償など製品の修理以外の保証はいたしかねます。
- 保証期間：お買いあげ日から本体は1年間、密閉機械部分(保証書に記載)は5年間です。
- 保証期間中でも有料になることがありますので、保証書をよくお読みください。(温泉地区の硫化ガスによるガス害など)
- 本品は家庭用冷凍冷蔵庫です。業務用に使用した場合や食品以外のものを入れた場合、製品の故障および入れた物品の補償はいたしかねます。

## 補修用性能部品の保有期間

- 当社は冷凍冷蔵庫の補修用性能部品(製品の機能を維持するために必要な部品)を製品の製造打切後、9年保有しています。

## お客様ご相談窓口のご案内

修理・使いかた・お手入れ・お買い物などのご相談・ご依頼、および万一、製品による事故が発生した場合は、**お買いあげの販売店、または下記窓口**にお問い合わせください。  
ファクシミリ送信される場合は、製品の形名やお問い合わせ内容のご記入をお願いいたします。

※弊社では、確実なお客様対応のため、フリーダイヤル・ナビダイヤルサービスをご利用のお客様に「発信者番号通知」をお願いしています。  
発信者番号を非通知に設定されている場合は、番号の最初に「186」をつけておかけください。



### いつでも便利なWebサービス【シャープオンラインサポート】

ご質問やお困りごとは、気軽にアクセス、しっかりアシスト!

シャープ お問い合わせ

<http://www.sharp.co.jp/support/>

スマートフォンや

携帯電話はこちらから



インターネットから修理のお申し込みや進捗確認も24時間サポート

シャープ 修理相談

<http://www.sharp.co.jp/support/repair.html>

スマートフォンや

携帯電話はこちらから



### 使用方法のご相談など【お客様相談室】

**受付時間** (年末年始を除く) ●月曜～土曜：9:00～18:00 ●日曜・祝日：9:00～17:00

固定電話、PHSからは、フリーダイヤル

 **0120 - 078 - 178**

携帯電話からは、ナビダイヤル

 **0570 - 550 - 449**

■フリーダイヤル・ナビダイヤルがご利用いただけない場合は…

電話	FAX
<b>050 - 3852 - 5405</b>	<b>06 - 6792 - 5993</b>
〒581-8585	大阪府八尾市北亀井町3丁目1番72号



### 修理のご相談など【修理相談センター】

**受付時間** (年末年始を除く) ●月曜～土曜：9:00～20:00 ●日曜・祝日：9:00～17:00

固定電話、PHSからは、フリーダイヤル

 **0120 - 02 - 4649**

携帯電話からは、ナビダイヤル

 **0570 - 550 - 447**

■フリーダイヤル・ナビダイヤルがご利用いただけない場合は…

電話	FAX
<b>050 - 3852 - 5520</b>	<b>06 - 6792 - 3221</b>
〒581-8585	大阪府八尾市北亀井町3丁目1番72号

- お電話は番号をよくお確かめのうえ、お間違いのないようにおかけください。
- 所在地・電話番号・受付時間などについては、変更になることがあります。

## 部品を購入されるときは

お買いあげの販売店へご相談ください。  
弊社上記窓口からのお申し込み、ご購入はできません。

## 廃棄時のご注意

2001年4月施行の家電リサイクル法では、お客様がご使用済みの電気冷蔵庫を廃棄される場合は収集・運搬料金と再商品化等料金をお支払いいただき、対象品を販売店や市町村へ適正に引き渡すことが求められています。

## 【ご相談窓口におけるお客様の個人情報のお取り扱いについて】

シャープ株式会社および関係会社は、お客様の個人情報をご相談対応や修理対応などに利用させていただいております。個人情報は適切に管理し、修理業務等を委託する場合や正当な理由がある場合を除き、第三者に開示・提供いたしません。

個人情報の開示・訂正、利用訂正等の請求その他お問い合わせは、シャープ株式会社個人情報ご相談窓口にご連絡ください。

電話番号：[06-6792-8004(受付時間：平日、9:00～12:00、13:00～17:00)ただし、祝日など弊社休業日を除く] 個人情報の取扱いの詳細については、<http://www.sharp.co.jp/privacy/index-j.html> をご参照ください。

# 仕様

機種名		SJ-WX50D	SJ-WX55D
電源	定格電圧・定格周波数	100V・50/60Hz共用	
電動機の定格消費電力		50/60Hz : 92/92W	
電熱装置の定格消費電力		177W	177W
消費電力量		冷蔵室ドア内側の品質表示銘板に表示	
外形寸法※1	幅	685mm	685mm
	奥行	699mm	745mm
	高さ	1833mm	1833mm
質量(重量)(kg)		109kg	114kg
定格内容積※2	全内容積	502L	551L
	冷蔵室	259L〈202L〉	283L〈217L〉
	うち、チルドケース	〈17L〉	〈20L〉
	冷凍室/上 (ツースター)	20L〈11L〉	22L〈13L〉
	冷凍室/下 (フォースター)	129L〈86L〉	144L〈98L〉
	製氷室 (ツースター)	21L〈6L〉	23L〈8L〉
	野菜室	73L〈49L〉	79L〈54L〉

※1

調節脚・ハンドルを含まない。  
(家庭用品品質表示法による)

※2

・定格内容積はJIS C 9801-3:2015に基づき、庫内の温度制御に必要なでない部品(棚やケースなど)をはずした状態で算出しています。  
・( )は消費電力量測定における各室の区分を示します。区分はJIS C 9801-1:2015および9801-3:2015に定められています。  
・〈 〉は食品収納スペースの目安です。JIS C 9801-3:2015に基づき、庫内部品を取り付けた状態で算出しています。

■冷凍室の性能 日本工業規格(JIS C 9607:2015)の規定による。

	冷凍室(上)・製氷室	冷凍室(下)
性能を表す記号	☆☆(ツースター)	☆☆☆☆(フォースター)
冷凍室内の負荷(食品)温度	-12℃以下	-18℃以下
市販冷凍食品の保存期間の目安	約1ヵ月	約3ヵ月

## 別売品

お求めはお買いあげの販売店へ(型番・希望小売価格は変わることがあります。お買いあげの販売店でお確かめください)

	型番	希望小売価格(2017年10月現在)	参照ページ
転倒防止用ベルト(2本セット)	201 939 0064	2,000 円+税	4ページ
床保護プレート「しーとこ」(4枚セット)	ST0001	2,430 円+税	2, 6ページ
浄水フィルター <small>3~4年を目安に交換を。</small>	201 337 0093	800 円+税	14ページ

■自動霜取りについて 冷却器(外からは見えない)に付いた霜は定期的に溶かされ、蒸発皿にたまり、放熱器などの熱で蒸発します。

■取扱説明書について 当商品は日本国内向けであり、日本語以外の取扱説明書はありません。  
This model is designed exclusively for Japan. The manual is in Japanese only.

■QRコードについて スマートフォンやタブレット端末のバーコードリーダーで読み取ってください。(読み取れない場合は近傍に表記のアドレスを直接入力してください)  
誘導されるサイトおよび動画の視聴は無料ですが、通信料金はお客様のご負担になります。QRコードは株式会社デンソーウェブの登録商標です。

### 愛情点検



長期ご使用の場合は冷蔵庫の点検を!  
こんな症状はありませんか?

- 電源コードやプラグが異常に熱くなる。
- 電源コードに深いキズや変形がある。
- さわるとピリピリ電気を感ずる。
- コゲ臭いにおいがしたり、運転中に異常な音や振動がする。
- その他の異常や故障がある。

これらの症状のときは、使用を中止し、必ず販売店に点検をご依頼ください。点検・修理に要する費用は販売店に、ご相談ください。

### みんなで家電リサイクル、つくろう循環型社会

- ・再資源化のため、おもなプラスチック部品には材料名を表示しています。
- ・この取扱説明書は再生紙、および植物油インキを使用しています。



# その他

## 食品が凍る

### 食品の入れかたは？

水気の多い食品は、冷気の吹出口からはなして温度が低いため、凍ることがあります。

●部：吹出口

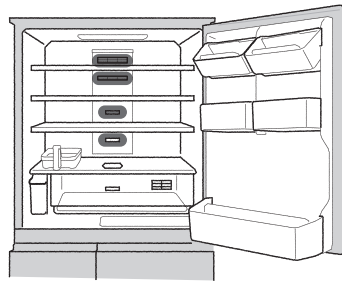

### 設定は？

温度設定を「強」にしていませんか？

- ・「中」にして様子を見ます。(20ページ)
- ・冷凍室だけを「強」にしたときも冷蔵室や野菜室が冷え過ぎ、凍ることがあります。

### 周囲温度は？

低く(5℃以下)ないですか？  
周囲温度が低いときは「弱」でも凍ることがあります。

### 給水タンクの水が凍ってしまったら…

冷蔵室が冷え過ぎると、底に残った水が凍ることがあります。給水口から水を入れ、溶かしてください。

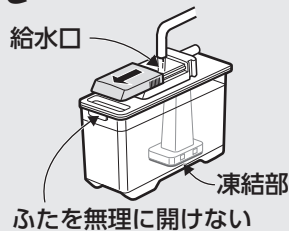

## 庫内のおいが気になる

庫内をかたくしぼっためれぶきんで拭いてください。

- ・ナノ低温脱臭触媒は、すべてのにおいを取り除くことはできません。(13ページ)
- ・次のような食品には、ラップ・容器で密封することをおすすめします。

においが移りやすい	においを移しやすい
<ul style="list-style-type: none"> <li>・牛乳</li> <li>・豆腐 など</li> </ul>	<ul style="list-style-type: none"> <li>・らっきょう</li> <li>・たくあん</li> <li>・ぎょうざ など</li> </ul>

### オゾンのにおい!?

プラズマクラスターは、オゾンが発生します。そのため、オゾン臭がすることがあります。オゾンの濃度はごくわずかで、人体に影響のない程度の量です。また、すぐに分解するため充満することはありません。

## チルドケースの閉まりが悪い

ツメが変形・破損していませんか？

販売店に部品交換をご相談ください。

(チルドケースをはずした状態)

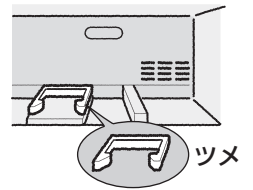

## 庫内がぬれている

給水タンクに水を入れすぎていませんか？

満水位置より上に入れると庫内に水がこぼれることがあります。

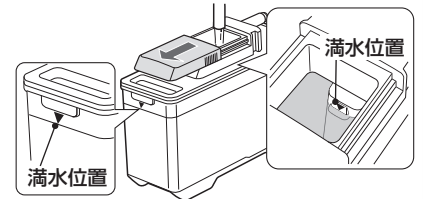

## 床がぬれている

冷蔵庫内部の蒸発皿から、水がこぼれることがあります。冷蔵庫を移動する場合は、保護シートを敷いてください。

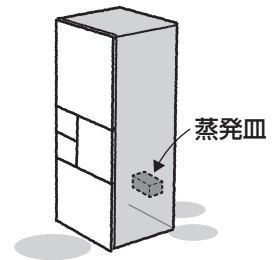

## 部品の形状(スジやくぼみ)が気になる

次のことは異常ではありません

部品や製品の生産過程で、生じるものです。

- ・プラスチック部品の、ひびや傷のようなスジ  
樹脂材料の合流箇所や、金型の接合部が、スジのように残ったもの。



- ・ドア内側の小さな穴  
断熱材発泡工程に必要な穴。(すべてのドアに数カ所ずつ)



- ・プラスチック部のくぼみ  
樹脂材料の収縮によりできるくぼみ。

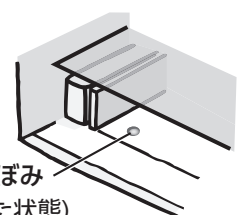

(チルドケースをはずした状態)

- ・側面の波打ちや歪み(照明の当たり方などにより見えることがあります)  
断熱材発泡工程で生じるもの。

# ドア

## ドアを閉めると他室のドアが開く

これは異常ではありません

- 閉めた風圧で一瞬開くことがあります。  
(各室が冷氣通路でつながっているため)

## どっちもドアの片側の開閉が重い

(電動ドア「切」のとき)

これは異常ではありません

- 調節脚で調整してください。(2ページ)

## どっちもドアの片側が開かない

- 市販の整理ケースやポケットが棚に当たっていませんか？  
ドアがきちんと閉まるよう、整理して収納してください。

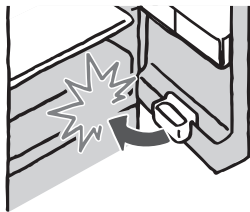

## 冷凍室ドアを開けるとこすれる音がする

- 数回開閉して氷を落としてください。  
ローラーに付いた露が凍ったことによるものです。

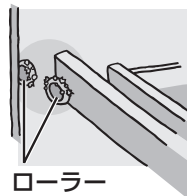

## ドアの開まりが悪い

食品の入れかたは？

### 冷蔵室

- 食品のはみ出しはありませんか？ 市販の整理ケースやポケットが、棚に当たっていませんか？  
整理して収納してください。

### 野菜室

- 食品のはみ出しはありませんか？  
野菜がケースを押し上げたりしていませんか？  
ケースの高さ以内に収納してください。



### 冷凍室

- 冷凍室の奥に食品が落ちていませんか？  
冷凍ケースをはずして取り除いてください。  
(24ページ)

## キーキー音がする

- ローラー受けが汚れていませんか？  
ローラーが乗る部分は、こまめにお手入れしてください。

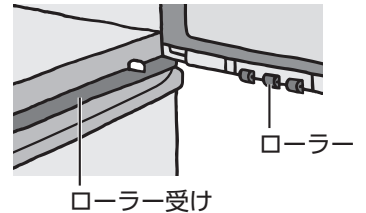

## 電動ドアが動かない

- 5 ページの「電動ドア操作部が反応しない」もご確認ください。

- 電動ドアを「入」に設定していますか？  
設定をしないと動作しません。(11ページ)
- ドアを閉めた直後ではないですか？  
閉めた直後、操作パネルが点灯するまでは反応しません。
- 操作部の周辺をタッチしていませんか？  
マークの中央部をタッチしてください。
- 連続で電動ドアを開けましたか？  
モーターの発熱を抑えるため、一定回数の開閉を連続でおこなった場合、電動ドアが休止することがあります。(約50分間)

(トップ画面でもお知らせします)

電動ドアを 休止しています	
冷蔵室 ドア開閉回数	52回

- ドアはきちんと閉まっていますか？  
市販の整理ケースやポケットが棚に当たっていたり、ドアに挟み込みなどが無いのか、確認してください。

(トップ画面でもお知らせします)

ドアが開かなかったよ なにか挟んでいない？	
冷蔵室 ドア開閉回数	52回

## 電動クローズ機能が作動しても閉まらない

- 閉める勢いやドアポケットの食品量により、電動クローズ機能で閉まらないことがあります。  
電動クローズ「強」に設定してください。

# 操作パネル・電動ドア操作部・庫内灯

## 操作パネルが点灯しない・点灯までに時間がかかる

- ・操作は冷蔵庫ドアを閉めてから。開いてるときは点灯しません。
- ・給電のしくみにより、操作パネルからマイコン基板に信号が伝わるまで数秒かかります。(11ページ)異常ではありませんので、再度タッチしてください

## 操作パネル・電動ドア操作部が反応しない

### 操作のしかたは？

- ・操作は指で  
汚れた指、手袋や絆創膏をしている指では反応しないことがあります。  
爪やとがったものでの操作もできません。
- ・操作はゆっくり  
タッチ時間が短いと反応しません。

### 操作パネルの状態は？

- ・汚れていませんか？  
汚れ(油、水など)で、反応が悪くなることがあります。
- ・シールやテープを貼っていませんか？  
貼り位置によっては、反応しないことがあります。

### 周囲の環境、その他

- ・周囲の温度、湿度  
極端な高温、高湿度では、反応が悪くなることがあります。
- ・お使いいただく方の体調  
皮膚の状態により、反応が悪くなることがあります。
- ・近くの電気製品がありませんか  
電気製品の電磁波などで反応が悪くなることがあります。

### 設定は？

- ・操作パネル待機電力セーブを「入」に設定していませんか？  
「切」に設定してください。(22ページ)

## おいそぎ冷凍・熱いもの冷凍・タイマー冷凍・おいそぎ製氷が設定できない

同時に設定できません。  
動作中のモードを中止するか、自動終了するのを待ってください。(15, 18ページ)

## 操作パネルに「デモ」の表示がある・画面が次々と変わる

店頭展示用の設定です。この状態では冷えません。  
設定を解除してください。

### 店頭展示モードの解除方法

製氷室ドアを開け、  
ホームキーを5秒以上押す  
(最初にピッと鳴るが、押し続ける)



## 庫内灯が点滅している

### 電源投入直後(5分以内)では？

店頭展示用の設定です。  
この状態では冷えません。設定を解除してください。  
解除方法：上図と同じです。

### 電子音(ピピピッ、ピピピッ、…)が鳴っている？

ドア(冷蔵室・製氷室・冷凍室(下))を閉めてください。  
(8ページ)

# 自動製氷

## 1 氷ができない

製氷能力について

### 設置直後では？

最初の氷ができるまで

- ・通常でも **6~8時間**
- ・夏場など暑いとき **約24時間以上**

氷は庫内が冷えてから作られるため、最初の製氷には時間がかかります。

### 自動製氷が「切」に設定されているのでは？

「入」に設定してください。  
(16ページ)



以上の確認をしても製氷しないとき

### 部品の状態の確認

- ・給水タンクに給水する。  
満水位置まで入れてください。
- ・給水タンクを奥まで押し込む。  
カチッと音がするところまで。
- ・貯氷ケースの貯氷部分を空にする。  
食品は冷凍室へ、シャベルは所定の位置に置いてください。



「製氷皿清掃」(17ページ)の操作をした後、約半日様子を見てください。



# 自動製氷 続き

1 製氷能力について

## 製氷が遅い **冷えない・冷えが悪い** ③も確認ください。

### 次の場合は、異常ではありません

- ・製氷を再開させた直後
- ・多量の食品を入れたとき
- ・冷却運転時間が少ないとき(冬場など)
- ・室温が高いとき(夏場など)
- ・ドア開閉が多いとき
- ・自動霜取り中
- ・給水タンクに水を入れた直後

### 時間のかかる製氷モードでは？

- ・「キラット製氷/大」約8時間
- ・「通常/大」約3時間30分
- ・「キラット製氷」約6時間
- ・「通常」約2時間

### 「節電25」を「入」に設定している？

「節電25」を「切」に設定してください。(12ページ)  
効果が現れるまで、しばらく様子を見てください。

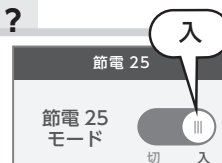

## 氷の量が少ない

### 貯氷ケースの奥側にたまっている？

貯氷量は、貯氷ケースの奥側で検知しています。(14ページ)  
奥側に氷が多いと製氷を停止することがあります。

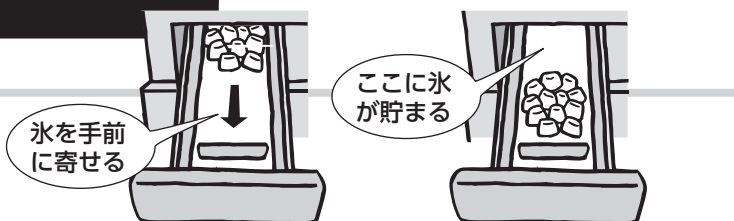

2 氷の品質について

## 氷の形や色・白い粉が気になる

### 次のことは異常ではありません

- ・小さな氷やつながった氷  
・給水する前後にできることがあります。  
・長期間の貯氷で、自然に小さくなったり丸くなったり、くっついたりすることがあります。  
くっついた氷はシャベルで離してください。
- ・白い部分、浮遊物が残る氷 (16ページ)  
水に含まれるミネラル成分が、固まったものです。
- ・貯氷ケースの白い粉  
水に含まれるミネラル成分が、固まったものです。気になる場合は、取り除いてください。(16ページ)
- ・突起がある氷 (16ページ)  
製氷皿の水路の形が残ったものです。
- ・氷のかげら  
氷の突起や角が、かけたものです。  
気になる場合は、シャベルで取り除いてください。
- ・穴がある氷  
水の中の気泡が集まり、大きくなったものです。



## 氷がにおう

### 次のことをご確認ください

長期間貯氷している？

食品のにおいが氷に移ることがあります。

給水タンクの清掃時の洗剤では？

洗剤が残っているとにおうことがあります。

給水タンクの水が古い？ (入れ換えの目安：1週間)



浄水フィルターが古い？

(交換の目安：3~4年)

浄水フィルターの清掃に洗剤を使った？ (浄水フィルターは、水洗いしてください。)

洗剤がフィルターに付着し、におうことがあります。浄水フィルターを交換してください。

浄水フィルター (水洗いする)

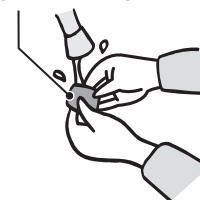

3 その他

## 製氷皿清掃できない(排水しない) (17ページ)

### 次のことをご確認ください

- ・給水タンクの満水位置まで水を入れている？
- ・給水タンクをカチッと音がするところまで押し込んでいる？

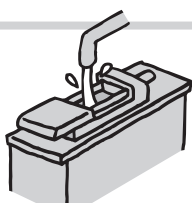

- ・貯氷ケースは空？  
氷、シャベル、食品は取り除いてください。

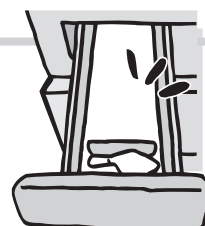

## 冷凍室に氷が落ちている

製氷室ドアを強く開閉すると、冷凍室に氷が落ちることがあります。

# 問い合わせの多い症状

参照ページ

・ 2～29 は取扱説明書

・ **2**～**7** はおたすけガイド

## 冷えない・冷えが悪い

### 日頃からご注意を！

- ・ 食品を詰めすぎない
- ・ ドアの開閉を減らす
- ・ ドアはきちんと閉める。

### 設置直後なら・・・

操作パネルに「デモ」の表示がある？

はい

いいえ

デモ

12/15 金曜日

10:45

店頭展示用の設定になっているため、冷えません。解除してください。(5ページ)

もう少しお待ちください。電源を入れてから庫内が冷えるまで、下記の時間がかかります。

- ・ 通常 **2～3時間**
- ・ 夏場など暑いとき **約10時間以上**

### 設置のしかたは？

放熱スペースはありますか？

冷蔵庫は放熱するため、周囲にすきまが必要です。(6ページ)

風通しの良い場所へ

直射日光や、エアコンなどの暖気(熱源)が届かない所に設置してください。

とくに夏場など周囲温度が高いときは、冷却力が低下することがあります。

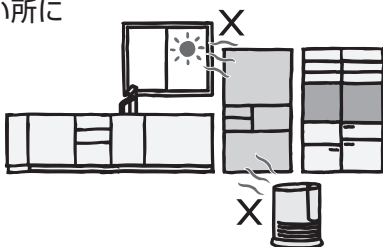

## 冷蔵庫の側面が熱い

側面が熱いのは、異常ではありません

- ・ 冷蔵庫は庫内を冷やすために、側面から熱を外へ逃がしています。
- ・ 側面には熱を逃がすためのパイプが通っており、約50～55℃になることもあります。
- ・ 特に夏場は長く手を触れることができないくらい熱くなりますが、安全および性能上問題ありません。

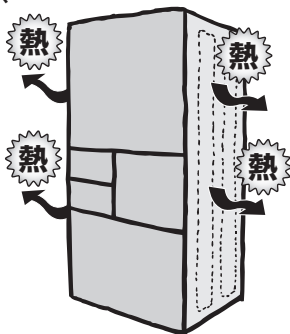

冷蔵庫の周囲は、風通しをよくしてください

### 食品の入れかたは？

#### 冷蔵室

吹出口、吸込口を食品でふさいでいませんか？

熱い食品は冷まして庫内の温度が上がり、冷却力が低下します。

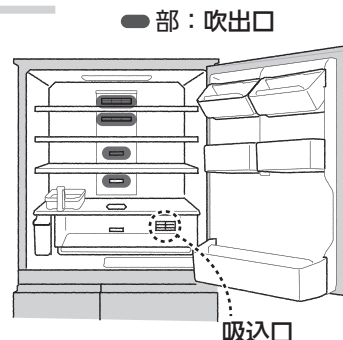

#### 冷凍室

アイスクリームは冷凍室(下)に  
冷凍室(上)は、冷凍室(下)より約1～3℃高めです。  
夏場などの暑いときは、アイスクリームがやわらかくなる場合があります。

### 設定は？

温度設定を「弱」に設定していませんか？

・ 「中」～「強」に変更します。  
「弱」は庫内温度がやや高めです。(20ページ)

・ 冷凍室を「強」にすると、冷蔵室の温度も低めになることがあります。その場合は、冷蔵室を「弱」にしてください。

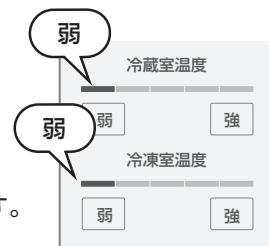

「節電25」を「入」に設定していませんか？

「切」にして様子を見ます。  
「節電25」設定時は、庫内温度がやや高めになります。(12ページ)

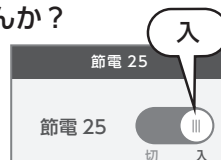

## 電源はいつ入れる？ いつ抜く？

設置直後は？

すぐに入れても大丈夫です。

抜いたときは？

5分間は差し込まないでください。

冷蔵庫を移動するときは？

移動直前に抜いても大丈夫です。

# 問い合わせの多い症状 続き

## 気になる音がする

次の音は、異常ではありません

### 部品のきしみ音

「バキッ」「ボコッ」

庫内温度の変化による膨張・収縮で発生します。床、壁の反響で大きく聞こえることがあります。

### 自動製氷機の動作音

うなるような音(20~30秒)

離氷や給水の音です。給水タンクが空でも、約2時間ごとに音がすることがあります。

### 氷が落ちる音

「ゴロゴロ」

貯氷量が少ないと、音は大きくなります。

### 電動ドアの動作音

「ウィーン」

モーターの動く音です。

### ファンやダンパー※の動作音

「ヒューン」「ウィーン」

ドア開閉などで動作が変化したとき、耳障りに感じる場合があります。

※ 冷気量を調節する機器

### 冷媒の音

「ボコボコ」「ジュッ」

「ピチピチ」「カチカチ」「ブーブー」などの音もします。

### 圧縮機や放熱ファンの音

大きな運転音

運転音は、強く冷やすときに大きくなります。

- ・おいそぎ冷凍、おいそぎ製氷、熱いもの冷凍、タイマー冷凍中
- ・ドア開閉が多いとき ・夏場 ・設置直後
- ・自動霜取り直後(1日1回程度) など

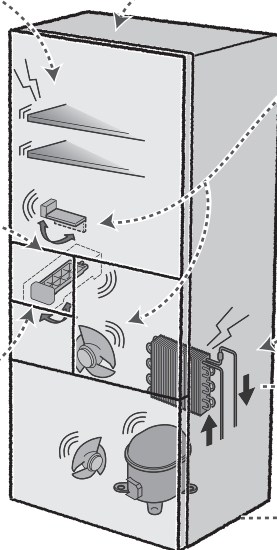

## 設置のしかたは？ (6ページ)

動作音が増幅し、がたつき音が発生します。

次のことをご確認ください。

- ・冷蔵庫が壁に当たり、ひびいていないか？
- ・設置が悪く、がたついているか？
- ・床がしっかりしていない所に設置していないか？
- ・周囲にものが落ちていないか？
- ・ベースカバーがはずれていないか？

## ドア閉め忘れ防止ブザー？ (8ページ)

- ・半開きのドアを閉めてください。(8ページ)
- ・電動クローズ機能で閉めることができなかったときも鳴ります。(11ページ)
- ・すべてのドアを閉めても、音が止まらないときは故障です。修理を依頼してください。

## 露や霜が付く・床がぬれている

次の場所は露や霜が付きやすいですが、異常ではありません

露は乾いた布で、霜は湿った布で拭き取ってください。

### ステンレスパネル (8ページ)

湿気を吸着するため、露が付きやすい部分です。

### チルドケース内

ラップなしで水気の高い食品を入れると、付くことがあります。

### 野菜ケース内

多量の葉野菜を入れると、付くことがあります。

### 冷凍室ドア表面

雨の日など湿度が高いとき、付くことがあります。

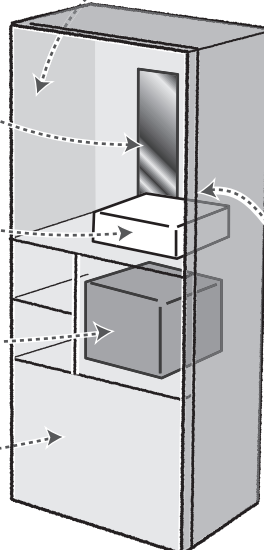

### 庫内の壁？

ラップなしで水気の高い食品を入れていませんか？  
湿度が高くなり、付きやすくなります。

ドアパッキンが傷んでいませんか？  
販売店に部品交換をご相談ください。

雨の日など湿度が高いときは、ドア開閉が多くなると付くことがあります。

### ドアの周辺？

ドアはきちんと閉まっているかご確認ください。

- ・食品がドアにはさまっていないか。
- ・冷凍室の奥に食品が落ちていないか。

ドアパッキンが傷んでいませんか？  
販売店に部品交換をご相談ください。

# SHARP®

冷凍冷蔵庫 家庭用

形名

エス ジェイ ダブル エックス ディー

SJ-WX50D

SJ-WX55D

困ったときの

?

おたすけ  
ガイド!

**Webもご活用ください。**

[https://cs.sharp.co.jp/trouble\\_check/div/todiag.html](https://cs.sharp.co.jp/trouble_check/div/todiag.html)



**故障診断ナビ**

症状別での故障診断や修理時の費用の目安など

- 冷蔵室内ラベル上のQRコードもご活用ください。

お問い合わせの前に、  
一度ご確認ください。

## もくじ

### 問い合わせの多い症状 …… 2~3

- 冷えない・冷えが悪い
- 冷蔵庫の側面が熱い
- 気になる音がする
- 露や霜が付く・床がぬれている
- 電源はいつ入れる?いつ抜く?

### 自動製氷 …… 4~5

- 氷ができない
- 製氷が遅い
- 氷の量が少ない
- 氷の形や色・白い粉が気になる
- 氷がおう
- 製氷皿清掃できない(排水しない)
- 冷凍室に氷が落ちている

### 操作パネル・電動ドア操作部・庫内灯 …… 5

- 操作パネルが点灯しない・点灯までに時間がかかる
- 操作パネル・電動ドア操作部が反応しない
- おいそぎ冷凍・熱いもの冷凍・タイマー冷凍・おいそぎ製氷が設定できない
- 操作パネルに「デモ」の表示がある・画面が次々と変わる
- 庫内灯が点滅している

### ドア …… 6

- ドアを閉めると他室のドアが開く
- どっちもドアの片側の開閉が重い
- どっちもドアの片側が開かない
- 冷凍室ドアを開けるとこすれる音がする
- ドアの閉まりが悪い
- キーキー音がする
- 電動ドアが動かない
- 電動クローズ機能が作動しても閉まらない

### その他 …… 7

- 食品が凍る
- 庫内のおいが気になる
- チルドケースの閉まりが悪い
- 庫内がぬれている
- 床がぬれている
- 部品の形状(スジやくぼみ)が気になる

シャープ株式会社

本社 〒590-8522 大阪府堺市堺区匠町1番地  
健康・環境システム事業本部 〒581-8585 大阪府八尾市北亀井町3丁目1番72号

