

取扱説明書

形名

エス ジェイ エックスダブル エックス

SJ-XW44X



プラズマクラスター 冷蔵庫



お買いあげいただき、まことにありがとうございました。
この取扱説明書をよくお読みのうえ、正しくお使いください。

ご使用前に「安全上のご注意」を必ずお読みください。
お読みになった後は、いつでも見ることが出来る所に必ず保存してください。



プラズマクラスターロゴおよび
プラズマクラスター、Plasmaclusterは、
シャープ株式会社の登録商標です。

もくじ

ページ

はじめに

- 機能の紹介
 - どっちもドアについて
- 安全上のご注意
- ご使用前に
- 各部のなまえ
 - ドア閉め忘れ防止ブザー
- 食品を入れる
 - 庫内温度
 - 保存食品と保存のしかた

2
3
4
6
8
10
12

使いかた

- 節電する(節電モード)
- プラズマクラスター・脱臭
 - 冷凍機能
- すばやく凍らせる(おいそぎ冷凍)
- 熱いものを凍らせる(熱いもの冷凍)
- 冷凍室(下)を低温にする(低温冷凍)
- 温度調節
 - 自動製氷
- 製氷のしくみ
- 氷をつくる(通常製氷)・製氷を止める(製氷停止)
- 製氷モードを切り替える
 - キラット製氷
 - おいそぎ製氷
 - 大きい氷をつくる

14
15
16
17
18
19
20
21
22
23

お手入れ

- お手入れ
 - 給水タンク
 - 製氷皿清掃
 - ドア・本体
 - 付属品のはずしかた・取り付けかた

24
25
26
27

必要なとき

- こんなときは
 - 温度微調節
 - キラット「強」設定
 - 結露防止ヒーター弱
 - 製氷皿を空にする
 - 長期間使わない・停電
- 故障かな?
- 保証とアフターサービス (別売品)
- お客様ご相談窓口のご案内
- 仕様

28
30
34
35

裏表紙

シャープ製品オーナーの会員サイト(無料)より、製品をぜひご登録ください。



人と家電と暮らしをつなぐ、シャープの会員サイト

SHARP i CLUB

今すぐご登録!

<http://iclub.sharp.co.jp/m/>

携帯電話から
でもご利用
いただけます



機能の紹介

ページの数字は、主な説明のあるページを示しています。

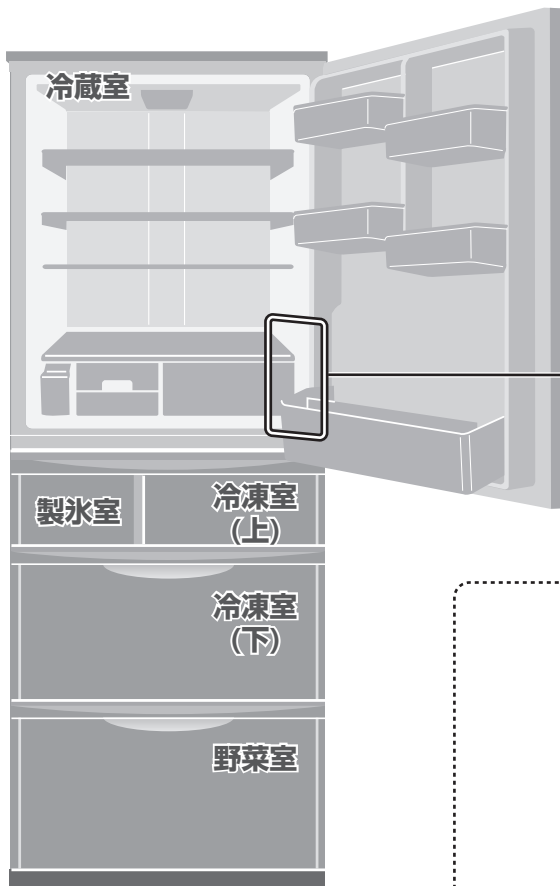

操作パネル

冷蔵室/冷凍室(下)の温度調節をします。(19ページ)

製氷モードを切り替えます。(22,23ページ)

- 通常製氷(全消灯)…氷をつくります。
- キラット製氷…透明度が高い、キラット氷をつくります。
- おいそぎ製氷…氷を早くつくります。
- 停止…製氷を停止します。
- 製氷皿清掃…給水タンクの水を使って、製氷皿や給水パイプを自動洗浄します。

(25ページ)

氷のサイズを切り替えます。(標準⇔大)

- 大(サイズ) …各モードで大きな氷をつくります。

食品冷凍時の各モード設定をします。

- おいそぎ…おいしさを逃さず、すばやく冷凍できます。(16ページ)
- 熱いもの…あたたかい食品(60℃以下)をそのまま冷凍できます。(17ページ)
- 低温冷凍…低温(約-23℃)に保ち、おいしさを守って保存します。(18ページ)

節電運転をします。(14 ページ)

節電モード中は、冷蔵庫の使用状況に合わせて節電度合いを自動で切り替え、お知らせします。

最大で
約15%節電

プラズマクラスターで冷蔵室の除菌・脱臭をします。(15 ページ)

 (クリーン)…除菌と脱臭をくり返します。

強脱臭……………約5時間連続で脱臭運転します。



高濃度
プラズマクラスター 7000 ※1

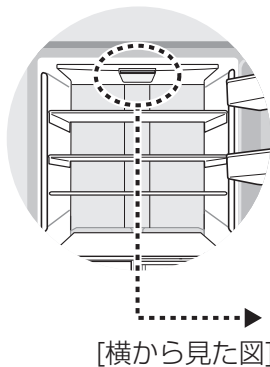

[横から見た図]

除菌運転

プラズマクラスターイオンを放出し、庫内の浮遊カビ菌^{※2}や付着菌^{※3}を除菌。

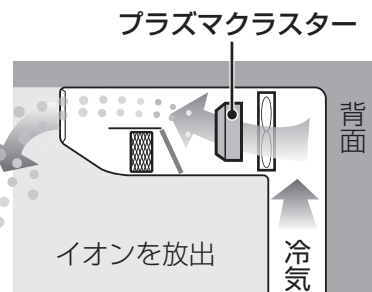
脱臭^{*}運転

庫内の浮遊臭を触媒に吸着させ、プラズマクラスターイオンで分解。

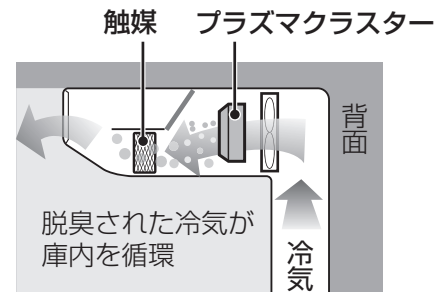

*脱臭効果について

- 測定依頼先:(株)島津総合分析試験センター
- 測定方法:15食材(包装なし)を1時間冷蔵室内に放置し、取り出してから5時間後の庫内の臭気濃度予測値により確認。

※1 当技術マークの数字は、高濃度プラズマクラスターイオン発生デバイス搭載の加湿空気清浄機を壁際に置いて、加湿空気清浄最大風量運転時に適用床面積の部屋の中央付近(床上から高さ1.2m)の地点で測定した空中に吹き出される1cm³当たりのイオン個数の目安です。当商品は、この能力を持ったデバイスを搭載しています。

※2 ●試験依頼先:(財)日本食品分析センター●試験方法:エアースンプラー法(1000Lのボックス内でカビ菌数を測定)●除菌方法:プラズマクラスターイオンの放出●対象場所:冷蔵室内●試験結果:40分で除去率99.4%

※3 ●試験依頼先:(財)日本食品分析センター●試験方法:ポリプロピレン板菌塗布法(100Lのボックス内で生菌数を測定)●除菌方法:プラズマクラスターイオンの放出●対象場所:冷蔵室内●試験結果:7日間で除去率99.98%

実使用空間での実証結果ではありません。使用環境(庫内の食品の量・置き場所など)により、プラズマクラスターイオン効果が異なることがあります。また、食中毒などの予防を保証するものではありません。

どっちもドアについて

左右どちらにも開閉できます。

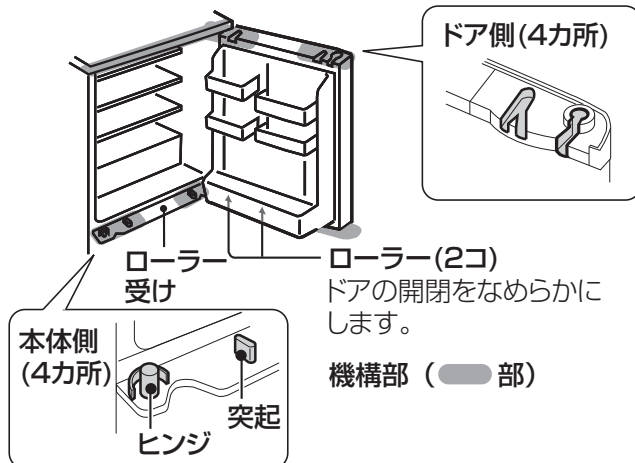

ご注意

- 反対側に手をかけてドアを開かない。指をはさむことがあります。
- ドアは確実に閉める。確実に閉まっていないと反対側から開きません。
- 本体・ドアの機構部に物をつめたり傷を付けたりしない。ドアの開閉に支障がでます。
- ローラー受けに物を置かない。閉まらなくなります。
- 本体・ドアの機構部や、ローラー・ローラー受けには、注油をしない。油が不適切だと、プラスチック部品が割れます。

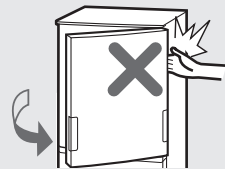

安全上のご注意

人への危害、財産への損害を防ぐため、お守りいただくことを説明しています。

■誤った使いかたで生じる内容を次のように区分して、説明しています。

警告 「死亡または重傷を負うおそれがある」内容。

注意 「軽傷を負う、または財産に損害を受けるおそれがある」内容。

■お守りいただく内容の種類を次の図記号で説明しています。

 してはいけないこと。

 しなければならないこと。

どっちもドア

警告

- 開閉しにくいときは、無理に開閉しない
(ドアが落下し、けがの原因)
 - ドアが開けにくいときは、反対側から開けてみる。
 - ドアの周辺や庫内に物がはさまっていないか確認する。
(特に  部は注意)
物がはさまっている場合は必ず取り除く。
(左へ開けたときも同様)



注意

- 開いているドアの下側に手を触れない
とくに機構部に注意。
(指をはさむなどのけがの原因)



警告

火災や漏電、感電、大けがを防ぐ

設置時は (6~7ページ)

- 水がかかる所に設置しない
(絶縁が悪くなり、感電・火災の原因)
- 周囲にすき間をあける
(冷媒が漏れると滞留し、発火・爆発の原因)
- 水平で丈夫な所へ
(不安定な場所は、ドアの開閉などで冷蔵庫が倒れる原因)
- 地震にそなえて転倒防止処置をする
お買いあげの販売店にご相談ください。
- 湿気の多い所・水気のある所で使うときは、アース・漏電しゃ断器を取り付ける
(漏電時の感電・故障防止)

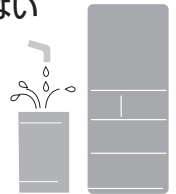

アース線接続



電源や電源プラグ・コードは

- コードを持ってプラグを抜かない
- 冷蔵庫でプラグを壁などに押し付けない
- コードを束ねない・傷付けない
- ぬれた手でプラグを触らない
- 傷んだプラグやコード、ゆるんだコンセントは使わない
(感電・過熱・ショート・発火の原因)
- 定格15A・交流100Vのコンセントを、単独で使う
- コードを下向きにし、プラグを根元まで確実に差し込む
- 定期的にプラグに付いたほこりを、乾いた布でふきとる
(感電・漏電・火災の防止)
- お手入れ時はプラグを抜く
- 長期間使用しないときは、プラグを抜く
(感電・漏電・火災の防止)

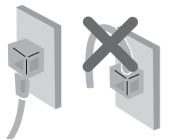

プラグを抜く

必ず
お守りください。

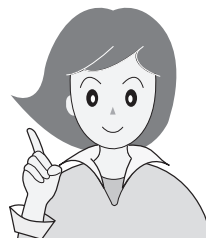

注意

けがを防ぎ、
家財などを守る

ご使用時は



- 冷蔵庫の上に物をのせない
- 冷蔵庫にのらない、ぶら下がらない
- 自動製氷機の機械部(貯氷ケース上方)に手を触れない(けがの原因)
- 本体や庫内に水をかけない(漏電・感電の原因)
- 引火しやすい物を入れない
- 可燃性スプレーを近くで使わない(引火・爆発の原因)
- 脱臭器などの電気製品を入れない
- 冷却回路(側面・背面・上面)を傷付けない(冷媒が漏れると発火・爆発の原因)
冷却回路(側面・背面・上面)を傷付けたときは、**火気を避け窓を開けて換気**し、販売店にご相談ください。



- 学術試料・薬品を入れない(変質のおそれ)
温度管理の難しいものは保存できません。薬品によっては、冷却回路腐食による冷媒漏れの原因となり、発火・爆発のおそれあり。

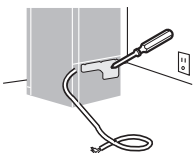

- 改造しない
修理技術者以外は、分解・修理しない(火災・感電・けがの原因)



- 都市ガスなどが漏れたら窓を開け換気する(コンセントに触れると引火・爆発の原因)



プラグを抜く

- こげくさいときは、プラグを抜く(火災の防止) 販売店にご相談ください。

廃棄時は



- 廃棄などで保管するとき、幼児閉じ込めのおそれがある場合は、ドアパッキンはずす
- 廃棄時は販売店や市町村に引き渡す(放置すると冷媒漏れによる発火・爆発の原因)

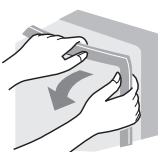

ご使用時は



- 食品を棚類の前にはみ出させない
- ドアポケットの底まで入らない食品は入れない(食品が落下すると、けがの原因)
- ビンを冷凍しない(中身が凍ると割れ、けがの原因)
- 冷凍室内の部品・食品・容器(とくに金属製)にぬれた手や体の一部で触れない(触れると離れなくなり、凍傷・けがの原因)とくにお子様に注意。
- 異臭がしたり、変質した食品は食べない(病気の原因)
- 冷蔵庫の下に手や足を入れない(発熱部で火傷、部品に触れてけがのおそれあり)とくにお子様に注意。



ドアを開閉するときは



- ドアを強く開閉しない(引き出し式ドアのはずれや棚の食品の落下でけがの原因)
- 他の人が冷蔵庫に触れているときは、ドアを開閉しない
- 下の引き出し式ドアで足をはさまない(指をはさむなどのけがの原因)
- 頭をぶつけないとくにお子様に注意。



- 引き出し式ドアの開閉は取っ手を持つ(ドアの上面を持つと指をはさむなどのけがの原因)

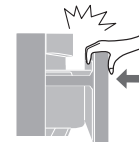

移動・運搬時は 7 ページ



- 傷付きやすい床では、あらかじめ毛布などを敷く
- 移動用取っ手を持って運ぶ(持ちかたが悪いと手がすべりけがの原因)



警告



冷蔵庫の上に物をのせない

【物が落下し、けがの原因】

ご使用前に

設置する

設置場所

- 水平で丈夫な所
- 熱気・湿気の少ない所
- 直射日光の当たらない所
(冷却力低下やプラスチック変色の原因)
- テレビ・ラジオ・電話機・インターホンから離れた所(音声・映像の乱れの原因)
- じゅうたん・たたみ・塩化ビニール製床材などには丈夫な板を敷く。
(熱で変形・変色することがあるため)

× きしむ床
ガスコンロの横

じゅうたん

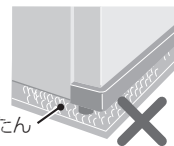

地震にそなえて丈夫な壁や柱に固定する

転倒防止用ベルト
(別売品 34 ページ)

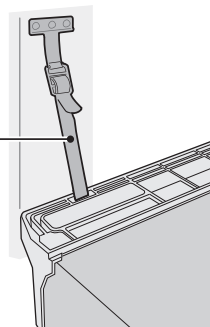

放熱スペース

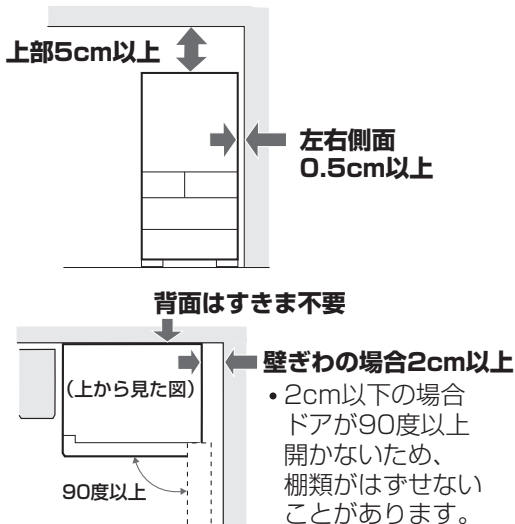

図は必要最小設置寸法です。(消費電力量測定時の寸法とは異なります)

固定する

水平に固定する(振動による騒音防止のため)

- ① ベースカバーをはずす。
- ② 左右の調節脚を床に付くまで回す。
(水平になるように調節する)
- ③ ベースカバーの突起(左右)を本体の穴(左右)に差し込む。

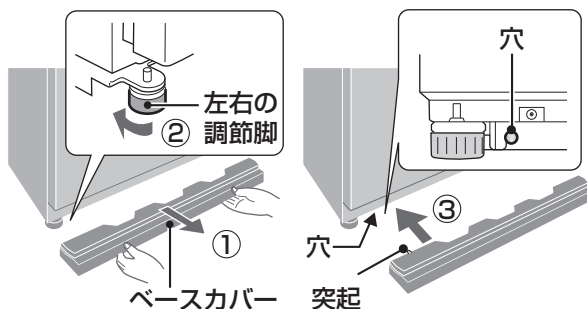

冷蔵庫ドアの開閉が重いとき

- 左側が重いとき
右側の調節脚を出す。
(反対側の調節脚が浮くくらいまで)
- 右側が重いとき
左側を出す。

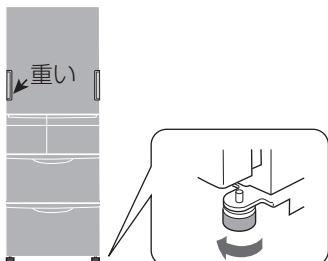

アースについて

湿気の多い所・水気のある所では必ずアース・漏電しゃ断器を取り付ける。(漏電時の感電防止のため)

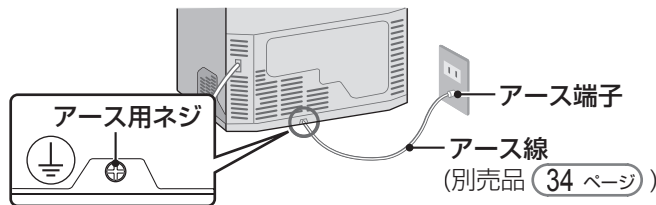

- アース端子がないとき、市販アース線を使うとき、漏電しゃ断器の取り付けは、お買いあげの販売店、または電気工事店にご依頼ください。
- ガス管(爆発の危険がある)や水道管には接続しない。

ご注意

- 放熱による空気の流れて、周囲の壁が汚れ、変色することがあります。
- 放熱部のため、冷蔵庫の上に物をのせたり、側面の通気口を物でふさがない。冷えが悪くなったり、放熱による熱で物が変質することがあります。

庫内が冷えるまでなるべくドアを開けないで。

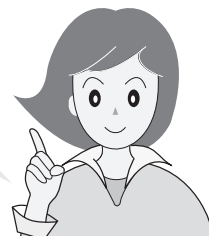

使いはじめの手順

1

庫内を清掃する

かたくしぼったぬれびきんでふく。
最後にからびきをし、水分を取り除く。

2

電源プラグを差し込む

(定格15A・交流100Vのコンセントを単独で使う)

コードを下向きに。

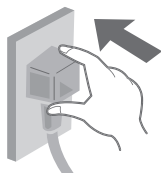

ご注意

- 使いはじめにプラスチックからにおいがする場合があります。念のためににおいがこもらないように、部屋の風通しをよくしてください。においはしだいに消えます。
- はじめは大きい運転音がありますが、異常ではありません。冷えるにしたがい、おさまります。
- ドアを開けたまま電源を入れると電子音が鳴りますが、閉めると止まります。

3

庫内が冷えたら食品を入れる (12 ページ)

庫内が冷える前に食品を入れない。
冷えるまでに時間がかかり食品が傷みます。
(最初の氷ができるまでの時間も長くなります)

庫内が冷えるまで
通常 2~3時間
夏場など暑いとき 約10時間以上

4

氷をつくる (21 ページ)

最初の氷ができるまで
通常 6~8時間
夏場など暑いとき 約24時間以上
(庫内が冷えてから、製氷を始めます)

移動・運搬するとき (引っ越し)

- ① 製氷皿を空にする。(29 ページ)
- ② 電源プラグを抜き、アース線をはずす。
- ③ ベースカバーをはずし、調節脚を上げる。(6 ページ)

- ④ 通路に保護シートや毛布などを敷く。
 - 床の傷付きを防ぎます。
 - 冷蔵庫内部の蒸発皿に水が残っていると、床を汚すことがあります。

- ⑤ 背面上と底面の移動用取手を持って運ぶ。

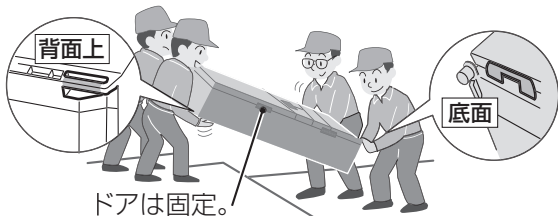

- 電源は設置後すぐに差し込んで大丈夫です。
- 図の部品が落ちていたら廃棄してください。冷蔵庫の生産時にのみ必要な部品です。

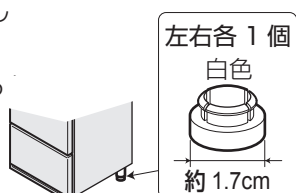

付けたままでも問題ありません。

移動直前で
だいじょうぶ。

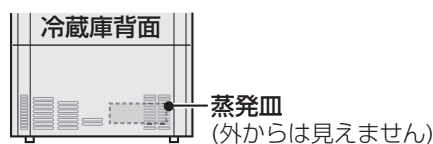
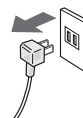

前後に動かすときは移動用車輪を使う。

- 無理な移動や横方向への移動は床を傷付けます。

移動用車輪(4輪)

- 前後方向しか動きません。



ご注意

- 横積みをしてください。機械部(圧縮機など)の故障で冷えなくなることがあります。

各部のなまえ (1)

冷蔵室

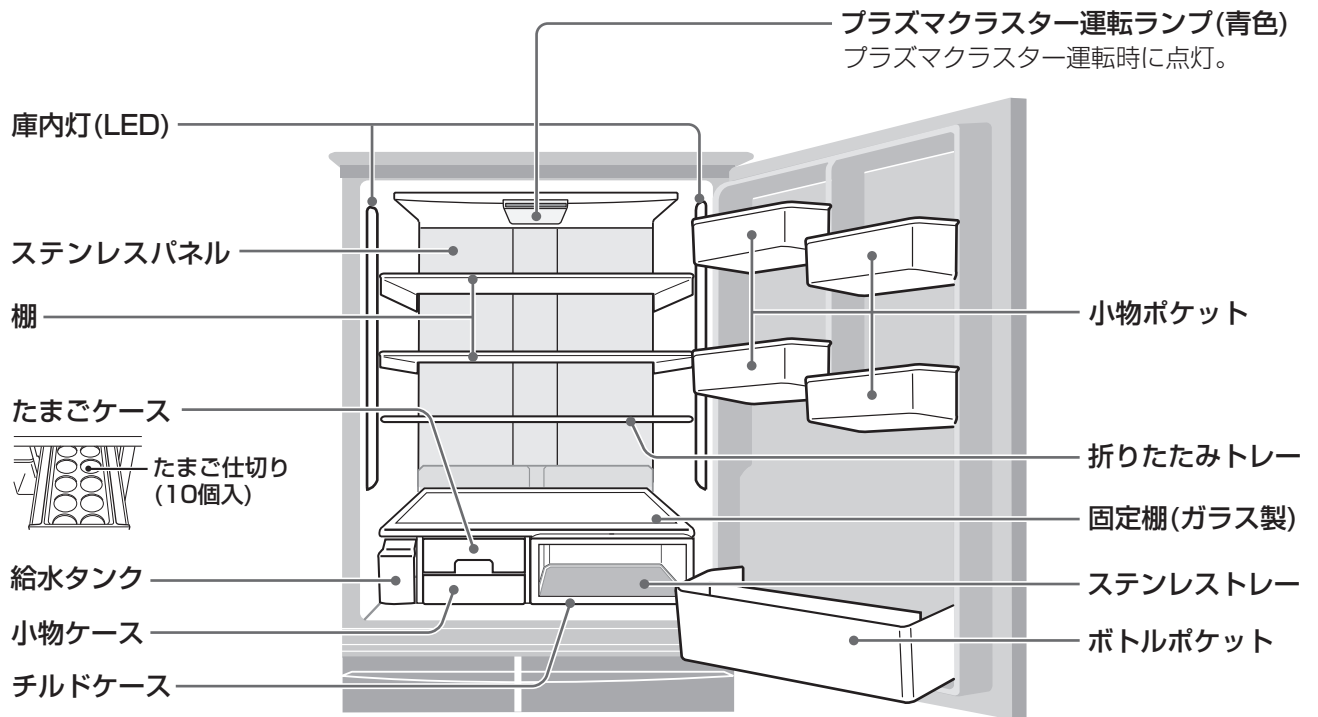

ステンレス・ミスト冷蔵室と ステンレス・うるおいチルド

食品に直接風を当てずに、乾燥から守ります。
食品の鮮度・おいしさが長持ちします。

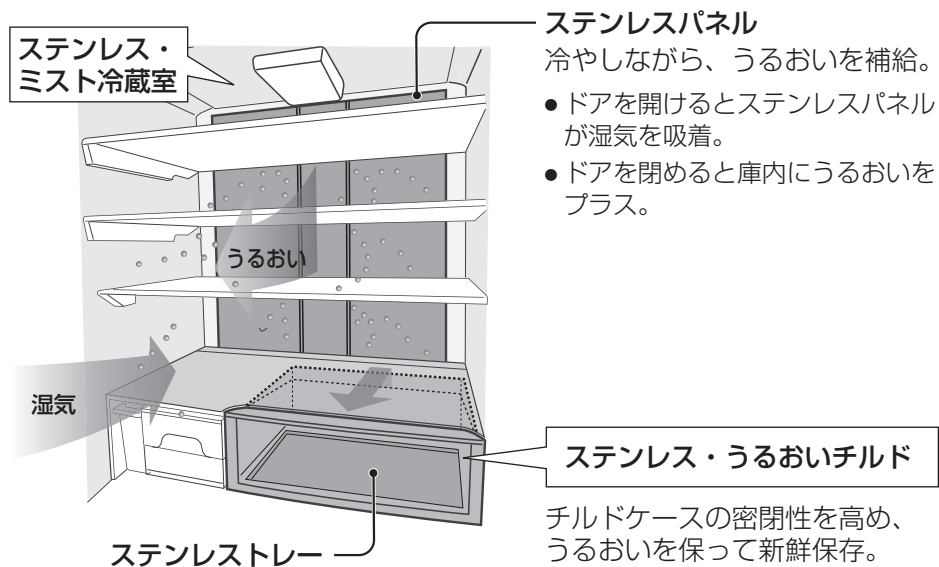

棚・小物ポケットは、
お好みの位置に変え
られます。



小物ポケット

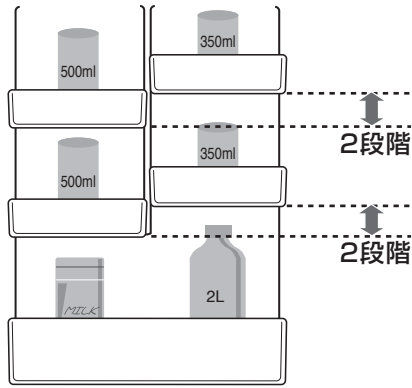

■位置の換えかた

ポケットを持ち
上げてはずし、
別の突起にはめ
込む。

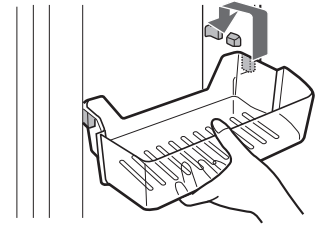

各部のなまえ(冷蔵庫)

棚

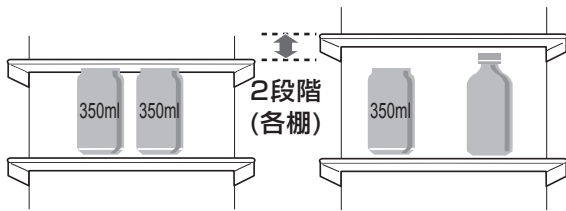

■位置の換えかた

- ① 半分引き出す。
(棚の凹みと壁面の
突起を合わせる)
- ② 上に移動し、押し
込む。

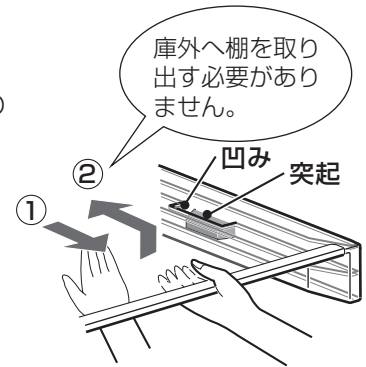

折りたたみトレイ

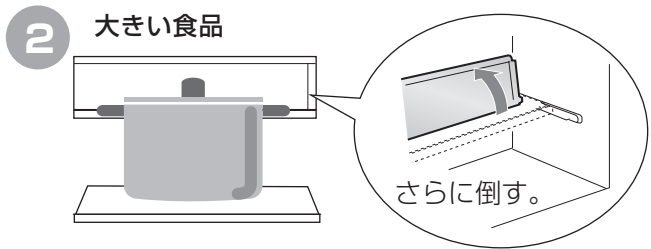
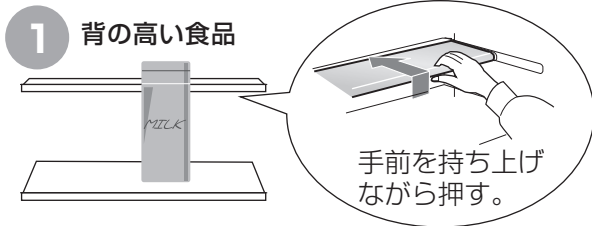

折りたたみトレイの奥だけに食品
を置かない。(棚が回転することがあるため)

各部のなまえ (2)

注意

冷凍室にぬれた手で触れない
(とくにお子様にご注意)

【凍傷・けがの原因】

製氷室・冷凍室・野菜室

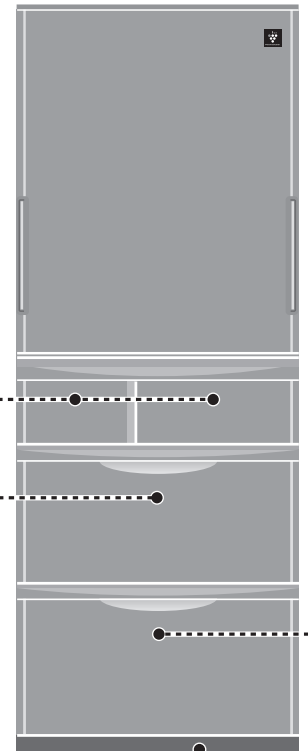
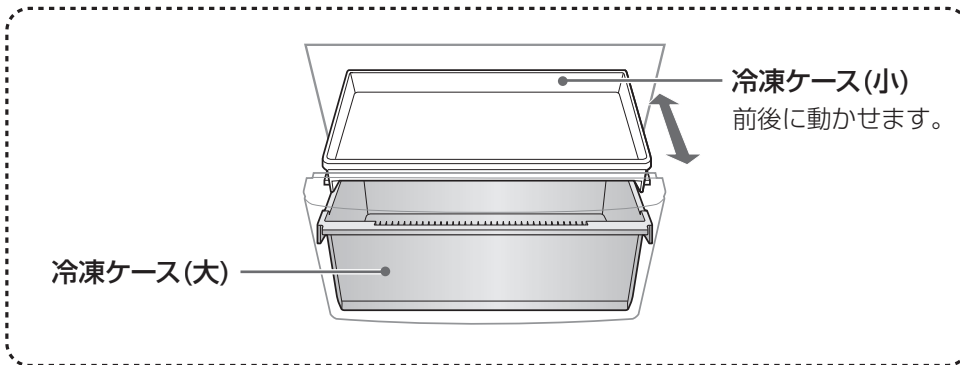
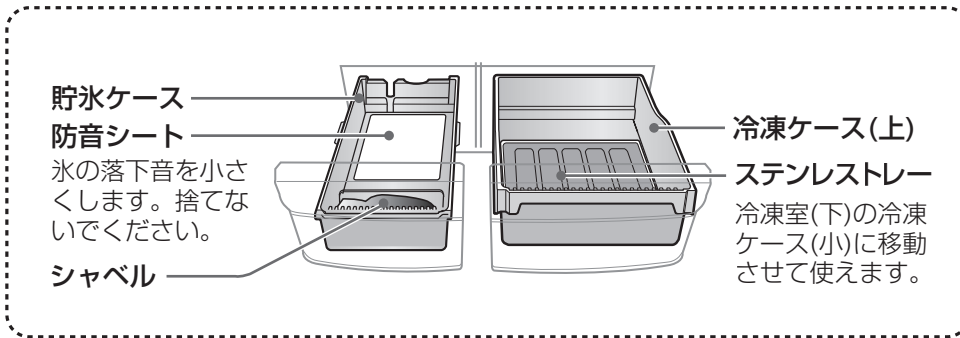

ベースカバー

引き出し式ドアがはずれたときは

● 冷凍室(上)・製氷室

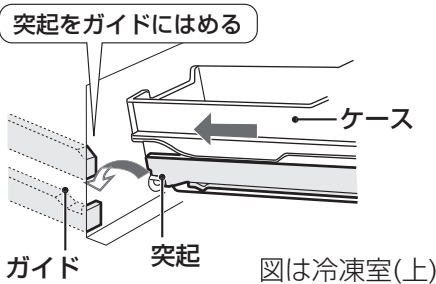

● 冷凍室(下)・野菜室

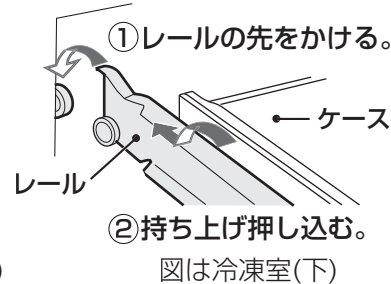

パッキン類がはずれたときは

● ドアパッキン

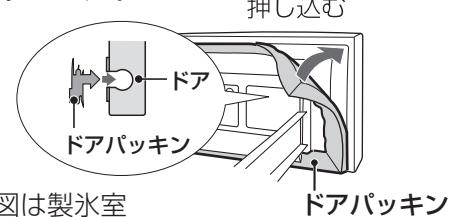

● ホジョパッキン

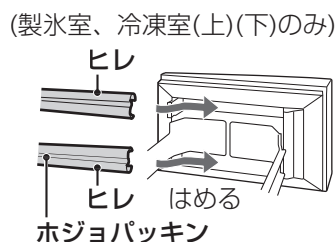

ドア閉め忘れ防止ブザー

(冷蔵室・製氷室・冷凍室(下)のみ)

- ドアを開けていると、1分後と2分後にピピッ(各1回)、3分を過ぎるとピピピッ、ピピピッ、...(繰り返し)となり、お知らせします。
- ブザーに合わせて庫内灯が点滅します。
- ドアを閉めると止まります。

ステンレス・ロック野菜室

- ロックすることにより野菜ケースの密閉性を高め、野菜に直接風が当たらないようにします。野菜の水分を保持し、みずみずしさが長持ちします。
- ステンレスプレートで、ふく射冷却効果を高めて冷えムラを抑え、野菜を包み込むように冷やします。

こんなときはラップをしてください。

- 乾燥しやすい野菜や型くずれしやすい野菜。(白菜、ねぎ、レタス、ほうれん草など)
- 野菜が少ないとき。(ケース内が乾燥しやすくなります)
- より長持ちさせたいとき。(より乾燥が防げます)

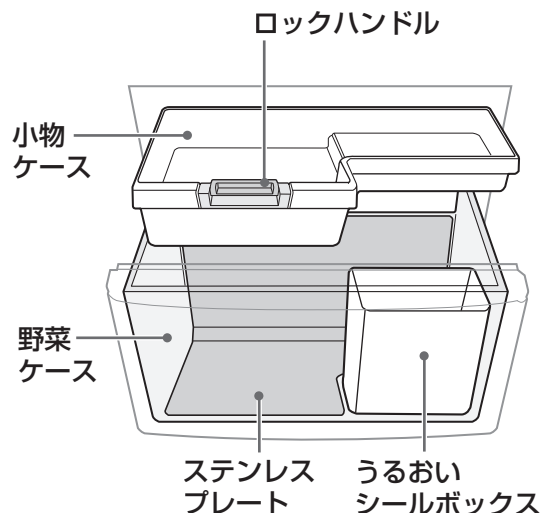

小物ケースをロックするとき

- ①小物ケースを手前まで引く。(手前まで引かないとロックできません)
- ②ロックハンドルを手前に引く。

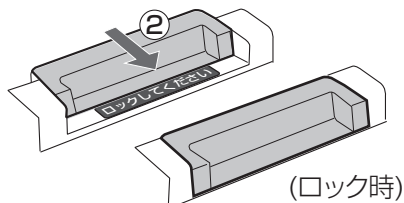

ロックを解除するとき

ロックハンドルを奥に押す。

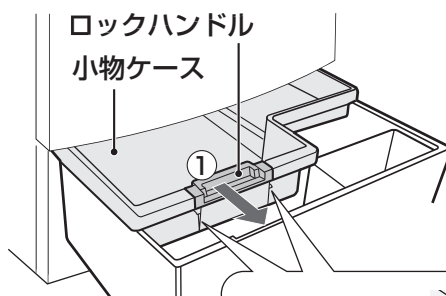
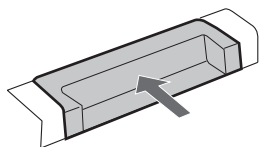

- ロックをしても、小物ケースを矢印方向へ持ち上げると、はずれます。

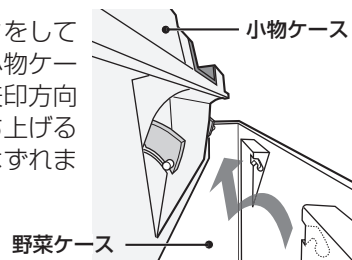

省エネのためのポイント

- ◎直射日光やガスコンロから遠ざけて！
冷蔵庫の周囲温度が高くなると、冷えが悪くなります。
- ◎詰め込みすぎない！
冷気の流れが悪くなるので、庫内を十分に冷やすまで時間がかかります。

- ◎できるだけすき間をあけて設置する！
すき間が少ないと放熱の効率が悪くなります。
- ◎よく冷ましてから！(熱いもの冷凍時を除く)
熱いままでは庫内の温度が上がります。(周りの食品温度も上げてしまいます)
- ◎ドアの開閉はできるだけすばやく！
開けている間は、庫内の温度が上がりがつづけます。

食品を入れる

部屋のなまえ

庫内温度



冷蔵室

— ドアポケット — 約 3℃ ～ 約 7℃

— 棚 — 約 2℃ ～ 約 5℃

チルドケース
約 0℃ ～ 約 2℃

小物ケース
約 0℃ ～ 約 2℃

冷凍室(上)

約 -19℃
～ 約 -17℃

冷凍室(下)

約 -20℃
～ 約 -18℃

ステンレス・ロック

野菜室

約 3℃ ～ 約 8℃

製氷室

約 -20℃
～ 約 -18℃

冷凍室(下)

野菜室

ご注意

- チルドケースや冷凍室のステンレストレイおよび野菜ケースのステンレスプレートに塩分を含む食品を置かない。(さびるため)

野菜のかしこい保存のしかた



水気をとる

ケースに水がたまると、野菜が傷みやすくなります。



大根や人参の葉は切り落とす

水分や栄養分が葉に吸収されてしまいます。

冷蔵庫内はときどき
点検し、鮮度が落ち
ないうちに使いまし
よう。



保存食品と保存のしかた

ご注意

- 上段は長期ストック場所として、未開封のびん・缶類などを。
- 卵は、たまごケースへ。

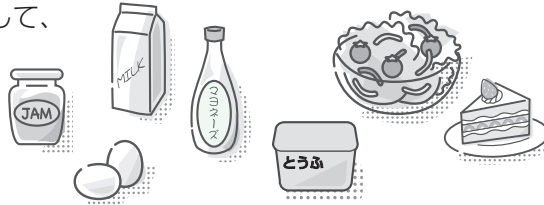

- 乳製品：ヨーグルトやチーズなど
- 発酵食品：納豆やみそなど
- 練製品：かまぼこやちくわなど
- 加工品：ハムやソーセージなど
- 生鮮食品：肉類や魚介類など

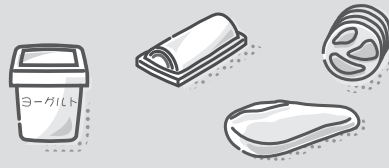

- 小瓶やバターなど小物の整理・収納に。

- よく使う冷凍食品
- お茶や乾物

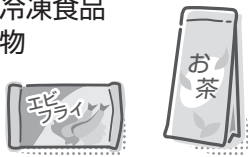

■ 冷凍に向かない食品 ■

- マヨネーズ
- かまぼこ
- 寒天菓子
- たまご (錦糸卵や泡立てた卵白なら○)
- 牛乳 (ホワイトソースなら○)

- 長期保存する冷凍食品
- ホームフリージングした食品
- アイスクリーム



野菜ケース

ロックすることで密閉性が高まり、野菜の乾燥を抑えて、みずみずしさが長持ちします。



ブロッコリー・かいわれなど中小型を。

使い残しなど小型を。

キャベツ・レタスなど中型を。

小物ケース

乾燥しやすい葉野菜は野菜ケースへ。

白菜など大型を。

ステンレスプレート

うるおいシールボックス
分け収納に。

■ 冷やさなくてよい野菜 ■

(風通しのよい日陰に保存)

- いも ● ごぼう
- 玉ねぎ ● かぼちゃ など



2Lのペットボトルやお米(5kg袋)も収納できます。

吹出口付近に水気の多い食品を入れない。温度が低くなり、食品が凍ることがあります。

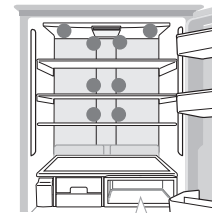

●部：吹出口

(チルドケースの奥)

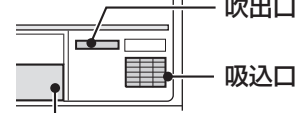

小物ケースも水気の多い食品は凍ることがあります。

- ケースに直接水を入れて氷を作らない。(ケースが割れるため)
- 炭酸飲料を入れない。中身が吹き出し、庫内を汚すことがあります。
- アイスクリームは冷凍室(下)で保存する。冷凍室(上)では夏場などの暑いときは、やわらかくなることがあります。

- ステンレスプレートやうるおいシールボックスをはずして使用しない。(ケース内が乾燥しやすくなります)
- ケース内に食品などを落とさない。(ケースのひびや割れ、ステンレスプレートの変形の原因)(冷凍室も同じ)

食品は、ケースにおさまるように入れてください。

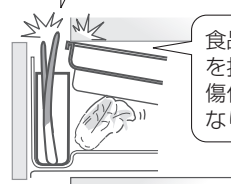

食品が小物ケースを持ち上げ、庫内傷付きの原因になります。

食品を入れる

温度は、周囲温度30℃、温度調節「中」で、食品を入れずにドアを閉じ、安定したときの目安の温度です。(ご使用時は、ドアの開閉などにより温度は変動します)

節電する

節電モード

ランプの点灯のしかたで、節電度合いをお知らせします。

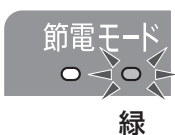

▶ 運転状況に合わせてランプ表示が自動で変わります。

ランプ表示	運転状況	節電効果
 オレンジ	急速に冷却している状態 ・ ドア開閉が多いとき ・ おいそぎ製氷、おいそぎ冷凍、 熱いもの冷凍運転のとき 夏場など外気温が高いとき ランプ表示はオレンジが続く ことがあります。	低
 緑	夜間やドア開閉が少ないときなど、 節電度合いを高めた状態	高

設定

- 中止するときは、もう一度ボタンを押す。(ランプ消灯)

節電モード中は

庫内の温度を少し高めに設定します

	冷凍室(下)	冷蔵室
節電モード「切」	約-20℃	約2~4℃
節電モード「入」	約-18℃	約3~5℃

上記は、周囲温度35℃・温度調節「中」・食品を入れずに
 ドアを閉じ、庫内温度が安定したときの目安です。

- 節電効果は、使用環境(温度調節・周囲温度・ドア開閉頻度・食品の量など)により変わります。

冷えがもの足りない、
 氷ができるのが遅い
 などを感じたら、
 中止してください。

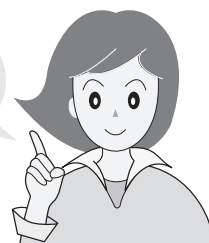

冷蔵室ドアを開けた状態が続くと、プラズマクラスター(クリーン)運転が動作します
 (プラズマクラスター運転を設定していない場合)

冷蔵室ドアを1分以上開けると、閉めた後にプラズマクラスター(クリーン)運転を自動的に約3分間
 おこない、庫内をクリーンにします。

- 操作パネルのプラズマクラスターランプ、庫内のプラズマクラスター運転ランプは点灯しません。

プラズマクラスター・脱臭

 (クリーン) (除菌と脱臭をくり返します)

常時運転をおすすめします。

設定

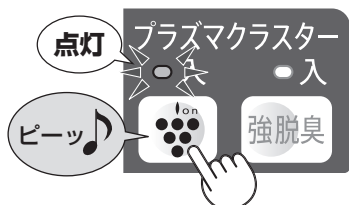

お知らせ

- 冷蔵室のクリーンな冷気は製氷室・冷凍室(上)(下)にも循環します。
- プラズマクラスターユニットは、交換の必要がありません。

- 中止するときは、もう一度ボタンを押す。(ランプ消灯)

強脱臭 (約5時間、脱臭運転をします)

ふだん運転の必要はありません。冷蔵室のにおいが気になるときに。

設定

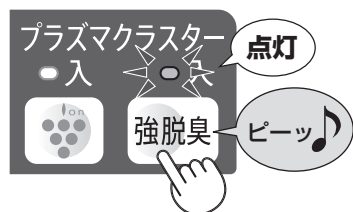

約5時間後

終了



お知らせ

- 市販の脱臭剤と併用できます。
- **においの強い食品にはラップを**プラズマクラスター脱臭で、すべてのにおいを取り除くことはできません。次のような食品には、ラップ・容器で密封することをおすすめします。

においが移りやすい	においを移しやすい
<ul style="list-style-type: none"> ・牛乳 ・豆腐 など 	<ul style="list-style-type: none"> ・らっきょう ・たくあん ・ぎょうざ など

- 中止するときは、もう一度ボタンを押す。(ランプ消灯)

 (クリーン)・強脱臭運転中は

庫内の運転ランプが点灯します。

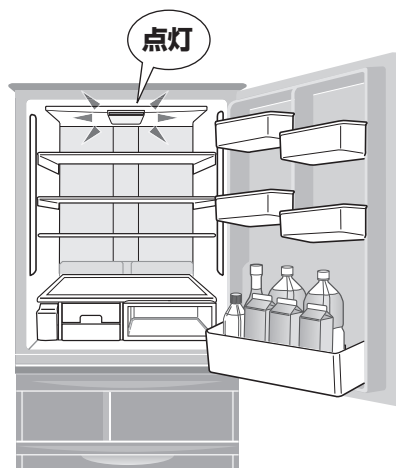

すばやく凍らせる

おいそぎ冷凍 (食品のおいしさを逃がさないようにすばやく冷凍します)

冷凍室(上)でおこないます。

1

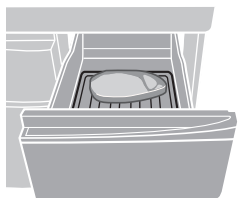

食品をステンレストレーの上に置く

2

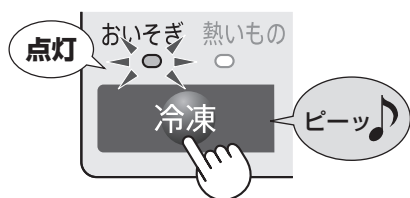

「おいそぎ」を選ぶ

約1~4時間後

終了



通常の冷凍に戻ります

- 中止するときは、ランプが消えるまでボタンを押す。

お知らせ

- 所要時間は周囲温度によって変わります。
- 自動霜取り中に、設定した場合は、終了するまで4時間以上かかることがあります。(自動霜取り後に、おいそぎ冷凍を始めるため)

上手なホームフリージング術

18 ページ

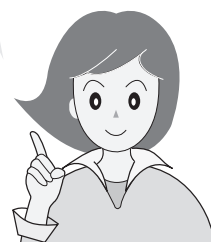

- 熱い食品は冷ましてから。(熱い食品を冷凍するとき (17 ページ))

- おいそぎ製氷中は受け付けません。(ランプは点滅後消灯)
- 熱いもの冷凍と同時に設定できません。

ピピッ

熱いものを凍らせる

熱いもの冷凍 (あたたかい食品を冷凍できます)

冷凍室(上)でおこないます。

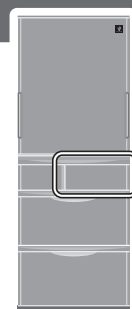

1

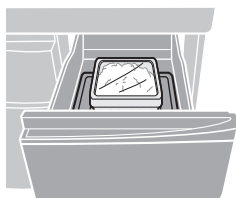

食品をステンレストレーの上に置く
室内に他の食品がある場合は、他の食品と5cm以上あけてください。

2

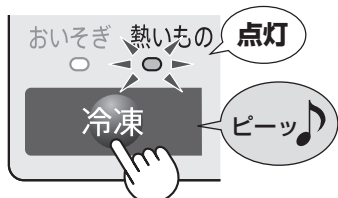

「熱いもの」を選ぶ

- おいそぎ製氷中は受け付けません。(ランプは点滅後消灯)
- おいそぎ冷凍と同時に設定できません。

ピピッ

約3時間後

終了



通常の冷凍に戻ります

- 中止するときは、もう一度ボタンを押す。(ランプ消灯)

ご注意

- 手で持てない温度(60℃以上)の食品は入れないでください。(他の食品を傷めたり、やけどや容器変形の原因)
- カレーなど水分の多い食品は密閉容器やポリ袋に入れるか、容器にふたをしてください。(霜や露が付く原因)

冷凍室(下)を低温にする

低温冷凍 (おいしさを守り冷凍保存します)

冷凍室(下)でおこないます。

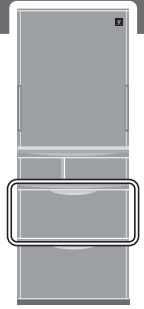
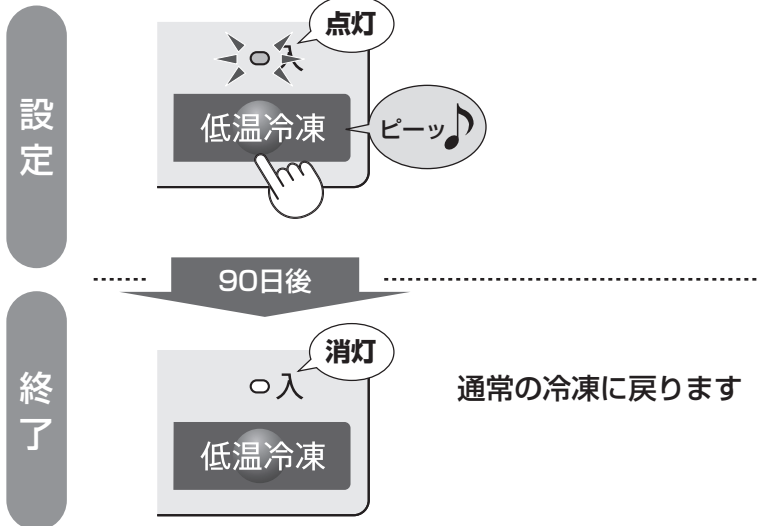

- 中止するときは、もう一度ボタンを押す。(ランプ消灯)

お知らせ

- 運転中は、消費電力量が約10%多くなります。
- 到達温度は約-23℃です。(周囲温度30℃、食品なし、ドア開閉なしのとき) ドア開閉頻度や設置状態などのご使用状況によって変動します。

上手なホームフリージング術 (おいそぎ冷凍 (16ページ)、低温冷凍 (上記参照))

"おいそぎ冷凍"で凍らせる

- 新鮮な材料を。
 - 大きさ・厚みをそろえて。(下記)
 - ラップやポリ袋で密封。
- 食品中のほとんどの水分が-1℃~-5℃の間に凍ります。-5℃までをよりすばやく冷やすことが上手な冷凍のコツです。

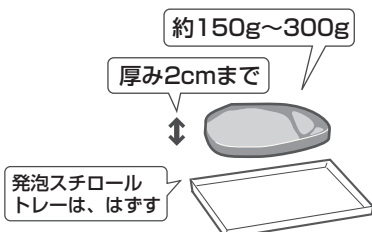

"低温冷凍"で保存

- 日付けを入れて。
- 2カ月を目安に。冷凍保存でも食品の品質は低下します。



ゆっくり解凍

- チルドケースでゆっくり解凍を。電子レンジでは、慎重に。とくに生ものは、完全に溶かすとうまみや栄養分が逃げてしまいます。

再冷凍は要注意!

完全に溶けてしまった食品は再び冷凍しないで。味が落ち、衛生面でもよくありません。

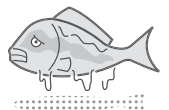

温度調節

ふだんは「中」でお使いください。



冷蔵室、冷凍室(下)を調節します

購入時は「中」に設定されています。

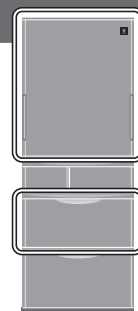

例 冷蔵室の場合(冷凍室の場合は冷凍室ボタンで設定、ランプは共通)

1



●現在の設定位置が点灯します。

2

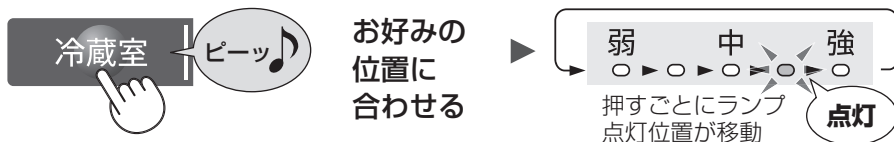

5秒後

設定完了



お知らせ

- チルドケース・野菜室の温度は冷蔵室の温度調節に合わせて、製氷室・冷凍室(上)の温度は冷凍室(下)の温度調節に合わせて変動します。

温度の目安

	弱	中	強
冷蔵室	「中」より 約3~4℃高め	約2~5℃	「中」より 約2~3℃低め
冷凍室(下)	「中」より 約3℃高め	約-20℃ ~-18℃	「中」より 約3℃低め

周囲温度30℃で、食品を入れずにドアを閉じ、温度が安定したときの庫内のほぼ中央下寄りの温度。

庫内温度を計るとき

- 冷蔵庫用温度計をご利用ください。(別売品 **34ページ**)
食品温度に近い温度を示します。

測定範囲：約-30℃~約30℃

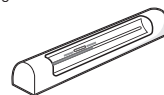

製氷のしくみ



警告



自動製氷機(貯氷ケース上方)に手を触れない

【けがの原因】

知っておいてください

給水タンクの水を送り、氷をつくります。

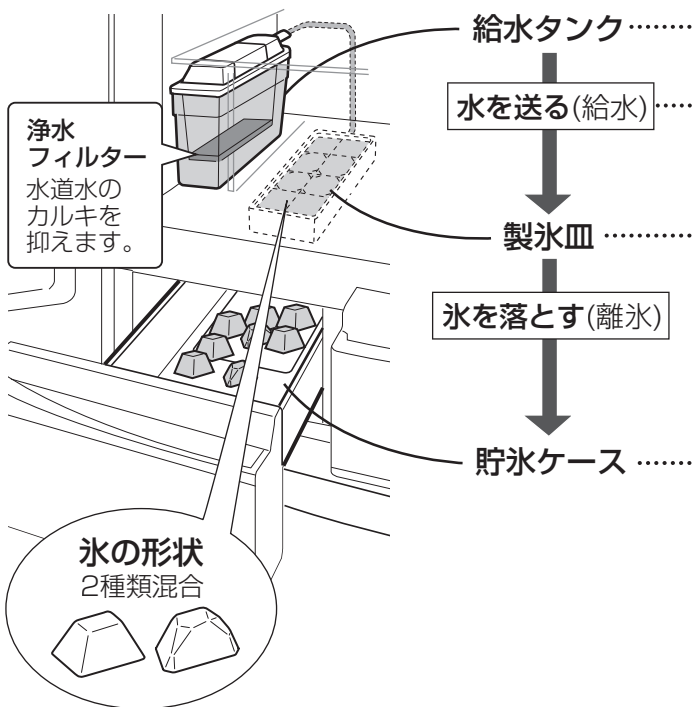

容量	約1.0L	
----	-------	--

氷サイズ	標準	大
1回の給水量	約100mL	約230mL

1回にできる氷の個数	約8個
------------	-----

- 製氷皿ははずせません。
- 1回にできる氷の個数は変わることがあります。

		氷サイズ	標準	大
満水量	自然に貯氷した状態		約40~64個	約24~32個
	氷をならした状態		約88~104個	約40~48個

- 氷の落ちかたや給水量のばらつき、標準氷と大きい氷の混在により、上記個数は変動します。

使用する水

- 水道水(60℃以下)をおすすめします。
- 一度沸騰させた水・ミネラルウォーター・井戸水・浄水器の水などを使う場合は、こまめにお手入れしてください。(24ページ)
(塩素消毒されていないので、雑菌・カビが繁殖しやすいため)
- 次のものは使わないでください。
(製氷不良や故障の原因)



満水検知について

- 検知レバーが氷の量を調べます。満水時は離氷しません。

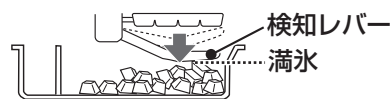

- 貯氷ケースにシャベルや食品を入れない。誤った満水検知や検知レバー破損などの原因になり、ケースが引き出せなくなります。

シャベルは所定の位置に。



氷の白い部分・浮遊物

- 水に含まれるミネラル成分が、凍るときに固まり、白くなることがあります。ミネラル成分は、凍ると一部水に溶けない状態に変化するため、氷を溶かすと白い浮遊物だけ残りますが、異常ではありません。
- ミネラル成分が多いと発生しやすくなります。(硬度100mg/L以上の水など)水道水でも地域によってミネラル成分の量は異なります。
- キラット製氷を選んでも同じです。

氷の突起

- 製氷皿には水路を設けています。このため、できた氷には水路の部分が突起として残ります。
- 突起は鋭くとがっていることがあります。氷はシャベルで取り出してください。口に入れるときは気をつけてください。

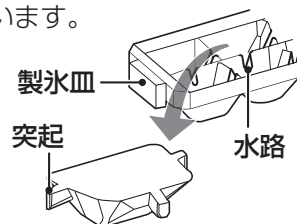

氷をつくる・製氷を止める

通常製氷 (購入時の設定)

使いはじめは給水タンクの水洗い (24 ページ) と、製氷皿清掃 (25 ページ) をしてください。

1 全消灯を確認する



いずれかのランプが点灯しているときは、製氷切替ボタンを押して消灯させてください。

2 水を入れ水平に運ぶ

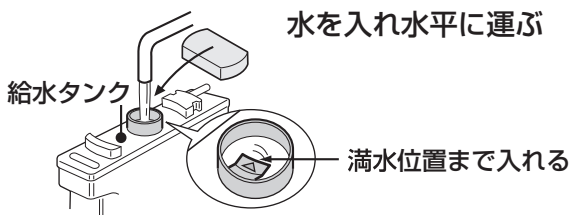

3 奥まで確実に押し込む



自動的に製氷をくり返す

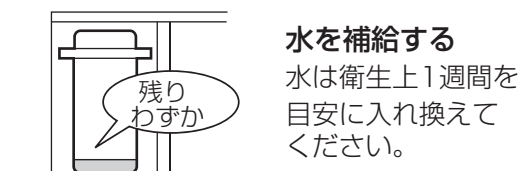

ご注意

- 強く製氷室ドアを開閉しない。冷凍室(下)に氷が落ちることがあります。
- 給水タンクを空のまま放置すると、うなるような動作音がすることがありますが、異常ではありません。

製氷停止

夜間や冬期に。冷凍室として使うときに。

1 「停止」を選ぶ

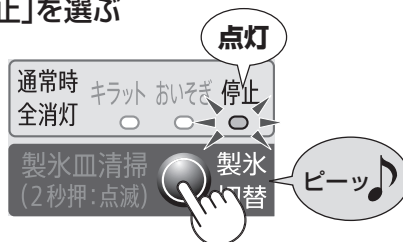

2 給水タンクを空にする

日陰で乾かし、セットしてください。(とくに浄水フィルターはよく乾かす)

- 十分に乾かさないと、雑菌が繁殖しやすくなります。

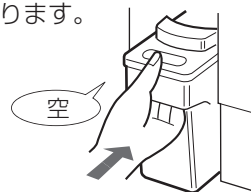

製氷停止後、冷凍室として使うとき

- 製氷停止から約5時間経過するまで食品を入れないでください。検知レバー破損のおそれがあります。(20 ページ) (製氷停止しても、1度離氷動作をするため、製氷皿と検知レバーが動きます)

製氷を再開するとき

好みのモードを選ぶ (23 ページ)
(図は「キラット」の場合)



給水タンクを水洗いし (24 ページ)
水を入れてセットする

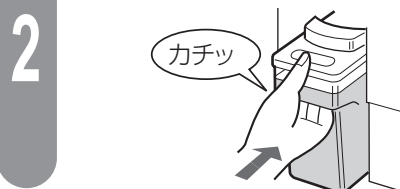

製氷モードを切り替える

氷の使いかたに合わせて

「通常」「キラット(透明度の高い氷)」「おいそぎ」の3種類のモードが選べます。
氷のサイズは「標準」「大」の2種類から選べます。

こんなとき
おすすめ!

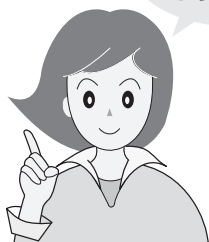

- お料理の下ごしらえであら熱を取るときに。 ▶ **通常/大**
- 広口の水筒に入れるときに。
- 冷やし素麺や冷製パスタ、料理の飾りつけに。 ▶ **キラット**
- ロックのお酒、ドリンクなどに。 ▶ **キラット/大**
- 夏場や来客時に。 ▶ **おいそぎ
おいそぎ/大**

選択したモード	氷サイズボタン	氷		1回(約8個)の製氷時間
		透明度	サイズ	
通常製氷 (全消灯)	切	普通	標準	約2時間
	入		大	約3時間30分
キラット製氷	切	透明度が高い	標準	約6時間
	入		大	約8時間
おいそぎ製氷	切	普通	標準	約1時間20分
	入		大	約2時間

キラット製氷は透明度の高い氷を、時間をかけてつくります。

● 上記の製氷時間は、周囲温度30℃・温度調節「中」・節電モード「切」・ドア開閉なしのときの目安です。

お知らせ

- 同時に複数の選択はできません。
- 「大」選択時は、自動製氷機の動作音が長くなり、氷の落下音が大きくなります。
- 給水タンクの水量が減ると、「大」選択時でも大きい氷ができないことがあります。

モードやサイズを切り替えた直後の氷について

- 切替後1回目にできる氷は、透明度やサイズは変わりません。(切替時に製氷途中の氷が製氷皿に残っているためです)切替後2回目にできる氷から切り替わります。

キラット氷の透明度が落ちるとき

- 設置直後。
- 他室に食品を多量に入れた。
- 同時に節電モード・おいそぎ冷凍・熱いもの冷凍・低温冷凍などを運転した。
- 温度調節を「中」以外に変えた。 など

製氷時間が上記より長くなるとき

- 夏場など室温が高い。
- 冬場など冷却運転が少ない。
- 食品を多量に入れた。
- 自動霜取り中。
- ドア開閉が多い。
- 製氷を再開した直後。
- 節電モード中。

- 設置直後。(庫内が冷えるまでに時間がかかるためです)通常モードで6~8時間、夏場など暑いときは24時間以上かかります。

キラット製氷

設定

「キラット」を選ぶ

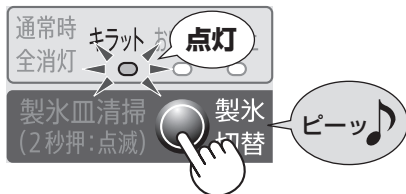

大きい氷をつくる

設定



- 中止するときは、もう一度ボタンを押す。
(ランプ消灯)

お知らせ

- 通常、キラット、おいそぎのいずれのモード時でも使えます。
- 製氷停止時も点灯しています。
(氷はできません)
- 切り替えた直後は大きい氷になりません。

おいそぎ製氷

設定

「おいそぎ」を選ぶ



3回製氷後

- おいそぎ冷凍、熱いもの冷凍中は受け付けません。「停止」に設定されます。

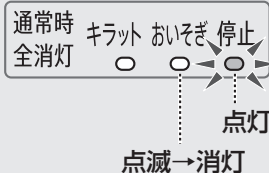

終了



通常製氷に戻ります

貯氷ケースが満氷のときは、約1時間後に通常製氷に切り替わります。

製氷モードを切り替える

お手入れ (1)

水あかの発生や雑菌の繁殖を抑えるため、こまめにお手入れを。(週に1度)



給水タンク

分解して(下記)、水洗いする。

汚れがひどいときは、中性洗剤(食器用洗剤)を使用してください。

洗剤はよく洗い流してください。

ご注意

浄水フィルターは水洗いする。(洗剤類を使わない)

- 折り曲げない・もみ洗いしない。
- 通常3~4年で交換してください。(別売品 **34ページ**)



フィルターに付着し、浄水効果減少の原因。

■構成部品

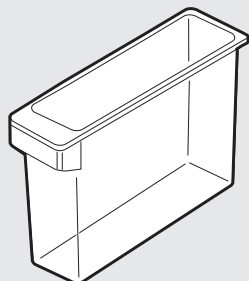
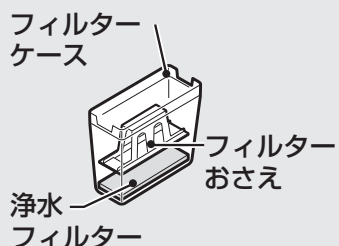
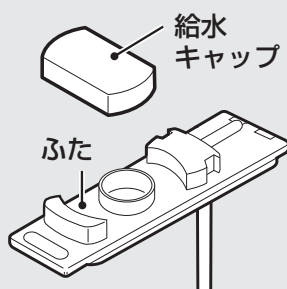

■分解手順 (組み立てかたは、分解の逆の手順です)

1 給水キャップをはずす。

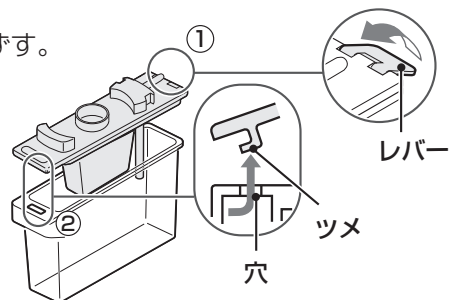

2 レバーをはずして、ふたをはずす。

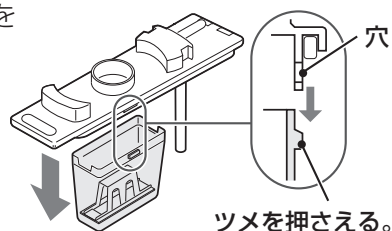

3 フィルターケースをはずす。

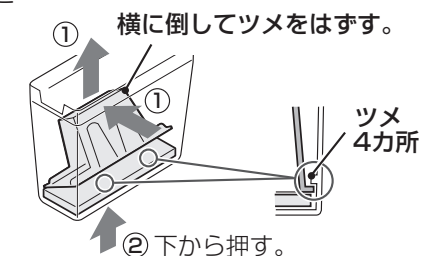

4 フィルターおさえと浄水フィルターをはずす。

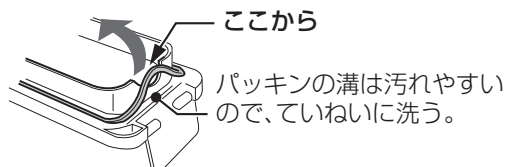

5 ふたのパッキンをはずす。

使いはじめや冷蔵庫をしばらく使用していなかったときに。



製氷皿清掃 (製氷皿やパイプの水洗いをします)

準備するもの：タオル1枚

1

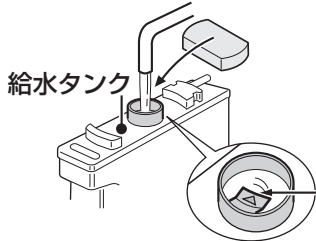

水を入れセットする

満水位置まで入れる

2

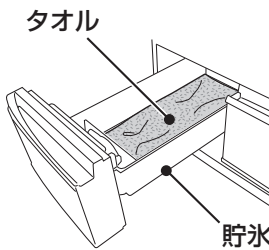

貯氷ケースを空にし、
タオルなどを敷く

タオルで吸い取らないと、ケースを取り出すときに水がこぼれます。

貯氷ケース

- 清掃後、貯氷ケースに排水されます。
- 1回の清掃での排水量は、設定されている氷のサイズにより異なります。
標準：100mL
大：230mL
(使いはじめは標準サイズ)
- タオルは2枚以上入れない。(動作不良の原因)

3

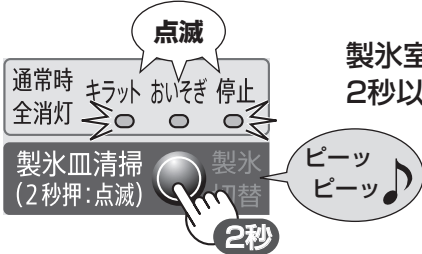

製氷室ドアを閉め、
2秒以上押す

- 動作中は、製氷室ドアを開けない。

約40秒(ピーッと鳴るまで)

給水タンクから製氷皿に給水

4

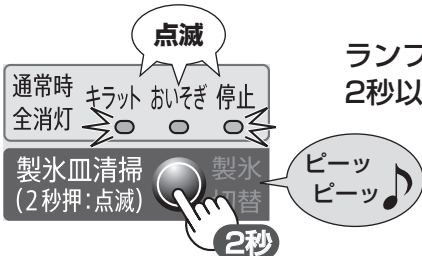

ランプが消えたらもう一度、
2秒以上押す

約40秒(ピーッと鳴るまで)

製氷皿から貯氷ケースに排水

5

ランプが消えたら、ゆっくり製氷室を開ける
貯氷ケースをはずし、タオルを取り出す

貯氷ケースは、柔らかいスポンジで水洗いし、水気をふきとって取り付ける。

- 清掃終了後は通常製氷に戻ります。
- 氷サイズの設定は変わりません。

警告

本体や庫内に水をかけない

【漏電・感電の原因】

お手入れ (2)

ドア・本体



ぬるま湯、または
うすめた中性洗剤
(食器用洗剤)を使い
柔らかい布でふく



- 中性洗剤を使ったら必ず水
ぶきをし、洗剤をふきとる。
さらにからぶきする。
(中性洗剤を原液で使ったり、
ふきとりが不十分だと、プラ
スチック部分が割れることが
あります)



次のものは使わないでください。
(表面や、プラスチック部分の変形、
傷付き、割れの原因)

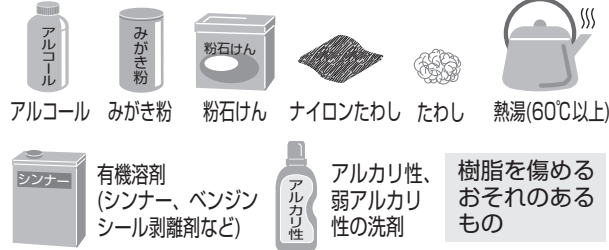

汚れに気づい
たら、すぐに
ふきとって。

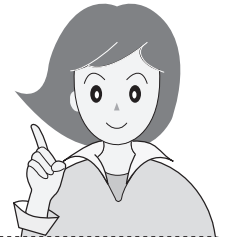

操作パネル

からぶきする。

ドアパッキン

汚れやすいので
こまめにお手入れを。
冷蔵室、野菜室は
念入りに。

付属品

はずして洗い、
乾燥させて取り付ける。
(はずしかた (27 ページ))

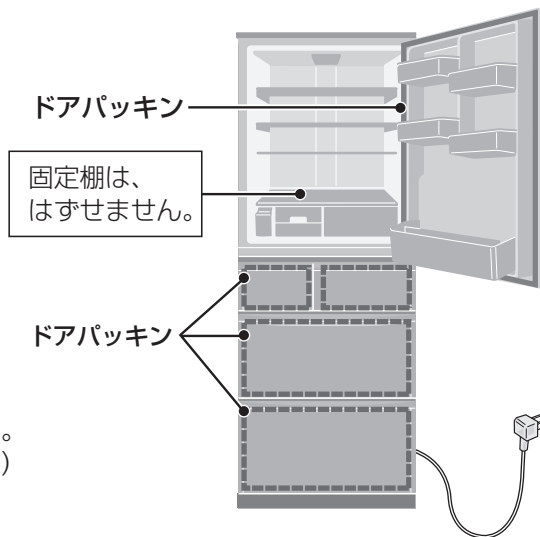

ローラー・ローラー受け

ローラーが乗る部分はていねいに。
汚れがひどくなるとキーキー音が
することがあります。

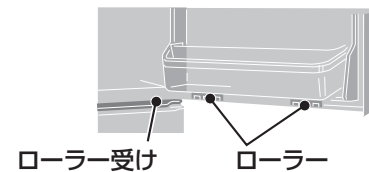

お手入れ前に抜く

- プラグを抜いたら、5分間差し
込まない。(故障の原因)

脚まわり・ 背面・床・壁面 (年に1度)

ほこりを長期間放置
していると、壁など
が変色することがあ
ります。

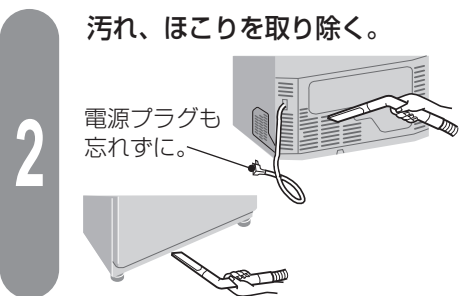
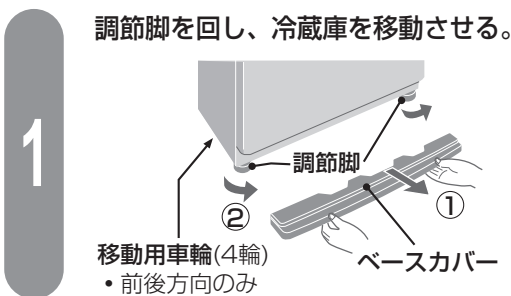

ご注意

- ぬれぶききは、かたくしぼる。
(水分がすき間に入り、電気部品の故障の原因)
- 食用油やかんきつ類の果汁が付いたら、ふきとる。
(プラスチックの割れ・変色の原因)
- プラスチック部品はゆっくりはずし、落としたり強い衝撃を
与えたりしない。(ひびや割れ、傷の原因)
- 棚は裏返して取り付けない。(不安定になり、けがの原因)

- チルドケースカバーは
はずせません。

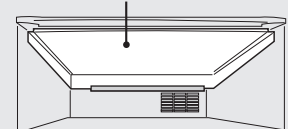

(チルドケースをはずした状態)

食品を入れたまま、
はずさないで。
(付属品や食品を落とすと
けがの原因になります)

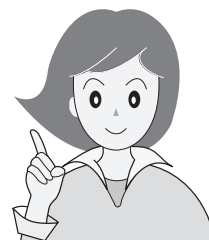

付属品のはずしかた

取り付けかた

棚

- ① 手前を持ち上げながら ② 斜め下方向に倒し、
図の位置まで引き出し、取り出す。

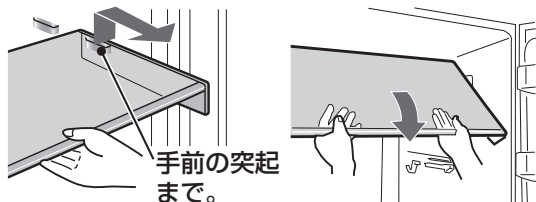

棚の奥側を手前の突起の上に
置き、水平に押し込む。

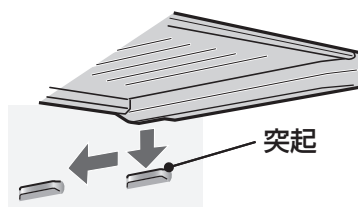

折りたたみトレイ

- ① 手前を少し持ち上げて押し込む。
- ② 持ち上げてはずす。



- ③ 2枚の棚をはずす。
- ① いっぱいまで引く。
- ② 矢印の向きにはずす。

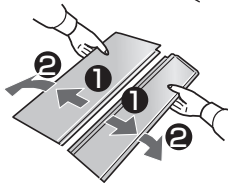

- ① 前部分を後部分にはめ込む。
- ② 左右の突起を
図のようにはめる。

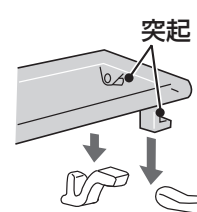
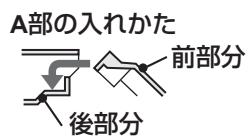
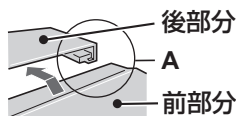

ポケット類

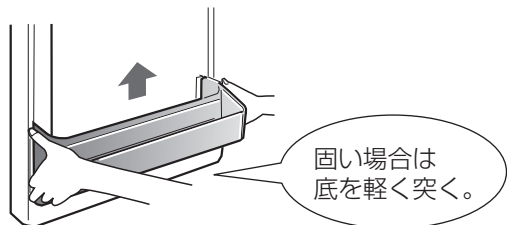

ふたつの突起にはめ込む。

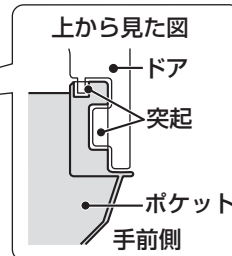
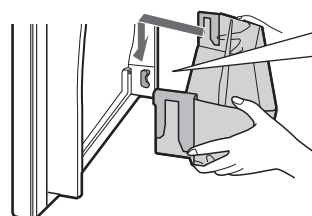

引き出しケース類

冷凍室・製氷室

- ① ドアを引き出す。
- ② ケースを取り出す。

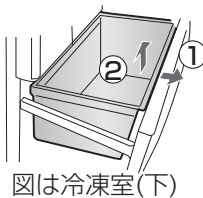

図は冷凍室(下)

野菜室

- ① ドアを少し持ち上げさらに引き出す。
持ち上げすぎるとドアがはずれます。
- ② 小物ケースのロックをはずし、取り出す。
- ③ 下側のケースを取り出す。

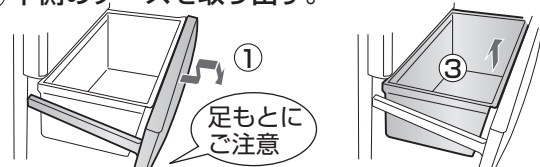

- 冷凍ケース(小)は
"まえ"表示を手前に。

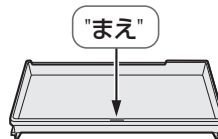

- 野菜室うるおい
シールボックス

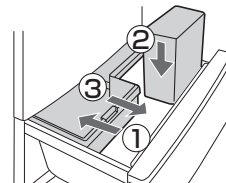

ご注意

- ケース類に塗布している潤滑剤
(シリコンオイル)をふきとら
ない。
(滑りを良くするためのもので、
食品衛生法に適合しています)

お手入れ(ドア・本体/付属品のはずしかた・取り付けかた)

こんなときは

こんなとき

冷蔵庫／冷凍室の温度を微調節したい
(温度微調節)

こうしてください

冷蔵庫／冷凍室の温度を微調節(17段階)できます。

設定(冷蔵庫の場合)…冷凍室の場合は「冷凍室」ボタン
①「冷蔵庫」ボタンを押しながら「冷凍」ボタンを3秒以上押す。

●点灯位置が「中」に戻ります。

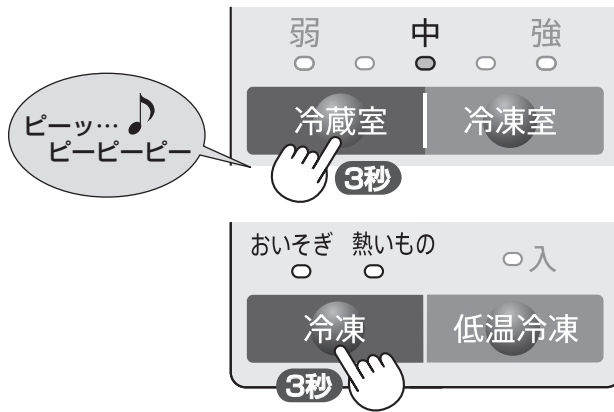

②「冷蔵庫」ボタンでお好みの位置に合わせる。(右表参照)

●5秒後ランプ消灯(設定完了)

解除…上記①～②をもう1度おこなう。

○ 消灯
● 点灯
⇒ 点滅

調節位置	弱	中	強
1	○	○	○
2	⇒	○	○
3	○	○	○
4	○	⇒	○
5	○	○	○
6	○	⇒	○
7	○	○	○
8	○	○	⇒
9	○	○	○
10	○	○	⇒
11	○	○	○
12	○	○	⇒
13	○	○	○
14	○	○	⇒
15	○	○	○
16	○	○	⇒
17	○	○	○

キラット氷の透明度が足りない
(キラット「強」設定)

キラット氷の透明度をさらに上げることができます。

設定

「キラット」を選んでいる状態で
「冷凍」ボタン、「低温冷凍」ボタンを同時に3秒以上押す。

●「キラット」が2回点滅→点灯します。

解除…上記と同じ。(「キラット」ランプは点滅しません)

●「強」設定時は製氷時間がさらに約2時間長くなります。
●製氷モードを切り替えても(例：キラット→通常)、「強」設定は解除されません。
再びキラットモードを選ぶと、「強」設定になります。

確認のしかた

キラット「強」設定中は、キラットモード選択時にキラットランプが2回点滅→点灯します。

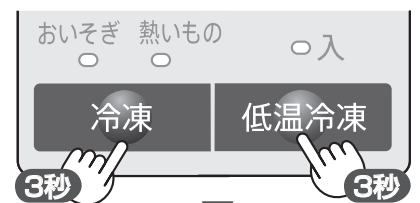

2回点滅
→点灯

通常時 全消灯
キラット 点滅
おいそぎ 点灯
停止

製氷皿清掃 (2秒押:点滅) 製氷切替

こんなとき

こうしてください

結露防止ヒーターを弱くしたい
(結露防止ヒーター弱)

ドアや本体の露付きを防ぐためのヒーターです。湿度が低いときは、ヒーターを弱くすると節電になります。

「氷サイズ」ボタンを5秒以上押す。
(最初にピーと鳴るが、そのまま押し続ける)

3段階から選べます。レベル3が最も節電できます。
上記の操作をくり返すと、次のように変わります。

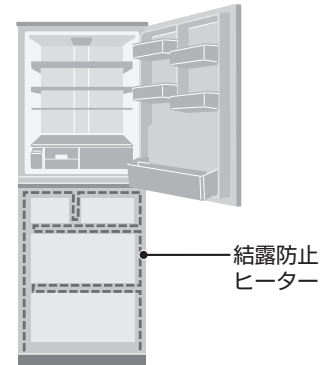
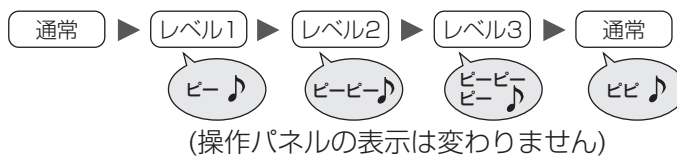

製氷皿を空にする

- ①給水タンク・貯氷ケースを空にする。
- ②貯氷ケースにタオルなどを敷き、ドアを閉める。
- ③「製氷皿清掃」ボタンを2秒以上押す。
- ④約40秒後、終了音が鳴ったら貯氷ケースの水、または氷を捨てる。



長期間使わない

- ①製氷皿を空にする。(上記①～④)
- ②電源プラグを抜き、アース線ははずす。
- ③庫内を清掃し、2～3日ドアを開け乾燥させる。(においやカビを抑えるため)

停電

- 庫内温度が上がらないよう、食品の追加保存、ドアの開閉を控えてください。
- 再通電時は次のようになります。

項目	再通電時の状態
節電モード・プラズマクラスター(クリーン)・製氷の運転のしかた(おいそぎ製氷を除く)・氷サイズ・温度調節(微調節含む)	停電前の設定を保持
強脱臭・おいそぎ冷凍・低温冷凍・熱いもの冷凍・結露防止ヒーター弱・おいそぎ製氷・製氷皿清掃	動作を停止

次のものは生産上の不良ではありません。ご安心してお使いください。

- プラスチック部品の、割れや傷のようなスジ。



樹脂材料の合流箇所や、金型の接合部が、スジのように残ったもの。

- ドア内側の小さな穴。

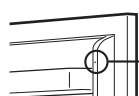

断熱材発泡工程に必要な穴。
小さな穴 (すべてのドアに数箇所ずつ)

- プラスチック部のくぼみ。

樹脂材料の収縮によりできるくぼみ。

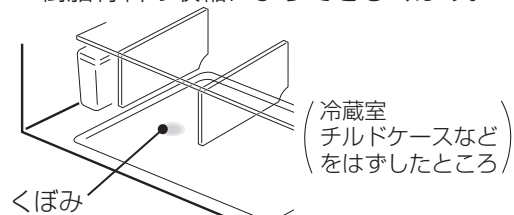

故障かな？

修理依頼やお問い合わせの前に、
もう一度お調べください。

次の症状は異常ではありません

冷蔵庫の側面が 熱い	夏場に多い	<p>冷蔵庫は、庫内の熱を外側へ出して、庫内を冷やします。側面が熱いのは、側面内部にうめ込まれたパイプが放熱するため、約50～55℃（長く手を触れることができないくらい）になることもあります。</p> <p>側面は鉄製のため、熱く感じますが、内部の断熱材や表面の塗装が発火することはありません。</p>	
「バキッ」「ボコッ」や プラスチックのきしむ音	ドアの開閉や冷却により、庫内温度の変化で部品がきしむ音です。床、壁の反響で大きく聞こえることがあります。		
うなるような動作音 (20～30秒)	自動製氷機が離氷や給水をする音です。給水タンクが空のときも約2時間ごとに音がすることがあります。		
「ボコボコ」「ジュッ」	冷媒が流れる音です。「ピチピチ」「カチカチ」「ブーブー」なども。		
ファンの音 (「ヒューン」「ウィーン」など) 圧縮機の音	<p>冷気や冷却装置を効率的に制御するため、圧縮機やファンモーターは回転数を変えながら運転しており、音も変化します。高速回転中(次のとき)は大きくなります。</p> <ul style="list-style-type: none"> ・設置直後 ・夏場 ・食品の出し入れが多いとき ・おいそぎ冷凍、おいそぎ製氷、熱いもの冷凍中 ・自動霜取り(1日1回程度)終了直後 <p>またプラスマクラスター運転中は、イオン放出用ファンモーターの音がすることがあります。</p>		

こんなとき

もしかしたら



こうしてください

参照
ページ

全く冷えない	<ul style="list-style-type: none"> ● 操作パネルのランプの点灯位置が、次々と移動していませんか？ 	<ul style="list-style-type: none"> ▶ 店頭展示用の設定を解除してください。 	33
よく冷えない	<ul style="list-style-type: none"> ● 温度調節が「弱」になっていませんか？ <p>▶ 「中」～「強」にしてください。 [冷凍室を「強」にすると、冷蔵室の温度も低めになることがあります。その場合は冷蔵室を「弱」にしてください。]</p>	19	
	<ul style="list-style-type: none"> ● 周囲温度が高くありませんか？ ● 冷蔵庫に直接エアコンや温風機の暖気が当たっていませんか？ 	<ul style="list-style-type: none"> ▶ 熱源から離し、直射日光の当たらない、風通しのよい場所へ設置してください。 <p>[とくに暑いときは冷却力が低下することがあります。]</p>	6
	<ul style="list-style-type: none"> ● 冷蔵庫周囲にすき間はありますか？ 	<ul style="list-style-type: none"> ▶ 放熱用のすき間をあけてください。 	6
	<ul style="list-style-type: none"> ● 熱い食品を入れていませんか？ 	<ul style="list-style-type: none"> ▶ 冷ましてから入れてください。 	11
	<ul style="list-style-type: none"> ● 食品を詰めすぎたり、冷気の吹出口や吸込口をふさいでいませんか？ 	<ul style="list-style-type: none"> ▶ 吹出口、吸込口の前をあけてください。 	13
	<ul style="list-style-type: none"> ● ドアをひんぱんに開けたり長時間開けていませんか？ ● 食品の袋などがはさまって半ドアになっていませんか？ 	<ul style="list-style-type: none"> ▶ ドアの開閉を減らし、きちんと閉めてください。 	—
	<ul style="list-style-type: none"> ● 冷凍室の奥に食品が落ちていてドアが閉まらなくなっていますか？ 	<ul style="list-style-type: none"> ▶ 冷凍ケースをはずし食品を取り除いてください。 	27
	<ul style="list-style-type: none"> ● 節電モードに設定していませんか？ 	<ul style="list-style-type: none"> ▶ 節電モードを中止してください。 	14
	<ul style="list-style-type: none"> ● 冷凍室(上)の冷凍性能は、ツースター(☆☆)です。おいそぎ冷凍で凍らせた食品を長期保存するときや、アイスクリームは冷凍室(下)で保存ください。 		裏表紙

冷える具合

音

冷えや製氷の具合が悪いときは、一度電源プラグを抜き、5分後に差し込んで様子を見てください。

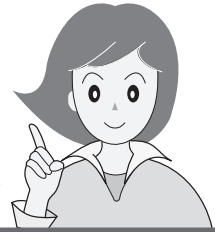

こんなとき	もしかしたら ▶▶▶ こうしてください	参照ページ
氷ができない	<ul style="list-style-type: none"> ● 設置直後は、庫内が冷えるまでに時間がかかるため製氷時間が長くなります。(通常6~8時間、夏場など暑いときは24時間以上)キラット製氷は、さらに時間がかかります。 ● 給水タンクに水が入っていますか? ▶ 水を入れてください。 21 ● 給水タンクは奥まで入っていますか? ▶ カチッと音がするまで差し込んでください。 21 ● 貯氷ケースに食品やシャベルを入れていませんか? ▶ 食品は冷凍室へ移し、シャベルは所定の位置に置いてください。 20 ● 「停止」を選んでいませんか? ▶ お好みの製氷モードに切り替えてください。 21 ● 氷が貯氷ケースの奥側にたまっていませんか?  ▶ 氷を手前にならしてください。 20 <div style="border: 1px solid black; padding: 5px; margin-top: 10px;"> <p>以上の確認をしても製氷しないときは、「製氷皿清掃」(25ページ)の操作をした後、約半日様子を見てください。</p> </div>	—
氷ができるのが遅い ⇨「よく冷えない」の項目をまず確認ください。	<ul style="list-style-type: none"> ● 製氷を再開させた直後ではありませんか? ▶ 給水タンクをセットしてもすぐには給水動作をしないため、製氷開始までに時間がかかります。 — ● 給水タンクに水を入れた直後ではありませんか? ● 氷サイズ「大」を選んでいませんか? ▶ 大きい氷は標準氷より時間がかかります。 22,23 ● 「キラット」を選んでいませんか? ▶ キラット製氷は、通常製氷より時間がかかります。 22,23 	—
氷が小さい 丸くなっている つながっている 突起ができる 穴があいている	<ul style="list-style-type: none"> ● 給水する前後は、小さな氷ができたり、つながった氷ができることがあります。 ● 長期間貯氷すると、自然に氷が小さくなったり、丸くなったり、くっついたりすることがあります。 ● 突起は製氷皿の水路が残ったものです。 ● 穴は、氷の中の気泡が重なり合い大きくなったものです。 <div style="border: 1px solid black; padding: 5px; margin-top: 10px;"> <p>つながっている氷や固まっている氷は、シャベルなどで離してください。</p> </div>	—
氷のかけらがたまる	<ul style="list-style-type: none"> ● 氷の突起や氷の角がかけたものです。気になる場合は、シャベルで取り除いてください。 — 	—
氷がにおう	<ul style="list-style-type: none"> ● 浄水フィルターの交換時期ではありませんか? ▶ 浄水フィルターの交換は3~4年が目安です。 24 ● 給水タンクの水が古かったり、においがありませんか? ▶ 水は1週間ごとに交換してください。 21 ● 給水タンクにお手入れ時の洗剤類が残っていませんか? ▶ 洗剤類は、よくすすいでください。洗剤類を使った浄水フィルターは使わないでください。 24 ● 長期間貯氷すると、食品のにおいが氷に移ることがあります。 — 	—
氷に白い部分、浮遊物が残る	<ul style="list-style-type: none"> ● 水に含まれるミネラル成分が、凍るときに固まり、できたものです。 20 	20
製氷皿清掃をしても動作しない	<ul style="list-style-type: none"> ● 貯氷ケースが満水ではありませんか? ▶ 清掃は貯氷ケースを空にして、給水タンクに水を入れておこなってください。 25 ● 食品やシャベルが入っていませんか? ● 給水タンクに水が入っていますか? 	25
冷凍室(下)に氷が落ちている	<ul style="list-style-type: none"> ● 強く製氷室ドアを開閉すると、冷凍室(下)に氷が落ちることがあります。 — 	—



氷(製氷)について

故障かな?

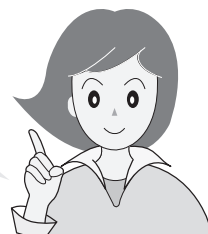

故障かな?(つづき)

露がついたら
乾いた布でふき
とって。
(霜は湿った布で)

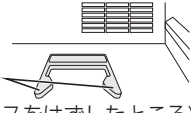

こんなとき	もしかしたら	▶▶▶	こうしてください	参照 ページ
露や霜がつくと	庫外や庫内に露や霜が付く	● 結露防止ヒーター弱を設定していませんか？	▶ 湿度が高いときは結露防止ヒーター弱を中止してください。	29
		● 水気の多い食品をラップせずに入れていませんか？	▶ ラップしてください。	—
		● ドアをひんぱんに開けたり、食品の袋などがはさまっていませんか？	▶ ドアの開閉を減らし、きちんと閉めてください。	—
		● ドアパッキンが傷んでいませんか？	▶ 販売店に部品交換をご相談ください。	—
		● 野菜室は多量の葉野菜を入れると、くもりや露が付くことがあります。(とくに高湿度に保っているため)		—
		● 雨の日など湿度が高いときは、本体やドアにくもりや露が付くことがあります。	 くもり ▶ 風通しをよくしてください。	—
音のつづき	冷凍室ドアに霜が付く	● 冷凍室の奥に食品が落ちていてドアが閉まらなくなっていますか？	▶ 冷凍ケースをはずし食品を取り除いてください。	27
	気になる音がする	● 冷蔵庫が壁に当たり、響いていませんか？ ● 設置が悪くがたついていませんか？ ● 床がしっかりしていない所に設置していませんか？ ● 周囲にもものが落ちていませんか？ ● ベースカバーがはずれていませんか？	▶ 設置状態を確認してください。	6
音のつづき	すべてのドアを閉めても電子音が止まらない	▶ ドア閉め忘れ防止ブザーの故障です。修理を依頼してください。		—
	冷凍室ドアを開けるときのこすれる音がする	● ローラーに付いた水滴が凍っていませんか？	▶ 数回開閉してください。	—
音のつづき	ドアの開閉が重い、または片方のドアが開かない	● はみ出した食品、市販のポケットや整理ケースが棚に当たっていませんか？	▶ ドア側の食品、市販のポケットなどの状態を確認してください。[きっちり閉まっていないと逆方向からは開きません]	—
	ドアを閉めると他のドアが開く	● 閉めたときの風圧で一瞬開くことがあります。		—
	キーキー音がする	● ローラー受けが汚れていませんか？	▶ ローラーが乗る部分はこまめにお手入れしてください。	26
	左右で開ける重さが違う	▶ 調節脚で調整してください。		6

詳しくはホームページにも記載しています。 <http://www.sharp.co.jp/support/refrigerator/>

こんなとき	もしかしたら ▶▶▶ こうしてください	参照 ページ
冷蔵室や野菜室の食品が凍る	● 水気の多い食品を吹出口近くに置いていませんか? ▶ 吹出口近くから移動させてください。	13
給水タンクの水が凍る	● 温度調節が「強」になっていませんか? ▶ 「中」にしてください。 [冷凍室が「強」のときは冷蔵室や野菜室も冷えすぎることがあります。] ● 周囲温度が低いと(5℃以下)、温度調節「弱」でも凍ることがあります。 ● 給水タンクの水が少ないと、凍ることがあります。	19 — —
熱いもの冷凍 おいそぎ冷凍 おいそぎ製氷 ができない	● 熱いもの冷凍・おいそぎ冷凍・おいそぎ製氷のいずれかが動作していませんか? ▶ 動作中の運転を中止させるか、終了するのを待ってください。 [同時に動作できません。]	16,17,23
庫内のおい が気になる	● においの強い食品をラップしないで入れたり長期間保存していませんか? ▶ ラップ・容器で密封することをおすすめします。	15
	● 脱臭運転ですべてのにおいを取り除くことはできません。また野菜室は直接冷気が出入りしないので脱臭しません。	15
	● プラズマクラスターのはたらきで発生するオゾンのにおいがすることがあります。オゾンの濃度はごくわずかであり、人体に影響のない程度の量です。またすぐに分解するため、充填することはありません。	—
	● 庫内に、においが付着していることがあります。かたくしぼったぬれぶきんでふいてください。	—
床がぬれて いる	● 冷蔵庫を傾けたり、移動させたりしていませんか? ▶ 移動時は、保護シートを敷いてください。冷蔵庫内部の蒸発皿から水がこぼれることがあります。	7
	● ドアパッキンが傷んでいませんか? ▶ 販売店に部品交換をご相談ください。 [傷んでいると冷蔵庫内部の冷却器につく霜が増え、蒸発皿から水があふれます。]	—
チルドケースの閉まりが悪い	● ツメ(右図)が変形していませんか? ▶ 販売店に部品交換をご相談ください。  (チルドケースをはずしたところ)	—
	● ツメ(右図)周辺に食品などがはさまっていませんか? ▶ 食品を取り除いてください。	—
温度調節ランプが同時に点滅した	<div style="display: flex; align-items: center;"> <div style="margin-right: 20px;"> <p>弱 中 強</p>  </div> <div> <p>● 放熱用ファンモーター(外からは見えない)の故障です。修理を依頼してください。 ・ 冷却運転は続けますが、冷えが悪くなる場合があります。 ・ 修理が終わるまで、表示は戻りません。温度調節は可能です。</p> </div> </div>	—
操作パネルの点灯位置が次々と移動している	<p>● 店頭展示用設定になっています。解除してください。</p> <p>[店頭展示用設定 解除方法 冷蔵室と製氷室のドアを開けて、「冷凍」ボタンを5秒以上押す。]</p> 	—

その他

操作パネル表示

故障かな?

保証とアフターサービス (よくお読みください)

修理を依頼されるときは 出張修理

- 1 「故障かな?」(30~33ページ)を調べてください。
- 2 それでも異常があるときは使用をやめて必ず電源プラグを抜いてください。
- 3 お買いあげの販売店に次のことをお知らせください。

- 品名：冷凍冷蔵庫
- 形名：(保証書に記載の形名)
- お買いあげ日(年月日) ・故障の状態(具体的に)
- ご住所(付近の目印も合わせてお知らせください)
- お名前 ・電話番号 ・ご訪問希望日

便利メモ

記入しておくとう便利です。

お買いあげ日	年	月	日
販売店名			
	電話()	—	

保証期間中

- 修理に際しましては保証書をご提示ください。保証書の規定に従い販売店が修理させていただきます。

保証期間が過ぎているときは

- 修理すれば使用できる場合には、ご希望により有料で修理させていただきます。

修理料金のしくみ

- 修理料金は、技術料・部品代・出張料などで構成されています。

技術料	故障した製品を正常に修復するための料金です。
部品代	修理に使用した部品代金です。
出張料	製品のある場所へ技術者を派遣する場合の料金です。

愛情点検



長期で使用的場合は冷蔵庫の点検を! こんな症状はありませんか?

- 電源コードやプラグが異常に熱くなる。
- 電源コードに深いキズや変形がある。
- さわるとビリビリ電気を感じる。
- コゲ臭いにおいがしたり、運転中に異常な音や振動がする。
- その他の異常や故障がある。

故障や事故の防止のため、使用を中止し電源プラグをコンセントから抜き、必ず販売店にご依頼ください。なお、点検・修理に要する費用は販売店に、ご相談ください。

- 左記症状がなくても、お買いあげ後5年程度たちましたら、安全のためや能力低下を防ぐため、点検をおすすめします。点検費用は販売店にご相談ください。

保証書(別添)

- 保証書は「お買いあげ日・販売店名」などの記入をお確かめのうえ、販売店から受け取ってください。保証書は、内容をよくお読みの後、大切に保存してください。

- 保証期間…お買いあげの日から1年間です。ただし、次の部品のみ5年間です。

- 放熱器(凝縮器) ・圧縮機 ・毛细管 ・冷却器
- 配管 ・冷気循環用ファンモーター
- 放熱用ファンモーター

保証期間中でも有料になることがありますので、保証書をよくお読みください。

(温泉地区の硫化ガスによるガス害など)

- 次のような場合の補償はいたしかねます。

- 製品故障時の食品の補償
- 食品以外のものを入れた場合の製品の故障、入れた物品の補償
- 業務用に使用した場合の製品の故障、入れた物品の補償

補修用性能部品の保有期間

- 当社は冷凍冷蔵庫の補修用性能部品を製品の製造打切後、9年保有しています。
- 補修用性能部品とは、その製品の機能を維持するために必要な部品です。

廃棄時のご注意

- 2001年4月施行の家電リサイクル法では、お客様がご使用済みの電気冷蔵庫を廃棄される場合は、収集・運搬料金と再商品化等料金をお支払いいただき、対象品を販売店や市町村へ適正に引き渡すことが求められています。

別売品 お求めはお買いあげの販売店へ(型番・希望小売価格は変わることがあります。お買いあげの販売店でお確かめください)

	型番	希望小売価格(2012年11月現在)	参照ページ
転倒防止用ベルト(2本セット)	201 939 0064	2,100円 (税抜価格2,000円)	6ページ
アース線(長さ約2.9m)	210 536 0132	420円 (税抜価格400円)	6ページ
ステンレストレー	201 428 1448	1,050円 (税抜価格1,000円)	10ページ
冷蔵庫用温度計	201 939 0078	1,470円 (税抜価格1,400円)	19ページ
浄水フィルター	201 337 0086	840円 (税抜価格800円)	24ページ

お客様ご相談窓口のご案内

修理・使いかた・お手入れ・お買い物などのご相談・ご依頼、および万一、製品による事故が発生した場合は、**お買いあげの販売店**、または**下記窓口**にお問い合わせください。
 ファクシミリ送信される場合は、製品の形名やお問い合わせ内容のご記入をお願いいたします。

※弊社では、確実なお客様対応のため、フリーダイヤルサービスをご利用のお客様に「発信者番号通知」をお願いしています。
 発信者番号を非通知に設定されている場合は、番号の最初に「186」をつけておかけください。



メールでのお問い合わせなど【シャープサポートページ】

<http://www.sharp.co.jp/support/>

■よくあるご質問などもパソコンから検索できます。



使用方法のご相談など【お客様相談センター】おかけ間違いのないようご注意ください。



0120 - 078 - 178

非通知設定の電話は、最初に「186」をつけておかけください。

受付時間 ●月曜～土曜：9:00～18:00
 (年末年始を除く) ●日曜・祝日：9:00～17:00

■フリーダイヤルサービスをご利用いただけない場合は…

電話	FAX
06 - 6792 - 1582	06 - 6792 - 5993
〒581-8585 大阪府八尾市北亀井町3-1-72	



修理のご相談など【修理相談センター】おかけ間違いのないようご注意ください。



0120 - 02 - 4649

非通知設定の電話は、最初に「186」をつけておかけください。

受付時間 ●月曜～土曜：9:00～20:00
 (年末年始を除く) ●日曜・祝日：9:00～17:00

■フリーダイヤルサービスをご利用いただけない場合は…

	電話	FAX
東日本地区	043 - 299 - 3863	043 - 299 - 3865
西日本地区	06 - 6792 - 5511	06 - 6792 - 3221

持込修理および部品購入のご相談は、下記地区別窓口(サービスセンター/テクニカルセンター)でも承っております。

受付時間 (祝日など弊社休日を除く) ●月曜～土曜：9:00～17:40 ただし、沖縄地区は月曜～金曜：9:00～17:40

北海道	●札幌 011-641-4685 〒063-0801 札幌市西区二十四軒1条7-3-17	中部	●静岡 054-344-5781 〒424-0067 静岡市清水区鳥坂1170-1	近畿	●大阪 06-6794-5611 〒547-8510 大阪市平野区加美南3-7-19	
	●仙台 022-288-9142 〒984-0002 仙台市若林区卸町東3-1-27		●名古屋 052-332-2623 〒454-0011 名古屋市中川区山王3-5-5		●中国	●広島 082-874-8149 〒731-0113 広島市安佐南区西原2-13-4
東北	●宇都宮 028-637-1179 〒320-0833 宇都宮市不動前4-2-4-1	近畿	●金沢 076-249-2434 〒921-8801 野々市市御経塚4-103	四国	●高松 087-823-4901 〒760-0065 高松市朝日町6-2-8	
	●東京都 03-5855-0432 〒114-0012 北区田端新町2-2-12		●京都 075-672-2378 〒601-8102 京都市南区上鳥羽菅田町48		九州	●福岡 092-572-4652 〒812-0881 福岡市博多区井相田2-12-1
	●横浜 045-753-4647 〒235-0036 横浜市磯子区中原1-2-23		●神戸 078-452-7009 〒658-0025 神戸市東灘区魚崎南町4-12-6			●沖縄

●お電話は番号をよくお確かめのうえ、お間違いのないようおかけください。
 ●所在地・電話番号・受付時間などについては、変更になることがあります。(2012.09)

仕様

電源	定格電圧・定格周波数	100V・50/60Hz共用
電動機の定格消費電力(W)		90
電熱装置の定格消費電力(W)		161
消費電力量		冷蔵室ドア内側の品質表示銘板に表示
外形寸法(mm)※1	幅	650
	奥行	705
	高さ	1745
質量(重量)(kg)		90
定格内容積(L)※2	全内容積	440
	冷蔵室	228
	冷凍室(上)	26[15]
	冷凍室(下)	86[55]
	製氷室	19[6]
	野菜室	81[53]

- ※1 調節脚・ハンドルを含まない。
(家庭用品品質表示法による)
- ※2 定格内容積の[]は食品収納スペースの目安です。
定格内容積は日本工業規格(JIS C9801)に基づき、食品収納スペースと冷気循環スペースを含んでいます。

■冷凍室の性能 (冷凍室の性能はJIS C 9607で規定しています)

	冷凍室(上)	冷凍室(下)
性能を表す記号	☆☆(ツースター)	☆☆☆☆(フォースター)※3
冷凍室内の負荷(食品)温度	-12℃以下	-18℃以下
市販冷凍食品の保存期間の目安	約1ヵ月	約3ヵ月

- ※3 フォースター冷凍室では、定格内容積100L当たり4.5kg以上の食品を24時間以内に、-18℃以下に冷凍できます。

■自動霜取りについて

冷却器(外からは見えない)に付いた霜は定期的に溶かされ、蒸発皿にたまり、放熱器などの熱で蒸発します。

■取扱説明書について

当商品は日本国内向けであり、日本語以外の取扱説明書はありません。

This model is designed exclusively for Japan, with manuals in Japanese only.

シャープはエコポジティブ。



イーコールシステム

E-COOL SYSTEM

- 独自の省エネ技術で、高い省エネ性を実現。消費電力量を低減します。

◎使用済み冷蔵庫を資源としてリサイクル

- 独自技術で量産した再生プラスチックを採用し、新品プラスチックの使用量を削減します。

みんなで家電リサイクル、つくりよう循環型社会

- 再資源化のため、おもなプラスチック部品には材料名を表示しています。
- この取扱説明書は再生紙、および植物油インキを使用しています。



お問い合わせ先

お問い合わせの前にもう一度「故障かな?」(30~33ページ)をご確認ください。



メールでのお問い合わせなど
【シャープサポートページ】

シャープ お問い合わせ

検索

<http://www.sharp.co.jp/support/>



使用方法のご相談など
【お客様相談センター】



0120-078-178

※詳しくは、取扱説明書35ページをご覧ください

非通知設定の電話は、最初に「186」をつけておかけください。



修理のご相談など
【修理相談センター】



0120-02-4649

※詳しくは、取扱説明書35ページをご覧ください

シャープ株式会社

本 社 〒545-8522 大阪市阿倍野区長池町22番22号
健康・環境システム事業本部 〒581-8585 大阪府八尾市北亀井町3丁目1番72号

