

SHARP®

取扱説明書

ビデオカセットレコーダー

ブイシー ジーエイチ

形名 **VC-GH10**

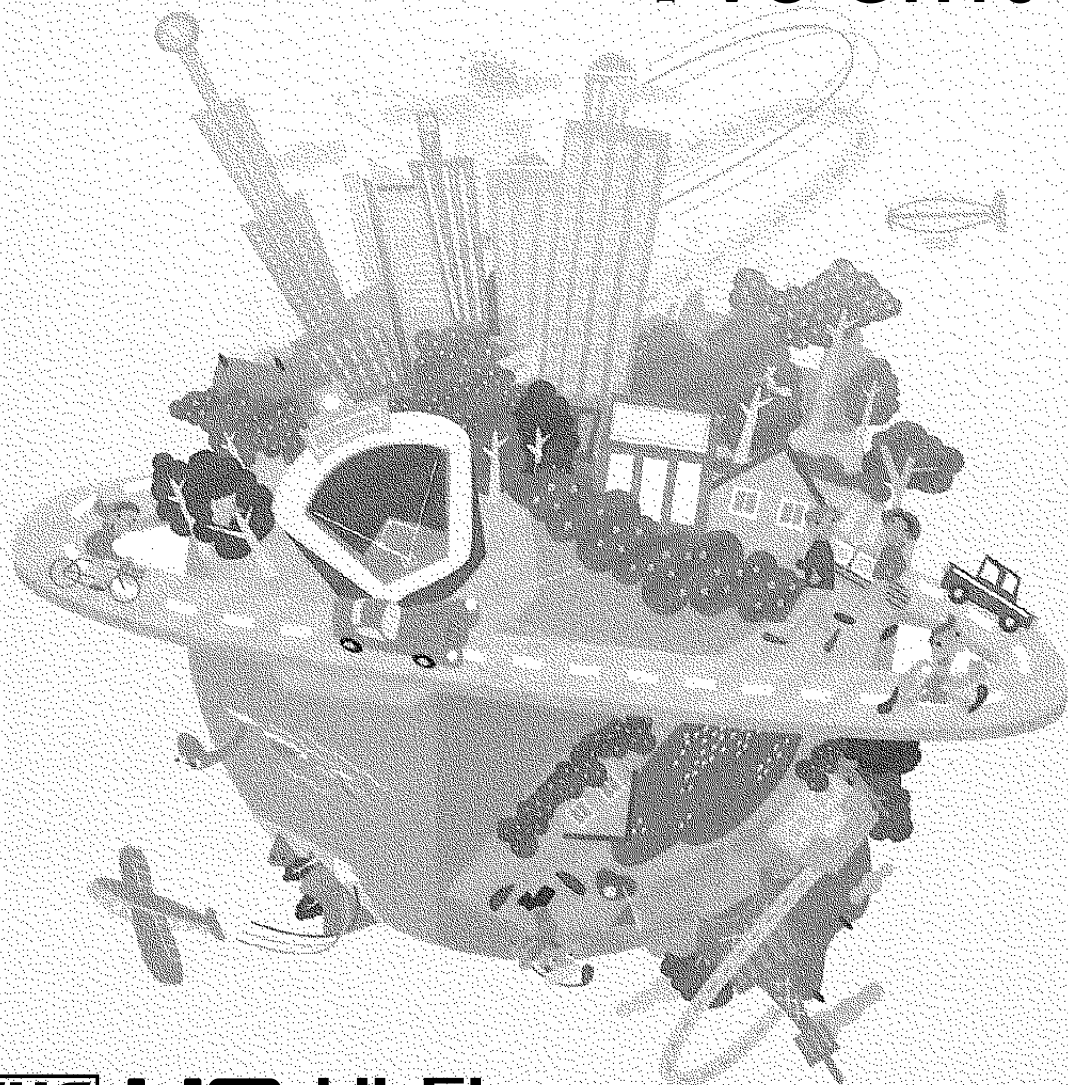

はじめに

簡単操作ガイド

いろいろな再生機能

いろいろな予約録画

編集と便利な機能

接続と設定

こんなときは

VHS HQ Hi-Fi



G-CODE®

Gコードは、ジェムスター社の登録商標です。
Gコードシステムは、ジェムスター社のライセンスに
基づいて生産しております。

ご購入いただき、まことにありがとうございました。
ございました。

この取扱説明書をよくお読みのうえ、
正しくお使いください。

- ご使用の前に、「安全にお使いいただくために」を必ずお読みください。…………… 6ページ
- この取扱説明書は、保証書とともに、いつでも見ることができる所に必ず保存してください。
- 製造番号は、品質管理上重要なものですから、ビデオ本体に表示されている製造番号と保証書に記入されている製造番号とが一致しているか、お確かめください。

最初に必ず読んでください

はじめてお使いになるときは、下の順番で準備と操作を行なってください。

ご自分で設置されるときは

- 1** 箱の中に入っているものを確認する

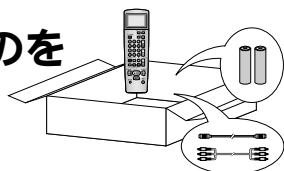

13ページ

- 2** ① ビデオにアンテナ線を接続したあとテレビと接続する

70ページ

- ② コンセントに電源プラグを差し込む

• 時計合わせをしていないときは、本体表示部に「- - - -」が点滅表示されます。

- 3** ① リモコンに乾電池を入れる

78ページ

- ② 時計を合わせる

80ページ

- ③ チャンネルを合わせる



82ページ

本体表示部について

本機は節電のため、電源を切ったときの時刻表示を消しています。(時計合わせ設定後)

ビデオを操作する

- 4** ビデオをお楽しみください

この取扱説明書をお手元においてください。操作のお手伝いをいたします。

はじめて使うときは、基本的な再生や録画の操作をマスターしましょう

21ページ

基本的な操作をマスターしたら、いろいろな再生や録画の機能を使ってみましょう

33・41ページ

編集をしたいときは

57ページ

この取扱説明書の見かた

画面表示は、説明のため実際の表示よりも大きくしてあります。

内蔵時計の誤差を自動修正する(ジャストクロック機能)

- 放送局 NHK教育 の時報音「ピピピピッポーン」を利用して、1日3回(朝7時、昼12時、夜7時)ビデオ内蔵時計の3分間の誤差を自動的に修正することができます。
- 上記の時間帯に時報音「放送されていない場合は、内蔵時計は修正されません。(NHK教育より時報音が放送されるのは、毎日昼12時と日曜日の夜7時です。……平成12年4月現在)

ジャストクロック設定のしかた

- メニュー画面で、**▼**を押して「時刻設定」を選び、**決定**を押す
- ▲**を押して「ジャストクロック設定」を選び、**決定**を押す
- ▼**を押して「ジャストクロック」に合わせる
- ←**を押して「入」にする
・押すたびに「入」「切」と切り換わります。
- ▼**を押して「時刻設定チャンネル」に合わせる
・「時刻設定チャンネル」を変更しないときは、手順7に進んでください。
- ▶**を押して希望のチャンネルに合わせる
【ご注意】
・時刻設定チャンネルを設定するときは、必ずNHK教育を見ているチャンネル(本体に表示されるチャンネル)に合わせてください。
- 決定**を押す
・設定が完了し、通常画面に戻ります。

お知らせ

- チャンネル設定を「自動設定」で行うと、時刻設定チャンネルは自動的にNHK教育テレビが設定されます。(手順3で時刻設定チャンネルを確認してください。)

【ご注意】

- ジャストクロック機能ではリモコンの時計は修正されません。
- ジャストクロック機能は本機が電源「切」か、予約待機状態のときに働きます。
- 次のような場合は、正しく働きません。
 - 時計合わせ(80ページ)がされていない。
 - 本体の時計が3分以上ズれている。
 - 時報が放送されなかったとき。
 - 朝7時、昼12時、夜7時の3分前にビデオを使っている(予約録画を含む)。

- 操作するときには使うリモコンや本体のボタンです
- 番号順に操作してください
- 手順のとおり操作したとき、テレビ・本体表示部およびリモコンの液晶表示部にあらわれる表示です
画面やイラストは説明用に簡略化しておりますので、実際の表示とは多少異なります。
- 選択・設定する項目をあらわしています
- 操作するボタンです
左イラストのボタンに対応しています
- 操作上の注意やワンポイントアドバイスです

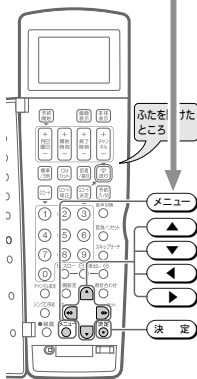

本書で使われている
マークについて

ご注意

正しくお使いいただく
ためのご注意です。

お知らせ

もう少し詳しい説明や、
機能の制限事項です。

ヒント

知っているとな便利な
情報です。

こんなときは.....

お手入れをするときは

11 ページ

故障かな?と思ったら

104 ページ

わからない用語があるときは

110 ページ

NEXT



次は

もくじ

です

もくじ

□本機をご使用いただく前に必ず「安全にお使いいただくために」(6ページ)ならびに「使用上のご注意」(10ページ)をお読みの上、正しく安全にご使用ください。

ページ

はじめに

最初に お読みください

安全にお使いいただくために	6
使用上のご注意	10
各部のなまえ	12
動作表示について	16
メニュー画面について	17
ビデオテープの入れかた・出しかた	20

簡単操作ガイド

21

接続と設定が 済んでいる場合

基本的な操作を
簡単に説明しています

テレビとビデオの準備をします	22
----------------------	----

見る

再生をしましょう	23
早送り・巻戻しをしましょう	24
チャンネルの選びかた	26

録画する

放送中の番組を録画しましょう	28
番組を予約録画しましょう(かんたん予約).....	30
録画中や予約録画中に録画終了時刻を設定する (かんたん予約).....	32
録画中に別のチャンネルを見るとき	32

ページ

いろいろな再生機能	33
いろいろな再生	34
見たい場面を止めて見る (静止画再生・コマ送り再生).....	34
再生画像をスローモーションで見る (スロー再生).....	34
不要な場面をとばして見る (スキップサーチ).....	35
映像や音声がかかる(トラッキング調整).....	35
コマーシャルを自動でとばして見る (CMオートスキップサーチ).....	36
くっきりした映像で見たいとき (S.ピクチャー).....	37
録画した番組を頭出しする	38
テープを繰り返し見る(オートリピート再生)....	39
音声を切り換える	40

ページ

いろいろな予約録画	41
録画時間(テープカウンター)や テープ残量時間を確認する	42
Gコード®システムで番組を予約する (Gコード予約).....	43
予約録画をする	46
コマーシャルをカットして録画する	48
予約録画で録画切れを防ぐ (びったり録画).....	49
予約内容の確認や取り消しをする	50
テレビ画面で予約設定や 予約内容を変更する	52
予約待機中にビデオを使うとき	53
デジタルCS(BS)チューナーから自動録画する (シンクロ予約).....	54
予約録画のこんなとき	56

接続と設定

ページ

69

ご自分で 設置される場合

接続と設定を
最初にしてください

接続

ステップ1	ビデオにVHF/UHFアンテナを接続する	70
ステップ2-1	映像・音声コードを接続するとき	73
ステップ2-2	映像・音声コードを接続しないとき	76

設定

ステップ3	リモコンの準備	78
ステップ4	時計を合わせる	80
ステップ5	受信チャンネルを設定する	82
	受信チャンネル設定のすすめかた	82
	地域コードで受信チャンネルを自動設定する	84
	一局ずつ個別設定する	86
	本体表示部やテレビ画面のチャンネル表示を変えたいとき(表示チャンネル)	90
	不要なチャンネルをとばすとき(チャンネルスキップ)	91
	地域コード早見表	92
	地域コード一覧表	94
ステップ6	Gコードシステムで予約するためのチャンネル設定	98
	予約のとき、リモコンに表示したいチャンネルだけを設定する	100
	メニュー画面で受信チャンネルを自動設定するとき	101
	メニュー画面で時計を合わせるとき	102

	ページ
編集と便利な機能	57
ビデオテープを編集する(ダビング)	58
本機を録画側にして使用するとき	58
本機を再生側にして使用するとき	60
節電モードでビデオを使うとき	62
電源オフ時刻表示設定の入/切のしかた	62
バックライトの「明」/「暗」の切り換え	63
自動的に電源を切る(オート電源オフ)	64
内蔵時計の誤差を自動修正する (ジャストクロック機能)	65
国内メーカーのテレビを操作する	66
2台のシャープビデオを並べて使う	68

	ページ
こんなときは	103
故障かな?と思ったら	104
仕様	106
保証とアフターサービス	107
ビデオの点検について	107
お客様ご相談窓口のご案内	108
用語の解説	110
索引	111

安全にお使いいただくために

ご使用前に

- 「安全にお使いいただくために」は使う前に必ず読み、正しく安全にご使用ください。

絵表示について

この取扱説明書には、安全にお使いいただくための、いろいろな絵表示を示しています。その表示を無視し誤った取り扱いをすることによって生じる内容を、次のように区分しています。内容をよく理解してから本文をお読みください。



警告

人が死亡または重傷を負う恐れがある内容を示しています。



注意

人がけがをしたり財産に損害を受ける恐れがある内容を示しています。

絵表示の意味

(絵表示の一例です)



.....
気をつける必要があることを表しています。



.....
してはいけないことを表しています。



.....
しなければならないことを表しています。

警告

煙が出ている、変なおいや音がするなどの異常状態のときは電源プラグを抜く

- このビデオを落としたり、キャビネットを破損した場合は、機器本体の電源スイッチを切り、電源プラグをコンセントから抜いて販売店にご連絡ください。そのまま使用すると火災・感電の原因となります。

- 異常状態のまま使用すると、火災・感電の原因となります。電源プラグをコンセントから抜いて、販売店に修理を依頼してください。お客様による修理は危険ですから絶対おやめください。

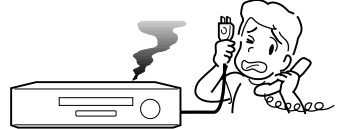
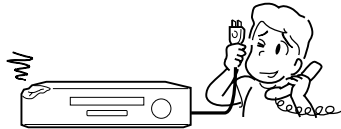

キャビネットは絶対に開けない

- 感電の原因となります。内部の点検・調整・修理は販売店にご依頼ください。



- このビデオを改造しないでください。火災・感電・けがの原因となります。

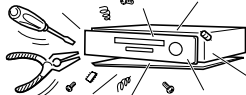

交流100ボルト以外の電圧では使用しない

- 火災・感電の原因となります。

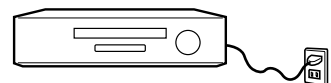

警告

ビデオの上には花びん、水などの入った容器を置かない

- こぼれたり、中に入った場合、火災・感電の原因となります。



- 水が入ったり、ぬらさないでください。火災・感電の原因となります。雨天、降雪中、海岸、水辺での使用は特にご注意ください。

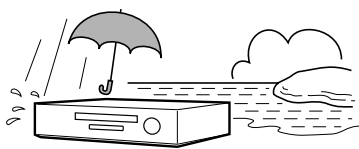

- 風呂、シャワー室では使用しないでください。火災・感電の原因となります。

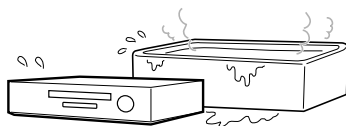

内部に物や水などを入れない

このビデオの開口部(通風孔、ビデオテープの挿入口など)から内部に金属類や燃えやすいものなど異物を差し込んだり、落とし込んだりしないでください。火災・感電の原因となります。特にお子様のいるご家庭ではご注意ください。

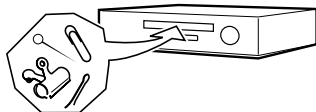

- 異物や水がビデオの内部に入った場合は、電源プラグをコンセントから抜いて販売店にご連絡ください。そのまま使用すると火災・感電の原因となります。

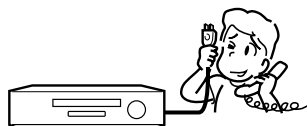

電源コードを破損するようなことはしない

- 電源コードを傷つけたり、加工したり無理に曲げたり、ねじったり、引っ張ったり、加熱したりしないでください。コードが破損して火災・感電の原因となります。



- 電源コードが傷んだら(芯線の露出、断線など)販売店に交換をご依頼ください。そのまま使用すると火災・感電の原因となります。

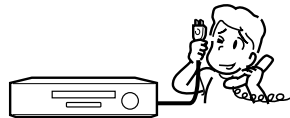

- 電源コードの上に重いものをのせたり、コードがビデオの下敷きにならないようにしてください。コードに傷がついて、火災・感電の原因となります。コードの上を敷物などで覆うことにより、それに気付かず、重い物をのせてしまうことがあります。

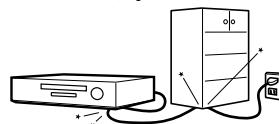

電源プラグの刃および刃の付近にほこりや金属物が付着した状態で使用しない

- ほこりや金属物が付着している場合は、電源プラグを抜いてから乾いた布で取り除いてください。そのまま使用すると火災・感電の原因となります。



安全にお使いいただくために(つづき)

警告

不安定な場所に置かない

- ぐらついた台の上や傾いた所など不安定な場所に置かないでください。落ちたり、倒れたりして、けがの原因となります。



雷が鳴り出したらアンテナ線や電源プラグには触れない

- 感電の原因となります。

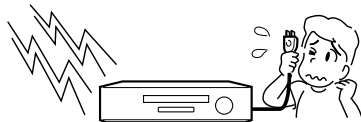

注意

指定以外の電池や新しい電池と古い電池を混ぜて使用しない

- 電池の破裂・液もれにより、火災・けがや周囲を汚損する原因となることがあります。



ビデオテープ挿入口に手を入れない

- 小さなお子さまがビデオテープ挿入口に手を入れないようご注意ください。けがの原因となることがあります。



電池を入れるときは極性表示(プラス $+$ とマイナス $-$ の向き)に注意する

- 間違えると電池の破裂・液もれによって、火災・けがや周囲を汚損する原因となることがあります。

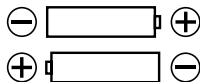

ぬれた手で電源プラグを抜き差ししない

- 感電の原因となることがあります。



重いものを置かない

- このビデオに乗らないでください。特に、小さなお子様のいるご家庭ではご注意ください。倒れたり、こわれたりして、けがの原因となることがあります。

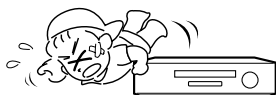

- このビデオの上に重いものを置かないでください。バランスがくずれて倒れたり、落下して、けがの原因となることがあります。



電源プラグはコンセントに根元まで確実に差し込む

- 差し込みが不完全ですと発熱したりほこりが付着して火災の原因となることがあります。また、電源プラグの刃に触れると感電することがあります。



- 電源プラグは、根元まで差し込んでみがあるコンセントに接続しないでください。発熱して火災の原因となることがあります。販売店や電気工事店にコンセントの交換を依頼してください。

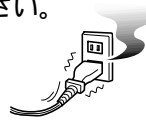

⚠️ 注意

電源プラグを抜くときは電源コードを引っ張らない

- コードが傷つき、火災・感電の原因となることがあります。必ず電源プラグを持って抜いてください。



電源コードを熱器具に近づけない

- コードの被ふくが溶けて、火災・感電の原因となることがあります。

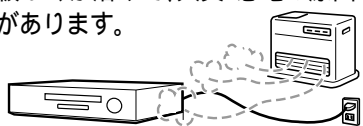

移動させるときは必ず接続コードを外す

- 移動させる場合は電源スイッチを切り、必ず電源プラグをコンセントから抜き、アンテナ線・機器間の接続コードなど外部の接続コードを外したことを確認の上、行なってください。コードが傷つき、火災・感電の原因となることがあります。またビデオテープは取り出しておいってください。

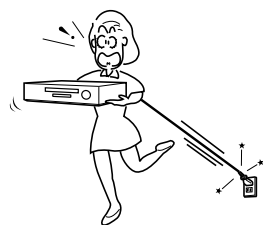

油煙、湯気、湿気、ほこりなどが多い場所に置かない

- 調理台や加湿器のそばなど油煙や湯気が当たるような場所に置かないでください。火災・感電の原因となることがあります。

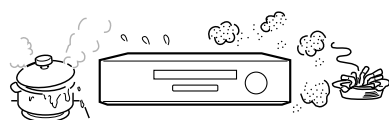

ビデオの通風孔をふさがない

内部に熱がこもり、火災の原因となることがあります。次のような使いかたはしないでください。

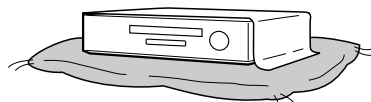

- このビデオを押し入れ、専用のビデオラック以外の本箱など風通しの悪い狭い所に押し込む。
- テーブルクロスを掛けたり、じゅうたんや、布団の上に置く。

お手入れのときは電源プラグを抜く

- 安全のため電源プラグをコンセントから抜いて行なってください。感電の原因となることがあります。

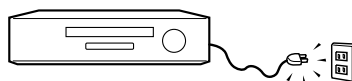

3年に一度くらいはビデオデッキ内部の清掃を販売店に依頼する

- 内部にほこりがたまったら、長い間掃除をしないと火災や故障の原因となることがあります。特に、湿気の多くなる梅雨期の前に行くと、より効果的です。なお、内部掃除費用については、販売店などにご相談ください。

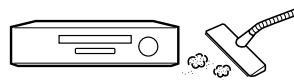

旅行などで長時間ご使用にならないときは電源プラグを抜く

- 安全のため必ず電源プラグをコンセントから抜いてください。火災の原因となることがあります。

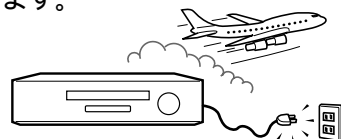

使用上のご注意

つゆつき(結露)について

例えば、暖かい部屋に冷たい水の入ったコップを置くと、表面に水滴が付きます。この現象と同じように、ビデオのドラムやヘッド、またはビデオテープに水滴がつくことがあります。これを“つゆつき(結露)”といいます。







ビデオを寒い屋外から急に暖かい室内に移動したときなど、すぐにご使用にならないでください

つゆつきが発生している場合があります。つゆつきがおきた状態でビデオをお使いになりますと、テープがいたんだり、からみついたりすることがあります。ビデオの電源を「入」にしておくと、本体が暖まり約2時間程度でつゆがとれます。“つゆつき”はこのようなときにおきやすいのでご注意ください。

<ul style="list-style-type: none"> • 湿気の多いところや湯気のたちこめているところ。 	<ul style="list-style-type: none"> • 寒い屋外から急に暖かい室内に持ち込んだとき。 	<ul style="list-style-type: none"> • 暖房した直後の部屋や、エアコンなど直接冷風のアたるところ。 
---	--	--

• 室温が5 ~ 40 の状態でご使用ください。寒冷地でのご使用は特につゆつきにご注意ください。

ビデオテープの保存のしかた

<p>カセットケースの中に入れ、立てて保管してください。</p> 	<p>落としたり強い振動やショックを与えないでください。</p> 
<p>直射日光のあたるところや熱器具などのそば、湿気の多いところは避けてください。</p> 	<p>磁気(電気時計・磁石を使ったおもちゃなど)をもっているものを近づけないでください。磁気の影響を受けて、大切な記録が損なわれたりすることがあります。</p> 
<p>巻取り状態にムラのある場合は、もう一度巻きなおしてください。</p> 	<p>ほこりの多いところおよびカビの発生しやすいところは避けてください。</p> 

アンテナについて

アンテナを建てる時

- 妨害電波の影響を避けるため、交通のひんぱんな自動車道路や電車の架線、送配電線、ネオンサインなどから離れた場所にお建てください。万一、アンテナが倒れた場合の感電事故を防ぐためにも有効です。
- アンテナ線には、同軸ケーブルを使用しますと妨害電波の少ない良好な画像が得られます。



アンテナの点検・交換

- アンテナは風雨にさらされるため、定期的に点検・交換することを心がけてください。美しい画像がご覧になれます。特にばい煙の多い所や潮風にさらされる場所では、アンテナが早くいたみます。映りが悪くなったときは、販売店にご相談ください。
- 放送の受信状態が悪い(ノイズが多い、二重画像になるなど)場合は、録画画像が乱れたり、出なくなることがあります。このような場合は販売店にご相談ください。



守っていただきたいこと

磁気にご注意

ビデオに磁石、電気時計、磁石を使用した機器やおもちゃなど磁気を持っているものを近づけないでください。磁気の影響を受けて、大切な記録が損われたりすることがあります。

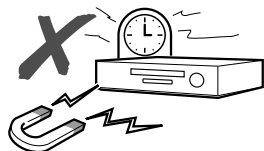

節電について

タイマーにも常に、わずかな電流が流れています。旅行などで長期間ご使用にならないときは、電源プラグをコンセントから抜いて節電に心掛けましょう。

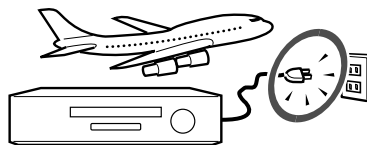

高温の場所で使用しないでください

窓を閉めきった自動車の中など異常に温度が高くなる場所に放置すると、キャビネットが変形したり、故障の原因となることがあります。ビデオおよびビデオテープの周囲が高温状態にならないよう十分ご注意ください。

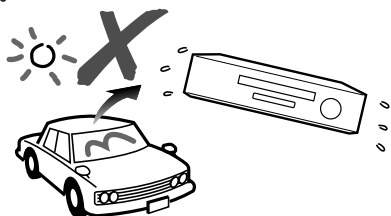

キャビネットについて

- キャビネットの表面はプラスチックが多く使われています。ベンジン、シンナーなどでふいたりすると変質したり、塗料がはげることがありますので避けてください。
- キャビネットに殺虫剤など揮発性のものをかけたりしないでください。また、ゴムやビニール製品などを長時間接触させたままにしないでください。塗料がはげるなどの原因となります。

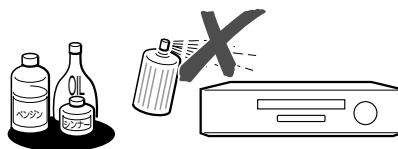

長期間ご使用にならないときは

長期間使用しないと機能に支障をきたす場合がありますのでときどき、電源を入れて作動させてください。

引っ越しや輸送のときは

- ビデオテープを取出してから梱包してください。また、ふだんご使用にならないときも、ビデオテープを取出してから、「ビデオ電源」を「切」にしてください。

キャビネットの手入れについて

- キャビネットや操作パネル部分の汚れはネルなど柔らかい布で軽くふき取ってください。汚れがひどいときは水でうすめた中性洗剤にひたした布をよく絞ってふき取り、乾いた布で仕上げてください。

取扱いはていねいに

- 落下させたり、強い衝撃や振動を与えたりしないでください。故障の原因となります。持ち運びや移動の際にもご注意ください。

お知らせ

- テレビの種類によっては、テレビの横にビデオを近づけると、映像や音声が乱れることがあります。このときは、ビデオとテレビを離してご使用ください。
- ビデオをテレビの上に設置し、テレビの画面がゆれる場合は最寄りの「シャープお客様ご相談窓口」にご相談ください。

接続機器について

- ビデオの上に、テレビなど重いものを置かないでください。画面にノイズが出たり、キャビネットが変形するなど故障の原因となります。
- ビデオに接続して使用する機器の取扱説明書に記載されている「使用上の注意」もよくご覧ください。

直射日光が当たる場所や熱器具の近く

キャビネットや部品に悪い影響を与えますのでご注意ください。

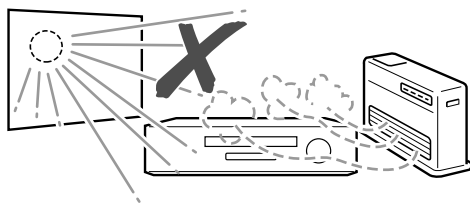

各部のなまえ

本体前面

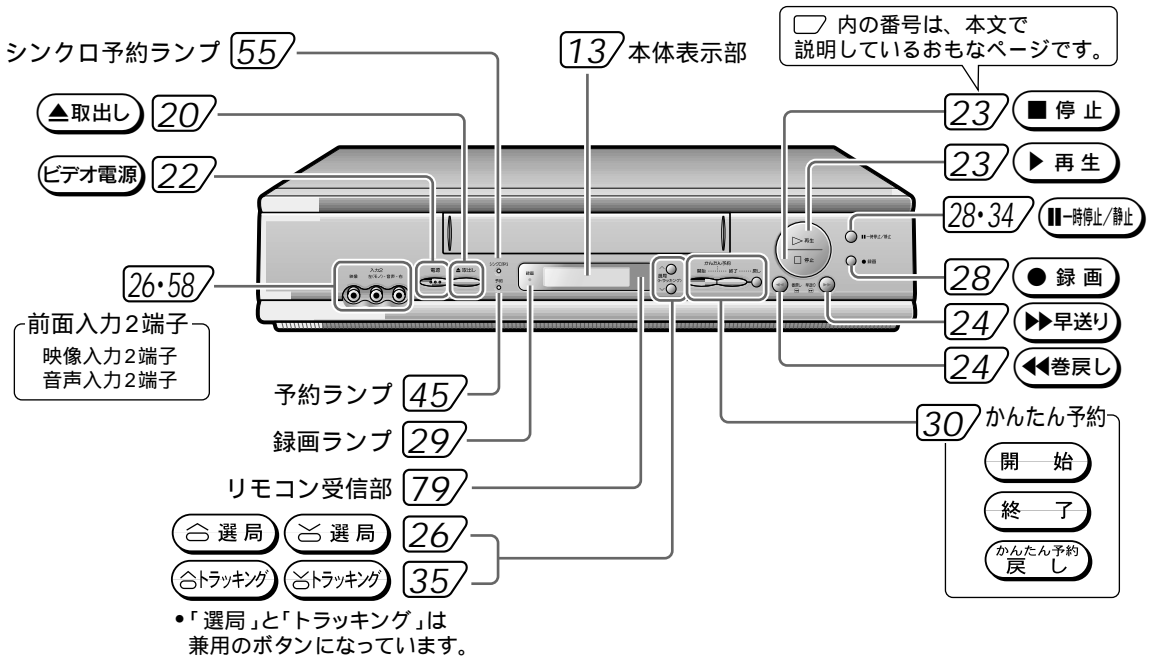

本体後面

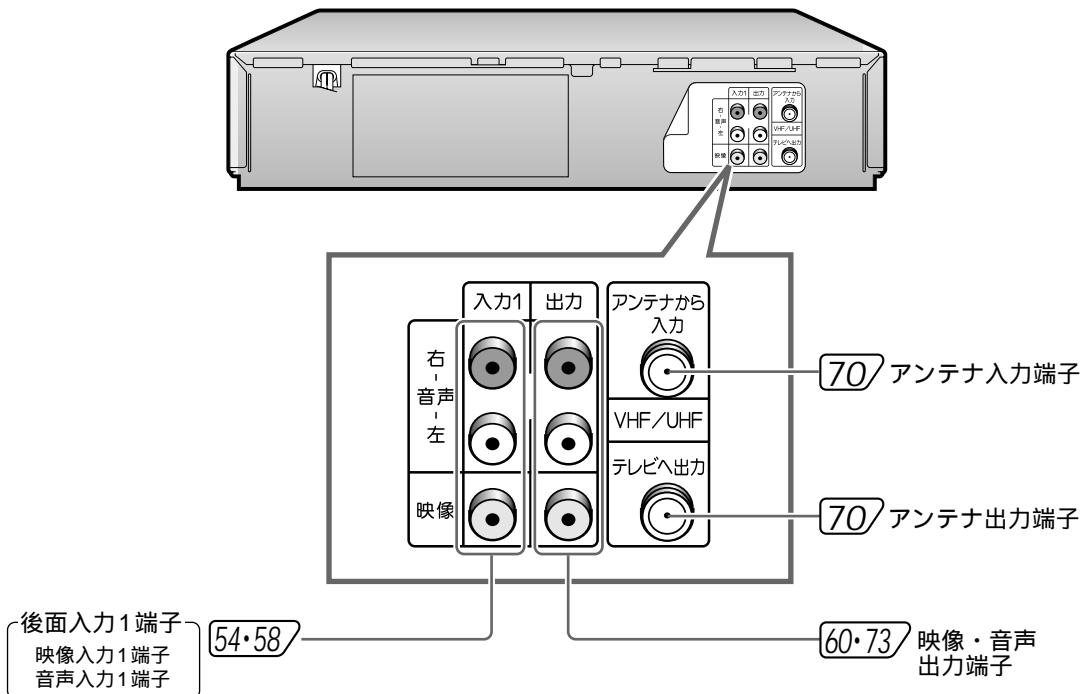

本体表示部

•本機は節電のため、電源を切ったときの時刻表示を消しています。
(時計合わせ設定後)(62ページ)

ビデオテープ挿入中表示

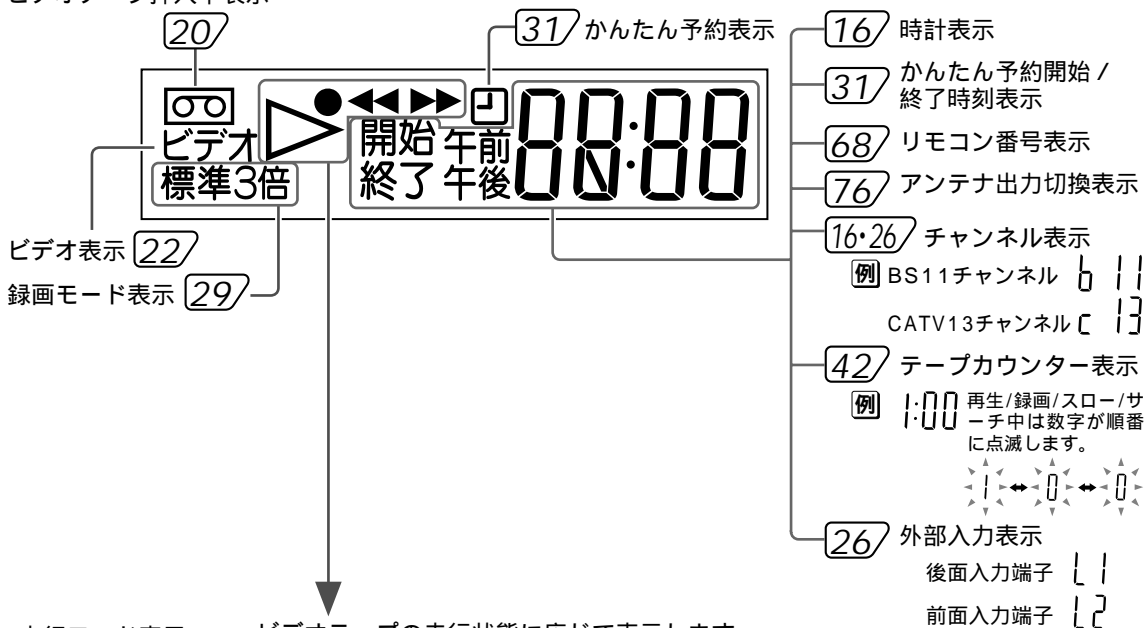

停止	再生	スロー再生	コマ送り再生	
テレビ画面表示	▶	▶ (点滅)	▶ (点滅)	
ビデオサーチ順	ビデオサーチ逆	静止画再生	録画	録画一時停止
▶▶	▶◀	▶ (点滅)	●	● (点滅)

お知らせ •ビデオテープが入っていないときや、電源が「切」のときは走行表示は出ません。

付属品をお確かめください

- 単3乾電池 2個
(78ページ)

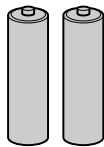

- 取扱説明書
- 保証書

- 75 同軸ケーブル
(両側F接栓ケーブル)



- 映像・音声コード

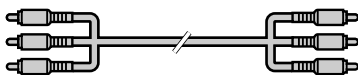

- ワイヤレスリモコン



NEXT



各部のなまえ(つづき)

リモコン

- リモコンの準備や使いかたについては、78～79ページをご覧ください。
- リモコンの時計合わせについては、80ページをご覧ください。

本体の電源が切れた状態から、リモコン操作をすると、動作するまでに時間がかかることがあります。このようなときは、再度リモコン操作を行なってください。

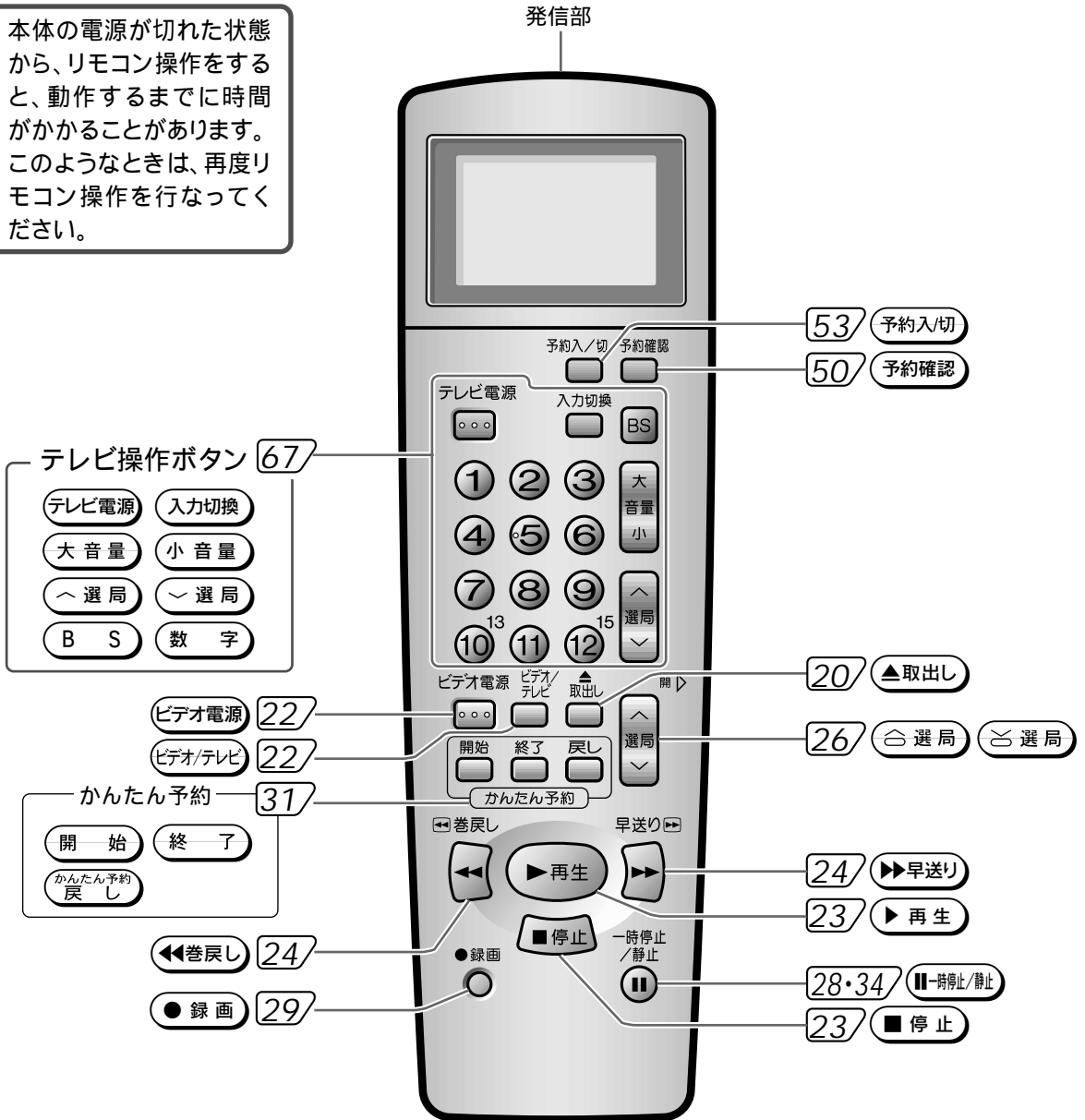

リモコン扉の開けかた

リモコン右側のくぼみに指をかけて開く

ご注意

- 強く開くと、扉がこわれますので、ていねいに扱ってください。

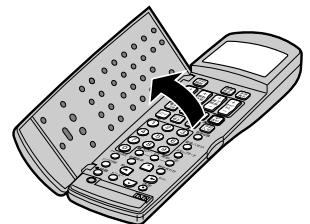

液晶表示部

チャンネル設定時表示

チャンネル番号表示
年表示

テレビメーカー番号表示

CATV表示
BS表示

Gコード予約設定表示

BS表示は、CATVでBS番組を見る場合など、表示チャンネルをBSに書き換えているときに設定します。

スキップ表示

毎週予約表示

送信表示

曜日表示

毎日予約表示

月日表示

予約開始・終了時刻表示

Gコード番号設定表示

RC番号設定時表示

時刻表示

予約録画モード(標準/3倍)設定表示

CMカット設定時表示

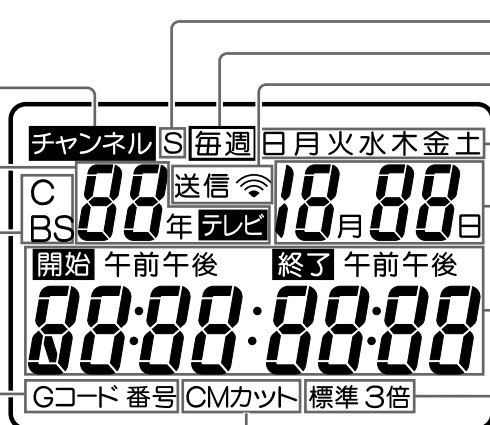

リモコン扉内

予約開始

+月日 曜日-

+開始時刻-

+終了時刻-

+チャンネル-

46

CMカット

48

標準/3倍

29

毎週/毎日

45

Gコード

Gコード修正

44

Gコード決定

数字

44

1

2

3

4

5

6

7

8

9

0

チャンネル設定

84

初期設定

100

シンクロ予約

55

録画

29

メニュー

17

16 画面表示

16.42 本体表示

45 送り

53 予約入/切

40 音声切換

51 取消

42 リセット

35 スキップサーチ

38 頭出し

34 遅送り

80 時計合わせ

80 戻し

17.18

決定



動作表示について

ビデオの動作内容をお好みに合わせてテレビ画面に表示することができます。

テレビ画面表示の切り換えかた

1 ビデオの電源が「入」のとき **画面表示** を押すたびに、下の順で表示が変わります

① オート表示

- チャンネル・動作モード・カウンターを約3秒間表示します。

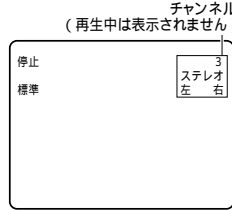

② フル表示

- チャンネル・動作モード・カウンター・残量・時刻を常に表示します。



③ テープカウンター・テープ残量表示

- カウンター・残量を常に表示します。

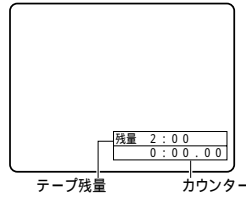

④ オフ表示

- 表示しません。
- 本機を再生側にして編集(ダビング)するときなどは、オフ表示にすることをおすすめします。



更に押すと①に戻ります。

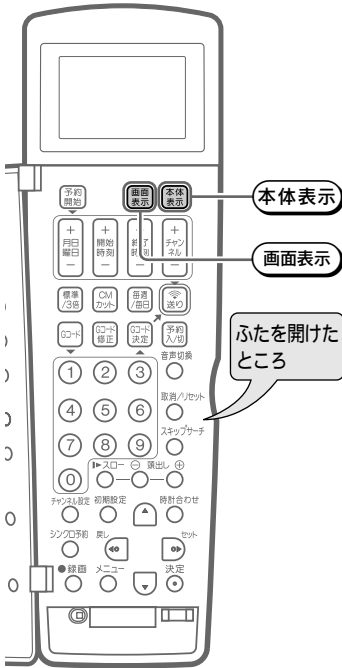

お知らせ

- ビデオサーチ、スキップサーチ、静止画再生・スロー再生などのときは表示されません。
- モード設定画面で「ブルーバック」を「切」に設定している場合、チャンネル表示や外部入力表示(L1/L2)は、映像信号が入っていないと表示されません。

本体表示部の表示の切り換えかた

1 電源「入」のとき **本体表示** を押すたびに、次のように変わります

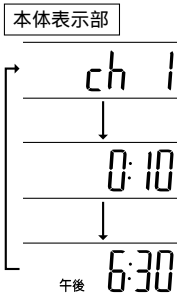

チャンネル表示

- 現在選択しているチャンネルを表示します。
- 再生中は表示されません。

テープカウンター表示

- 現在のテープ位置を時間で表示します。

時計表示

- 現在時刻を表示します。

- 再生、早送り、巻戻しのときは、テープカウンター表示に切り換わります。

メニュー画面について

リモコンの**メニュー**ボタンを押すと、テレビ画面にお好みの設定や操作ができるメニュー画面が表示され、テレビ画面を見ながら設定をすることができます。



予約録画 / 修正・取消 …50～52ページ

- 予約録画の内容を修正したり、取り消すときの機能です。

モード設定…18ページ

- 「ぴったり録画」や「CMオートスキップ」など、本機のいろいろな機能が設定できます。

チャンネル設定

- 本機をお買い求めになった時や、引っ越しをされたときなどに、受信チャンネルを設定するための機能です。

自動設定…101ページ

個別設定…86ページ

時刻設定

- 本機の内蔵時計を合わせる機能です。
- ジャストクロック設定…65ページ
- 日付 / 時刻設定…102ページ

ガイド表示

- 操作のしかたを表示しています。(画面によって内容が変わります。)

メニュー項目の選択のしかた

1 ① テレビの電源を入れ、チャンネルを「ビデオ(外部入力)チャンネルにする

② **ビデオ電源**を押し、ビデオの電源を入れる

- くわしくは、22ページ「テレビとビデオの準備をします」をご覧ください。

2 **メニュー**を押す

- テレビにメニュー画面が表示されます。

お知らせ

- **メニュー**を押すたびに、「メニュー画面」「通常画面」と切り換わります。

3 **▲**または**▼**を押してメニュー項目を選ぶ

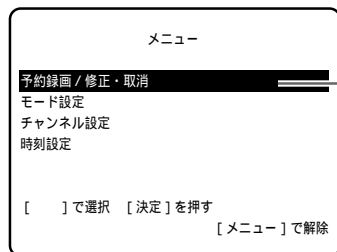

文字の反転している項目が
選択されています

4 **決定**を押す

- 各メニュー項目の設定画面が表示されます。

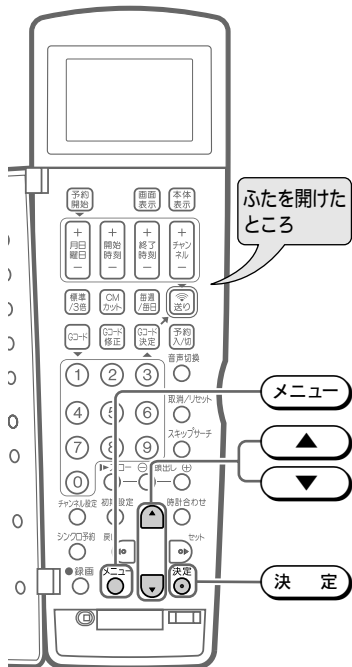

メニュー画面について(つづき)

モード設定項目の選択のしかた

例 モード設定項目のブルーバックを「切」にするとき

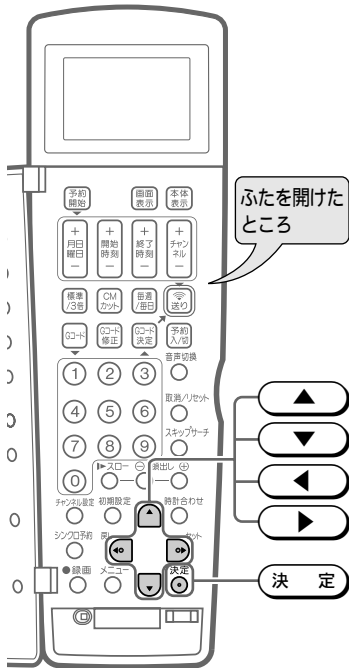

- 1** 17ページの**手順3**で、「モード設定」を選び**決定**を押す
 ・モード設定画面が表示されます。

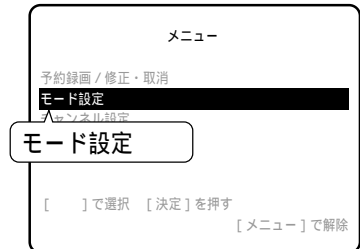

- 2** **▼**を押して**[▶]**を希望の項目に合わせる
 ・モード設定画面は、2ページあります。

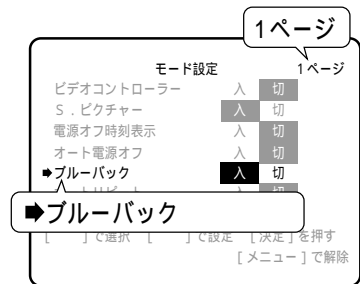

お知らせ

- ・2ページ目を選ぶときは**[▶]**を、「次ページ」に合わせてください。

- 3** **◀**または**▶**を押す
 ・押すたびに設定が切り換わります。

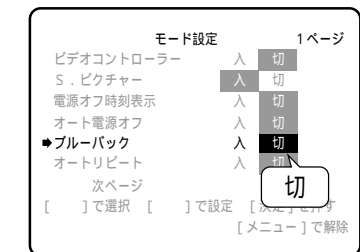

- 4** **決定**を押す
 ・設定が完了し、通常画面に戻ります。

お知らせ

- ・操作中、約3分間なにも操作をしないと、メニュー画面や各メニュー項目の設定画面は解除され通常画面に戻ります。もう一度**メニュー**を押し、最初から操作し直してください。

モード設定項目について

モード設定の各機能は次のようなときに使います。詳しくは各項目のページをご覧ください。

モード設定項目	設定	こんなときに	ページ	
1 ページ	ビデオコントローラー	入	シンクロ予約をするときに、ビデオコントローラーを使用するとき	54
		切	ビデオコントローラーを使用せずに、シンクロ予約をするとき	
	S.ピクチャー	入	再生画像をくっきりとした映像で見たいとき	37
		切		
	電源オフ時刻表示	入	電源を切ったときに、本体に時刻を表示したいとき	62
		切	電源を切ったときに、節電のため本体の時刻表示を消したいとき	
	オート電源オフ	入	電源の切り忘れを防止したいとき	64
		切		
	ブルーバック	入	放送のないチャンネルや放送が終了したチャンネルを選んだとき、またはビデオテープの無記録部分を再生したときに、不快なノイズ映像を自動的にブルー(青色)画面に切り換わるようにしたいとき	
		切		
オートリピート	入	テープを繰り返し何度も再生したいとき	39	
	切			
次ページ		次のモード設定画面を開くとき		
2 ページ	ぴったり録画	入	録画したい番組の時間よりテープの残り時間が短く、番組を一本のビデオテープに収めたいとき	49
		切		
	CM オートスキップ	入	本機で録画したビデオテープを再生したときに、コマーシャル部分を自動で飛ばして見たいとき	36
		切		
	アンテナ再生連動モード	入	外部入力端子のないテレビとアンテナ線だけで接続しているとき	77
切		映像・音声コードを使いテレビとビデオを接続したとき		
前ページ		前のモード設定画面を開くとき		

ビデオテープの入れかた・出しかた

警告 ビデオテープ挿入口に異物を入れないでください。
火災・感電の原因となります。

注意 小さなお子様がビデオテープ挿入口から、手を入れないようご注意ください。
けがの原因になることがあります。

ビデオテープの入れかた

- 1 ビデオテープの中央をゆっくり押す
- ビデオテープを入れると自動的に電源が入ります。(オートパワーオン)

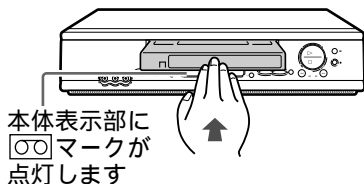

お知らせ

- テープが見えるほうを上
に、テープ背ラベルが手前
にくるようにします。
- ビデオテープの片側を押し
たり、無理に早く入れたとき、ビデオテープが正
しく入らず、つまる場合があります。このときは、
しばらくお待ちください。ビデオテープが自動的
に出てきます。(オートイジェクト)

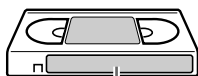

ビデオテープの出しかた

- 1 **▲取出し** を押す
- テープ走行中は、ビデオテープを停止してから
▲取出し を押してください。
 - リモコンの**▲取出し** を押しても、テープを取り出
すことができます。

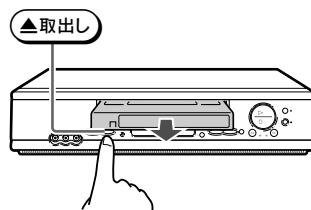

大切な録画を誤って消さないために

ビデオテープには、誤消去防止用の「ツメ」がついています。

大切に保存しておきたいときは

- 録画済みのビデオテープ
の「ツメ」をドライバーな
どで折ります。

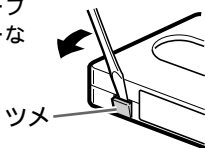

ふたたび録画したいときは

- 折り取った「ツメ」のあ
とにセロハンテープを
二重に貼ります。

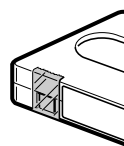

ビデオテープの種類と録画時間

より良い画質・音質で録画したいとき

長時間にわたる番組を録画したいとき

種 類	録 画 時 間	
	標準モード(SP)	3倍モード(EP)
VHS		
T-180	3時間	9時間
T-160	2時間40分	8時間
T-120	2時間	6時間
T-90	1時間30分	4時間30分
T-60	1時間	3時間
T-30	30分	1時間30分

簡単操作ガイド

接続と設定が済んでいる場合

基本的な操作を簡単に説明しています。

ビデオの接続と設定が済んでいない場合は、「接続と設定」を最初にご覧ください。



ページ

- 22 テレビとビデオの**準備**をします
- 23 **再生**をしましょう
- 24 **早送り・巻戻し**をしましょう
- 26 **チャンネル**の選びかた
- 28 放送中の番組を**録画**しましょう
- 30 番組を**予約録画**しましょう(かんたん予約)
- 32 録画中や予約録画中に録画終了時刻を設定する(かんたん予約)
- 32 録画中に別のチャンネルを見るとき

テレビとビデオの準備をします

テレビにビデオの画面を出すには、テレビとビデオの準備が必要です。

映像・音声コードで接続している場合

1 テレビの電源を「入」にします

2 テレビの入力切換を「ビデオ(外部入力)」にします



3 **ビデオ電源** を押し、ビデオの電源を「入」にします

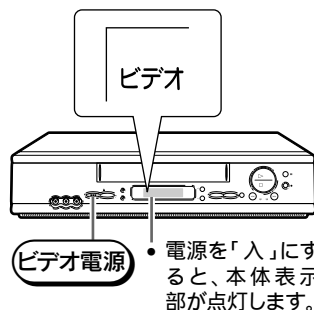

アンテナ線だけで接続している場合

1 テレビの電源を「入」にします

2 テレビのチャンネル「1」が「2」(ビデオ専用チャンネル)を選びます
ビデオ専用チャンネルの設定(76ページ)

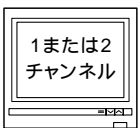

3 **ビデオ電源** を押し、ビデオの電源を「入」にします

4 **ビデオ/テレビ** を押し、ビデオの本体表示部に「ビデオ」表示を出します

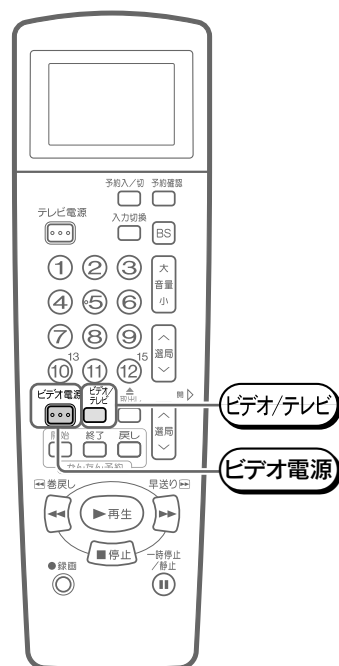

お知らせ

- 電源を切った状態から、**ビデオ電源** を押して電源「入」するまでに、時間がかかることがあります。
- ビデオ電源** で電源「入」にするときは、長めに押すようにしてください。

再生をしましょう

ビデオテープをテレビの画面で見ることを再生といいます。
ここでは再生の方法を説明します。

1 テレビとビデオの準備をします(22ページ)

2 ビデオテープを入れます(20ページ)

- ビデオテープを入れると、自動的に電源が入ります。(オートパワーオン)
- ツメの折れたビデオテープを入れたときは自動的に再生が始まります。(オート再生)

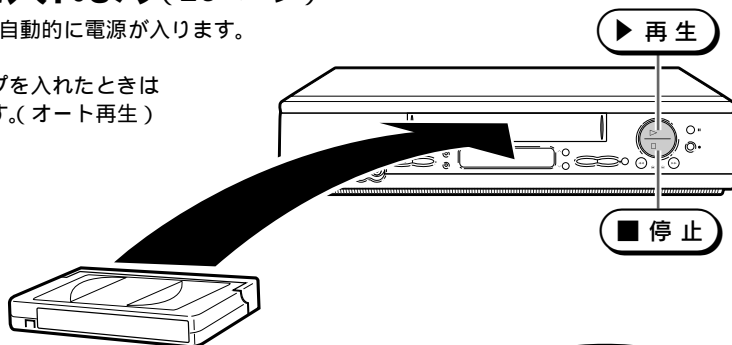

3 ▶再生 を押し、再生します

- ビデオテープが最後(終端)まで到達すると、テープの始め(始端)まで自動的に巻戻され、電源が切れてテープが出てきます。(オートリワインド)
- テープの未録画部分では、画面がブルーバック(青い画面)になります。(ブルーバック「入」の時)

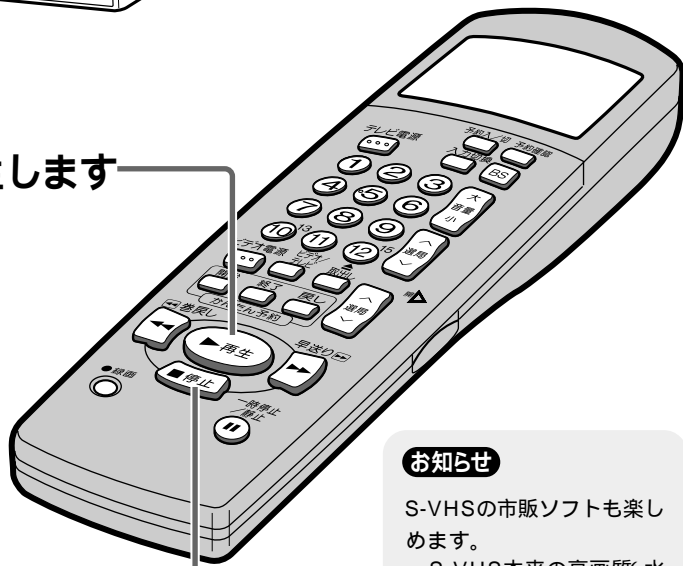

お知らせ

S-VHSの市販ソフトも楽しめます。

- S-VHS本来の高画質(水平解像度400本以上)は得られません。
- 再生および特殊再生(スロー、コマ送り)時に、画面にノイズや乱れが出る場合もあります。
- S-VHS録画はできません。

4 ■停止 を押し、停止します

NEXT



次は

早送り・巻戻し

のしかたです

早送り・巻戻しをしましょう

ビデオテープを早送りしたり、巻き戻す方法を説明します。

ビデオテープを早送り / 巻戻しするとき

1 再生を止めて **▶▶早送り**
または **◀◀巻戻し** を押します

2 止めるには **■停止**
を押します

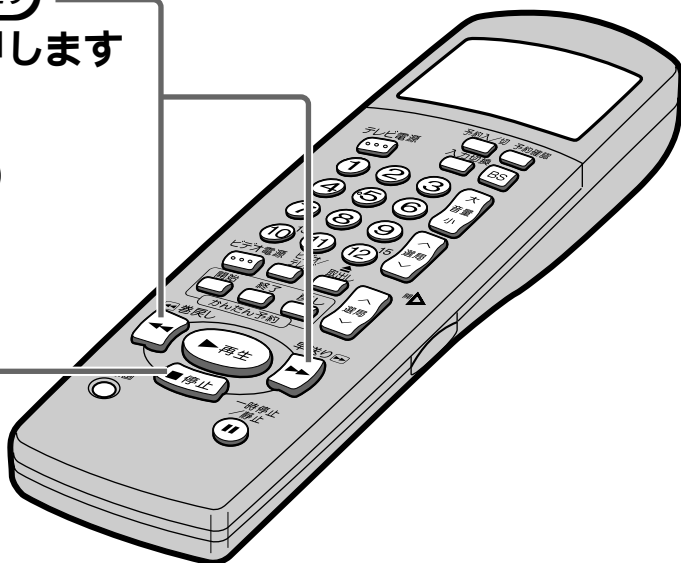
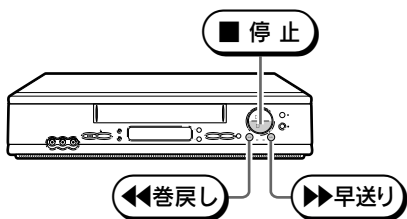

ビデオテープを高速で早送り / 巻戻ししたいとき(高速早送り / 高速巻戻しモード)

1 早送り / 巻戻し中にもう一度
▶▶早送り または **◀◀巻戻し** を押します

- 高速早送り / 高速巻戻しに切り換わります。
- 一度高速早送り / 高速巻戻しモードに入ると、再度 **▶▶早送り** または **◀◀巻戻し** を押しても、通常の早送り / 巻戻しスピードには戻りません。

お知らせ

- テープの巻き量や、テープの種類によっては、**▶▶早送り** または **◀◀巻戻し** を押しても高速早送り / 高速巻戻しモードに切り換わりません。

2 止めるには **■停止** を押します

早送り / 巻戻しをしているとき

- 早送り / 巻戻しをしているとき、テープによっては一旦停止し、再度、早送り / 巻戻しに入る場合があります。これはテープ保護のためで、故障ではありません。

再生画像を見ながら早送り / 巻戻しをするとき(ビデオサーチ)

1 再生中に **▶▶早送り** または **◀◀巻戻し** を押します

本体表示部 (例: ビデオサーチ順)



- **▶▶早送り** または **◀◀巻戻し** ボタンを押すたびに、ビデオサーチの速さが変わります。
 - 標準モードの場合 「5倍速 7倍速」
 - 3倍モードの場合 「9倍速 21倍速」

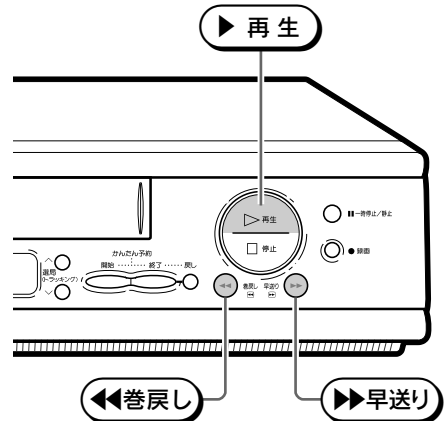

2 元の速さ(再生)に戻したいときは **▶再生** を押します

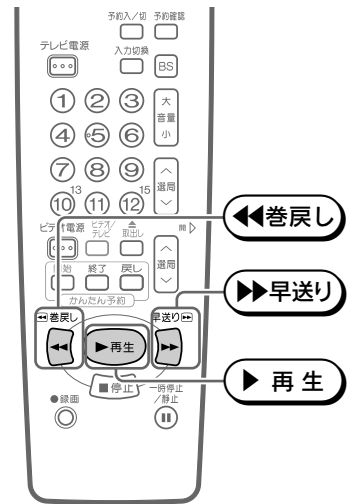

お知らせ

- ビデオサーチでは、画面に動作表示ができません。

NEXT



チャンネルの選びかた

です

チャンネルの選びかた

リモコンでチャンネルを選ぶときの方法を説明します。

1 テレビとビデオの準備をします(22ページ)

2 チャンネルを選びます



選局を押すたびに
進みます

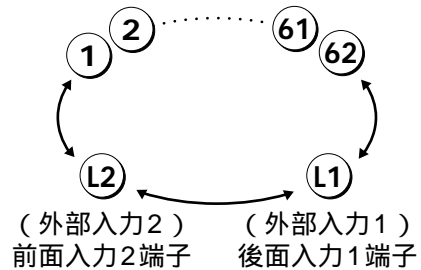

選局を押すたびに
前に戻ります

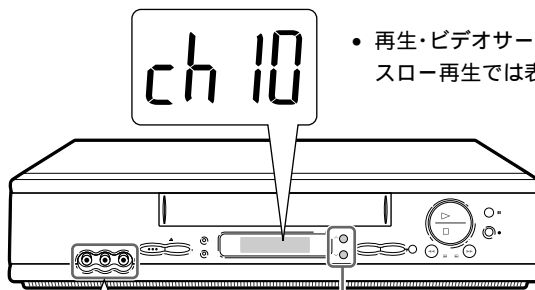

• 再生・ビデオサーチ・静止画再生・スロー再生では表示されません。

前面入力2端子
本機の外部入力端子に接続するAV機器がモノラルタイプの場合は、音声コードを左(モノラル)端子に接続してください。

選局

選局

テレビ画面にこの表示が出ます

例 表示チャンネルを
10チャンネルにしている場合

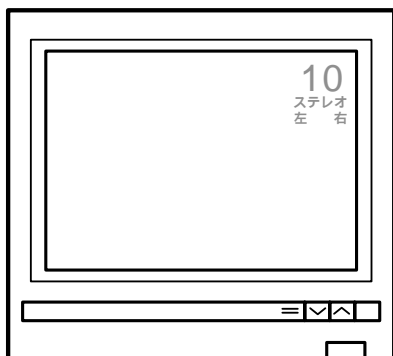

例 CATV(ケーブルテレビ)を
受信して、表示チャンネルを
C23チャンネルにしている場合

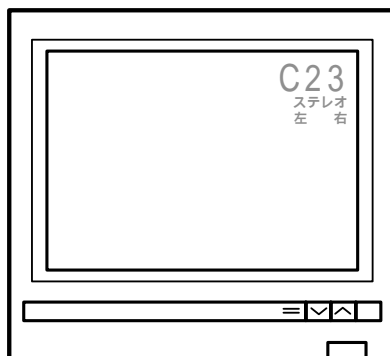

お知らせ

あらかじめチャンネルスキップを設定しているチャンネルは、とび越します。(91ページ)

CATVについて

- 本機はCATVのC13～C63チャンネルを受信することができます。
- CATVを受信するときは、「一局ずつ個別設定する(86ページ)」でチャンネルを設定してください。
- CATVを受信するときは、CATV専用のホームターミナル(アダプター)が必要になります。
(スクランブルのかかった放送は有料です。)

CATV会社と受信契約したときは、CATV会社が接続してくれます。

- CATVを受信するときは、使用する機器ごとにCATV会社との受信契約が必要です。さらにスクランブルのかかった有料放送の視聴・録画には、ホームターミナル(アダプター)が必要になります。詳しくはCATV会社にご相談ください。
- CATVの受信は、サービスが行われている地域に限ります。

NEXT



次は

録画

のしかたです

放送中の番組を録画しましょう

放送中の番組をすぐ録画する方法を説明します。

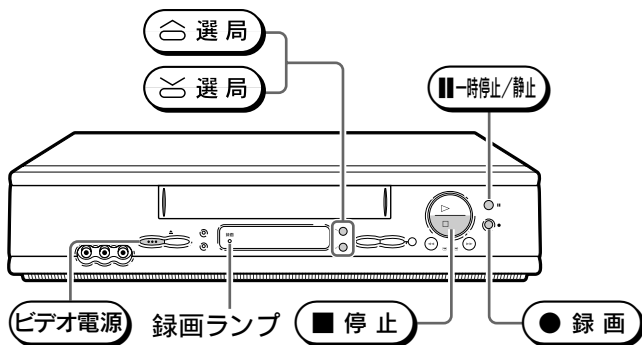

1 テレビとビデオの準備をします

(22ページ)

2 録画用のビデオテープを入れます

(20ページ)

- ツメの折れているビデオテープには録画できません。
●録画を押したとき、自動的に排出されます。
(オートキャンセラー)

3 選局 または 選局 を押し、録画したいチャンネルを選びます

(26ページ)

例 10チャンネルが
選ばれています。

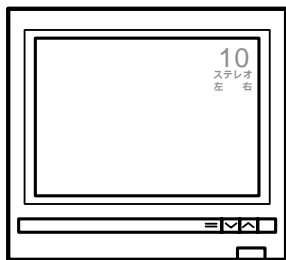

一時停止するとき

- 録画中に 一時停止/静止 を押すと、一時停止します。
- 録画を再開するときは、一時停止/静止 または ●録画 を押してください。
- 5分以上一時停止すると、ビデオテープやビデオヘッド保護のため自動的に停止します。

4 **標準/3倍** を押し、録画モード を選びます

- 押すたびに、「標準」「3倍」と交互に切り換わります。

テレビ画面

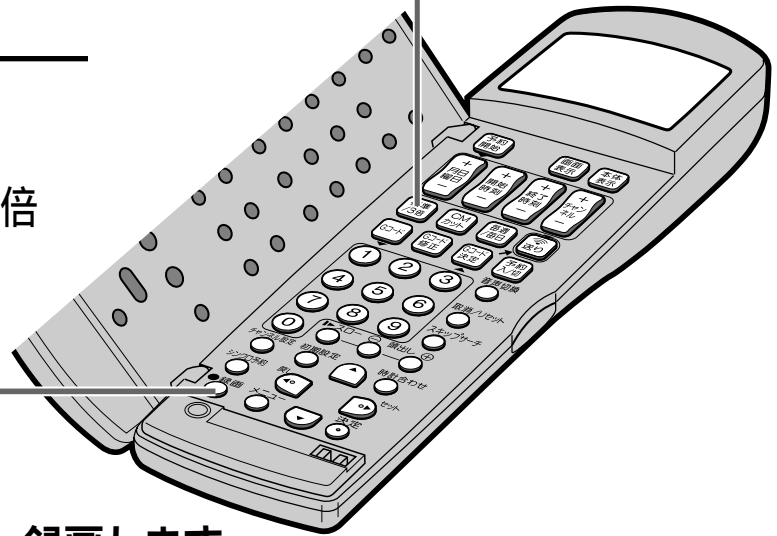
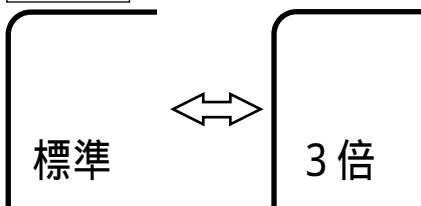

5 **録画** を押し、録画します

- 扉上にある **録画** でも、録画することができます。
(扉を確実に閉じた状態で押しください。)
- 録画中は、録画ランプが点灯します。

録画を止めるときは、

停止 を押します



お知らせ

- テレビの電源を切っても、録画はそのまま続きます。
- ビデオテープが最後まで録画されると自動的に巻戻しが始まります。
巻戻しが終わったら、ビデオの電源が切れてテープが出てきます。
(オートリワインド)

NEXT



次は番組を

予約録画

しましょうです

番組を予約録画しましょう(かんたん予約)

録画開始・終了時間を手軽に指定して、予約録画する方法(かんたん予約)を説明します。

かんたん予約をするとき

- かんたん予約は、録画開始・終了時刻を設定するだけで予約録画ができる機能です。リモコンまたは本体のかんたん予約ボタンを押すだけで、簡単に予約設定が行えます。
- かんたん予約は24時間以内の1番組を予約設定することができます。

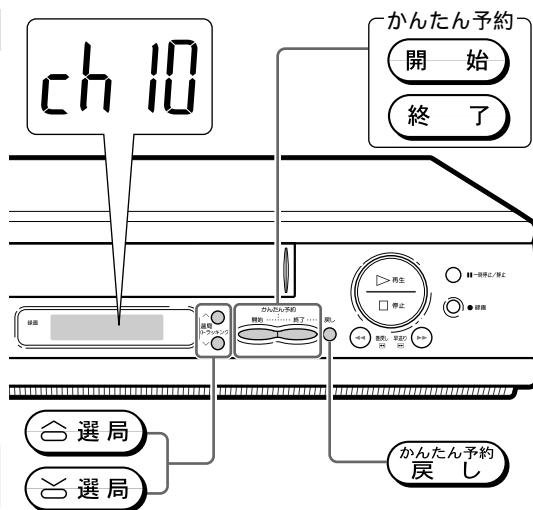

- ご注意** • 時計合わせがされていないと、かんたん予約が設定できません。(80ページ)

1 ビデオの電源を「入」にします

(22ページ)

2 録画用のビデオテープを入れます

(20ページ)

- ツメの折れているビデオテープには録画できません。手順4で「開始」を押したとき、自動的にテープが排出され、表示が点滅します。

(オートキャンセラー)

3 または を押し、予約したいチャンネルを選びます

(26ページ)

- 録画モード(標準/3倍)を変えたいときは、リモコンの(標準/3倍)を押してください。(29ページ手順4)



4 開始 を繰り返し押し 録画開始時刻を設定します

- 開始時刻と終了時刻は15分単位(15分→30分
→45分→00分)で設定されます。

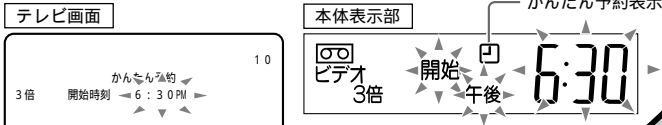

5 終了 を繰り返し 押し録画終了時刻を 設定します

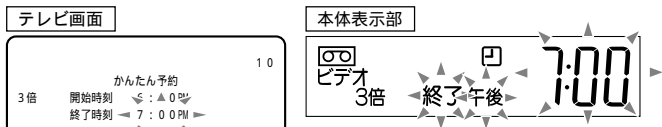

お知らせ

- 設定時刻が行き過ぎたときは、(かんたん予約) を押してください。15分単位で設定時刻が戻ります。
- 設定後、約10秒で本体表示部が現在時刻に戻り、かんたん予約待機になります。
- かんたん予約録画中は、本体表示部の□が点灯します。
- かんたん予約待機中に、テープを再生している/テープが入っていないときは、本体表示部の□が点滅します。
- ビデオの電源を切っても、かんたん予約は働きます。
- 設定内容は、(開始) または (終了) でそれぞれ変更することができます。
(かんたん予約録画中は、開始時刻は変更できません。)
- 設定したかんたん予約を取り消すときは、(開始) または (終了) を押した後、リモコンの(取消) を押してください。
- 録画するチャンネルを変更したいときは、かんたん予約を取り消してから、再度設定し直してください。
かんたん予約待機中は、予約したチャンネルが固定されます。
- かんたん予約録画が終了した後、通常の予約録画があるときは、予約待機状態になります。
- 予約録画のこんなとき(56ページ)もご覧ください。

ご注意

- 録画開始時刻にビデオを再生していると、かんたん予約は取り消されます。
- 通常の予約録画(43・46ページ)を「入」(予約ランプ点灯)にすると、かんたん予約は取り消されます。

NEXT



次は

録画終了時刻

を設定するです

録画中や予約録画中に録画終了時刻を設定する(かんたん予約)

設定した終了時刻がくると、自動的に録画が終了し電源が切れます。

1 録画中に「終了」を押します

- リモコン扉上にある「終了」でも、設定することができます。

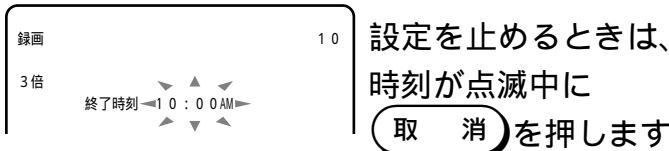
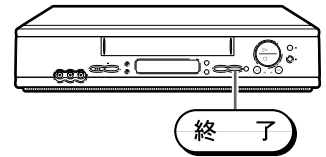

2 「終了」を押すたびに、15分単位(15分→30分→45分→00分)で終了時刻が設定できます

- 設定時刻が行き過ぎたときは、「かんたん予約戻し」を押して戻すことができます。

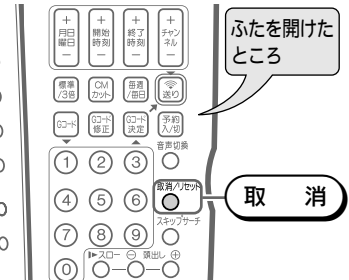

お知らせ

- かんたん予約録画中は、本体表示部の□が点灯します。
- かんたん予約待機中に、同一チャンネルの別の番組を録画しているときに「終了」を押すと、かんたん予約の録画終了時刻が変更されます。
- かんたん予約録画と予約録画の時間が重なっていると、かんたん予約録画が終了してから予約録画が始まります。

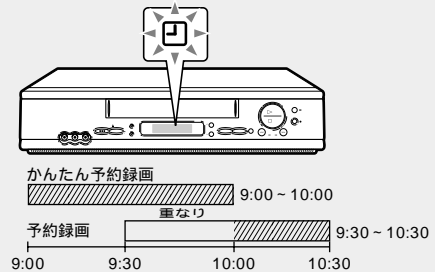

録画中に別のチャンネルを見るとき

録画しながら別の番組を見ることができます。(裏番組録画)

1 テレビの入力切換を「テレビ」にします

- 外部入力端子のないテレビとビデオを、アンテナ線だけで接続しているときは、「ビデオ/テレビ」を押します。

本体表示部

ビデオ ——— 本体表示部の「ビデオ」表示が消えればOK!

2 テレビのチャンネルを見たい番組に合わせてご覧ください

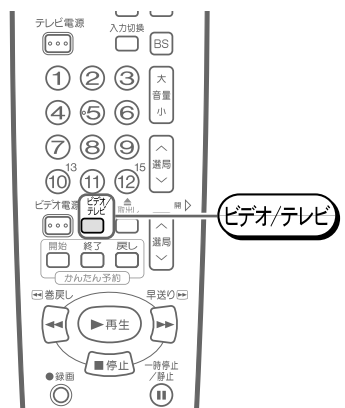

いろいろな 再生機能

静止画再生やCMカットなどいろいろな再生の方法を説明します。

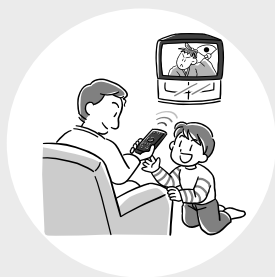

ページ

34 いろいろな再生

34 見たい場面を止めて見る(静止画再生・コマ送り再生)

34 再生画像をスローモーションで見る(スロー再生)

35 不要な場面をとばして見る(スキップサーチ)

35 映像や音声が乱れるとき(トラッキング調整)

36 コマーシャルを自動でとばして見る(CMオートスキップサーチ)

37 くっきりした映像で見たいとき(S.ピクチャー)

38 録画した番組を頭出しする

39 テープを繰り返し見る(オートリピート再生)

40 音声を切り換える

いろいろな再生

見たい場面を止めて見る(静止画再生・コマ送り再生)

再生画像を静止させたり、コマ送りで見るができます。
(どちらも音声は出ません。)

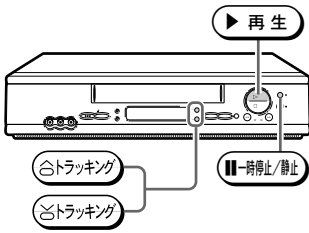

- 1 再生中に **一時停止/静止** を押す
 - 画面が静止し、静止画再生となります。

- 2 静止画再生中に **一時停止/静止** を押す
 - 画面がコマ送りされます。

通常の再生画像に戻すときは、**再生** を押す

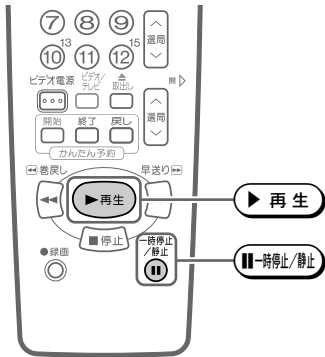

お知らせ

- 静止画再生では、画面に動作表示が出ません。
- 静止画再生を5分以上続けると、ビデオテープやビデオヘッド保護のため自動的に通常の再生画像に戻ります。
- 静止画再生で映像が上下にゆれるときは、静止画再生中に本体の **トラック** または **トラック** を押して調整してください。

再生画像をスローモーションで見る(スロー再生)

再生画像をスローモーションで見ることができます。(音声は出ません。)

- 1 再生中に **スロー** を押す
 - 画面がスローモーションになり、スロー再生となります。
 - スロー再生の速度を変えることができます。
 - **頭出し** を押すたびに、一段階速くなります。
 - **頭出し** を押すたびに、一段階遅くなります。

通常の再生画像に戻すときは、**再生** を押す

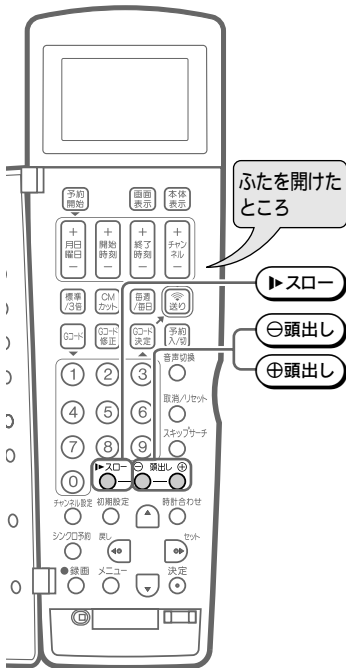

お知らせ

- スロー再生では、画面に動作表示が出ません。
- スロー再生を5分以上続けると、ビデオテープやビデオヘッド保護のため自動的に通常の再生画像に戻ります。
- 他のビデオで録画したビデオテープをスロー再生すると、ノイズが出る場合があります。

不要な場面をとばして見る(スキップサーチ)

再生中に、コマーシャルなど短時間の場面をとばして見たいときに、最大で約2分ぶんの内容を、とばして見ることができます。(音声は出ません。)

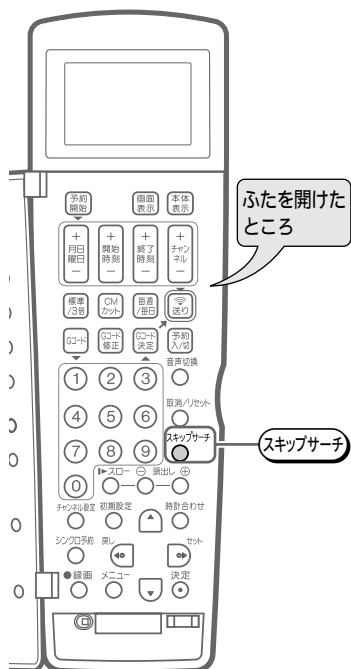

1 再生中に「スキップサーチ」を押す

- 1回押すたびに約30秒ぶんの内容を早送り再生します。

連続して押す回数	ビデオサーチ時間
1回	約30秒ぶん
2回	約1分ぶん
3回	約1分30秒ぶん
4回	約2分ぶん

お知らせ

- 4回まで連続して押すことができます。
- 未録画部分になると、スキップサーチは解除されます。

通常の再生画像に戻すときは、「▶再生」を押す

映像や音声が乱れるとき(トラッキング調整)

本機では、ビデオ画像を再生したときに、もっともきれいな映像・音声が得られるよう、トラッキングの自動調整をしています。(デジタルトラッキング)

デジタルトラッキングでもノイズが消えない場合は、手動でトラッキングの調整をしてください。

手動でトラッキングを調整する

1 再生中やスロー再生中に、本体の「合トラッキング」または「逆トラッキング」を押す

- ノイズが消えるように調整してください。

お知らせ

- 本機以外のビデオで録画したビデオテープや、市販のビデオソフトなどを再生したときに、Hi-Fi音声 normally 聞こえない場合があります。そのようなときは、「音声切換」を押してノーマル音声を選んでください。
- 3倍モードで録画したビデオテープを再生したとき、映像が上下に乱れることがあります。手動でトラッキング調整をしてください。それでも映像が上下に乱れるときは、「▶再生」を2秒間押してください。その際動作表示が上下に乱れる場合がありますが、異常ではありません。電源を切ったりビデオテープを取り出すと、もとの状態に戻ります。

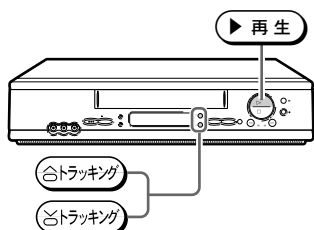

「選局」と「トラッキング」は兼用のボタンになっています。

自動調整に戻すときは、本体の「合トラッキング」と「逆トラッキング」を同時に押す

コマーシャルを自動でとばして見る(CMオートスキップサーチ)

本機で録画した番組が二重音声放送(洋画などの二カ国語放送)やモノラル放送のとき、ステレオ放送のコマーシャル(CM)を自動的にとばして見ることができます。(CMオートスキップサーチ)

CMオートスキップサーチのしくみ

二重音声放送 • 二カ国語放送 (番組欄表示 [三]) • 音声多重放送 (番組欄表示 [多])	
モノラル放送	
ステレオ放送 (番組欄表示 [S])	x

はCMオートスキップサーチの働く放送です。

番組 (モノラル/二重音声放送)	コマーシャル (ステレオ放送のみ)	番組 (モノラル/二重音声放送)
再生	この間ビデオサーチで早送り	再生

ご注意

- 次のような場合には、正しく動作しないことがあります。
 - 録画中に一時停止や停止をした部分。
 - コマーシャル中に標準/3倍モードに切り換えた部分。

CMオートスキップサーチの設定のしかた

1 [メニュー] を押す

- テレビにメニュー画面が表示されます。

2 [▼] を押して「モード設定」を選び、[決定] を押す

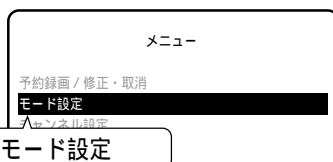

3 [▼] を押して「次ページ」に合わせ、2ページ目にし、「CMオートスキップ」に合わせる

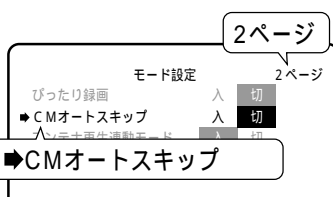

4 [◀] を押して「入」にする

- 押すたびに「入」「切」と切り換わります。

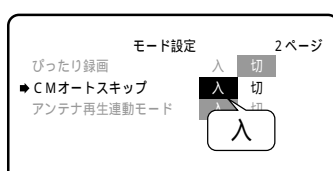

5 [決定] を押す

- 設定が完了し、通常画面に戻ります。

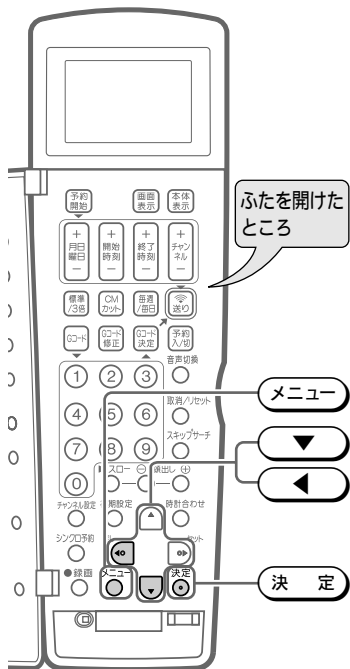

お知らせ

- CMオートスキップサーチは、当社のオートスキップサーチ機能のついたビデオで放送を録画したビデオテープに限り働きます。
- CMオートスキップサーチはコマーシャル終了部分をわずかに過ぎたところから再生が始まります。
- コマーシャルが長く続いた場合、途中で解除され再生に戻る場合があります。
- CMオートスキップを設定すると、再設定するまで設定内容は変わりません。
- ステレオ放送を録画したビデオテープを再生すると、番組の始まり部分でCMオートスキップサーチが働き、最大で約5分間ぶんの内容がサーチされます。
- 市販のビデオソフトによってはCMオートスキップサーチが働くことがあります。このようなときは手順4でCMオートスキップサーチを「切」に設定してください。

くっきりした映像で見たいとき(S. ピクチャー)

- S. ピクチャーは、テープの再生画像をくっきりとさせる機能です。
- S. ピクチャーは、テープ再生時のみ働きます。

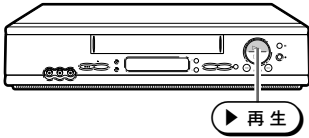

S. ピクチャーを「入」にする

- 1 **メニュー** を押す
 - テレビにメニュー画面が表示されます。

- 2 **▼** を押して「モード設定」を選び、**決定** を押す

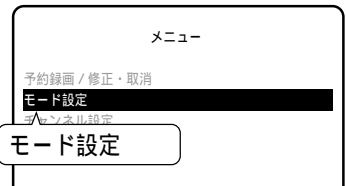

- 3 **▼** を押して **▶** を「S. ピクチャー」に合わせる

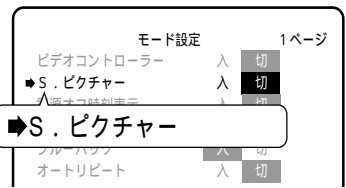

- 4 **◀** を押して「入」にする
 - 押すたびに「入」「切」と切り替わります。

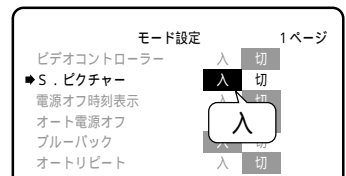

ヒント

[入]	通常再生するとき
[切]	編集時に、本機を再生側として使うとき

- 5 **決定** を押す
 - 設定が完了し、通常画面に戻ります。

ヒント

- 再生画像に合わせてお好みで設定してください。

お知らせ

- S-VHSソフト再生時は、S. ピクチャーは自動的に「切」になります。再生が終わると再生前の設定に戻ります。画面表示「入」のとき、「S. ピクチャー」の表示は出ません。

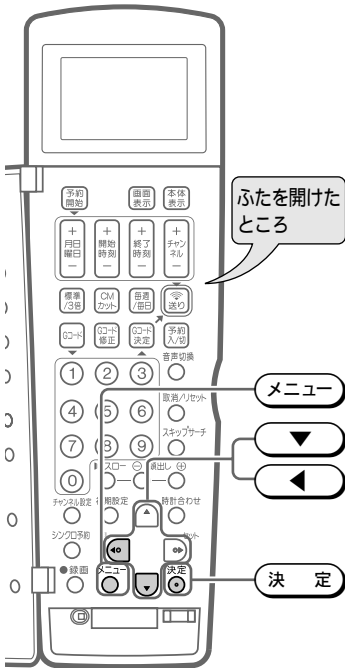

いろいろな再生機能

くっきりした映像で見たいとき(S.ピクチャー) コーシヤルを自動でとばして見る(CMオートスキップサーチ)

録画した番組を頭出しする

いくつかの番組を録画したビデオテープから、見たい番組をすばやく探すことができます。

頭出しのしかた

- 本機で番組を録画すると、録画の始まり位置に頭出し信号 (VISS) が記録されます。本書ではこの位置を「番地」と呼びます。
- ビデオテープを再生するとき番地を検索して、見たい番組の始めから再生することができます。
- 停止または再生中に操作してください。

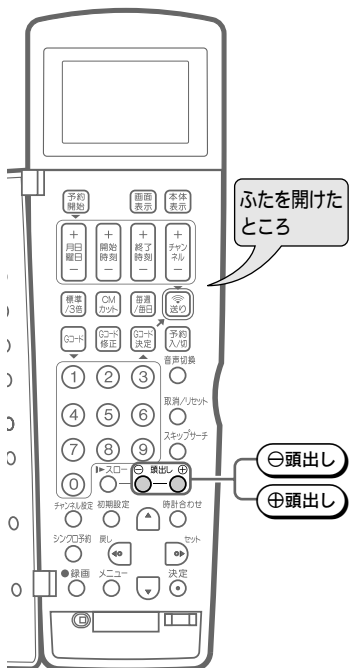

1 ⊖頭出し または ⊕頭出し を

押して「番地」を指定する

- 押すたびに
 ⊖頭出し ... - 1 - 2 - 3
 ⊕頭出し ... 1 2 3
 と切り換わります。
- 頭出しが完了すると自動的に再生が始まります。

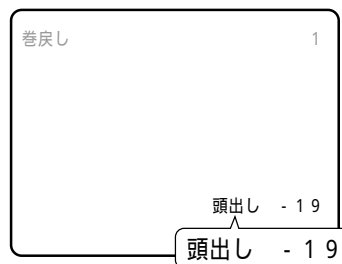

ヒント

- ⊖、⊕方向とも、最大19番地まで頭出しできます。
- 番地表示の数字は、信号を飛び越すごとに1つつ減ります。

途中で止めるときは、■停止を押す

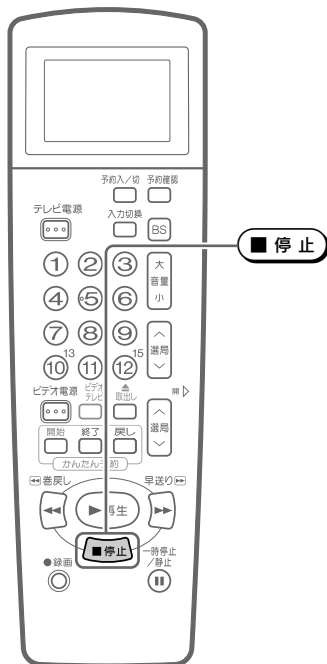

お知らせ

- ビデオテープの一番最初に記録されている番組は、頭出しできないことがあります。
- 頭出し位置は多少ズれる場合があります。
- 番地と番地の間が短く(約5分以内)ときは、正しく頭出しできないことがあります。

頭出しのしくみ

- 指定された番地まで早送り / 巻戻しをして再生を始めます。

頭出し番地の数えかた

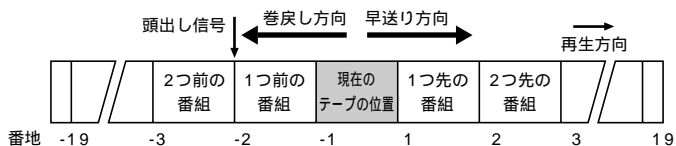

テープを繰り返し見る(オートリピート再生)

- 一本のテープを自動的に繰り返し何度でも再生します。(オートリピート再生)
- テープが終わりまで行くと自動的に巻き戻し、繰り返し再生します。

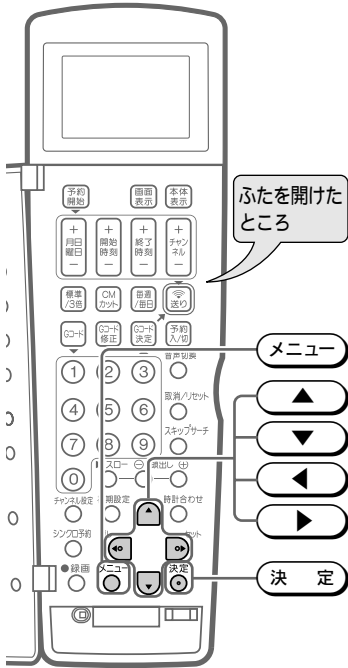

オートリピートの設定のしかた

1 準備

- モード設定項目の「オートリピート」を「入」に設定する。
- ① **メニュー** を押し、メニュー画面を出す。
 - ② **▼** を押し、「モード設定」を選び **決定** を押す。
 - ③ **▼** を押しして **[▶]** を「オートリピート」に合わせる。
 - ④ **◀** または **▶** を押し、「入」に設定し **決定** を押す。
- 詳しくは、17～18ページをご覧ください。

- ビデオテープを入れる。

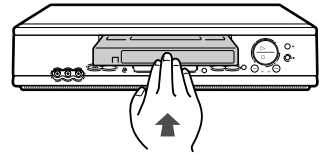

お知らせ

- 一度設定すると、設定内容は、新たに変更しない限り継続されます。

2 **▶再生** を押し、テープを再生する

3 再生を止めるときは、**■停止** を押す

オートリピートを止めるときは、モード設定項目の「オートリピート」を「切」にする

お知らせ

- 早送り、巻戻し、ビデオサーチをしたときもオートリピート再生が働きます。

いろいろな再生機能

テープを繰り返し見る(オートリピート再生)
録画した番組を頭出しする

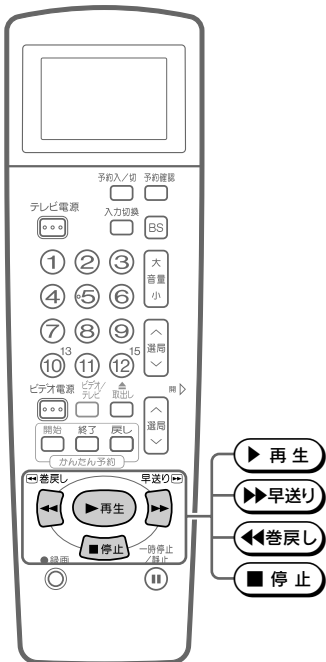

音声を切り換える

テレビ番組や市販のビデオソフトの音声(ステレオや二重音声)をお好みで切り換えることができます。

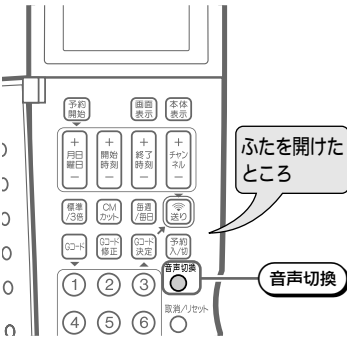

音声の切り換えかた

1 「音声切換」を押す

- 押すたびに、次の「画面表示と音声の聞こえかた」のように音声切り換わります。

画面表示と音声の聞こえかた

(画面表示は説明用に拡大表示してあります。)

ステレオ放送を受信しているときは

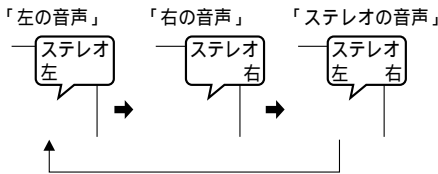

モノラル放送を受信しているときは

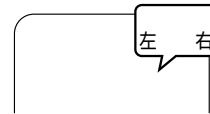

- モノラル放送受信中は、音声は変わりません

二重音声放送を受信しているときは

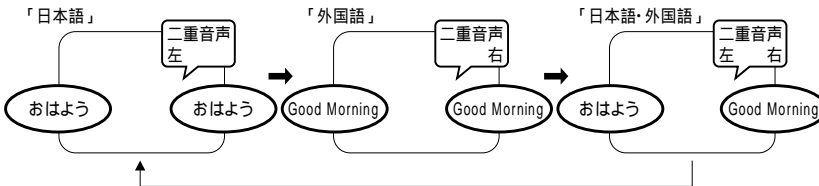

テープを再生しているときは

音声表示		音声出力		
		二重音声		ステレオ
		左	右	左 右
音声 Hi-Fi	左 右	おはよう	Good Morning	ステレオ
	左	おはよう	おはよう	左の音声
	右	Good Morning	Good Morning	右の音声
音声 ノーマル	左右表示消灯	おはよう	おはよう	モノラル

お知らせ

- トラッキング調整がずれると、Hi-Fi音声が無音に切り換わることがあります。
- ビデオ専用チャンネル(1または2チャンネル)で見ている場合、左右が表示されていてもステレオ放送はモノラルで聞こえます。また、二重音声放送は、左(主音声)と右(副音声)が混ざって聞こえます。「音声切換」で左または右を切り換え、聞きたい音声を選んでください。

いろいろな 予約録画

Gコード録画やぴったり録画など、いろいろな録画の方法を説明します。



ページ

- 42 録画時間(テープカウンター)やテープ残量時間を確認する
- 43 Gコード[®]システムで番組を予約する(Gコード予約)
- 46 予約録画をする
- 48 コマーシャルをカットして録画する
- 49 予約録画で録画切れを防ぐ(ぴったり録画)
- 50 予約内容の確認や取り消しをする
- 52 テレビ画面で予約設定や予約内容を変更する
- 53 予約待機中にビデオを使うとき
- 54 デジタルCS(BS)チューナーから自動録画する(シンクロ予約)
- 56 予約録画のこんなとき

録画時間(テープカウンター)やテープ残量時間を確認する

- ビデオテープの走行状態を時間、分、秒単位で確認できます。
- 録画時間の確認および、テープ残量時間の目安にお使いください。

ビデオテープの録画時間を確認する(テープカウンター)

- 1 本体表示部で確認するとき
(本体表示) を押し、テープカウンター表示にする

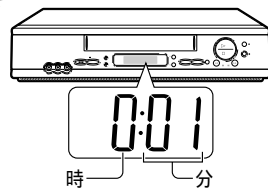

- テレビ画面で確認するとき
(画面表示) をテープカウンター表示が出るまで繰り返し押し

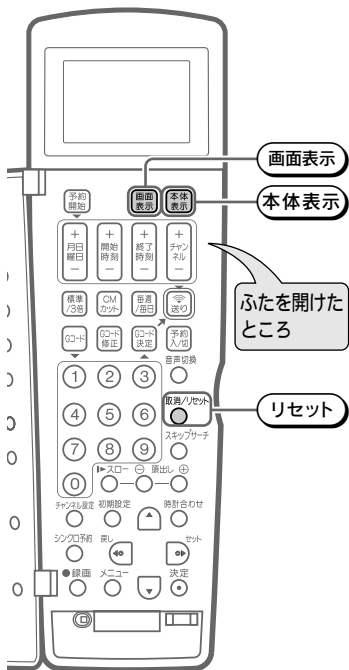

- 2 (リセット) を押し
 - テープカウンターがリセットされ、ゼロ「0:00.00」になります。
 - ビデオテープを入れると、自動的にリセットされます。

お知らせ

- 録画していない部分では、カウンターの数字は変わりません。
- 「0:00.00」の位置よりビデオテープを巻き戻すと、「-」表示が出ます。

テープの残量時間を確認する

- 1 (画面表示) を残量表示が出るまで繰り返し押し

テレビ画面

残量 1:15
0:45.00

- 表示している録画モード(標準/3倍)に合わせて、テープの残量時間を計算します。
- 例** 標準モードで残量時間が1時間のとき、3倍モードでは3時間の残量表示になります。
- ビデオテープが入っていないときや計算中、または計算できないときは、残量時間が表示されません。

残量表示を消すときは(画面表示) を押し、動作表示を「オート表示」または「オフ表示」にする(16ページ)

お知らせ

- 録画中にテープ残り時間が約5分になると点滅表示に変わります。
- テープ残量は、T-30、T-60、T-90、T-120のビデオテープに対応しています。これ以外のビデオテープやビデオテープの種類によっては正しい表示をしないことがあります。
- 早送り/巻戻し中の残量表示は、多少誤差が大きくなる場合があります。
- VHS-C、S-VHS-Cテープをカセットアダプターを使って見るときは、残量が正しく表示されない場合があります。

Gコード®システムで番組を予約する(Gコード予約)

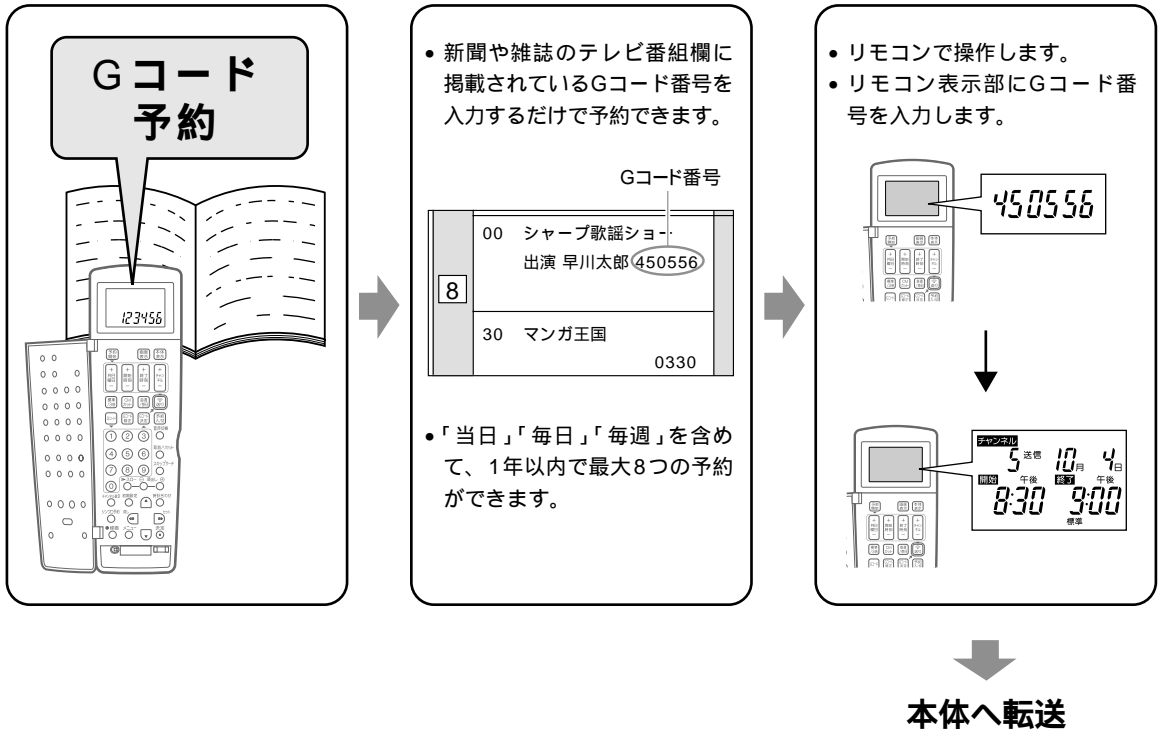

いろいろな予約録画

Gコード®システムで番組を予約する(Gコード予約)録画時間(テープカウンター)やテープ残量時間を確認する

重要

Gコードシステムを使って予約するために

Gコードシステムを使って予約するときは、前もって次のチャンネル設定を必ず行なってください。

地域コードを使ったチャンネル設定をする ⇨(84ページ)

地域コードを使ったチャンネル設定では映らないとき

①一局ずつ個別にチャンネル設定をする ⇨(86ページ)

②Gコードシステムで予約するためのチャンネル設定をする ⇨(98ページ)

・個別にチャンネル設定・追加した放送局も、①・②を行なってください。

ご注意

- Gコードシステムで予約録画をすると、番組の放送時間より長く録画されることがあります。
- 時計合わせがされていないと、Gコードシステムを使った予約はできません。予約の前に時計合わせを行なってください。(80ページ)

NEXT

次は

予約のしかた

です

Gコード®システムで番組を予約する(Gコード予約)(つづき)

Gコードシステムで予約する

例 10月4日の新聞テレビ欄に載っているGコード番号
[450556]の番組を予約する

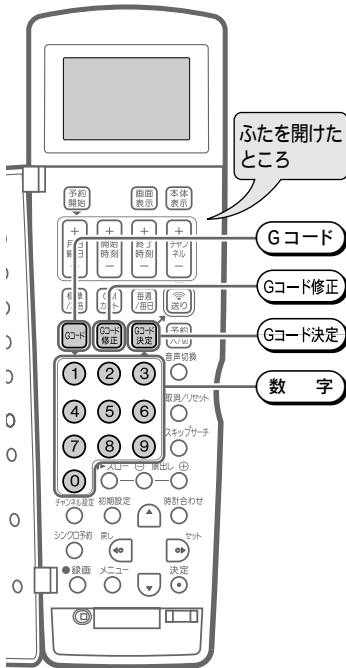

1 ビデオの準備 録画用のビデオテープを入れる

- 録画防止用のツメが折れたビデオテープを入れると、予約を送信したときビデオテープは自動的に出てきます。録画用のビデオテープと交換してください。

2 (Gコード) ボタンを押す

• Gコード入力画面が表示されます。

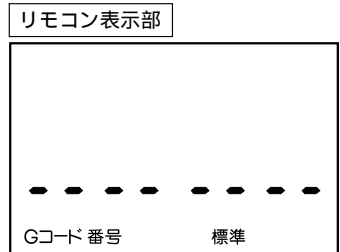

3 (数字) ボタンを押して番組表のGコード番号を入力する

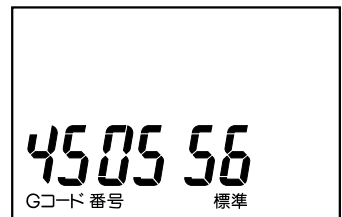

お知らせ

- 予約操作中、約1分間なにも操作しないと、リモコン表示部は時刻表示に戻ります。もう一度(Gコード)ボタンを押し、再度操作し直してください。
- 間違った数字を入力したときは、(Gコード修正)を押すと一つ前の桁に戻って修正できます。
- Gコード入力を中止するときは、(Gコード)ボタンを押す。時刻表示に戻ります。

4 (Gコード決定) を押す

• 予約内容を確認してください。

予約するチャンネルが「 - - 」のまま点滅しているときは、違うチャンネルが表示されたときは)

- リモコンのチャンネル設定が合っていません。Gコード予約のためのチャンネル設定(98ページ)をしてください。
- リモコン表示部に「Err(エラー)」が表示されるときは56ページをご覧ください。

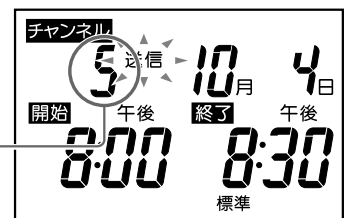

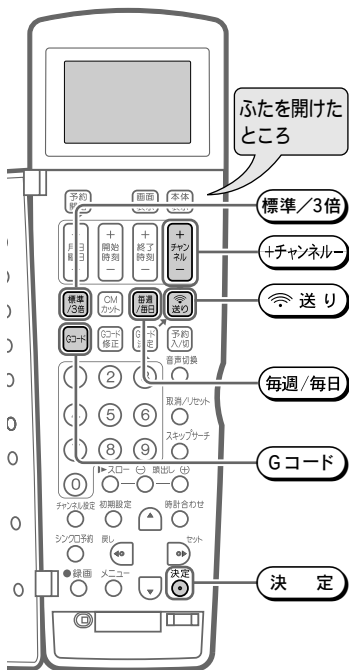

5 標準/3倍 を押して録画モードを選ぶ

- 押すたびに「標準」「3倍」と切り換わります。



お知らせ

- CATVやBS放送など、外部機器を使ってGコードシステムで予約するときは
- 手順4の後、(+チャンネル-)を押して、外部機器を接続している外部チャンネルL1(後面入力1)またはL2(前面入力2)に合わせ、(決定)を押します。
 - あらかじめ外部機器の電源を入れ、希望のチャンネルを設定しておいてください。

毎週・毎日予約をしたいときは、(毎週/毎日)を押す

- 毎週・毎日決まった時間に番組を予約録画することができます。
- (毎週/毎日)を押すたびに、右の順で切り換わります。
(「当日」の表示は出ません。)

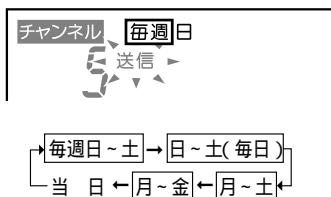

6 リモコンの発信部を本体のリモコン受信部に向け

(送り)を押す

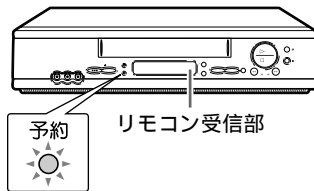

ビデオの電源が切れ、予約ランプが点灯し、予約待機状態になります。

- 引き続き別の番組を予約したいときは、(Gコード)ボタンを押し、手順3~6を再度行なってください。

お知らせ

- ビデオテープが自動的に出てくるときは
- 録画防止用のツメが折れたビデオテープが入っています。録画用のビデオテープと交換した後、(ビデオ電源)を押して電源を切り、予約待機状態にしてください。

7 (Gコード) ボタンを2回押す

- 予約が完了し、リモコン表示部が時刻表示に戻ります。

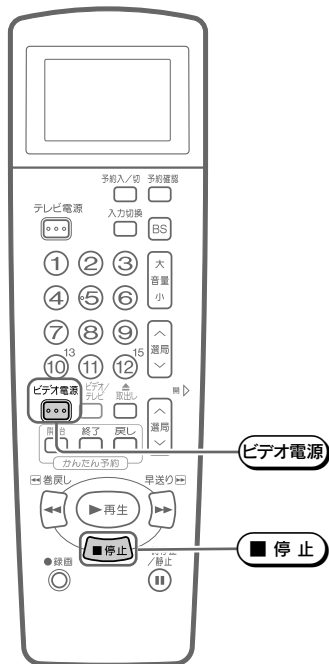

予約録画中(■停止)を押し、予約録画を止めたとき

- 予約待機状態が解除されます。他にも予約があるときは、(ビデオ電源)を押して電源を切り、予約待機状態(予約ランプ点灯)にしてください。

お知らせ

- 予約内容の確認や取り消しは50ページ、予約内容の変更は52ページをご覧ください。
- 予約待機状態にすると、かんたん予約は取り消されます。
- 10分以上停電したときは予約内容が消えてしまいます。現在時刻と予約内容を設定し直してください。

予約録画をする

チャンネル、録画日、録画時刻などを入力し、番組を予約します。
「設定日」「毎日」「毎週」を含めて、1年以内で最大8つの予約ができます。

予約録画の設定のしかた

例 10月4日午後8:00から午後8:30までの5チャンネルを3倍モードで予約する

1 録画用のビデオテープを入れる

- 録画防止用のツメが折れたビデオテープを入れると、予約を送信したときビデオテープは自動的に出てきます。録画用のビデオテープと交換してください。

2 **予約開始** を押す

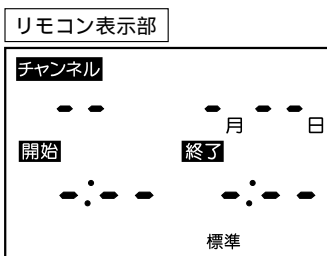

3 **+月日 曜日** を押して、録画日
合わせる

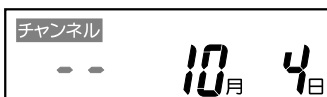

お知らせ

- 予約操作中、約1分間なにも操作しないと、リモコン表示部は時刻表示に戻ります。手順2から再度操作し直してください。

毎週・毎日予約をしたいときは、**毎週/毎日** を押す

- 毎週・毎日決まった時間に番組を予約録画することができます。
- 毎週/毎日** を押すたびに、右のように切り換わります。

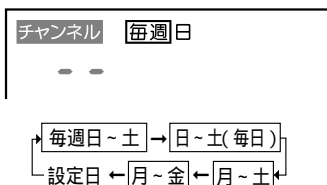

4 **+開始時刻** を押して、録画開始
時刻を合わせる



ご注意

- 時計合わせがされていないと予約録画はできません。予約の前に時計合わせを行なってください。(80ページ)

5 **+終了時刻** を押して、録画終了
時刻を合わせる

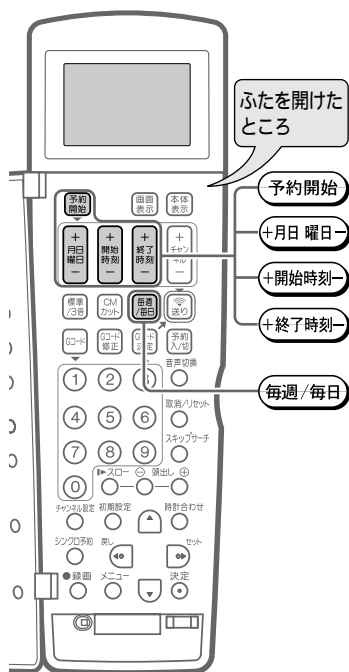

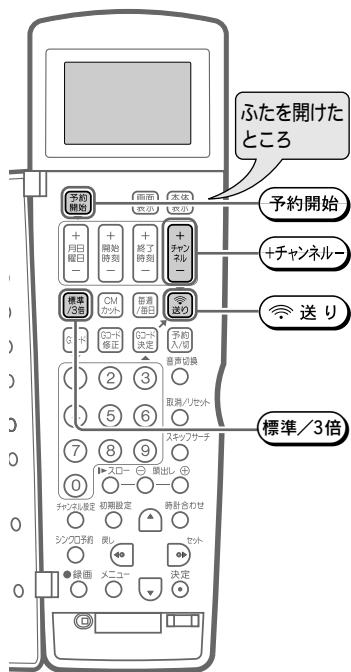

6 +チャンネルを押して、予約したいチャンネルにする



お知らせ

- 本体に表示されるチャンネルに合わせて、希望のチャンネルを選んでください。
- 希望のチャンネルが表示できないときは、「予約のとき、リモコンに表示したいチャンネルだけを設定する(100ページ)」で、リモコンのチャンネル設定をしてください。
- CATVやBS放送など、外部機器を使って予約するときは手順6で、外部機器を接続している外部チャンネルL1(後面入力1)またはL2(前面入力2)に合わせます。
- あらかじめ外部機器の電源を入れ、希望のチャンネルを設定しておいてください。

7 標準/3倍を押して録画モードを選ぶ



- 押すたびに「標準」「3倍」と切り換わります。

8 リモコンの発信部を本体のリモコン受信部に向け

送りを押す

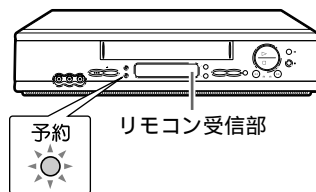

ビデオの電源が切れ、予約ランプが点灯し、予約待機状態になります。

お知らせ

- ビデオテープが自動的に出てくるときは
- 録画防止用のツメが折れたビデオテープが入っています。録画用のビデオテープと交換した後、ビデオ電源を押して電源を切り、予約待機状態にしてください。

9 予約開始を押す

- 予約が完了し、リモコン表示部が時刻表示に戻ります。
- 引き続き予約をするときは、手順2から操作してください。

予約録画中 [停止] を押し、予約録画を止めたとき

- 予約待機状態が解除されます。他にも予約があるときは、ビデオ電源を押して電源を切り、予約待機状態(予約ランプ点灯)にしてください。

お知らせ

- 予約内容の確認や取り消しは50ページ、予約内容の変更は52ページをご覧ください。
- 予約待機状態にすると、かんたん予約は取り消されます。
- 10分以上停電したときは予約内容が消えてしまいます。現在時刻と予約内容を設定し直してください。

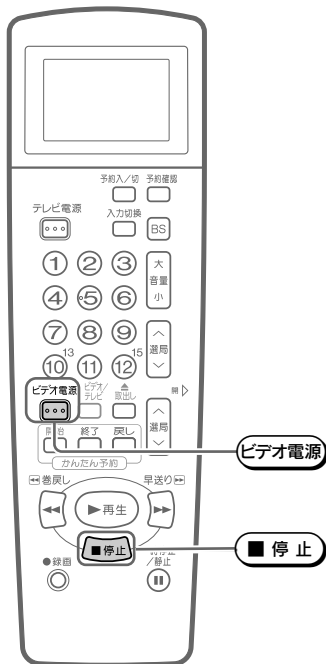

コマーシャルをカットして録画する

CM(コマーシャル)カットは二重音声放送(洋画などの二カ国語放送)やモノラル放送を予約録画するときに、ステレオ放送のコマーシャル(CM)部分を自動的にカットする機能です。

予約録画番組(本編)		新聞・雑誌の番組欄表示	コマーシャルがステレオ放送のときCMカット	コマーシャルが二重音声/モノラル放送のときCMカット
二重音声放送	二カ国語放送	☐		×
	音声多重放送	☑ または ☐二重		×
モノラル放送		なにも表示されない		×
ステレオ放送		☐S	×	×

CMカットの設定のしかた

予約録画の途中(「Gコードシステムで番組を予約する」の手順5(45ページ)の後、または「予約録画をする」の手順7(47ページ)の後)で、次のように設定してください。

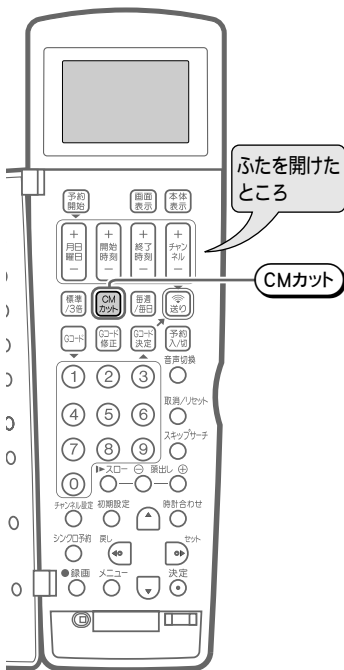

1 「CMカット」を押して「入」にする

- 押すたびに下のように切り換わります。

「CMカット」
(CMカット「入」)

表示なし
(CMカット「切」)

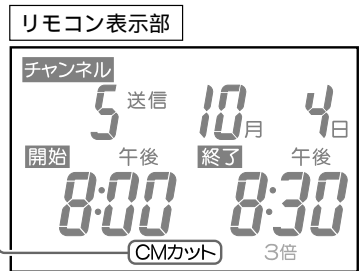

2 引き続き、予約操作を行なってください

予約を設定した後、予約の確認(50ページ)を行うと、予約画面にCMカットマーク「※」が表示されます。

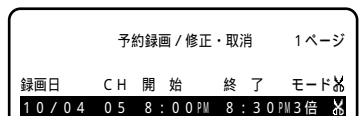

CMカットマーク

お知らせ

- 予約録画する番組がステレオ放送のときは、CMカットの設定はしないでください。番組の始まり部分(約5分間)が記録されません。
- 次のようなときは、正しく働かないことがあります。
 - ① 電波が弱いとき
 - ② 映像や音声がきれいでも、音声表示がついたり消えたりするような放送のとき
- かんたん予約録画やシンクロ予約録画では働きません。
- 放送の内容によって、本機がステレオ放送と識別できないところは、その部分が録画されることがあります。
- 表示チャンネルをBSチャンネルにしているときや、外部入力「L1」、「L2」チャンネルで予約をするときは、設定しないでください。
- CMカットの前後で録画部分が多少ズれる場合があります。
- CMカット中ステレオ放送が5分以上続くと、CMカットが解除され録画が始まります。

予約録画で録画切れを防ぐ(ぴったり録画)

予約録画中にテープ残量が不足したとき、録画モードを自動的に「標準」から「3倍」に切り換えて録画切れを防ぐ機能です。

録画モードが「3倍」のときは働きません。また、かんたん予約録画やシンクロ予約録画では働きません。

ぴったり録画のしかた

1 **メニュー** を押す

- テレビにメニュー画面が表示されます。

2 **▼** を押して「モード設定」を選び、**決定** を押す

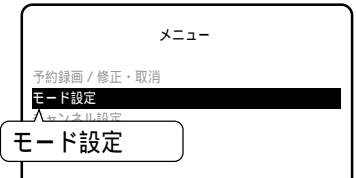

3 **▼** を押して ▶ 次ページに合わせ、2ページ目にし、「ぴったり録画」に合わせる

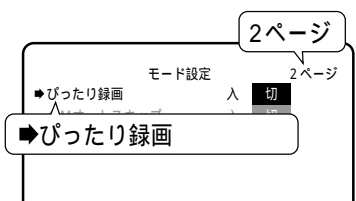

4 **◀** を押して「入」にする
• 押すたびに「入」「切」と切り換わります。

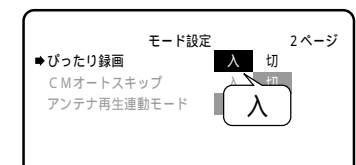

5 **決定** を押す

- 設定が完了し、通常画面に戻ります。

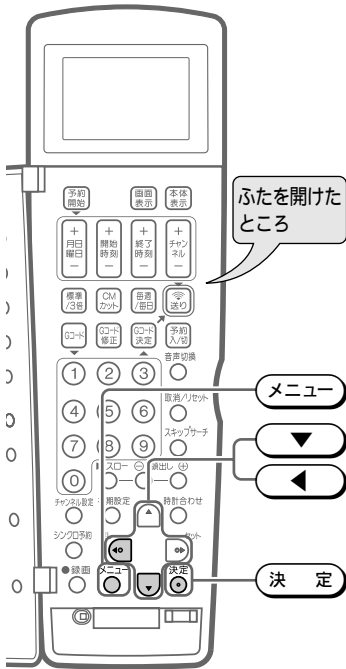

お知らせ

- T-30、T-60、T-90、T-120以外のビデオテープでは正しく動作しないことがあります。
- ぴったり録画で録画したビデオテープを再生すると、標準モードから3倍モードに切り換わるところで多少ノイズが出ます。
- ぴったり録画を設定すると、再設定するまで設定内容は変わりません。
- ぴったり録画とCMカットを同時に使うと、CMカットされた分、テープが少し余ることがあります。

ぴったり録画のしくみ

例 「ぴったり録画」設定を「入」にして3時間(180分)の内容を120分(T-120)テープで予約録画したとき

〔最初の90分を標準モード〕
〔残りの30分を3倍モード〕
で録画し、録画切れを防ぎます。
(120分テープ)

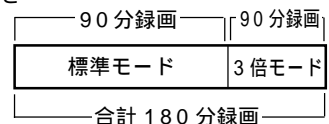

いろいろな予約録画

予約録画で録画切れを防ぐ(ぴったり録画)
コマーシャルをカットして録画する

予約内容の確認や取り消しをする

予約の設定内容をテレビ画面で確認することができます。

予約内容の確認のしかた

1 テレビとビデオの準備をする(22ページ)

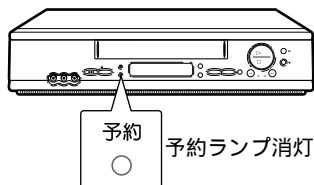

お知らせ

- 予約録画中のときは、手順2から操作してください。

2 予約確認を押す

- テレビ画面に予約内容が表示されますので、確認してください。

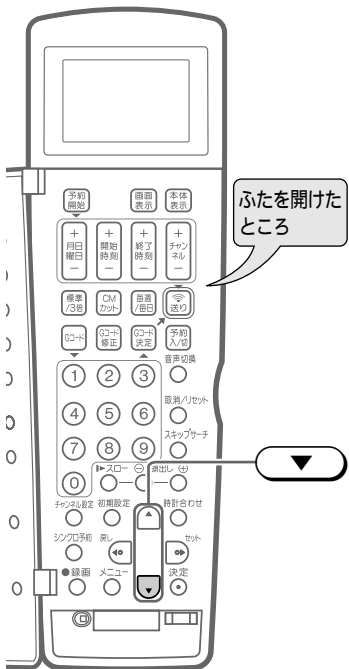

予約録画 / 修正・取消 1ページ					
録画日	CH	開始	終了	モード	%
10/04	05	8:00 PM	8:30 PM	3倍	CM
月-金	C 28	2:00 AM	3:00 AM	標準	%
毎日	L 1	4:00 PM	5:00 PM	3倍	-
- / - -	- - -	- - -	- - -	- - -	- - -

次ページ

お知らせ

- 2ページ目の予約を確認するときは、▼を押して「次ページ」に合わせてください。

3 予約確認を終わるときは、51ページ手順2へ進んでください

予約取り消しのしかた

50ページ手順2の後に、次の操作をしてください。

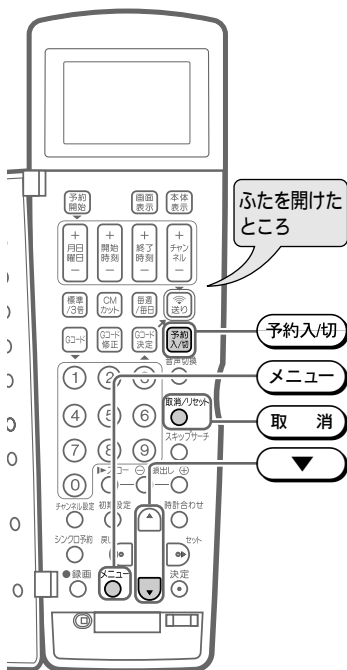

- 1 を押して、取り消したい予約を選び、**取消** を押す

- 予約が取り消されます。

予約録画 / 修正・取消						1 ページ
録画日	CH	開始	終了	モード	※	
10 / 04	05	8 : 00 PM	8 : 30 PM	3倍	-	
毎日	L1	4 : 00 PM	5 : 00 PM	3倍	-	
- / - -	-	-	-	-	-	

次ページ

- 2 **メニュー** を押し、通常画面に戻す

- メッセージのあとでテレビ画面に戻ります。
(ほかに予約がない場合は、メッセージは出ません。)

- 3 ほかに予約があるときは、**予約入切** または **ビデオ電源** を押す

- 電源が切れ、予約ランプが点灯し、予約待機状態になります。

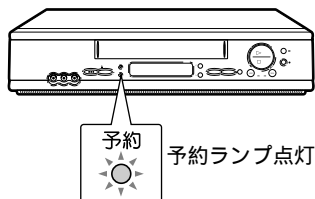

ご注意

- 予約ランプを点灯(予約待機状態)にしないと、予約録画されません。

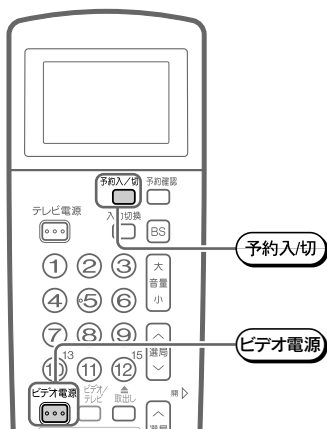

テレビ画面で予約設定や予約内容を変更する

予約の設定や予約内容を変更(修正)することができます。
テレビ画面で行います。

予約変更のしかた

1 テレビとビデオの準備をする(22ページ)

2 **予約確認**を押す
• テレビ画面に予約内容が表示されます。

予約録画 / 修正・取消 1ページ					
録画日	CH	開始	終了	モード	※
10/04	05	8:00PM	8:30PM	標準	-
月-金	C28	2:00AM	3:00AM	標準	※
毎日	L1	4:00PM	5:00PM	3倍	-

3 **▼**を押して変更したい予約を選び、**決定**を押す

予約録画 / 修正・取消 1ページ					
録画日	CH	開始	終了	モード	※
10/04	05	8:00PM	8:30PM	標準	-
月-金	C28	2:00AM	3:00AM	標準	※
毎日	L1	4:00PM	5:00PM	3倍	-

4 **▶**を押して変更したい項目を選び、**▲**または**▼**を押して内容を変更し、**決定**を押す
• 予約内容が変更されます。

予約録画 / 修正・取消 1ページ					
録画日	CH	開始	終了	モード	※
10/04	05	8:00PM	8:30PM	標準	-
月-金	C28	1:30AM	3:00AM	標準	※
毎日	L1	4:00PM	5:00PM	3倍	-
- / - / -	- / - / -	1:30AM	- / - / -	- / - / -	- / - / -

5 **メニュー**を押し、通常画面に戻す
• メッセージのあとでテレビ画面に戻ります。

6 **予約入切**または**ビデオ電源**を押す
• 電源が切れ、予約ランプが点灯し、予約待機状態になります。

ヒント

予約設定するときは

- 手順3で予約のない段を選び、**決定**を押して予約を設定することもできます。
- **決定**を押すと、今日の日付が自動的に表示されます。
- メニュー画面で「予約録画 / 修正・取消」を選んででも操作できます。

お知らせ

- 予約ランプを点灯(予約待機状態)にしないと、予約録画されません。
- 10分以上停電したときは予約内容が消えてしまいます。現在時刻と予約内容を設定し直してください。

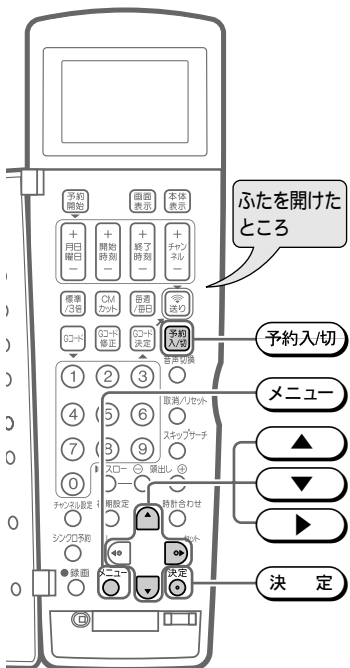
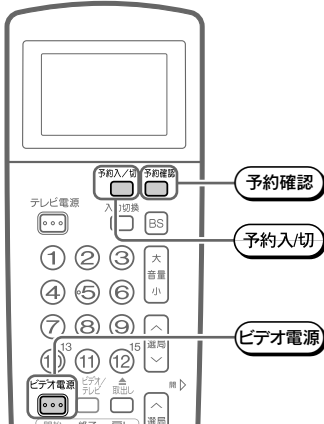

予約待機中にビデオを使うとき

ビデオを使うとき

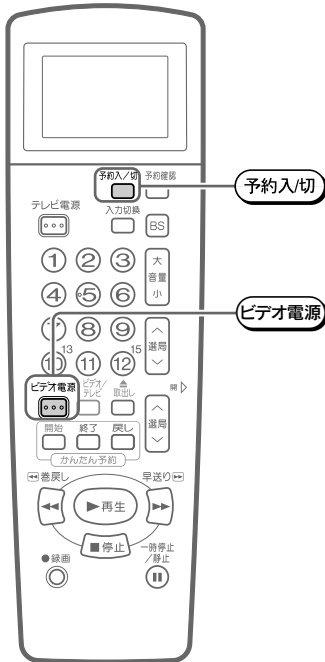

1 ビデオ電源を押す

- 電源が入ると同時に予約ランプが消灯し、予約待機状態が解除されます。

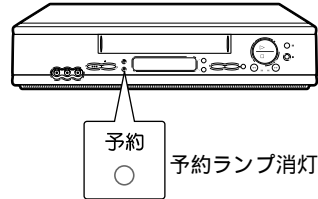

ビデオを使い終わったら

1 録画用のビデオテープを入れる

2 予約入切またはビデオ電源を押す

- 電源が切れ、予約ランプが点灯し、予約待機状態になります。

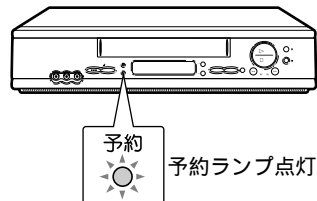

予約録画を中止するには

予約録画を設定した後、特別番組などで録画したい番組が放送されなくなったときなど、予約待機状態を解除し予約録画を中止することができます。

1 予約入切を押す

- 予約ランプが消灯し、予約待機状態が解除されます。
- 予約終了時刻までは予約は保留されていますので、予約終了時刻までに再度(予約入切)を押すと、予約が有効になります。

いろいろな
予約録画

予約待機中にビデオを使うとき
テレビ画面で予約設定や予約内容を変更する

デジタルCS(BS)チューナーから自動録画する(シンクロ予約)

番組予約機能のあるデジタルCS(BS)チューナーと接続して、予約したデジタルCS(BS)放送の番組を自動で録画することができます。(シンクロ予約)

予約について、くわしくはデジタルCS(BS)チューナーの取扱説明書をご覧ください。

デジタルCS(BS)チューナーを接続する

- シンクロ予約機能を使うときは、デジタルCS(BS)チューナーを本機の後面入力1端子に接続してください。

接続例

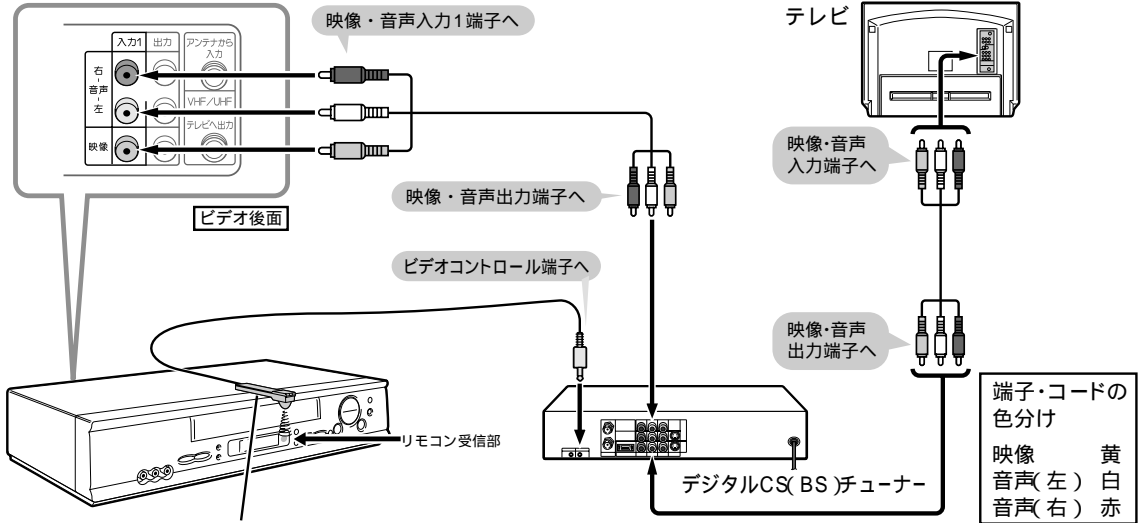

ビデオコントローラー(ビデオマウス)対応のデジタルCS(BS)チューナーの場合、チューナーの取扱説明書に従って、ビデオのリモコン受信部の前方に取り付けます。

ビデオコントローラー(ビデオマウス)を使用するときは

本機のメニュー画面、モード設定項目の「ビデオコントローラー」を「入」に設定します。

(ビデオコントローラーを使用しない場合、またはチューナーがビデオコントローラーに対応していない場合は「切」にします。)

- 「切」の場合は、チューナーの電源入/切に連動して、録画スタート/ストップします。

チューナーの取扱説明書に従って、チューナー側の設定・確認をしてください。

- ビデオコントローラーのメーカー設定を「シャープ」にする。
- ビデオコントローラーの動作テストをする。

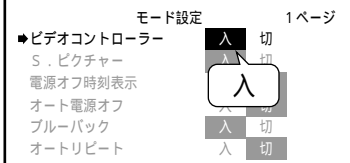

お知らせ

- デジタルCS(BS)チューナーを前面の入力2端子に接続したときは、シンクロ予約は働きません。
- ビデオコントローラー(ビデオマウス)は、本機の付属品ではありません。

ご注意

- 有料(PPV=ペーパービュー)番組などを録画するときは、必ずチューナー側で「録画(録る)」をするための設定をしてください。番組によっては、録画できない場合や録画のために追加料金がかかる場合があります。
- シンクロ予約は、番組予約機能のあるデジタルCS(BS)チューナーと組み合わせてご使用ください。

シンクロ予約のしかた

1 デジタルCS(BS)チューナー側で録画したい番組を予約して、電源を「切」にする

- 番組予約については、デジタルCS(BS)チューナーの取扱説明書をご覧ください。

2 録画用のビデオテープを入れ、ビデオの電源を「切」にする

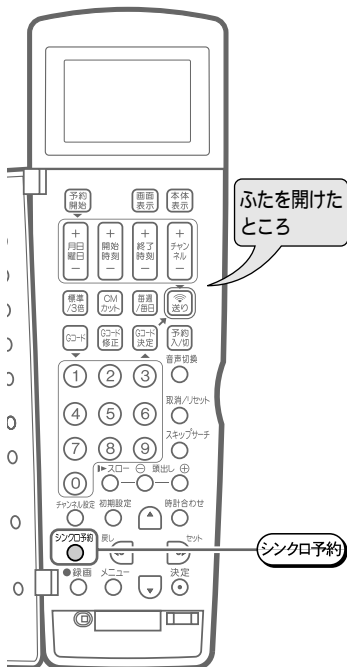
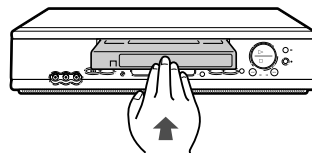

3 シンクロ予約を2秒以上押す

- シンクロ予約ランプが点灯します。
- 予約時刻がくると、デジタルCS(BS)チューナーからの信号により、自動的に録画が開始/終了します。

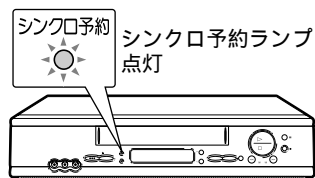

シンクロ予約を止めるときは、シンクロ予約を2秒以上押す

- シンクロ予約ランプが消灯します。

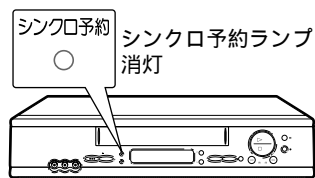

お知らせ

- 次の操作をするとシンクロ予約は解除されます。
モード設定画面の「ビデオコントローラー」を「切」にして使用の場合
① 電源を「入」にする。
② 「停止」する。
③ テープを取り出す。
モード設定画面の「ビデオコントローラー」を「入」にして使用の場合
① テープを取り出す。
② 「L1(後面入力1)」以外を選局したとき。
- かんたん予約設定中は、シンクロ予約が設定できません。
- モード設定画面の「ビデオコントローラー」を「入」にして使用の場合は、「電源オフ時刻表示」を「切」に設定していても、シンクロ予約待機になると本体表示部に時刻が表示されます。
- 「ビデオコントローラー」(ビデオマウス)を使用しているとき、本機で他の番組を録画していて、チューナーの番組予約が重なった場合は録画が停止します。

予約録画のこんなとき

予約ランプやErr(エラー)表示が点滅するときは

次のようなときは、予約録画ができません。
エラー内容を確認し、正しく予約してください。

表示	原因	対応	正しく予約されると
予約ランプ点滅	<ul style="list-style-type: none"> ビデオテープが入っていない。またはツメの折れているビデオテープが入っている。 	<ul style="list-style-type: none"> 録画用ビデオテープを入れてから、ビデオ電源を押して電源を切り、予約待機状態にする。 	「予約ランプ」が点灯します。
	<ul style="list-style-type: none"> ビデオが動作しているときに予約内容を送信したり、予約入切を押した。 	<ul style="list-style-type: none"> 停止したあと録画用ビデオテープを入れ、ビデオ電源を押して電源を切り、予約待機状態にする。 	
Err(エラー)表示点滅	<ul style="list-style-type: none"> リモコンまたは本体の時計が設定されていない。 Gコード番号が誤っている。(リモコン表示部にエラー表示) 予約録画中やかんたん予約録画中は予約ができない。 予約がいっぱいするとき。 本体に表示されるチャンネル以外で予約しているとき。 表示チャンネルをBSチャンネルにしているときや、外部入力(L1)X(L2)でCMカットが設定されているとき。 	<ul style="list-style-type: none"> 時計を設定してから再度予約し直す。 正しいGコード番号を入力する。 	
		<ul style="list-style-type: none"> 予約録画・かんたん予約録画が終了してから予約する。 予約を取り消してから再度予約する。 本体に表示されるチャンネルで予約し直す。 CMカットを「切」にして予約し直す。 	

お知らせ

- 予約(またはかんたん予約)録画中に予約の設定はできません(予約確認はできます)。また、一時停止はできません。
- 予約録画中に録画をやめるときは、**停止**を押してください。**停止**を押すと、予約待機状態が解除されます。ほかにも予約があるときは、**ビデオ電源**を押して電源を切り、予約待機状態にしてください。
- 録画開始日時が同じ予約をすると、前の予約が書き換えられます。

かんたん予約で本体表示部の表示が点滅しているときは

内容	原因	対応	正しく予約されると
表示点滅	<ul style="list-style-type: none"> ビデオテープが入っていない。 ツメの折れているビデオテープが入っている。 	<ul style="list-style-type: none"> 録画用のビデオテープを入れる。 	表示が点灯します。
	<ul style="list-style-type: none"> ビデオが動作している。 	<ul style="list-style-type: none"> 停止したあと、録画用のビデオテープを入れる。 	

予約時間が重なったときは

- 2つの予約時間帯が重なると、あとの予約は前の録画が終わってから開始されます。

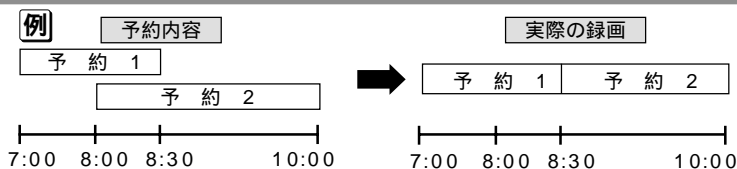

編集と便利な機能

ダビングの方法や本機の便利な機能について説明します。



ページ

58 ビデオテープを編集する(ダビング)

58 本機を録画側にして使用するとき

60 本機を再生側にして使用するとき

62 節電モードでビデオを使うとき

62 電源オフ時刻表示設定の入/切のしかた

63 バックライトの「明」/「暗」の切り換え

64 自動的に電源を切る(オート電源オフ)

65 内蔵時計の誤差を自動修正する(ジャストクロック機能)

66 国内メーカーのテレビを操作する

68 2台のシャープビデオを並べて使う

ビデオテープを編集する(ダビング)

2台のビデオを接続して、ビデオテープをコピー(ダビング)することができます。本機を録画側ビデオとして使うときと、再生側ビデオとして使うときには、接続や操作の方法が変わります。

本機を録画側にして使用するとき

録画側ビデオ(本機)

ビデオ前面端子(L2)に接続する場合

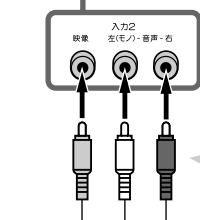
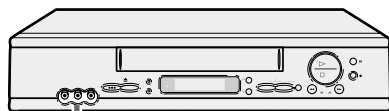

映像・音声コード

映像・音声入力2端子へ

➡ は、信号の流れを表しています。

ビデオ後面端子(L1)に接続する場合

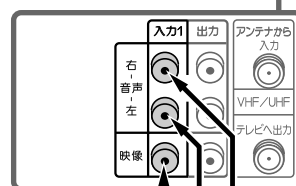
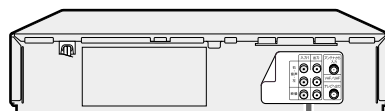

映像・音声入力1端子へ

(または)

再生側ビデオ

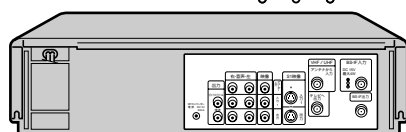

映像・音声出力端子へ

端子・コードの色分け	
映像	黄
音声(左)	白
音声(右)	赤

お知らせ

- ・モニターテレビは本機後面出力端子に接続してください。
- ・再生側のAV機器がモノラルタイプの場合は、音声は本機の「左」端子に接続します。同じ音声が「左」「右」チャンネルに入力されます。

ご注意

- ・あなたが、テレビ(ラジオ)放送や録画(レコード録音)物などから録画(録音)したものは、個人として楽しむなどのほかは著作権法上の権利者に無断で使用できません。

編集のしかた

準備

- ① テレビの電源を入れ、入力切換を「ビデオ(外部入力)」にする
- ② 録画側ビデオ(本機)の電源を入れ、録画用のビデオテープを入れる
- ③ 再生側ビデオの電源を入れ、再生用のビデオテープを入れる

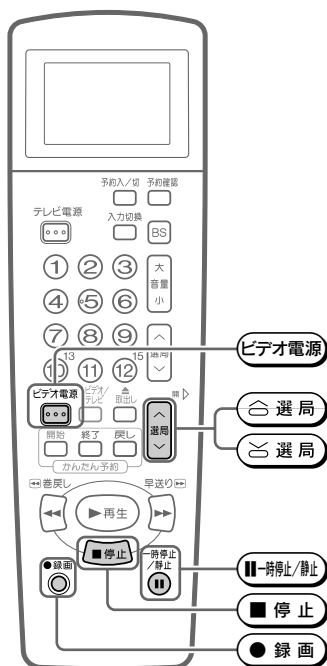

録画側(本機)

- 1 **合選局** または **選局** を押して、チャンネルを「L1(後面入力1)」にする

お知らせ

- ・前面端子に接続しているときは、「L2(前面入力2)」にします。

再生側

- 2 ビデオテープを再生する

- ・希望の音声に切り換えてください。
- ・テレビ画面で、映像が正常なことを確認してください。

ヒント

- ・編集したい場面の少し前から再生すると、頭の部分が切れずに編集できます。
- ・再生側のビデオに画面表示機能があるときは、表示を消してダビングすることをおすすめします。

録画側(本機)

- 3 **録画** を押す

- ・約2秒後に録画が始まります。

お知らせ

- ・録画の頭が切れないように、編集したい場面の約2秒程前に **録画** を押してください。

録画を一時停止するときは、**一時停止/静止** を押す

- ・再び録画を始めるときは **一時停止/静止** をもう一度押してください。

お知らせ

- ・一時停止を5分以上続けると、ビデオテープやヘッドの保護のため自動的に停止になります。

編集を止めるときは

【録画側】 **停止** を押してください

【再生側】ビデオを停止してください

お知らせ

- ・編集してできたビデオテープは、もとのビデオテープより画質が劣化しますので、再生側、録画側ビデオとも標準モードを使用することをおすすめします。また、何回もビデオテープを編集することはさけてください。

ビデオテープを編集する(ダビング)(つづき)

本機を再生側にして使用する

再生側ビデオ(本機)

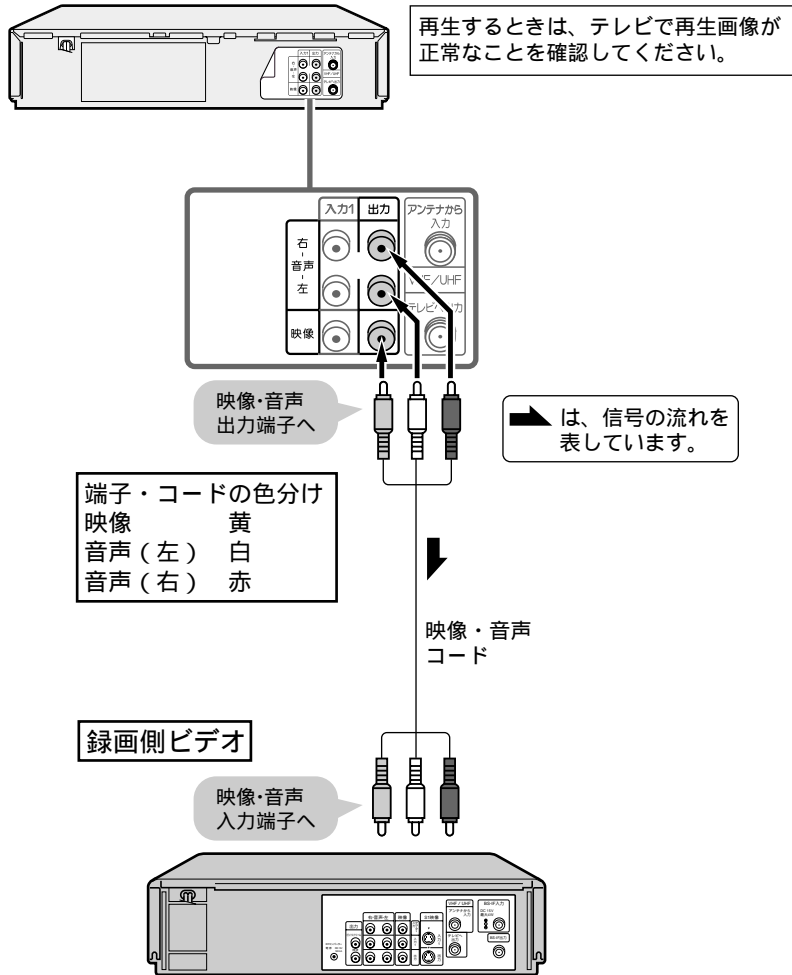

お知らせ

- モニターテレビは録画側ビデオの出力端子に接続してください。

ご注意

- あなたが、テレビ(ラジオ)放送や録画(レコード録音)物などから録画(録音)したものは、個人として楽しむなどのほかは著作権法上の権利者に無断で使用できません。

編集のしかた

準備

- ① テレビの電源を入れ、入力切換を「ビデオ」(外部入力)にする
- ② 録画側ビデオの電源を入れ、録画用のビデオテープを入れ、チャンネルを「外部」にする
- ③ 再生側ビデオ(本機)の電源を入れ、再生用のビデオテープを入れる

再生側(本機)

- 1 **▶再生** を押す
 - **音声切換** を押し、希望の音声に切り換えてください。
 - テレビ画面で、映像が正常なことを確認してください。
- 2 **▶▶早送り** または **◀◀巻戻し** を押して編集したい場面を探し、**▶再生** を押す

ヒント

 - ビデオサーチを使うと便利です。
 - 編集したい場面の少し前から再生すると、頭の部分が切れずに編集できます。

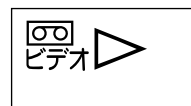

録画側

- 3 編集したい場面で、録画ボタンを押す
 - 編集が始まります。

ヒント

 - 録画側ビデオで録音レベル調整ができる場合は、調整してください。

録画を一時停止するときは、一時停止 / 静止ボタンを押す

 - 再び録画を始めるときは一時停止 / 静止ボタンをもう一度押してください。

編集を止めるときは

- 【録画側】ビデオを停止してください
 【再生側】**■停止** を押してください

お知らせ

- 編集してできたビデオテープは、もとのビデオテープより画質が劣化しますので、再生側、録画側ビデオとも標準モードを使用することをおすすめします。また、何回もビデオテープを編集することはさけてください。

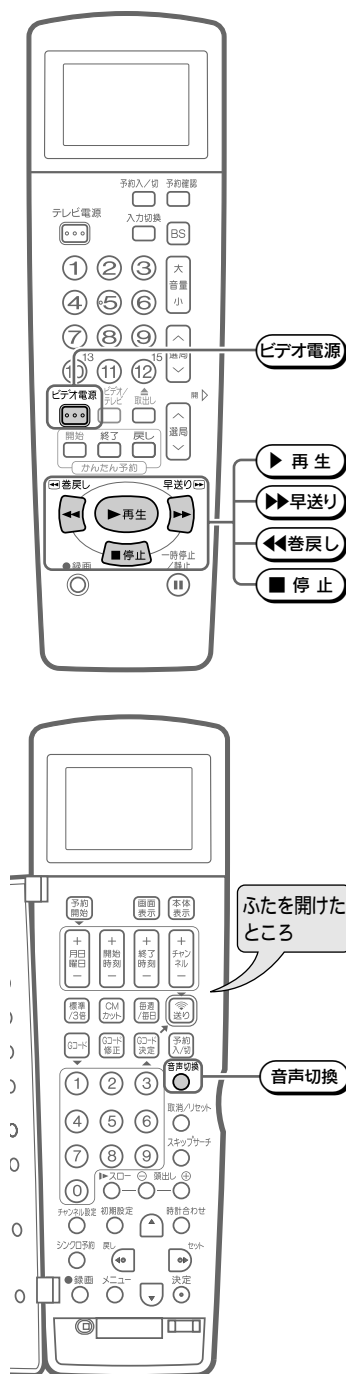

節電モードでビデオを使うとき

- 本機は節電のため、電源を切ったときの本体表示部の時刻表示を消したり、電源「入」時の本体表示部を暗く表示させることができます。
- 本機は工場出荷時、本体表示部の時刻表示を消しています。

電源オフ時刻表示設定の入/切のしかた

電源を「切」にしたときに、本体表示部の時刻表示が「入（表示される）/「切（消える）」するかを、電源オフ時刻表示の設定で選択します。

- 「切」を選択した場合、節電のため、時刻は表示されません。
- 「入」を選択した場合、時刻が表示されます。

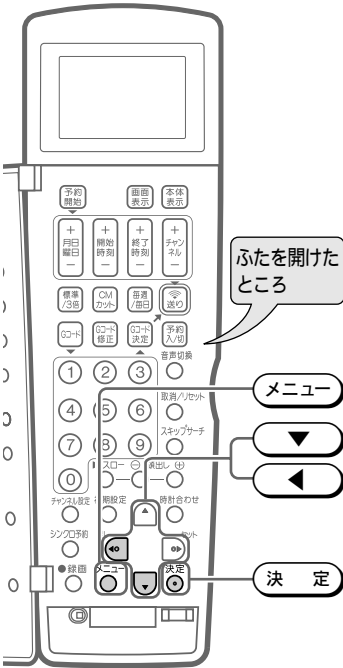

1 テレビとビデオの準備をする(22ページ)

2 **メニュー**を押す

- テレビにメニュー画面が表示されます。

3 **▼**を押して「モード設定」を選び、**決定**を押す

- モード設定画面が表示されます。

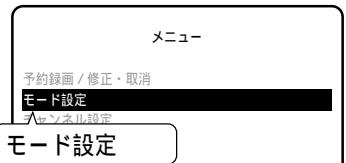

4 **▼**を押して[▶]を「電源オフ時刻表示」に合わせる

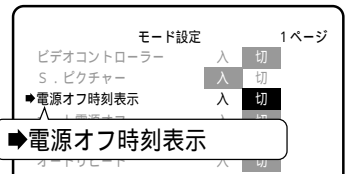

5 **◀**を押して「入」を選ぶ

- 押すたびに「入」「切」と切り換わります。

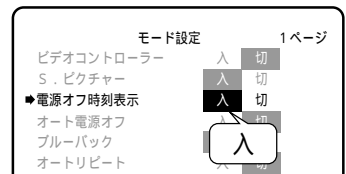

6 **決定**を押す

- 設定が完了し、通常画面に戻ります。

お知らせ

- 時計合わせをしていない(10分以上停電があった)ときは、「- - : - -」が点滅表示されます。
時計合わせを行なってください。(80ページ)
- かんたん予約が設定されているときは、本体表示部の時刻表示は消えません。
- 「電源オフ時刻表示」を「切」に設定していても、「ビデオコントローラー」を「入」にして使用のときはシンクロ予約待機にすると、本体表示部に時刻が表示されます。

バックライトの「明」/「暗」の切り換え

電源を「入」にしたときに、本体表示部を「明るく」/「暗く」するかを、選択することができます。

- 1 電源を入れ、**本体表示**を2秒以上押す
 - 押すたびに「明」「暗」と切り換わります。

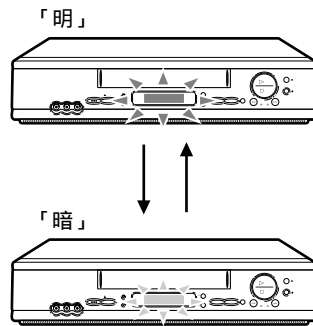
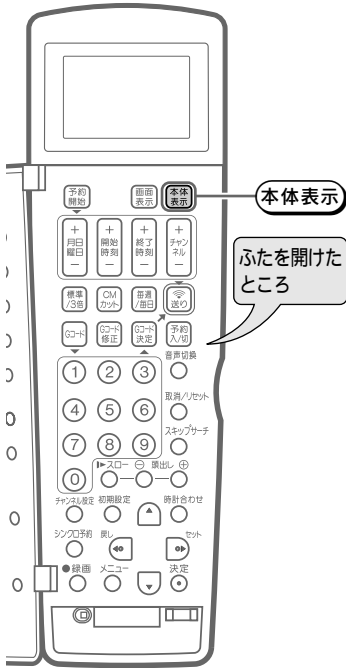

自動的に電源を切る(オート電源オフ)

電源を切り忘れたときや、何も操作していないときに、節電のため約3時間で電源が自動的に切れる機能です。

オート電源オフの設定のしかた

1 テレビとビデオの準備をする(22ページ)

2 **メニュー**を押す
 ・ テレビにメニュー画面が表示されます。

3 **▼**を押して「モード設定」を選び、**決定**を押す
 ・ モード設定画面が表示されます。

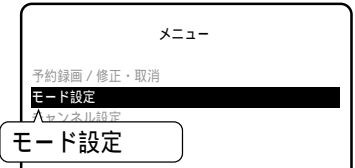

4 **▼**を押して[▶]を「オート電源オフ」に合わせる

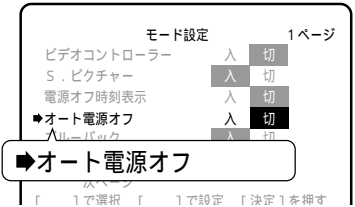

5 **◀**を押して「入」を選ぶ

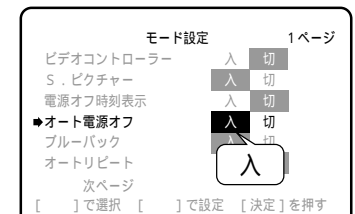

6 **決定**を押す
 ・ 設定が完了し、通常画面に戻ります。

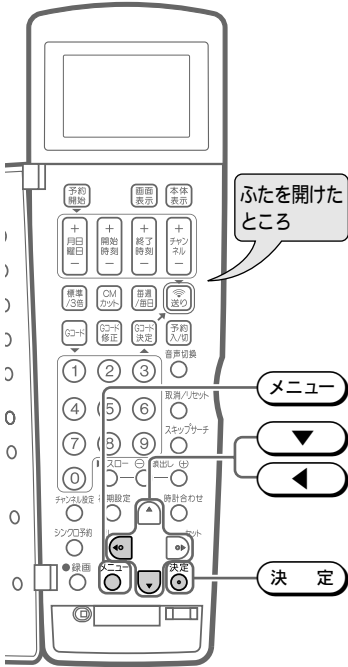

内蔵時計の誤差を自動修正する(ジャストクロック機能)



- 放送局(NHK教育)の時報音「ピッピッピッポー」を利用して、1日3回(朝7時、昼12時、夜7時)ビデオ内蔵時計の3分以内の誤差を自動的に修正することができます。
- 上記の時間帯に時報音が放送されていない場合は、内蔵時計は修正されません。
(NHK教育より時報音が放送されるのは、毎日昼12時と日曜日の夜7時です。……平成12年4月現在)

内蔵時計の誤差を自動修正する(ジャストクロック機能)
自動的に電源を切る(オート電源オフ)

編集と便利な機能

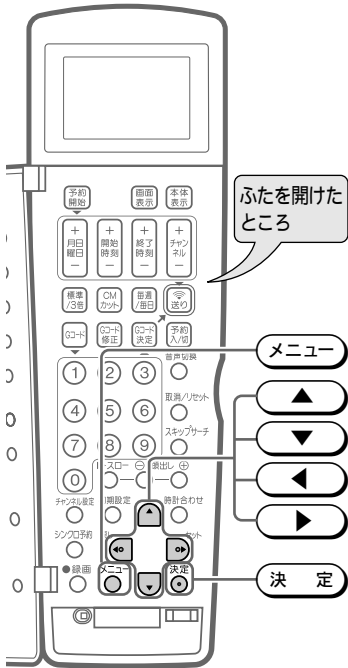
ジャストクロック設定のしかた

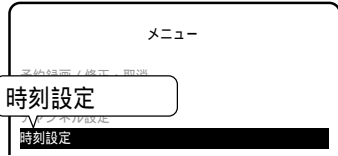
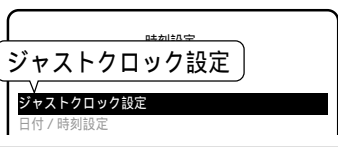

- メニュー画面で、**決定**を押して「時刻設定」を選び、**決定**を押す

- 決定**を押して「ジャストクロック設定」を選び、**決定**を押す

- 決定**を押して **▶** を「ジャストクロック」に合わせる

- 決定**を押して **▶** を「時刻設定チャンネル」に合わせる
 - 「時刻設定チャンネル」を変更しないときは、手順7に進んでください。
- 決定**を押して希望のチャンネルに合わせる

ご注意

 - 時刻設定チャンネルを設定するときは、必ずNHK教育を見ているチャンネル(本体に表示されるチャンネル)に合わせてください。
- 決定**を押す
 - 設定が完了し、通常画面に戻ります。

お知らせ

- チャンネル設定を「自動設定」で行うと、時刻設定チャンネルは自動的にNHK教育テレビが設定されます。(手順3で時刻設定チャンネルを確認してください。)

ご注意

- ジャストクロック機能ではリモコンの時計は修正されません。
- ジャストクロック機能は本機が電源「切」か、予約待機状態のときに働きます。
- 次のような場合は、正しく働きません。
 - 時計合わせ(80ページ)がされていない。
 - 本体の時計が3分以上ズれている。
 - 時報が放送されなかったとき。
 - 朝7時、昼12時、夜7時の3分前にビデオを使っている(予約録画を含む)。

国内メーカーのテレビを操作する

本機のリモコンは、国内メーカー10社のテレビのリモコンコードを記憶しています。ご使用になる前に下欄(手順3)のメーカーの指定をしておけば、お手持ちのテレビを操作することができます。

メーカーを指定する

- 1 **初期設定** を2秒以上押す
 ・初期設定モードになります。

リモコン表示部



お知らせ

- ・リモコンの時計合わせがされていないと、初期設定モードになりません。時計合わせを行ってから設定してください。(80ページ)

- 2 もう一度 **初期設定** を押し、テレビメーカー設定表示にする

- ・テレビメーカー設定モードになります。



- 3 **▲** を押して、メーカー指定番号を設定する

メーカー指定番号一覧表

メーカー	指定番号	メーカー	指定番号
シャープA	1	日立	8
シャープB	2	東芝	9
松下A	3	三洋A	10
松下B	4	三洋B	11
日本ビクター	5	フナイ	12
ソニー	6	AIWA	13
三菱	7		

お知らせ

- ・シャープA、シャープBについては、次ページの「シャープA・シャープBとは」をご覧ください。

- 4 **決定** を押す

- ・設定が完了し、時刻表示に戻ります。

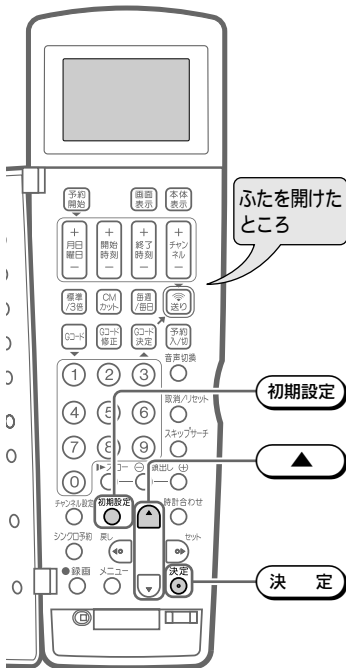

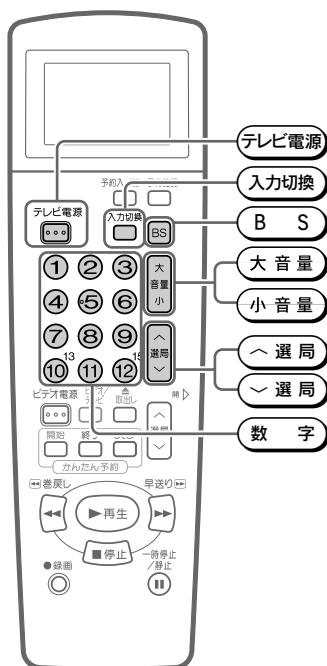

5 テレビ操作ボタンを押して、テレビが正しく動作するかを確認する

- ① **テレビ電源** を押し、電源の「入/切」を確認する。
- ② **へ選局** / **へ選局** または **数字** ボタンを押して、チャンネルを変える。
- ③ BSチャンネルを選局するときは、**B S** を押してから5秒以内に **数字** ボタンを押す。

（例）BS7を選局 **B S** + **7** BS13とBS15は放送されていません（平成12年11月現在）
 BS11を選局 **B S** + **11**
 BS13を選局 **B S** + **10**
 BS15を選局 **B S** + **12**

- 次のメーカーはBS選局に制限があります。
フナイ：BS選局はできません。
- ④ **大音量** または **小音量** を押し、音量を調整する。
- ⑤ **入力切換** を押し、入力切換をする。

お知らせ

- メーカー指定番号一覧表のテレビでも、テレビの種類や機種によっては、本機のリモコンで正しく操作できない場合があります。
- 本機のリモコンのテレビ操作ボタンは、市販のメモリーできるマルチタイプのリモコンに転送できない場合があります。この場合、お使いのテレビのリモコンで転送してください。
- リモコンの乾電池を入れ替えたときや、電池フタ内のリセットボタンを押したときは、メーカーの設定がシャープAに戻ります。再度メーカーを設定し直してください。

シャープA・シャープBとは

シャープA対応形名

- シャープB対応形名以外のテレビ（1986年以降に発売のもの）
- シャープB対応形名のテレビ以外で、1985年以前のテレビの操作はできません。

シャープB対応形名

19C-S1、19C-S4、19C-S7、19C-S10、19C-S11、19C-S12、19C-M1、19C-M4、19C-M11、19C-M12、19C-M16、19C-N10、19C-K1、19C-K5、CT-2095、CT-2096、20C-S3、21C-S9、21C-S10、21C-S11、21C-M1、21C-M3F、21C-M4、21C-M11、21C-M12、21C-M20、21C-M21、21C-N10、21C-K1、21C-K5、21C-G1、21C-L1、28C-S10、28C-M10、28C-M21、28C-G10、37C-M6M（19C-S12A、19C-S9A、21C-S12Aは除く）

2台のシャープビデオを並べて使う

- 本機には、2種類のリモコン番号(「RC1」と「RC2」)があります。2台のシャープビデオを並べて使っていて、リモコンでビデオを操作すると、2台が同時に動作してしまうようなとき、リモコンでビデオを操作するための信号(リモコン番号)を切り換えることで、本機だけの操作ができます。
- 本体とリモコンのリモコン番号は、同じにしてください。リモコン番号が違っているとリモコンで本体の操作できません。

1 まず、本体側のリモコン番号を設定する

例 リモコン番号を「RC2」に設定する

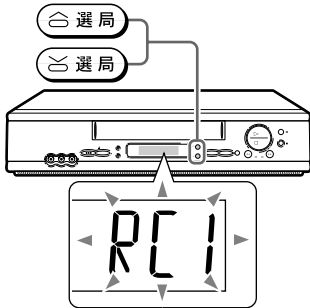

1 ビデオの電源を「切」にし、本体の **選局** と **選局** を同時に5秒以上押す

- 押すたびに本体表示部のリモコン番号「RC1」「RC2」が切り換わります。

本体表示部

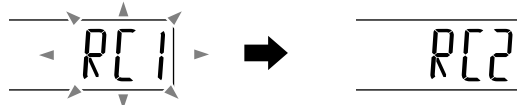

- リモコン番号が切り換わるまで(約5秒間)は、現在のリモコン番号が点滅します。

- リモコン番号が切り換わると、設定された番号が点灯します。

この時点でリモコンで本体の操作ができなくなります。

2 次に、リモコン側のリモコン番号を設定する

1 **初期設定** を2秒以上押す

- 初期設定モードになります。

リモコン表示部

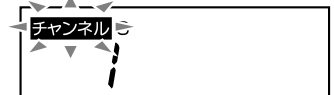

お知らせ

- リモコンの時計合わせがされていないと、初期設定モードになりません。時計合わせを行ってから設定してください。(80ページ)

2 続けて2回 **初期設定** を押し、リモコン番号設定表示にする

- リモコン番号設定画面が表示されます。



3 **▼** を押して「RC:2」に設定する

- 押すたびに「RC:1」「RC:2」と切り換わります。



4 **決定** を押す

- 設定が完了し、時刻表示に戻ります。

5 ビデオの電源入/切を確認する

ヒント

- 本体とリモコンのリモコン番号が違うときは、本体表示部にリモコン番号が点滅表示されます。点滅表示している番号に合わせてリモコンの番号を設定し直してください。

お知らせ

- リモコンの電池を入れ替えたときや、電池フタ内のリセットボタンを押したときは、リモコン側のリモコン番号が「RC1」に戻ります。

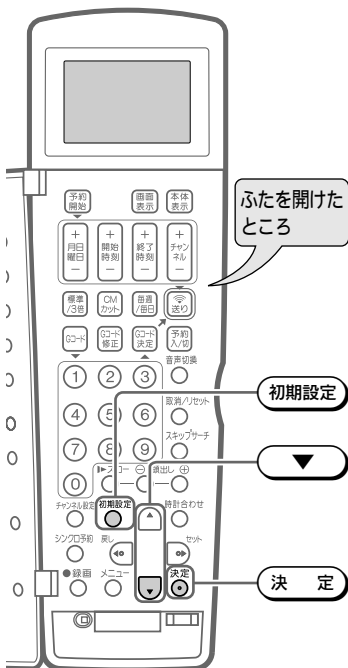

接続と設定

ご自分で設置をされる場合 接続と設定を最初にしてください。

ステップ 1

ビデオにVHF/UHF
アンテナを接続します



70ページ

ステップ 2-1

映像・音声コード
を接続するとき

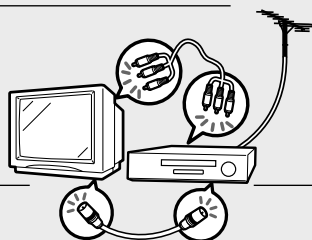

テレビに映像・音声
入力端子がある場合

73ページ

ステップ 2-2

映像・音声コード
を接続しないとき

アンテナ線だけで接続した場合

76ページ

ステップ 3

リモコンの準備を
します

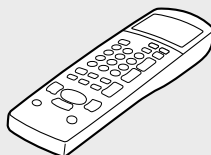

78ページ

ステップ 4

時計を合わせます



80ページ

ステップ 5

受信チャンネルを
設定します



82ページ

ステップ 6

Gコードシステムで
予約するための
チャンネルを設定します

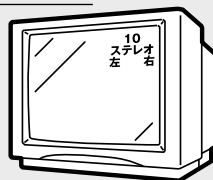

98ページ

接続と設定ができました

ステップ 1

ビデオにVHF/UHFアンテナを接続する

テレビにつながっているアンテナ線ははずし、はずしたアンテナ線をビデオに接続します。その後、テレビとビデオを接続します。

アンテナ線やテレビのアンテナ端子板の形状・種類によって、接続のしかたが異なります。

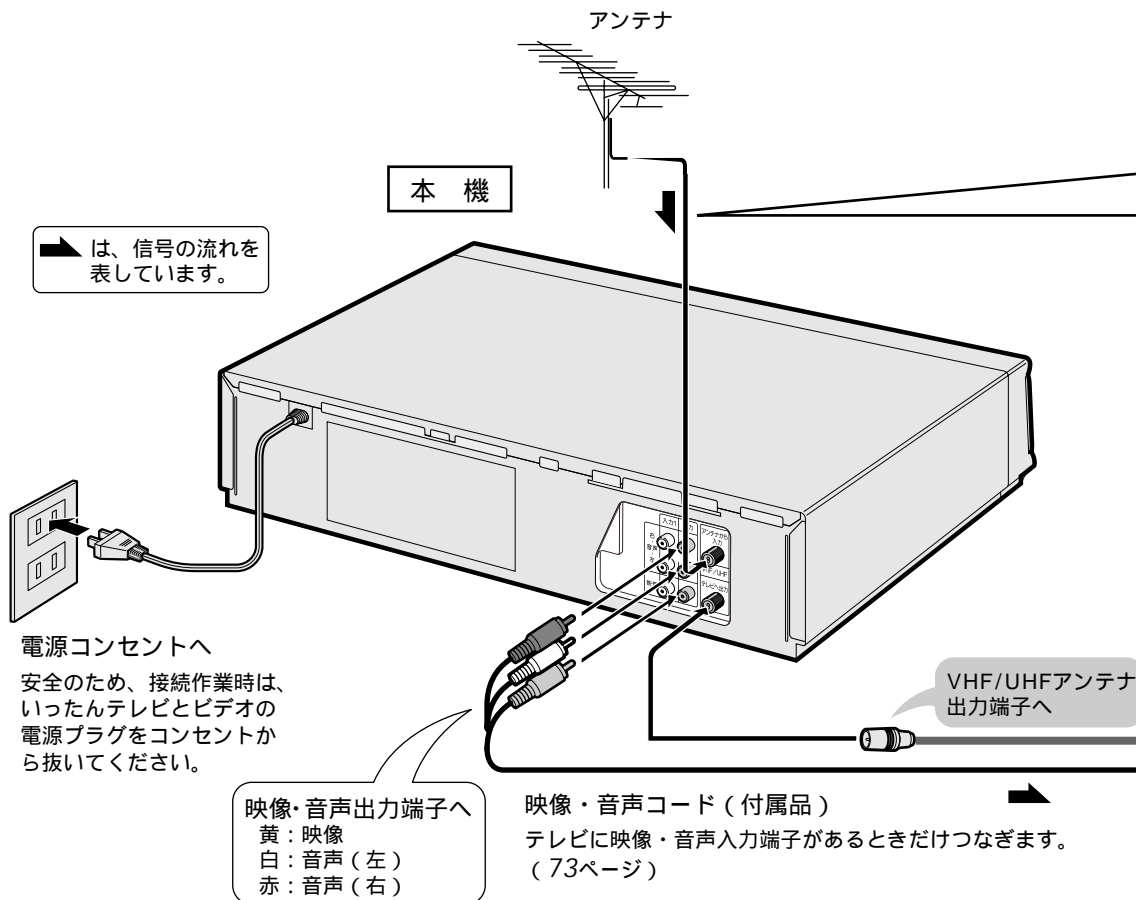

別売品について

・アンテナ線接続プラグ

部品番号 : QPLGF0129GEZZ
流通コード : 003 524 0968

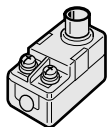

・分波器

商品名 : VR-55RF

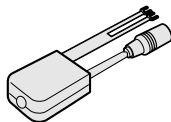

お知らせ

- くわしくは、販売店またはもよりのシャープお客様相談窓口にお問い合わせください。

1 アンテナ線を接続する

アンテナ線の種類によって接続のしかたが異なります。

VHF/UHF混合または単独のアンテナ線 (F型コネクター付きのとき)

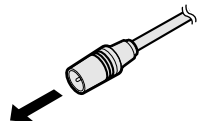

ビデオのアンテナ入力へそのままつなぎます

VHF単独のアンテナ線 (F型コネクター無し)のとき
アンテナ接続プラグ (別売品)を取り付けます。

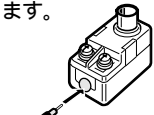

(くわしくは、72ページ3をご覧ください。)

UHF単独のアンテナ線 (フィーダー線) アンテナ接続プラグ (別売品)を取り付けます。

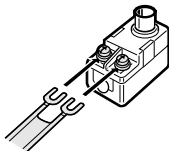

VHFとUHFが別々のアンテナ線 混合器(市販品)を取り付けます。

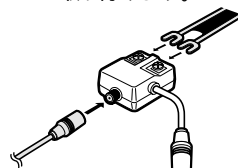

ビデオのアンテナ入力へ

75 同軸ケーブル (付属品)

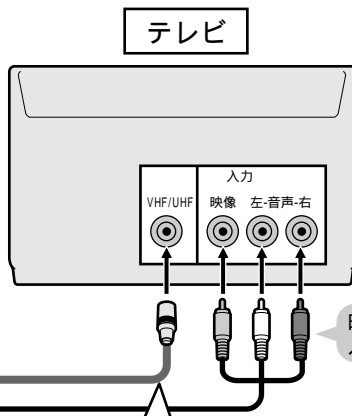

映像・音声入力端子へ

2 テレビのアンテナ端子と接続する

付属の75 同軸ケーブルを使って接続します。テレビのアンテナ端子板の形状によって取り付けかたが異なります。

VHF/UHF混合の場合

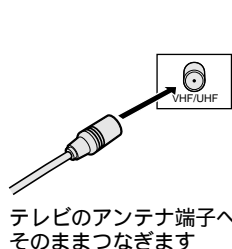

テレビのアンテナ端子へそのままつなぎます

VHF/UHF端子が別々の場合

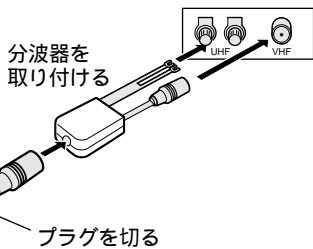

(くわしくは、72ページ1、2をご覧ください。)

VHF/UHF端子が別々で VHF端子が止め金固定式の場合

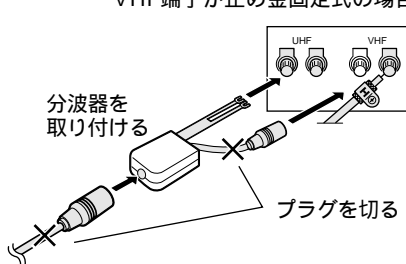

NEXT 次は

ステップ 2-1 テレビに映像・音声入力端子がある場合 映像・音声コードを接続するとき(73ページ)

ステップ 2-2 アンテナ線だけで接続した場合 映像・音声コードを接続しないとき(76ページ)

ビデオにVHF/UHFアンテナを接続する(つづき)

1

同軸ケーブルの先端加工のしかた

1 黒い被覆にすじを入れ、切り取る

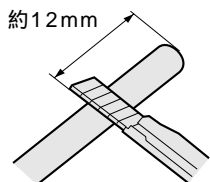

2 アミ線を折り返す

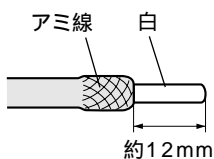

3 芯線に傷が付かないように白い被覆を切り取る

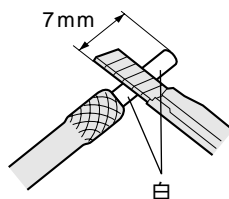

4 芯線を出す

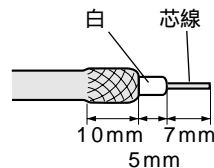

2

同軸ケーブルと分波器(別売品)とのつなぎかた

分波器 商品名: VR-55RF

1 ツメを外側にひらき、カバーをはずす

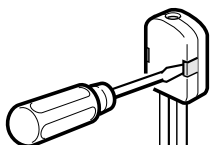

2 同軸ケーブルの先端を残して切り、分波器に取り付ける

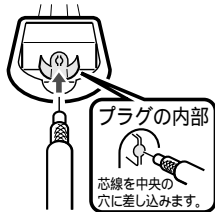

ペンチでしめ付ける

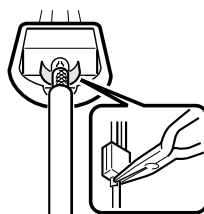

3 カバーをもとどおりにはめ込む

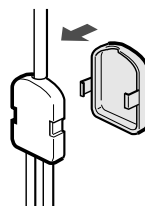

3

アンテナ線接続プラグ(別売品)の取り付けかた

アンテナ線接続プラグ 部品番号 : QPLGF0129GEZZ
流通コード : 003 524 0968

1 ツメを外側にひらき、カバーをはずす

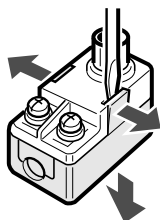

2 線をガイド金具から取りはずし、プラスチックにはさむ

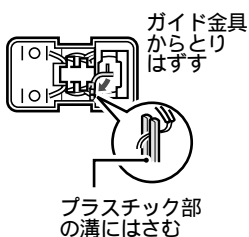

3 同軸ケーブルを差し込み、先端をガイド金具に巻き付ける

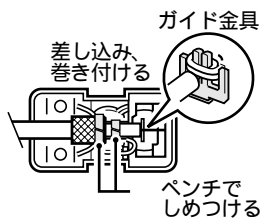

4 カバーをもとどおりにはめ込む

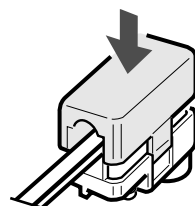

ステップ 2-1

映像・音声コードを接続するとき

- アンテナ再生連動モード(77ページ)が「入」になっているときは「切」にしてください。
- テレビに映像・音声入力端子のある場合は、付属の映像・音声コードを接続してください。

接続例

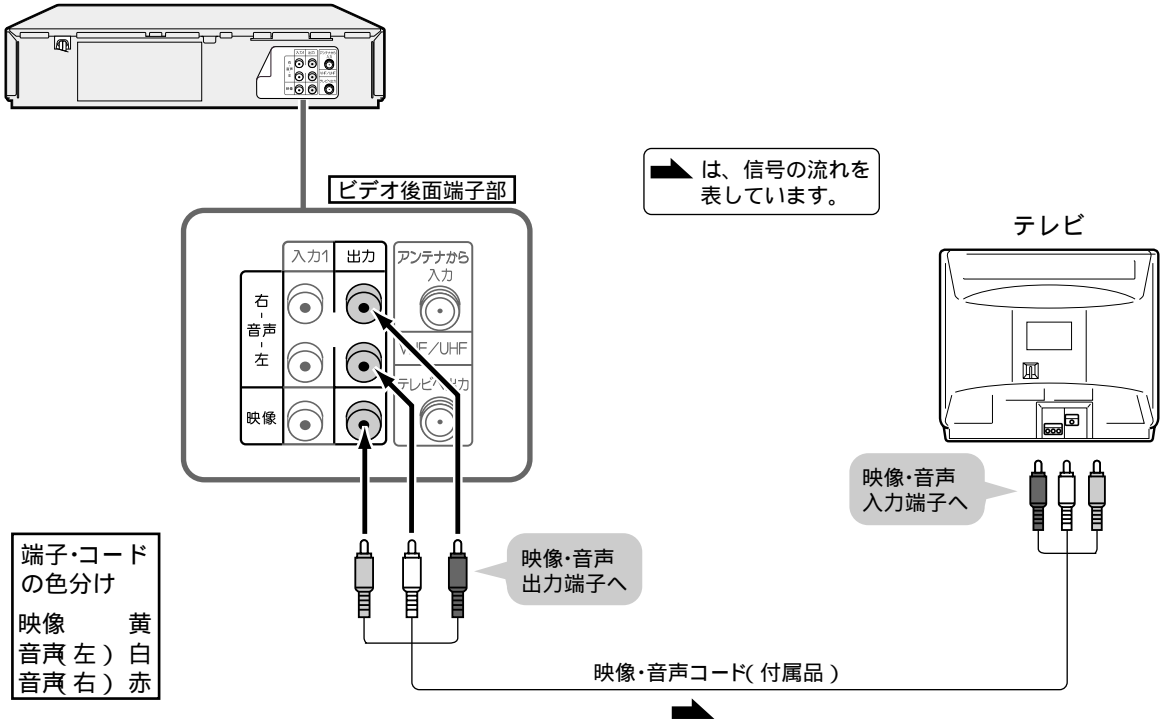

映像・音声コードを接続するとき
ビデオにVHF/UHFアンテナを接続するとき

接続と設定



- 映像・音声端子がないテレビをお使いのときは「映像・音声コードを接続しないとき(76ページ)」で、「ビデオ専用チャンネルの設定」と「アンテナ再生連動モードの設定」をしてください。

NEXT



次は

ステップ
3

BS機器と接続するとき(74ページ)

BS機器と接続しないときは
リモコンの準備(78ページ)

へ

BSチューナーと接続するとき

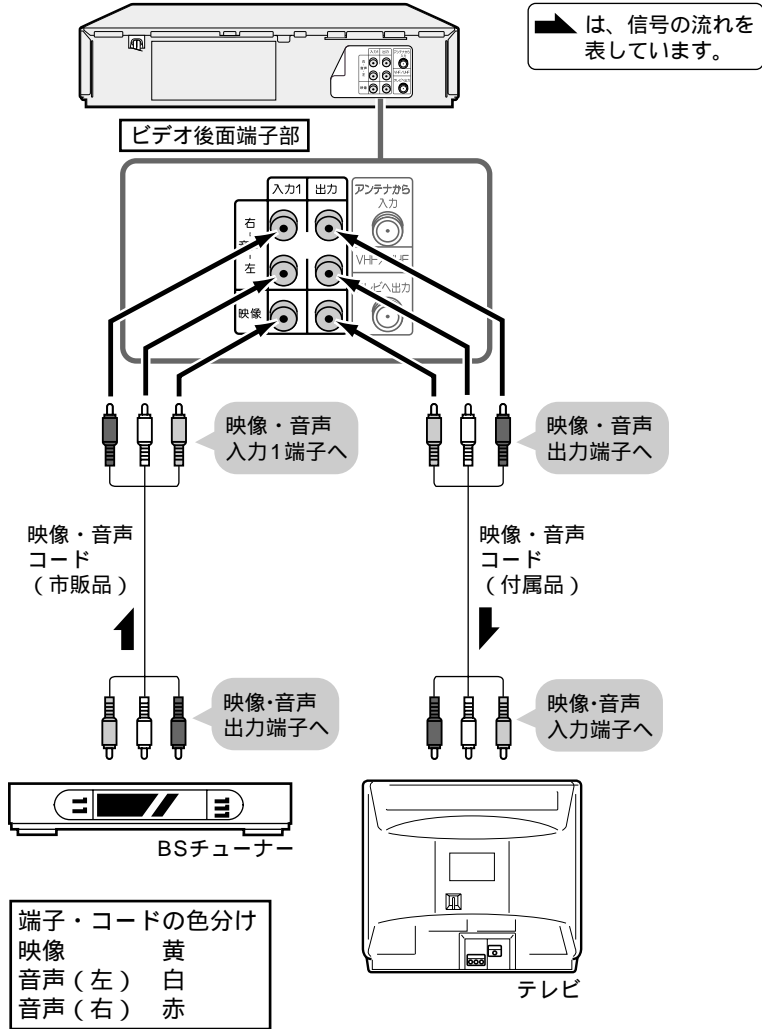

• BSチューナーとの接続のしかたについては、BSチューナーの取扱説明書をご覧ください。

BSチューナー内蔵テレビと接続するとき

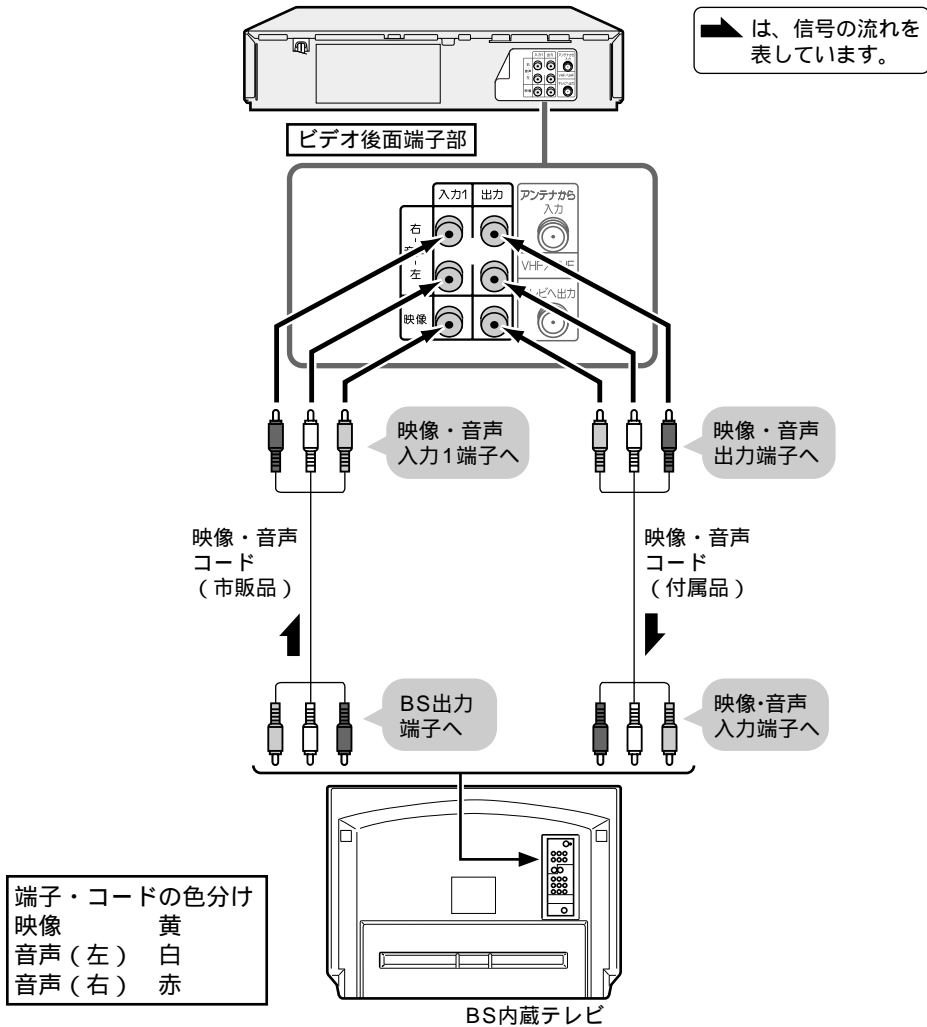

映像・音声コードを接続するとき(つづき)

接続と設定

- テレビのBS出力の接続のしかたについては、テレビの取扱説明書をご覧ください。

お知らせ

BS放送を予約するときは

- Gコードシステムを使って予約するときは
44ページ手順4の後、**(+チャンネル)**を押して、BS機器を接続している外部チャンネル「L1(後面入力1)」または「L2(前面入力2)」に合わせ、**(決定)**を押します。
- 通常の予約録画をするときは
47ページ手順6で、BS機器を接続している外部チャンネル「L1(後面入力1)」または「L2(前面入力2)」に合わせてください。
- あらかじめBS機器の電源を入れ、希望のチャンネルを設定しておいてください。

ステップ 2-2

映像・音声コードを接続しないとき

テレビに映像・音声入力端子がなく、本機とアンテナ線だけで接続している場合は、「ビデオ専用チャンネルの設定」と「アンテナ再生連動モードの設定」を行なってください。

ビデオ専用チャンネルを設定する

1 ビデオの電源を「切」にし、**ビデオ/テレビ**を2秒以上押す

- 押すたびにチャンネルが切り換わります。

本体表示部

RF1 ↔ RF2

(1チャンネル)

(2チャンネル)

- 「RF1」または「RF2」のうち、放送のないチャンネルに合わせます。

例 東京地域: 2チャンネル 大阪地域: 1チャンネル

2 テレビの電源を入れ、テレビのチャンネルを**手順1**で合わせた、「1」または「2」チャンネルにする

3 **ビデオ電源**を押し、ビデオの電源を入れる

4 **ビデオ/テレビ**を押す
• 「ビデオ」が点灯します。

本体表示部

ビデオ — 「ビデオ」
表示点灯

5 **合選局**または**差選局**を押して、放送のあるチャンネルを選ぶ。または**再生**を押し、録画済ビデオテープを再生する
• 画面がきれいに映れば、ビデオ専用チャンネルの設定は完了です。

お知らせ

- アンテナ線だけでビデオを接続したときは、手順2～5の操作を行いビデオをお楽しみください。
- 予約待機中は**予約入切**を押し、予約待機状態を解除して操作してください。

画面がきれいに映らないときは

どのチャンネルもきれいに映らないとき



- テレビのビデオ専用チャンネル(1または2チャンネル)の調整をします。(テレビの取扱説明書をご覧ください。)

ある特定のチャンネルだけがきれいに映らないとき



- ビデオのチャンネル調整をします。(86～89ページ)

まったく映らないとき
(チャンネルを切り換えても反応がないとき)



- テレビが1または2チャンネルになっているか確認します。(さらに、映らないときはテレビの1または2チャンネルの調整をします。テレビの取扱説明書をご覧ください。)

UHF放送受信地域るとき(録画済のビデオテープをお持ちでない場合)は、お買いあげの販売店にご相談ください。

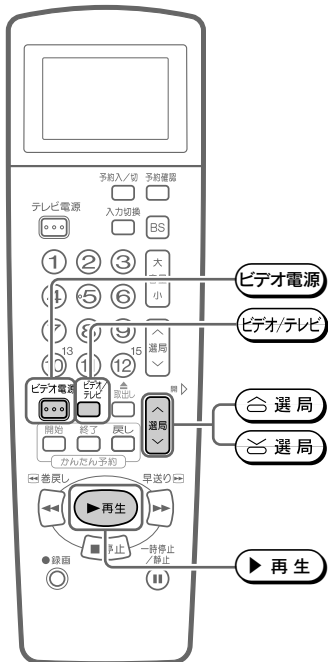

アンテナ再生連動モードを「入」にする

ビデオテープを再生したとき、「ビデオ/テレビ」切換が自動的に「ビデオ」になります。

1 テレビの電源を入れ、テレビのチャンネルを「1」または「2」(ビデオ専用チャンネル)にする

2 **ビデオ電源** を押し、ビデオの電源を入れる

3 **ビデオ/テレビ** を押す
 ・「ビデオ」が点灯します。

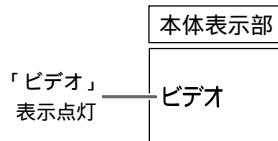

4 **メニュー** を押す
 ・テレビにメニュー画面が表示されます。

5 **▼** を押して「モード設定」を選び、**決定** を押す

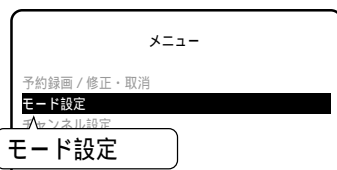

6 **▼** を押して「次ページ」に合わせ、2ページ目にし、「アンテナ再生連動モード」に合わせる

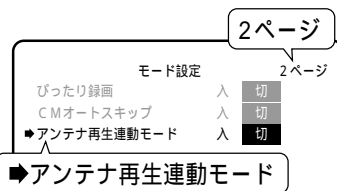

7 **◀** を押して「入」にする

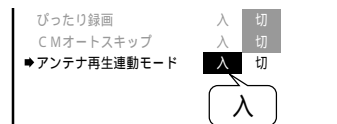

8 **決定** を押す
 ・設定が完了し、通常画面に戻ります。

ヒント

- テレビの「チャンネル選局ボタン」を使って番組を見るときは、**ビデオ/テレビ** を押して本体表示部の「ビデオ」を消してください。

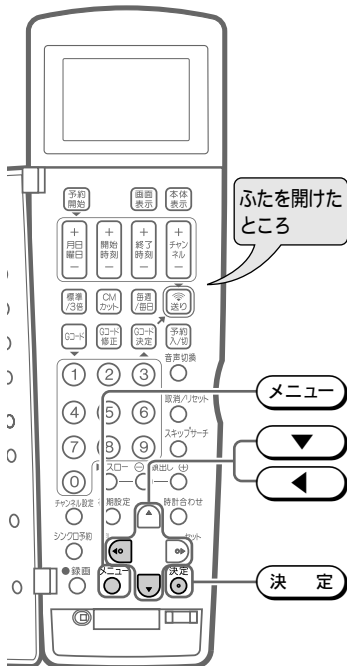
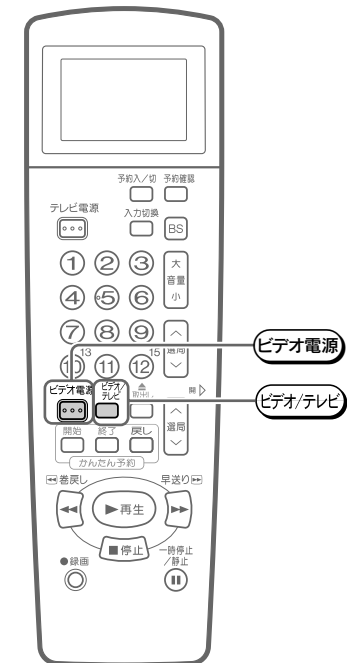

ステップ 3

リモコンの準備

乾電池を入れる

1 裏ぶたを開ける

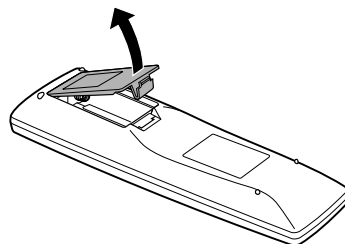

2 乾電池を入れる

- 単3形 R6 を2個、収納部の⊕⊖表示に合わせて入れてください。

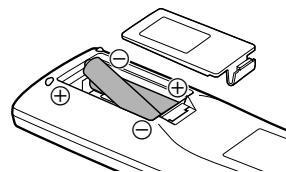

3 裏ぶたを閉める

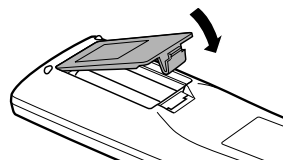

お知らせ

- リセットボタンについて
電池交換などで正常な動作をしなく正常な表示をしな。操作ボタンを押しても動作しない。)ときは、先の細いものでリセットボタンを押してください。
- リセットボタンを押すと、一度設定した内容は取り消されます。

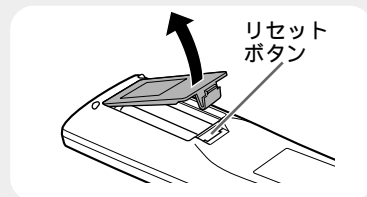

- 付属の乾電池は、保管状態により短期間で消耗することがあります。早めに新しい乾電池と交換してください。(寿命は通常6カ月～1年が目安です。)
- 長期間使用しないときは、乾電池をリモコンから取り出してください。
- 使用中にリモコン表示部の時刻表示が点滅したときは乾電池の寿命です。新しい乾電池と交換してください。
- リモコンの電池を入れ替えて時刻表示が点滅しているときや、リセットボタンを押したときは、時計合わせをしてから、リモコンの各設定を再度設定してください。

乾電池は誤った使いかたをしますと液もれや破れつすることがありますので、次の点について特にご注意ください。



注意

- 乾電池のプラス⊕とマイナス⊖を、表示のとおり正しく入れてください。
- 乾電池は種類によって特性が異なります。種類の違う乾電池は混ぜて使用しないでください。
- 新しい乾電池と古い乾電池を混ぜて使用しないでください。新しい乾電池の寿命を短くしたり、古い乾電池から液がもれるおそれがあります。
- 乾電池が使えなくなったら...
液がもれて故障の原因となるおそれもありますのですぐ取り出してください。また、もれた液に触れると肌が荒れることがありますので、布でふき取るなど十分注意してください。

リモコン操作のしかた

- 1 リモコンの発信部を、本体の受信部に向け操作する

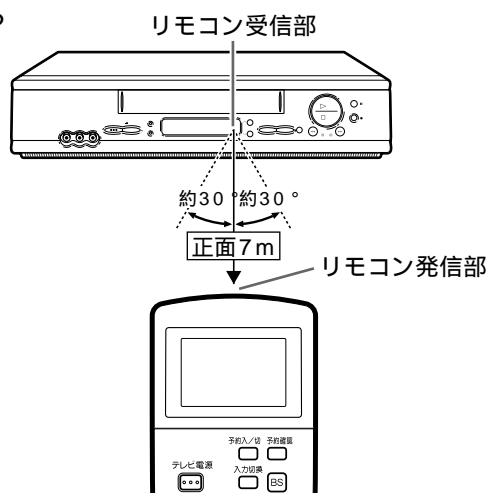

お知らせ

- ビデオの電源が切れた状態からリモコン操作をすると、動作するまでに時間がかかることがあります。このようなときは、再度リモコンの操作を行ってください。
- 本体のリモコン受信部に直射日光や強い照明が当たっていると、リモコンが正しく動作しないことがあります。照明または本体の向きにご注意ください。
- 本体のリモコン受信部とリモコンの間に障害物があると動作しない場合があります。障害物を取り除いてご使用ください。

ご注意

- リモコンには衝撃を与えないでください。
- リモコンを水に濡らしたり湿度の高いところには置かないでください。

リモコン扉の開けかた

- 1 リモコン右側のくぼみに指をかけて開く

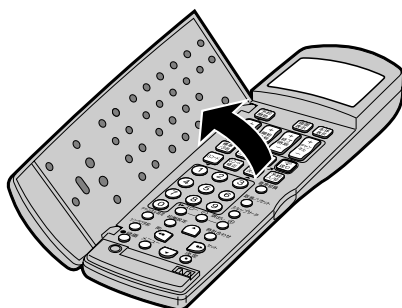

ご注意

- 強く開くと扉がこわれますので、ていねいに扱ってください。

ステップ 4

時計を合わせる

ビデオの電源を入れ、本体表示部の時刻表示が点滅しているときは、ビデオ本体とリモコンの時計合わせを行なってください。

- リモコンの電池を入れ替えたときは、再度リモコンの時計を合わせてください。

時計を合わせる

例 2001年10月4日の午後6時30分に合わせる

準備

- 本体の電源プラグをコンセントに差し込む。

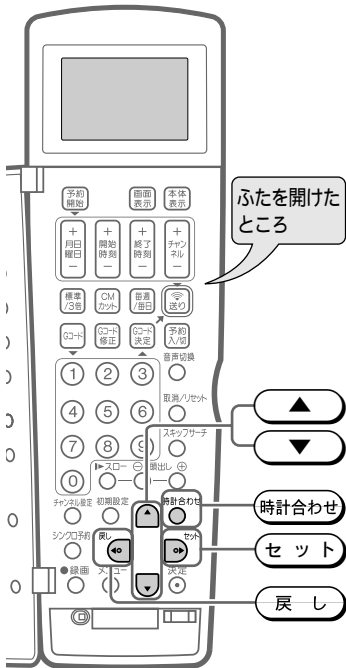

1 **時計合わせ**を押す

- 時刻を修正するときは、**時計合わせ**を2秒以上押します。

リモコン表示部

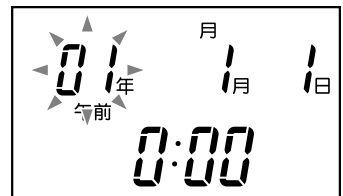

2 **▲**を押して「年」を合わせ、**セット**を押す

- **▲**を押すと、年が進む
- **▼**を押すと、年が戻る

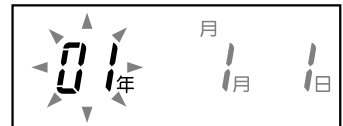

お知らせ

- 年は西暦の下2桁を設定します。

例 西暦2001年 「01」
2002年 「02」

- 時計合わせ中、約1分間なにも操作しないと設定中の内容がリモコンの現在時刻として設定されます。再設定したいときは、もう一度**時計合わせ**を2秒以上押し、操作し直してください。
- 設定内容を途中で変更(修正)したいときは、**戻し**を繰り返し押しして修正したい項目を点滅させ、再度設定し直してください。

3 **▲**を押して「月/日」を合わせ、**セット**を押す

- **▲**を押すと、月日が進む
- **▼**を押すと、月日が戻る



4 **▲**を押して「時」を合わせ、**セット**を押す

- **▲**を押すと、時が進む
- **▼**を押すと、時が戻る



お知らせ

- 昼の12時は「午後0時」、夜の12時は「午前0時」と設定します。

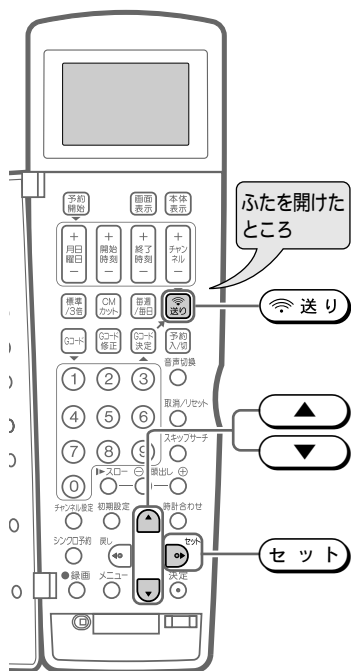

5 ▲ を押して「分」を合わせ、**セット** を押す

- ▲ を押すと、分が進む
- ▼ を押すと、分が戻る

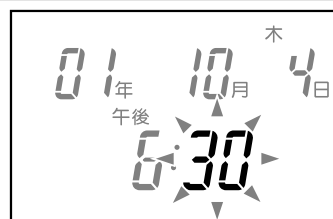

- これでリモコンの時計合わせは完了しました。
- リモコン表示部の「送信」が点滅します。

6 リモコンの発信部を本体のリモコン受信部に向け **送り** を押す

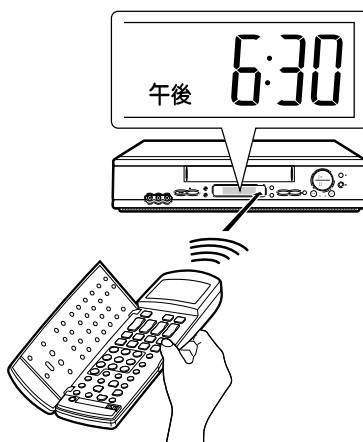

- これで本体の時計合わせは完了しました。

お知らせ

- 予約録画中やかんたん予約録画中、時計合わせをすることはできません。本体表示部に「Err (エラー)」が表示されます。
- 停電の後や電源プラグを抜いたときは
本機は約10分の停電保護回路を搭載しておりますが、10分以上の停電のときなど、本体表示部の時刻表示が点滅している場合は、もう一度時計合わせを行なってください。

ヒント

- 本体の時刻表示が点滅しているときに送信をすると、本体の時刻修正が行えます。
- 本体のジャストクロックの設定をしておけば、一度送信すると、本体の時刻は自動修正されます。

ステップ 5

受信チャンネルを設定する

お住まいの地域によって、受信できるチャンネルは違います。下の「受信チャンネル設定のすすめかた」をご覧ください。受信チャンネルを設定してください。
工場出荷時(地域コード00)は、VHF1~12チャンネルが受信できるよう設定されています。

受信チャンネル設定のすすめかた

スタート

都市名と地域コードを確認する(92・94ページ)



お住まいの地域にもっとも近い都市名と地域コードを「地域コード一覧表」で確認してください。

ある

地域コードで受信チャンネルを自動設定する(84ページ)



- 地域コードを入力すると、その地域で見られる放送局の受信チャンネルが自動的に設定されます。
- リモコンで操作します。

映らない

映る

本体表示部やテレビ画面に表示されるチャンネル(数字)を変えたいときや、不要なチャンネルをとばしたいときは



これでチャンネル設定は完了です。

CATV(ケーブルテレビ)をご覧になるときは

- CATVを受信するときは、CATV専用のホームターミナル(アダプター)が必要になります。(スクランブルのかかった放送は有料です。)
- CATV会社と受信契約したときは、CATV会社が接続してくれます。

CATVを受信するときは、使用する機器ごとにCATV会社との受信契約が必要です。さらにスクランブルのかかった有料放送の視聴・録画には、ホームターミナル(アダプター)が必要になります。
詳しくは、CATV会社にご相談ください。
CATVの受信は、サービスが行われている地域に限ります。

都市名と地域
コードが確認
できない
ときは

地域コードで設定できないチャンネルや、受信チャンネルを追加したいときは
一局ずつ個別設定する(86ページ)

- リモコンで操作します。

チャンネル表示を書き換える(90ページ)

チャンネルスキップを設定する(91ページ)

リモコンのチャンネルを設定する

- Gコードシステムで番組を予約する場合は(98ページ)
- 通常の予約録画をする場合は(100ページ)

地域コードで受信チャンネルを自動設定する

お住まいの地域にもっとも近い都市の地域コードを入力すると、自動的にチャンネルを合わせます。「地域コード早見表(92ページ)」「地域コード一覧表(94ページ)」で都市名・放送局名・受信チャンネルを確認した上で、お住まいの地域にもっとも近い地域コードを入力してください。

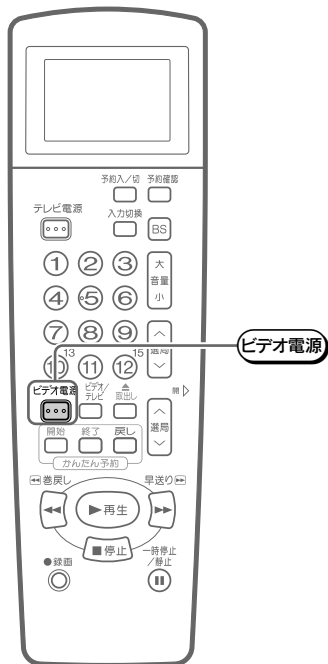

例 地域コード「30(東京23区)」の受信チャンネルを設定する

- 1 ① テレビの電源を入れ、入力切換を「ビデオ(外部入力)」にする
- ② **ビデオ電源** を押し、ビデオの電源を入れる
 - アンテナ線だけで接続したときは、「ビデオ専用チャンネルを設定する」の手順2~4を行なってください。(76ページ)
 - 時計合わせをしていない場合は、時計合わせをしてください。(80ページ)

- 2 **チャンネル設定** を2秒以上押す
 - チャンネル設定モードになります。



お知らせ

- 設定中に約1分間何も操作しないと、リモコン表示部が時刻表示に戻ります。もう一度**チャンネル設定**を押し、再度操作し直してください。

- 3 **▲** を押して地域コード早見表または地域コード一覧表で確認した番号にする

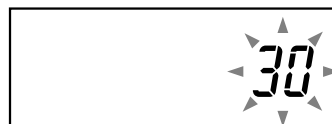

例 30

- **▲** を押すと、番号が進む
- **▼** を押すと、番号が戻る

- 4 **決定** を押す
 - リモコンの設定が完了します。
 - 訂正したいときは、**戻し** を押して再度地域コードを入れ直してください。

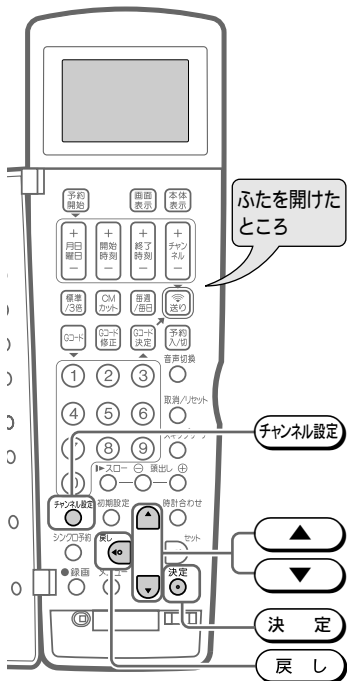
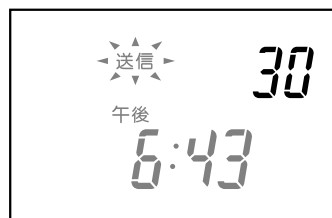

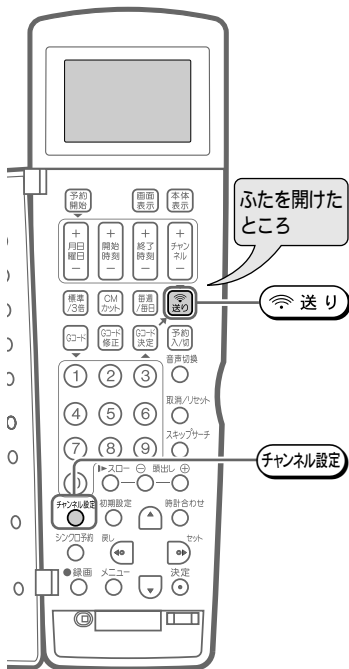

5 リモコンの発信部を本体のリモコン受信部に向け(送信)を押す

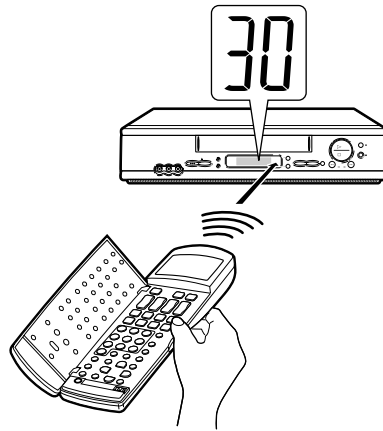

6 (チャンネル設定)を押す
 ・リモコン表示部が時刻表示に戻ります。

7 (選局)または(選局)を押して、受信チャンネルがすべて正常に映るか、使いなれたチャンネル表示になっているかを確認する
 ・正常に映れば、設定は完了です。

お知らせ

- ・リモコンの電池を入れ替えて時刻表示が点滅しているときや、電池フタ内のリセットボタンを押したときは、時計合わせをしてから、手順2～4で再設定してください。
- ・「地域コード一覧表」に放送局名が記載されていないチャンネルは、自動的にチャンネルスキップされます(地域コード00は除く)。

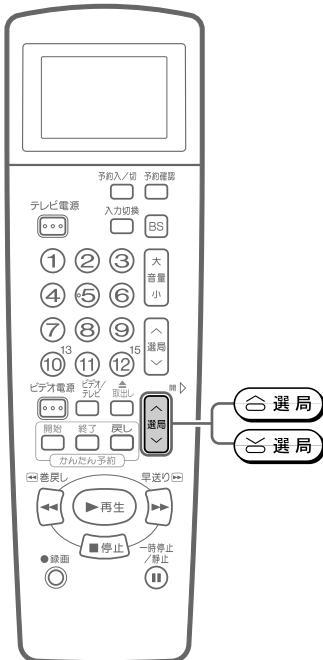

映らない、または別の追加したいチャンネルがあるときは
86ページ

本体表示部やテレビ画面に表示されるチャンネルを変えたいときは..... 90ページ

- ・使いなれたチャンネル表示にしておくと、選局のときに便利です。

放送のないチャンネルをとばしたいときは
 (チャンネルスキップ)..... 91ページ

一局ずつ個別設定する

次のような場合は、一局ずつ受信チャンネルを個別に設定してください。

1. 地域コードで自動設定された受信チャンネルがきれいに映らないとき。
2. 地域コードで自動設定できないとき。
3. 地域コードで自動設定後に、受信チャンネルを追加したいとき。
4. 放送のないチャンネルをとばしたい(スキップさせたい)とき。

ご使用いただく地域ごとに受信できる放送局(チャンネル)をさがし、チャンネルを入れてください。

お知らせ

- 本機は、地上放送(VHFは1~12チャンネル、UHFは13~62チャンネル)とCATV(ケーブルテレビC13~C63チャンネル)を受信できます。
- 本機のチャンネルポジションには、1~62のポジションがあり、工場出荷時(地域コード00)は1~12ポジションにVHF1~12チャンネルが受信できるよう設定されています。また、13~62ポジションはチャンネルスキップされています。CATV(ケーブルテレビ)をご覧になるときは
- CATVを受信するときは、CATV専用のホームターミナル(アダプター)が必要になります。(スクランブルのかかった放送は有料です。)CATV会社と受信契約したときは、CATV会社が接続してくれます。
- CATVを受信するときは、使用する機器ごとにCATV会社との受信契約が必要です。さらにスクランブルのかかった有料放送の視聴・録画には、ホームターミナル(アダプター)が必要になります。詳しくは、CATV会社にご相談ください。CATVの受信は、サービスが行われている地域に限ります。
- チャンネル設定後は、「Gコードシステムで予約するためのチャンネル設定(98ページ)をしてください。Gコードシステムを使用しないでリモコンでの予約録画をする場合は、「予約のとき、リモコンに表示したいチャンネルだけを設定する」をしてください。(100ページ)

個別設定画面について

◆ポジション	05
受信チャンネル	42
表示チャンネル	05
微調	00
チャンネルスキップ	入 切

ポジションとは

- ご使用の地域で放送されている放送局を入れる場所のことで、選局する順番を表します。
- 本機では、放送局を入れる場所が62ポジション(1~62)あります。1~62の各ポジションには、お好みで放送局を入れることができます。

受信チャンネルとは

- 放送局からの電波を受信するために合わせるチャンネルです。CATV放送を受信するときは、ここでCATVの受信チャンネルを設定します。

表示チャンネルとは

- 本体表示部やテレビ画面に表示されるチャンネル(数字)のことです。(予約録画時の選局は、この表示で行います。)
- ご使用の地域で使われている使いなれたチャンネル表示にしておくとう便利です。

微調とは

- 映像の色がうすく見づらいときに、受信チャンネルを微調整します。

チャンネルスキップとは

- チャンネルスキップを「入」にしておくと、選局するときに空きチャンネル(放送のないチャンネル)を飛び越して、選局できるようになります。

例 ポジション[5]に、UHF放送「 42 」チャンネルを受信し、表示チャンネルを「 5 」に設定する

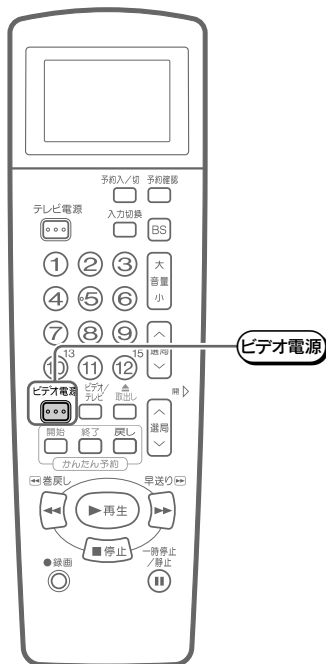

- 1**
- ① テレビの電源を入れ、入力切換を「ビデオ (外部入力)」にする
 - ② **ビデオ電源** を押し、ビデオの電源を入れる
- アンテナ線だけで接続したときは、「ビデオ専用チャンネルを設定する」の手順2~4を行なってください。(76ページ)

- 2** **メニュー** を押す
- テレビにメニュー画面が表示されます。
- お知らせ**
- 設定中に約3分間何も操作しないと、メニュー画面が解除され、通常画面に戻ります。もう一度**メニュー**を押し、再度操作し直してください。

- 3** **▼** を押して「チャンネル設定」を選び、**決定** を押す
-

- 4** **▼** を押して「個別設定」を選び、**決定** を押す
-

- 5** **▶** を押して「ポジション」を合わせる
- 例** 05
- **▶** を押すと、ポジション番号が進む
 - **◀** を押すと、ポジション番号が戻る
-

お知らせ

- ポジションには01~62があります。

- 6** **▼** を押して **▶** を「受信チャンネル」に合わせる
-

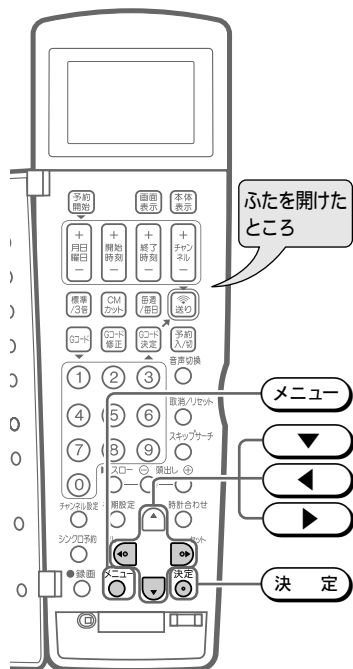

NEXT **▶** 次へ

受信チャンネルを設定する(つづき)

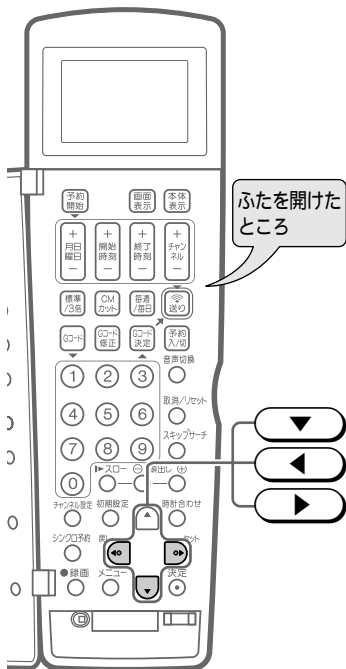

7 を押して、受信したいチャンネルに合わせる

例 42

- 押すたびに、次の順で切り換わります。

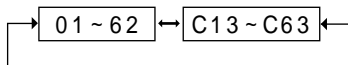

受信チャンネルの番号がわからないとき

- 受信したい放送局の映像が映るまで を押す。

映像が正常に映らないとき

- ① を押して **「微調」** に合わせる
- ② または を押して、画面が正常に映るよう調整する。



お知らせ

受信チャンネル設定時に、次のような場合にはブルーバック画面になります。

- 放送のないチャンネルや、放送が終了したチャンネルに受信チャンネルを合わせたとき。
- 電波が極端に弱かったり、妨害電波があるとき。

8 を押して **「表示チャンネル」** に合わせる

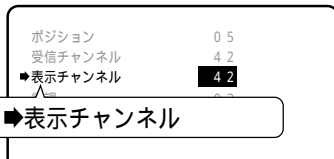

9 を押して、テレビに表示したいチャンネルにする

例 05

- を押すと、表示チャンネルが進む
- を押すと、表示チャンネルが戻る



お知らせ

- 表示チャンネルには、01 ~ 62、BS1 ~ BS15、C13 ~ C63があり、自由に設定することができます。
- 表示チャンネルを使いなれたチャンネル表示にしておくとう便利です。
- BS1 ~ BS15の表示チャンネルは、CATVでBS番組が放送されている場合などに設定しておくとう便利です。
- 予約するときは、ここで設定したチャンネル表示で選局してください。

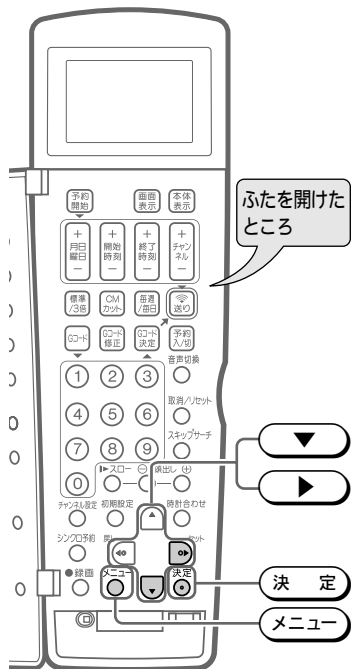

10 **▼** を押して[**▶**]を「チャンネルスキップ」に合わせる

ポジション	0 5
受信チャンネル	4 2
表示チャンネル	0 5
微調	0 0
◆チャンネルスキップ	入 切

▶チャンネルスキップ

11 **▶** を押して「チャンネルスキップ」を「切」にし、**決定** を押す

- チャンネルスキップを「入」にすると、選局したときにそのチャンネルがとばされます。

ポジション	0 5
受信チャンネル	4 2
表示チャンネル	0 5
微調	0 0
◆チャンネルスキップ	入 切

切

これで、1 ポジション分のチャンネル設定が終わりました。

- 引き続きほかのチャンネルを設定したいときは、手順5～11の操作を繰り返してください。

12 **メニュー** を押す

- 設定が完了し、通常画面に戻ります。

NEXT **▶** 次は

ステップ **6**

Gコードシステムで番組を予約する場合
Gコードシステムで予約するためのチャンネル設定(98ページ)

通常の予約録画をする場合
予約のとき、リモコンに表示したいチャンネルだけを設定する(100ページ)

受信チャンネルを設定する(つづき)

本体表示部やテレビ画面のチャンネル表示を変えたいとき(表示チャンネル)

- 表示チャンネルとは、本体表示部やテレビ画面に表示されるチャンネル(数字)のことです。(予約録画するチャンネルは、この表示で行います。)
- ご使用の地域で使われている使いなれたチャンネル表示(新聞の番組欄に記載されているチャンネル番号など)にしておく、選局のときに便利です。

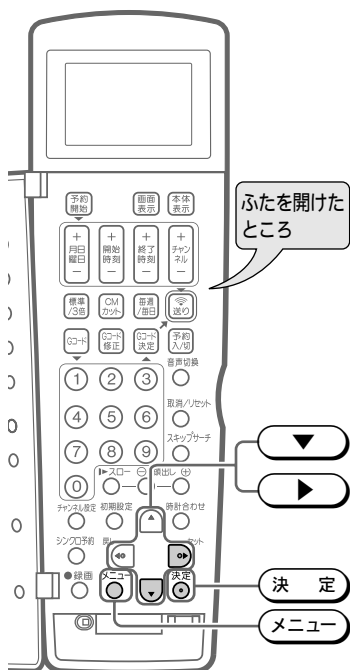

例 本体に表示されるチャンネル「42」を、新聞等のテレビ欄に合わせ「5」チャンネル表示に書き換える

1 87ページの**手順1~4**の操作をする
 ・個別設定画面を表示させます。

2 **▶**を押して「**ポジション**」を合わせる
例 05



3 **▼**を押して**[▶]**を「**表示チャンネル**」に合わせる

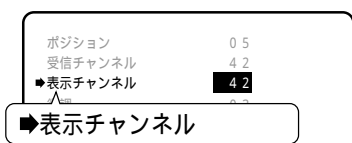

4 **▶**を押して、テレビに**表示したいチャンネル**にする
例 05



お知らせ

- 表示チャンネルには、01~62、BS1~BS15、C13~C63があり、自由に設定することができます。
- 表示チャンネルを使いなれたチャンネル表示にしておく、と便利です。
- BS1~BS15の表示チャンネルは、CATVでBS番組が放送されている場合などに設定しておく、と便利です。

5 **決定**を押す

- 設定が登録されます。
- 変更したいチャンネル分、手順2~5の操作を繰り返してください。

6 **メニュー**を押す

- 設定が完了し、通常画面に戻ります。

不要なチャンネルをとばすとき(チャンネルスキップ)

チャンネルスキップを設定しておく、選局するときに、空きチャンネル(放送のないチャンネル)を飛び越して(スキップさせて)選局できます。

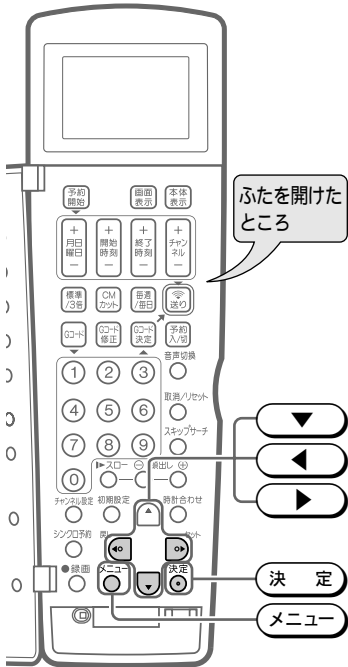

例 「2」チャンネルをスキップする

1 87ページの手順1~4の操作をする
 • 個別設定画面を表示させます。

2 **▶**を押して「ポジション」を「02」にする



3 **▼**を押して[▶]を「チャンネルスキップ」に合わせる

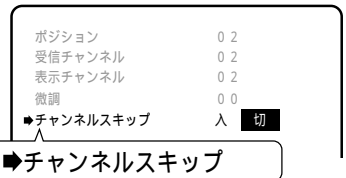

4 **◀**を押して「入」にする
 • チャンネルスキップを解除するときは、「チャンネルスキップ」を「切」にしてください。

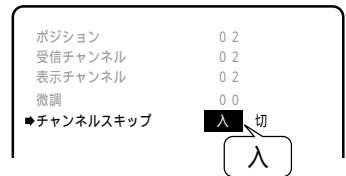

5 **決定**を押す
 • 設定が登録されます。
 • スキップ登録したいチャンネル分、手順2~5の操作を繰り返してください。

6 **メニュー**を押す
 • 設定が完了し、通常画面に戻ります。

受信チャンネルを設定する(つづき)

接続と設定

NEXT
 次は

ステップ
6

Gコードシステムで番組を予約する場合
 Gコードシステムで予約するためのチャンネル設定(98ページ)

通常の予約録画をする場合
 予約のとき、リモコンに表示したいチャンネルだけを設定する(100ページ)

受信チャンネルを設定する(つづき)

地域コード早見表に該当する都市にお住まいのかたは、その都市の地域コードを入力してください。
該当する都市にお住まいでないかたは、もっとも近い都市の地域コードを入力してください。

地域コード早見表

五十音	都 市 名	地域コード	五十音	都 市 名	地域コード	
あ	会津若松市	21	か	鹿児島市	94	
	青森市	10		橿原市	65	
	明石市	63		柏市	29	
	昭島市	30		春日井市	54	
	秋田市	15		春日部市	27	
	阿久根市	95		勝田市	22	
	上尾市	27		門真市	61	
	朝霞市	27		金沢市	41	
	旭川市	02		鎌倉市	33	
	足利市	27		刈谷市	54	
	厚木市	33		川口市	27	
	網走市	01		川越市	27	
	我孫子市	29		川崎市	33	
	尼崎市	61		河内長野市	61	
安城市	54	川西市	64			
い	飯田市	45	き	木更津市	29	
	池田市	61		岸和田市	61	
	生駒市	61		北九州市	84	
	石巻市	14		北見市	09	
	和泉市	61		岐阜市	47	
	伊勢崎市	25		京都市 1	60	
	伊丹市	61		京都市 2	98	
	市川市	29		桐生市	26	
	一宮市	54		釧路市	04	
	市原市	29		熊谷市	28	
	茨木市	61		熊本市	90	
	今治市	81		倉敷市	70	
	入間市	27		久留米市	85	
	いわき市	20		呉市	73	
岩国市	77	こ	高知市	82		
岩槻市	27		甲府市	43		
宇治市	60		神戸市	61		
宇都宮市	24		郡山市	19		
宇部市	76		小金井市	30		
浦安市	29		越谷市	27		
浦和市	27		小平市	30		
え	海老名市		33	小牧市	54	
	江別市		01	小松市	41	
お	青梅市		30	さ	堺市	61
	大分市		91		佐賀市	87
	大垣市		47		酒田市	18
	大阪市		61		相模原市	33
	大館市		16		佐倉市	29
	大津市	58	佐世保市		89	
	大宮市	27	札幌市		01	
	大牟田市	86	座間市		33	
	岡崎市	54	狭山市		27	
	岡山市	70	し		静岡市	49
	沖縄市	96			清水市	49
	小樽市	07			下関市	75
	小田原市	35			上越市	38
	小帯市	05	す		吹田市	61
小倉山	27	鈴鹿市		57		
か	各務原市	48	せ	瀬戸市	54	
	加古川市	63		仙台市	13	

五十音	都 市 名	地域コード	五十音	都 市 名	地域コード
そ た	草 加 市	27	ひ	彦 根 市	59
	大 東 市	61		日 立 市	23
	高 岡 市	40		日 野 市	30
	高 崎 市	25		姫 路 市	62
	高 槻 市	61		枚 方 市	61
	高 松 市	78		平 塚 市	34
	宝 塚 市	61		弘 前 市	10
	立 川 市	30		広 島 市	71
ち	多 摩 市	32	ふ	福 井 市	42
	茅 ヶ 崎 市	34		福 岡 市	83
	千 葉 市	29		福 島 市	19
つ	調 布 市	30		福 山 市	72
	津 市	57		藤 枝 市	53
	つ く ば 市	29		藤 沢 市	33
と	土 浦 市	29		富 士 市	51
	鶴 岡 市	18		富 士 宮 市	51
	東 京 23区	30		府 中 市(東京)	30
	徳 島 市	97		船 橋 市	29
	徳 山 市	74	別 府 市	91	
	所 沢 市	27	防 府 市	74	
	鳥 取 市	67	前 橋 市	25	
	苫 小 牧 市	06	町 田 市	33	
	富 山 市	39	松 江 市	68	
	豊 川 市	55	松 阪 市	57	
な	豊 田 市	56	松 戸 市	29	
	豊 中 市	61	松 原 市	61	
	豊 橋 市	55	松 本 市	46	
	富 田 林 市	61	松 山 市	79	
	長 岡 市	37	三 郷 市	27	
	長 崎 市	88	三 島 市	52	
	長 野 市	44	三 鷹 市	30	
	流 山 市	29	水 戸 市	22	
	名 古 屋 市	54	都 城 市	92	
	那 覇 市	96	宮 崎 市	92	
に	習 志 野 市	65	武 蔵 野 市	30	
	新 潟 市	29	室 蘭 市	08	
	新 潟 市	37	盛 岡 市	12	
	新 座 市	27	守 口 市	61	
ぬ	新 居 浜 市	80	や	矢 板 市	31
	沼 津 市	52		焼 津 市	49
ね	寝 屋 川 市	61	八 尾 市	61	
	野 田 市	29	八 千 代 市	29	
の	延 岡 市	93	八 代 市	90	
	函 館 市	03	山 形 市	17	
	函 野 市	36	山 口 市	74	
	八 王 子 市	31	大 和 市	33	
	八 戸 市	11	横 須 賀 市	33	
	羽 曳 野 市	61	横 浜 市	33	
	浜 田 市	69	四 日 市	57	
	浜 松 市	50	米 子 市	68	
	半 田 市	54	和 歌 山 市 1	66	
	ひ	東 大 阪 市	61	和 歌 山 市 2	99
東 久 留 米 市		30			
東 村 山 市		30			

お知らせ

- 工場出荷時は、地域コード「00」に設定されています。
- 地域コードを設定したときに、地域コード一覧表に記載されていない選局番号は、自動的にチャンネルスキップされます(地域コード「00」は除く)。

NEXT



次へ

受信チャンネルを設定する(つづき)

地域コード一覧表

● 地域コード一覧表に記載されている()の放送局は、スキップされています。

都道府県	通局番号		1	2	3	4	5	6	7	8	9	10	11	12
	都市名	地域コード	受信チャンネル表示チャンネル放送局名											
工場出荷設定		00	1 1	2 2	3 3	4 4	5 5	6 6	7 7	8 8	9 9	10 10	11 11	12 12
北海道	札幌	01	1 北海道放送	2 NHK総合	3 NHK総合	4 テレビ北海道	5 札幌テレビ	6 北海道文化放送	7 札幌テレビ	8 北海道文化放送	9 北海道テレビ	10 NHK総合	11 北海道放送	12 NHK教育
	旭川	02	1 NHK教育	2 NHK教育	3 テレビ北海道	4 北海道文化放送	5 北海道テレビ	6 札幌テレビ	7 札幌テレビ	8 NHK総合	9 NHK総合	10 北海道放送	11 北海道放送	12 NHK教育
	函館	03	21 テレビ北海道	27 北海道文化放送	33 北海道テレビ	39 NHK総合	45 NHK総合	51 北海道放送	57 札幌テレビ	63 札幌テレビ	69 NHK総合	75 NHK教育	81 NHK教育	87 札幌テレビ
	釧路	04	1 NHK教育	2 NHK教育	3 北海道テレビ	4 北海道文化放送	5 北海道テレビ	6 札幌テレビ	7 札幌テレビ	8 NHK総合	9 NHK総合	10 北海道放送	11 北海道放送	12 NHK教育
	帯広	05	32 北海道文化放送	38 北海道文化放送	44 北海道テレビ	50 NHK総合	56 NHK総合	62 北海道放送	68 札幌テレビ	74 札幌テレビ	80 NHK総合	86 NHK総合	92 札幌テレビ	98 NHK教育
	苫小牧	06	47 テレビ北海道	53 NHK教育	59 NHK総合	65 北海道文化放送	71 北海道文化放送	77 札幌テレビ	83 北海道テレビ	89 北海道テレビ	95 北海道テレビ	101 北海道テレビ	107 北海道テレビ	113 NHK教育
	小樽	07	24 テレビ北海道	30 NHK教育	36 北海道文化放送	42 北海道テレビ	48 札幌テレビ	54 札幌テレビ	60 北海道放送	66 北海道放送	72 NHK総合	78 NHK総合	84 NHK総合	90 NHK総合
	室蘭	08	1 NHK教育	2 NHK教育	3 テレビ北海道	4 北海道文化放送	5 北海道テレビ	6 札幌テレビ	7 札幌テレビ	8 NHK総合	9 NHK総合	10 北海道放送	11 北海道放送	12 NHK教育
	北見	09	1 NHK教育	2 NHK教育	3 北海道文化放送	4 北海道テレビ	5 北海道文化放送	6 北海道文化放送	7 札幌テレビ	8 札幌テレビ	9 NHK総合	10 NHK総合	11 北海道放送	12 北海道放送
青森	青森	10	1 青森放送テレビ	2 NHK総合	3 NHK総合	4 NHK教育	5 NHK教育	6 青森テレビ	7 青森テレビ	8 青森朝日放送	9 青森朝日放送	10 NHK総合	11 NHK総合	12 NHK総合
	八戸	11	1 青森放送テレビ	2 NHK総合	3 NHK総合	4 NHK教育	5 NHK教育	6 青森朝日放送	7 NHK教育	8 NHK総合	9 NHK総合	10 NHK総合	11 NHK総合	12 青森放送テレビ
岩手	盛岡	12	1 NHK教育	2 NHK教育	3 NHK総合	4 NHK総合	5 IBCテレビ	6 IBCテレビ	7 IBCテレビ	8 NHK教育	9 岩手朝日テレビ	10 テレビ岩手	11 テレビ岩手	12 めんこいテレビ
宮城	仙台	13	1 東北放送	2 NHK総合	3 NHK総合	4 NHK教育	5 NHK教育	6 東日本放送	7 東日本放送	8 東日本放送	9 宮城テレビ	10 宮城テレビ	11 仙台放送	12 仙台放送
	石巻	14	59 東北放送	65 NHK総合	71 NHK総合	77 NHK教育	83 NHK教育	89 東日本放送	95 東日本放送	101 宮城テレビ	107 宮城テレビ	113 仙台放送	119 仙台放送	125 仙台放送
秋田	秋田	15	1 NHK教育	2 NHK教育	3 NHK総合	4 NHK総合	5 NHK教育	6 NHK教育	7 NHK教育	8 NHK総合	9 NHK総合	10 NHK総合	11 NHK総合	12 NHK総合
	大館	16	1 (NHK教育)	2 (NHK教育)	3 (NHK総合)	4 (NHK総合)	5 (NHK総合)	6 (秋田放送テレビ)	7 (秋田放送テレビ)	8 NHK教育	9 NHK総合	10 秋田朝日放送	11 秋田放送テレビ	12 秋田テレビ
山形	山形	17	1 山形放送	2 NHK総合	3 NHK総合	4 NHK教育	5 NHK教育	6 テレビユー山形	7 さくらんぼテレビ	8 NHK総合	9 NHK総合	10 山形放送	11 山形放送	12 山形テレビ
	鶴岡	18	1 山形放送	2 NHK総合	3 NHK総合	4 NHK教育	5 NHK教育	6 テレビユー山形	7 さくらんぼテレビ	8 NHK総合	9 NHK総合	10 山形放送	11 山形放送	12 山形テレビ
福島	福島	19	1 NHK総合	2 NHK総合	3 テレビユー福島	4 福島中央テレビ	5 福島中央テレビ	6 福島放送	7 福島放送	8 NHK総合	9 NHK総合	10 NHK総合	11 福島テレビ	12 福島放送
	いわき	20	1 テレビユー福島	2 NHK総合	3 NHK総合	4 NHK教育	5 福島中央テレビ	6 福島中央テレビ	7 福島テレビ	8 福島テレビ	9 NHK教育	10 NHK教育	11 福島放送	12 福島放送
	会津若松	21	1 NHK総合	2 NHK教育	3 NHK教育	4 日本テレビ	5 TBSテレビ	6 福島テレビ	7 福島テレビ	8 テレビユー福島	9 福島中央テレビ	10 福島中央テレビ	11 福島放送	12 福島放送
茨城	水戸	22	44 NHK総合	50 NHK教育	56 NHK教育	62 日本テレビ	68 TBSテレビ	74 TBSテレビ	80 フジテレビ	86 フジテレビ	92 テレビ朝日	98 テレビ朝日	104 テレビ東京	110 テレビ東京
	日立	23	52 NHK総合	58 NHK教育	64 NHK教育	70 日本テレビ	76 TBSテレビ	82 TBSテレビ	88 フジテレビ	94 フジテレビ	100 テレビ朝日	106 テレビ朝日	112 テレビ東京	118 テレビ東京
栃木	宇都宮	24	29 NHK総合	35 NHK総合	41 NHK教育	47 日本テレビ	53 TBSテレビ	59 TBSテレビ	65 フジテレビ	71 フジテレビ	77 テレビ朝日	83 テレビ朝日	89 テレビ東京	95 テレビ東京

都道府県	選局番号		1	2	3	4	5	6	7	8	9	10	11	12
	都市名	地域コード	受信チャンネル表示チャンネル放送局名											
群馬	前橋	25	52 NHK総合	2	50 NHK教育	54 日本テレビ	40 放送大学	56 TBSテレビ	7	58 フジテレビ	9	60 テレビ朝日	48 群馬テレビ	62 テレビ東京
	桐生	26	43 NHK総合	2	45 NHK教育	39 日本テレビ	40 放送大学	37 TBSテレビ	7	35 フジテレビ	9	33 テレビ朝日	41 群馬テレビ	31 テレビ東京
埼玉	浦和	27	1 NHK総合	2	3 NHK教育	4 日本テレビ	16 放送大学	6 TBSテレビ	7	8 フジテレビ	38 テレビ埼玉	10 テレビ朝日	11 テレビ東京	
	熊谷	28	33 NHK総合	2	35 NHK教育	25 日本テレビ	5 放送大学	23 TBSテレビ	16 放送大学	21 フジテレビ	28 テレビ埼玉	19 テレビ朝日	11 テレビ東京	
千葉	千葉	29	1 NHK総合	2	3 NHK教育	4 日本テレビ	16 放送大学	6 TBSテレビ	7	8 フジテレビ	42 テレビ神奈川	10 テレビ朝日	46 テレビ東京	
東京	23区	30	1 NHK総合	2	3 NHK教育	4 日本テレビ	14 東京外ロボリタン	6 TBSテレビ	38 テレビ埼玉	8 フジテレビ	42 テレビ神奈川	10 テレビ朝日	46 千葉テレビ	12 テレビ東京
	八王子	31	51 NHK総合	2	49 NHK教育	53 日本テレビ	47 東京外ロボリタン	55 TBSテレビ	7	57 フジテレビ	9	59 テレビ朝日	11 テレビ東京	
	多摩	32	30 NHK総合	2	32 NHK教育	26 日本テレビ	28 東京外ロボリタン	24 TBSテレビ	7	22 フジテレビ	9	20 テレビ朝日	11 テレビ東京	
神奈川	横浜	33	1 NHK総合	2	3 NHK教育	4 日本テレビ	16 放送大学	6 TBSテレビ	7	8 フジテレビ	42 テレビ神奈川	10 テレビ朝日	11 テレビ東京	
	茅ヶ崎	34	33 NHK総合	2	29 NHK教育	35 日本テレビ	5 放送大学	37 TBSテレビ	7	39 フジテレビ	31 テレビ神奈川	41 テレビ朝日	11 テレビ東京	
	小田原	35	52 NHK総合	2	50 NHK教育	54 日本テレビ	5 放送大学	56 TBSテレビ	7	58 フジテレビ	46 テレビ神奈川	60 テレビ朝日	11 テレビ東京	
	秦野	36	47 NHK総合	2	49 NHK教育	51 日本テレビ	5 放送大学	53 TBSテレビ	7	55 フジテレビ	61 テレビ神奈川	57 テレビ朝日	11 テレビ東京	
新潟	新潟	37	21 新潟テレビ21	2	29 テレビ新潟	4	5 新潟放送	6	7	8 NHK総合	9	35 新潟総合テレビ	12 NHK教育	
	上越	38	1 NHK教育	2	3 NHK総合	4	5	37 新潟テレビ21	7	27 テレビ新潟	9	10 新潟放送	33 新潟総合テレビ	
富山	富山	39	1 北日本テレビ	2	3 NHK総合	4	5	6	7	8	9	10 NHK教育	32 チューリップ	34 富山テレビ
	高岡	40	50 北日本テレビ	2	48 NHK総合	4	5	6	7	8	9	46 NHK教育	42 チューリップ	44 富山テレビ
石川	金沢	41	1	2	3	4	5	6	25 MROテレビ	8	9	33 テレビ金沢	37 石川テレビ	
福井	福井	42	39 福井テレビ	2	3 NHK教育	4	5	6	7	8	9	10 FBCテレビ	12	
山梨	甲府	43	1 NHK総合	2	3 NHK教育	4	5 山梨放送	6	37 テレビ山梨	8	9	10	11	12
長野	長野	44	1 NHK総合	44	50 長野朝日放送	4	40 テレビ信州	6	42 長野放送	8	46 NHK教育	10	48 信越放送	12
	飯田	45	44 長野朝日放送	2	3 NHK教育	4	5	6	7	42 テレビ信州	9	40 長野放送	11	12
	松本	46	1 NHK総合	44	50 長野朝日放送	4	48 テレビ信州	6	42 長野放送	8	46 NHK教育	10	40 信越放送	12
岐阜	岐阜	47	1 東海テレビ	2	3 NHK総合	4	5 CBCテレビ	6	35 中京テレビ	8	9	10	11 名古屋テレビ	37 岐阜放送
	各務原	48	1 東海テレビ	2	3 NHK総合	4	5 CBCテレビ	6	35 中京テレビ	8	9	10	11 名古屋テレビ	28 岐阜放送
静岡	静岡	49	1 NHK教育	2	31 静岡第1テレビ	4	33 静岡朝日テレビ	6	35 テレビ静岡	8	9	10	11 静岡放送	12

受信チャンネルを設定する(つづき)

接続と設定

受信チャンネルを設定する(つづき)

地域コード一覧表(つづき)

都道府県	通局番号		1	2	3	4	5	6	7	8	9	10	11	12	
	都市名	地域コード	受信チャンネル表示チャンネル放送局名												
静岡県	浜松	50	1 30	30 30	3	4 4	5	6 6	7	8	9	28 28	11	34 34	
	富士	51	1 54	54 27	27	4 29	5 29	6 39	7 39	8	52 52	10	41 41	12	
	沼津	52	1 51	51 61	61	4 57	5 57	6 59	7 59	8	53 53	10	55 55	12	
	藤枝	53	1 44	44 24	24	4 26	5 26	6 38	7 38	8	42 42	10	40 40	12	
愛知県	名古屋	54	1 1	2 東海テレビ	3 NHK総合	4 3	5 5	6 6	7 35	8 8	9 9	10 10	11 11	25 25	
	豊橋	55	56 東海テレビ	2 54	54 NHK総合	4 4	5 62	6 62	7 58	8 8	9 50	10 10	60 60	52 52	
	豊田	56	57 東海テレビ	2 53	53 NHK総合	4 4	5 55	6 6	7 59	8 8	9 51	10 10	61 61	49 49	
三重	津	57	1 東海テレビ	2 3	3 NHK総合	4 4	5 5	6 6	7 35	8 8	9 9	33 33	11 11	25 25	
滋賀	大津	58	1 28	28 NHK総合	3 3	36 毎日テレビ	5 4	6 6	7 7	8 8	9 9	42 10	30 10	46 46	
	彦根	59	1 52	2 NHK総合	3 3	4 54	5 56	6 6	7 58	8 7	9 9	62 10	11 10	50 50	
京都	京都1	60	1 2	2 NHK総合	36 サンテレビ	4 4	19 テレビ大阪	6 6	34 34	8 8	26 26	10 10	11 11	12 12	
	京都2	98	32 NHK京都	2 NHK総合	34 京都テレビ	4 4	21 テレビ大阪	6 6	7 7	8 8	9 9	10 10	11 11	12 12	
大阪	大阪	61	1 2	2 NHK総合	36 サンテレビ	4 4	19 テレビ大阪	6 6	34 34	8 8	9 9	10 10	30 30	12 12	
兵庫県	神戸	61	1 2	2 NHK総合	36 サンテレビ	4 4	19 テレビ大阪	6 6	34 34	8 8	9 9	10 10	30 30	12 12	
	姫路	62	1 50	2 NHK総合	36 サンテレビ	4 4	5 54	6 6	7 58	8 8	9 9	62 10	11 10	52 12	
	明石	63	1 2	2 NHK総合	51 サンテレビ	55 4	53 4	19 4	57 6	7 7	59 8	9 9	61 10	30 30	49 12
	川西	64	1 2	2 NHK総合	29 サンテレビ	33 4	35 4	5 5	6 6	7 7	39 8	9 9	41 10	11 10	31 12
奈良	奈良	65	1 2	2 NHK総合	36 サンテレビ	4 4	19 テレビ大阪	6 6	62 62	8 8	55 55	10 10	11 10	12 12	
	和歌山1	66	1 32	2 NHK総合	3 3	42 毎日テレビ	5 4	44 ABCテレビ	7 7	46 8	9 9	48 10	30 30	26 12	
和歌山2	99	1 50	2 NHK総合	3 3	4 4	5 54	6 6	7 58	8 8	9 9	62 10	11 10	52 12		
鳥取	鳥取	67	1 1	2 日本海テレビ	3 NHK総合	4 4	5 5	6 6	7 7	24 24	9 9	22 22	11 10	12 12	
島根	松江	68	30 日本海テレビ	2 34	34 山陰中央テレビ	4 4	5 5	6 6	7 7	8 8	9 9	10 10	11 10	12 12	
	浜田	69	1 2	2 NHK総合	54 日本海テレビ	4 4	5 5	6 6	7 7	8 8	9 9	10 10	11 10	12 12	
岡山	岡山	70	23 テレビせとうち	2 3	3 NHK教育	4 4	5 5	25 25	35 35	8 8	9 9	10 10	11 11	12 12	
広島	広島	71	31 テレビ新広島	2 3	3 NHK総合	4 4	5 5	6 6	7 7	8 8	9 9	35 35	11 10	12 12	

都道府県	選局番号		1	2	3	4	5	6	7	8	9	10	11	12
	都市名	地域コード	受信チャンネル 表示チャンネル 放送局名											
広島	福山	72	1 NHK総合	2 NHK総合	24 広島ホームテレビ	4 NHK総合	26 テレビ新広島	6 NHK教育	7 NHK教育	8 NHK総合	9 NHK総合	10 RCCテレビ	11 NHK総合	12 広島テレビ
	呉	73	1 NHK教育	2 NHK教育	24 広島ホームテレビ	4 NHK総合	5 広島テレビ	6 NHK総合	26 テレビ新広島	8 NHK総合	9 RCCテレビ	10 NHK総合	11 NHK総合	12 NHK総合
山口	山口	74	1 NHK教育	2 NHK教育	3 NHK総合	4 NHK総合	52 山口朝日放送	6 NHK総合	38 テレビ山口	8 NHK総合	9 NHK総合	10 NHK総合	11 山口テレビ	12 NHK総合
	下関	75	41 NHK教育	2 九州朝日放送	23 TXN九州	4 山口テレビ	21 山口朝日放送	6 (NHK総合)	33 テレビ山口	8 RKB毎日放送	9 NHK総合	10 テレビ西日本	11 福岡放送	12 (NHK教育)
	宇部	76	14 NHK教育	2 九州朝日放送	3 NHK総合	4 NHK総合	31 山口朝日放送	6 (NHK総合)	20 テレビ山口	8 RKB毎日放送	9 NHK総合	10 テレビ西日本	11 山口テレビ	12 NHK総合
	岩国	77	1 NHK教育	2 NHK総合	3 NHK総合	4 RCCテレビ	22 テレビ山口	6 NHK総合	28 山口朝日放送	8 NHK総合	9 NHK総合	10 NHK総合	11 NHK総合	12 NHK総合
徳島	徳島	97	1 四国テレビ	2 NHK総合	3 NHK総合	4 毎日テレビ	5 NHK総合	6 ABCテレビ	7 NHK総合	8 関西テレビ	9 NHK総合	10 NHK総合	11 NHK総合	12 NHK教育
香川	高松	78	33 瀬戸内海テレビ	2 NHK総合	39 NHK教育	4 NHK総合	37 NHK総合	6 NHK総合	31 OHKテレビ	8 NHK総合	41 西日本放送	10 NHK総合	29 山陽放送	19 テレビせとうち
愛媛	松山	79	1 NHK教育	2 NHK総合	3 NHK総合	29 あいテレビ	25 愛媛朝日テレビ	6 NHK総合	7 NHK総合	37 テレビ愛媛	9 NHK総合	10 NHK総合	11 NHK総合	35 NHK総合
	新居浜	80	1 NHK総合	2 NHK総合	3 NHK総合	4 NHK教育	14 愛媛朝日テレビ	6 NHK総合	7 NHK総合	36 テレビ愛媛	9 NHK総合	10 NHK総合	27 あいテレビ	12 NHK総合
	今治	81	1 NHK教育	30 NHK総合	3 NHK総合	27 あいテレビ	14 愛媛朝日テレビ	32 NHK総合	7 NHK総合	36 テレビ愛媛	9 NHK総合	34 NHK総合	11 NHK総合	38 NHK総合
高知	高知	82	1 NHK総合	2 NHK総合	3 NHK総合	4 NHK総合	5 NHK総合	6 NHK総合	7 NHK総合	8 高知テレビ	9 NHK総合	38 NHK総合	11 NHK総合	40 NHK総合
福岡	福岡	83	1 九州朝日放送	2 NHK総合	3 NHK総合	4 RKB毎日放送	5 NHK教育	6 NHK教育	7 NHK総合	8 NHK総合	9 テレビ西日本	10 NHK総合	19 TXN九州	37 福岡放送
	北九州	84	1 九州朝日放送	2 九州朝日放送	23 TXN九州	35 福岡放送	5 NHK総合	6 NHK総合	7 NHK総合	8 RKB毎日放送	9 NHK総合	10 テレビ西日本	11 NHK総合	12 NHK教育
	久留米	85	57 九州朝日放送	2 NHK総合	46 NHK総合	48 RKB毎日放送	5 NHK総合	54 NHK総合	7 NHK総合	8 NHK総合	60 テレビ西日本	10 NHK総合	14 TXN九州	52 福岡放送
	大牟田	86	58 九州朝日放送	19 TXN九州	53 NHK総合	61 RKB毎日放送	5 NHK教育	50 NHK教育	7 NHK総合	8 NHK総合	55 テレビ西日本	10 NHK総合	43 福岡放送	12 NHK総合
佐賀	佐賀	87	19 TXN九州	36 サガテレビ	40 NHK教育	38 NHK教育	48 RKB毎日放送	52 福岡放送	57 九州朝日放送	60 テレビ西日本	9 NHK総合	10 NHK総合	11 NHK総合	12 NHK総合
長崎	長崎	88	1 NHK教育	2 NHK総合	3 NHK総合	4 NHK総合	5 長崎放送	6 NHK総合	37 テレビ長崎	8 NHK総合	27 長崎文化放送	10 NHK総合	25 長崎国際テレビ	12 NHK総合
	佐世保	89	1 NHK教育	2 NHK総合	3 NHK総合	17 長崎国際テレビ	5 長崎文化放送	31 NHK総合	7 NHK総合	8 NHK総合	9 NHK総合	10 NHK総合	11 NHK総合	35 テレビ長崎
熊本	熊本	90	1 NHK教育	2 NHK総合	16 熊本朝日放送	4 NHK総合	22 熊本県民テレビ	6 NHK総合	34 テレビ熊本	8 NHK総合	9 NHK総合	10 NHK総合	11 NHK総合	12 NHK総合
大分	大分	91	1 (NHK教育)	2 NHK総合	3 NHK総合	34 あいテレビ	5 大分テレビ	6 (NHK総合)	36 テレビ大分	32 テレビ愛媛	24 大分朝日放送	10 NHK総合	11 NHK総合	12 NHK教育
宮崎	宮崎	92	1 NHK教育	2 NHK総合	3 NHK総合	4 NHK総合	5 NHK総合	35 テレビ宮崎	7 NHK総合	8 NHK総合	9 NHK総合	10 宮崎放送	11 NHK総合	12 NHK教育
	延岡	93	1 NHK教育	2 NHK総合	3 NHK総合	4 NHK総合	5 NHK総合	6 宮崎放送	7 NHK総合	39 テレビ宮崎	9 NHK総合	10 NHK総合	11 NHK総合	12 NHK総合
鹿児島	鹿児島	94	1 南日本放送	2 NHK総合	3 NHK総合	4 NHK総合	5 NHK教育	6 鹿児島放送	32 鹿児島放送	8 NHK総合	38 鹿児島テレビ	10 NHK総合	30 鹿児島読売テレビ	12 NHK総合
	阿久根	95	1 鹿児島読売テレビ	30 NHK総合	3 NHK総合	23 鹿児島放送	5 NHK総合	35 鹿児島テレビ	7 NHK総合	8 NHK総合	9 NHK総合	10 南日本放送	11 NHK総合	12 NHK教育
沖縄	那覇	96	1 NHK総合	2 NHK総合	3 NHK総合	4 NHK総合	5 NHK総合	6 NHK総合	7 NHK総合	8 沖縄テレビ	28 琉球朝日放送	10 琉球放送テレビ	11 NHK総合	12 NHK教育

受信チャンネルを設定する(つづき)

接続と設定

お知らせ

・地域コード別に設定された選局番号と受信チャンネル・放送局は当社の調査によるものです(1999年5月現在)

ステップ 6

Gコードシステムで予約するためのチャンネル設定

Gコードシステムを使って予約をするために、一局ずつチャンネル設定(個別設定)をした放送局や、表示チャンネルを書き換えた放送局の、本体に表示されるチャンネルとリモコンに表示されるチャンネルを合わせる必要があります。違っていると、正しく予約されません。

チャンネル設定例

① はじめに (手順1)

一局ずつ設定した 放送局の本体に表示されるチャンネルは？

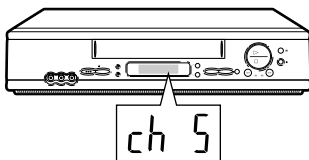

テレビを42チャンネルで受信しているとき、本体に表示されるチャンネルを「5」に書き換えている。

② Gコード番号を入力する (手順2・3)

新聞・雑誌などから、一局ずつ設定した 放送局の好きな番組のGコード番号を入力する

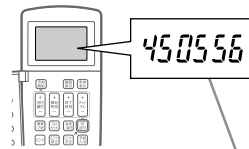

新聞・雑誌などのテレビ欄

5	テレビ
00	シャープ歌謡ショー 出演 早川太郎
8	450556
30	マンガ王国
	0330

③ Gコード番号を決定する (手順4)

予約チャンネルを確認する

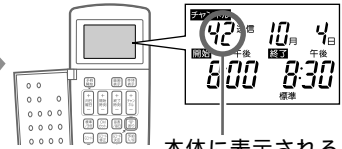

本体に表示されるチャンネルと違っている。または、「- -」が表示される。

説明のための事例で実際の番組とは異なります。

④ チャンネルを訂正する (手順5・6)

本体に表示されるチャンネルと同じチャンネルにする

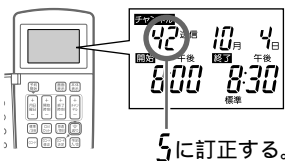

5に訂正する。

⑤ 同じ放送局の違う番組のGコード番号を入力する

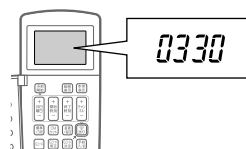

⑥ Gコード番号を決定して予約チャンネルを確認する

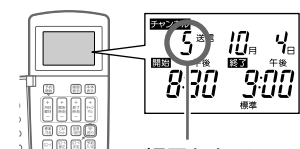

訂正したチャンネルになっていればOKです。

⑦ つづいて、他の放送局も同様の手順で設定する

ご注意

- リモコンの時計合わせがされていないと、Gコードシステムのチャンネル設定ができません。時計合わせをしてから操作してください。(80ページ)
- リモコンの電池を入れ替えて時刻表示が点滅しているときや、電池フタ内のリセットボタンを押したときは、時計合わせをしてから再設定してください。

Gコードシステムのチャンネル設定のしかた

1 本体表示部のチャンネル表示を確認する

2 **Gコード** ボタンを押す

- Gコード入力画面が表示されます。

リモコン表示部

--- -- -- -- --

Gコード番号 標準

お知らせ

- 設定中に約1分間なにも操作しないと、リモコン表示部が時刻表示に戻ります。もう一度**Gコード**を押し、再度操作し直してください。

3 **数字** ボタンを押して番組表のGコード番号を入力する

例 450556

お知らせ

- 間違った数字を入力したときは、**Gコード修正**を押すと一つ前の桁に戻って修正できます。

450556

Gコード番号 標準

4 **Gコード決定** を押す

- 予約チャンネルを確認してください。

チャンネル 42 10月 4日

このとき、本体に表示されるチャンネルと違うチャンネルがリモコン表示部に表示されます。(または「-」が表示されます。)

5 **+チャンネル** を押し、予約チャンネルを訂正する

チャンネル 5 10月 4日

ご注意

- 本体に表示されるチャンネル(数字)と同じチャンネルを入れてください。例えば、テレビ欄では「42」チャンネルと掲載されていても、表示チャンネルを「5」に書き換えているときは、「5」に変更してください。

お知らせ

- CATVやBS放送など、外部機器を使ってGコードシステムで予約するときは、外部機器を接続している外部チャンネルL1(後面入力1)またはL2(前面入力2)に合わせます。

6 **決定** を押す

- ほかにも一局ずつチャンネル設定した(表示チャンネルを変えた)放送局があるときは、手順1~6を繰り返し設定してください。

7 **Gコード** ボタンを2回押す

- 設定が完了し、リモコン表示部が時刻表示に戻ります。

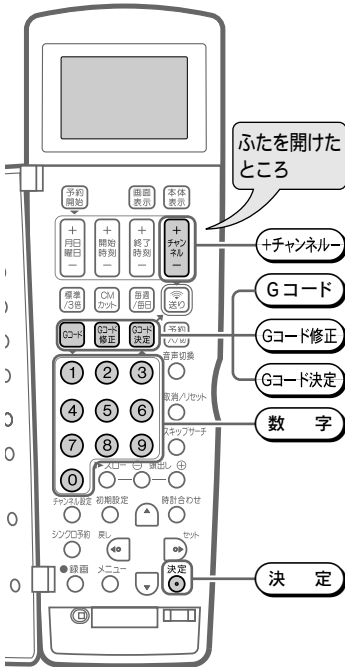

予約のとき、リモコンに表示したいチャンネルだけを設定する

Gコードシステムを使用しないで予約録画をするときに、リモコン表示部に地上放送のVHF1～12、UHF13～62、CATV放送のC13～C63、BS放送のBS1～BS15が予約するチャンネルとして表示されます。このとき、本体に表示されるチャンネルだけに設定しておく、予約録画のとき不要なチャンネルがスキップされ便利です。

チャンネルは本体に表示されるチャンネルと同じチャンネルに設定してください。

リモコンのチャンネルスキップ設定のしかた

例 本体表示部の3チャンネルに合わせて、リモコン表示部に同じ3チャンネルが表示されるように設定をする

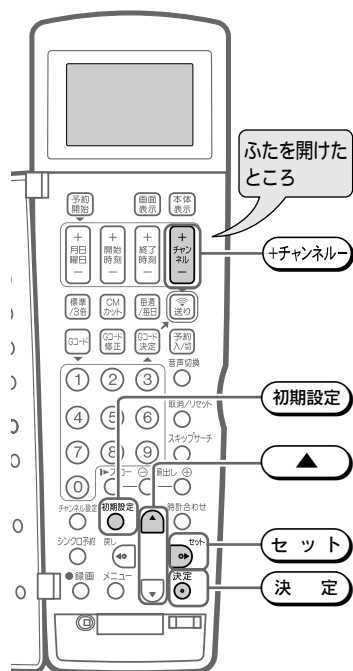

1 **初期設定** を2秒以上押す

- 初期設定モードになります。

お知らせ

- リモコンの時計合わせがされていないと、初期設定モードになりません。(80ページ)

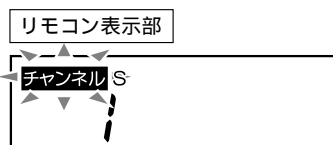

2 **▲** を押して、本体に表示されるチャンネルを選ぶ

例 3チャンネル

ヒント

- 本体表示部に表示されないチャンネルは、スキップ設定することをおすすめします。

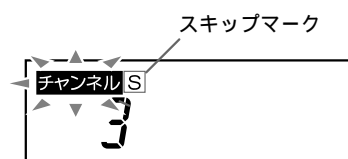

3 **セット** を押し、「S」マークを消す

- 「S」マークがついているチャンネルは、予約のときスキップされ表示されません。
- 押すたびに「S」マークが「点灯」「消灯」します。

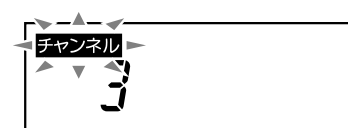

ほかにも設定したいチャンネルがあるとき

- 引き続き手順2～3を繰り返し、本体のチャンネル表示に合わせて設定する。

4 **決定** を押す

- 設定が完了し、時刻表示に戻ります。

5 46ページの操作を行い、手順6で**+チャンネル**を押してチャンネルを一巡し、本体のチャンネル表示とリモコンのチャンネル表示が合っているか確認する

お知らせ

- 設定中に約1分間なにも操作しないと、リモコン表示部が時刻表示に戻ります。手順1からやり直してください。
- リモコンの電池を入れ替えて時刻表示が点滅しているときや、電池フタ内のリセットボタンを押したときは、時計合わせをしてから再設定してください。



使いかたヒント

メニュー画面で受信チャンネルを自動設定するとき

メニュー項目の「チャンネル設定」を選び、テレビ画面を見ながら設定することができます。

例 地域コード「30（東京23区）」の受信チャンネルに設定する

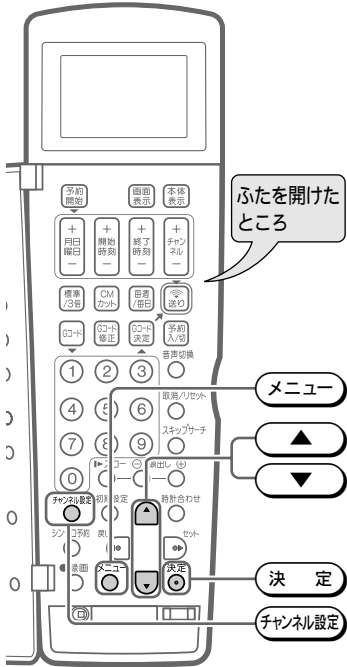

1 ① テレビの電源を入れ、入力切換を「ビデオ（外部入力）」にする
② **ビデオ電源** を押し、ビデオの電源を入れる
• アンテナ線だけで、接続したときは、「ビデオ専用チャンネルを設定する」の手順2～4を行なってください。（76ページ）

2 **メニュー** を押す
• テレビにメニュー画面が表示されます。

3 **▼** を押して「チャンネル設定」を選び、**決定** を押す
お知らせ
• 設定中に約3分間何も操作しないと、メニュー画面が解除され通常画面に戻ります。そのようなときは、手順2から再度操作し直してください。

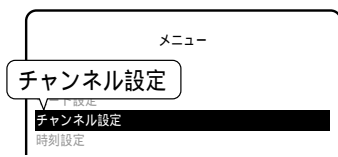

4 **▲** を押して「自動設定」を選び、**決定** を押す

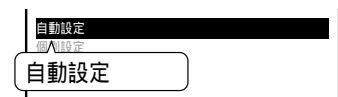

5 **▲** または **▼** を押して、地域コード早見表または地域コード一覧で確認した番号にする
• **▲** を押すと、番号が進む
• **▼** を押すと、番号が戻る

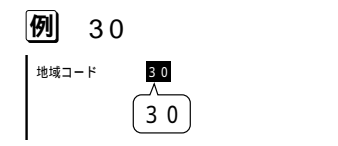

ヒント
• 押し続けると番号が早く変わります。

6 **決定** を押す
• 通常画面に戻ります。

7 **⊃選局** または **⊂選局** を押して、受信チャンネルがすべて正常に映るか、使いたないチャンネル表示になっているかを確認する
• 正常であれば、ビデオ本体の設定は終了です。

8 次にリモコンの設定を84ページの**手順2～4**で同じ地域コードに設定し、**チャンネル設定** を押す

お知らせ

- 「地域コード一覧表」に放送局名が記載されていないチャンネルは、自動的にチャンネルスキップされます（地域コード00は除く）。

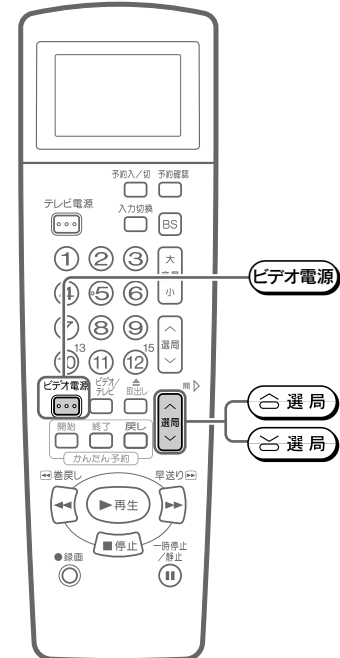

メニュー画面で受信チャンネルを自動設定するとき、リモコンに表示したいチャンネルだけを設定する

接続と設定



使いかたヒント

メニュー画面で時計を合わせるとき

例 2001年10月4日の午後6時30分に合わせる

1 **メニュー**を押す

- テレビにメニュー画面が表示されます。

2 **▼**を押して「時刻設定」を選び、**決定**を押す



お知らせ

- 時計合わせを途中で止めるときは**メニュー**を押してください。

3 **▼**を押して「日付/時刻設定」を選び、**決定**を押す

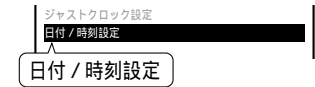

お知らせ

- はじめて時計合わせをするときや停電の後は、手順2の操作の後、手順4の画面になります。そのまま手順4から操作してください。

4 **▲**を押して「年」を合わせ、**▶**を押す

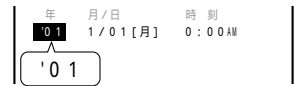

- **▲**を押すと、年が進む
- **▼**を押すと、年が戻る

お知らせ

- 年は西暦の下2桁を設定します。

例 2001年「01」、2002年「02」

- 設定内容を途中で変更(修正)したいときは**◀**または**▶**を押して修正したい項目を選び、再度設定してください。

5 **▲**を押して「月/日」を合わせ、**▶**を押す

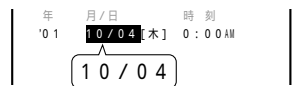

- **▲**を押すと、月日が進む
- **▼**を押すと、月日が戻る

6 **▲**を押して「時刻」を合わせ、**▶**を押す



- **▲**を押すと、時刻が進む
- **▼**を押すと、時刻が戻る

お知らせ

- 昼の12時は「0:00PM」、夜の12時は「0:00AM」と設定します。

7 **決定**を押す

- 通常画面に戻ります。

ヒント

- より正確に時計合わせをしたいときは、時報などに合わせて**決定**を押してください。

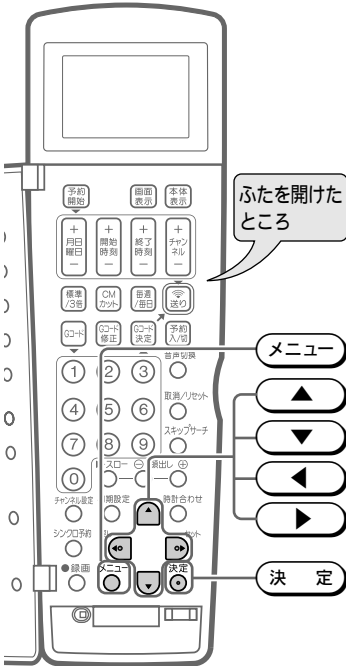

こんなときは



ページ

- 104 故障かな?と思ったら
- 106 仕様
- 107 保証とアフターサービス
- 107 ビデオの点検について
- 108 お客様ご相談窓口のご案内
- 110 用語の解説
- 111 索引

故障かな？と思ったら

- 次のような現象は故障でない場合がありますので、修理サービスをお申し付けになる前に次のことをご確認ください。

こんなとき		ここをお確かめください	参照ページ
電源が入らない 動かない	• 電源が入らない	• 電源プラグがコンセントからはずれていませんか。	70
	• 電源が入っているのに動かない	• 各種安全装置が働いていることがあります。このときは、一度電源プラグをコンセントから抜き、約30分後、再びコンセントに差し込んで電源を入れてください。	-
	• ビデオテープが入らない	• 電源プラグがコンセントからはずれていませんか。	70
	• ビデオテープが取り出せない	• 電源オフ時刻表示設定が「切」になっていませんか。	62
	• 電源「切」時、本体表示部に時刻が表示されない		
テレビに映像が映らない・きれいに映らない	• ビデオで選局ができない	• チャンネルスキップ設定をしていませんか。 • かんたん予約待機状態になっていませんか。	91 31
	• 地域コードでチャンネル設定をしたが映らない	• 一局ずつチャンネルを個別設定してください。	86
	• ビデオで選局した番組やテープを再生してもテレビに映像が映らない	• アンテナ線や映像・音声コードが正しく接続されていますか。	70~75
	• アンテナ線だけで接続しているとき	• 本体表示部に「ビデオ」のマークが表示されていますか。 • テレビのビデオ専用チャンネル(1または2チャンネル)の調整がズれていませんか。	22 76
	• 映像・音声コードで接続したとき	• テレビの入力切替が、「ビデオ(外部入力)」になっていませんか。	22
	• 録画ができない	• ビデオテープのツメが折れていませんか。ツメの折れたテープに録画するときは、ツメの部分にゼロハンテープを二重に貼ってご使用ください。 • ビデオのチャンネル調整がズれていませんか。	20 82
録画ができない カウンターが動かない	• ビデオテープを再生してもカウンターが動かない 	• テープの未録画部分では、カウンターの数字は変わりません。(未録画部分をさがす目安としてお使いになれます。)	42
早送り・巻戻しがおかしい	• 早送り・巻戻しのスピードが遅い	• T-60、T-90、T-120以外のビデオテープを使っていますか。このとき早送り・巻戻しのスピードが遅くなる場合があります。	-
	• ビデオサーチ中に画面に横じまが出る	• ビデオサーチを始めるときや再生に戻したとき、一時画面が乱れることがありますが、故障ではありません。	-

お知らせ

- 本機はマイコンを使用した機器です。外部からの雑音や妨害ノイズにより、正常に動作しないことがあります。このときは、一度電源プラグをコンセントから抜き、約30分後、再びコンセントに差し込んで電源を入れてご使用ください。

こんなとき		ここをお確かめください	参照ページ	
再生画面がおかしい	<ul style="list-style-type: none"> 再生画面がきれいに映らない 	<ul style="list-style-type: none"> 手でトラック調整をしましたか。 ビデオテープにキズがついていませんか。ほかのビデオテープを再生して確かめてください。 	35 -	
	<ul style="list-style-type: none"> テレビ放送はきれいに映るのにビデオテープを再生するとザラザラした画面になる 	<ul style="list-style-type: none"> 使用するにつれて、しだいにこのような症状が出る場合があります。「ビデオの点検について」をご覧ください。 	107	
	<ul style="list-style-type: none"> 3倍モードで記録されたビデオテープを再生したときに、映像が上下に乱れる 	<ul style="list-style-type: none"> 手でトラック調整を調整してください。手でトラック調整を調整しても乱れるときは、再生を2秒間押してください。(ビデオテープを取り出すと、もとの状態に戻ります。) 	35	
音声が おかし い	<ul style="list-style-type: none"> Hi-Fi音声がない 	<ul style="list-style-type: none"> 音声表示が左右表示になっていますか。 トラック調整が、ズれていませんか。 	40 35	
	<ul style="list-style-type: none"> 映像は映るが音声がでない 	<ul style="list-style-type: none"> 音声コードが正しく接続されていますか。 	73	
予約録画が できない	<ul style="list-style-type: none"> かんたん予約録画ができない 	<ul style="list-style-type: none"> 開始/終了時刻を正しく設定しましたか。 	31	
		<ul style="list-style-type: none"> 予約設定時間にビデオを再生していませんでしたか。 	31	
		<ul style="list-style-type: none"> 予約録画を「入(予約ランプ点灯)」にしませんでしたか。 	31	
	<ul style="list-style-type: none"> 予約した番組が録画できない 	<ul style="list-style-type: none"> 日付、チャンネル、開始・終了時刻を正しくセットしましたか。Gコード予約のとき、Gコード番号を正しく入力しましたか。 ビデオ本体の時計は合っていますか。 予約ランプが点灯しましたか。 	43-47 80 45・47	
		<ul style="list-style-type: none"> 10分以上停電はありませんでしたか。本体表示部に時刻を表示させたとき、時刻表示が点滅します。 	45・81	
		<ul style="list-style-type: none"> 予約設定ができない 	<ul style="list-style-type: none"> 予約(かんたん予約)録画中は予約設定ができません。 	56
	<ul style="list-style-type: none"> チャンネルが設定できない 	<ul style="list-style-type: none"> 本体のチャンネルスキップが「入」になっていませんか。「切」に設定してください。 リモコンの初期設定モードで、予約したいチャンネルにチャンネルスキップマーク(「S」マーク)が表示されていませんか。「S」マークを消してください。 	91 100	
リモコンが 動かない		<ul style="list-style-type: none"> リモコンで操作ができない 	<ul style="list-style-type: none"> 電池が正しく入っていますか。消耗していませんか。 リモコンの発信部を本体に向けていますか。 リモコンと本体の距離が離れすぎていませんか。また、本体の前に障害物はありませんか。 本体表示部に「RC1」または「RC2」の表示が点滅表示していませんか。この場合は、本体とリモコンの設定がズれています。点滅している番号にリモコンの番号を合わせてください。 	78 79 79 68
		がジャ ストク ロック 機能 働か ない	<ul style="list-style-type: none"> 朝7時、昼12時、夜7時になっても、ビデオ内蔵時計が合わない 	<ul style="list-style-type: none"> ビデオ内蔵時計が3分以上、ズれていませんか。(ジャストクロック(自動時刻合わせ)機能は1日3分以内の誤差を修正する機能です。) 朝7時、昼12時、夜7時に、「ピッピッピポー」の時報音が放送されなかったとき、ジャストクロック機能は働きません。 朝7時、昼12時、夜7時の3分前にビデオを使っていたか。(予約録画中を含む)

仕様

形名	VC-GH10
品名	ビデオカセットレコーダー
録画方式	輝度信号：FM記録方式 カラー信号：低域変換直接記録方式
信号方式	NTSC方式
テープ速度	33.4mm/秒（標準モード時） 11.1mm/秒（3倍モード時）
使用ビデオテープ	VHS タイプビデオカセットテープ
録画再生時間	最大9時間（T-180テープ使用時）
巻戻し、早送り時間	約68秒、高速巻戻し/早送り時：約43秒（T-120テープ使用時）
受信チャンネル	VHF1～12チャンネル、UHF13～62チャンネル、CATV13～63チャンネル
映像入力	1.0Vp-p 75（ピンジャック）
映像出力	1.0Vp-p 75（ピンジャック）
音声入力	300mV 50k（ピンジャック）
音声出力	300mV 600（ピンジャック）
音声トラック数	3トラック（Hi-Fiサウンド2トラック・ノーマル1トラック）
Hi-Fiサウンド特性	ダイナミックレンジ90dB、周波数特性20Hz～20kHz、ワウフラッター0.005%
VHF/UHF一軸アンテナ入力	75
定格電圧	AC100V
定格周波数	50/60Hz
消費電力	10W
待機時消費電力	0.5W
時刻表示点灯時	0.6W
時刻表示消灯時	0.2W
時計・タイマー予約バックアップ時間	約10分
許容周囲温度	5～40
設置条件	動作姿勢水平、動作湿度80%RH以下
外形寸法	幅430mm×奥行251mm×高さ91mm
質量	約3.1kg

省エネ法に定める計算式による待機時消費電力値を示す。

仕様および外観は、改良のため予告なく変更する場合がありますので、ご了承ください。

海外では使用できません

このビデオを使用できるのは日本国内のみで、外国では放送方式、電源電圧が異なりますので使用できません。

This video cassette recorder is designed for use in Japan only and can not be used in any other country.

- このビデオは**VHS**方式の長時間ビデオです。**VHS**マークのついたビデオテープ以外は使用できません。
- 本機の3倍モードで録画したビデオテープは標準モード専用**VHS**方式のビデオでは再生できません。

- 大切な録画の場合は、あらかじめ録画テストを行い、録画状態をお確かめの上、ご使用ください。
- 万一、ビデオおよびビデオテープの不具合により、録画されなかった場合の録画内容の補償についてはご容赦ください。

- あなたが、テレビ ラジオ 放送や録画(レコード録音)物などから録画(録音)したものは、個人として楽しむなどのほかは著作権法上の権利者に無断で使用できません。

保証とアフターサービスよくお読みください

保証書(別添)

- 保証書は「お買いあげ日・販売店名」等の記入をお確かめのうえ販売店から受け取ってください。保証書は内容をよくお読みの後、大切に保存してください。
- 保証期間
お買いあげの日から1年間です。保証期間中でも、有料になることがありますので、保証書をよくお読みください。

補修用性能部品の最低保有期間

- 当社は、ビデオカセットレコーダーの補修用性能部品を製造切後、最低8年保有しております。
- 補修用性能部品とは、その製品の機能を維持するために必要な部品です。

ご不明な点や修理に関するご相談は

- 修理に関するご相談ならびにご不明な点は、お買いあげの販売店、またはもよりのシャープお客様ご相談窓口(108ページ)にお問い合わせください。

修理を依頼される時は **出張修理**

- 「故障かな?と思ったら(104ページ)を調べてください。それでも異常があるときは、使用をやめて、必ず電源プラグを抜いてから、お買いあげの販売店にご連絡ください。

保証期間中

修理に際しましては保証書をご提示ください。保証書の規定に従って販売店が修理させていただきます。

保証期間が過ぎているときは

修理すれば使用できる場合には、ご希望により有料で修理させていただきます。

修理料金のしくみ

修理料金は、技術料・部品代・出張料などで構成されています。

技術料	故障した製品を正常に修復するための料金です。
部品代	修理に使用した部品代金です。
出張料	製品のある場所へ技術者を派遣する場合の料金です。

ご連絡していただきたい内容

品名	ビデオカセットレコーダー
形名	VC-GH10
お買いあげ日	(年月日)
故障の状況	(できるだけ具体的に)
ご住所	(付近の目印も合わせてお知らせください。)
お名前	
電話番号	
ご訪問希望日	

便利メモ お客様へ... お買いあげ日・販売店名を記入されると便利です。

お買いあげ日	販売店名
年 月 日	電話)

ご自分での修理はしないでください。たいへん危険です。

ビデオの点検について

ヘッドクリーニングについて

ヘッドは使用するにつれてだいに汚れて、録画・再生機能が低下してきます。このような場合は別売りのシャープヘッドクリーニングテープVR-TCLのご使用をおすすめします。ヘッドクリーニングテープを使用しても効果がない場合のクリーニングは技術を要しますので、お買いあげの販売店にご相談ください。

ヘッド摩耗について

ビデオヘッドは、レコード針と同じように摩耗します。ビデオヘッドが摩耗しますと、鮮明な映像が映らなくなることがあります。このような場合はビデオヘッドの交換が必要です。ビデオヘッドの交換は販売店にご相談ください。

美しい画面を見るための点検のおすすめ

ビデオは高精度な技術によって構成された精密な機器です。ヘッドやテープの駆動部分が汚れたり、摩耗したりすると画質が損なわれます。美しい画面でごらんいただくためには、使用環境(温度、湿度、ほこり)などによって異なりますが、およそ使用1,000時間を目途に点検(清掃、注油、一部部品交換)されることをおすすめします。詳しくはお買いあげの販売店にご相談ください。

愛情点検



長年ご使用のビデオの点検を!

こんな症状はありませんか?

- 電源コードやプラグが異常に熱い。
- 映像が乱れたり、きれいに映らない。
- その他の異常や故障がある。

以上のような症状のときは、スイッチを切り、プラグをコンセントから抜いて使用を中止し、故障や事故の防止のため必ず販売店に点検をご依頼ください。なお、点検・修理に要する費用は販売店にご相談ください。

お客様ご相談窓口のご案内

シャープ製品の修理・お取扱い・お手入れについてのご相談ならびにご依頼はお買いあげの販売店へ
 なお、転居されたり、贈答品などで保証書記載の販売店にご相談できない場合は、下記の窓口にご相談ください。

製品の故障や部品のご購入などのご相談は..... **修理ご相談窓口** へ

(注) *印の窓口は『持ち込み修理及び部品購入』のご相談窓口です。

なお、この地域の出張修理はCSセンターにご相談ください。

製品に対するご意見・ご要望などは..... **一般ご相談窓口** へ

修理ご相談窓口

シャープエンジニアリング株式会社

担当地域	拠点名	電話番号	所在地	担当地域	拠点名	電話番号	所在地				
北海道	CSセンター	(011)641-4690	札幌市西区二十四軒1条7-3-17 北見市三輪435 帯広市西8条南3-17 苫小牧市本町2-6-10 室蘭市中島町1-9 釧路市光陽町8-13 旭川市一条通4-左10 函館市五稜郭町31-17	東京都	*田端	(03)5692-7765	東京都北区東田端2-13-17				
	[*札幌	(011)641-4685		*三多摩	(042)586-6059	日野市日野台5-5-4					
	北見	(0157)36-4649		神奈川県	CSセンター	(03)5692-7722	横浜市磯子区中原1-2-23 平塚市田村1381 相模原市横山2-2-12				
	帯広	(0155)21-6925		[*横浜	(045)753-4647						
	苫小牧	(0144)34-7740		*湘南	(0463)54-4738						
	室蘭	(0143)45-4649		*相模原	(0427)59-4195						
	釧路	(0154)25-4649		山梨県	CSセンター	(03)5692-7722	甲府市富竹2-1-17				
	旭川	(0166)25-4649		[*山梨	(055)228-5375						
	函館	(0138)51-4649		静岡県	CSセンター	(054)285-9360	静岡市曲金6-8-44 沼津市宮前町11-4 浜松市植松町1476-2				
	青森県	青森		(0177)38-0281	[*静岡	(054)285-9340					
弘前		(0172)27-4649	*沼津	(0559)22-5249							
八戸		(0178)44-4649	*浜松	(053)463-4680							
秋田県	秋田	(018)863-4649	秋田市川尻町大川反170-56 横手市横手町六の口5	長野県	CSセンター	(026)293-6612	松本市芳野8-14 長野市篠ノ井塩崎東田沢6877-1				
	横手	(0182)33-4649		[*松本	(0263)27-4694						
岩手県	岩手	(019)638-6087	紫波郡矢巾町流通センター南3-1-1 釜石市上中島町4-6-43	*長野	(026)293-6262	愛知県	CSセンター	(052)332-5880	名古屋市中川区山王3-5-5 岡崎市柿田町1-21 豊橋市下地町橋口17-1		
	釜石	(0193)23-4649		*名古屋	(052)332-2623						
宮城県	CSセンター	(022)288-9250	仙台市若林区卸町東3-1-27 山形市飯田2-7-43 酒田市大町19-5	*岡崎	(0564)24-2343		岐阜県	CSセンター		(052)332-5880	岐阜市六条南3-12-9
	[*宮城	(022)288-9142		*豊橋	(0532)53-4647						
山形県	山形	(023)631-4649	郡山市安積町荒井方八丁33-1 会津若松市山見町41-2 いわき市自由ヶ丘37-10	三重県	CSセンター	(059)232-6300	富山県	CSセンター	(076)269-1875	富山市金泉寺71-1	
	酒田	(0234)24-4649		*三重	(059)232-6300						
福島県	福島	(024)945-4649	新潟市上所中1-7-21 長岡市撰田屋町崩2600	石川県	CSセンター	(076)269-1875	福井県	CSセンター	(076)269-1875	福井市北四ツ居町625	
	会津若松	(0242)25-4649		滋賀県	CSセンター	(06)6795-2899		京都府	CSセンター		(06)6795-2899
新潟県	いわき	(0246)28-4649	宇都宮市不動前4-2-41 下都賀郡藤岡町藤岡5201 前橋市間屋町1-3-7	*福井	(0776)54-2459	京都府	[*京都		(075)672-2378	京都市南区上鳥羽菅田町48 福知山市末広町6-13	
	CSセンター	(025)285-1513		*滋賀	(077)545-4692						
栃木県	[*新潟	(025)285-3663	新潟市上所中1-7-21 長岡市撰田屋町崩2600	*彦根	(0749)24-4643	大阪府	CSセンター	(06)6795-2800	大阪市浪速区恵美須西1-2-9 堺市老松町1-39 大阪市平野区加美南3-7-19 貝塚市沢1215 茨木市鮎川5-15-3 尼崎市猪名寺3-2-10		
	*長岡	(0258)23-1819		兵庫県	CSセンター		(06)6421-4877				
群馬県	CSセンター	(03)5692-7722	宇都宮市不動前4-2-41 下都賀郡藤岡町藤岡5201	兵庫県	[*兵庫	(078)791-1541	兵庫県	CSセンター		(06)6795-2899	神戸市須磨区弥栄台3-15-2 神戸市東灘区魚崎北町1-6-18 姫路市青山5-7-7 豊岡市九日市上町下畑77-1
	[*群馬	(027)252-4706		*神戸	(078)453-4651						
茨城県	CSセンター	(03)5692-7722	水戸市千波町1963 つくば市栗原2857-9	*姫路	(0792)66-1819	兵庫県	*豊岡	(0796)23-7515			
	[*茨城	(029)241-4930		京都府	CSセンター		(06)6643-5331				
埼玉県	*南茨城	(0298)57-9130	大宮市宮原町2-107-2 越谷市南荻島346-1	大阪府	[*大阪	(06)6643-5331	大阪府	CSセンター		(06)6643-5331	
	CSセンター	(03)5692-7722		*堺	(0722)45-4651						
千葉県	[*埼玉中央	(048)666-7987	千葉市美浜区中瀬1-9-2 松戸市総台295-1 八日市場市高字東2779-4 木更津市請西2-5-22	*大阪TC	(06)6794-5611	大阪府	*南大阪	(0724)31-1950			
	*埼玉東	(0489)78-7101		*北大阪	(0726)34-4519						
	*千葉	(043)299-8840		*阪神	(06)6421-4877	兵庫県	*兵庫	(078)791-1541			
	*西千葉	(0473)68-4766		兵庫県	[*兵庫		(078)791-1541				
東京都	*東千葉	(0479)79-1181	東京都墨田区石原2-12-3 東京都大田区南馬込1-5-15 東京都板橋区東新町1-33-11 東京都世田谷区用賀3-8-18	*姫路	(0792)66-1819	兵庫県	*神戸	(078)453-4651			
	*木更津	(0438)37-7912		*豊岡	(0796)23-7515						
	CSセンター	(03)5692-7722		兵庫県	[*兵庫	(078)791-1541					
	[*江東	(03)3626-4642		*神戸	(078)453-4651						
東京都	*城南	(03)3776-2419	東京都墨田区石原2-12-3 東京都大田区南馬込1-5-15 東京都板橋区東新町1-33-11 東京都世田谷区用賀3-8-18	*姫路	(0792)66-1819	兵庫県	*豊岡	(0796)23-7515			
	*城北	(03)3972-4195		兵庫県	[*兵庫		(078)791-1541				
	*世田谷	(03)3707-3345		兵庫県	*神戸	(078)453-4651					
	CSセンター	(03)5692-7722		兵庫県	*姫路	(0792)66-1819					

修理ご相談窓口

担当地域	拠点名	電話番号	所在地	担当地域	拠点名	電話番号	所在地
奈良県	CSセンター	(06)6795-2899	大和郡山市美濃庄町 492 御所市茅原 4-3	徳島県	[*徳島	(088)625-4654	徳島市中常三島町 3-11-14
	[*奈良	(0743)53-6693		愛媛県	CSセンター	(089)971-4729	松山市高岡町 178-1
	[*奈良南	(0745)65-1492		[*愛媛	(089)971-4563		
和歌山県	CSセンター	(06)6795-2899	和歌山市西小二里 2-4-91 田辺市稲成町 441-1	高知県	CSセンター	(0888)82-4021	高知市高須 960-1
	[*和歌山	(073)445-4615		[*高知	(0888)82-4635		
	[*南紀	(0739)25-3121		福岡県	CSセンター	(092)586-1122	福岡市博多区并相田 2-12-1 久留米市御井旗崎 3-7-14 北九州市小倉北区大手町 6-12
鳥取県	鳥取	(0857)27-8831	鳥取市青葉町 2-204	[*福岡	(092)572-4652		
岡山県	CSセンター	(086)292-1707	都窪郡早島町矢尾 828	[*南福岡	(0942)45-8211		
[*岡山	(086)292-1709	[*北九州		(093)592-4677			
島根県	CSセンター	(0852)24-4811	松江市西津田 3-1-10	佐賀県	CSセンター	(092)586-1122	佐賀市鍋島町八戸五本松籠 2043-2
	[*松江	(0852)24-4810		[*佐賀	(0952)24-9450		
広島県	CSセンター	(082)874-8071	広島市安佐南区西原 2-13-4 東広島市八本松東 4-3-30 福山市津之郷町津之郷上開地	長崎県	CSセンター	(095)844-1870	大村市古賀島町 613-3 佐世保市白岳町 107-5
	[*広島	(082)874-8149		[*長崎	(0957)52-3511		
	CSセンター	(0824)28-7448		佐世保	(0956)32-6666		
	[*東広島	(0824)28-7490		大分県	CSセンター	(097)552-9416	大分市松原町 3-5-3
CSセンター	(0849)51-7644	[*大分	(097)552-2313				
[*福山	(0849)51-7654	熊本県	CSセンター	(096)366-7070	熊本市新屋敷 3-15-17 本渡市港町 19-3		
山口県	CSセンター	(083)972-0870	[*熊本	(096)364-4777			
[*山口	(083)972-0891	吉敷郡小郡町若草町 4-12 下松市西豊井 173-1	天草	(0969)23-8711			
香川県	CSセンター	(087)823-5513	高松市朝日町 6-2-8	宮崎県	CSセンター	(0985)31-1823	宮崎市原町 4-1-2
	[*香川	(087)823-4901		[*宮崎	(0985)31-1832		
徳島県	CSセンター	(088)625-4684	鹿児島県	CSセンター	(099)253-0250	鹿児島市鴨池新町 12-1	
[*徳島	(088)625-4684	[*鹿児島	(099)253-4600				

沖縄シャープ電機株式会社

担当地域	拠点名	電話番号	所在地	担当地域	拠点名	電話番号	所在地
沖縄県	那覇	(098)861-0866	那覇市曙 2-10-1	鹿児島県	奄美	(0997)53-4777	名瀬市塩浜町 8-1
	先島	(09807)3-3603	平良市下里 214-4				

一般ご相談窓口

シャープ株式会社

東日本相談室	TEL(043)297-4649	FAX(043)299-8280	〒261-8520	千葉県美浜区中瀬 1-9-2
西日本相談室	TEL(06)6621-4649	FAX(06)6792-5993	〒547-0003	大阪市平野区加美南 4-3-41

シャープエンジニアリング株式会社

北海道支店消費者相談室	(011)642-4649	〒063-0801	札幌市西区二十四軒 1条 7-3-17
東北支店消費者相談室	(022)288-9147	〒984-0002	仙台市若林区卸町東 3-1-27
首都圏支店消費者相談室	(03)3893-4649	〒114-0013	東京都北区東田端 2-13-17
中部支店消費者相談室	(052)332-4649	〒454-8721	名古屋市中区山王 3-5-5
近畿支店消費者相談室	(06)6794-7041	〒547-8510	大阪市平野区加美南 3-7-19
中国支店消費者相談室	(082)874-4649	〒731-0113	広島市安佐南区西原 2-13-4
四国支店消費者相談室	(087)823-4901	〒760-0065	高松市朝日町 6-2-8
九州支店消費者相談室	(092)572-4655	〒816-0081	福岡市博多区并相田 2-12-1

所在地・電話番号などは変わることがありますので、その節はご容赦願います。(00.10)



用語の解説

数字

19ミクロンヘッド

ジャストトラック構造により、3倍モードが高画質でお楽しみいただけます。

英字

CATV (27・83・86ページ)

ケーブルテレビ(有線放送)のことです。

CMオートスキップサーチ (36ページ)

ステレオ以外の放送録画テープでコマーシャルなど(ステレオ部分)を再生時にオートでスキップ(サーチ)させる機能。

CMカット (48ページ)

予約録画時にドラマなど(二重音声放送やモノラル放送)を録画し、コマーシャル(ステレオ放送部分)を自動的にカットする機能。

Gコード予約 (43ページ)

新聞・雑誌等のテレビ欄に載っている番組予約番号(Gコード)を入力するだけで予約ができる機能。

Hi-Fi(音声) (40ページ)

Hi-Fiビデオで録音・再生される高音質の音声。(映像と同じように、回転ヘッドで録音・再生されます。)

S-VHSソフト再生 (23ページ)

簡易的に、S-VHSのソフトが再生できる機能。
S-VHS本来の高画質(水平解像度400本以上)再生はできません。

S. ピクチャー (37ページ)

テープの再生画像をくっきりとさせる機能。

A行

頭出し (38ページ)

頭出し信号(VISS)を書き込んだ場面を指定して探すこと。

オート電源オフ (64ページ)

電源を切り忘れたときなど何も操作していないとき、約3時間後に自動で電源を「切」にする機能。

カ行

かんたん予約 (30ページ)

24時間以内の番組をかんたん予約「開始」「終了」ボタンを押すだけで予約できる機能。

サ行

シンクロ予約 (54ページ)

デジタルCS(BS)チューナーの予約番組に連動して自動的に録画する機能。

ジャストクロック機能 自動時刻合わせ (65ページ)

放送局(NHK教育)の時報音「ビッビッビッポーーン」を利用して、1日3回(朝7時、昼12時、夜7時)ビデオ内蔵時計の3分以内の誤差を自動的に修正する機能。

(上記の時間帯に時報音が放送されていない場合は、内蔵時計は修正されません。)

スキップサーチ (35ページ)

ボタンを押す回数により、時間を指定して不要な内容をとばして見ることができる機能。(最大2分ぶん)

タ行

チャンネルスキップ

- 本体のチャンネル選局をしたときに放送の無いチャンネルをとばして選局できる機能。(91ページ)

- 予約のとき、リモコンに表示したいチャンネルだけを表示する機能。(100ページ)

つなぎ録り

一本のビデオテープに2つ以上の番組などを、録画一時停止を使ってつなぎ目をより正確な位置で録画すること。

テレビメーカー設定 (66ページ)

あらかじめ、リモコンに記憶されている国内テレビメーカー10社のリモコン番号を設定することにより、ご家庭のテレビを本機のリモコンで操作できる機能。

トラッキング調整 (35ページ)

再生時の画面にノイズが出たとき、そのノイズを少なくして最適な画面に調整すること。

ハ行

バックライト (63ページ)

本体の液晶表示部を照らしているライトのことで、「電源」入」時に本体表示部を、「明るく」「暗く」するかを選択できます。

ぴったり録画 (49ページ)

標準モードで予約録画中に、標準モードのままでは録画時間に対しテープ残り時間が少ない場合に、途中で自動的に3倍モードに切り換えて録画切れを防ぐ機能。

ブルーバック (19ページ)

放送のないチャンネルや放送が終了したチャンネルを選んだとき、またはビデオテープの無記録部分を再生したときに、不快なノイズ映像を自動的にブルー(青色)画面に切り換える機能。

ラ行

リモコン番号 (68ページ)

本機を操作するためのリモコンの信号の種類。リモコンの番号は、「RC1」「RC2」の2種類があります。

索引

B	BSチューナーと接続する	74	チ	地域コード一覧表	94
	BSチューナー内蔵テレビと接続する	75		地域コード早見表	92
	BS放送を予約する	45・47・75		チャンネルスキップ	91
C				チャンネルの選びかた	26
	CATV	27・83・86	テ	テープカウンター / 残量表示	42
	CMオートスキップサーチ	36		デジタルCS(BS)チューナーから自動録画する	54
	CMカット	48		テレビ操作ボタン	67
G				テレビの準備	22
	Gコードシステムのチャンネル設定	98		テレビメーカー設定	66
	Gコード予約	43		電源オフ時刻表示	62
S			ト		
	S. ピクチャー	37		動作表示	16
	S-VHSソフト再生	23		時計を合わせる	80・102
V				トラッキング調整	35
	VHF/UHFアンテナを接続する	70	ヒ		
ア				ぴったり録画	49
	頭出し	38		ビデオサーチ	25
	アンテナ再生運動モード	77		ビデオ専用チャンネルを設定する	76
イ				ビデオテープの入れかた・出しかた	20
	一局ずつ個別設定	86		ビデオの準備	22
ウ				ビデオを並べて使う	68
	裏番組録画	32		表示チャンネルを変える	90
エ			フ		
	映像・音声コードを接続しないとき	76		ブルーバック	19
	映像・音声コードを接続するとき	73	へ		
オ				ヘッドクリーニング	107
	オート再生	23		ヘッド摩耗	107
	オート電源オフ	64	ホ		
	オートパワーオン	20・23		本体表示部	13・16
	オートリワインド	23・29	マ		
	オートリピート再生	39		毎週・毎日予約	45・46
	音声を切り換える	40	メ		
カ				メニュー画面	17
	外部入力表示	26・59	モ		
	各部のなまえ	12		モード設定画面	18
	画面表示	16		モード設定項目	19
	かんたん予約	30	ヨ		
	乾電池を入れる	78		予約	
ケ				予約設定や予約内容を変更	52
	ケーブルテレビ	27・83・86		予約待機状態	45・47
コ				予約待機中にビデオを使う	53
	コマ送り再生	34		予約内容の確認	50
シ				予約内容の取り消し	51
	時刻設定	80・102		予約録画	46
	ジャストクロック機能	65		録画切れを防ぐ	49
	受信チャンネル			予約ランプの点灯・点滅	45・47・56
	受信チャンネルを設定する	82	リ		
	受信チャンネルの自動設定	84・101		リモコン	14・15
	受信チャンネルを個別に設定	86		リモコン液晶表示部	15
	シンクロ予約	54		リモコン操作のしかた	79
ス				リモコンでテレビを操作	66
	スキップサーチ	35		リモコン番号	68
	スロー再生	34	ロ		
セ				録画時間を確認する(テープカウンター)	42
	静止画再生	34		録画モード	29・45・47
タ					
	ダビング	58・60			

修理サービスを依頼される前に104ページの「故障かな?と思ったら」をもう一度お読みください。

【お問い合わせは】

この製品についてのご意見・ご質問は、シャープお客様ご相談窓口「一般ご相談窓口」へお申し付けください。製品の故障や部品のご購入などの相談は「修理ご相談窓口」へお申し付けください(くわしくは、108ページをご覧ください)。

一般ご相談窓口

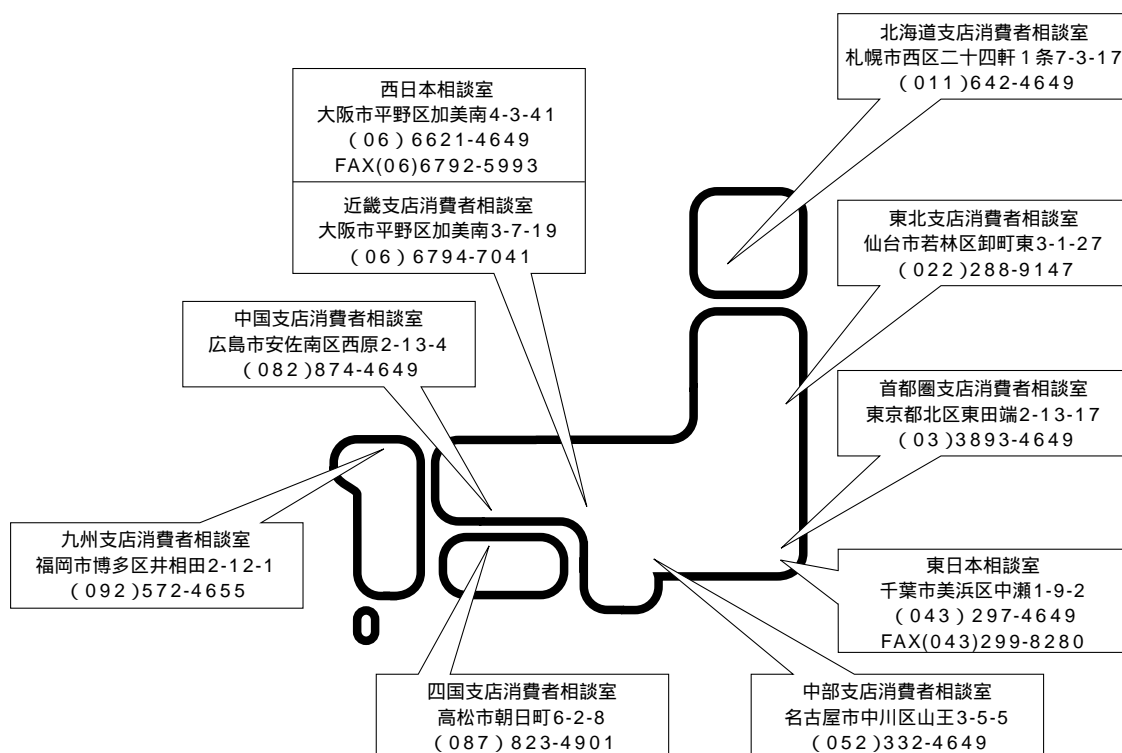

シャープ株式会社

本社 〒545-8522 大阪市阿倍野区長池町22番22号
電話 06(6621)1221(大代表)
AVシステム事業本部 〒329-2193 栃木県矢板市早川町174番地
電話 0287(43)1131(大代表)