

SHARP®

取扱説明書

ビデオカセットレコーダー

ブイ シー ジー エイチ

形名 VC-GH2

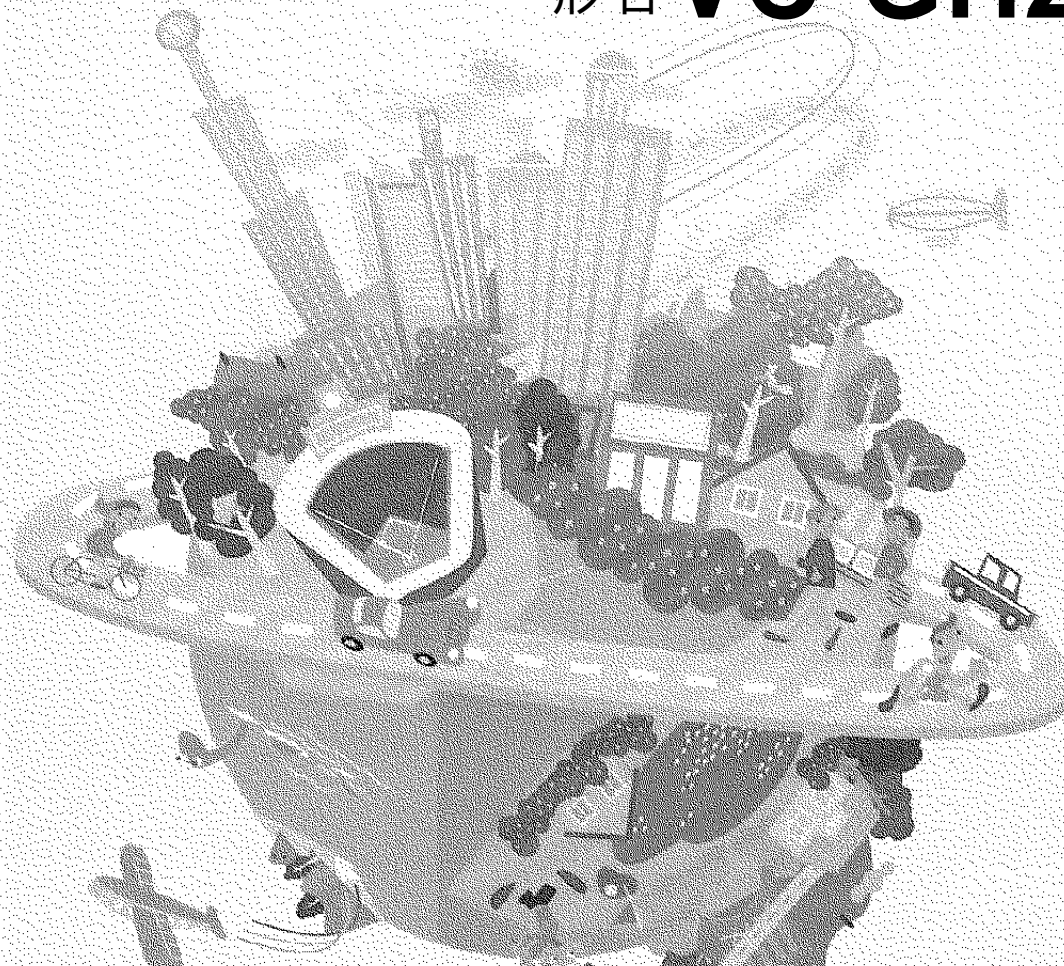

VHS HQ Hi-Fi G-CODE®

- Gコードは、ジェムスター社の登録商標です。
- Gコードシステムは、ジェムスター社のライセンスに基づいて生産しております。

お買いあげいただき、まことにありがとうございました。

この取扱説明書をよくお読みのうえ、正しくお使いください。

- ご使用前に、「安全にお使いいただくために」を必ずお読みください。.....7ページ
- この取扱説明書は、保証書とともに、いつでも見ることが出来る所に必ず保存してください。
- 製造番号は、品質管理上重要なものですから、ビデオ本体に表示されている製造番号と保証書に記入されている製造番号とが一致しているか、お確かめください。

はじめに

ビデオを見る

いろいろな録画のしかた

編集と便利な機能

接続と設定

ご使用になる前に 必ずお読みください

つゆつき(結露)にご注意ください。

「つゆつき」とは...

- よく冷えた水やジュースをコップに注ぐと、コップのまわりに水滴が付きます。同じように、本機内部のドラム、ヘッド、またはビデオテープに水滴がつくことがあります。この現象を「つゆつき(または結露)」といいます。



ビデオに「つゆつき」が起これると...

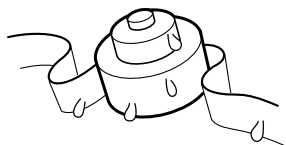

- ビデオの心臓部であるヘッドドラムに水滴が付き、ビデオテープが貼り付いてテープやヘッドを傷めてしまいます。
- つゆつきが起こった状態でビデオ操作をすると、テープがいたんだり、からみついたりすることがあります。
- つゆつきは徐々に発生するために、つゆつきが始まってから約15~20分は、現象が現われないことがあります。
急な温度の変化があったときなどは、2時間くらいたってからビデオを使用してください。

室温が5~40 の状態でご使用ください。寒冷地区でのご使用の場合は特につゆつきにご注意ください。

このようなときにご注意!

つゆつきが起これやすいのはつぎのようなときです。

寒いところから急に暖かいところへ移動したとき

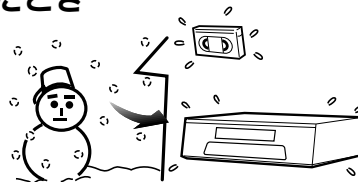

湿気の多いところや湯気のたちこめているところで使用しているとき



暖房した直後やエアコンなどの冷風が直接当たるとき

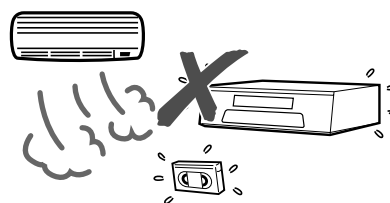

- つゆつきは、本機だけでなくビデオテープにも生じます。
- ビデオテープを寒いところから暖かいところへ急に持ち出すときなどは、温度の変化を受けないように何かに包むなどしてください。温度変化になじませた後、包みから取り出すとつゆつきが生じにくくなります。

つゆつきが起こったときは

ビデオテープを取り出し、電源「入」にして2時間くらい待ってからビデオをご使用ください

この取扱説明書の見かた

はじめに

この取扱説明書の見かた
ご使用になる前に

受信できるチャンネルを自動的に設定する(オートスキャン設定)

使用する地域に受信できる放送電波/チャンネルをキャッチし、自動的に設定することができます。

オートスキャンでチャンネル設定をする

- 1 テレビの電源を入れ、入力切替ボタンを押して、テレビの電源を入れる
 - 別売のRFコンバーターをお使いのときは、ビデオ専用チャンネルを設定する。
- 2 電源ボタンを押して、メニュー画面を表示する
- 3 上または下で「チャンネル設定」を選び、決定ボタンを押す
- 4 上または下で「オートスキャン設定」を選ぶ

操作するときには使うリモコンや本体のボタンです。

番号順に操作してください。

操作するボタンです。左のイラストのボタンに対応しています。

参照ページです。

手順のとおり操作したとき、テレビ画面、本体表示部またはリモコンの液晶表示部に現れる表示です。

選択・設定する項目を表しています。

操作上の注意やワンポイントアドバイスです。

画面表示やイラストは、説明のために簡略化していますので、実際とは多少異なります。

78

おしらせ
• 設定中、約3分間なにも操作しないと、メニュー画面が解除されます。もう一度メニューボタンを押し、はじめから操作し直してください。

本書で使われているマークについて

ご注意 正しくお使いいただくためのご注意です。

おしらせ もう少し詳しい説明や、機能の制限事項です。

ヒント 知っているると便利な情報です。

こんなときは▶▶▶

お手入れをするときは

👉 11 ページ

故障かな?と思ったら

👉 86 ページ

わからない用語があるときは

👉 91 ページ

次はもくじです

もくじ

❑ 本機をご利用いただく前に必ず「安全にお使いいただくために」**7**ならびに「使用上のご注意」**11**をお読みの上、正しく安全にご利用ください。

ページ

はじめに

最初に
お読みください

索引	6
安全にお使いいただくために	7
使用上のご注意	11
各部のなまえ	13
本体	13
付属品をお確かめください	14
リモコン	15
リモコンに乾電池を入れる	16
テレビとビデオの準備	17
メニュー画面について	18

ビデオを見る

19

すでに録画
されているビデオ
テープを見るとき
の方法です

再生する	20
ビデオテープの入れかた・出しかた	21
早送り/巻戻しをする	22
見たい場面をすばやく探す(ビデオサーチ)	22
いろいろな再生	23
静止画再生・コマ送り再生、スロー再生	23
不要な場면을とばして見るとき(スキップサーチ)	24
映像や音声が乱れるとき(トラッキング調整)	24
録画した番組を頭出しする	25
動作表示について	26
画面表示の切り換えかた	26
本体表示部の切り換えかた	26
テープカウンターやテープ残量時間を確認する	27
音声を切り換える	28
画面表示と音声の聞こえかた	28

いろいろな録画のしかた

29

テレビ番組を
ビデオテープに
録画するとき
の方法です

チャンネルを選んで録画する	30
かんたん予約で予約録画する	32
録画中や予約録画中に録画終了時刻を設定する(かんたん予約)	34
録画中に別のチャンネルを見るとき	35
Gコード®システムで予約録画をする	36
番組を予約録画する	38
コマーシャルをカットして録画する(CMカット)	41
予約内容の確認をする	42
予約の取消しをする	43
予約内容を変更する	44
予約待機中にビデオを使うとき	45
ビデオを使うとき	45
ビデオを使い終わったら	45
予約録画を中止するには	45

デジタルCS(BS)チューナーから自動録画する(シンクロ予約).....	46
デジタルCS(BS)チューナーを接続する	46
シンクロ予約のしかた	47
予約録画のこんなとき	48
予約ランプが点滅するときは	48
かんたん予約で本体表示部の表示が点滅しているときは	48
予約時間が重なったときは	48

編集と便利な機能 49

他のビデオデッキを本機につないで、ビデオテープを編集する方法です

便利な機能の使いかたの説明です

ビデオテープを編集する(ダビング).....	50
本機を録画側にして使用するとき	50
編集のしかた	51
本機を再生側にして使用するとき	52
編集のしかた	53
ビデオの機能を変更する	54
設定の基本操作	54
ビデオコントローラー / S. ピクチャー / 電源オフ時刻表示 / オート電源オフ	55
ブルーバック / オートリピート / ぴったり録画	56
CMオートスキップ / アンテナ再生連動モード	57
内蔵時計の誤差を自動修正する(ジャストクロック機能).....	58
誤操作を防止する(ロック機能).....	60

接続と設定 61

ご自分で設置される場合は、この章をお読みにになり、最初に接続と設定を行ってください

VHF/UHFアンテナを接続する	62
映像・音声コードを接続する	65
テレビとの接続のしかた	65
BS(CS)チューナーと接続するとき	65
BSチューナー内蔵テレビと接続するとき	65
別売のRFコンバーターを使いテレビと接続したとき	66
ビデオ専用チャンネルを設定する	66
アンテナ再生連動モードを「入」に設定する	67
時計を合わせる	68
チャンネル設定について	70
地域コード早見表	71
地域コード一覧表	72
地域コードでチャンネルを設定する(自動設定).....	76
受信できるチャンネルを自動的に設定する(オートスキャン設定).....	78
1局ずつ手動でチャンネルを設定する(個別設定).....	80
リモコンの初期設定をする	84
テレビメーカー設定のしかた	84
リモコン番号設定のしかた	85
故障かな?と思ったら	86
保証とアフターサービス	88
ビデオの点検について	88
お客様ご相談窓口のご案内	89
仕様	90
用語の解説	91

索引

アルファベット

- AM / PM ボタン 39
- CATV 31、80
- CM オートスキップ 57
- CM カット 41
- G コードボタン 36
- RF コンバーター
 - 電源端子 66
- S. ピクチャー 55
- VHF/UHF アンテナ
 - 入力・出力 62

あ行

- 頭出し 25
- アンテナ再生
 - 連動モード 57、67
- 一時停止 / 静止ボタン
 - 23、30
- オートスキャン設定 ... 78
- オート電源オフ 55
- オートリピート 56
- 音声切換 28
- 音量(大 / 小)ボタン 84

か行

- カーソル(上下左右)
 - ボタン 18、38、54
- 画面表示 26、27
- かんたん予約 32、34
- 乾電池 16
- ケーブルテレビ ... 31、80
- 決定ボタン ... 18、38、54
- 個別設定 80

さ行

- 再生ボタン 20
- 残量 27
- 時刻設定 68
- 自動設定 76
- ジャストクロック設定 ... 58
- 出力端子 52、65
- シンクロ予約 46
- 数字ボタン 36、84
- スキップサーチボタン ... 24
- スローボタン 23
- 選局(順 / 逆)
 - ボタン 30、32、85

た行

- チャンネル設定 70
- 停止ボタン 20
- テープカウンター 27
- デジタルCS(BS)
 - チューナーとの接続 ... 46
- 電源オフ時刻表示 55
- トラッキング(順 /
逆)ボタン 24
- 取消し / リセット
 - ボタン 27、43
- 取出しボタン 20、21

な行

- 入力 1 端子 46、50
- 入力 2 端子 30、50
- 入力切換ボタン ... 30、51

は行

- 早送りボタン 20、22
- 日付 / 時刻設定 68
- ぴったり録画 56
- ビデオコントローラー
 - (ビデオマウス) ... 46、55
- ビデオテープ
 - 11、12、20、21
- ビデオ / テレビボタン ... 17
- ビデオ電源ボタン 17
- 標準 / 3 倍ボタン ... 31、32
- ブルーバック 56
- 本体表示 26

ま行

- 巻戻しボタン 20、22
- メーカー指定ボタン ... 84
- メニュー 18、54
- モード設定 54

や行

- 予約ボタン 38、42
- 予約入 / 切ボタン
 - 37、40、45
- 予約ランプ 37、40、45

ら行

- リモコン 1 / 2 ボタン 85
- 録画ボタン 31
- 録画ランプ 31
- ロック 60

安全にお使いいただくために

ご使用前に「安全にお使いいただくために」を必ず読み、正しく安全にご使用ください。

この取扱説明書には、安全にお使いいただくためにいろいろな表示をしています。その表示を無視して誤った取り扱いをすることによって生じる内容を、次のように区分しています。内容をよく理解してから本文をお読みになり、記載事項をお守りください。

	警告	人が死亡または重傷を負うおそれがある内容を示しています。
	注意	人がけがをしたり財産に損害を受けるおそれがある内容を示しています。

図記号の意味

	記号は、気をつける必要があることを表しています。
	記号は、してはいけないことを表しています。
	記号は、しなければならないことを表しています。

警告

煙が出ている、変なにおいや音がするなどの異常状態のときは電源プラグを抜く

- このビデオを落としたり、キャビネットを破損した場合は、機器本体の電源スイッチを切り、電源プラグをコンセントから抜いて販売店にご連絡ください。そのまま使用すると火災・感電の原因となります。
- 異常状態のまま使用すると、火災・感電の原因となります。電源プラグをコンセントから抜いて、販売店に修理を依頼してください。お客様による修理は危険ですから絶対おやめください。

キャビネットは絶対に開けない

- 感電の原因となります。内部の点検・調整・修理は販売店にご依頼ください。
- このビデオを改造しないでください。火災・感電・けがの原因となります。

表示された電源電圧で使用する

- 表示された電源電圧(交流100ボルト)以外で使用すると、火災・感電の原因となります。

安全にお使いいただくために(つづき)

警告

ビデオの上には花瓶、水などの入った容器を置かない

- こぼれたり、中に入った場合、火災・感電の原因となります。



- 水が入ったり、ぬらさないでください。火災・感電の原因となります。雨天、降雪中、海岸、水辺での使用は特にご注意ください。

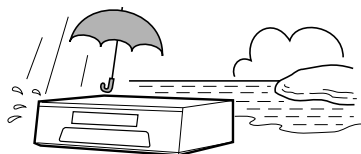

- 風呂、シャワー室では使用しないでください。火災・感電の原因となります。

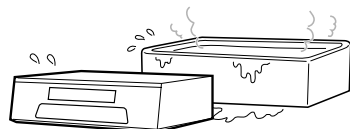

内部に物や水などを入れない

このビデオの開口部(通風孔、ビデオテープの挿入口など)から内部に金属類や燃えやすいものなど異物を差し込んだり、落とし込んだりしないでください。火災・感電の原因となります。特にお子様のいるご家庭ではご注意ください。

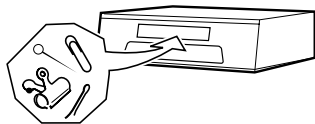

- 異物や水がビデオの内部に入った場合は、電源プラグをコンセントから抜いて販売店にご連絡ください。そのまま使用すると火災・感電の原因となります。



電源コードを破損するようなことはしない

- 電源コードを傷つけたり、加工したり無理に曲げたり、ねじったり、引っ張ったり、加熱したりしないでください。コードが破損して火災・感電の原因となります。



- 電源コードが傷んだら(芯線の露出、断線など)販売店に交換をご依頼ください。そのまま使用すると火災・感電の原因となります。

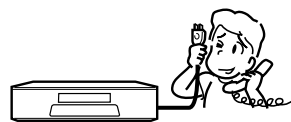

- 電源コードの上に重いものをのせたり、コードがビデオの下敷きにならないようにしてください。コードに傷がついて、火災・感電の原因となります。コードの上を敷物などで覆うことにより、それに気付かず、重い物をのせてしまうことがあります。

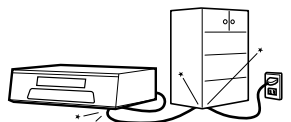

電源プラグの刃および刃の付近にほこりや金属物が付着した状態で使用しない

- ほこりや金属物が付着している場合は、電源プラグを抜いてから乾いた布で取り除いてください。そのまま使用すると火災・感電の原因となります。



警告

不安定な場所に置かない

- ぐらついた台の上や傾いた所など不安定な場所に置かないでください。落ちたり、倒れたりして、けがの原因となります。

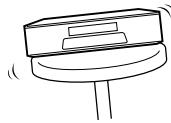

雷が鳴り出したらアンテナ線や電源プラグには触れない

- 感電の原因となります。

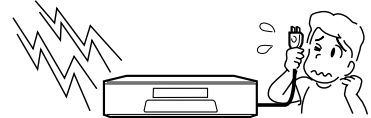

注意

指定以外の電池や新しい電池と古い電池を混ぜて使用しない

- 電池の破裂・液もれにより、火災・けがや周囲を汚損する原因となることがあります。



ビデオテープ挿入口に手を入れない

- 小さなお子さまがビデオテープ挿入口に手を入れないようご注意ください。けがの原因となることがあります。



電池を入れるときは極性表示(プラス ⊕ と マイナス ⊖ の向き)に注意する

- 間違えると電池の破裂・液もれによって、火災・けがや周囲を汚損する原因となることがあります。

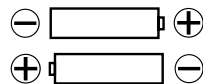

ぬれた手で電源プラグを抜き差ししない

- 感電の原因となることがあります。



重いものを置かない

- このビデオに乗らないでください。特に、小さなお子様のいるご家庭ではご注意ください。倒れたり、こわれたりして、けがの原因となることがあります。



- このビデオの上に重いものを置かないでください。バランスがくずれて倒れたり、落下して、けがの原因となることがあります。



電源プラグはコンセントに根元まで確実に差し込む

- 差し込みが不完全ですと発熱したりほこりが付着して火災の原因となることがあります。また、電源プラグの刃に触れると感電することがあります。



- 電源プラグは、根元まで差し込んでみがあるコンセントに接続しないでください。発熱して火災の原因となることがあります。販売店や電気工事にコンセントの交換を依頼してください。



安全にお使いいただくために(つづき)

⚠️ 注意

電源プラグを抜くときは電源コードを引っ張らない

- コードが傷つき、火災・感電の原因となることがあります。必ず電源プラグを持って抜いてください。



電源コードを熱器具に近づけない

- コードの被ふくが溶けて、火災・感電の原因となることがあります。

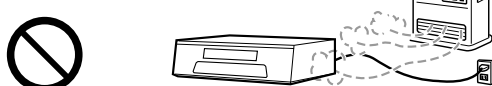

移動させるときは必ず接続コードを外す

- 移動させる場合は電源スイッチを切り、必ず電源プラグをコンセントから抜き、アンテナ線・機器間の接続コードなど外部の接続コードを外したことを確認の上、行ってください。コードが傷つき、火災・感電の原因となることがあります。またビデオテープは取り出しておいてください。



油煙、湯気、湿気、ほこりなどが多い場所に置かない

- 調理台や加湿器のそばなど油煙や湯気が当たるような場所に置かないでください。火災・感電の原因となることがあります。



ビデオの通風孔をふさがない

内部に熱がこもり、火災の原因となることがあります。次のような使いかたはしないでください。

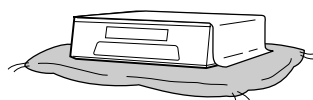

- このビデオを押し入れ、専用のビデオラック以外の本箱など風通しの悪い狭い所に押し込む。
- テーブルクロスを掛けたり、じゅうたんや、布団の上に置く。

お手入れのときは電源プラグを抜く

- 安全のため電源プラグをコンセントから抜いて行ってください。感電の原因となることがあります。

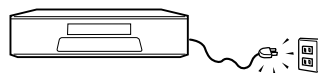

3年に一度くらいはビデオデッキ内部の清掃を販売店に依頼する

- 内部にほこりがたまったら、長い間掃除をしないと火災や故障の原因となることがあります。特に、湿気の多くなる梅雨期の前に行うと、より効果的です。なお、内部掃除費用については、販売店などにご相談ください。

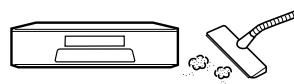

旅行などで長時間ご使用にならないときは電源プラグを抜く



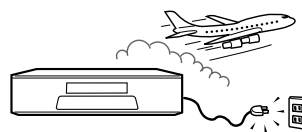



- 安全のため必ず電源プラグをコンセントから抜いてください。火災の原因となることがあります。



使用上のご注意

はじめに

ビデオテープの保存のしかた

<p>カセットケースの中に入れ、立てて保管してください。</p> 	<p>落としたり強い振動やショックを与えないでください。</p> 
<p>直射日光のあたるところや熱器具などのそば、湿気の多いところは避けてください。</p> 	<p>磁気(電気時計・磁石を使ったおもちゃなど)をもっているものを近づけないでください。磁気の影響を受けて、大切な記録が損なわれたりすることがあります。</p> 
<p>巻取り状態にムラのある場合は、もう一度巻きなおしてください。</p> 	<p>ほこりの多いところおよびカビの発生しやすいところは避けてください。</p> 

使用上のご注意
安全にお使いいただくために(つづき)

アンテナについて

アンテナを建てる時

- 妨害電波の影響を避けるため、交通のひんぱんな自動車道路や電車の架線、送配電線、ネオンサインなどから離れた場所にお建てください。万一、アンテナが倒れた場合の感電事故を防ぐためにも有効です。
- アンテナ線には、同軸ケーブルを使用しますと妨害電波の少ない良好な画像が得られます。



アンテナの点検・交換

- アンテナは風雨にさらされるため、定期的に点検・交換することを心がけてください。美しい画像がご覧になれます。特にばい煙の多い所や潮風にさらされる場所では、アンテナが早くいたみます。映りが悪くなったときは、販売店にご相談ください。
- 放送の受信状態が悪い、ノイズが多い、二重画像になるなど場合は、録画画像が乱れたり、出なくなることがあります。このような場合は販売店にご相談ください。



守っていただきたいこと

高温の場所で使用しないでください

窓を閉めきった自動車の中など異常に温度が高くなる場所に放置すると、キャビネットが変形したり、故障の原因となることがあります。ビデオおよびビデオテープの周囲が高温状態にならないよう十分ご注意ください。

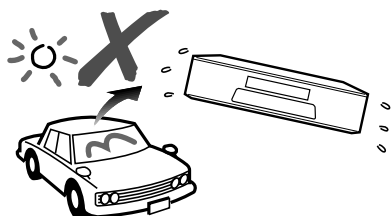

長期間ご使用にならないときは

長期間使用しないと機能に支障をきたす場合がありますのでときどき、電源を入れて作動させてください。

磁気にご注意

ビデオに磁石、電気時計、磁石を使用した機器やおもちゃなど磁気を持っているものを近づけないでください。磁気の影響を受けて、大切な記録が損なわれたりすることがあります。

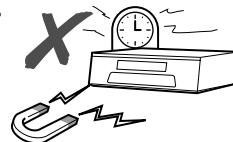

引っ越しや輸送のときは

- ビデオテープを取出してから梱包してください。また、ふだんご使用にならないときも、ビデオテープを取出してから、電源を「切」にしてください。

キャビネットの手入れについて

- キャビネットや操作パネル部分の汚れはネルなど柔らかい布で軽くふき取ってください。汚れがひどいときは水でうすめた中性洗剤にひたした布をよく絞ってふき取り、乾いた布で仕上げてください。

使用上のご注意(つづき)

接続機器について

- ビデオの上に、テレビなど重いものを置かないでください。画面にノイズが出たり、キャビネットが変形するなど故障の原因となります。
- ビデオに接続して使用する機器の取扱説明書に記載されている「使用上のご注意」もよくご覧ください。

直射日光が当たる場所や熱器具の近く

キャビネットや部品に悪い影響を与えますのでご注意ください。

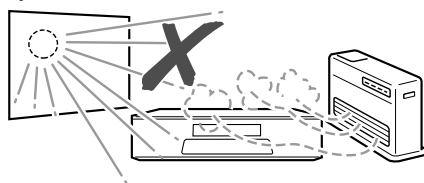

取扱いはていねいに

- 落下させたり、強い衝撃や振動を与えたりしないでください。故障の原因となります。持ち運びや移動の際にもご注意ください。

節電について

タイマーにも常に、わずかな電流が流れています。旅行などで長期間ご使用にならないときは、電源プラグをコンセントから抜いて節電に心掛けましょう。



電磁波妨害に注意してください

- 本機の近くで携帯電話などの電子機器を使うと、電磁波妨害などにより機器相互間での干渉が起こり、録画時や再生時に映像が乱れたり雑音が発生したりすることがあります。

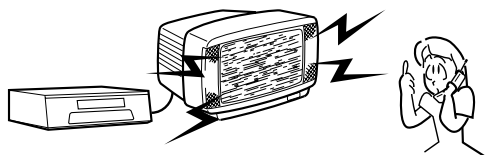

キャビネットについて

- キャビネットの表面はプラスチックが多く使われています。ベンジン、シンナーなどでふいたりしますと変質したり、塗料がはげることがありますので避けてください。
- キャビネットに殺虫剤など揮発性のものをかけたりしないでください。また、ゴムやビニール製品などを長時間接触させたままにしないでください。塗料がはげるなどの原因となります。

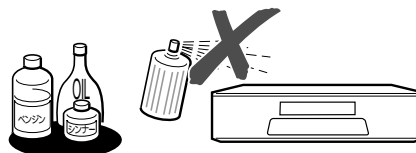

おしらせ

- テレビの種類によっては、テレビの横にビデオを近づけると、映像や音声が乱れることがあります。このときは、ビデオとテレビを離してご使用ください。
- ビデオをテレビの上に設置し、テレビの画面がゆれる場合は最寄りの「シャープお客様ご相談窓口」89にご相談ください。

ビデオテープの種類と録画時間

より良い画質・音質で録画したいとき

長時間にわたる番組を録画したいとき

種類	録画時間	
	標準モード(SP)	3倍モード(EP)
VHS		
T-180	3時間	9時間
T-160	2時間40分	8時間
T-120	2時間	6時間
T-90	1時間30分	4時間30分
T-60	1時間	3時間
T-30	30分	1時間30分

各部のなまえ

はじめに

各部のなまえ
使用上のご注意(つづき)

本体前面

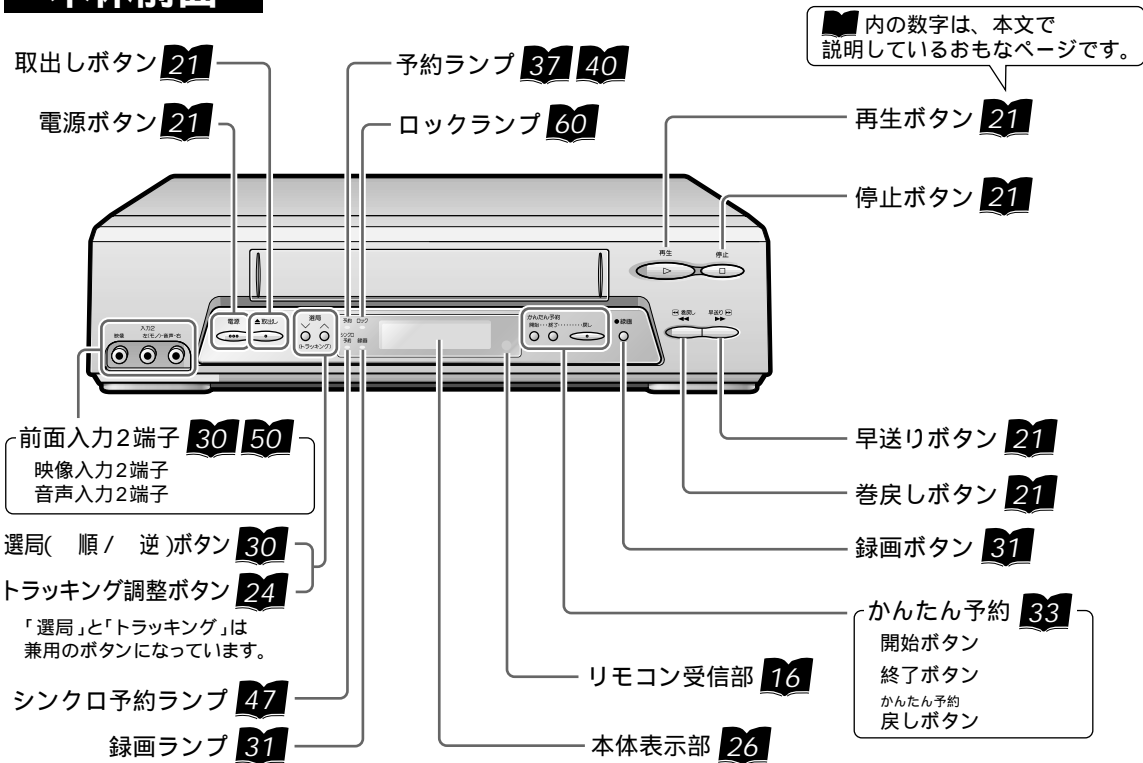

本体後面

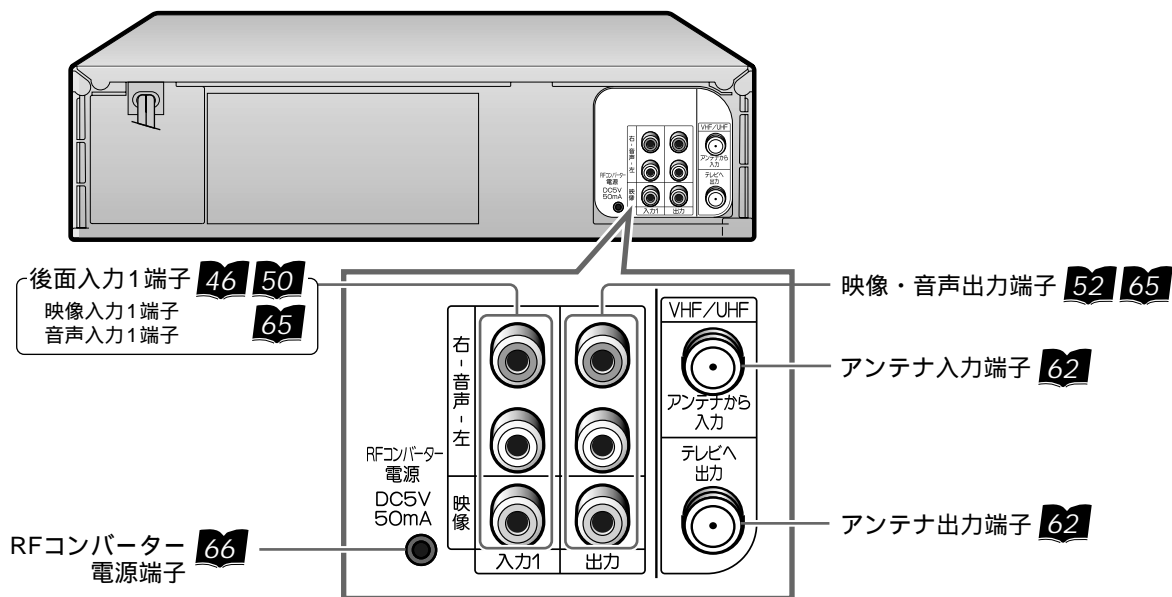

おしらせ

- 本機のアンテナ出力端子とテレビのアンテナ端子をアンテナ線で接続しただけでは、ビデオを見られませんが、映像・音声コードを接続してください。
- 入力端子のない(映像・音声コードが接続できない)テレビでビデオを見るときは、別売のRFコンバーター 14 が必要です。

各部のなまえ(つづき)

本体表示部

• 本機は節電のため、電源を切ったときの時刻表示を消しています。...電源オフ時刻表示 55 (時計合わせ設定後)

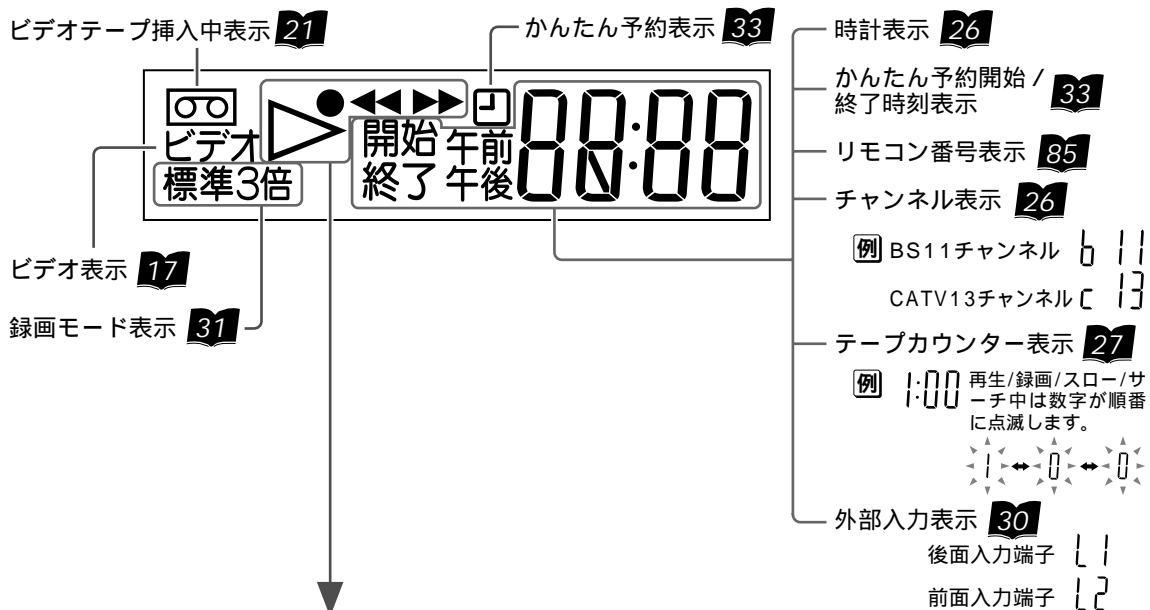

走行モード表示 (ビデオテープの走行状態に応じて表示します。)

停止	再生	スロー再生	コマ送り再生
テレビ画面表示	▶	▶ (点滅)	▶ (点滅)
ビデオサーチ順	ビデオサーチ逆	静止画再生	録画
▶▶	▶◀	▶ (点滅)	● (点滅)
			● (点滅)

ビデオテープが入っていないときや、電源が「切」のときは走行表示は出ません。

付属品をお確かめください

単3乾電池 2個 16 	75 同軸ケーブル 63 (両側F接栓ケーブル) 	ワイヤレスリモコン 15 	別売品 RFコンバーター VR-10RF
取扱説明書 保証書	映像・音声コード 62 		

リモコン

本体の電源が切れた状態から、リモコン操作をすると、動作するまでに時間がかかることがあります。このようなときは、再度リモコン操作を行なってください。

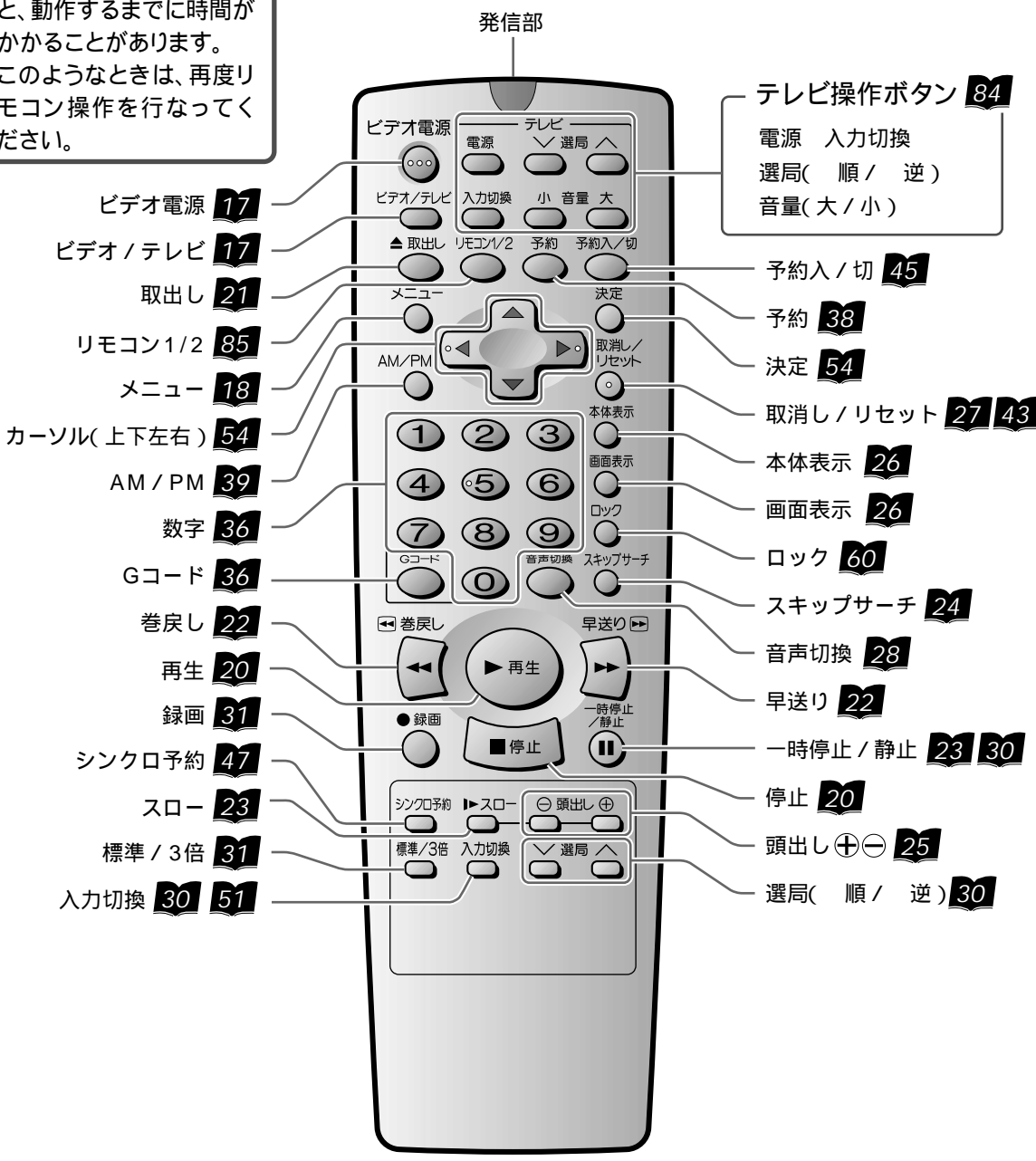

- ビデオ電源 **17**
- ビデオ/テレビ **17**
- 取出し **21**
- リモコン1/2 **85**
- メニュー **18**
- カーソル(上下左右) **54**
- AM/PM **39**
- 数字 **36**
- Gコード **36**
- 巻き戻し **22**
- 再生 **20**
- 録画 **31**
- シンクロ予約 **47**
- スロー **23**
- 標準/3倍 **31**
- 入力切換 **30 51**

- テレビ操作ボタン **84**
電源 入力切換
選局(順/逆)
音量(大/小)
- 予約入/切 **45**
- 予約 **38**
- 決定 **54**
- 取消し/リセット **27 43**
- 本体表示 **26**
- 画面表示 **26**
- ロック **60**
- スキップサーチ **24**
- 音声切換 **28**
- 早送り **22**
- 一時停止/静止 **23 30**
- 停止 **20**
- 頭出し **25**
- 選局(順/逆) **30**

各部のなまえ(つづき)

リモコンに乾電池を入れる

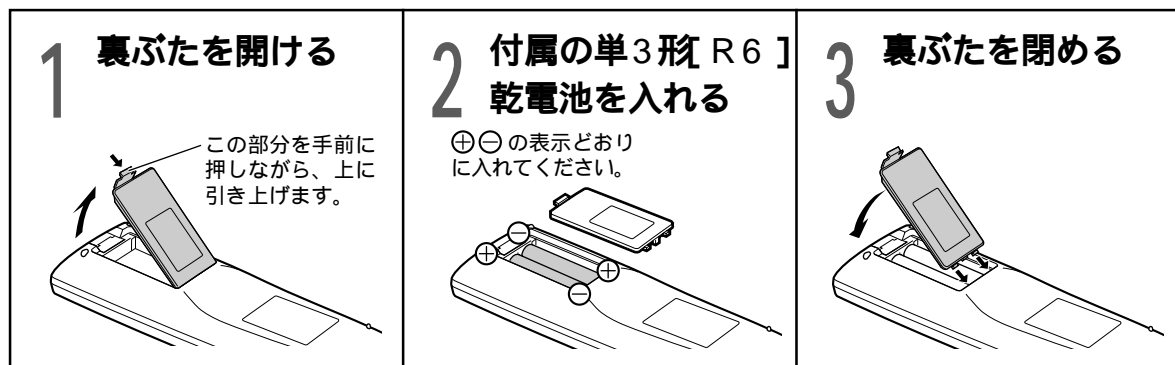

乾電池使用上のご注意

乾電池は誤った使いかたをすると液もれや破れつを起こすことがありますので、次のことをお守りください。



- ⊕極と⊖極を正しく入れる。
- 充電したり、分解したりしない。
- 種類の違うものや新旧を混ぜて使わない。
- ショートさせない。

おしらせ

- 付属の乾電池は、保管状態により短期間で消耗することがあります。早めに新しい乾電池と交換してください。(寿命は通常6カ月～1年が目安です。)
- 長期間使用しないときは、乾電池をリモコンから取り出してください。
- リモコンのボタンを押しても反応がないとき、反応が鈍くなったときは乾電池の寿命です。新しい乾電池と交換してください。

リモコンの使いかた

本体のリモコン受信部に向け、確実にボタンを押してください

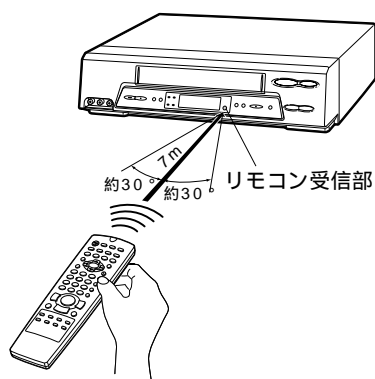

おしらせ

- 本体のリモコン受信部に直射日光や強い照明が当たっていると、リモコンが正しく動作しないことがあります。照明または本体の向きにご注意ください。
- 本体のリモコン受信部とリモコンの間に障害物があると動作しない場合があります。障害物を取り除いてご使用ください。

ご注意

- リモコンには衝撃を与えないでください。
- リモコンを水に濡らしたり湿度の高いところには置かないでください。

テレビとビデオの準備

テレビにビデオの画面を出すには、テレビとビデオの準備が必要です。

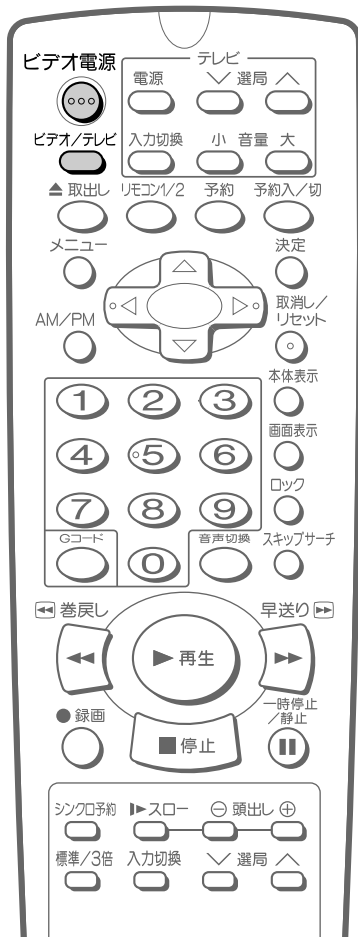



お知らせ

- 電源が切れた状態から、ビデオ電源ボタンを押して電源を入れると、電源が「入」になるまでに時間がかかることがあります。
- ビデオ電源ボタンで電源「入」にするときは、長めに押すようにしてください。

準備する

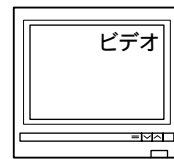
- 1 テレビの電源を「入」にして、入力切換を「ビデオ(外部入力)」にする



- 2 ビデオ電源  を押し、ビデオの電源を「入」にする

別売のRFコンバーターをご使用のときは

- 1 テレビの電源を「入」にして、チャンネル「1」が「2(ビデオ専用チャンネル)」を選ぶ

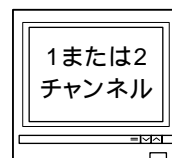

• ビデオ専用チャンネルの設定  [66](#)

- 2 ビデオ電源  を押し、ビデオの電源を「入」にする

- 3 ビデオ/テレビ  を押し、ビデオの本体表示部に「ビデオ」の表示を出す

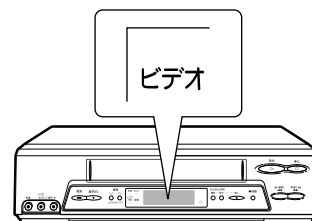

テレビとビデオの準備各部のなまえ(つづき)

メニュー画面について

テレビ画面に、お好みの設定や機能の操作をするための「メニュー画面」を表示し、画面表示を見ながら設定・操作をすることができます。



ガイド表示

- 操作のしかたを表示しています。
(画面によって内容が変わります。)

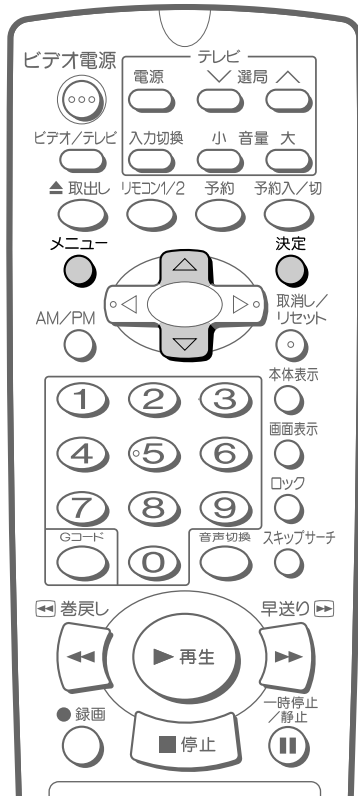

お知らせ

- 操作中、約3分間なにも操作しないと、メニュー画面は解除されます。もう一度メニューボタンを押し、はじめから操作し直してください。

Gコード予約 36

- Gコードシステムを使って予約録画するときを選択します。

予約録画 / 修正・取消 42 ~ 44

- 予約録画の内容を修正したり、取り消すときに選択します。

モード設定 54

- 「ぴったり録画」や「CMオートスキップ」など、本機のいろいろな機能の設定を変更するときに選択します。

チャンネル設定

- 受信チャンネルを設定するときに選択します。

自動設定 76

オートスキャン設定 78

個別設定 80

時刻設定

- 本機の内蔵時計を合わせるときに選択します。

ジャストクロック設定 58

日付 / 時刻設定 68

メニュー項目の選択のしかた

1

メニュー

●を押す

- テレビにメニュー画面が表示されます。
- 押すたびに、「メニュー画面」「通常画面」と切り換わります。

2

または を押し、メニュー項目を選ぶ

選んでいる項目

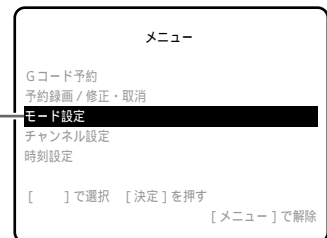

- 選んだ項目が反転文字で表示されます。

3

決定 ●を押す

- 各メニュー項目の設定画面が表示されます。

ビデオを見る

接続と設定が済んでから、お楽しみください。

ビデオを見る



ページ

- 20 再生する
 - 21 ビデオテープの入れかた・出しかた
 - 22 早送り/巻戻しをする
 - 22 見たい場面をすばやく探す(ビデオサーチ)
- 23 いろいろな再生
 - 23 静止画再生・コマ送り再生
 - 23 スロー再生
 - 24 不要な場面をとばして見るとき(スキップサーチ)
- 24 映像や音声が乱れるとき(トラッキング調整)
- 25 録画した番組を頭出しする
- 26 動作表示について
 - 26 画面表示の切り換えかた
 - 26 本体表示部の切り換えかた
- 27 テープカウンターやテープ残量時間を確認する
- 28 音声を切り換える
 - 28 画面表示と音声の聞こえかた

再生する

1 テレビとビデオの準備をする 17

2 ビデオテープを入れる

- ビデオテープを入れると、自動的に電源が入ります。(オートパワーオン)
- ツメの折れたテープを入れたときは、自動的に再生を開始します。(オート再生)

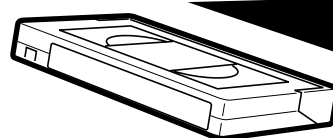

早送り / 巻戻しする

- 早送り 巻戻し
- 再生中に または を押すと、ビデオサーチ 22 になります。

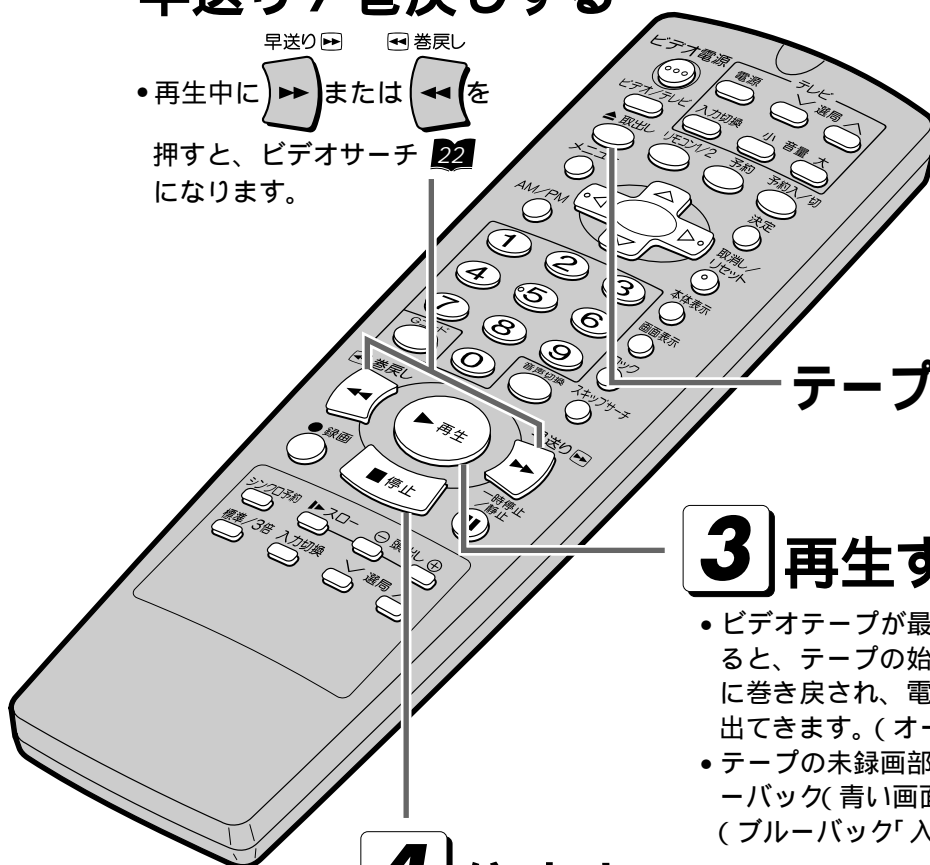

テープを取り出す

3 再生する

- ビデオテープが最後(終端)まで到達すると、テープの始め(始端)まで自動的に巻き戻され、電源が切れてテープが出てきます。(オートリワインド)
- テープの未録画部分では、画面がブルーバック(青い画面)になります。(ブルーバック「入」のとき 56)

4 停止する

警告 ビデオテープ挿入口に異物を入れないでください。火災・感電の原因となります。

注意 小さなお子様がビデオテープ挿入口から、手を入れないようご注意ください。けがの原因となることがあります。

ビデオテープがつかまってしまったらビデオテープの片側を押したり、無理に早く入れたとき、ビデオテープが正しく入らず、つまる場合があります。このときは、しばらくお待ちください。ビデオテープが自動的に出てきます。(オートイジェクト)

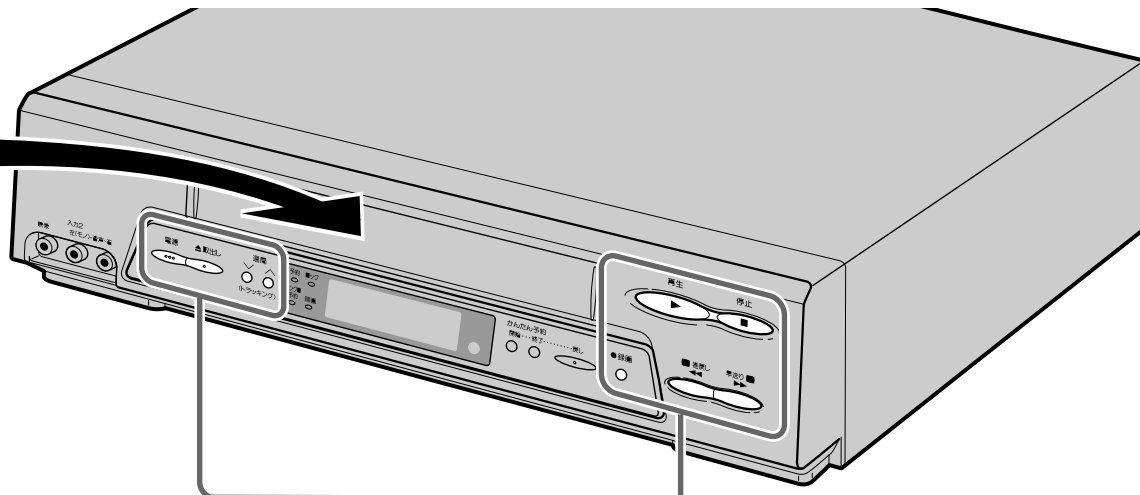

ビデオを見る

再生する

S-VHSの市販ソフトも楽しめます。

- S-VHS本来の高画質(水平解像度400本以上)は得られません。
- S-VHS録画はできません。
- 再生および特殊再生(スロー、コマ送り)時に、画面にノイズや乱れが出る場合もあります。

[電源 I 取出し I 選局]
[再生 I 停止 I 巻戻し I 早送り I 録画]

ふだんよく使う基本的な機能は、本体のボタンでも操作することができます。

ビデオテープの入れかた・出しかた

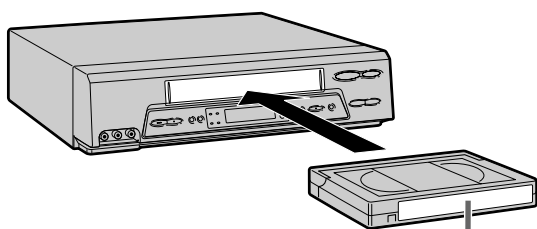

テープが見える面を上にして
テープ背ラベルを手前にします。

入れかた

ビデオテープの中央をゆっくり押し入れる
• 本体表示部に VHS マークが点灯します。

出しかた

▲取出し
●を押し、出てきたテープを水平に取り出す
• ビデオが動作中のときは、停止ボタンを押して停止させた後、取出しボタンを押します。

録画済みテープを誤って消さないために

<p>誤消去防止...ビデオテープには、誤消去防止用の「ツメ」がついています。</p> <p>ツメ</p>	<p>大切な録画を誤って消さないために</p> <p>ドライバーなどで「ツメ」を折ります。</p>	<p>再び録画したいときは</p> <p>セロハンテープを二重に貼ります。</p>
-------------------------------------------------------	---------------------------------------------------	-------------------------------------------

再生する(つづき)



お知らせ

- 早送り / 巻戻しをしているとき、テープによっては一旦停止し、再度、早送り / 巻戻しに入る場合があります。これはテープ保護のためで、故障ではありません。

早送り / 巻戻しをする

1 再生を止め、**▶▶** または **◀◀** を押す

- 早送り / 巻戻し中にもう一度 **▶▶** または **◀◀** を押すと、高速の早送り / 巻戻しに切り換わります。

2 止めるには **■** 停止 を押す

お知らせ

- 一度高速の早送り / 巻戻しに切り換わると、通常の早送り / 巻戻しスピードには戻りません。
- テープの巻き量や、テープの種類によっては、高速の早送り / 巻戻しができない場合があります。

見たい場面をすばやく探す (ビデオサーチ)

再生中に **▶▶** または **◀◀** を押す

本体表示部 (例: ビデオサーチ順)

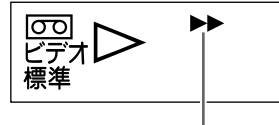

この表示が出ます

- **▶▶** または **◀◀** を押すたびに、ビデオサーチの速さが変わります。
 - 標準モード ……「5倍速 7倍速」
 - 3倍モード ……「9倍速 21倍速」
- 再生に戻したいときは **▶再生** を押します。

お知らせ

- ビデオサーチでは、画面に動作表示が出ません。

いろいろな再生

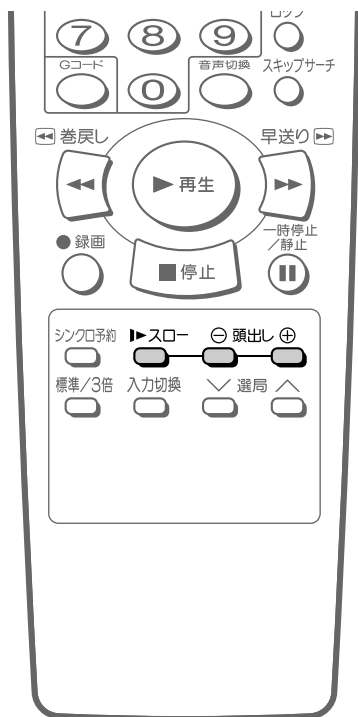
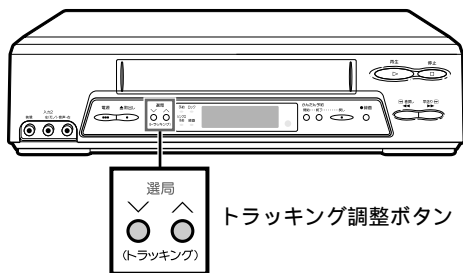
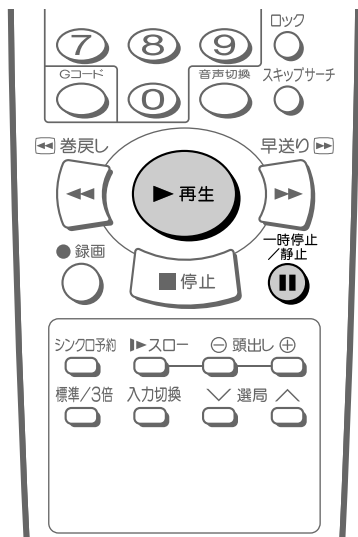

静止画再生・コマ送り再生

1 再生中に一時停止/静止を押す

- 画面が静止し、静止画再生になります。

2 静止画再生中に一時停止/静止を押す

- 画面がコマ送りされ、押すたびに1コマずつ進みます。

再生に戻すときは、再生を押します

おしらせ

- 音声は出ません。
- 静止画再生中に映像が上下にゆれるときは、本体のトラッキング調整ボタンを押して、ゆれがなくなるように調整してください。[24](#)
- 静止画再生では、画面に動作表示が出ません。
- 静止画再生を5分間以上続けると、ヘッドやビデオテープの保護のため、自動的に通常の再生に戻ります。

ビデオを見る

いろいろな再生する(つづき)

スロー再生

再生中に再生を押す

- スロー再生になります。
- スロー再生中に再生を押すと、再生スピードが速くなり、再生を押すと、遅くなります。(押すたびに1段階ずつ変速します。)

再生に戻すときは、再生を押します

おしらせ

- 音声は出ません。
- スロー再生では、画面に動作表示が出ません。
- スロー再生を5分間以上続けると、ヘッドやビデオテープの保護のため、自動的に通常の再生に戻ります。
- 他のビデオで録画したビデオテープをスロー再生すると、ノイズが出る場合があります。

いろいろな再生(つづき)

再生中に、コマーシャルなど短時間の場面をとばして見たいときに、最大で約2分ぶんの内容を、とばして見ることができます。(音声は出ません。)



不要な場面をとばして見るとき(スキップサーチ)

再生中に ^{スキップサーチ} **○** を押す

- 1回押すたびに約30秒ぶんの内容を早送り再生します。

連続して押す回数	ビデオサーチ時間
1回	約30秒ぶん
2回	約1分ぶん
3回	約1分30秒ぶん
4回	約2分ぶん

通常の再生に戻るときは、**▶再生** を押します

おしらせ

- 4回まで連続して押すことができます。
- 未録画部分になると、スキップサーチは解除されます。

映像や音声が悪くなる時(トラッキング調整)

通常、再生中はトラッキングが自動調整されますが、別のビデオで録画されたテープなどで画面にノイズが出る場合は、手動でトラッキングを調整してください。

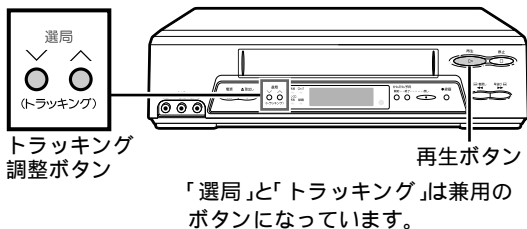

手動でトラッキングを調整する

再生中やスロー再生中に、本体

の **○** または **○** を押す

- ノイズが少なくなるように調整してください。

自動調整に戻るときは、**○** **○** を2つ同時に押します

おしらせ

- 本機以外のビデオで録画したビデオテープや、市販のビデオソフトなどを再生したときに、Hi-Fi音声で正常に聞こえない場合があります。そのようなときは、リモコンの音声切換ボタンを押してノーマル音声を選んでください。
- 3倍モードで録画したビデオテープを再生したとき、映像が上下に乱れることがあります。手動でトラッキング調整をしてください。それでも映像が上下に乱れるときは、再生ボタンを2秒間押してください。その際動作表示が上下に乱れる場合がありますが、異常ではありません。電源を切ったりビデオテープを取り出すと、もとの状態に戻ります。

録画した番組を頭出しする

複数の番組を録画したビデオテープから、見たい番組をすばやく探し出すことができます。

- 本機で番組を録画すると、録画の始まり位置に頭出し信号(VISS)が記録されます。本書ではこの位置を「番地」と呼びます。
- ビデオテープを再生するとき番地を検索して、見たい番組の始めから再生することができます。
- 停止または再生中に操作してください。



頭出しのしかた

⊖ 頭出し または ⊕ 頭出し を押し、「番地」を指定する

⊖ 頭出し を押すたびに
- 1 - 2 - 3..... - 18 - 19(最大)

⊕ 頭出し を押すたびに
1 2 3..... 18 19(最大)
と切り換わります。

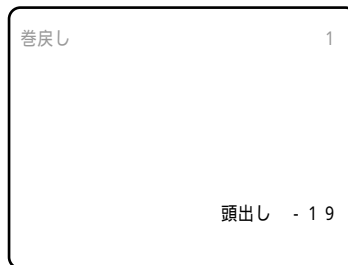

• 頭出しが完了すると自動的に再生が始まります。

途中で止めるときは、**■ 停止** を押し
ます

おしらせ

- 番地表示の数字は、信号を飛び越すごとに1つずつ減ります。
- ビデオテープの一番最初に記録されている番組は、頭出しできないこともあります。
- 頭出し位置は多少ズレる場合があります。
- 番地と番地の間が短い(約5分以内)ときは、正しく頭出しできないことがあります。

頭出しのしくみ

- 指定された番地まで早送り/巻戻しをして再生を始めます。

頭出し番地の数えかた

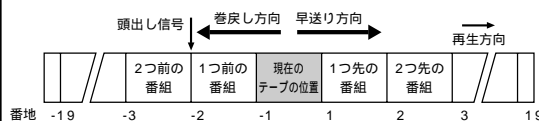

ビデオを見る

録画した番組を頭出しする
いろいろな再生(つづき)/映像や音声
が乱れるとき(トラッキング調整)

動作表示について

ビデオの動作内容をお好みに合わせてテレビ画面に表示することができます。

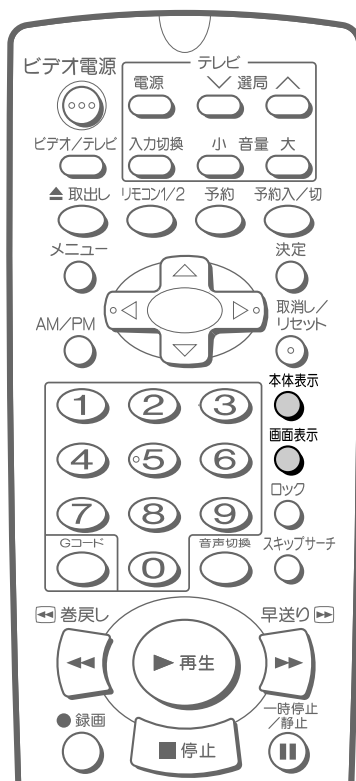

お知らせ

画面表示について

- ビデオサーチ、スキップサーチ、静止画再生・スロー再生などのときは表示されません。
- モード設定画面で「ブルーバック」を「切」に設定している場合、チャンネル表示や外部入力表示(L1/L2)は、映像信号が入っていないと表示されません。

本体表示について

- 本体表示は再生、早送り、巻戻しのときは、テープカウンター表示になります。

本体表示部の明るさ切換え(バックライト切換え)について

電源「入」時の本体表示部の明るさを「明るく」/「暗く」するかを、切り換えることができます。

電源を入れ、**本体表示** を2秒以上押す

- 押すごとに「明」「暗」と切り換わります。

画面表示の切り換えかた

画面表示 を押す

- 押すたびに、次の順で切り換わります。

オート表示

- チャンネル・動作モード・カウンターを約3秒間表示します。

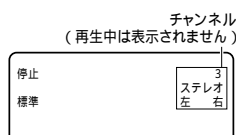

フル表示

- チャンネル・動作モード・カウンター・残量・時刻を常に表示します。

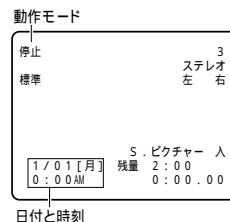

テープカウンター・残量表示

- カウンター・残量を常に表示します。

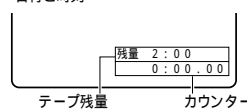

オフ表示

- なにも表示しません。
- 本機を再生側にして編集(ダビング)するときなどは、オフ表示にすることをおすすめします。

本体表示部の切り換えかた

本体表示 を押す

- 押すたびに、次の順で切り換わります。

チャンネル表示

- 現在選択しているチャンネルを表示します。
- 再生中は表示されません。

テープカウンター表示

- 現在のテープ位置を時間で表示します。

時計表示

- 現在時刻を表示します。

本体表示部

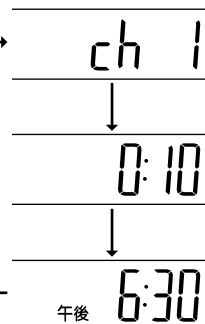

テープカウンターやテープ残量時間を確認する

- ビデオテープの走行状態を時間、分、秒単位で確認できます。
- 録画時間の確認および、テープ残量時間の目安にお使いください。

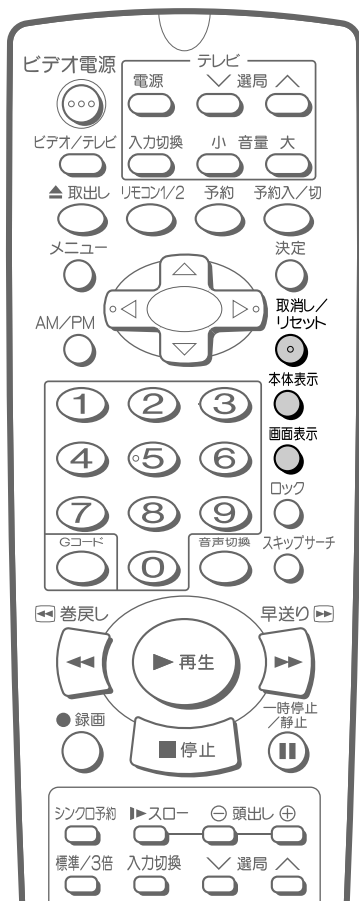

おしらせ

- テープカウンター表示について
- 録画していない部分では、カウンターの数字は変わりません。
 - 「0:00.00」の位置より前にビデオテープを巻き戻すと、「-」(マイナス)表示が出ます。
- 残量表示について
- 録画中にテープ残り時間が約5分になると点滅表示に変わります。
 - テープ残量は、目安としてお使いください。T-30、T-60、T-90、T-120以外のテープやテープの種類によっては、正しい表示をしないことがあります。
 - 早送り/巻き戻し中は、多少誤差が大きくなる場合があります。
 - VHS-C、S-VHS-Cテープをカセットアダプターで使用したときは、残量が正しく表示されない場合があります。

確認のしかた

1

本体表示部で確認するとき

本体表示部
● を押し、テープカウンター表示にする

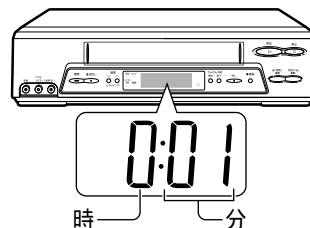

テレビ画面で確認するとき

画面表示部
● を繰り返し押し、動作表示をテープカウンター・残量表示にする

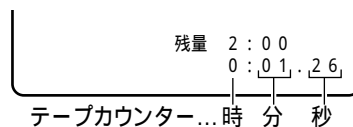

- テープ残量は、表示している録画モード(標準/3倍)に合わせて、テープ残量時間を計算し、表示します。
例 標準モードで残量が1時間のとき、3倍モードでは3時間の残量表示になります。
- ビデオテープが入っていないときや計算中、または計算できないときは、残量時間が表示されません。

ビデオを見る

テープカウンターやテープ残量時間を確認する動作表示について

2

カウンターをゼロに戻すときは、● を押し

- テープカウンターがリセットされ、ゼロ「0:00.00」になります。
- ビデオテープを入れると、自動的にリセットされます。

音声を切り換える

テレビ番組や市販のビデオソフトの音声(ステレオや二重音声)をお好みで切り換えることができます。



音声の切り換えかた

音声切換  を押す

- 押すたびに、次の「画面表示と音声の聞こえかた」のように音声切り換わります。

画面表示と音声の聞こえかた

(画面表示は説明用に拡大表示してあります。)

ステレオ放送を受信しているときは

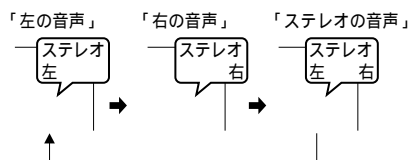

モノラル放送を受信しているときは



- モノラル放送受信中は、音声は変わりません。

二重音声放送を受信しているときは

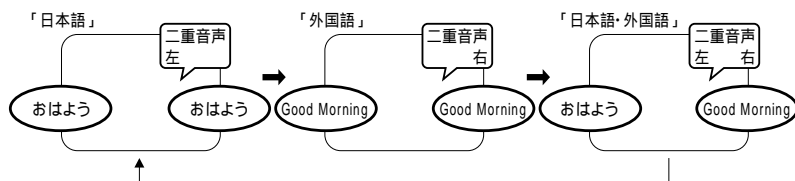

テープを再生しているときは

音声表示		音声出力		
		二重音声		ステレオ 左 右
		左	右	
Hi-Fi 音声	左 右	おはよう	Good Morning	ステレオ
	左	おはよう	おはよう	左の音声
	右	Good Morning	Good Morning	右の音声
ノーマル音声	左右表示消灯	おはよう	おはよう	モノラル

おしらせ

- トラッキング調整がズレると、Hi-Fi音声が無音に切り換わることがあります。
- 別売のRFコンバーターを使いテレビと接続したときは、二重音声放送は「左」「右」が表示されていても、主音声または副音声(RFコンバーターが接続されている左または右の音声)が聞こえます。

いろいろな録画のしかた



ページ

- 30 チャンネルを選んで録画する
- 32 かんたん予約で予約録画する
- 34 録画中や予約録画中に録画終了時刻を設定する(かんたん予約)
- 35 録画中に別のチャンネルを見るとき
- 36 Gコード®システムで予約録画をする
- 38 番組を予約録画する
- 41 コマーシャルをカットして録画する(CMカット)
- 42 予約内容の確認をする
- 43 予約の取消しをする
- 44 予約内容を変更する
- 45 予約待機中にビデオを使うとき
- 45 ビデオを使うとき
- 45 ビデオを使い終わったら
- 45 予約録画を中止するには
- 46 デジタルCS(BS)チューナーから自動録画する(シンクロ予約)
- 46 デジタルCS(BS)チューナーを接続する
- 47 シンクロ予約のしかた
- 48 予約録画のこんなとき
- 48 予約ランプが点滅するときは
- 48 かんたん予約で本体表示部の  表示が点滅しているときは
- 48 予約時間が重なったときは

いろいろな録画のしかた

チャンネルを選んで録画する

1 テレビとビデオの準備をする

2 録画用のビデオテープを入れる

- ツメの折れているビデオテープには録画できません。
録画ボタンを押したとき、自動的に排出されます。(オートキャンセラー)

3 チャンネルを選ぶ

- 側(順)で進み、側(逆)で戻ります。

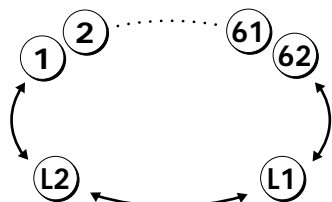

(外部入力2) 前面入力2端子
(外部入力1) 後面入力1端子

- 「L1」「L2」を選ぶときは、で直接選択することもできます。

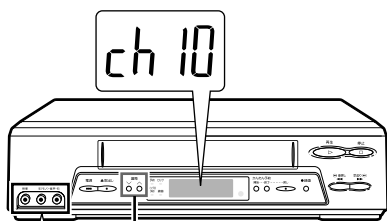

前面入力2端子
本機の外部入力端子に接続するAV機器がモノラルタイプのときは、音声コードを左(モノラル)端子に接続してください。

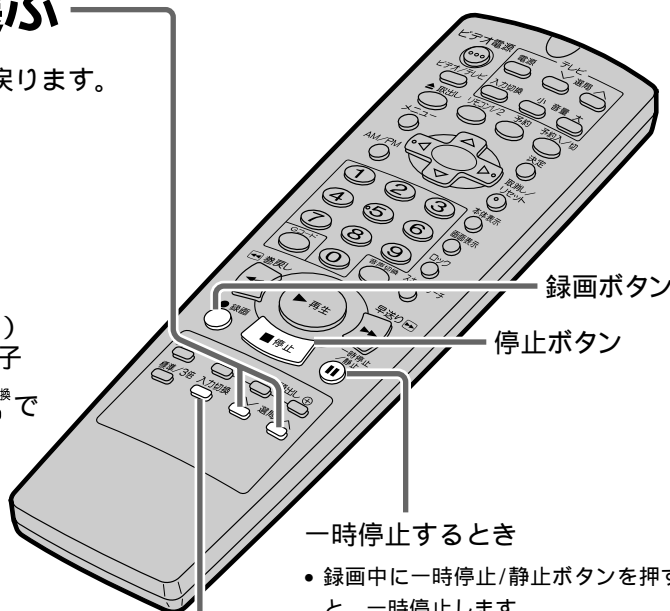
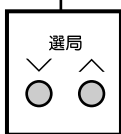

一時停止するとき

- 録画中に一時停止/静止ボタンを押すと、一時停止します。
- 録画を再開するときは、一時停止/静止ボタンまたは録画ボタンを押してください。
- 5分以上一時停止すると、ビデオテープやビデオヘッド保護のため自動的に停止します。

入力切換ボタン

例 表示チャンネルを10チャンネルにしている場合



例 CATV(ケーブルテレビ)を受信して、表示チャンネルをC23チャンネルにしている場合



おしらせ

- 選局時、あらかじめチャンネルスキップ80を設定しているチャンネルは、とび越します。

4 録画モードを選ぶ

- 押すたびに、「標準」「3倍」と交互に切り換わります。

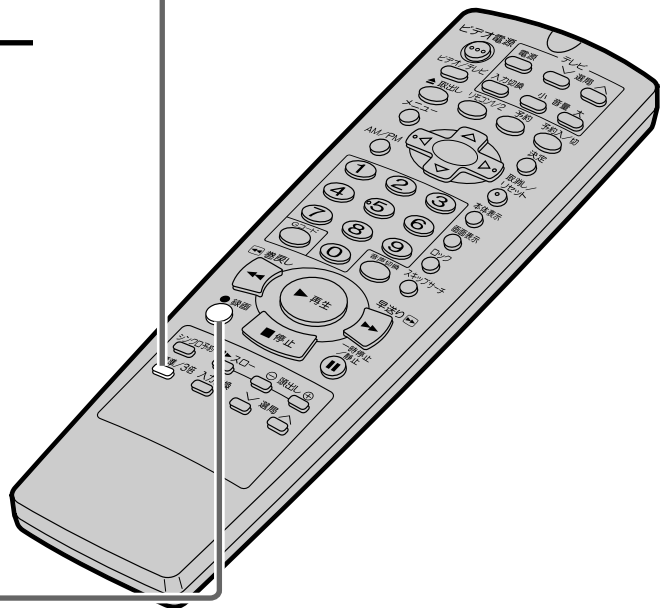
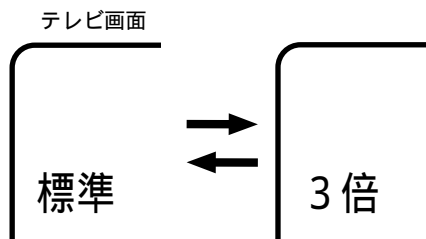

5 録画する

- 録画中は、本体の録画ランプが点灯します。

録画を止めるときは、を押します



お知らせ

- テレビの電源を切っても、録画はそのまま続きます。
- ビデオテープが最後まで録画されると、自動的に巻戻しが始まります。巻戻しが終わったら、ビデオの電源が切れてテープが出てきます。(オートリワインド)

CATV(ケーブルテレビ)受信について

- 本機はCATVのC13～C63チャンネルを受信することができます。
- CATVを受信するときは、「オートスキャン設定」**78**または「個別設定」**80**でチャンネルを設定してください。
- CATVを受信するときは、CATV専用のホームターミナル(アダプター)が必要になります。(スクランブルのかかった放送は有料です。)
- CATV会社と受信契約したときは、CATV会社が接続してくれます。
- CATVを受信するときは、使用する機器ごとにCATV会社との受信契約が必要です。さらにスクランブルのかかった有料放送の視聴・録画には、ホームターミナル(アダプター)が必要になります。詳しくはCATV会社にご相談ください。CATVの受信は、サービスが行われている地域に限ります。

いろいろな録画のしかた

チャンネルを選んで録画する

かんたん予約で予約録画する

- かんたん予約は、録画開始・終了時刻を設定するだけで予約録画ができる便利な機能です。
本体のかんたん予約ボタンを押すだけで、簡単に予約設定が行えます。
- かんたん予約は24時間以内の1番組を予約設定することができます。



ご注意

- 時計合わせ⁶⁸がされていないと、かんたん予約の設定はできません。

録画開始・終了時刻を指定するとき

1 ビデオの電源を「入」にする

2 録画用のビデオテープを入れる

3 ^{選局}  または ^{選局}  を押し、予約したいチャンネルを選ぶ

- 録画モード(標準/3倍)を変えたいときは、リモコンの^{標準/3倍}  を押ししてください。

例 10チャンネルを選んでいるとき

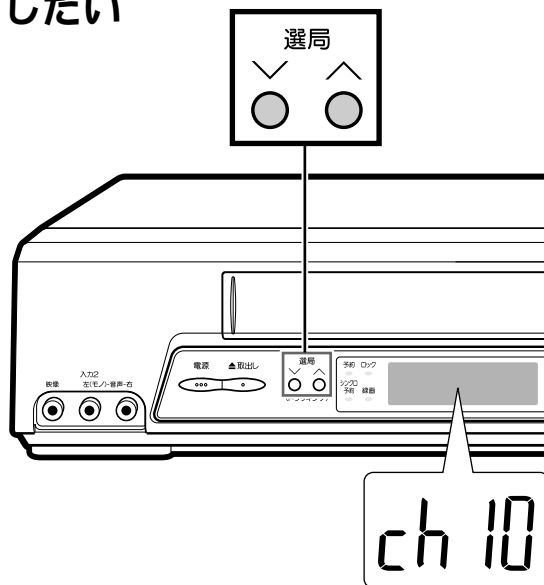
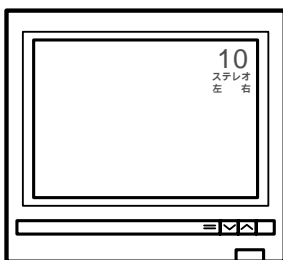

ヒント

- 設定したかんたん予約を取り消すときはかんたん予約開始ボタンまたは終了ボタンを押した後、リモコンの取消し/リセットボタンを押してください。
- ツメの折れているビデオテープには録画できません。手順⁴でかんたん予約開始ボタンを押したとき、自動的にテープが排出され、表示が点滅します。(オートキャンセラー)

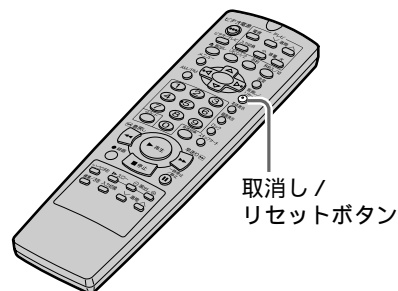

4

開始

●を繰り返し押し、録画開始時刻を設定する

- 開始時刻と終了時刻は15分単位(15分 30分 45分 00分)で設定されます。
- 設定時刻が行き過ぎたときは、●を押し戻すことができます。(15分単位)

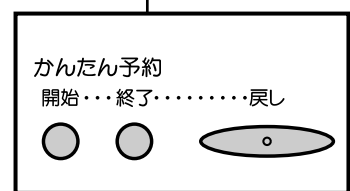
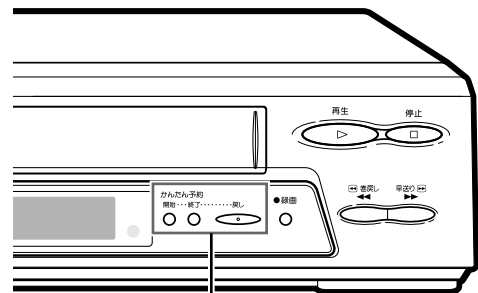
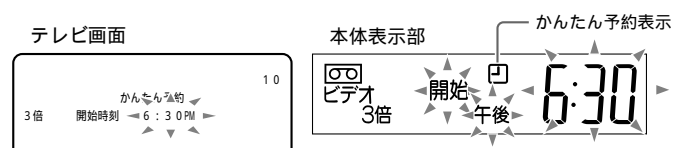

5

終了

●を繰り返し押し、録画終了時刻を設定する

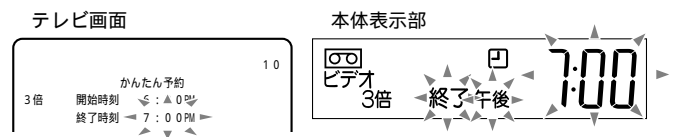

設定後、約10秒で本体表示部が現在時刻に戻り、かんたん予約待機状態になります。

お知らせ

- かんたん予約録画中は、本体表示部の●が点灯します。
- かんたん予約待機中に、テープを再生している/テープが入っていないときは、本体表示部の●が点滅します。
- ビデオの電源を切っても、かんたん予約は働きます。
- 設定内容は、かんたん予約開始ボタンまたは終了ボタンでそれぞれ変更することができます。(かんたん予約録画中は、開始時刻は変更できません。)
- 録画するチャンネルを変更したいときは、かんたん予約を取り消してから、設定し直してください。(取り消しかたは、32左下の「ヒント」をご覧ください。)
- かんたん予約待機中は、予約したチャンネルが固定されます。
- かんたん予約録画が終了した後、通常の予約録画があるときは、予約待機状態になります。
- 「予約録画のこんなとき」46もご覧ください。

ご注意

- 録画開始時刻にビデオを再生していると、かんたん予約は取り消されます。
- 通常の予約録画 36 38を「入(予約ランプ点灯)」にすると、かんたん予約は取り消されます。

いろいろな録画のしかた

かんたん予約で予約録画する

録画中や予約録画中に録画終了時刻を設定する(かんたん予約)

設定した終了時刻がくると、自動的に録画が終了し電源が切れます。

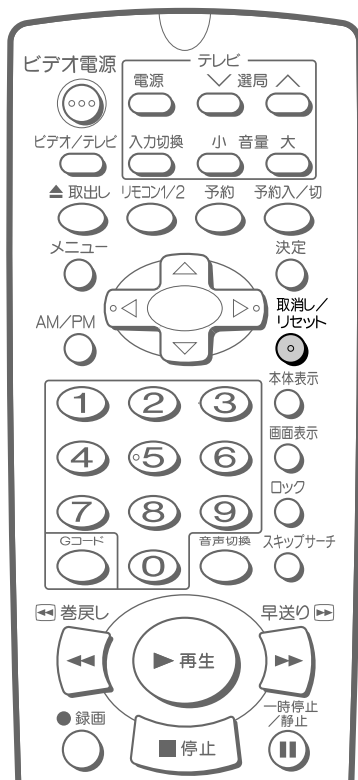
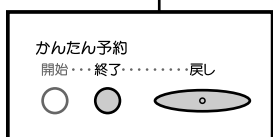
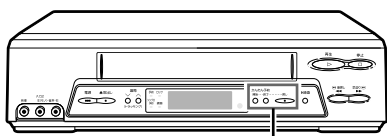

1 録画中に^{終了}を押す

- 終了時刻表示が点滅します。

テレビ画面

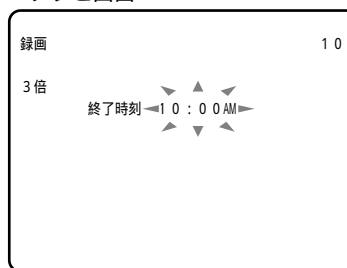

- 設定を止めるときは、時刻が点滅しているうちにリモコンの^{取消し/リセット}を押します。

2 ^{終了}を押す

- 押すたびに、15分単位(15分 30分 45分 00分)で終了時刻を設定できます。
- 設定時刻が行き過ぎたときは、^{戻し}を押して戻すことができます。

お知らせ

- かんたん予約録画中は、本体表示部の^{戻る}が点灯します。
- かんたん予約待機中に、同一チャンネルの別の番組を録画しているときにかんたん予約終了ボタンを押すと、かんたん予約の録画終了時刻が変更されます。
- かんたん予約録画と予約録画の時間が重なっていると、かんたん予約録画が終了してから予約録画が始まります。

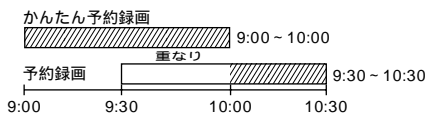
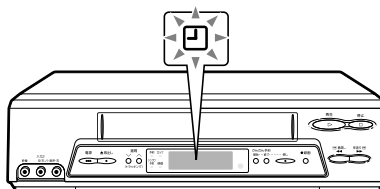

録画中に別のチャンネルを見るとき

録画しながら別の番組を見ることができます。(裏番組録画)



1 テレビの入力切換を「テレビ」にする

- 外部入力端子のないテレビと、別売のRFコンバーターを使って接続しているときは、**ビデオ/テレビ** を押します。

本体表示部

本体表示部の「ビデオ」表示が消えればOK!

2 テレビのチャンネルを、見たい番組に合わせる

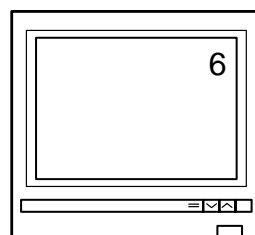

いろいろな録画のしかた

録画中に別のチャンネルを見るとき
録画中や予約録画中に録画終了時刻を設定するかんたん予約)

Gコード[®]システムで予約録画をする

- 新聞、雑誌などのテレビ欄に掲載されている番組予約番号(Gコード番号)を使って予約録画ができる機能です。
- 「当日」「毎週」「毎日」を含めて、1年以内で最大8つの予約ができます。

ご注意

- 時計合わせがされていないと、Gコードシステムを使った予約はできません。予約の前に時計合わせ⁶⁸を行なってください。



予約のしかた

例 10月4日の番組表のGコード番号「94278」の番組を予約する

1

テレビとビデオの準備¹⁷をする
録画用のビデオテープを入れる

- 入れる前に、ビデオテープのツメが折れていないことを確認してください。

2

Gコード
を押す

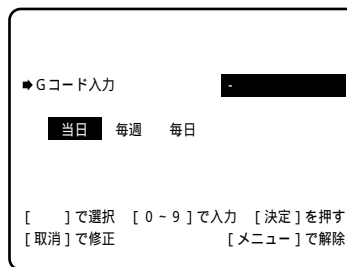

3

数字ボタンでGコード番号を入力する



Gコード番号の入力を間違えたときは

- ^{取消し/リセット}を押すと、1つ前の桁に戻って修正できます。

毎週・毎日予約したいときは

^{決定}を押し、「当日 毎週 毎日」の行を選ぶ。

^左または^右で「毎週」または「毎日」を選ぶ。

- 押すたびに次の順で切り換わります。



4

決定 **○** を押し、予約確認画面を表示する



初回のGコード予約では、予約チャンネル(CH)が「1」表示で選ばれます。つぎの手順で、予約チャンネルを設定してください。

△ または **▽** で予約チャンネルを入力する。

- 入力したチャンネルは記憶され、次回からはそのチャンネルになります。

▶ を押し、録画モードのところへ反転表示を移動する。

- 予約チャンネルが設定済みのときは、録画モードが反転表示で選ばれます。

5

△ または **▽** で録画モード(標準 / 3倍)を選ぶ

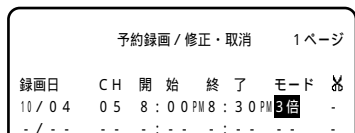

設定中の予約を登録せずに、途中で終了するときは

- **○** を押ししてから、**○** を押し。

6

決定 **○** を押し

- 予約が登録され、手順2の画面になります。
- 引き続き別の番組を予約したいときは、手順3~6を再度行なってください。

7

メニュー **○** を押し

- メッセージが5秒間表示され、テレビ画面に戻ります。

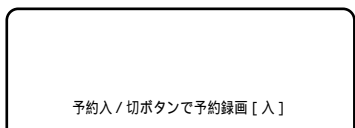

8

予約入/切 **○** または **○** を押し

- 電源が切れ、予約待機状態(予約ランプ点灯)になります。

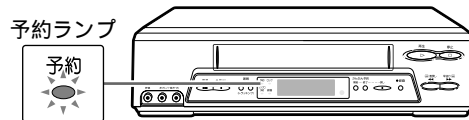

ビデオテープが自動的に出てくるときは

- ツメの折れたビデオテープが入っています。録画用のビデオテープと交換した後、予約入/切ボタンを押して、予約待機状態(予約ランプ点灯)にしてください。

これでGコード予約は完了です

予約録画中に **■** 停止 を押し、予約録画を止めたとき

- 予約待機状態が解除されます。他にも予約があるときは、予約入/切ボタンを押して予約待機状態(予約ランプ点灯)にしてください。

CATVやBS放送など、外部機器を使ってGコード予約をするときは

手順4の予約確認画面で「CH」の項目を、外部機器を接続している外部チャンネル「L1(後面入力1) または「L2(前面入力2)」に設定してください。あらかじめ外部機器の電源を入れ、希望のチャンネルに合わせておいてください。

予約録画の便利な機能について

コマーシャルをカットして録画する「CMカット機能」があります。41
標準モードで予約録画中にテープが不足する場合、自動的に3倍モードに切り換えて録画切れを防ぐ「ぴったり録画機能」があります。56

おしらせ

- Gコードシステムで予約録画をすると、放送時間より長く録画されることがあります。
- 番組欄に掲載されているGコード番号と異なった番号を間違えて入力した場合は、入力した番号の上に「入力エラー」が表示されます。手順3の「Gコード番号の入力を間違えたときは」の操作を行い、正しい番号を入力し直してください。
- 予約待機状態にすると、かんたん予約は取り消されます。
- 10分以上停電したときは、予約内容が消えてしまいます。現在時刻と予約内容を設定し直してください。

いろいろな録画のしかた

Gコード®システムで予約録画をする

番組を予約録画する

チャンネル、録画日、録画時刻などを入力し、番組を予約する方法です。

「設定日」「毎週」「毎日」を含めて、1年以内で最大8つの予約ができます。

ご注意

- 時計合わせがされていないと予約録画はできません。予約の前に時計合わせ⁶⁸を行なってください。



おしらせ

- 予約操作中、約3分間なにも操作しないと、メニュー画面は解除されます。手順2から操作し直してください。

予約のしかた

例 10月4日午後8:00から午後8:30までの5チャンネルを3倍モードで予約する

1

テレビとビデオの準備¹⁷をする
録画用のビデオテープを入れる

- 入れる前に、ビデオテープのツメが折れていないことを確認してください。

2

予約⁶⁸を押し、予約画面を表示する

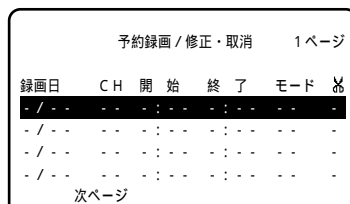

- 時計合わせがされていないと、時計設定画面になります。時計合わせ⁶⁸を行なってください。

3

または^{決定}で、予約する行を選び、^{決定}を押す

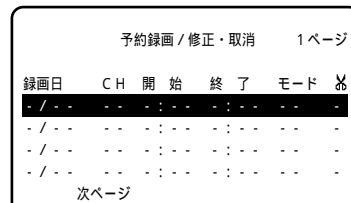

- 2ページめを表示するときは、^{決定}を押して「次ページ」に合わせます。
- ^{決定}を押すと、今日の日付が自動的に表示されます。
- すでに予約してある行に合わせて予約設定すると、前の内容が書き換えられます。

4 または で録画日を合わせ、 を押す

- を押すと、日付が進みます。
- を押すと、日付が戻ります。

予約録画 / 修正・取消 1ページ					
録画日	CH	開始	終了	モード	※
10/04	-	-	-	標準	-
- / - / -	-	-	-	-	-

毎週・毎日予約したいときは

- を押して選んでください。

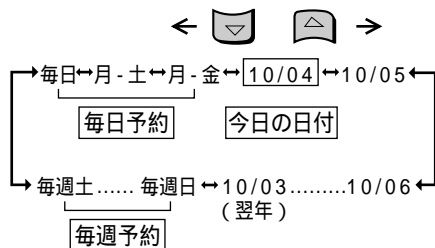

5 または でチャンネルを合わせ、 を押す

- を押すと、チャンネルが進みます。
- を押すと、チャンネルが戻ります。

予約録画 / 修正・取消 1ページ					
録画日	CH	開始	終了	モード	※
10/04	05	-	-	標準	-
- / - / -	-	-	-	-	-

- CATVチャンネルは「C」、BSチャンネルは「BS」と表示されます。

CATVやBS放送など、外部機器を使って予約するときは

- 外部機器を接続している外部チャンネル「L1 (後面入力1) または「L2 (前面入力2) に合わせます。
- あらかじめ外部機器の電源を入れ、希望のチャンネルに合わせておいてください。

6 または で開始時刻を合わせ、 を押す

- を押すと、時刻が進みます。
- を押すと、時刻が戻ります。

予約録画 / 修正・取消 1ページ					
録画日	CH	開始	終了	モード	※
10/04	05	8:00	-	標準	-
- / - / -	-	-	-	-	-

- 時刻を合わせた後、 を押して「AM (午前)」と「PM (午後)」を切り換えることができます。

7 または で終了時刻を合わせ、 を押す

- を押すと、時刻が進みます。
- を押すと、時刻が戻ります。

予約録画 / 修正・取消 1ページ					
録画日	CH	開始	終了	モード	※
10/04	05	8:00	8:30	標準	-
- / - / -	-	-	-	-	-

- 時刻を合わせた後、 を押して「AM (午前)」と「PM (午後)」を切り換えることができます。

8 または で録画モード (標準 / 3倍) を選ぶ

予約録画 / 修正・取消 1ページ					
録画日	CH	開始	終了	モード	※
10/04	05	8:00	8:30	3倍	-
- / - / -	-	-	-	-	-

9 決定 を押す

- 予約が登録されます。
- 引き続き別の番組を予約したいときは、手順3~9を再度行なってください。

いろいろな録画のしかた

番組を予約録画する

次のページへつづく

番組を予約録画する(つづき)



おしらせ

- 設定の途中で終了するときは、メニューボタンを押します。
- 設定中に入力した内容を修正するときは、◀または▶ボタンで、修正したい項目に戻り、または ボタンで修正してください。
- 予約内容の確認は **42**、取消しは **43**、予約内容の変更は **44** をご覧ください。
- 予約待機状態にすると、かんたん予約は取り消されます。
- 10分以上停電したときは予約内容が消えてしまいます。現在時刻と予約内容を設定し直してください。

10 メニュー を押す

- メッセージが5秒間表示され、テレビ画面に戻ります。

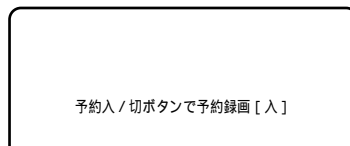

11 予約入/切 または ビデオ電源 を押す

- 電源が切れ、予約待機状態(予約ランプ点灯)になります。

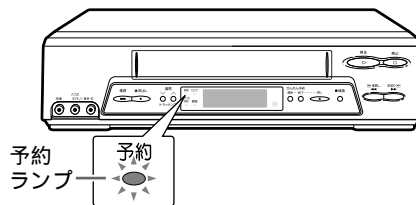

- ビデオテープが自動的に出てくるときは
- ツメの折れたビデオテープが入っています。録画用のビデオテープと交換した後、予約入/切ボタンを押して、予約待機状態(予約ランプ点灯)にしてください。

これで予約は完了です

予約録画中に **■停止** を押し、予約録画を止めたとき

- 予約待機状態が解除されます。他にも予約があるときは、予約入/切ボタンを押して予約待機状態(予約ランプ点灯)にしてください。

予約録画の便利な機能について

コマーシャルをカットして録画する「CMカット機能」があります。 **41**
標準モードで予約録画中にテープが不足する場合、自動的に3倍モードに切り換えて録画切れを防ぐ「ぴったり録画機能」があります。 **56**

コマーシャルをカットして録画する(CMカット)

CM(コマーシャル)カットは二重音声放送(洋画などの二カ国語放送)やモノラル放送を予約録画するとき、ステレオ放送のコマーシャル(CM)部分を自動的にカットする機能です。

予約録画番組(本編)		新聞・雑誌の番組欄表示	コマーシャルがステレオ放送のときCMカット	コマーシャルが二重音声/モノラル放送のときCMカット
二重音声放送	二カ国語放送	<input type="checkbox"/>		×
	音声多重放送	<input checked="" type="checkbox"/> または <input checked="" type="checkbox"/> 二重		×
モノラル放送		なにも表示されない		×
ステレオ放送		<input checked="" type="checkbox"/> S	×	×

CMカットの設定のしかた

- 予約設定で、**決定**を押して予約を登録する前に、次の操作を行います。

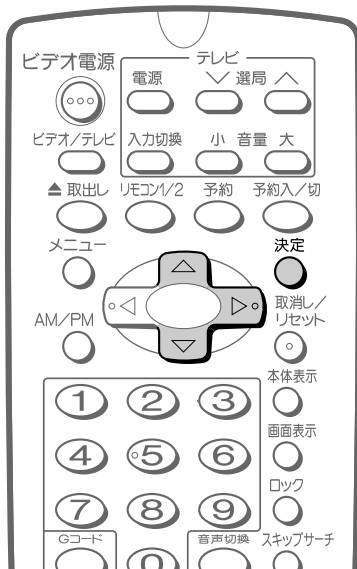

おしらせ

- 予約録画する番組がステレオ放送のときは、CMカットの設定はしないでください。番組の始まり部分(約5分間)が記録されません。
- 次のようなときは、正しく働かないことがあります。
 - 電波が弱いとき
 - 映像や音声がきれいでも、音声表示がいたり消えたりするような放送のとき
- かんたん予約録画やシンクロ予約録画では働きません。
- 放送の内容によって、本機がステレオ放送と識別できないところは、その部分が録画されることがあります。
- 表示チャンネルをBSチャンネルにしているときや、外部入力「L1」、「L2」チャンネルで予約をするときは、設定しないでください。
- CMカットの前後で録画部分が多少ズレる場合があります。
- CMカット中ステレオ放送が5分以上続くと、CMカットが解除され録画が始まります。

1 で「」の欄を選ぶ

2 または で「」マークを表示させ、CMカット「入」に設定する

- 押すたびに下のように切り換わります。

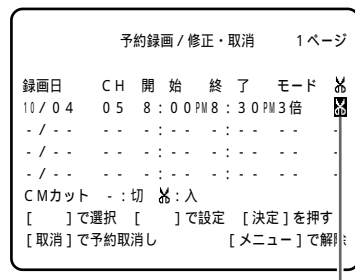

「」(CMカット「入」)
「」(CMカット「切」)

3 **決定**を押して、予約を登録する

- 引き続き、予約完了までの操作をしてください。

いろいろな録画のしかた

コマーシャルをカットして録画する(CMカット)番組を予約録画する(つづき)

予約内容の確認をする

予約の設定内容をテレビ画面で確認することができます。



予約内容の確認のしかた

- 予約録画中のときは、手順2から操作してください。

1 テレビとビデオの準備をする

2 予約 を押す

- テレビ画面に予約内容が表示されますので、確認してください。

予約録画 / 修正・取消						1 ページ
録画日	CH	開始	終了	モード	☒	
11/04	05	8:00 PM	8:30 PM	3倍	☒	
月・金	C 28	2:00 AM	3:00 AM	標準	☒	
毎日	L 1	4:00 PM	5:00 PM	3倍	-	
- / - -	- - -	- : - -	- : - -	- - -	-	



CMカットマーク

- 2ページめを表示するときは、 を押して「次ページ」に合わせます。

3 メニュー を押し、通常画面に戻す

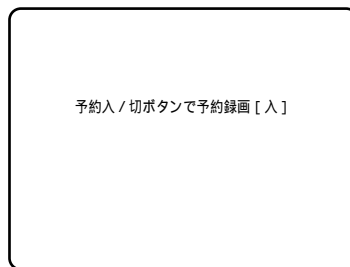
- メッセージのあとでテレビ画面に戻ります。(予約がない場合は、メッセージは出ません。)



予約があるときは、 または  を押し、予約待機状態(予約ランプ点灯)にします

予約の取消しをする

設定した予約を実行前に取り消すことができます。



予約の取消しのしかた

- 予約録画中のときは、手順2から操作してください。

1 テレビとビデオの準備をする

2 を押す

- テレビ画面に予約内容が表示されます。

予約録画 / 修正・取消						1ページ
録画日	CH	開始	終了	モード	※	
10/04	05	8:00PM	8:30PM	3倍	☒	
月・金	C28	2:00AM	3:00AM	標準	☒	
毎日	L1	4:00PM	5:00PM	3倍	-	
- / - -	- - -	- - -	- - -	- - -	- - -	

次ページ

CMカットマーク

- 2ページめを表示するときは、を押して「次ページ」に合わせます。

3 またはで、取り消したい

予約を選び、を押す



- 予約が取り消されます。

予約録画 / 修正・取消						1ページ
録画日	CH	開始	終了	モード	※	
10/04	05	8:00PM	8:30PM	3倍	-	
- / - -	- - -	- - -	- - -	- - -	- - -	
毎日	L1	4:00PM	5:00PM	3倍	-	
- / - -	- - -	- - -	- - -	- - -	- - -	

次ページ

4 を押し、通常画面に戻す

- メッセージのあとでテレビ画面に戻ります。(ほかに予約がない場合は、メッセージは出ません。)

ほかにも予約があるときは、 または  を押し、予約待機状態(予約ランプ点灯)にします

いろいろな録画のしかた

予約の取消しをする
予約内容の確認をする

予約内容を変更する

予約の設定や予約内容を変更(修正)することができます。



予約変更のしかた

1 テレビとビデオの準備をする **17**

2 予約 **○** を押す
 • テレビ画面に予約内容が表示されます。

予約録画 / 修正・取消 1ページ						
録画日	CH	開始	終了	モード	%	
10/04	05	8:00 PM	8:30 PM	3倍	-	
月・金	C 28	2:00 AM	3:00 AM	標準	%	
毎日	L 1	4:00 PM	5:00 PM	3倍	-	

3 **▲** または **▼** で、変更したい予約を選び、**決定** **○** を押す

予約録画 / 修正・取消 1ページ						
録画日	CH	開始	終了	モード	%	
10/04	05	8:00 PM	8:30 PM	3倍	-	
月・金	C 28	2:00 AM	3:00 AM	標準	%	
毎日	L 1	4:00 PM	5:00 PM	3倍	-	

4 **◀** または **▶** で、変更したい項目を選び、**▲** または **▼** で内容を変更して **決定** **○** を押す

予約録画 / 修正・取消 1ページ						
録画日	CH	開始	終了	モード	%	
10/04	05	8:00 PM	8:30 PM	3倍	-	
月・金	C 28	1:30 AM	3:00 AM	標準	%	
毎日	L 1	4:00 PM	5:00 PM	3倍	-	

5 **メニュー** **○** を押し、通常画面に戻す
 • メッセージのあとでテレビ画面に戻ります。

6 **予約入/切** **○** または **ビデオ電源** **○○○** を押し、予約待機状態(予約ランプ点灯)にする

予約待機中にビデオを使うとき

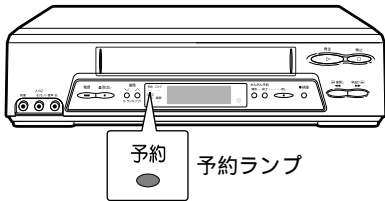

ビデオを使うとき

ビデオ電源

を押す

- 電源が入ると同時に予約ランプが消灯し、予約待機状態が解除されます。

ビデオを使い終わったら

1 録画用のテープを入れる

2 または を押す

- 電源が切れると同時に予約ランプが点灯し、予約待機状態になります。

予約録画を中止するには

- 予約録画を設定した後、特別番組などで録画したい番組が放送されなくなったときなど、予約待機状態を解除し予約録画を中止することができます。

予約入/切

を押す

- 予約ランプが消灯し、予約待機状態が解除されます。
- 予約終了時刻までは予約は保留されていますので、予約終了時刻までに再度 を押すと、予約が有効になります。

いろいろな録画のしかた

予約待機中にビデオを使うとき
予約内容を変更する

デジタルCS(BS)チューナーから自動録画する(シンクロ予約)

番組予約機能のあるデジタルCS(BS)チューナーと接続して、予約したデジタルCS(BS)放送の番組を自動で録画することができます。(シンクロ予約)

予約について、くわしくはデジタルCS(BS)チューナーの取扱説明書をご覧ください。

デジタルCS(BS)チューナーを接続する

- シンクロ予約機能を使うときは、デジタルCS(BS)チューナーを本機の後面入力1端子に接続してください。

接続例

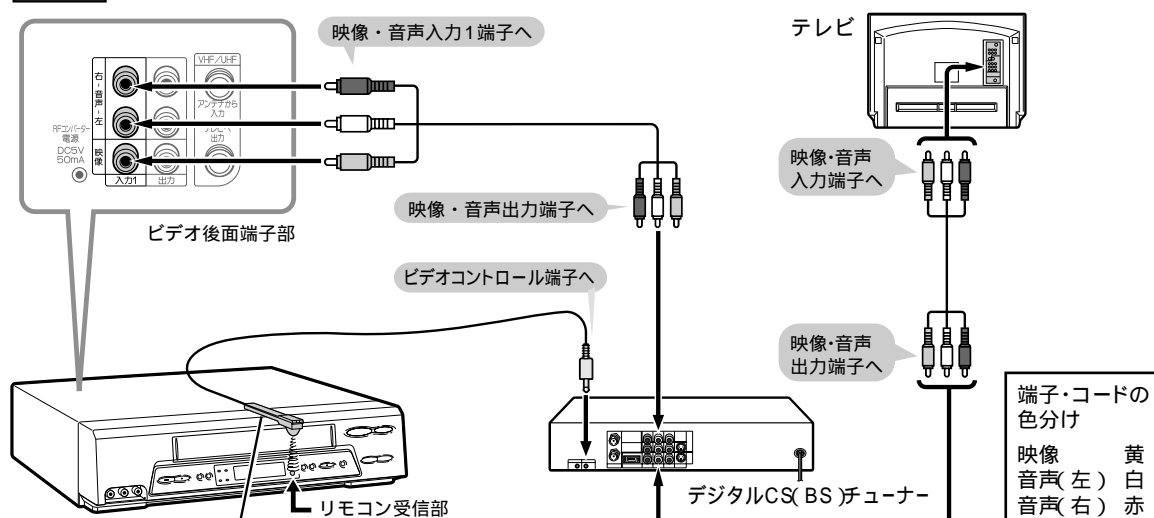

ビデオコントローラー(ビデオマウス)対応のデジタルCS(BS)チューナーの場合、チューナーの取扱説明書に従って、ビデオのリモコン受信部の前方に取り付けます。

ビデオコントローラー(ビデオマウス)を使用するとき

本機のメニュー画面、モード設定項目の「ビデオコントローラー」を「入」に設定します。

(ビデオコントローラーを使用しない場合、またはチューナーがビデオコントローラーに対応していない場合は「切」にします。)

- 「切」の場合は、チューナーの電源入/切に連動して、録画スタート/ストップします。

チューナーの取扱説明書に従って、チューナー側の設定・確認をしてください。

- ビデオコントローラーのメーカー設定を「シャープ」にする。
- ビデオコントローラーの動作テストをする。

モード設定		1ページ
ビデオコントローラー	入	切
S・ピクチャー	入	切
電源オフ時刻表示	入	切
オート電源オフ	入	切
ブルーバック	入	切
オートリピート	入	切

おしらせ

- デジタルCS(BS)チューナーを前面の入力2端子に接続したときは、シンクロ予約は働きません。
- ビデオコントローラー(ビデオマウス)は、本機の付属品ではありません。

ご注意

- 有料(PPV=ペイパービュー)番組などを録画するときは、必ずチューナー側で「録画(録る)」をするための設定をしてください。番組によっては、録画できない場合や録画のために追加料金がかかる場合があります。
- シンクロ予約は、番組予約機能のあるデジタルCS(BS)チューナーと組み合わせてご使用ください。

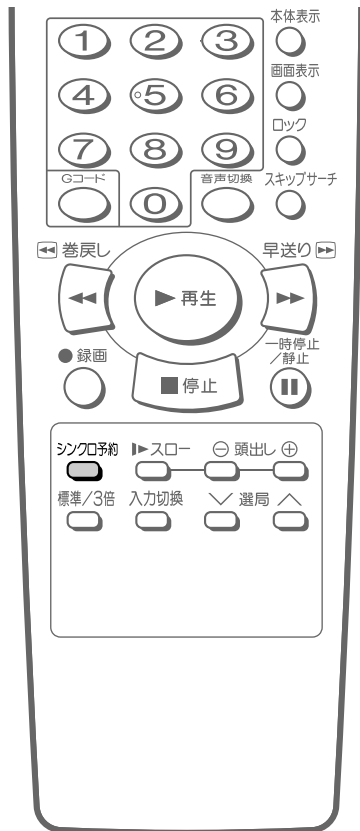

お知らせ

- 次の操作をするとシンクロ予約は解除されます。
 - モード設定画面の「ビデオコントローラー」を「切」にして使用の場合
 - 電源を「入」にする。
 - 「停止」する。
 - テープを取り出す。
 - モード設定画面の「ビデオコントローラー」を「入」にして使用の場合
 - テープを取り出す。
 - 「L1 (後面入力1) 以外を選局する。
- かんたん予約設定中は、シンクロ予約が設定できません。
- モード設定画面の「ビデオコントローラー」を「入」にして使用の場合は、「電源オフ時刻表示」を「切」に設定していても、シンクロ予約待機にすると本体表示部に時刻が表示されます。
- 「ビデオコントローラー (ビデオマウス) を使用しているときは
 - 本機で他の番組を録画していて、チューナーの番組予約が重なった場合は録画が停止します。
 - 本機をロックしている場合は、ロックを解除してください。60

シンクロ予約のしかた

1 デジタルCS (BS) チューナー側で、録画したい番組を予約し、電源を「切」にする

- 番組予約については、デジタルCS (BS) チューナーの取扱説明書をご覧ください。

2 録画用のビデオテープを入れ、ビデオの電源を「切」にする

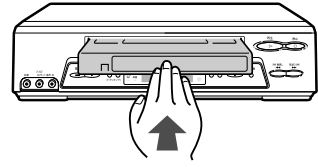

3 シンクロ予約 を2秒以上押す

- シンクロ予約ランプが点灯します。

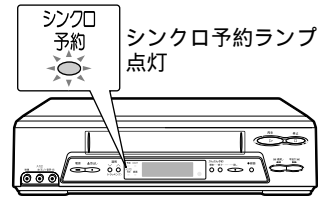

- 予約時刻になると、デジタルCS (BS) チューナーからの信号により、自動的に録画が開始 / 終了します。

シンクロ予約を止めるときは、シンクロ予約 を2秒以上押します。

- シンクロ予約ランプが消灯します。

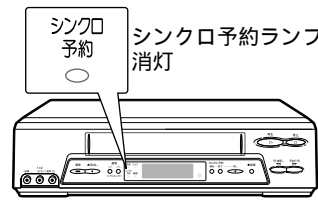

いろいろな録画のしかた

デジタルCS (BS) チューナーから自動録画する (シンクロ予約)

予約録画のこんなとき

予約ランプが点滅するときは

次のようなときは、予約録画ができません。エラー内容を確認し、正しく予約してください。

表示	原因	対応	正しく予約されると
予約ランプ点滅	<ul style="list-style-type: none"> ビデオテープが入っていない。またはツメの折れているビデオテープが入っている。 	<ul style="list-style-type: none"> 録画用ビデオテープを入れてから、ビデオ電源ボタンを押して電源を切り、予約待機状態にする。 	「予約ランプ」が点灯します。
	<ul style="list-style-type: none"> ビデオが動作しているときに予約入/切ボタンを押した。 	<ul style="list-style-type: none"> 停止したあと録画用ビデオテープを入れ、ビデオ電源ボタンを押して電源を切り、予約待機状態にする。 	
予約ができない	<ul style="list-style-type: none"> 時計合わせがされていない。 予約録画中やかんたん予約録画中は予約ができない。 予約がいっぱいするとき。 	<ul style="list-style-type: none"> 時計合わせをしてから予約し直す。 予約録画・かんたん予約録画が終了してから予約する。 予約を取り消してから再度予約する。 	
CMカットが設定できない	<ul style="list-style-type: none"> 表示チャンネルをBSチャンネルにしているときや、外部入力(L1/L2)チャンネルで予約をするときは、CMカットが設定できません。CMカットを「切」にして予約してください。 		

おしらせ

- 予約(またはかんたん予約)録画中に予約の設定はできません(予約確認はできます)。また、一時停止はできません。
- 予約録画中に録画をやめるときは、停止ボタンを押してください。予約待機状態が解除されます。ほかにも予約があるときは、ビデオ電源ボタンを押して電源を切り、予約待機状態にしてください。
- 録画開始日時が同じ予約をすると、前の予約が書き換えられます。

かんたん予約で本体表示部の表示が点滅しているときは

内容	原因	対応	正しく予約されると
表示点滅	<ul style="list-style-type: none"> ビデオテープが入っていない。 ツメの折れているビデオテープが入っている。 	<ul style="list-style-type: none"> 録画用のビデオテープを入れる。 	表示が点灯します。
	<ul style="list-style-type: none"> ビデオが動作している。 	<ul style="list-style-type: none"> 停止したあと、録画用のビデオテープを入れる。 	

予約時間が重なったときは

- 2つの予約時間帯が重なると、あとの予約は前の録画が終わってから開始されます。

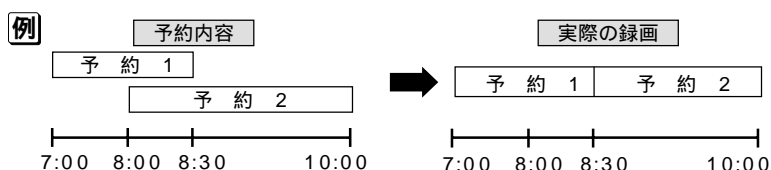

編集と便利な機能



ページ

50 ビデオテープを編集する(ダビング)

50 本機を録画側にして使用するとき

51 編集のしかた

52 本機を再生側にして使用するとき

53 編集のしかた

54 ビデオの機能を変更する

54 設定の基本操作

55 ビデオコントローラー

55 S. ピクチャー

55 電源オフ時刻表示

55 オート電源オフ

56 ブルーバック

56 オートリピート

56 ぴったり録画

57 CMオートスキップ

57 アンテナ再生連動モード

58 内蔵時計の誤差を自動修正する(ジャストクロック機能)

60 誤操作を防止する(ロック機能)

編集と便利な機能

ビデオテープを編集する(ダビング)

2台のビデオを接続して、ビデオテープをコピー(ダビング)することができます。本機を録画側ビデオとして使うときと、再生側ビデオとして使うときとは、接続や操作の方法が異なります。

本機を録画側にして使用するとき

録画側ビデオ(本機)

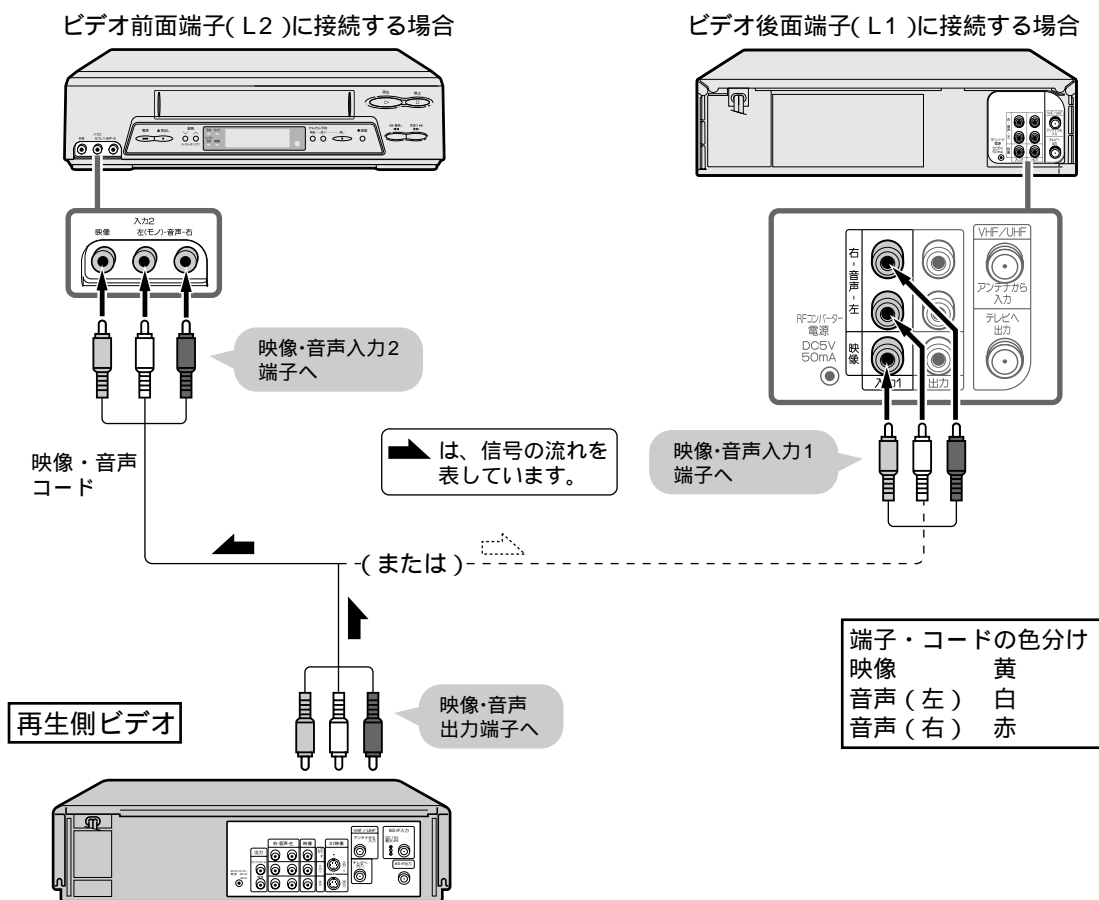

おしらせ

- モニターテレビは本機後面出力端子に接続してください。
- 再生側のAV機器がモノラルタイプの場合は、音声は本機の「左」端子に接続します。同じ音声が「左」「右」チャンネルに入力されます。

ご注意

- あなたが、テレビ(ラジオ)放送や録画(レコード録音)物などから録画(録音)したものは、個人として楽しむなどのほかは著作権法上の権利者に無断で使用できません。

まず、次の準備をしてください

テレビの電源を入れ、入力切換を「ビデオ」(外部入力)にする。

録画側ビデオ(本機)の電源を入れ、録画用のビデオテープを入れる。

再生側ビデオの電源を入れ、再生用のビデオテープを入れる。

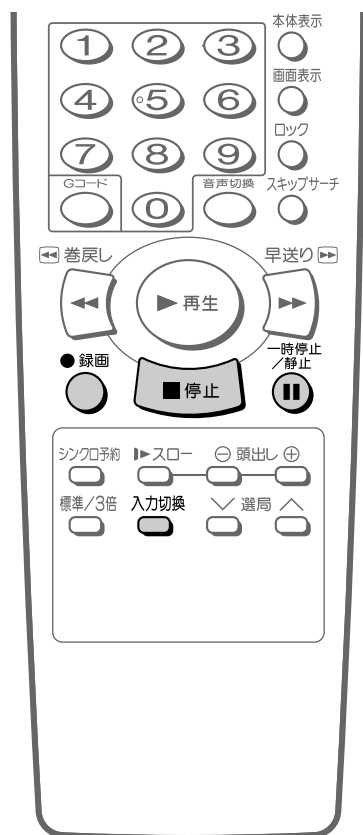

ヒント

- 手順2で、編集したい場面の少し前から再生すると、頭の部分が切れずに編集できます。
- 再生側のビデオに画面表示機能があるときは、表示を消してダビングすることをおすすめします。

おしらせ

- 一時停止を5分以上続けると、ビデオテープやヘッドの保護のため自動的に停止になります。
- 編集してできたビデオテープは、もとのビデオテープより画質が劣化しますので、再生側、録画側ビデオとも標準モードを使用することをおすすめします。また、何回もビデオテープを編集することはさけてください。

編集のしかた

1 入力切換を押し、チャンネルを「L1」(後面入力1)にする

録画側(本機)

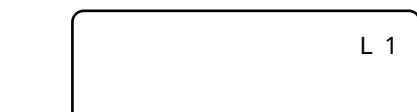

- 前面端子に接続しているときは、「L2」(前面入力2)にします。

2

再生側

ビデオテープを再生する

- 希望の音声に切り換えてください。
- テレビ画面で、映像が正常なことを確認してください。

3

録画側(本機)

録画を押す

- 約2秒後に録画が始まります。

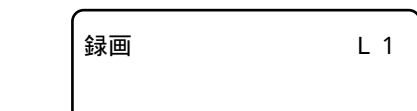

- 録画の頭が切れないように、編集したい場面の約2秒前に録画を押してください。

録画を一時停止するときは、一時停止/静止を押す

- 再び録画を始めるときは、一時停止/静止をもう一度押してください。

編集を止めるときは

【録画側(本機)】一時停止/静止を押してください

【再生側】ビデオを停止してください

ビデオテープを編集する(ダビング)

編集と便利な機能

ビデオテープを編集する(ダビング)つづき)

本機を再生側にして使用する時

再生側ビデオ(本機)

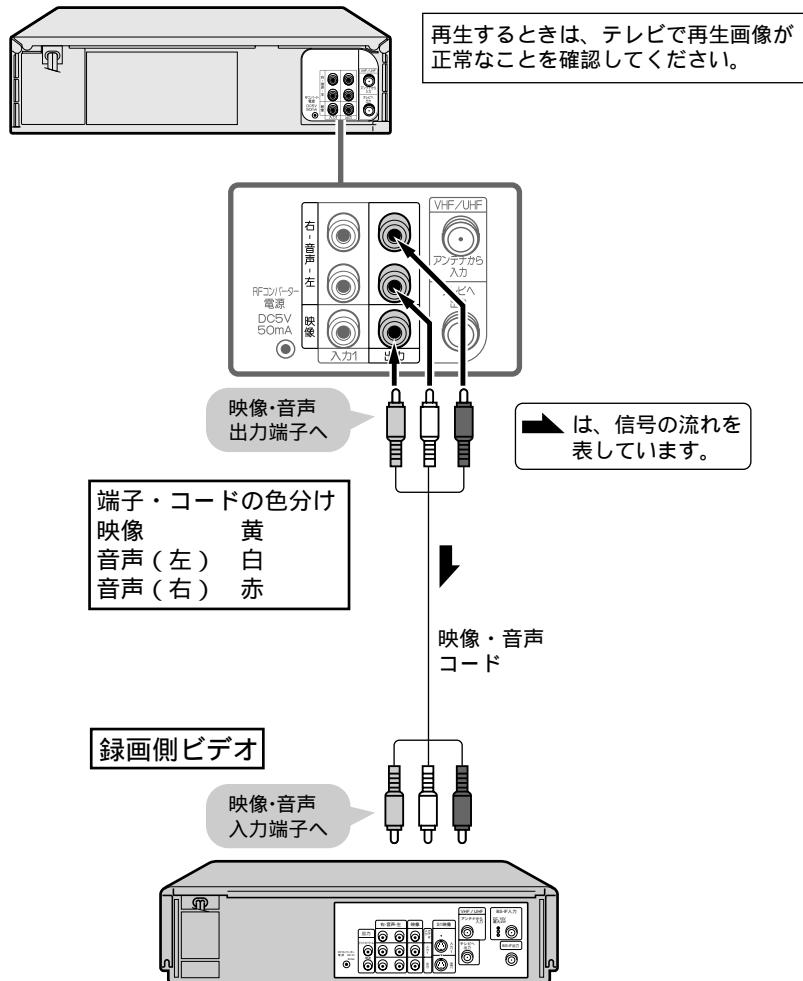

お知らせ

- モニターテレビは録画側ビデオの出力端子に接続してください。

ご注意

- あなたが、テレビ(ラジオ)放送や録画(レコード録音)物などから録画(録音)したものは、個人として楽しむなどのほかは著作権法上の権利者に無断で使用できません。

まず、次の準備をしてください

テレビの電源を入れ、入力切換を「ビデオ（外部入力）」にする。

録画側ビデオの電源を入れ、録画用のビデオテープを入れて、チャンネルを「外部」にする。

再生側ビデオ（本機）の電源を入れ、再生用のビデオテープを入れる。



お知らせ

- 編集してできたビデオテープは、もとのビデオテープより画質が劣化しますので、再生側、録画側ビデオとも標準モードを使用することをおすすめします。また、何回もビデオテープを編集することはさけてください。

編集のしかた

1

再生 を押す

本体表示部

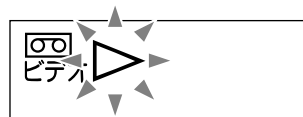

再生側（本機）

- 音声切換 を押し、希望の音声に切り換えてください。
- テレビ画面で、映像が正常なことを確認してください。

2

早送り または 巻戻し で、編集したい場面を探し、再生 を押す

再生側（本機）

- ビデオサーチを使うと便利です。
- 編集したい場面の少し前から再生すると、頭の部分が切れずに編集できます。

3

編集したい場面で、録画ボタンを押す

録画側

- 録画側ビデオで録画レベル調整ができる場合は、調整してください。

録画を一時停止するときは、一時停止ボタンを押す

- 再び録画を始めるときは、一時停止ボタンをもう一度押してください。

編集を止めるときは

【録画側】ビデオを停止してください

【再生側（本機）】 停止 を押してください

ビデオテープを編集するダビング（つづき）

編集と便利な機能

ビデオの機能を変更する

設定の基本操作



お知らせ

- 操作中、約3分間なにも操作しないと、メニュー画面は解除されます。もう一度メニューボタンを押し、はじめから操作し直してください。

1

メニュー
● を押し、メニュー画面を表示する
▲ または ▼ で「モード設定」を選び、● を押し

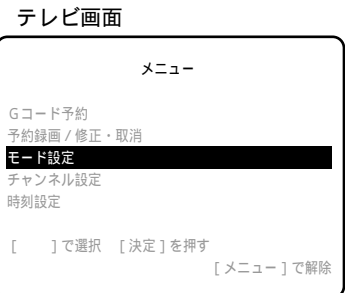

2

▲ または ▼ で、設定する項目を選び、

- モード設定画面は、2ページあります。
- 2ページめを選ぶときは [▶] を、「次ページ」の位置に合わせてください。

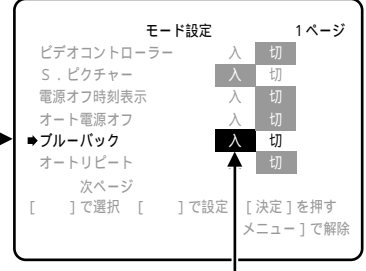

◀ または ▶ で設定を切り換える

3

決定 ● を押し
• 設定が完了し、通常画面に戻ります。

ビデオコントローラー **46**

シンクロ予約機能を使うときに、デジタルCS(BS)チューナーのビデオコントローラー(ビデオマウス)を使用するか、しないかを設定する機能です。

設定

「入」: ビデオコントローラーを使用するとき

「切」: ビデオコントローラーを使用しないとき

S. ピクチャー

テープの再生画像をくっきりとさせる機能です。再生画像に合わせてお好みで設定してください。

設定

「入」: 通常再生するとき

「切」: 編集時に、本機を再生側として使うとき

- S. ピクチャーは、テープ再生時のみ働きます。(S-VHSソフト再生時には働きません。)

おしらせ

電源オフ時刻表示

電源を「切」にしたときに、節電のため本体表示部の時刻表示が「入」(表示される) / 「切」(消える) するかを、設定できます。

設定

「入」: 電源を切ったときに、本体に時刻を表示したいとき

「切」: 電源を切ったときに、節電のため本体の時刻表示を消したいとき

「電源オフ時刻表示」を「切」に設定した場合

おしらせ

- 時計合わせをしていない(10分以上停電があった)ときは、本体表示部に「 - - : - - 」が点滅表示されます。
- 時計合わせを行なってください。 **68**
- かんたん予約が設定されているときは、本体表示部の時刻表示は消えません。
- 「ビデオコントローラー」を「入」に設定しているとき、シンクロ予約待機状態にすると、本体表示部に時刻が表示されます。

オート電源オフ

電源を切り忘れたときや、何も操作していないときに、節電のため約3時間で電源が自動的に切れる機能です。

設定

「入」: 電源の切り忘れを防止したいとき

「切」: この機能を使用しないとき

ビデオの機能を変更する(つづき)

「設定の基本操作」54の手順で設定します

ブルーバック

設定

「入」: 放送のないチャンネルや放送が終了したチャンネルを選んだとき、またはビデオテープの無記録部分を再生したときに、不快なノイズ映像が自動的にブルー(青色)画面に切り換わるようにしたいとき

「切」: この機能を使用しないとき

オートリピート

1本のテープを自動的に繰り返し何度も再生する機能です。

テープが終りまで行くと自動的にテープの初めまで巻き戻し、繰り返し再生します。

設定

「入」: テープを繰り返し何度も再生したいとき

「切」: この機能を使用しないとき

オートリピート再生をするときは

「入」に設定後、再生の操作をしてください。(再生を停止するときは、停止ボタンを押します。)

おしらせ

- 一度設定すると、再設定するまで設定内容は変わりません。
- 早送り、巻戻し、ビデオサーチをしたときも、オートリピート機能が働きます。

ぴったり録画

(モード設定画面の2ページめ)

標準モードで予約録画中に、標準モードのままではテープが不足する場合、自動的に3倍モードに切り換えて録画切れを防ぐ機能です。

たとえば、140分の内容を、120分用のテープ(T-120)で予約録画したとき：

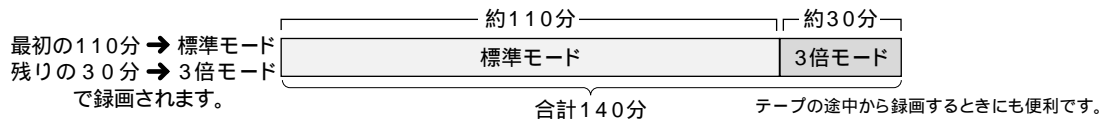

「3倍モード」のときは働きません。また、かんたん予約録画やシンクロ予約録画では働きません。

設定

「入」: ぴったり録画を使用するとき

「切」: この機能を使用しないとき

おしらせ

- T-30、T-60、T-90、T-120のビデオテープ以外では、正しく動作しないことがあります。
- すべて3倍モード録画しても収まらない内容の場合は、ぴったり録画機能を使ってもテープが不足します。
- 再生したとき、標準モードから3倍モードに切り換わるところで多少ノイズが出ます。
- 一度設定すると、再設定するまで設定内容は変わりません。
- ぴったり録画とCMカットを同時に使うと、CMカットされた分、テープが少し余ることがあります。

CMオートスキップ

(モード設定画面の2ページめ)

本機で録画した番組が二重音声放送(洋画などの二カ国語放送)やモノラル放送のとき、ステレオ放送のコマーシャル(CM)を自動的にとばして見ることができる機能です。(CMオートスキップサーチ)

二重音声放送		CMオートスキップサーチのしくみ		
• 二カ国語放送 (番組欄表示 [二])		番組	コマーシャル	番組
• 音声多重放送 (番組欄表示 [多])		(モノラル/二重音声放送)	(ステレオ放送のみ)	(モノラル/二重音声放送)
モノラル放送		再生	この間ビデオサーチで早送り	再生
ステレオ放送 (番組欄表示 [S])	×			

はCMオートスキップサーチの働く放送です。

設定

「入」: CMオートスキップを使用するとき

「切」: この機能を使用しないとき

おしらせ

- 次のような場合には、正しく動作しないことがあります。
 - 録画中に一時停止や停止をした部分。
 - コマーシャル中に標準/3倍モードに切り換えた部分。
- CMオートスキップサーチは、当社のオートスキップサーチ機能のついたビデオで放送を録画したビデオテープに限り働きます。
- CMオートスキップサーチは、コマーシャル終了部分をわずかに過ぎたところから再生が始まります。
- コマーシャルが長く続いた場合、途中で解除され再生に戻る場合があります。
- CMオートスキップを設定すると、再設定するまで設定内容は変わりません。
- ステレオ放送を録画したビデオテープを再生すると、番組の始まり部分でCMオートスキップサーチが働き、最大で約5分間ぶんの内容がサーチされます。
- 市販のビデオソフトによってはCMオートスキップサーチが働くことがあります。このようなときはCMオートスキップを「切」に設定してください。

アンテナ再生連動モード **67**

(モード設定画面の2ページめ)

設定

「入」: 外部入力端子のないテレビと、別売のRFコンバーターを使って接続しているとき

「切」: 映像・音声コードを使いテレビとビデオを接続したとき

内蔵時計の誤差を自動修正する(ジャストクロック機能)

- ジャストクロック機能は、NHK教育テレビの時報を利用して、内蔵時計の3分以内の誤差を自動修正する機能です。
- 時刻設定チャンネルをNHK教育テレビに合わせておくと、本機が毎日朝7時、昼12時、夜7時に時報が放送されるかどうかを確認します。そのときに時報が放送されると、それに合わせて誤差を自動修正します。



ジャストクロック設定のしかた

1 **メニュー** を押し、メニュー画面を表示する

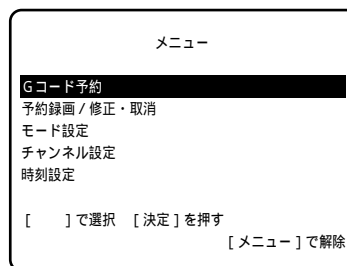

2 **時刻設定** を選び、**決定** を押す

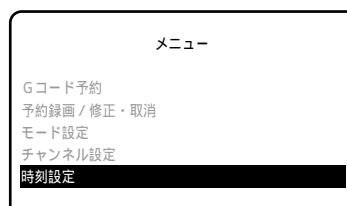

3 **ジャストクロック設定** を選び、**決定** を押す

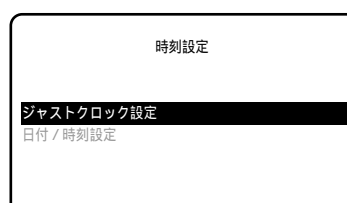

4

または で「ジャストクロック」を選ぶ



5

で「入」を選ぶ

- 押すたびに、「入」「切」と切り換わります。



6

または で「時刻設定チャンネル」を選ぶ

- 「時刻設定チャンネル」を変更しないときは、手順8に進んでください。



7

または でチャンネルを設定する



- 必ずNHK教育を見ているチャンネル(本体表示部に表示されるチャンネル)に合わせてください。

8

決定を押す

- 設定が完了し、通常画面に戻ります。

おしらせ

- チャンネル設定を「自動設定」で行うと、時刻設定チャンネルはNHK教育テレビに設定されます。(時刻設定チャンネルを確認してください。)
- チャンネル設定を「オートスキャン」で設定したときは、時刻設定チャンネルを、NHK教育を見ているチャンネルに設定してください。
- 本機が電源「切」か、予約待機状態のときに働きます。
- 次のような場合は、正しく働きません。
 - 時計合わせ68がされていない。
 - 本体の時計が3分以上ズレている。
 - 時報が放送されなかったとき。
 - 朝7時、昼12時、夜7時の3分前にビデオを使っている(予約録画を含む)。
 - 時報音とともに音楽などの音声が発送されたとき。

内蔵時計の誤差を自動修正する(ジャストクロック機能)

編集と便利な機能

誤操作を防止する(ロック機能)

ロック機能は、誤操作やいたずらによる録画の失敗を防ぐなど、本機のコントロールを禁止する機能です。

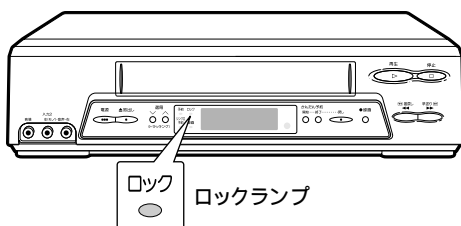

ロックのしかた

ロック
●を約2秒以上押し続ける

- 本体のロックランプが点滅し、ロックがかかりますと点灯します。



- ロック中は本体およびリモコン操作は受け付けません。操作をするときは、ロックを解除してください。
- ロック中はテープを挿入しても、自動的に排出されます。
- ロック中に本体やリモコンで操作すると、ロックランプが点滅し、ロック中であることをお知らせします。

ロックを解除するときは、再度^{ロック}●を約2秒以上押し続けます

- 本体のロックランプが点滅し、ロックが解除されると消灯します。

おしらせ

- ビデオコントローラーを使用してシンクロ予約録画をするときは、ロックを解除してください。
- ロック中にリモコンの紛失や電池切れなどが起き、ロックを解除したいときは、電源コードをコンセントから抜いて約30分間放置してください。(予約内容は取り消されます。)

接続と設定

ご自分で設置される場合は、
最初に接続と設定を行って
ください。



ページ

- 62 VHF/UHFアンテナを接続する
 - 64 同軸ケーブルの先端加工のしかた
 - 64 同軸ケーブルと分波器(別売品)とのつなぎかた
 - 64 アンテナ線接続プラグ(別売品)の取り付けかた
- 65 映像・音声コードを接続する
 - 65 テレビとの接続のしかた
 - 65 BS(CS)チューナーと接続するとき
 - 65 BSチューナー内蔵テレビと接続するとき
- 66 別売のRFコンバーターを使いテレビと接続したとき
 - 66 ビデオ専用チャンネルを設定する
 - 67 アンテナ再生連動モードを「入」に設定する
- 68 時計を合わせる
- 70 チャンネル設定について
 - 71 地域コード早見表
 - 72 地域コード一覧表
 - 76 地域コードでチャンネルを設定する(自動設定)
 - 78 受信できるチャンネルを自動的に設定する(オートスキャン設定)
 - 80 1局ずつ手動でチャンネルを設定する(個別設定)
- 84 リモコンの初期設定をする
 - 84 テレビメーカー設定のしかた
 - 85 リモコン番号設定のしかた
- 86 故障かな?と思ったら
- 88 保証とアフターサービス
- 88 ビデオの点検について
- 89 お客様ご相談窓口のご案内
- 90 仕様
- 91 用語の解説

VHF/UHFアンテナを接続する

テレビにつながっているアンテナ線はずし、はずしたアンテナ線をビデオに接続します。その後、テレビとビデオを接続します。アンテナ線やテレビのアンテナ端子板の形状・種類によって、接続のしかたが異なります。

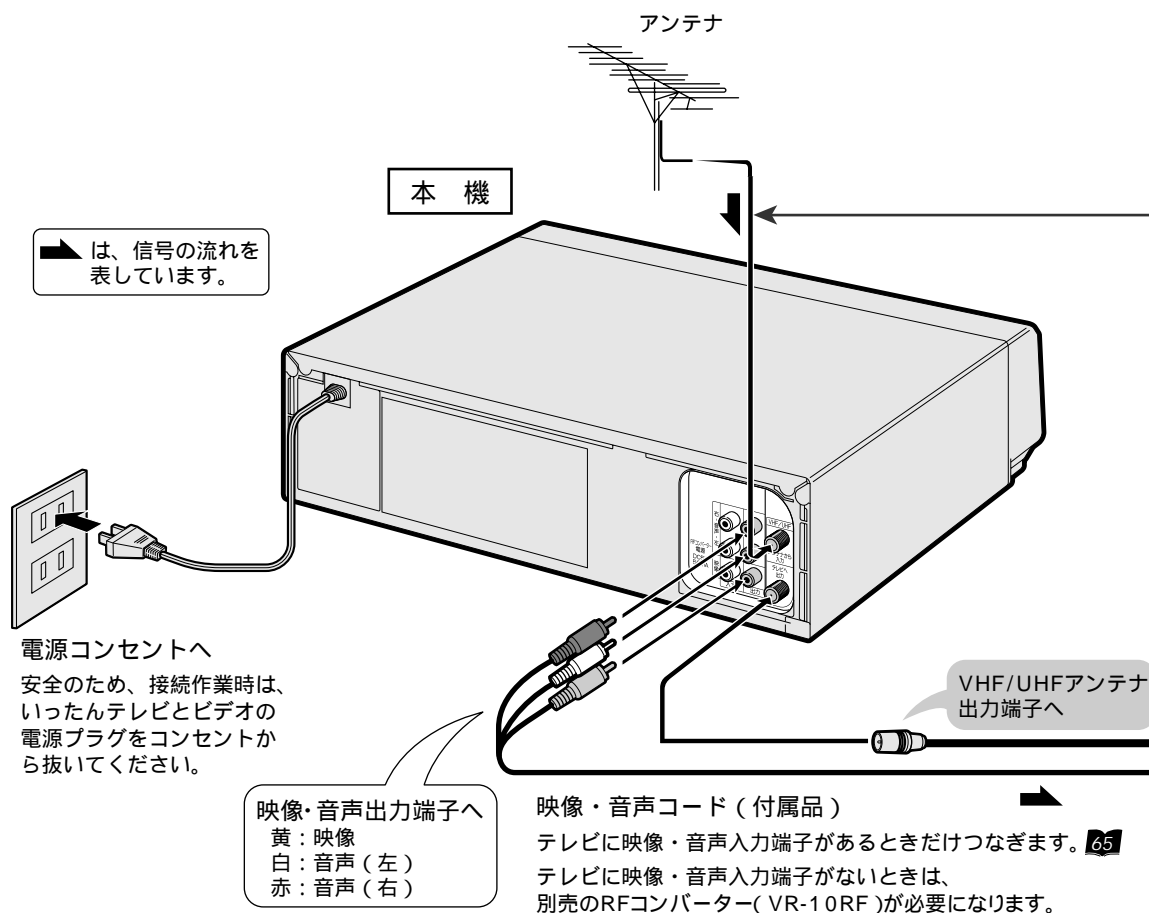

別売品について

・アンテナ線接続プラグ

部品番号 : QPLGF0129GEZZ
流通コード : 003 524 0968

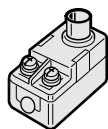

・分波器

商品名 : VR-55RF

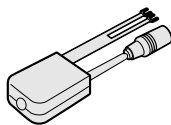

・RFコンバーター

商品名 : VR-10RF

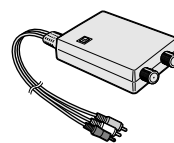

お知らせ

・別売品について詳しくは、販売店またはもよりのシャープお客様ご相談窓口⁸⁹にお問い合わせください。

1 アンテナ線を接続する

- アンテナ線の種類によって接続のしかたが異なります。

VHF/UHF混合または単独のアンテナ線 (F型コネクター付きのとき)

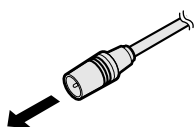

ビデオのアンテナ入力へそのままつなぎます

VHF単独のアンテナ線 (F型コネクター無し のとき) アンテナ接続プラグ (別売品)を取り付けます。

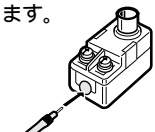

(くわしくは、64の3をご覧ください。)

UHF単独のアンテナ線 (フィーダー線) アンテナ接続プラグ (別売品)を取り付けます。

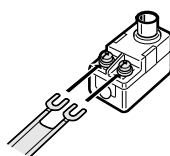

VHFとUHFが別々のアンテナ線 混合器(市販品)を取り付けます。

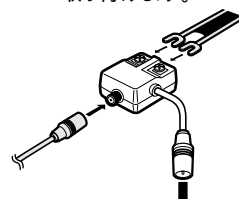

ビデオのアンテナ入力へ

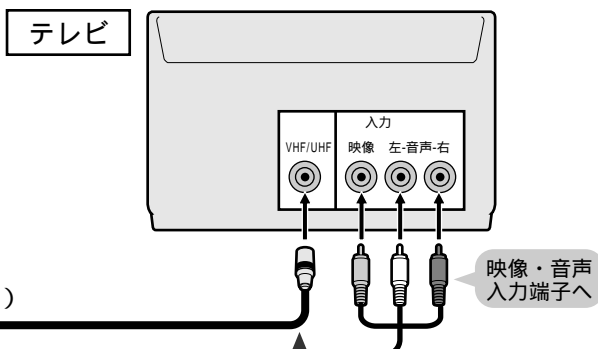

2 テレビのアンテナ端子と接続する

- 付属の75 同軸ケーブルを使って接続します。テレビのアンテナ端子板の形状によって取り付けかたが異なります。

VHF/UHF混合の場合

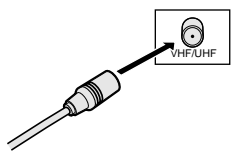

テレビのアンテナ端子へそのままつなぎます

VHF/UHF端子が別々の場合

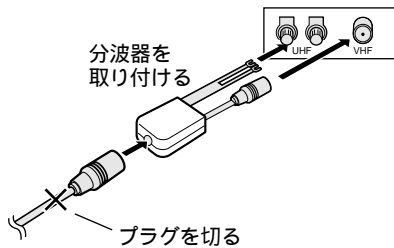

(くわしくは、64の1、2をご覧ください。)

VHF/UHF端子が別々で VHF端子が止め金固定式の場合

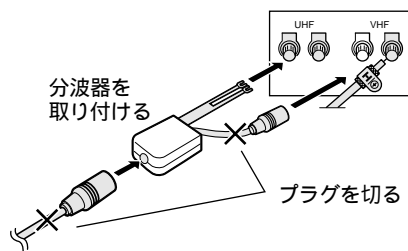

VHF/UHFアンテナを接続する

接続と設定

VHF/UHFアンテナを接続する(つづき)

1 同軸ケーブルの先端加工のしかた

1 黒い被覆にすじを入れ、切り取る

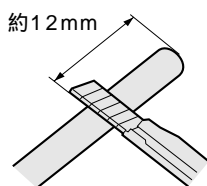

2 アミ線を折り返す

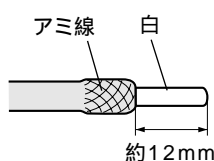

3 芯線に傷が付かないように白い被覆を切り取る

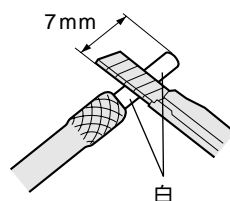

4 芯線を出す

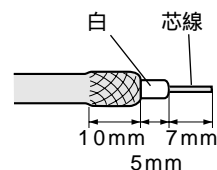

2 同軸ケーブルと分波器(別売品)とのつなぎかた

分波器 商品名: VR-55RF

1 ツメを外側にひらき、カバーをはずす

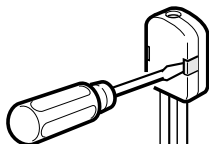

2 同軸ケーブルの先端を残して切り、分波器に取り付ける

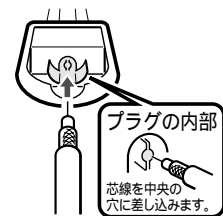

ペンチでしめ付ける

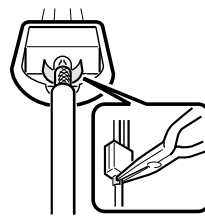

3 カバーをもとどおりにはめ込む

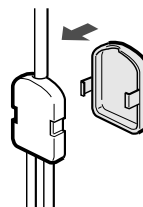

3 アンテナ線接続プラグ(別売品)の取り付けかた

アンテナ線接続プラグ 部品番号 : QPLGF0129GEZZ
流通コード : 003 524 0968

1 ツメを外側にひらき、カバーをはずす

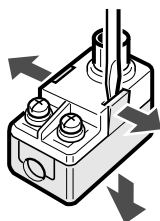

2 線をガイド金具から取りはずし、プラスチック部にはさむ

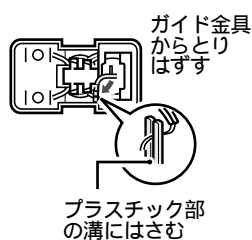

3 同軸ケーブルを差し込み、先端をガイド金具に巻き付ける

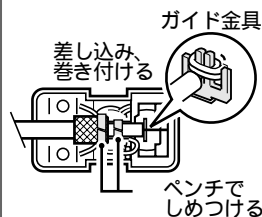

4 カバーをもとどおりにはめ込む

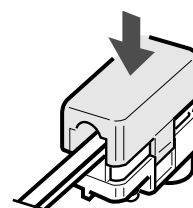

映像・音声コードを接続する

テレビとの接続のしかた

- 付属の映像・音声コードで接続します。
- アンテナ再生連動モードが「入」になっているときは、「切」にしてください。**67**
- テレビに映像・音声入力端子がない場合は、別売のRFコンバーターを使って接続してください。(RFコンバーターとの接続は、RFコンバーターの取扱説明書をご覧ください。)**66**

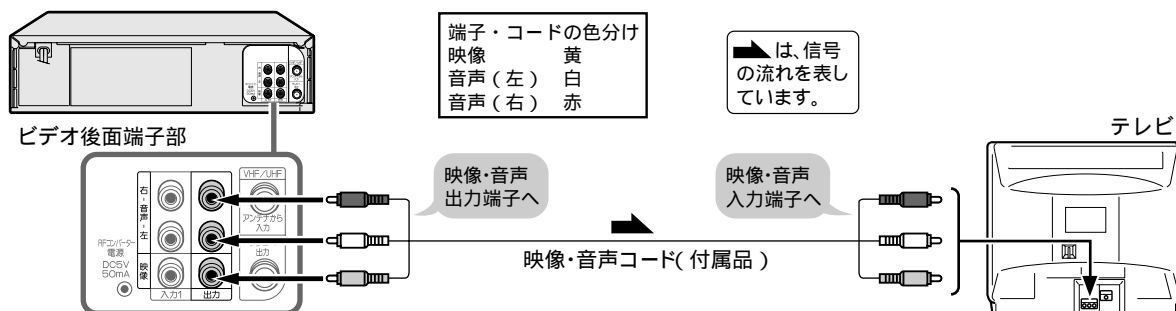

BS(CS)チューナーと接続するとき

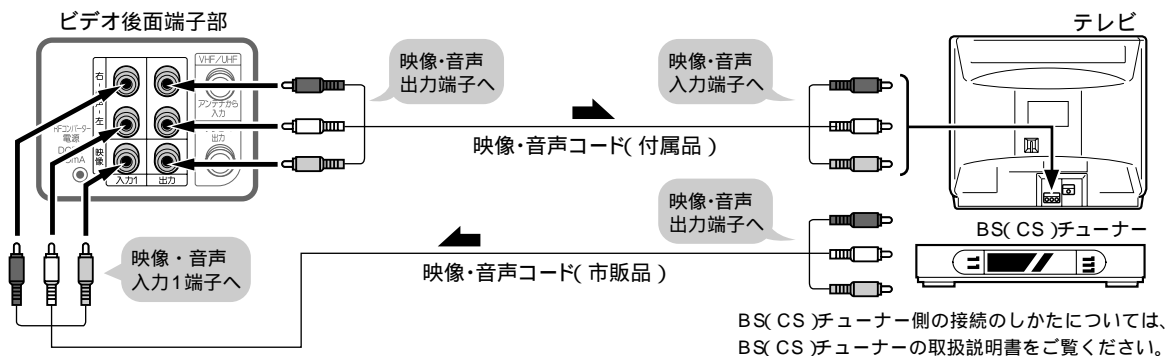

VHF/UHFアンテナを接続する(つづき)

BSチューナー内蔵テレビと接続するとき

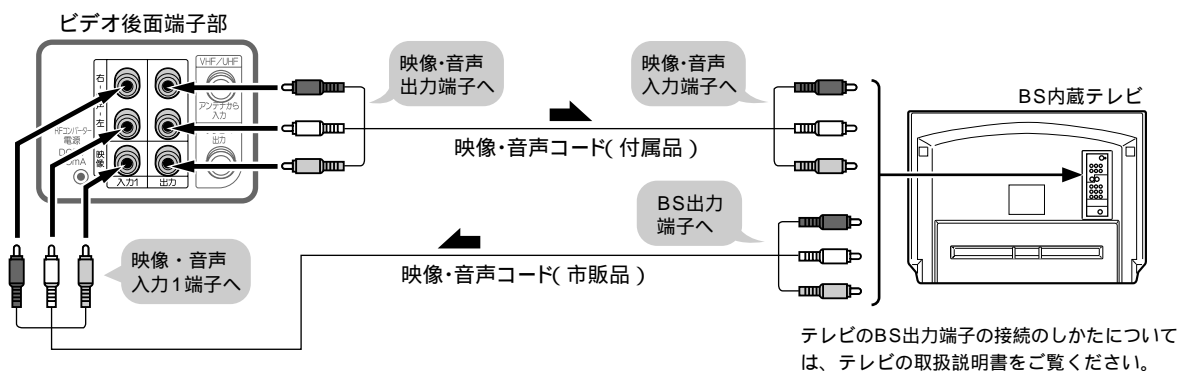

接続と設定

おしらせ

- BS(CS)放送を予約するときは
- 予約するチャンネルを、BS(CS)機器を接続している外部チャンネルL1(後面入力1)またはL2(前面入力2)に設定してください。
 - あらかじめBS(CS)機器の電源を入れ、希望のチャンネルを設定しておいてください。
 - 番組予約機能のあるBS(CS)機器と接続して録画するときは、シンクロ予約機能**46**を使うと便利です。

別売のRFコンバーターを使いテレビと接続したとき

- 映像・音声端子のないテレビと接続するときは、別売のRFコンバーターが必要です。(RFコンバーターとの接続は、RFコンバーターの取扱説明書をご覧ください。)
- RFコンバーターを接続したときは、**66** **67**の設定をしてください。

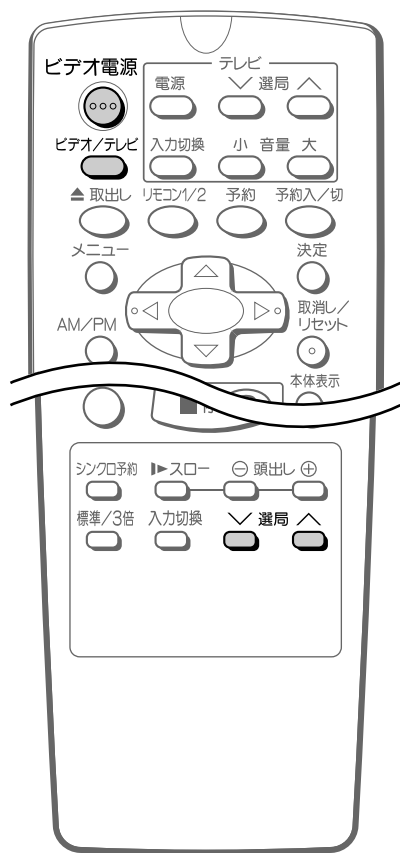

設定後、画面がきれいに映らないときは

どのチャンネルもきれいに映らないとき

- テレビの1または2チャンネルの調整をします。(テレビの取扱説明書をご覧ください。)

ある特定のチャンネルだけがきれいに映らないとき

- ビデオのチャンネル調整をします。**80** ~ **83**

まったく映らないとき(チャンネルを切り換えても反応がないとき)

- テレビが1または2チャンネルになっているか確認します。(さらに、映らないときはテレビの1または2チャンネルの調整をします。テレビの取扱説明書をご覧ください。)

UHF放送受信地域の場合(録画済みのビデオテープをお持ちでない場合)は、お買いあげの販売店にご相談ください。

ビデオ専用チャンネルを設定する

1 RFコンバーターのアンテナ出力切換スイッチを「1CH」または「2CH」にする

- 「1CH」または「2CH」のうち、放送のないチャンネルに切り換えます。

例 東京地域: 2チャンネル
大阪地域: 1チャンネル

2 テレビの電源を入れ、テレビチャンネルを手順1の設定と同じ、「1」または「2」チャンネルにする

- これがビデオ専用チャンネルになります。

3 ビデオ電源 を押し、ビデオの電源を入れる

4 ビデオ/テレビ を押す

- 「ビデオ」が点灯します。

本体表示部

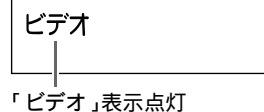

5 または で、放送のあるチャンネルを選ぶ。または録画済みビデオテープを再生する

- 画面がきれいに映れば、ビデオ専用チャンネルの設定は完了です。

おしらせ

- 設定後のふだんの操作は、手順2~5の操作を行いビデオをお楽しみください。

ビデオテープを再生したとき、「ビデオ/テレビ」切換えが自動的に「ビデオ」になります。



アンテナ再生連動モードを「入」に設定する

1

メニュー
● を押し、メニュー画面を表示する

▲ または ▼ で「モード設定」を選び、● を押し

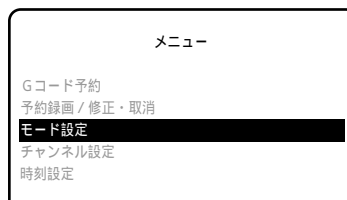

2

▲ または ▼ で「▶」を「次ページ」に合わせ2ページめを表示し、「アンテナ再生連動モード」を選ぶ

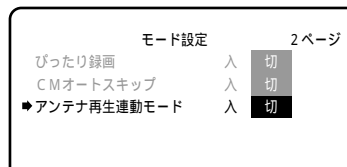

3

◀ で「入」にする

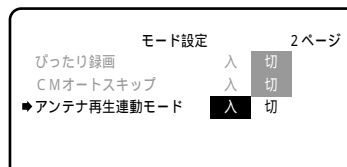

4

決定 ● を押し

● 設定が完了し、通常画面に戻ります。

お知らせ

- テレビの「チャンネル選局ボタン」を使って番組を見るときは、ビデオ/テレビボタンを押して本体表示部の「ビデオ」表示を消してください。

別売のRFコンバーターを使いテレビと接続したとき

接続と設定

時計を合わせる

- ビデオの電源を入れ、本体表示部の時刻表示が点滅しているときは、時計合わせを行なってください。



設定のしかた

例 2002年10月4日の午後6時30分に合わせる

1

テレビの電源を入れ、入力切換を「ビデオ(外部入力)にする」ビデオ電源 を押し、ビデオの電源を入れる

- 別売のRFコンバーターをお使いのときは、「ビデオ専用チャンネルを設定する」[66](#)の手順2~4を行なってください。

2

メニュー を押し、メニュー画面を表示する

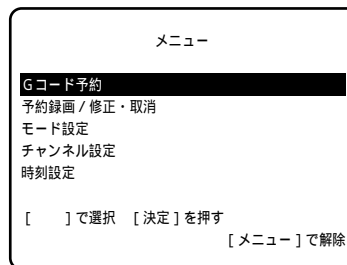

3

または で「時刻設定」を選び、 を押す

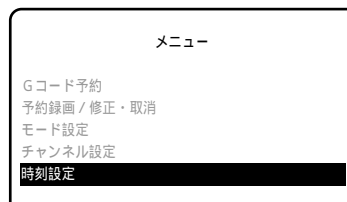

- はじめて(停電の後)時計合わせをするときは、時計合わせの画面になります。手順5から操作してください。

4

▲ または ▼ で「日付 / 時刻設定」を選び、決定 ● を押す

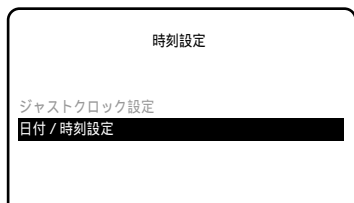

5

▲ または ▼ で「年」を合わせ、▶ を押す

- ▲ を押すと、年が進みます。
- ▼ を押すと、年が戻ります。



- 年は西暦の下2桁を設定します。

例 西暦2002年 「02」
2003年 「03」

6

▲ または ▼ で「月 / 日」を合わせ、▶ を押す

- ▲ を押すと、月日が進みます。
- ▼ を押すと、月日が戻ります。



7

▲ または ▼ で「時刻」を合わせる

- ▲ を押すと、時刻が進みます。
- ▼ を押すと、時刻が戻ります。



- 昼の12時は「0:00 PM」、夜の12時は「0:00 AM」と設定します。
- AM/PM ● を押して「AM(午前)」と「PM(午後)」を切り換えることができます。

8

決定 ● を押し、設定を終了する

- 通常画面に戻ります。

おしらせ

- 設定中、約3分間なにも操作しないと、メニュー画面は解除されます。もう一度メニューボタンを押し、はじめから操作し直してください。
- 時計合わせを途中で止めるときは、メニューボタンを押してください。
- 設定内容を途中で変更(修正)したいときは、◀ または ▶ ボタンを押して修正したい項目を選び、設定し直してください。
- 停電の後や電源プラグを抜いたときは本機は約10分の停電保護回路を搭載しておりますが、10分以上の停電のときなど、本体表示部の時刻表示が点滅している場合は、もう一度時計合わせを行なってください。

ヒント

- ジャストクロックの設定をしておけば、一度設定すると、時刻は自動修正されます。

時計を合わせる

接続と設定

チャンネル設定について

チャンネル設定には「自動設定(地域コード設定)」と「オートスキャン設定」と「個別設定(1局ずつ設定)」の3つの方法があります。

自動設定 (地域コード設定)

.....ご使用になる場所にもっとも近い都市(受信している電波を送信している都市)を地域コード早見表 **71** から選び、「地域コード」を入力する方法です。

- その地域に合わせ、あらかじめ見られる放送局の受信チャンネルを定めた設定方法です。
- 地域コード一覧表 **72** ~ **75** には放送局名を記載しています。

オートスキャン 設定

.....ご使用になる地域で受信できる放送電波を自動的にキャッチし、記憶させる方法です。

個別設定 (1局ずつ設定)

.....地域コード一覧表に当てはまらない地域や、チャンネル設定後、不要なチャンネルをスキップ設定したり、他のチャンネルを追加するときにチャンネルを1局ずつ設定する方法です。

お住まいの場所にもっとも近い地域コードを「地域コード早見表」**71** で確認する
つぎに放送局名を地域コード一覧表 **72** ~ **75** で確認する

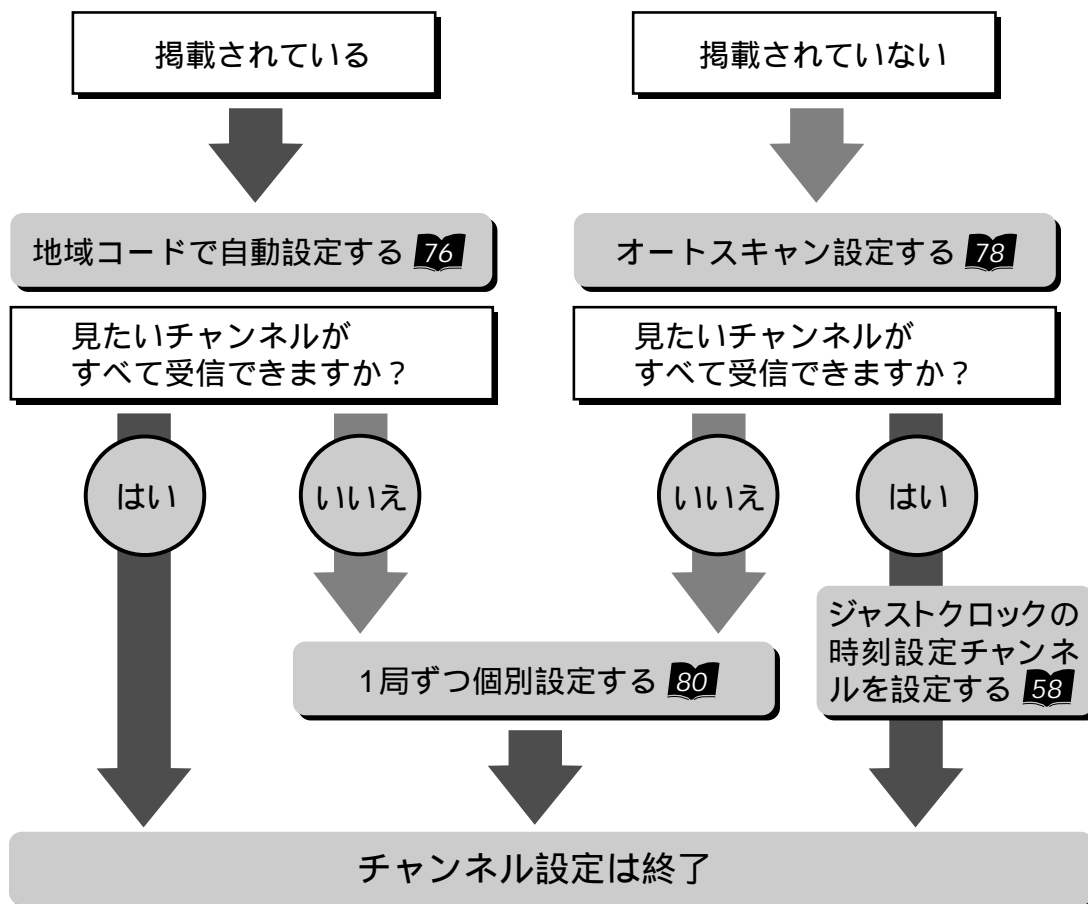

地域コード早見表に該当する都市にお住まいのかたは、その都市の地域コードを入力してください。
 該当する都市にお住まいでないかたは、もっとも近い都市の地域コードを入力してください。

地域コード早見表

五十音	都市名	地域番号	五十音	都市名	地域番号	五十音	都市名	地域番号	五十音	都市名	地域番号		
あ	会津若松市	21	か	榎原市	65	せ	仙台市	13	ひ	東久留米市	30		
	青森市	10		柏市	29		そ	草加市		27	東村山市	30	
	明石市	63		春日井市	54		た	大東市		61	彦根市	59	
	昭島市	30		春日部市	27			高岡市		40	日立市	23	
	秋田市	15		勝田市	22			高崎市		25	日野市	30	
	阿久根市	95		門真市	61			高槻市		61	姫路市	62	
	上尾市	27		金沢市	41			高松市		78	枚方市	61	
	朝霞市	27		鎌倉市	33			宝塚市		61	平塚市	34	
	旭川市	02		刈谷市	54			立川市		30	弘前市	10	
	足利市	27		川口市	27		ち	多摩市		32	広島市	71	
	厚木市	33		川越市	27					茅ヶ崎市	34	福井市	42
	網走市	01		川崎市	33		つ	千葉市		29	ふ	福岡市	83
	我孫子市	29		河内長野市	61					調布市		30	福島市
	尼崎市	61		川西市	64			津市		57	福山市	72	
安城市	54	木更津市	29		つくば市	29	藤枝市	53					
い	飯田市	45	き	岸和田市	61	と	土浦市	29	へ	藤沢市	33		
	池田市	61		北九州市	84			鶴岡市		18	富士市	51	
	生駒市	61		北見市	09		な	東京23区		30	富士宮市	51	
	石巻市	14		岐阜市	47					徳島市	97	府中市(東京)	30
	和泉市	61		京都市1	60			徳山市		74	船橋市	29	
	伊勢崎市	25		京都市2	98			所沢市		27	別府市	91	
	伊丹市	61		桐生市	26			鳥取市		67	防府市	74	
	市川市	29		釧路市	04			苫小牧市		06	前橋市	25	
	一宮市	54		熊谷市	28			富山市		39	町田市	33	
	市原市	29		熊本市	90			豊川市		55	松江市	68	
	茨木市	61		倉敷市	70			豊田市		56	松阪市	57	
	今治市	81		久留米市	85			豊中市		61	松戸市	29	
	入間市	27		呉市	73			豊橋市		55	松原市	61	
	いわき市	20		高知市	82		な	富田林市		61	松本市	46	
岩国市	77	甲府市	43		長岡市	37		松山市	79				
岩槻市	27	神戸市	61		長崎市	88	三郷市	27					
う	宇治市	60	郡山市	19		長野市	44	三島市	52				
	宇都宮市	24	小金井市	30		流山市	29	三鷹市	30				
	宇都部市	76	越谷市	27		名古屋	54	水戸市	22				
	浦安市	29	小平市	30		那覇市	96	都城	92				
え	海老名市	33	小牧市	54		奈良	65	宮崎	92				
	江別市	01	小松市	41		習志野	29	武蔵野	30				
お	青梅市	30	さ	さいたま	27	に	新潟	37	む	室蘭	08		
	大分市	91		堺市	61			新座		27	盛岡	12	
	大垣市	47		佐賀市	87			新居浜	80	守口市	61		
	大阪市	61		酒田市	18			西宮	61	矢板	31		
	大館市	16		相模原	33		ぬ	沼津	52	焼津	49		
	大津市	58		佐倉	29				寝屋川	61	八尾	61	
	大牟田市	86		佐世保	89		ね	野田	29	八千代	29		
	岡崎市	54		札幌	01				延岡	93	八代	90	
	岡山	70		座間	33		の	函館	03	山形	17		
	沖縄	96		狭山	27				秦野	36	山口	74	
	小樽	07		静岡	49		は	八王子	31	大和	33		
	小田原	35		清水	49				八戸	11	横須賀	33	
	帯広	05		下関	75			羽曳野	61	横浜	33		
	小山	27		上越	38			浜田	69	四日市	57		
か	各務原	48	鈴鹿	61		浜松	50	米子	68				
	加古川	63	吹野	57		半田	54	和歌山1	66				
	鹿児島	94	瀬戸	54	ひ	東大阪	61	和歌山2	99				

おしらせ

- 地域コードによる設定は、お住まいの都市の中でも地域によって受信チャンネルが異なり、設定しても受信できない場合があります。このときは、オートスキャン設定または個別設定をしてください。
- 工場出荷時は、地域コード「00」に設定されています。
 - 地域コードを設定したときに、地域コード一覧表に放送局名が記載されていない選局番号は、自動的にチャンネルスキップされます。(地域コード「00」は除く)

チャンネル設定について
 接続と設定

チャンネル設定について(つづき)

地域コード一覧表

● 地域コード一覧表に記載されている()の放送局は、スキップされています。

都道府県	選局番号		受信チャンネル 表示チャンネル 放送局名											
	都市名	地域コード	1	2	3	4	5	6	7	8	9	10	11	12
工場出荷設定	00		1 1	2 2	3 3	4 4	5 5	6 6	7 7	8 8	9 9	10 10	11 11	12 12
北海道	札幌	01	1 北海道放送	2 NHK教育	3 NHK総合	4 テレビ北海道	5 テレビ北海道	6 札幌テレビ	7 北海道文化放送	8 北海道文化放送	9 北海道テレビ	10 NHK総合	11 北海道放送	12 NHK教育
	旭川	02	1 NHK教育	2 NHK教育	3 テレビ北海道	4 北海道文化放送	5 北海道テレビ	6 札幌テレビ	7 札幌テレビ	8 NHK総合	9 NHK総合	10 北海道放送	11 北海道放送	12 NHK教育
	函館	03	21 テレビ北海道	27 北海道文化放送	35 北海道テレビ	4 NHK総合	5 NHK総合	6 北海道放送	7 北海道放送	8 北海道放送	9 NHK教育	10 NHK教育	11 札幌テレビ	12 札幌テレビ
	釧路	04	1 NHK教育	2 NHK教育	3 北海道テレビ	4 北海道文化放送	5 北海道文化放送	6 札幌テレビ	7 札幌テレビ	8 NHK総合	9 NHK総合	10 北海道放送	11 北海道放送	12 NHK教育
	帯広	05	32 北海道文化放送	2 北海道文化放送	34 北海道テレビ	4 NHK総合	5 NHK総合	6 北海道放送	7 北海道放送	8 北海道放送	9 札幌テレビ	10 札幌テレビ	11 NHK教育	12 NHK教育
	苫小牧	06	47 テレビ北海道	49 NHK教育	51 NHK総合	53 北海道文化放送	55 北海道放送	57 札幌テレビ	61 北海道テレビ	8 北海道放送	9 北海道放送	10 北海道放送	11 北海道放送	12 NHK教育
	小樽	07	24 テレビ北海道	2 NHK教育	26 北海道文化放送	4 北海道テレビ	5 北海道文化放送	6 札幌テレビ	7 札幌テレビ	8 北海道放送	9 北海道放送	10 NHK総合	11 NHK総合	12 NHK総合
	室蘭	08	1 NHK教育	2 NHK教育	29 テレビ北海道	37 北海道文化放送	39 北海道放送	6 札幌テレビ	7 札幌テレビ	8 NHK総合	9 NHK総合	10 北海道放送	11 北海道放送	12 NHK教育
	北見	09	1 NHK教育	2 NHK教育	3 NHK総合	4 NHK総合	5 北海道文化放送	6 北海道テレビ	7 札幌テレビ	8 NHK総合	9 NHK総合	10 北海道放送	11 北海道放送	12 NHK教育
青森	青森	10	1 青森放送テレビ	2 NHK教育	3 NHK総合	4 NHK総合	5 NHK教育	6 青森テレビ	7 青森テレビ	8 青森朝日放送	9 青森朝日放送	10 青森朝日放送	11 青森朝日放送	12 青森朝日放送
	八戸	11	1 青森放送テレビ	2 青森放送テレビ	3 青森放送テレビ	4 青森朝日放送	5 青森朝日放送	6 NHK教育	7 NHK教育	8 NHK総合	9 NHK総合	10 青森朝日放送	11 青森朝日放送	12 青森朝日放送
岩手	盛岡	12	1 IBCテレビ	2 NHK総合	3 NHK総合	4 NHK教育	5 IBCテレビ	6 IBCテレビ	7 NHK教育	8 NHK教育	9 若手朝日テレビ	10 テレビ岩手	11 めんこいテレビ	12 めんこいテレビ
宮城	仙台	13	1 東北放送	2 NHK総合	3 NHK総合	4 NHK教育	5 NHK教育	6 東日本放送	7 東日本放送	8 宮城テレビ	9 宮城テレビ	10 仙台放送	11 仙台放送	12 仙台放送
	石巻	14	59 東北放送	2 NHK総合	51 NHK総合	4 NHK教育	49 NHK教育	6 東日本放送	61 東日本放送	8 宮城テレビ	55 宮城テレビ	10 仙台放送	11 仙台放送	12 仙台放送
秋田	秋田	15	1 NHK教育	2 NHK教育	3 NHK総合	4 NHK総合	5 NHK教育	6 秋田放送テレビ	7 秋田放送テレビ	8 NHK教育	9 NHK総合	10 秋田朝日放送	11 秋田放送テレビ	12 秋田テレビ
	大館	16	1 (NHK教育)	2 (NHK教育)	3 (NHK総合)	4 (NHK総合)	5 (NHK教育)	6 (秋田放送テレビ)	7 (秋田放送テレビ)	8 NHK教育	9 NHK総合	10 秋田朝日放送	11 秋田放送テレビ	12 秋田テレビ
山形	山形	17	1 山形放送	2 NHK総合	3 NHK総合	4 NHK教育	5 NHK教育	6 テレビユー山形	36 さくらんぼテレビ	30 さくらんぼテレビ	8 NHK総合	9 山形放送	10 山形放送	11 山形テレビ
	鶴岡	18	1 山形放送	2 NHK総合	3 NHK総合	4 NHK教育	5 NHK教育	6 NHK教育	7 NHK教育	8 山形テレビ	9 山形テレビ	10 テレビユー山形	11 さくらんぼテレビ	12 さくらんぼテレビ
福島	福島	19	1 NHK教育	2 NHK教育	31 テレビユー福島	4 福島中央テレビ	33 福島中央テレビ	6 福島放送	35 福島放送	8 NHK総合	9 NHK総合	10 福島テレビ	11 福島テレビ	12 福島放送
	いわき	20	1 テレビユー福島	62 テレビユー福島	3 NHK総合	4 NHK総合	5 福島中央テレビ	58 福島中央テレビ	7 福島テレビ	8 福島テレビ	9 NHK教育	10 NHK教育	11 福島放送	12 福島放送
	会津若松	21	1 NHK総合	2 NHK教育	3 NHK教育	4 NHK総合	5 福島中央テレビ	6 福島中央テレビ	7 福島中央テレビ	8 テレビユー福島	9 福島中央テレビ	10 福島中央テレビ	11 福島放送	12 福島放送
茨城	水戸	22	44 NHK総合	2 NHK教育	46 NHK教育	42 日本テレビ	5 TBSテレビ	40 TBSテレビ	7 フジテレビ	38 フジテレビ	9 テレビ朝日	10 テレビ朝日	11 テレビ朝日	12 テレビ東京
	日立	23	52 NHK総合	2 NHK教育	50 NHK教育	54 日本テレビ	5 TBSテレビ	56 TBSテレビ	7 フジテレビ	58 フジテレビ	9 テレビ朝日	10 テレビ朝日	11 テレビ朝日	12 テレビ東京
栃木	宇都宮	24	29 NHK総合	2 NHK教育	27 NHK教育	25 日本テレビ	5 TBSテレビ	23 TBSテレビ	7 フジテレビ	21 とちぎテレビ	31 とちぎテレビ	19 テレビ朝日	11 テレビ朝日	12 テレビ東京

都道府県	選局番号		1	2	3	4	5	6	7	8	9	10	11	12
	都市名	地域コード	受信チャンネル表示チャンネル 放送局名											
群馬	前橋	25	52 1 NHK総合	2 3 NHK教育	50 3 NHK教育	54 4 日本テレビ	40 16 放送大学	56 6 TBSテレビ	7 8 フジテレビ	9 10 テレビ朝日	60 48 群馬テレビ	48 12 テレビ東京	62 12 テレビ東京	
	桐生	26	43 1 NHK総合	2 3 NHK教育	45 3 NHK教育	39 4 日本テレビ	40 16 放送大学	37 6 TBSテレビ	7 8 フジテレビ	35 9 テレビ朝日	9 10 群馬テレビ	41 12 テレビ東京	31 12 テレビ東京	
埼玉	さいたま	27	1 1 NHK総合	2 3 NHK教育	3 3 NHK教育	4 4 日本テレビ	16 16 放送大学	6 6 TBSテレビ	7 8 フジテレビ	8 38 10	38 10 テレビ朝日	10 12 テレビ東京	11 12 テレビ東京	
	熊谷	28	33 1 NHK総合	2 3 NHK教育	35 3 NHK教育	25 4 日本テレビ	5 16 放送大学	23 6 TBSテレビ	16 16 放送大学	21 8 フジテレビ	28 28 テレビ朝日	19 10 群馬テレビ	11 12 テレビ東京	17 12 テレビ東京
千葉	千葉	29	1 1 NHK総合	2 3 NHK教育	3 3 NHK教育	4 4 日本テレビ	16 16 放送大学	6 6 TBSテレビ	7 8 フジテレビ	8 42 10	42 10 テレビ朝日	46 12 千葉テレビ	12 12 テレビ東京	
	23区	30	1 1 NHK総合	2 3 NHK教育	3 3 NHK教育	4 4 日本テレビ	14 14 東京外ロープリアン	6 6 TBSテレビ	38 38 テレビ埼玉	8 42 10	42 10 テレビ朝日	46 12 千葉テレビ	12 12 テレビ東京	
東京	八王子	31	51 1 NHK総合	2 3 NHK教育	49 3 NHK教育	53 4 日本テレビ	47 47 東京外ロープリアン	55 6 TBSテレビ	7 8 フジテレビ	57 9 テレビ朝日	9 10 千葉テレビ	11 12 テレビ東京	61 12 テレビ東京	
	多摩	32	30 1 NHK総合	2 3 NHK教育	26 3 NHK教育	26 4 日本テレビ	28 28 東京外ロープリアン	24 6 TBSテレビ	7 8 フジテレビ	22 10 テレビ朝日	9 11 千葉テレビ	11 12 テレビ東京	18 12 テレビ東京	
	横浜	33	1 1 NHK総合	2 3 NHK教育	3 3 NHK教育	4 4 日本テレビ	16 16 放送大学	6 6 TBSテレビ	7 8 フジテレビ	8 42 10	42 10 テレビ朝日	11 12 テレビ東京	12 12 テレビ東京	
神奈川	茅ヶ崎	34	33 1 NHK総合	2 3 NHK教育	29 3 NHK教育	35 4 日本テレビ	5 6 TBSテレビ	37 6 TBSテレビ	7 8 フジテレビ	39 31 10	31 10 テレビ朝日	41 12 テレビ東京	11 12 テレビ東京	
	小田原	35	52 1 NHK総合	2 3 NHK教育	50 3 NHK教育	54 4 日本テレビ	5 6 TBSテレビ	56 6 TBSテレビ	7 8 フジテレビ	46 46 テレビ朝日	60 10 テレビ朝日	11 12 テレビ東京	62 12 テレビ東京	
	秦野	36	47 1 NHK総合	2 3 NHK教育	49 3 NHK教育	51 4 日本テレビ	5 6 TBSテレビ	53 6 TBSテレビ	7 8 フジテレビ	55 10 テレビ朝日	61 10 テレビ朝日	57 11 テレビ東京	12 12 テレビ東京	
	新潟	37	21 21 新潟テレビ21	2 2 新潟テレビ21	29 29 テレビ新潟	4 4 日本テレビ	5 5 新潟放送	6 6 NHK総合	7 7 NHK総合	8 9 新潟総合テレビ	9 35 11	35 12 NHK教育	11 12 NHK教育	12 12 NHK教育
新潟	上越	38	1 1 NHK教育	2 3 NHK総合	3 3 NHK総合	4 4 日本テレビ	5 5 新潟テレビ21	37 37 新潟テレビ21	7 7 テレビ新潟	27 27 新潟放送	9 10 新潟放送	11 12 新潟総合テレビ	33 33 新潟総合テレビ	
	富山	39	1 1 北日本テレビ	2 3 NHK総合	3 3 NHK総合	4 4 日本テレビ	5 5 MROテレビ	6 6 MROテレビ	7 7 北陸朝日放送	8 8 NHK教育	9 9 テレビ金沢	10 11 石川テレビ	32 34 富山テレビ	34 34 富山テレビ
富山	高岡	40	50 50 北日本テレビ	2 2 NHK総合	48 48 NHK総合	4 4 日本テレビ	5 5 MROテレビ	6 6 MROテレビ	7 7 北陸朝日放送	8 8 NHK教育	9 9 テレビ金沢	42 44 富山テレビ	44 44 富山テレビ	44 44 富山テレビ
	金沢	41	1 1 NHK総合	2 3 NHK教育	3 3 NHK教育	4 4 日本テレビ	5 5 MROテレビ	6 6 MROテレビ	25 25 北陸朝日放送	8 8 NHK教育	9 9 テレビ金沢	11 12 石川テレビ	37 37 石川テレビ	
福井	福井	42	39 39 福井テレビ	2 3 NHK教育	3 3 NHK教育	4 4 日本テレビ	5 5 MROテレビ	6 6 MROテレビ	7 7 北陸朝日放送	8 8 NHK教育	9 9 テレビ金沢	11 11 FBCテレビ	12 12 FBCテレビ	
山梨	甲府	43	1 1 NHK総合	2 3 NHK教育	3 3 NHK教育	4 4 日本テレビ	5 5 山梨放送	6 6 テレビ山梨	37 37 テレビ山梨	8 8 NHK教育	9 9 テレビ金沢	11 11 FBCテレビ	12 12 FBCテレビ	
長野	長野	44	1 44 NHK総合	2 44 NHK総合	50 50 長野朝日放送	4 4 日本テレビ	40 40 テレビ信州	6 6 信越放送	7 7 長野放送	8 8 NHK教育	46 46 信越放送	10 11 信越放送	48 48 信越放送	
	飯田	45	44 44 長野朝日放送	2 2 NHK総合	3 3 NHK教育	4 4 日本テレビ	5 5 信越放送	6 6 信越放送	7 7 長野放送	42 42 テレビ信州	9 9 長野放送	40 40 信越放送	11 12 信越放送	
	松本	46	1 44 NHK総合	2 44 NHK総合	50 50 長野朝日放送	4 4 日本テレビ	48 48 テレビ信州	6 6 信越放送	42 42 長野放送	8 8 NHK教育	46 46 信越放送	10 10 信越放送	40 40 信越放送	
岐阜	岐阜	47	1 1 東海テレビ	2 3 NHK総合	3 3 NHK総合	4 4 日本テレビ	5 5 CBCテレビ	6 6 中京テレビ	35 35 中京テレビ	8 9 NHK教育	9 9 名古屋テレビ	11 11 岐阜放送	37 37 岐阜放送	
	各務原	48	1 1 東海テレビ	2 3 NHK総合	3 3 NHK総合	4 4 日本テレビ	5 5 CBCテレビ	6 6 中京テレビ	35 35 中京テレビ	8 9 NHK教育	9 9 名古屋テレビ	11 11 岐阜放送	28 28 岐阜放送	
静岡	静岡	49	1 2 NHK総合	2 31 静岡第1テレビ	3 31 静岡第1テレビ	4 4 日本テレビ	33 33 静岡朝日テレビ	6 6 テレビ静岡	35 35 テレビ静岡	8 9 NHK総合	10 11 静岡放送	12 12 静岡放送	12 12 静岡放送	

チャンネル設定について(つづき)

接続と設定

次のページへつづく

チャンネル設定について(つづき)

地域コード一覧表(つづき)

都道府県	選局番号		1	2	3	4	5	6	7	8	9	10	11	12
	都市名	地域コード	受信チャンネル 表示チャンネル 放送局名											
静岡	浜松	50	1 30 静岡第1テレビ	2 30 NHK教育	3 27 静岡第1テレビ	4 27 NHK総合	5 29 静岡朝日テレビ	6 6 静岡放送	7 39 テレビ静岡	8 8 NHK教育	9 53 NHK総合	10 28 静岡朝日テレビ	11 11 静岡放送	12 34 テレビ静岡
	富士	51	1 51 NHK教育	2 54 NHK教育	3 61 静岡第1テレビ	4 4 NHK総合	5 29 静岡朝日テレビ	6 6 静岡放送	7 39 テレビ静岡	8 8 NHK教育	9 52 NHK総合	10 10 静岡朝日テレビ	11 41 静岡放送	12 12 テレビ静岡
	沼津	52	1 51 NHK教育	2 51 NHK教育	3 61 静岡第1テレビ	4 4 NHK総合	5 57 静岡朝日テレビ	6 6 静岡放送	7 59 テレビ静岡	8 8 NHK教育	9 53 NHK総合	10 10 静岡朝日テレビ	11 55 静岡放送	12 12 テレビ静岡
	藤枝	53	1 44 NHK教育	2 44 NHK教育	3 24 静岡第1テレビ	4 4 NHK総合	5 26 静岡朝日テレビ	6 6 静岡放送	7 38 テレビ静岡	8 8 NHK教育	9 42 NHK総合	10 10 静岡朝日テレビ	11 40 静岡放送	12 12 テレビ静岡
愛知	名古屋	54	1 1 東海テレビ	2 2 NHK教育	3 3 NHK総合	4 4 CBCテレビ	5 5 CBCテレビ	6 6 中京テレビ	7 35 中京テレビ	8 8 NHK教育	9 9 NHK教育	10 10 名古屋テレビ	11 11 名古屋テレビ	12 25 テレビ愛知
	豊橋	55	56 56 東海テレビ	2 2 NHK教育	3 54 NHK総合	4 4 CBCテレビ	5 62 CBCテレビ	6 6 中京テレビ	7 58 中京テレビ	8 8 NHK教育	9 50 NHK総合	10 10 名古屋テレビ	11 60 名古屋テレビ	12 52 テレビ愛知
	豊田	56	57 57 東海テレビ	2 2 NHK教育	3 53 NHK総合	4 4 CBCテレビ	5 55 CBCテレビ	6 6 中京テレビ	7 59 中京テレビ	8 8 NHK教育	9 51 NHK総合	10 10 名古屋テレビ	11 61 名古屋テレビ	12 49 テレビ愛知
三重	津	57	1 1 東海テレビ	2 2 NHK教育	3 3 NHK総合	4 4 CBCテレビ	5 5 CBCテレビ	6 6 中京テレビ	7 35 中京テレビ	8 8 NHK教育	9 9 NHK教育	10 33 三重テレビ	11 11 名古屋テレビ	12 25 テレビ愛知
滋賀	大津	58	1 28 NHK総合	2 28 NHK総合	3 3 毎日テレビ	4 4 毎日テレビ	5 5 ABCテレビ	6 38 ABCテレビ	7 7 関西テレビ	8 8 関西テレビ	9 9 読売テレビ	10 42 読売テレビ	11 30 びわ湖放送	12 46 NHK教育
	彦根	59	1 52 NHK総合	2 52 NHK総合	3 3 毎日テレビ	4 4 毎日テレビ	5 56 びわ湖放送	6 6 ABCテレビ	7 7 関西テレビ	8 8 関西テレビ	9 9 読売テレビ	10 10 読売テレビ	11 11 NHK教育	12 50 NHK教育
京都	京都1	60	1 2 NHK総合	2 2 NHK総合	3 36 サンテレビ	4 4 毎日テレビ	5 19 テレビ大阪	6 6 ABCテレビ	7 34 京都テレビ	8 8 関西テレビ	9 26 奈良テレビ	10 10 読売テレビ	11 11 NHK教育	12 12 NHK教育
	京都2	98	32 32 NHK京都	2 2 NHK総合	3 34 京都テレビ	4 4 毎日テレビ	5 21 テレビ大阪	6 6 ABCテレビ	7 7 関西テレビ	8 8 関西テレビ	9 9 読売テレビ	10 10 読売テレビ	11 11 NHK教育	12 12 NHK教育
大阪	大阪	61	1 2 NHK総合	2 2 NHK総合	3 36 サンテレビ	4 4 毎日テレビ	5 19 テレビ大阪	6 6 ABCテレビ	7 34 京都テレビ	8 8 関西テレビ	9 9 読売テレビ	10 10 読売テレビ	11 30 テレビ和歌山	12 12 NHK教育
兵庫	神戸	61	1 2 NHK総合	2 2 NHK総合	3 36 サンテレビ	4 4 毎日テレビ	5 19 テレビ大阪	6 6 ABCテレビ	7 34 京都テレビ	8 8 関西テレビ	9 9 読売テレビ	10 10 読売テレビ	11 30 テレビ和歌山	12 12 NHK教育
	姫路	62	1 50 NHK総合	2 50 NHK総合	3 56 サンテレビ	4 4 毎日テレビ	5 54 テレビ大阪	6 6 ABCテレビ	7 58 京都テレビ	8 8 関西テレビ	9 9 読売テレビ	10 62 読売テレビ	11 11 テレビ和歌山	12 52 NHK教育
	明石	63	1 51 NHK総合	2 2 NHK総合	3 36 サンテレビ	4 4 毎日テレビ	5 53 テレビ大阪	6 6 ABCテレビ	7 7 関西テレビ	8 8 関西テレビ	9 9 読売テレビ	10 61 読売テレビ	11 30 テレビ和歌山	12 49 NHK教育
	川西	64	1 29 NHK総合	2 2 NHK総合	3 36 サンテレビ	4 4 毎日テレビ	5 35 テレビ大阪	6 6 ABCテレビ	7 37 京都テレビ	8 8 関西テレビ	9 9 読売テレビ	10 41 読売テレビ	11 11 NHK教育	12 31 NHK教育
奈良	奈良	65	1 2 NHK総合	2 2 NHK総合	3 36 サンテレビ	4 4 毎日テレビ	5 19 テレビ大阪	6 6 ABCテレビ	7 62 奈良テレビ	8 8 関西テレビ	9 55 奈良テレビ	10 10 読売テレビ	11 11 NHK教育	12 12 NHK教育
和歌山	和歌山1	66	1 32 NHK総合	2 2 NHK総合	3 3 毎日テレビ	4 4 毎日テレビ	5 5 ABCテレビ	6 44 ABCテレビ	7 7 関西テレビ	8 46 関西テレビ	9 9 読売テレビ	10 48 読売テレビ	11 30 テレビ和歌山	12 26 NHK教育
	和歌山2	99	1 50 NHK総合	2 2 NHK総合	3 3 毎日テレビ	4 4 毎日テレビ	5 54 テレビ大阪	6 6 ABCテレビ	7 7 関西テレビ	8 8 関西テレビ	9 9 読売テレビ	10 62 読売テレビ	11 56 テレビ和歌山	12 52 NHK教育
鳥取	鳥取	67	1 1 日本海テレビ	2 2 NHK総合	3 3 NHK総合	4 4 NHK教育	5 5 NHK教育	6 6 NHK総合	7 7 NHK総合	8 24 山陰中央テレビ	9 9 BSSテレビ	10 22 BSSテレビ	11 11 NHK教育	12 12 NHK教育
島根	松江	68	30 30 日本海テレビ	2 2 NHK総合	3 34 山陰中央テレビ	4 4 NHK総合	5 5 NHK総合	6 6 NHK総合	7 7 NHK総合	8 8 NHK総合	9 9 NHK総合	10 10 BSSテレビ	11 11 NHK教育	12 12 NHK教育
	浜田	69	1 2 NHK総合	2 2 NHK総合	3 54 日本海テレビ	4 4 毎日テレビ	5 5 BSSテレビ	6 6 NHK総合	7 7 NHK総合	8 58 山陰中央テレビ	9 9 NHK教育	10 10 NHK教育	11 11 NHK教育	12 12 NHK教育
岡山	岡山	70	23 23 テレビせとうち	2 2 NHK教育	3 3 NHK教育	4 4 NHK総合	5 5 NHK総合	6 25 瀬戸内海テレビ	7 35 OHKテレビ	8 8 NHK教育	9 9 西日本放送	10 10 山陽放送	11 11 山陽放送	12 12 NHK教育
広島	広島	71	31 31 テレビ新広島	2 2 NHK総合	3 3 NHK総合	4 4 RCCテレビ	5 5 RCCテレビ	6 6 NHK教育	7 7 NHK教育	8 8 NHK教育	9 9 NHK教育	10 35 広島ホームテレビ	11 11 NHK教育	12 12 NHK教育

都道府県	選局番号		1	2	3	4	5	6	7	8	9	10	11	12	
	都市名	地域コード	受信チャンネル 表示チャンネル 放送局名												
広島	福山	72	1 NHK総合	2 NHK総合	24 広島ホームテレビ	4 NHK総合	26 テレビ新広島	6 NHK総合	7 NHK教育	8 NHK総合	9 NHK総合	10 RCCテレビ	11 NHK総合	12 広島テレビ	
	呉	73	1 NHK教育	2 NHK総合	24 広島ホームテレビ	4 NHK総合	5 NHK総合	6 NHK総合	26 テレビ新広島	8 NHK総合	9 RCCテレビ	10 NHK総合	11 NHK総合	12 NHK総合	
山口	山口	74	1 NHK教育	2 NHK総合	3 NHK総合	4 NHK総合	52 山口朝日放送	6 NHK総合	38 テレビ山口	8 NHK総合	9 NHK総合	10 NHK総合	11 山口テレビ	12 NHK総合	
	下関	75	41 NHK教育	2 九州朝日放送	23 TXN九州	4 山口テレビ	21 山口朝日放送	6 (NHK総合)	33 テレビ山口	8 RKB毎日放送	9 NHK総合	10 テレビ西日本	11 福岡放送	12 (NHK教育)	
	宇部	76	14 NHK教育	2 九州朝日放送	3 NHK総合	4 NHK総合	31 山口朝日放送	6 (NHK総合)	20 テレビ山口	8 RKB毎日放送	16 NHK総合	10 テレビ西日本	11 山口テレビ	12 NHK総合	
	岩国	77	1 NHK教育	2 NHK総合	3 NHK総合	4 RCCテレビ	22 テレビ山口	6 NHK総合	28 山口朝日放送	8 NHK総合	9 NHK総合	10 南海テレビ	11 山口テレビ	12 広島テレビ	
徳島	徳島	97	1 四国テレビ	2 NHK総合	3 NHK総合	4 毎日テレビ	5 ABCテレビ	6 NHK総合	7 NHK総合	8 関西テレビ	9 読売テレビ	10 NHK総合	11 NHK総合	12 NHK教育	
香川	高松	78	33 瀬戸内海テレビ	2 NHK総合	39 NHK教育	4 NHK総合	37 NHK総合	6 OHKテレビ	31 NHK総合	8 西日本放送	41 西日本放送	10 山陽放送	11 テレビせとうち	12 NHK総合	
愛媛	松山	79	1 NHK教育	2 NHK総合	3 NHK総合	29 あいテレビ	29 NHK総合	25 NHK総合	6 NHK総合	7 NHK総合	37 テレビ愛媛	9 NHK総合	10 南海テレビ	11 NHK総合	12 広島ホームテレビ
	新居浜	80	1 NHK総合	2 NHK総合	3 NHK総合	4 NHK教育	14 愛媛朝日テレビ	6 NHK総合	7 NHK総合	36 NHK総合	9 NHK総合	10 NHK総合	11 NHK総合	12 NHK総合	
	今治	81	1 NHK教育	2 NHK総合	3 NHK総合	30 あいテレビ	27 NHK総合	14 愛媛朝日テレビ	32 NHK総合	7 NHK総合	36 NHK総合	9 NHK総合	34 NHK総合	11 NHK総合	12 NHK総合
高知	高知	82	1 NHK総合	2 NHK総合	3 NHK総合	4 NHK総合	5 NHK総合	6 NHK教育	7 NHK総合	8 高知放送	9 NHK総合	10 テレビ高知	11 NHK総合	12 高知さんさんテレビ	
福岡	福岡	83	1 九州朝日放送	2 NHK総合	3 NHK総合	4 RKB毎日放送	5 NHK総合	6 NHK教育	7 NHK総合	8 NHK総合	9 テレビ西日本	10 TXN九州	11 福岡放送	12 NHK総合	
	北九州	84	1 九州朝日放送	2 九州朝日放送	23 TXN九州	35 福岡放送	5 NHK総合	6 NHK総合	7 NHK総合	8 RKB毎日放送	9 NHK総合	10 テレビ西日本	11 NHK総合	12 NHK教育	
	久留米	85	57 九州朝日放送	2 NHK総合	46 NHK総合	48 RKB毎日放送	5 NHK総合	54 NHK教育	7 NHK総合	8 NHK総合	60 テレビ西日本	10 TXN九州	14 福岡放送	12 NHK総合	
	大牟田	86	58 九州朝日放送	19 TXN九州	53 NHK総合	61 RKB毎日放送	5 NHK総合	50 NHK教育	7 NHK総合	8 NHK総合	55 テレビ西日本	10 福岡放送	11 NHK総合	12 NHK総合	
佐賀	佐賀	87	19 TXN九州	36 サガテレビ	40 NHK教育	38 NHK総合	48 RKB毎日放送	52 福岡放送	57 九州朝日放送	60 テレビ西日本	9 (NHK総合)	10 熊本放送	11 NHK総合	12 NHK総合	
長崎	長崎	88	1 NHK教育	2 NHK総合	3 NHK総合	4 NHK総合	5 長崎放送	6 NHK総合	37 テレビ長崎	8 NHK総合	27 長崎文化放送	10 NHK総合	11 長崎国際テレビ	12 NHK総合	
	佐世保	89	1 NHK教育	2 NHK総合	3 NHK総合	17 長崎国際テレビ	5 長崎文化放送	31 NHK総合	7 NHK総合	8 NHK総合	9 NHK総合	10 NHK総合	11 NHK総合	12 テレビ長崎	
熊本	熊本	90	1 NHK教育	2 NHK総合	16 熊本朝日放送	4 NHK総合	22 熊本県民テレビ	6 NHK総合	34 テレビ熊本	8 NHK総合	9 NHK総合	10 熊本放送	11 NHK総合	12 NHK総合	
大分	大分	91	1 (NHK教育)	2 NHK総合	3 NHK総合	34 あいテレビ	5 大分テレビ	6 (NHK総合)	36 テレビ大分	32 テレビ愛媛	24 大分朝日放送	10 南海テレビ	11 NHK総合	12 NHK教育	
宮崎	宮崎	92	1 NHK教育	2 NHK総合	3 NHK総合	4 NHK総合	5 NHK総合	35 テレビ宮崎	7 NHK総合	8 NHK総合	9 NHK総合	10 宮崎放送	11 NHK総合	12 NHK教育	
	延岡	93	1 NHK教育	2 NHK総合	3 NHK総合	4 NHK総合	5 NHK総合	6 宮崎放送	7 NHK総合	39 テレビ宮崎	9 NHK総合	10 NHK総合	11 NHK総合	12 NHK総合	
鹿児島	鹿児島	94	1 南日本放送	2 NHK総合	3 NHK総合	4 NHK総合	5 NHK教育	6 NHK総合	32 鹿児島放送	8 NHK総合	38 鹿児島テレビ	10 鹿児島放送	11 鹿児島読売テレビ	12 NHK総合	
	阿久根	95	1 鹿児島読売テレビ	2 NHK総合	30 NHK総合	23 鹿児島放送	5 NHK総合	35 鹿児島テレビ	7 NHK総合	8 NHK総合	9 NHK総合	10 南日本放送	11 NHK総合	12 NHK教育	
沖縄	那覇	96	1 NHK総合	2 NHK総合	3 NHK総合	4 NHK総合	5 NHK総合	6 NHK総合	7 NHK総合	8 沖縄テレビ	28 琉球朝日放送	10 琉球放送	11 NHK総合	12 NHK教育	

おしらせ

・地域コード別に設定された選局番号と受信チャンネル・放送局は当社の調査によるものです。
(1999年5月現在)

チャンネル設定について(つづき)

接続と設定

地域コードでチャンネルを設定する(自動設定)

お住まいの地域にもっとも近い都市の地域コードを入力すると、自動的にチャンネルを設定できます。

「地域コード早見表」71、「地域コード一覧表」72で都市名・放送局名・受信チャンネルを確認した上で、お住まいの地域にもっとも近い地域コードを入力してください。



地域コードでチャンネルを自動設定する

例 地域コード「30 (東京23区)」の受信チャンネルに設定する

1 テレビの電源を入れ、入力切換を「ビデオ (外部入力)」にする
ビデオ電源 を押し、ビデオの電源を入れる

- 別売のRFコンバーターをお使いのときは、「ビデオ専用チャンネルを設定する」66の手順2~4を行なってください。

2 を押し、メニュー画面を表示する

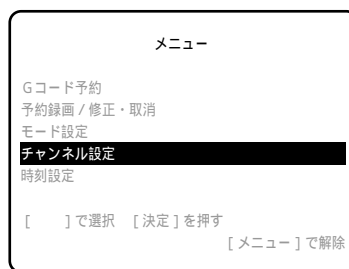

3 または で「チャンネル設定」を選び、 を押す

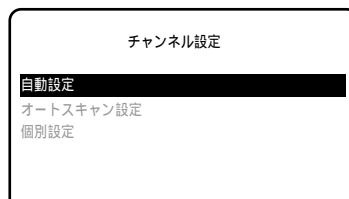

4 または で「自動設定」を選び、 を押す



5 または で、地域コード一覧表で確認した番号を選ぶ

-  を押すと、番号が進みます。
-  を押すと、番号が戻ります。
- 押し続けると、番号が早く変わります。

(例 . 30)

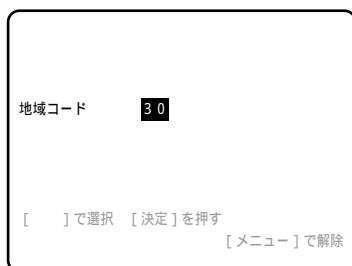

6 を押す

- チャンネル設定が終了し、通常画面に戻ります。

7 または を押し、受信チャンネルがすべて正常に映るか、使いなれたチャンネル表示になっているかを確認する

- 正常に映れば、設定は完了です。

▶ つぎの場合は **80** へ進んでください。

- 映らない、または別の追加したいチャンネルがあるとき
- 本体表示部やテレビ画面に表示されるチャンネルを変えたいとき
- 本放送のないチャンネルをとばしたいとき (チャンネルスキップ)

おしらせ

- 「地域コード一覧表」に放送局名が記載されていないチャンネルは、自動的にチャンネルスキップされます(地域コード00は除く)。
- 設定中、約3分間なにも操作しないと、メニュー画面が解除されます。もう一度メニューボタンを押し、はじめから操作し直してください。

受信できるチャンネルを自動的に設定する(オートスキャン設定)

使用する地域で受信できる放送電波(チャンネル)をキャッチし、自動的に設定することができます。



お知らせ

- 設定中、約3分間なにも操作しないと、メニュー画面が解除されます。もう一度メニューボタンを押し、はじめから操作し直してください。

オートスキャンでチャンネル設定をする

1

テレビの電源を入れ、入力切換を「ビデオ(外部入力)にする

ビデオ電源
 を押し、ビデオの電源を入れる

- 別売のRFコンバーターをお使いのときは、「ビデオ専用チャンネルを設定する」[66](#)の手順2~4を行なってください。

2



メニュー
 を押し、メニュー画面を表示する

3

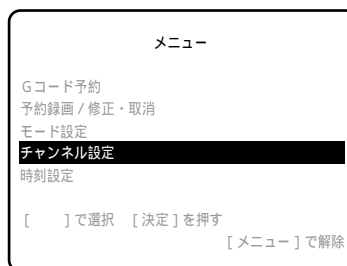
 または  で「チャンネル設定」を選び、 を押す



4

 または  で「オートスキャン設定」を選ぶ

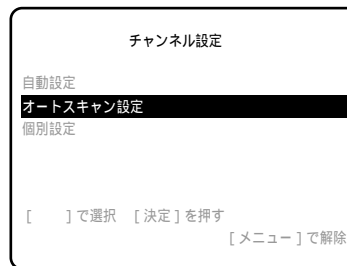

5 決定 を押す

- オートスキャンが開始され、スキャン状況がバーで表示されます。

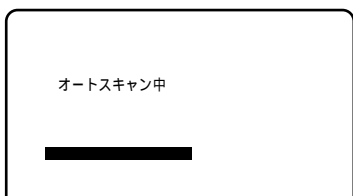

- オートスキャンが終了すると、受信可能なチャンネルが一覧表示されます。
- 周波数の低い局から順番に設定されます。

例

受信チャンネル					
31	49	51	53	55	57
59	61				

- 予約録画を行うためには、手順6へ進み、表示チャンネルを設定してください。
- ここで を押すと通常画面に戻り、一覧表示されたチャンネルを見ることができます。

6 決定 を押し、個別設定画面を表示する

●ポジション	01
受信チャンネル	31
表示チャンネル	31
微調	00
チャンネルスキップ	入 切

7 または で「表示チャンネル」を選ぶ

ポジション	01
受信チャンネル	31
●表示チャンネル	31
微調	00
チャンネルスキップ	入 切

8 または で、使いなれたチャンネル表示にする

ポジション	01
受信チャンネル	31
●表示チャンネル	05
微調	00
チャンネルスキップ	入 切

- 表示チャンネルは、使いなれた新聞の番組欄などに合わせると、予約のときに便利です。
- 表示チャンネルには、01～62、BS1～BS15、C13～C63があり、自由に設定することができます。
- BS1～BS15の表示チャンネルは、CATVでBS番組が放送されている場合などに設定しておくとう便利です。
- 予約するときは、ここで設定したチャンネル表示で選局してください。

9 決定 を押す

- 「」が「ポジション」の位置に移動します。
- 引き続きほかのチャンネルの「表示チャンネル」を変えたいときは、手順7～9を繰り返します。

10 を押す

- 設定が完了し、通常画面に戻ります。

オートスキャン設定では微弱な電波も受信、設定されます。ご覧にならない(不要なチャンネルの)ときは、83の手順10～11でチャンネルスキップを「入」にしてください。

- ▶ 続いて、ジャストクロックの時刻設定チャンネルを、NHK教育を見ているチャンネルに設定してください。58

受信できるチャンネルを自動的に設定する(オートスキャン設定)

接続と設定

1局ずつ手動でチャンネルを設定する(個別設定)

次のような場合は、1局ずつ受信チャンネルを個別に設定してください。

1. 地域コードでチャンネル設定しても映らないとき。
2. オートスキャンで自動設定された受信チャンネルがきれいに映らないとき。
3. 地域コードで自動設定後に、受信チャンネルを追加したいとき。
4. 放送のないチャンネルをとばしたい(スキップさせたい)とき。

ご使用いただく地域ごとに受信できる放送局(チャンネル)をさがし、チャンネルを入れてください。

おしらせ

- 本機は、地上放送(VHFは1~12チャンネル、UHFは13~62チャンネル)とCATV(ケーブルテレビC13~C63チャンネル)を受信できます。
- 本機のチャンネルポジションには、1~62のポジションがあり、工場出荷時(地域コード00)は1~12ポジションにVHF1~12チャンネルが受信できるよう設定されています。また、13~62ポジションはチャンネルスキップされています。

CATV(ケーブルテレビ)をご覧になるときは

- CATVを受信するときは、CATV専用のホームターミナル(アダプター)が必要になります。(スクランブルのかかった放送は有料です。)

CATV会社と受信契約したときは、CATV会社が接続してくれます。

- CATVを受信するときは、使用する機器ごとにCATV会社との受信契約が必要です。さらにスクランブルのかかった有料放送の視聴・録画には、ホームターミナル(アダプター)が必要になります。詳しくは、CATV会社にご相談ください。

CATVの受信は、サービスが行われている地域に限ります。

- ジャストクロックの時刻設定チャンネルを設定するときは、NHK教育を見ているチャンネルに設定してください。 **58**

個別設定画面について

◆ポジション	05
受信チャンネル	42
表示チャンネル	05
微調	00
チャンネルスキップ	入 切

ポジションとは

- ご使用の地域で放送されている放送局を入れる場所のことで、選局する順番を表します。
- 本機では、放送局を入れる場所が62ポジション(1~62)あります。1~62の各ポジションには、お好みで放送局を入れることができます。

受信チャンネルとは

- 放送局からの電波を受信するために合わせるチャンネルです。CATV放送を受信するときは、ここでCATVの受信チャンネルを設定します。

表示チャンネルとは

- 本体表示部やテレビ画面に表示されるチャンネル(数字)のことです。(予約録画時の選局は、この表示で行います。)
- ご使用の地域で使われている使いなれたチャンネル表示にしておくとう便利です。

微調とは

- 映像の色がうすく見づらいときに、受信チャンネルを微調整します。

チャンネルスキップとは

- チャンネルスキップを「入」にしておくと、選局するときに空きチャンネル(放送のないチャンネル)を飛び越して選局できるようになります。



個別設定でチャンネルを設定する

例 ポジション[5]に、UHF放送 42 チャンネルを受信し、表示チャンネルを[5]に設定する

1

テレビの電源を入れ、入力切換を「ビデオ（外部入力）」にする

ビデオ電源 を押し、ビデオの電源を入れる

- 別売のRFコンバーターをお使いのときは、「ビデオ専用チャンネルを設定する」[66](#)の手順2～4を行ってください。

2

メニュー を押し、メニュー画面を表示する

3

または で「チャンネル設定」を選び、 を押す

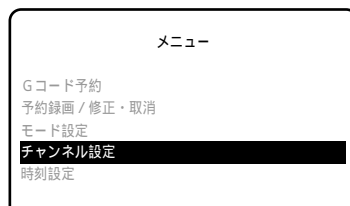

4

または で「個別設定」を選び、 を押す

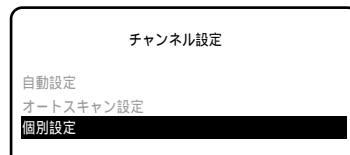

お知らせ

- 設定中、約3分間なにも操作しないと、メニュー画面が解除されます。もう一度メニューボタンを押し、はじめから操作し直してください。

1局ずつ手動でチャンネルを設定する（個別設定）

接続と設定

次のページへつづく

1局ずつ手動でチャンネルを設定する(個別設定)つづき

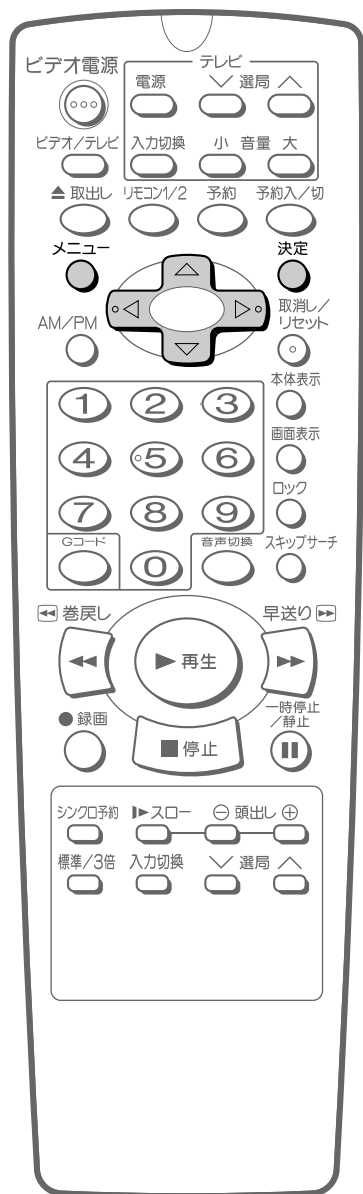

ヒント

映像が正常に映らないとき
 または ボタンで「微調」を選びます。
 ◀または▶ボタンで、画面が正常に映るよう調整します。

ポジション	0 5
受信チャンネル	4 2
表示チャンネル	4 2
▶微調	- 0 3
チャンネルスキップ	入 切

5

◀または▶で「ポジション」を合わせる

- ポジションには01～62があります。
- ▶を押すと、ポジション番号が進みます。
- ◀を押すと、ポジション番号が戻ります。

(例 . 05)

▶ポジション	0 5
受信チャンネル	0 5
表示チャンネル	0 5
微調	0 0
チャンネルスキップ	入 切

6

▲または▼で「受信チャンネル」を選ぶ

ポジション	0 5
▶受信チャンネル	0 5
表示チャンネル	0 5
微調	0 0
チャンネルスキップ	入 切

7

◀または▶で、受信したいチャンネルに合わせる

- 押すたびに、次の順で切り換わります。

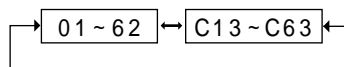

(例 . 42)

ポジション	0 5
▶受信チャンネル	4 2
表示チャンネル	4 2
微調	0 0
チャンネルスキップ	入 切

受信チャンネルの番号がわからないとき

- 受信したい放送局の映像が映るまで、◀または▶を押す。

8

または で「表示チャンネル」を選ぶ

ポジション	0 5
受信チャンネル	4 2
●表示チャンネル	4 2
微調	0 0
チャンネルスキップ	入 切

- 表示チャンネルは、使いたない新聞の番組欄などに合わせると、予約のときに便利です。
- 表示チャンネルには、01～62、BS1～BS15、C13～C63があり、自由に設定することができます。
- BS1～BS15の表示チャンネルは、CATVでBS番組が放送されている場合などに設定しておく便利です。
- 予約するときは、ここで設定したチャンネル表示で選局してください。

9

または で、テレビに表示したいチャンネルにする

- を押すと、表示チャンネルが進みます。
- を押すと、表示チャンネルが戻ります。

(例 . 05)

ポジション	0 5
受信チャンネル	4 2
●表示チャンネル	0 5
微調	0 0
チャンネルスキップ	入 切

10

または で「チャンネルスキップ」を選ぶ

ポジション	0 5
受信チャンネル	4 2
表示チャンネル	0 5
微調	0 0
●チャンネルスキップ	入 切

11

で「切」を選び、^{決定}を押す

ポジション	0 5
受信チャンネル	4 2
表示チャンネル	0 5
微調	0 0
●チャンネルスキップ	入 切

- チャンネルスキップを「入」にすると、選局したときにそのチャンネルがとばされます。

これで、1ポジション分のチャンネル設定が終わりました。

- 引き続きほかのチャンネルを設定したいときは、手順5～11の操作を繰り返してください。

12

メニュー を押す

- 設定が完了し、通常画面に戻ります。

- お知らせ**
- 受信チャンネル設定時に、次のような場合にはブルーバック画面になります。
 - 放送のないチャンネルや、放送が終了したチャンネルに受信チャンネルを合わせたとき。
 - 電波が極端に弱かったり、妨害電波があるとき。

1局ずつ手動でチャンネルを設定する(個別設定×つづき)

接続と設定

リモコンの初期設定をする

テレビメーカー設定のしかた

- テレビのメーカー番号を合わせておくと、本機のリモコンでテレビの操作ができます。

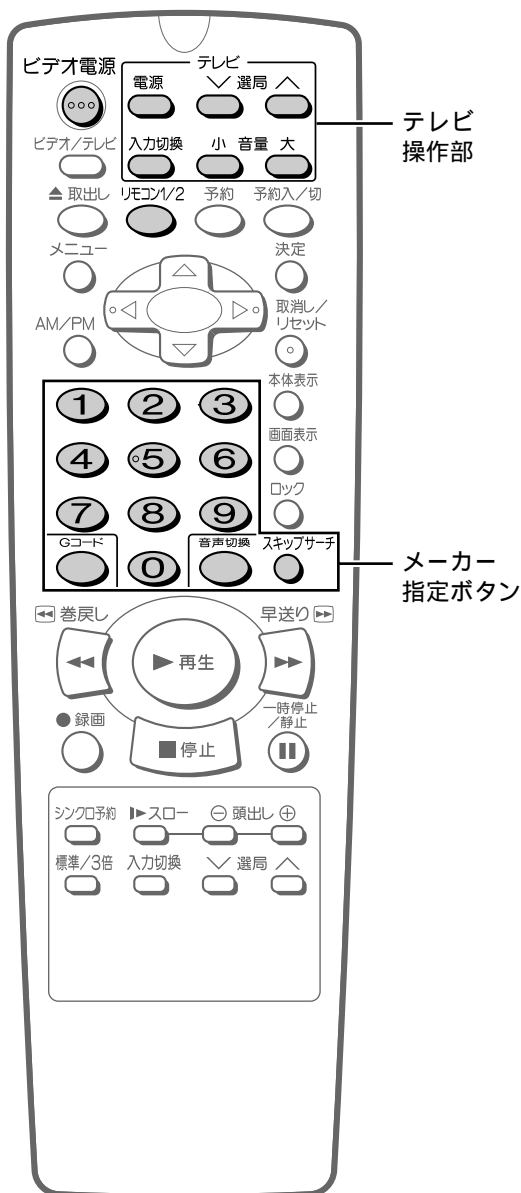

1 テレビ操作部の電源を押したまま、「メーカー指定」ボタンを約5秒間押す

- メーカー指定ボタンは次のとおりです。

メーカー	指定ボタン	メーカー	指定ボタン
シャープA	①	日立	⑧
シャープB	②	東芝	⑨
松下A	③	三洋A	○
松下B	④	三洋B	○
日本ビクター	⑤	フナイ	○
ソニー	⑥	AIWA	○
三菱	⑦		

2 テレビ操作部のボタンで、テレビが正しく動作するか確認する

- 電源テレビの電源を入/切する。
- ▽ 選局 ▲ ...テレビのチャンネルを変える。
- 小 音量 大 ...テレビの音量を調整する。
- 入力切換テレビの入力切換をする。

おしらせ

- 手順1のメーカー指定ボタン一覧表にあるメーカーのテレビでも、機種によっては本機のリモコンで正しく操作できない場合があります。
- 本機のリモコンのテレビ操作ボタンは、市販のメモリーできるマルチタイプのリモコンに転送できない場合があります。この場合、お使いのテレビのリモコンで転送してください。
- リモコンの電池を入れ替えたときは、設定が「シャープA」に戻ります。再度設定をしてください。

リモコン番号設定のしかた

- 本機のリモコンは、当社製の他のビデオにも働きます。
当社製ビデオを2台ご使用の場合、リモコン操作で2台が同時に動作してしまうようなとき、リモコン番号を変えておくと、本機だけの操作ができます。
- 必ず本体とリモコンのリモコン番号が同じになるようにしておいてください。

例 リモコン番号を「RC2」に設定する場合

1 まず、本体側の設定をします

1 ビデオの電源を「切」にする

2 本体の^{選局}を2つ同時に5秒以上押す

- 押すたびに本体表示部のリモコン番号が「RC1」「RC2」と切り換わります。

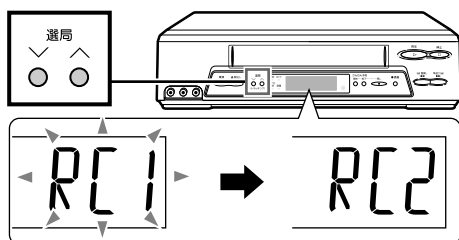

- リモコン番号が切り換わるまで(約5秒間)は、現在のリモコン番号が点滅します。
- リモコン番号が切り換わると、設定された番号が点灯します。

この時点でリモコンで本体の操作ができなくなります。

2 次に、リモコン側の設定をします

3 ^{リモコン/2}を約5秒間押し、リモコンの番号を設定する

- 「RC2」に設定されます。
- 「RC1」に戻すときは、もう一度^{リモコン/2}を約5秒間押します。

4 ^{ビデオ電源}でビデオの電源入/切を確認する

おしらせ

- 本体とリモコンのリモコン番号が違うときは、本体表示部にリモコン番号が点滅表示されます。点滅表示している番号に合わせてリモコンの番号を設定し直してください。
- リモコンの電池を入れ替えたときは、設定が「RC1」に戻ります。再度設定をしてください。

リモコンの初期設定をする

接続と設定

故障かな？と思ったら

- 次のような現象は故障でない場合がありますので、修理サービスをお申し付けになる前に次のことをお確かめください。

こんなとき		ここをお確かめください	参照ページ
電源が入らない / 動かない	• 電源が入らない	• 電源プラグがコンセントからはずれていませんか。	62
	• 電源が入っているのに動かない	• ロックがかかっていますか。 • 各種安全装置が働いていることがあります。 このときは、一度電源プラグをコンセントから抜き、約30分後、再びコンセントに差し込んで電源を入れてください。	60
	• ビデオテープが入らない		-
	• ビデオテープが取り出せない	• 電源プラグがコンセントからはずれていませんか。	62
	• 電源「切」時、本体表示部に時刻が表示されない	• 電源オフ時刻表示設定が「切」になっていませんか。	55
きれいに映らない テレビに映像が映らない	• ビデオで選局ができない	• チャンネルスキップ設定をしていませんか。 • かんたん予約待機状態になっていませんか。	83 33
	• 地域コードでチャンネル設定をしたが映らない	• オートスキャンでチャンネルを設定するか、1局ずつチャンネルを個別設定してください。	78・80
	• ビデオで選局した番組やテープを再生してもテレビに映像が映らない	• アンテナ線や映像・音声コードが正しく接続されていますか。	62-65
	• テレビの1または2チャンネルでビデオ映像が映らない	• 別売のRFコンバーターが必要です。	62
		別売のRFコンバーター接続時 接A 続V	• 本体表示部に「ビデオ」のマークが表示されていますか。 • テレビのビデオ専用チャンネル(1または2チャンネル)の調整がズれていませんか。 • テレビの入力切換が、「ビデオ(外部)」になっていますか。
録画ができない	• 録画ボタンを押すと、ビデオテープが出る	• ビデオテープのツメが折れていませんか。 ツメの折れたテープに録画するときは、ツメの部分にセロハンテープを二重に貼ってご使用ください。	21
	• テレビ番組の録画ができない	• ビデオのチャンネル調整がズれていませんか。	70
動かない カウンターが	• ビデオテープを再生してもカウンターが動かない 	• テープの未録画部分では、カウンターの数字は変わりません。 (未録画部分をさがす目安としてお使いになれます。)	27
早送り・巻戻し がおかしい	• 早送り・巻戻しのスピードが遅い	• T-60、T-90、T-120以外のビデオテープを使っていますか。このとき早送り・巻戻しのスピードが遅くなる場合があります。	-
	• ビデオサーチ中に画面に横じまが出る	• ビデオサーチを始めるときや再生に戻したとき、一時画面が乱れる場合がありますが、故障ではありません。	-

- 本機はマイコンを使用した機器です。外部からの雑音や妨害ノイズにより、正常に動作しないことがあります。このときは、一度電源プラグをコンセントから抜き、約30分後、再びコンセントに差し込んで電源を入れてご使用ください。

	こんなとき	ここをお確かめください	参照ページ
再生画面がおかしい	• 再生画面がきれいに映らない	• 手動でトラッキング調整をしましたか。 • ビデオテープにキズがついていませんか。ほかのビデオテープを再生して確かめてください。	24 -
	• テレビ放送はきれいに映るのにビデオテープを再生するとザラザラした画面になる	• 使用するにつれて、しだいにこのような症状が出ることがあります。「ビデオの点検について」をご覧ください。	88
	• 3倍モードで記録されたビデオテープを再生したときに、映像が上下に乱れる	• 手動でトラッキングを調整してください。手動でトラッキングを調整しても乱れるときは、再生ボタンを2秒間押してください。(ビデオテープを取り出すと、もとの状態に戻ります。)	24
お音声が おかし い	• Hi-Fi音声がでない	• 音声表示が左右表示になっていますか。 • トラッキング調整が、ズレていませんか。	28 24
	• 映像は映るが音声がでない	• 音声コードが正しく接続されていますか。	65
予約録画 が でき ない	• かんたん予約録画ができない	• 開始/終了時刻を正しく設定しましたか。	33
		• 予約設定時間にビデオを再生していませんでしたか。	33
		• 予約録画を「入(予約ランプ点灯)」にしませんでしたか。	33
	• 予約した番組が録画できない	• 日付、チャンネル、開始・終了時刻を正しくセットしましたか。 • Gコード予約のとき、Gコード番号を正しく入力しましたか。	36-40
		• ビデオ本体の時計は合っていますか。	68
		• 予約ランプが点灯しましたか。	37・40
• 10分以上停電はありませんでしたか。本体表示部に時刻を表示させたとき、時刻表示が点滅します。	37・40・69		
• 予約設定ができない	• 予約(かんたん予約)録画中は予約設定ができません。	48	
• チャンネルが設定できない	• 本体のチャンネルスキップが「入」になっていませんか。「切」に設定してください。	83	
リモコン が 働 か ない	• リモコンで操作ができない	• 電池が正しく入っていますか。消耗していませんか。	16
		• リモコンの発信部を本体に向けていますか。	16
		• リモコンと本体の距離が離れすぎていませんか。また、本体の前に障害物はありませんか。	16
		• 本体表示部に「RC1」または「RC2」の表示が点滅表示していませんか。この場合は、本体とリモコンの設定がズレています。点滅している番号にリモコンの番号を合わせてください。	85
ジャストク ロック 機 能 が 働 か ない	• 朝7時、昼12時、夜7時になっても、ビデオ内蔵時計が合わない	• ビデオ内蔵時計が3分以上、ズレていませんか。(ジャストクロック(自動時刻合わせ)機能は1日3分以内の誤差を修正する機能です。)	58
		• 朝7時、昼12時、夜7時に、「ピッピッピッポー」の時報音が放送されなかったとき、ジャストクロック機能は働きません。	
		• 朝7時、昼12時、夜7時の3分前にビデオを使っていませんでしたか。(予約録画中を含む)	

故障かな?と思ったら

接続と設定

保証とアフターサービスよくお読みください

保証書(別添)

- 保証書は「お買いあげ日・販売店名」等の記入をお確かめのうえ販売店から受け取ってください。保証書は内容をよくお読みの後、大切に保存してください。
- 保証期間
お買いあげの日から1年間です。保証期間中でも、有料になることがありますので、保証書をよくお読みください。

補修用性能部品の保有期間

- 当社は、ビデオカセットレコーダーの補修用性能部品を製造打切後、8年保有しております。
- 補修用性能部品とは、その製品の機能を維持するために必要な部品です。

ご不明な点や修理に関するご相談は

- 修理に関するご相談ならびにご不明な点は、お買いあげの販売店、またはもよりのシャープお客様ご相談窓口⁸⁹にお問い合わせください。

修理を依頼されるときは 出張修理

- 「故障かな?と思ったら」⁸⁶を調べてください。それでも異常があるときは、使用をやめて、必ず電源プラグを抜いてから、お買いあげの販売店にご連絡ください。

保証期間中

修理に際しましては保証書をご提示ください。保証書の規定に従って販売店が修理させていただきます。

保証期間が過ぎているときは

修理すれば使用できる場合には、ご希望により有料で修理させていただきます。

修理料金のしくみ

修理料金は、技術料・部品代・出張料などで構成されています。

技術料	故障した製品を正常に修復するための料金です。
部品代	修理に使用した部品代金です。
出張料	製品のある場所へ技術者を派遣する場合の料金です。

ご連絡していただきたい内容

品名：ビデオカセットレコーダー
 形名：VC-GH2
 お買いあげ日：(年月日)
 故障の状況：(できるだけ具体的に)
 ご住所：(付近の目印も合わせてお知らせください。)
 お名前：
 電話番号：
 ご訪問希望日：

便利メモ お客様へ... お買いあげ日・販売店名を記入されると便利です。

お買いあげ日	販売店名
年 月 日	電話()

ご自分での修理はしないでください。たいへん危険です。

ビデオの点検について

ヘッドクリーニングについて

ヘッドは使用するにつれてしだいに汚れて、録画・再生機能が低下してきます。このような場合は市販のヘッドクリーニングテープ(乾式)のご使用をおすすめします。ヘッドクリーニングテープを使用しても効果がない場合のクリーニングは技術を要しますので、お買いあげの販売店にご相談ください。

ヘッド摩耗について

ビデオヘッドは、使用するにつれてしだいに摩耗します。ビデオヘッドが摩耗しますと、鮮明な映像が映らなくなることがあります。このような場合はビデオヘッドの交換が必要です。ビデオヘッドの交換は販売店にご相談ください。

美しい画面を見るための点検のおすすめ

ビデオは高精度な技術によって構成された精密な機器です。ヘッドやテープの駆動部分が汚れたり、摩耗したりすると画質が損なわれます。美しい画面でごらんにいただくためには、使用環境(温度、湿度、ほこり)などによって異なりますが、およそご使用1,000時間を目途に点検(清掃、注油、一部部品交換)されることをおすすめします。詳しくはお買いあげの販売店にご相談ください。

愛情点検



長年ご使用のビデオの点検を!

こんな症状はありませんか?

- 電源コードやプラグが異常に熱い。
- 映像が乱れたり、きれいに映らない。
- その他の異常や故障がある。

以上のような症状のときは、スイッチを切り、プラグをコンセントから抜いて使用を中止し、故障や事故の防止のため必ず販売店に点検をご依頼ください。なお、点検・修理に要する費用は販売店にご相談ください。

お客様ご相談窓口のご案内

修理・お取扱い・お手入れについてのご相談ならびにご依頼は、お買いあげの販売店へご連絡ください。

転居や贈答品などで、保証書記載の販売店にご相談できない場合は、下記窓口にご相談ください。

製品の故障や部品のご購入に関するご相談は **修理相談センター** へ

製品のお取扱い方法、その他ご不明な点は **お客様相談センター** へ

修理相談センター

修理相談センター(沖縄・奄美地区を除く)

受付時間 *月曜～土曜：午前9時～午後6時 *日曜・祝日：午前10時～午後5時 (年末年始を除く)



0570-02-4649

当ダイヤルは、全国どこからでも一律料金でご利用いただけます。
呼出音の前に、NTTより通話料金の目安をお知らせ致します。

(注) 携帯電話・PHSからは、下記電話におかけください。

		<東日本地区>	<西日本地区>
携帯電話 / PHSでのご利用は	一般電話	043-299-3863	06-6792-5511
FAXを送信される場合は	F A X	043-299-3865	06-6792-3221

沖縄・奄美地区については、下表の「那覇サービスセンター」にご連絡ください。

持込修理および部品購入のご相談 は、上記「修理相談センター」のほか、

下記地区別窓口にも承っております。

受付時間 *月曜～土曜：午前9時～午後5時30分(祝日など弊社休日を除く)

(但し、沖縄・奄美地区)は..... *月曜～金曜：午前9時～午後5時30分(祝日など弊社休日を除く)

担当地域	拠点名	電話番号	郵便番号	所在地
北海道地区	札幌サービスセンター	011-641-4685	〒063-0801	札幌市西区二十四軒1条7-3-17
東北地区	仙台サービスセンター	022-288-9142	〒984-0002	仙台市若林区卸町東3-1-27
関東地区	さいたまサービスセンター	048-666-7987	〒330-0038	さいたま市宮原町2-107-2
	宇都宮サービスセンター	028-637-1179	〒320-0833	宇都宮市不動前4-2-41
	東京サービスセンター	03-5692-7765	〒114-0013	東京都北区東田端2-13-17
	多摩サービスセンター	042-586-6059	〒191-0003	日野市日野台5-5-4
	千葉サービスセンター	047-368-4766	〒270-2231	松戸市稔台295-1
	横浜サービスセンター	045-753-4647	〒235-0036	横浜市磯子区中原1-2-23
東海地区	静岡サービスセンター	054-285-9340	〒422-8006	静岡市曲金6-8-44
	名古屋サービスセンター	052-332-2623	〒454-8721	名古屋市中川区山王3-5-5
北陸地区	金沢サービスセンター	076-249-2434	〒921-8801	石川郡野々市町御経塚町4-103
	京都サービスセンター	075-672-2378	〒601-8102	京都市南区上鳥羽菅田町48
近畿地区	大阪サービスセンター	06-6794-3983	〒547-8510	大阪市平野区加美南3-7-19
	神戸サービスセンター	078-453-4651	〒658-0082	神戸市東灘区魚崎北町1-6-18
中国地区	広島サービスセンター	082-874-8149	〒731-0113	広島市安佐南区西原2-13-4
四国地区	高松サービスセンター	087-823-4901	〒760-0065	高松市朝日町6-2-8
九州地区	福岡サービスセンター	092-572-4652	〒816-0081	福岡市博多区井相田2-12-1
沖縄・奄美	那覇サービスセンター	098-861-0866	〒900-0002	那覇市曙2-10-1

お客様相談センター

受付時間 *月曜～土曜：午前9時～午後6時 *日曜・祝日：午前10時～午後5時 (年末年始を除く)

東日本相談室	TEL 043-297-4649	FAX 043-299-8280	〒261-8520 千葉県千葉市美浜区中瀬1-9-2
西日本相談室	TEL 06-6621-4649	FAX 06-6792-5993	〒581-8585 大阪府八尾市北亀井町3-1-72

所在地・電話番号などについては変更になることがありますので、その節はご容赦願います。(01.11)

保証とアフターサービス/ビデオの点検について

接続と設定

仕様

形名	VC-GH2
品名	ビデオカセットレコーダー
録画方式	輝度信号：FM記録方式 カラー信号：低域変換直接記録方式
信号方式	NTSC方式
テープ速度	33.4mm/秒（標準モード時） 11.1mm/秒（3倍モード時）
使用ビデオテープ	VHS タイプビデオカセットテープ
録画再生時間	最大9時間（T-180テープ使用時）
巻戻し、早送り時間	約68秒、高速巻戻し/早送り時：約43秒（T-120テープを使用し、当社測定条件での所要時間）
受信チャンネル	VHF1～12チャンネル、UHF13～62チャンネル、CATV13～63チャンネル
映像入力	1.0Vp-p 75（ピンジャック）
映像出力	1.0Vp-p 75（ピンジャック）
音声入力	300mV 50k（ピンジャック）
音声出力	300mV 600（ピンジャック）
音声トラック数	3トラック（Hi-Fiサウンド2トラック・ノーマル1トラック）
Hi-Fiサウンド特性	ダイナミックレンジ90dB、周波数特性20Hz～20kHz、ワウフラッター0.005%
VHF/UHF一軸アンテナ入力	75
定格電圧	AC100V
定格周波数	50/60Hz
消費電力	9W
待機時消費電力	0.5W
	時刻表示点灯時 0.6W
	時刻表示消灯時 0.2W
時計・タイマー予約バックアップ時間	約10分
許容周囲温度	5～40
設置条件	動作姿勢水平、動作湿度80%RH以下
外形寸法	幅360mm×奥行229mm×高さ92mm
質量	約2.3kg

省エネ法に定める計算式による待機時消費電力値を示す。

仕様および外観は、改良のため予告なく変更する場合がありますので、ご了承ください。

海外では使用できません

このビデオを使用できるのは日本国内のみで、外国では放送方式、電源電圧が異なりますので使用できません。

This video cassette recorder is designed for use in Japan only and can not be used in any other country.

- このビデオはVHS方式の長時間ビデオです。VHSマークのついたビデオテープ以外は使用できません。
- 本機の3倍モードで録画したビデオテープは標準モード専用VHS方式のビデオでは再生できません。

- 大切な録画の場合は、あらかじめ録画テストを行い、録画状態をお確かめの上、ご使用ください。
- 万一、ビデオおよびビデオテープの不具合により、録画されなかった場合の録画内容の補償についてはご容赦ください。

- あなたが、テレビ(ラジオ)放送や録画(レコード録音)物などから録画(録音)したものは、個人として楽しむなどのほかは著作権法上の権利者に無断で使用できません。

用語の解説

数字

19ミクロンヘッド

ジャストトラック構造により、3倍モードが高画質でお楽しみいただけます。

英字

CATV **31** **80**

ケーブルテレビ(有線放送)のことです。

CMオートスキップサーチ **57**

ステレオ以外の放送録画テープでコマーシャルなど(ステレオ部分)を再生時にオートでスキップ(サーチ)させる機能。

CMカット **41**

予約録画時にドラマなど(二重音声放送やモノラル放送)を録画し、コマーシャル(ステレオ放送部分)を自動的にカットする機能。

Gコード予約 **36**

新聞・雑誌等のテレビ欄に載っている番組予約番号(Gコード番号)を入力するだけで予約ができる機能。

Hi-Fi(音声) **28**

Hi-Fiビデオで録音・再生される高音質の音声。(映像と同じように、回転ヘッドで録音・再生されます。)

S-VHSソフト再生 **21**

簡易的に、S-VHSのソフトが再生できる機能。
S-VHS本来の高画質(水平解像度400本以上)再生はできません。

S.ピクチャー **55**

テープの再生画像をくっきりとさせる機能。

ア行

頭出し **25**

頭出し信号(VISS)を書き込んだ場面を指定して探すこと。

オート電源オフ **55**

電源を切り忘れたときなど何も操作していないとき、約3時間後に自動で電源を「切」にする機能。

カ行

かんたん予約 **32**

24時間以内の番組をかんたん予約「開始」「終了」ボタンを押すだけで予約できる機能。

サ行

シンクロ予約 **46**

デジタルCS(BS)チューナーの予約番組に連動して自動的に録画する機能。

ジャストクロック機能[自動時刻合わせ] **58**

放送局(NHK教育)の時報音「ピッピッピッポー」を利用して、1日3回(朝7時、昼12時、夜7時)ビデオ内蔵時計の3分以内の誤差を自動的に修正する機能。
(上記の時間帯に時報音が放送されていない場合は、内蔵時計は修正されません。)

スキップサーチ **24**

ボタンを押す回数により、時間を指定して不要な内容をとばして見ることができる機能。(最大2分ぶん)

タ行

チャンネルスキップ

•選局(順/逆)ボタンでチャンネル選局をしたときに放送の無いチャンネルをとばして選局できる機能。 **80**

つなぎ録り

1本のビデオテープに2つ以上の番組などを、録画一時停止を使ってつなぎめをより正確な位置で録画すること。

テレビメーカー設定 **84**

あらかじめ、リモコンに記憶されている国内テレビメーカー10社のリモコン番号を設定することにより、ご家庭のテレビを本機のリモコンで操作できる機能。

トラッキング調整 **24**

再生時の画面にノイズが出たとき、そのノイズを少なくして最適な画面に調整すること。

ハ行

バックライト切換え **26**

本体の液晶表示部を照らしているライトのことで、電源「入」時に本体表示部を、「明るく」「暗く」するかを選択できます。

ぴったり録画 **56**

標準モードで予約録画中に、標準モードのままでは録画時間に対しテープ残り時間が少ない場合に、途中で自動的に3倍モードに切り換えて録画切れを防ぐ機能。

ブルーバック **56**

放送のないチャンネルや放送が終了したチャンネルを選んだとき、またはビデオテープの無記録部分を再生したときに、不快なノイズ映像を自動的にブルー(青色)画面に切り換える機能。

ラ行

リモコン番号 **85**

本機を操作するためのリモコンの信号の種類。リモコンの番号は、「RC1」「RC2」の2種類があります。

お問い合わせは、お客様ご相談窓口へ

この製品についてのご意見・ご質問
「お客様相談センター」にお申し付けください。

東日本相談室

☎ (043)297-4649

FAX(043)299-8280

〒261-8520 千葉市美浜区中瀬1-9-2

西日本相談室

☎ (06)6621-4649

FAX(06)6792-5993

〒581-8585 八尾市北亀井町3-1-72

受付時間：月曜日～土曜日 午前9時～午後6時
日曜日・祝日 午前10時～午後5時
(年末年始は除きます。)

製品の故障や部品のご購入などの相談
「修理相談センター」にお申し付けください。
(くわしくは、**89** ページをご覧ください。)

修理サービスを依頼される前に、**86** ページの「故障かな?と思ったら」をもう一度お読みください。

シャープ株式会社

本 社 〒545-8522 大阪市阿倍野区長池町22番22号
電話(06)6621-1221(大代表)
AVシステム事業本部 〒329-2193 栃木県矢板市早川町174番地
電話(0287)43-1131(大代表)