

取扱説明書 全自動電気洗濯機

家庭用

イー エス シー

形名 **ES-C45**

もくじ

ページ

まず知っていただきたいこと

● 安全上のご注意	2
● 操作部の見かたと使いかた	4
● お洗濯の前に	5
● 据え付け	18
● 排水ホースの接続と処理	19
● 給水ホースの取り付け	20

よく使うお洗濯

● まとめて洗えるおまかせ洗濯(標準コース、ガソコ汚れコース)	6
● 毎日の軽い汚れものを洗う(倍速コース)	8

いろいろなお洗濯

● 毛布など、大物のお洗濯(毛布コース)	9
● ドライマーク衣類などを洗う(ドライコース)	10
● 個別運転をするとき	12
■ 洗いのみ・脱水だけなど	
● 予約タイマーの使いかた	13
● こんなお洗濯も	14
■ 洗濯液を2度使う/ふるの残り湯の入れかた	

お洗濯ガイド

● 洗剤・仕上剤の種類と使いかた	15
● お手入れ	17

困ったとき

● 保証とアフターサービス	22
■ 修理を依頼されるときは	
● 故障かな?と思ったら	23
● 付属品/別売部品	24
● お客様ご相談窓口のご案内	別紙

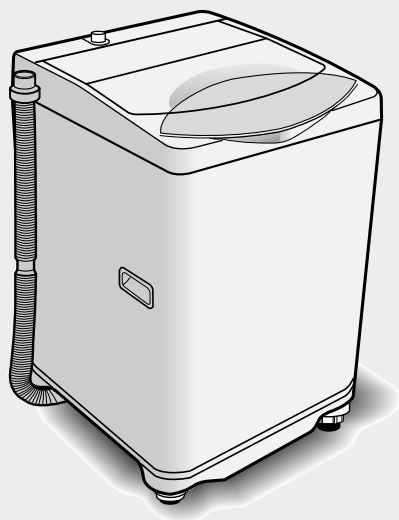

ご購入あげいただき、まことにありがとうございました。

この取扱説明書をよくお読みのうえ、正しくお使いください。

ご使用前に「安全上のご注意」を必ずお読みください。

この取扱説明書は、お客様ご相談窓口のご案内、保証書とともに、いつでも見ることができる所に必ず保存してください。

仕

様

種 類	全自動電気洗濯機	電動機定格消費電力	280/340W (50/60Hz)
電 源	100V、50Hz/60Hz共用	洗 濯 の 方 式	うず巻式(瞬時反転方式)
標 準 洗 濯 容 量	4.5kg (JIS乾燥布質量)	水 道 水 圧	0.03~0.98MPa
標 準 水 量	38 L	外 形 寸 法	幅 565mm×奥行 541mm×高さ 900mm
標 準 使 用 水 量	114 L (ためすぎ2回)	質 量	27kg

●電源プラグを差し込んだ状態では、電子回路を動作させるため、約1Wの電力を消費しております。

安全上のご注意

警告

この欄は、表示を無視して誤った取り扱いをすると、人が死亡または重傷を負うおそれがある内容です。

幼児に洗濯・脱水槽の中をのぞかせない。
また、洗濯機の近くに台を置くなどしない
洗濯・脱水槽の中に落ちてけがをすることがあります。



禁止



脱水槽が完全に止まるまでは、絶対に中の洗濯物などに手などを触れない

ゆるい回転でも、洗濯物が手に巻きついてけがをすることがあります。とくにお子さまにはご注意ください。



接触禁止



ガソリン・灯油・ベンジン・シンナー・アルコールなどを絶対に、入れたり近づけたりしない。また、それらの付着した洗濯物も絶対に入れない

爆発や火災のおそれがあります。



禁止



引火物禁止

電源コードを傷付けたり、加工したり、無理な曲げ・引っ張り・ねじり・たばねはしない。また、重い物をのせたり、挟み込んだりしない

電源コードが破損し、火災・感電の原因になります。



禁止



交流100V以外では使用しない

火災・感電の原因となります。



禁止

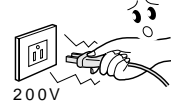

200V

電源コードや電源プラグがいたんだり、コンセントの差し込みがゆるいときは使用しない

感電・ショート・発火の原因になります。



禁止

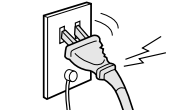

改造はしない。また、修理技術者以外の方は、分解したり修理をしない

火災・感電・けがの原因となります。修理はお買いあげの販売店にご相談ください。



分解禁止

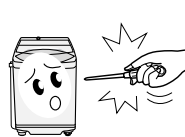

お手入れするときなどでは、本体各部に直接水をかけない

ショート・感電の原因になります。



水ぬれ禁止



浴室など湿気の多い所や風雨にさらされる場所には据え付けない

感電や漏電による火災のおそれがあります。



水場使用禁止



プラスチック部には絶対に火気を近づけない

火災のおそれがあります。



禁止



定格15A以上のコンセントを単独で使う

他の器具と併用すると分岐コンセント部が異常発熱して発火することがあります。



必ず



15A以上

電源プラグの刃および刃の取付面にほこりが付着している場合は、よく拭く

火災の原因になります。



必ず



お手入れの際は、必ず電源プラグをコンセントから抜く。また、濡れた手で抜き差ししない
感電やけがをすることがあります。



プラグを抜く

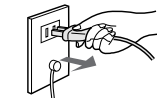

アースを確実に取り付ける

故障や漏電のときに感電するおそれがあります。アース工事は、販売店にご相談ください。



アース取付け

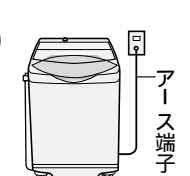

アース端子

表示について

この取扱説明書および商品には、安全にお使いいただくためにいろいろな表示をしています。その表示を無視して誤った取り扱いをすることによって生じる危害や損害の程度を、「警告」と「注意」に区分し、説明しています。よくお読みのうえ、正しくお使いください。

絵表示の意味

⊘の記号は、してはいけないこと(禁止)を表しています。

❗の記号は、しなければならないこと(強制)を表しています。

⚠ 注意

この欄は、表示を無視して誤った取り扱いをすると、人がけがをしたり財産に損害を受けるおそれがある内容です。

防水性のシートや衣類は、洗わない

防水性のものは、水が抜けなため、脱水中に異常振動を起こし、本体の転倒・損壊でけがをしたり、床や壁を破損する場合があります。

(洗えないものの例)

寝袋、レインコート・雨ガッパ、自転車や自動車のカバー、理美容用クロス、スキーウェア、ウィンドブレーカー、サウナスーツ、オムツカバー、ゴム引きのマット類など



禁止



ご注意

防水性のシートや衣類を脱水すると...

●水が防水性のシートや衣類から出られないまま高速回転になったときに、一瞬水が抜け出て瞬時にバランスが崩れ、異常振動になります。

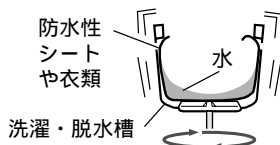

用途外には、使用しない

洗濯機本来の用途以外のものを洗ったり、脱水しないでください。異常振動を起こし、本体の損壊やけがをするおそれがあります。



用途外禁止



(洗えないものの例)
キャベツ、いも、昆布(こんぶ)、靴など

運転中は、洗濯機の下に手足などを入れない

回転部、電気部品があり、けがや感電のおそれがあります。とくに、置台などを使用すると、床面との隙間が大きくなりますのでご注意ください。



接触禁止



温水を使用する場合、50 以上のお湯は使用しない

プラスチック部品の変形や傷みにより、感電や漏電のおそれがあります。



禁止

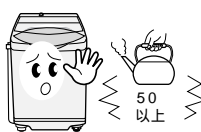

洗濯機の上へのぼったり、重い物をのせたりしない

変形・破損により、けがをするおそれがあります。



禁止



電源プラグを抜くときは、電源コードを持たずに必ず先端の電源プラグを持って引き抜く

感電やショートして発火することがあります。



必ず

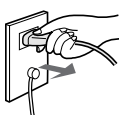

洗濯前は必ず蛇口を開いてホースの接続を確認する

ねじがゆるんだりしていると、水漏れして(水びたしなどの)思わぬ被害を招くことがあります。



必ず

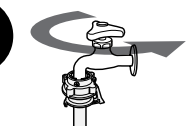

長期間ご使用にならないときは、必ず電源プラグをコンセントから抜く

絶縁劣化による感電や漏電火災の原因になります。



プラグを抜く



洗濯後は、必ず蛇口を閉じる

万一の水漏れを防ぐためです。



必ず



ご注意

●脱水中、ふたを開けてから15秒以内に脱水槽が止まらない場合は、直ちに使用を中止し、修理を依頼してください。けがの原因になります。

●粉末や液体の洗剤がパネルなどのプラスチック部についたときは、すぐに拭き取ってください。プラスチック部が傷むことがあります。

操作部の見かたと使いかた

ダイレクトモード

それぞれの「コースボタン」を押すと、すぐに運転を始めます。

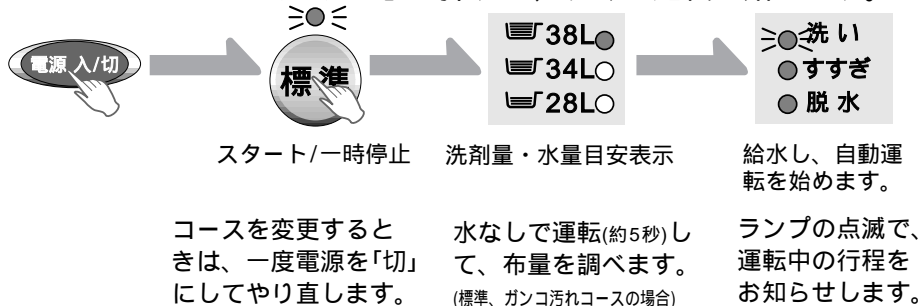

途中で一時停止するときは

- ご使用中のコースボタン(ランプが点滅している)を押すと、一時停止します。もう一度押すと、引き続き運転を始めます。

水量切換

水量を変えたいとき、すすぎから始めるときに

洗いから始めるときは、自動的に決まります。

- 「水量」に応じて、水流も変わります。

予約タイマー

予約するときに **13** 何時間後に終わらせるかを選びます。

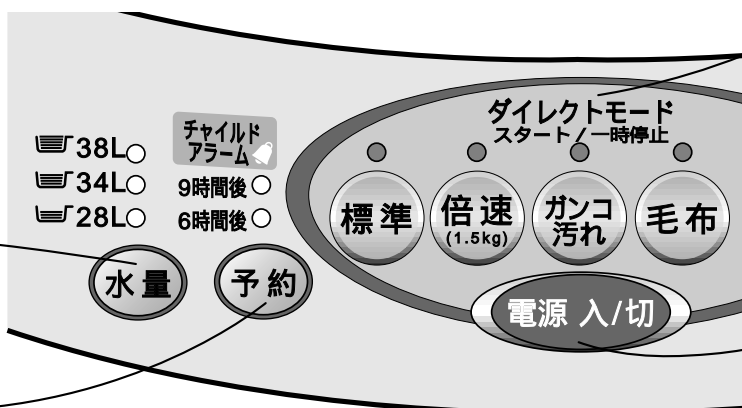

チャイルドアラームについて

小さなお子さまがおられる場合の気配り機能で、ふたが開けられたことをお知らせします。

- 洗濯中(給水中、洗い～脱水)にふたを開けると、運転が止まり、警告ブザーが鳴り続けます。
- ふたを閉めると、警告ブザーが止み、再スタートします。

チャイルドアラームの設定のしかた

お洗濯を始めてから(スタートさせてから)、操作します。

セレクト を押しながら、**予約** を押す。

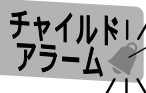

設定中はランプが点灯しています。

- 解除するときは、もう一度、同じように操作します。
- 電源プラグを抜いたり、停電すると、チャイルドアラームは解除されます。

お知らせ音を消すことができます。

(終了音やドライコースでの洗濯物投入のお知らせ)

運転中に **セレクト** を押しながら、**水量** を押す。

- 「ピッ(1回)」と音がすれば「切」になっています。
- 「ピッピッ(2回)」と音がすれば「入」になっています。

運転内容の途中変更について

運転を始めた後は **水量** のみ変更できます。

コースやその他の内容を変更するときは、電源をいったん「切」にしてから、やり直してください。

洗剤量目安表示について

目安表示のスプーン図は、コンパクトタイプ粉末合成洗剤の量をすりきり一杯水量40L分の大ききで表しています。 **15**

- ぬれた洗濯物を入れたときは、多めの表示になります。
- 槽内に水が残っているときは、水量を選ばないと「34L」になります。

コースボタン(スタート/一時停止)

それぞれが、スタート/一時停止スイッチです。

コースボタン	こんなお洗濯に
標準(ためすぎ)	ふだんのお洗濯に [6]
倍速(1.5kgまで)	着たら洗う、そんな軽い汚れのスピーディなお洗濯に [8]
ガンコ汚れ(注水すぎ)	ジーパンなどの厚物、どろ汚れの遊び着などに [6]
毛布(2.6kgまで)	毛布など大物のお洗濯に [9]
ドライ(1.2kgまで)	表示のセーターなどやデリケートな衣類のお洗濯に [10]

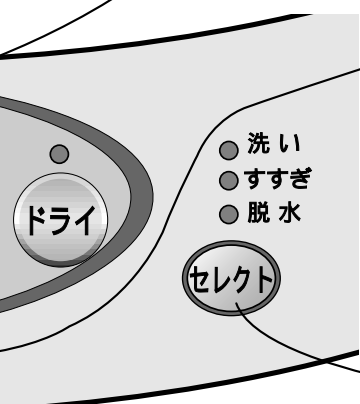

- 洗い
- すすぎ
- 脱水

セレクト

上図は、押しボタン・ランプ表示など機能を中心に表しており、電源を「入」にした状態です。模様やパターンは、実際と多少異なる場合があります。

電源スイッチ

運転が終わると自動的に切れます。(オートパワーオフ)
スタートせずに放置しておくと、5分後に切れます。

セレクトボタン

洗いのみ、脱水だけ…の個別運転をするときに
ボタンを押すごとに切り換わります。 [12]

ボタンを
押す回数

→ 1 → 2 → 3 → 4 → 5

	洗い 脱水	脱水のみ	洗いのみ	洗い・脱水	洗いで すすぎ	すすぎ 脱水
洗い	●		●	●	●	
すすぎ	●				●	●
脱水	●	●		●		●

操作部の見かたと使いかた

お洗濯の前に

初めてお使いになるときは、
据え付け具合を確認する [18]

- がたついていませんか？
- 水栓つぎては、きっちり取り付けられていますか？
- 排水ホースは、水が流れにくくなっていませんか？

- はじめてお使いになるとき
工場テスト時の残水が出る
ことがあります。

お洗濯を始めるとき

- 水道の蛇口を開く ● 電源プラグを差し込む

あとしまつ

- 水道の蛇口をそのつど閉める
- 糸くずを取り除く [17]

注意



長期間ご使用にならないときは、必ず電源
プラグをコンセントから抜きます。
絶縁劣化による感電や漏電火災の原因になります。

電源プラグを抜いたり、停電したときは、予約やお知らせ音
「切」、チャイルドアラームの設定などの記憶が消えます。

まとめて洗えるおまかせ洗濯

ふだんのまとめ洗いに

標準コース

洗濯物の量、質(水量が38Lのとき)によって、水流、洗い時間が変わります。

厚物や汚れが気になる衣類に

ガンコ汚れコース

水流が強く(洗濯量3kg以下のとき)、標準コースよりも時間をかけて洗い、念入りにすすぎます。

1 洗濯物を入れ、**電源** を押す

標準コースのとき

2 **標準** を押す

標準コースで運転を始めます。

ガンコ汚れコースのとき

2 **ガンコ汚れ** を押す

ガンコ汚れコースで運転を始めます。

すぐに水なしで洗濯物を動かし、洗剂量・水量の目安を表示し、給水を始め、自動運転します。



3 洗剤を入れる

コンパクトタイプの洗剤は、表示の量を目安に入れます。

- 使用量は、洗剤の種類によって異なります。
- 粉石けん・漂白剤・仕上剤の量や入れかたは、15～16ページをご覧ください。

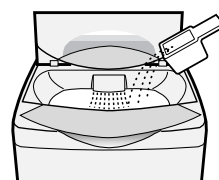

洗濯物の上部を避け、周辺部に入れます。

4 ふたを閉める

ふたが開いていると、洗いの終わりや脱水などの途中で止まります。

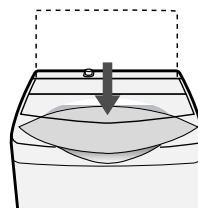

ピーッ ピーッ と鳴ったら、お洗濯終了。

- 運転中の一時停止、再スタートは、標準コースのときは、**標準** を押します。ガンコ汚れコースのときは、**ガンコ汚れ** を押します。

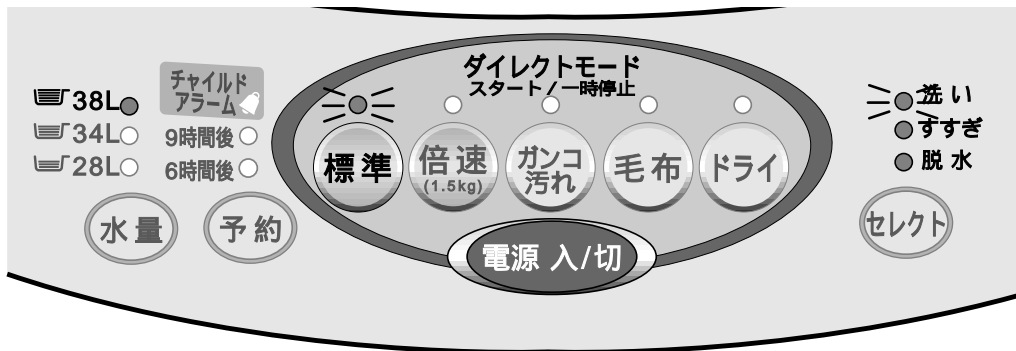

図は、標準コースの場合

所要時間の目安

標準コース

50Hz地域 約41～45分

60Hz地域 約36～40分

ガンコ汚れコース

50Hz地域 約51～53分

60Hz地域 約46～48分

洗い	すすぎ	脱水
----	-----	----

15分～17分	ためすすぎ	8分
12分～14分	2回	6分

17分～19分	注水すすぎ	8分
14分～16分	2回	6分

- 所要時間は、標準的な給水時間(15L/分)・排水時間を含んでいます。
- 脱水時間は、最初の断続運転(約45秒)を含んでいます。

ためすすぎとは・・・



槽に水が入ると、給水を止めてかくはんします。

注水すすぎとは・・・



給水を続けながら、かくはんします。

お洗濯のポイント

布傷みやからまりを防ぐために・・・

- 衣類の取り扱い表示を確かめます。
- うすもの・傷みややすい衣類は、洗濯ネットに入れます。
- エプロンなどの紐は結びます。
- 毛玉や糸くずが気になる衣類は、裏返しにします。
- 色落ちするものは、分けて洗います。
- 洗濯ネットや衣類でも、布を傷つけるような金具(ファスナーなど)が付いている場合があります。よくお確かめください。



環境を配慮して使う・・・

- お洗濯はできるだけため洗いを。
- 洗剤などは、汚れに応じてひかえ目に。
- 洗濯液の再利用を。

槽・パルセーター・糸くずフィルターへの傷つきを防ぐために・・・

- 硬貨・ヘアピン・カーテン金具などは、必ず取り除きます。
- ボタン・ファスナー類は、かけて内側にします。
- ワイヤ入りブラジャーは、洗濯ネットに入れます。
- ドロや砂などはあらかじめ落としておきます。



脱水時のはみ出しを防ぐために・・・

- 洗濯物が多めのときは、均一によく押し込んでください。給水時に水が飛び散って床を濡らしたり、脱水時にはみ出して傷つくことがあります。
- 厚手のもの、水に浮きやすいものや大物は、手で押さえて十分に液を含ませ、水面以下になるようにしてください。脱水時にはみ出して、衣類や洗濯機を傷つけることがあります。

毎日の軽い汚れものを洗う

倍速コース

着たら洗う、そんな軽い汚れもののお洗濯を濃縮洗いとフローすすぎで、スピーディにおこなうお洗濯方法です。

一度に洗える量・・・1.5kg以下
水量・・・「28L」

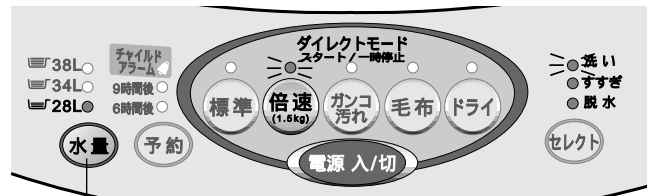

先に押すと、倍速コースが選べなくなります。運転中、切り換えはできません。

1 洗濯物を入れ、**電源** を押す

2 **倍速** を押す

給水を始め、倍速コースで自動運転します。



3 洗剤を入れる

表示の量を目安に洗剤を入れます。

- 「倍速」コースでは、粉石けんはおさげください。
- 洗剤は、表示の量より多く入れないでください。
- ソフト仕上剤の量は、「34L」の水量に見合った量にしてください。

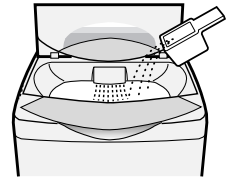

4 ふたを閉める

ふたが開いていると、洗いの終わりや脱水などの途中で止まります。

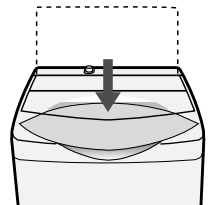

ピーツピーツ と鳴ったら、お洗濯終了。

「倍速」コースのしくみ

所要時間の目安

50Hz地域 約16分
60Hz地域 約13分

洗い(濃縮洗い)	すすぎ	脱水
3分	フローすすぎ	4分
2分	1回	2分

濃縮洗い・・・濃い洗濯液で洗うため、水量は、通常の「28L」より少な目です。

フローすすぎ・・・ためすすぎですが、より効率的におこなうため、すすぎ中もしばらく給水を続けます。(水位が高くなります)

- 洗う量が多かったり、汚れが気になる場合は、標準コースまたはガンコ汚れコースをおすすめします。

毛布など、大物のお洗濯

毛布コース

ていねいに洗って、念入り(注水)にすすぐ、大物に適した洗いかたです。

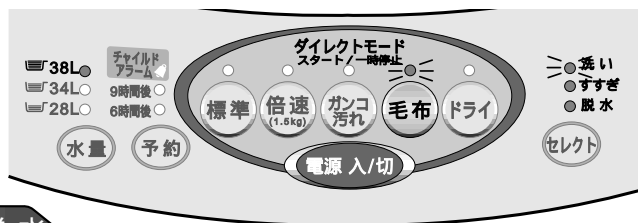

所要時間の目安

	洗い	すすぎ	脱水
50Hz地域 標準	約17分	注水すすぎ2回	約9分
60Hz地域 標準	約14分		約7分

50Hz地域 標準約53分
60Hz地域 標準約48分

(毛布を洗うとき)

洗えるもの

表示のある毛布
素材…アクリルなどの
合成繊維100%
サイズ…シングル
(2.6kg以下)

毛布を折りたたむ

毛布は長手方向を4~6つ折りにしてから巻き込みます。

(例)

6つ折りにして巻き込む

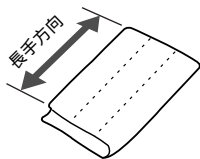

ネットに入れる

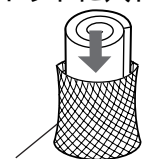

毛布洗いネット(別売)
約60×60cm



ご注意

- 洗濯物は、ネットに入れたあと十分に押し込み、水面以下にしてください。押し込まずに運転を始めると、給水時に水が飛び散ったり、あふれたりして床が水浸しになる場合があります。
- 洗濯量が少量(1.5kg以下)のときは、標準コースをお使いください。このコースでは、「水量」を減らしても水流が強く、水が飛び散るおそれがあります。

1 洗濯物を入れ、

電源 を押す

かどはひっかかりやすいので、槽の中へ押し込んでください。

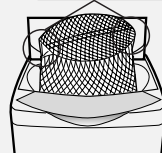

ファスナーを上にしておくと、中の洗濯物だけが取り出せ、便利です。

2 毛布 を押す

給水を始め、毛布コースで自動運転します。



3 液体洗剤を入れる

液体洗剤を、表示の水量を目安に計ってから入れます。

- 粉末洗剤は、あらかじめぬるま湯(約30、5L)でよく溶かしてから入れます。

4 ふたを閉める

ふたが開いていると、洗いの終わりや脱水などの途中で止まります。

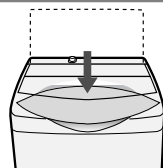

ピーツピーツ と鳴ったら、お洗濯終了。



一口メモ

- 毛布などは浮き上がりやすいので、上から手で押さえ、十分に液を含ませ、水面以下にしてください。
- 毛布などを洗うときは、小さなものでも必ず別売の毛布洗いネットをお使いください。ネットなしで洗濯すると、洗濯物が浮き上がって洗濯物や洗濯機を傷めます。
- 電気毛布には洗濯できるものと、できないものがあります。電気毛布の説明書をよくお読みください。

押し込む

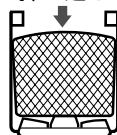

←この位置から上に出ないように

毎日の軽い汚れものを洗う

毛布など、大物のお洗濯

ドライマーク衣類などを洗う

ドライコース

 の表示があるセーター、おしゃれ着などのデリケートな衣類をやさしく洗います。洗えないものもありますのでよくお確かめください。汗のついた衣類などに適しています。(ドライクリーニングではありません)

洗える衣類かどうか確かめる

● 取扱い絵表示や組成表示がないものは洗わないでください。

取扱い絵表示の例

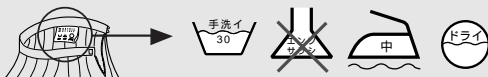

洗えるもの 水につけても、こするなどの力を与えなければ洗えるもので、1.2kg以下。

衣類の取扱い表示が



のおしゃれ着やデリケートな衣類

- ウール、カシミアなどのセーター
- ブラウス
- スカート・スラックスなど





セーター
約400g



ブラウス
約200g



スラックス
約400g

ただし、  の絵表示のものでも洗えないものもあります。次の **洗えないもの** 参照

洗えないもの 水につけるだけで次のように不具合があり、洗えないもの。

- 芯地を多く使っていて、形くずれしやすい衣類。
(例：ネクタイ、ブレザー、ジャケット、コート、スーツなど)
- 毛倒れを起こす起毛製品。
(例：ベルベット、別珍など)
- 表面の凹凸などが消えやすいもの。
(例：防しわ加工品、エンボス加工品など)
- 著しい収縮や変色、表面変化を起こすおそれのある素材。
(例：レーヨン、キュプラ、絹および混紡品など)
- 形くずれや表面変化を起こすおそれのある生地。
(例：強撚糸使用の生地、ジョーゼット、クレープ、ちりめんなど)
- 色落ちしやすいもの。
- 皮革製品、皮革装飾のほどこしたもの。 ● 和服、和装小物など。

水につけるだけで、形くずれしたり、光沢や風合いを損なったり、不具合になったりします。おさげください。

洗濯前の準備

1 はじめて洗う衣類は、色落ちや色移りについて確かめます。

(例) 白いタオルなどに液体中性洗剤(衣料用)を含ませ、目立たない部分に強く押し当てて確かめます。



2 しみや部分汚れは、あらかじめ処理します。

繊維の種類やしみの内容によって異なりますので、それぞれに応じた方法で処理してください。



お願い

- 水道水(30 以下)をご使用ください。
- お湯は、ウール・絹など動物繊維の縮み・変形の原因になります。
- 洗濯物は、上から手で押さえ、十分に液を含ませ、沈ませてください。衣類の種類によっては、洗濯物が浮き上がる場合があります。

お洗濯

先に洗剤を溶かしてから、衣類を入れます。
弱い水流とかくはん休止を繰り返しますので、止まって見えることもあります。

●予約タイマーは使えません。

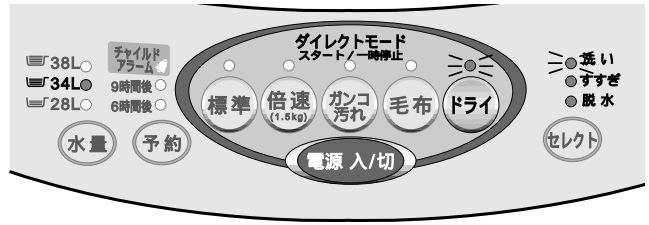

洗濯量・・・1.2kg以下
水量・・・「34L」

所要時間の目安

50Hz・60Hzとも 約28分

洗い 10分	すすぎ ためすすぎ2回	脱水 ソフト 35秒
溶かし20秒		

1 電源 を押してから、ドライ を押す

給水を始め、洗剤を溶かすために20秒ほどかか
ります。

槽内に水が残っているとき
は、洗剤を溶かすためのか
くはんをしない場合があり
ます。

2 給水が始まったら、すぐに液体中性洗剤を入れる

- 絹、おしゃれ着用やホームドライ用洗剤などを
入れます。
- 使用量などについては洗剤の説明書に従い、水量
「34L」に応じた適正量を入れてください。

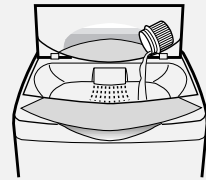

チャイルドアラーム設定時は、洗剤を入れ
終わったらすぐにふたを閉めてください。
閉めないと、警告ブザーが鳴り続けます。

3 ピーツピーツ (10秒) と鳴ったら、 ドライ を押して一時停止させ、洗濯物を入れる

- お知らせ音を「切」にし
ていると、洗濯物投入の
お知らせ音は鳴りません。

4 もう一度、ドライ を押し、 ふたを閉める

自動運転を始めます。ふたが開いていると洗いの終
わりや脱水などの途中で止まります。

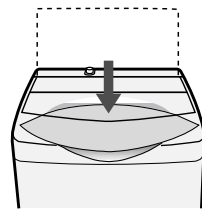

ピーツピーツ と鳴ったら、お洗濯終了。洗濯物はすぐに取り出してください。

(放置しておくと、しわになるおそれがあります。)

干しかた

- ウール製品は、市販の平干しネットな
どを使い、形を整えて日陰で干します。
- 毛足が長いものは、振りながら形を整
えて干します。
- ブラウス、シャツなどの伸びにくいも
のは、ハンガーにかけ、形を整え日陰
で干します。



必要に応じ、アイロンをかけ、形を整えます。

- 取扱い絵表示に従って、スチーム、ドライ
や温度の使い分けをしてください。
- てかり(アイロン光)の出やすいものや刺し
ゅう、ビーズの付いたものには、当て布を
するなど、注意しておこなってください。

個別運転をするとき

セレクトボタンを使ってのお洗濯

洗いのみ、脱水(排水)だけ…などの個別運転が選べます。

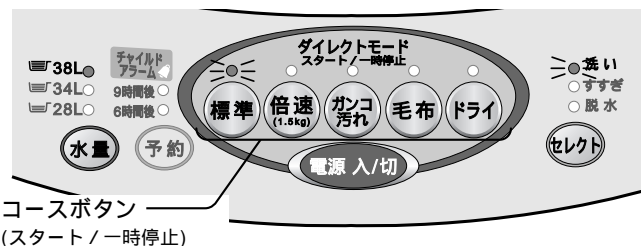

1 洗濯物を入れ、 **電源** を押す

2 **セレクト** を押し、運転内容を選ぶ

すすぎから始めるときは、 **水量** を押して、「水量」を選ぶ。
(「水量」を選ばないとコースによっては「34L」になります。)

	ボタン操作	運転内容	選んだコースの運転内容になります。
別に洗ったものを脱水するとき	セレクト 1回押し	脱水のみ	排水 脱水
洗濯液を再利用するとき	セレクト 2回押し	洗いのみ	洗い 洗濯液は残ります
水洗いをするとき	セレクト 3回押し	洗い・脱水	洗い 排水 脱水
すすぎ水を再利用するとき	セレクト 4回押し	洗い~すすぎ	洗い 排水 すすぎ すすぎ水は残ります
すすいで脱水するとき	セレクト 水量 5回押し	すすぎ~脱水	槽内に水が残っているときは「排水」から、ないときは「脱水」から始めます。 排水 すすぎ 排水 脱水
槽の水を排水したいとき	ふたは開けておきます セレクト 1回押し	排水のみ	排水 ビップと鳴ったら電源を切る。

チャイルドアラーム設定時は、解除しておこなってください。

3 ご希望のコースボタンを押し、必要に応じて洗剤を入れ、ふたを閉める

注水すすぎをしたい場合は、「ガンコ汚れ」または「毛布」コースを選んでください。
排水だけするときは、ふたを開けておきます。

ピーツ ピーツ と鳴ったら、お洗濯終了。



お願い

- 洗濯量が少ない(1.5kg以下)場合は、「水量」を多くしないでください。水流が強くなって、水が飛び散るおそれがあります。
- すすぎや脱水から始めるときは、洗濯物は均等に入れ、上から手で押さえてください。脱水の立ち上がり時、バランスが崩れるのを防ぐためです。

予約タイマーの使いかた

予約洗濯

朝、出かける前に干したいときなど、お洗濯を終わらせる時間が選べます。

(「ドライ」コースは、予約洗濯ができません。)

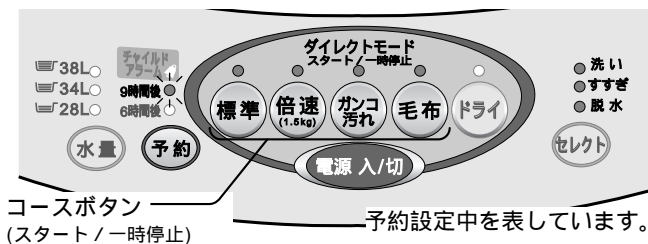

1 洗濯物を入れ、**電源** を押す

個別運転のときは **セレクト** で運転内容を選ぶ

2 **予約** を押し、洗濯終了までの時間を選ぶ



選んだ時間のランプが点滅します。

3 ご希望のコースボタンを押す

予約完了です。
洗剤量の目安を表示します。



選んだ時間のランプが点灯に変わり、他のランプは消えます。



このランプは、2分間だけ点灯しています。

4 洗剤を入れ、ふたを閉める

表示の量を目安に、必ず漂白剤・洗剤投入口に入れます。

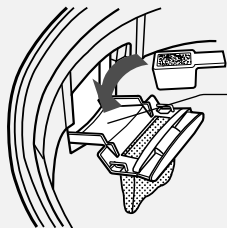

漂白剤・洗剤投入口 (必ず閉めてください)

●洗剤が糸くずフィルターの中に入ると、目詰まりしますので、すぐに取り除いてください。すすぎが悪くなる場合があります。

こんなときは

予約した内容を確認したいとき

予約 を押すと、洗濯内容を5秒間表示します。

予約した内容の変更や取り消すとき

一度電源を「切」にし、初めからやり直します。



お願い

●粉石けんは、溶けにくく、固まることがありますので、使わないでください。

●終了時間は給水・排水条件などにより、合わせた時間を多少過ぎてしまうことがあります。

個別運転をするとき

予約タイマーの使いかた

こんなお洗濯も

洗濯液を2度使う

個別運転の方法で1回目は汚れの少ないものを、2回目は全自動コースで汚れの多いものを洗います。

- 1 1回目の洗濯物を入れ、「洗い」のみを選び、洗濯する。

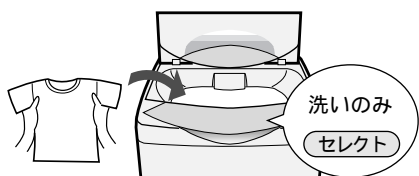

- 2 槽から洗濯物を取り出し、2回目の洗濯物を入れる。

「水量」を選び、ご希望のコースボタンを押し、全自動で洗濯する。

- 水量を選ばないと、コースによっては「34L」になります。
- 必要に応じ、洗剤を追加します。

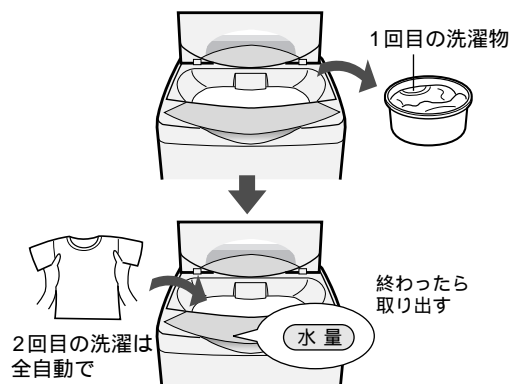

- 3 1回目の洗濯物を均等に入れる。「水量」を選び、個別運転の「すすぎ～脱水」ですすぎから始める。

- 水量を選ばないと、コースによっては「34L」になります。

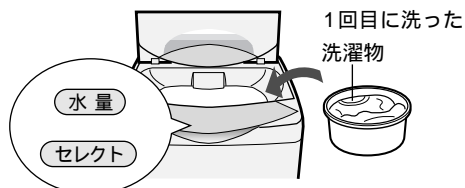

ふろの残り湯の入れかた

この洗濯機は、ふろの残り湯を入れる装置を備えておりませんが、ご希望でしたら、バケツなどを使用して入れることができます。

- 1 水道の蛇口を閉じる。

- 2 洗濯物を入れる。

電源 次に

ご希望のコースボタンを押し。

洗剤量の目安表示にしたがって、洗剤を入れる。

- 4 バケツで、残り湯をこぼさないように注意しながら、ゆっくり入れる。



- 5 パルセーターが回りだしたら、入れるのを止める。

- 6 ふたを閉め、水道の蛇口を開ける。

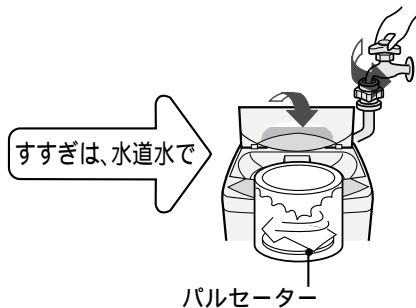

洗剤・仕上剤の種類と使いかた

洗濯物の量について

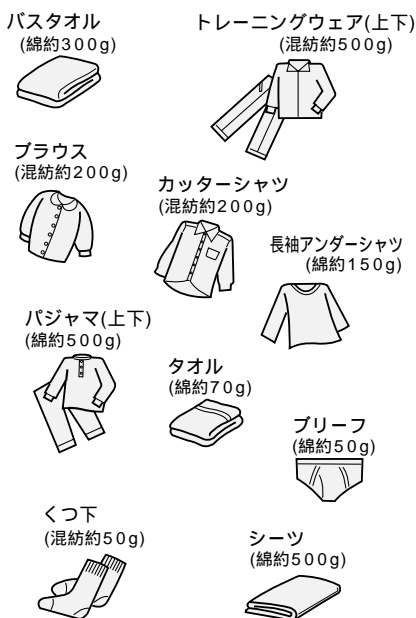

- 記載の洗濯容量は、JIS(日本工業規格)に規定の布地によるものです。
- 布地の厚さや大きさ、種類などにより、洗える量が異なります。
- 布の動き具合を見て調節してください。通常の衣類で洗える量は、表示の7～8割が適当です。

ソフト仕上剤

お洗濯の始めに、少しずつ流し込みます。

最終すすぎのはじめに、脱水の遠心力で自動的に投入されます。

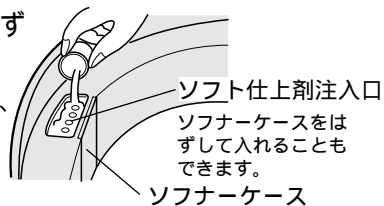

- すすぎの脱水運転中は、上ぶたを開けないでください。投入時期が早くなって有効にはたきません。
- 1回に入れる量は、25mL以下です。これより多く入れても有効にはたきません。
- 濃縮タイプは、流れにくいので水で3倍にうすめてからお使いください。
- 「ガンコ汚れ」コースにすると、注水すすぎのため効果が減少します。
- ソフト仕上剤を入れたまま、長時間放置しないでください。(固まることがあります)

ソフト仕上剤は固まりやすいので、ときどき(予約洗濯のときは、そのつど)お手入れしてください。

- 1 ソフナーケースをはずす。
- 2 水でよく洗い落とす。
- 3 奥まで確実に差し込み、もと通りに取り付ける。

ここを合わせてから押し込む。

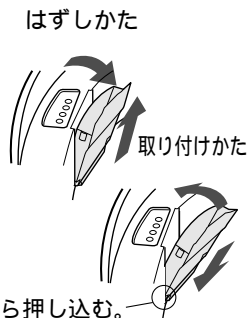

こんなお洗濯も

洗剤・ソフト仕上剤の使用量(目安)

洗剤量・水量の 目安表示	洗濯量	合成洗剤		粉石けん	ソフト仕上剤	
		コンパクトタイプ	液体タイプ	水30Lに対して 40gのもの	濃縮タイプ	一般タイプ
		水30Lに対して 20gのもの	水30Lに対して 20mLのもの		水30Lに対して 6.6mLのもの	水30Lに対して 20mLのもの
38L●	2.5～4.5kg	25g	25mL	51g	8mL	25mL
34L●	1.5～2.5kg	23g	23mL	45g	7mL	23mL
28L●	1.5kg 以下	19g	19mL	37g	6mL	19mL

- 洗剤は、入れすぎないようにしてください。多く入れますと泡があふれたり、電気部品に付着して故障の原因になります。
 - 衣類の「取り扱い表示」に示された洗剤をお使いください。
 - スプーンの大きさや使用量は、洗剤メーカーや銘柄によって異なります。表示の「水量」に合わせて洗剤を計量してください。
- 「倍速」コースでのソフト仕上剤の量は、多い目(「34L」に見合った量)にしてください。

洗剤・仕上剤の種類と使いかた

・・・洗剤・仕上剤の種類と使いかた

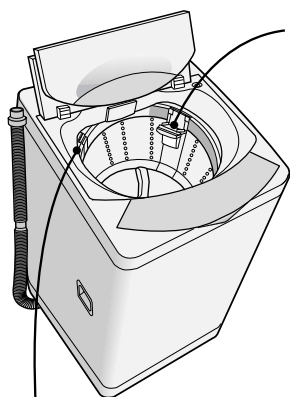

漂白剤・洗剤投入口

- 洗剤をここから入れるのは予約洗濯のときです。
- 粉末洗剤の場合、投入口がぬれていると残りやすいので、乾いた布で拭いてください。

ソフト仕上剤注入口 

漂白剤

洗い始めの給水中に、少しずつ流し込みます。

- 予約洗濯のときは、水でうすめてから、あらかじめ流し込んでおきます。

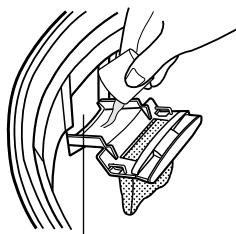

漂白剤・洗剤投入口

- 塩素系は、色落ち・変色のおそれがありますので、ご注意ください。
- 原液が直接洗濯物にかからないようにしてください。

- 漂白剤の使用量や使いかたは、漂白剤の表示にしたがってください。

粉石けんの使いかた (よく溶かしてからお使いください。)

洗濯機での溶かしかた

- 1 使用する水量の1段下の水量まで給水します。(「28L」のときはそのまま)
- 2 粉石けんを少しずつ入れながら、3分ほど運転し、十分に溶けたら一度電源を「切」にします。
- 3 使用する「水量」を選び直してから、お洗濯を始めます。

溶けにくい場合の溶かしかた

- 1 30 前後のぬるま湯を約5～10L、容器に用意します。
- 2 十分にかき回しながら、粉石けんを少しずつ入れ、溶かします。
 - 粉石けんが固まったり、粒が残ったりしないよう、十分に溶かします。



30 のぬるま湯



よくかきまぜる

- 3 お洗濯を始め、給水中に、石けん液を槽内に入れます。

- 粉石けんは、合成洗剤に比べて洗濯物に残りやすいので、すすぎを十分におこなってください。黄ばみや石けんのにおいの原因になります。
- 粉石けんの使用量が多過ぎたり、低温の水に直接入れたりすると、完全に溶けない石けんかすが、パルセーターの下などに残り、浮き上がって洗濯物を汚すことがあります。

粉石けんは、固まると溶けにくいので、予約洗濯には使わないでください。

- 粉石けんの表示をよく読んでお使いください。

石けんかすによる黒い汚れが付着する場合には、「洗濯槽クリーナー」を別売しておりますので、販売店にご相談ください。使いかたは、洗濯槽クリーナーの説明書をご覧ください。

お手入れ

本体

よく絞ったやわらかい布で拭き取ります。

- 汚れがひどいときは、中性洗剤をしみ込ませて拭いてください。
- 揮発性溶剤・クレンザーなどは使わないでください。プラスチック部などが傷みます。



警告



本体各部に水をかけないでください。
ショート・感電の原因になります。

給水ホース接続口

水の出が悪くなったとき
給水ホースをはずしてから、
掃除します。

(水の飛び散りを防ぐため、
21ページのはずしかた参照)



ごみが取れなくなったときは、給水弁用フィルター
(別売部品 24)をお買い求めください。

- フィルターは、先の細いドライバーなどで引き出せませす。取り付けのさいは、必ず奥まで押し込んでください。洗濯機の給水弁が故障することがあります。

糸くずフィルター

お洗濯のつど、取り除きます。
糸くずがたまったらそのまま使用すると、運転中にはずれる場合があります。

- 1 糸くずフィルターの枠を持って、引き上げ、はずす。
- 2 糸くずを取り除く。
- 3 もとどおり、確実に取り付ける。

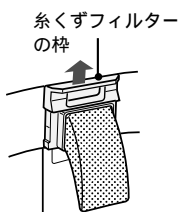

給水ホース
接続口

ソフト仕上剤
注入口
(ソフナーケース)
15

糸くずフィルター

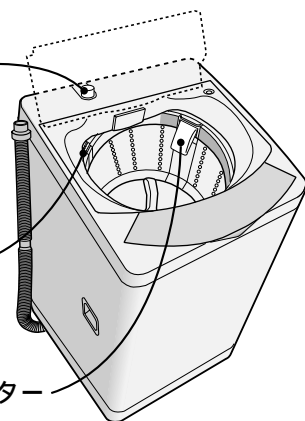

凍るのを防ぐために

- 1 水栓を閉め、給水ホースをはずし、ホース内の水を抜いてください。
- 2 排水を十分におこない、洗濯槽の水を抜いてください。

もし、凍ったときは

- 1 水栓、給水ホースの接続部は蒸しタオルで包む。

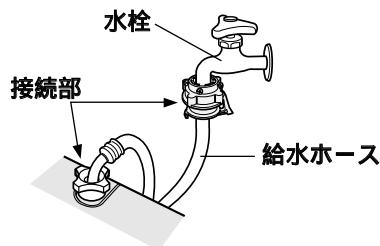

- 2 給水ホースは、約40のお湯につける。

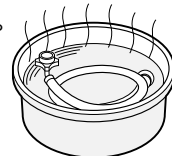

- 3 約40のお湯を入れ、10分程度放置する。



- 糸くずフィルターは消耗品です。破れたときは、お買いあげの販売店でお買い求めください。
- パネルなどのプラスチック部分に粉末や液体洗剤がついているときは、すぐに拭き取ってください。放置すると傷むことがあります。
- のりづけした衣類を脱水したときは、水量「38L」を選び、水を入れて運転をおこない、槽に付着したのりをきれいに落とします。給水中に漂白剤を約10mL入れると、より効果的です。

据え付け

据え付け場所

警告



浴室など湿気が多い所や風雨にさらされる場所には、据え付けしないでください。
感電や漏電による火災のおそれがあります。

- 水平でしっかりした所に置く
タイルなどのすべりやすい床、弱い床は振動や騒音が大きくなります。
- 壁などから2cm以上離す
蛇口や水栓つぎてからも離してください。

アース線をつなぐ

警告



アースを確実に取り付けてください。
故障や漏電のときに、感電するおそれがあります。

アース端子がある場合

洗濯機のアース線を、その端子に確実に接続します。

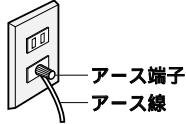

アース端子がない場合

アース工事をおすすめします。

- 電気工事士によるD種接地工事が必要です。
お買いあげの販売店に依頼してください。



衣類乾燥機をご使用のとき

(乾燥機の排水ホースの接続)

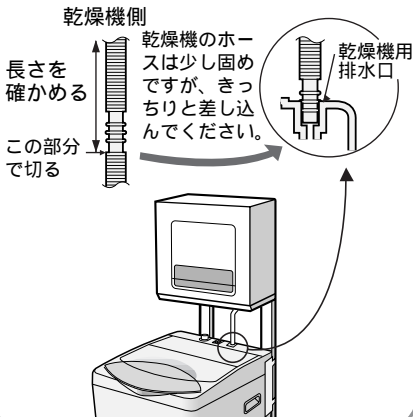

設置

ポイント：水平にする。
がたつきをなくする。

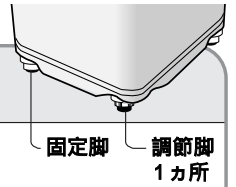

傾いたり、がたつきがあると、振動が大きくなったり、途中で止まりやすくなります。

1 がたつきをなくする

調節脚の高さを調節し、がたつきをなくします。

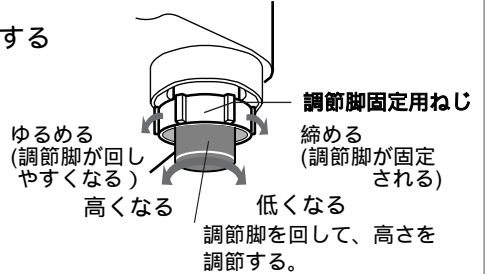

2 水準器で水平を確かめる

水準器を真上から見ます。

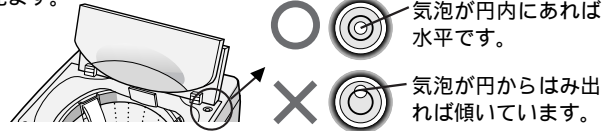

水平調節のしかた

気泡のはみ出し方向と反対位置の脚を高くして水平にします。

例1 気泡が前方向に、円から1/3はみ出しているとき

後ろ側の脚2カ所に脚スペーサーを敷く。

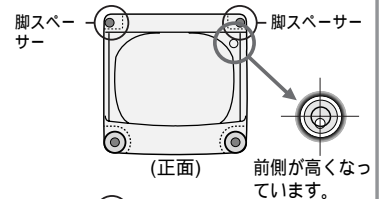

例2 気泡が前と右方向の中間に、円から1/3はみ出しているとき

気泡のはみ出し方向と反対方向の脚に脚スペーサーを敷く。

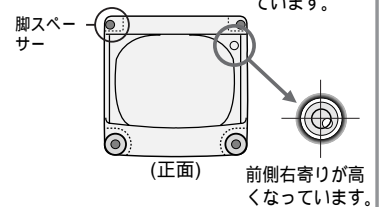

脚スペーサーで調節する



- 付属の脚スペーサーで調節しきれないときは、調節脚の高さを低くするなどして、もう一度調節し直してください。

3 もう一度、がたつきのないことを確かめる

- 据え付けやアース工事に要する費用は、販売店にご相談ください。

排水ホースの接続と処理

警告



必ず電源プラグをコンセントから抜いておこなってください。また、濡れた手で抜き差ししないでください。感電や偶発的な回転などでけがをすることがあります。

排水ホースの取り出し例

排水ホースは、左右・前後の5カ所から取り出すことができます。排水口との接続に便利な所から取り出してください。

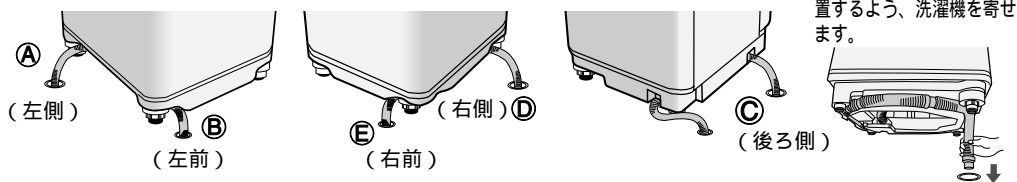

狭い場合は、排水口が底面の溝部(ガイドの外側)に位置するよう、洗濯機を寄せます。

1 排水ホースの取り出し方向を変える

(このままでご使用になる場合は、必要ありません。)

- 取り出し口はA～Eの5カ所です。必ず、ホース固定部に確実にはめ込み、固定してください。

1 正面を下に静かに倒す。

2 A、B以外から取り出す場合は、排水ホースをAのホース固定部からはずす。

3 排水ホースをご希望の取り出し口に向け、溝・ガイドに沿わせていく。

4 排水ホースのくびれた部分を順にホース固定部にはめ込む。

5 排水ホースが確実に固定されたのを確かめてから、洗濯機を静かに起こす。

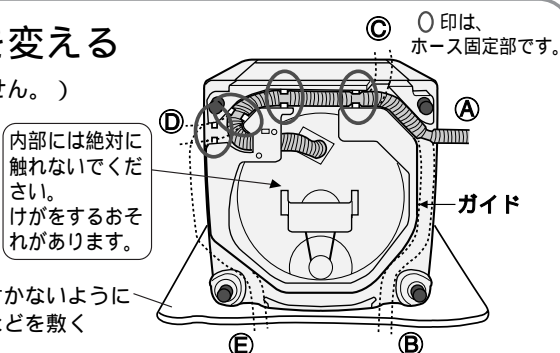

<Cから引き出す場合>

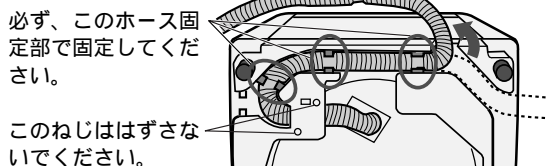

<DまたはEから引き出す場合>

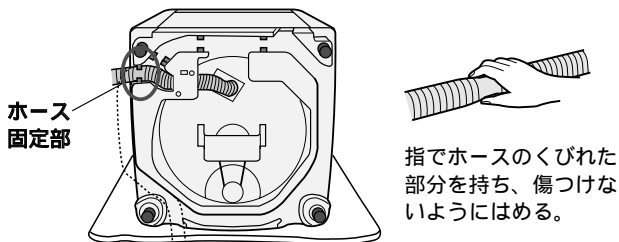

据え付け / 排水ホースの接続と処理

2 排水口との位置関係を確認めながら、設置する

1 排水ホースを排水口へ差し込む。

- ホースが長い場合は、図のようにくびれた部分で切ります。(先端のスリーブを差し替えてください。先端での詰まりが防げます。)

2 設置場所が狭い場合は、後ろ側以外、排水口が底面の溝部(ガイドの外側)に位置するよう、洗濯機を寄せることができます。

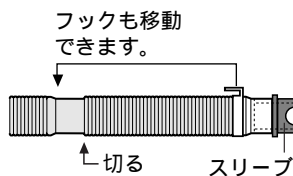

排水ホースの 接続と処理

排水口への接続は、水が流れやすいようにしてください。

- 排水ホースは水平(高さを10cm以下)にしてください。
排水ホースの位置が高かったり、排水が悪いと排水に時間がかかったり、途中で止まったりすることがあります。

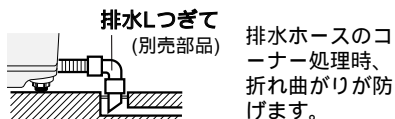
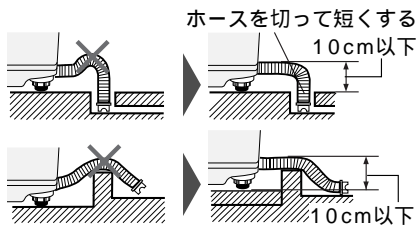

ホースが短い場合

延長は、内径3cm以上のホースで、長さを1.5m以下にしてください。



- 排水ホースは、排水口から抜けたり、はずれたりしないよう、しっかり接続してください。
はずれると、水が床へ流れます。
- 排水口が洗濯機の下になるときは、必ず「真下排水つぎてB(脚カバー付)」(別売部品)をお使いください。

排水ホースがつぶれたり、機構部に当たって破れます。



真下排水つぎてB(脚カバー付き)を使う。

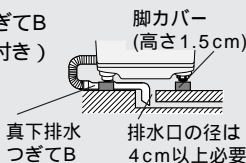

- 排水ホースを洗濯機の本体や脚で敷きこまないようにしてください。

給水ホースの取り

適した蛇口

横水栓

先端の傷にご注意(水漏れの原因)



- 分岐水栓(別売部品 [24])を利用すると、洗濯機専用に使え、給水ホースの付けはずしの必要がなく、便利です。

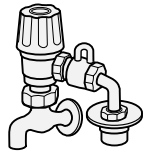

自在水栓

ここから水漏れします。

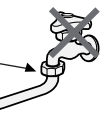

万能ホーム水栓

先端が弱くはずれることがあります。



- 自在水栓・万能ホーム水栓は、水漏れの原因になるため、オートストップ付き水栓ジョイント(シャープエンジニアリング(株)取扱部品 [24])をおすすめします。



ご注意

水道水圧により水漏れ(水びたしになる場合)しますので、よくお確かめください。

水栓つぎてと給水ホースは、必ず同梱のものまたは当社別売部品をお使いください。
すでに付いている場合でも、新しいものに取り換えてください。

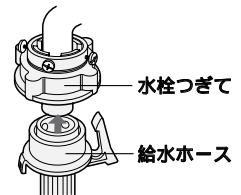

水栓つぎては、取り付けかたが悪いと、水道水圧によりはずれ、水びたしになる場合があります。

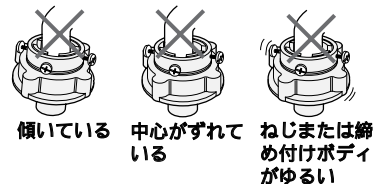

給水ホースの根元部のぐらつき・緩みがないか確かめる。
水道水圧により水が飛び散ることがありますので、締め付け直してください。

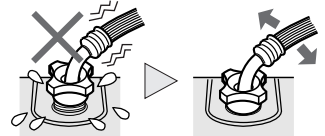

- 確実に締まったかどうかは、ホースの根元を持って、左右に動かしてみます。

水栓つぎての点検を!

- 1 しっかり止まったかどうかは、ホースを持って引っ張り、確かめます。
- 2 取り付け後は蛇口を開いて、水漏れしないことを確かめます。



- 長期のご使用でねじが緩んだりすると、水びたしなど思わぬ被害を招くことがあります。ときどきお調べください。
- 付け直しても不具合なときは、当社品の水栓つぎてと給水ホースをお買い求めのうえ、取り換えてください。

付け

1 洗濯機に給水ホースをつなぐ

袋ナットを給水ホース接続口にまっすぐあてがい、強く締め付ける。

- 袋ナットをホースとともに動かして締め付けると、よく締まります。

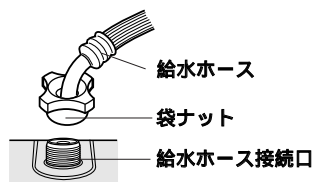

2 蛇口に水栓つぎてを取り付ける

- 1 手前側になるねじ(2本)を蛇口の径までゆるめ、水栓つぎてを蛇口の中央に押し当てる。

蛇口の径が普通 (16mm) のとき

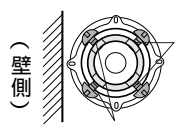

このねじを少しゆるめ、蛇口に押し当てる。

壁側の2本のねじは、ゆるめない。

蛇口の径が大きいとき

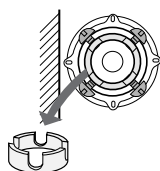

ねじを4本ともゆるめる。つぎてリングをはずす。壁側のねじ2本で中央になるように合わせる。

- 2 まっすぐに押し当てながら、手前のねじを均等に、しっかり締め付ける。

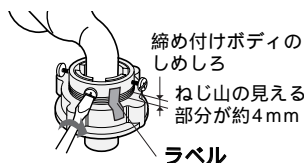

- 3 ラベルをはがしてから、締め付けボディを手で強く締め付ける。

水栓つぎてを付け直すときは、締め付けボディを左に回し、ねじ山が4mm程度見える状態にしてから、取り付けてください。



3 水栓つぎてに給水ホースをつなぐ

- 1 スライダーを引き下げる。
- 2 そのままで水栓つぎてに差し込み、スライダーをはなす。「パチン」と音がするまで、十分に差し込む。

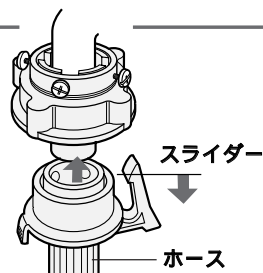

給水ホースのはずしかた

ロックレバーのかかりをはずしてスライダーを引き下げ、ホースを抜く。

一度水を通した後は、水が飛び散りますので、次の順序ではずします。

- 1 蛇口を閉じる。
- 2 電源を入れ、ふたを閉め、**水量** を押してから、**標準** を押して10秒ほど運転する。
- 3 給水ホースをはずす。

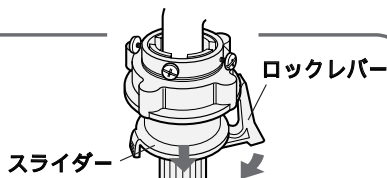

保証とアフターサービス よくお読みください

保証書 (別添)

- 保証書は、「お買いあげ日・販売店名」などの記入をお確かめのうえ、販売店から受け取ってください。保証書は内容をよくお読みの後、大切に保存してください。
- **保証期間**
お買いあげの日から1年間です。
保証期間中でも有料になることがありますので、保証書をよくお読みください。

この洗濯機はヘルツ(Hz)フリーです。

- 転居により電源周波数が変わっても、部品の取り替えや調整の必要はありません。

補修用性能部品の保有期間

- 当社は、電気洗濯機の補修用性能部品を製造打切後、6年保有しています。
- 補修用性能部品とは、その製品の機能を維持するために必要な部品です。

廃棄時にご注意

2001年4月施行の家電リサイクル法では、お客様がご使用済みの電気洗濯機を廃棄される場合は、収集・運搬料金と再商品化等料金をお支払いいただき、対象品を販売店や市町村へ適正に引き渡すことが求められています。

ご不明な点や修理に関するご相談は

- 修理に関するご相談ならびにご不明な点は、お買いあげの販売店、またはもよりのシャープお客様ご相談窓口(別紙の「お客様ご相談窓口のご案内」参照)にお問い合わせください。

修理を依頼されるときは **出張修理**

- 「故障かな?と思ったら」 **23番** を調べてください。それでも異常があるときは、使用をやめて、必ず電源プラグを抜いてから、お買いあげの販売店にご連絡ください。

ご連絡していただきたい内容

品名 全自動電気洗濯機
 形名 本書の表紙に記載
 お買いあげ日 (年月日)
 故障の状況 (できるだけ具体的に)
 ご住所 (付近の目印も併せてお知らせください。)
 お名前・電話番号・訪問ご希望日

保証期間中

修理に際しましては保証書をご提示ください。保証書の規定に従って販売店が修理させていただきます。

保証期間が過ぎているときは

修理すれば使用できる場合には、ご希望により有料で修理させていただきます。

便利メモ

お客様へ…
お買いあげ日・販売店名を記入されると便利です。

お買いあげ日	販売店名
年 月 日	電話() -

修理料金のしくみ

修理料金は、技術料・部品代・出張料などで構成されています。

技術料	故障した製品を正常に修復するための料金です。
部品代	修理に使用した部品代金です。
出張料	製品のある場所へ技術者を派遣する場合の料金です。

長年ご使用の電気洗濯機の点検を!

愛情点検



このような症状はありませんか?

- とくとき運転しないときがある。
- 脱水槽が15秒以内に止まらない。
- 水漏れする。
- こげくさい臭いがする。
- 運転中に異常音や振動がある。
- さわると、ビリビリ電気を感ずる。

ご使用中止

故障や事故防止のため、電源プラグをコンセントから抜き、必ず販売店に点検をご依頼ください。なお、点検・修理費用は、販売店にご相談ください。

一般家庭用以外の目的でご使用になる場合

理容院や美容院、寮、病院など、一日の使用時間が一般家庭に比べて極端に長い場合や薬品が付着した衣類を洗濯する場合には、短時間で部品の交換が必要になることがあります。

この場合は、保証期間の対象になりませんので、原則として有料修理となります。

お買いあげの販売店にご相談の上、定期的な点検を受けてお使いになることをおすすめします。

故障かな？と思ったら



故障でない場合がありますので、修理を依頼される前にもう一度お調べください。

異常表示について 次のようなときには、運転を止め、「水量」や「予約時間」の表示ランプを速く点滅させます。

表示	お知らせ内容	調べるところ	再スタートのしかた
<p>このランプが速く点滅</p>	給水しない	<ul style="list-style-type: none"> 蛇口を開けましたか。 断水していませんか。 給水ホース接続口のフィルターが詰まっていますか。 17 	<ul style="list-style-type: none"> ご使用中のコースボタンを押します。
<p>このランプが速く点滅</p>	洗いの最後で止まる 脱水しない	<ul style="list-style-type: none"> ふたをきっちりと閉めます。 脱水の途中でやむを得ずふたを開けるときは、ゆるい回転でも危険ですので、脱水槽が完全に止まるまで洗濯物などに手を触れないでください。警告ブザーが鳴り止んでも、回転が止まらない場合は故障ですので、すぐに修理を依頼してください。 	
<p>このランプが速く点滅</p>	排水しない	<ul style="list-style-type: none"> 排水位置が高かったり、ホースの先端がふさがっていませんか。 延長ホースが長すぎませんか。 	<ul style="list-style-type: none"> ご使用中のコースボタンを押します。
<p>このランプが速く点滅</p>	脱水しない	<ul style="list-style-type: none"> 洗濯物が片寄っていませんか。 → 振動が大きくなり、ストップスイッチがはたらいた。槽が完全に止まってから洗濯物を均一に直します。 洗濯機が傾いたり、がたついていませんか。 	<ul style="list-style-type: none"> ふたを閉めます。 (約20秒後に回転を始めます。)
「水量表示」のランプ全てが速く点滅しているとき		<ul style="list-style-type: none"> 電源を「切」にし、もう一度「入」にしてみます。再度、同じ表示をするときは、故障のおそれがありますので電源プラグを抜き、すぐに点検・修理を依頼してください。 	

保証とアフターサービス/故障かな？と思ったら

修理を依頼される前に・・・

こんなときは	お調べください
動かない (ランプが点灯しない)	<ul style="list-style-type: none"> 電源プラグをきっちりと差し込んでいますか。 停電またはご家庭のヒューズ・ブレーカーが切れていませんか。
異常音が出る	<ul style="list-style-type: none"> 洗濯機が傾いたり、がたついていませんか。 18 脱水時の洗濯物が片寄っていませんか。 ヘアピンや金物など、異物がまぎれこんでいませんか。
蛇口の水漏れ	<ul style="list-style-type: none"> 水栓つぎでのねじ・締め付けボディがゆるんでいませんか。 20 水栓つぎでが傾いたり、ぐらついていませんか。

露つきにご注意

夏期など水温と気温の差が大きい場合、槽の外側に水滴が発生し、床面を濡らすことがあります。なお、水滴を受けるための洗濯機用のトレー [24](#) を別売していますので、販売店にご相談ください。

・・・故障かな?と思ったら 故障ではありません・・・

こんなとき	故障ではありません
操作部が暖かく感じる	●電子部品の放熱作用によるものです。
水道管や給水弁で音がすることがある	●水道水圧の高い地域のため、蛇口をしぼり調節してください。
本洗いに入ると、短時間だけ止まる	●水質検知や水位検知のため、10秒間止まり、補給水します。
洗いやすすぎの終わりに、パルセーターがこきざみな動きをする	●脱水時の振動を小さくするため、洗濯物の片寄りを防いでいます。
脱水の始め、しばらく断続回転する(すぐに高速回転しない)	●水切りを良くし、バランスを整え、脱水を十分におこなうためです。
脱水中なのに、給水をしてすすぎに変わる(脱水の表示ランプが速く点滅している)	●脱水の立ち上がり時、ストップスイッチがはたらいたので、洗濯物の片寄りを自動修正しているためです。 (この自動修正でなおらないときは、運転が止まります。「脱水しない」) ( を参照のうえ、片寄りをなおしてください。)
脱水したのによく絞れていない	●全自動洗濯機は二槽洗より脱水率がやや低下します。万一、タオルケットの厚手の部分などで脱水むらが生じた場合は、それだけをもう一度脱水してください。
脱水の終わりで、回転が止まっているのにふたを開けると異常表示する(終了音がすぐに鳴らない)	●脱水の終わりで、終了音が鳴るまでお待ちください。安全のため、脱水槽の回転が止まっても、ふたを開けると異常表示になることがあります。電源を「切」にすると、異常表示は消えます。
すすぎの脱水運転中に回転がいったん止まり、約3秒間給水する。	●ソフト仕上剤を最終すすぎの始めに自動的に投入するため、すすぎを良くするためです。(倍速コース)
槽を手で動かすと、「シャワ シャワ」と音がする	●脱水時のバランスをとるために入れてある液の音です。

付属品

給水ホース
(1組)
長さ0.8m

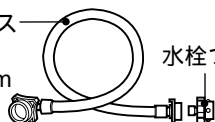

脚スペーサー (2個)



- 取扱説明書、保証書
- お客様ご相談窓口のご案内

別売部品

くわしくは、お買いあげの販売店またはシャープお客様ご相談窓口(別紙参照)にお問い合わせください。部品及び価格は、平成14年3月現在のもので、変更する場合があります。価格には消費税等は含まれておりません。

●延長用給水ホース

水栓つぎてに取付けできます。

	流通コード	希望小売価格
1m用	210-360-0110	1,300円
2m用	210-360-0111	1,750円
3m用	210-360-0112	2,000円
5m用	210-360-0113	2,750円

●短め給水ホース

0.5m用 210-360-0291 1,300円

●排水ホースの延長に

排水ホースキット (1.3m)	210-357-K011	1,700円
ホーススリーブ	210-410-0024	150円

●分岐水栓

211-425-0032 5,500円

●オートストップ付き水栓ジョイント

(シャープエンジニアリング(株)取扱い品)	
直形ノズル YSP-1A-S	2,400円
L形ノズル YSP-L-S	3,200円
給水栓 YS80-S	4,600円

●毛布洗いネット(約60×60cm)

210-931-0003 1,550円

●洗濯槽クリーナー

(シャープエンジニアリング(株)取扱い品)

ES-C 2,000円

●給水弁用フィルター

210-337-0217 300円

●凍結防止用ヒーター

210-623-0001 2,400円

●洗濯機用トレイ

幅585mm奥行585mm 高さ10mm
210-416-0060 3,700円

●排水Lつぎて

210-247-0062 1,250円

●真下排水つぎてB

210-217-0065 1,400円

●糸くずフィルター(本機専用品)

210-337-0244 600円

●製品についてのお問い合わせは... シャープお客様相談センター

東日本相談室 TEL 043-297-4649 FAX 043-299-8280
西日本相談室 TEL 06-6621-4649 FAX 06-6792-5993

《受付時間》 (年末年始を除く)
月曜～土曜：午前9時～午後6時 日曜・祝日：午前10時～午後5時

●修理のご相談は... 別紙記載の「お客様ご相談窓口のご案内」をご参照ください。

●シャープホームページ <http://www.sharp.co.jp/>

みんなで家電リサイクル、つくろう循環型社会

シャープ株式会社

本社 〒545-8522 大阪市阿倍野区長池町22番22号
電化システム事業本部 〒581-8585 大阪府八尾市北亀井町3丁目1番72号

