

取扱説明書 全自動電気洗濯機

家庭用

イーエス エフジー

形名 **ES-FG45**

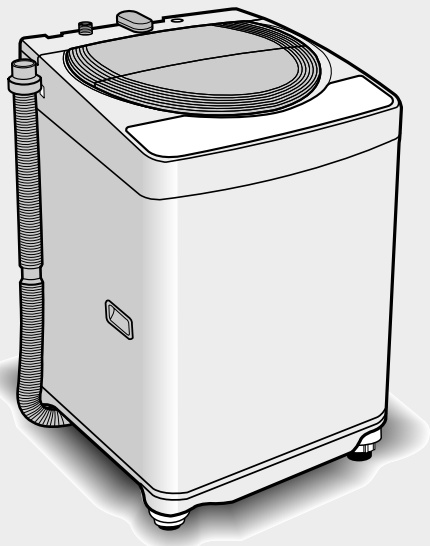

もくじ

ページ

まず知っていただきたいこと

必ずお読みください。	● 安全上のご注意	2
	● 操作部の見かたと使いかた	4
	● お洗濯の前に	5
	● 据え付け	22
	● 排水ホースの接続と処理	23
	● 給水ホースの取り付け	24

よく使うお洗濯

● 銀イオンで衣類を清潔に (Ag ⁺ イオンコート)	6
● ふだんの衣類のお洗濯 (標準コース / 標準・室内干しコース)	8
● 毎日の軽い汚れものを洗う (倍速コース)	10
● 厚物や汚れが気になる衣類に (ガンココース)	11

いろいろなお洗濯

● ドライマーク衣類などを洗う (ドライコース)	12
● 毛布など、大物のお洗濯 (毛布コース)	14
● 個別運転をするとき	15
■ 洗いのみ、脱水、室内干しだけなど	
● 予約タイマーの使いかた	16

お洗濯ガイド

● 知っておくと便利	17
(洗濯液を2度使う / 洗濯内容の途中変更について / お知らせ音の消しかた / ふろの残り湯の入れかた)	
● 洗剤・仕上剤の種類と使いかた	18
● お手入れ	20
■ 槽洗浄コース	21

困ったとき

● 保証とアフターサービス	26
■ 修理を依頼されるときは	
● 故障かな? (おかしいな?と思ったら)	27
● 付属品 / 別売部品	28

● お客様ご相談窓口のご案内 別紙

Ag⁺イオンコート

ご購入いただき、まことにありがとうございました。

この取扱説明書をよくお読みのうえ、正しくお使いください。

ご使用前に「安全上のご注意」を必ずお読みください。

この取扱説明書は、お客様ご相談窓口のご案内、保証書とともに、いつでも見ることが出来る所に必ず保存してください。

仕様

● 電源プラグを差し込んだ状態で電源スイッチを「切」にしたときの待機時消費電力は0です。

種類	全自動電気洗濯機
電源	100V、50Hz/60Hz共用
標準洗濯容量	4.5kg (乾燥布質量)
標準水量	39 L
標準使用水量	110 L (ためすぎ2回)
電動機定格消費電力	洗濯時 285/310W (50/60Hz)
運転音	洗い時35dB、脱水時46dB
洗濯の方式	うず巻式 (瞬時反転方式)
水道水圧	0.03~0.8MPa
外形寸法	幅 565mm 奥行 535mm 高さ 940mm <small>幅には排水ホースを、高さには給水ホースを含む。</small>
質量	27kg

上表は(社)日本電機工業会の洗濯機性能評価基準による。

エコロジークラスでいきましょう。シャープ。



全自動電気洗濯機 [ES-FG45]

この製品は、こんなところがエコロジークラス。

省エネ 待機時消費電力ゼロ

この洗濯機では、電源プラグを差し込んだ状態で、電源スイッチを「切」にしたときの待機時消費電力は^{ゼロ}0です。

リサイクル 再生プラスチック水槽を採用

リサイクル工場で回収した洗濯機のプラスチックを破碎後低下した物性(強度など)を復元する処理を施し、再び材料として蘇らせる“自己循環型マテリアルリサイクル”に積極的に取り組んでいます。この洗濯機には独自技術により再生したプラスチック水槽を採用しています。

上手に使って、もっともっとエコロジークラス。

◎できるだけまとめ洗いを！

定格容量以下なら一度に洗う量が多いほど、水や電気の節約になります。

◎入れ過ぎにご注意！

洗濯物を入れ過ぎますと、衣類の回りが悪くなるため、洗浄能力が悪くなります。

◎洗剤の適量を守って！

少な過ぎると洗浄能力は落ちますが、洗剤を多く入れ過ぎてても洗浄効果はほとんど変わりません。また、溶け残りの原因にもなります。

安全上のご注意



警告

この欄は、表示を無視して誤った取り扱いをすると、人が死亡または重傷を負うおそれがある内容です。

- 幼児に洗濯・脱水槽の中をのぞかせない。
また、洗濯機の近くに台を置くなどしない

洗濯・脱水槽の中に落ちてけがの原因。



禁止

- ガソリン・灯油・ベンジン・シンナー・アルコールなどを絶対に、入れたり近付けたりしない。また、それらの付着した洗濯物も絶対に入れない
爆発や火災の原因。



禁止

- 交流100V以外では使用しない
火災・感電の原因。



禁止

- 電源コードや電源プラグが傷んだり、コンセントの差し込みがゆるいときは使用しない
ショート・感電の原因。



禁止

- 洗濯・脱水槽が完全に止まるまでは、絶対に中の洗濯物などに手などを触れない

ゆるい回転でも洗濯物が手に巻きつくと、けがをする原因。
とくにお子さまにはご注意ください。



接触禁止

- 浴室など、湿気の多い所や風雨にさらされる場所には据え付けない
感電や漏電による火災の原因。



水場使用禁止

- お手入れするときなどでは、本体各部に直接水をかけない
ショート・感電の原因。



水ぬれ禁止

- 電源コードを傷付けたり、加工したり、無理な曲げ・引っ張り・ねじり・たばねはしない。また、重い物をのせたり、挟み込んだりしない
感電・ショート・発火の原因。





禁止

表示について



この取扱説明書および商品には、安全にお使いいただくためにいろいろな表示をしています。その表示を無視して誤った取り扱いをすることによって生じる危害や損害の程度を、「警告」と「注意」に区分し、説明しています。よくお読みのうえ、正しくお使いください。

絵表示の意味

-  してはいけないこと(禁止)を表しています。
-  しなければならないこと(強制)を表しています。

警告

この欄は、表示を無視して誤った取り扱いをすると、人が死亡または重傷を負うおそれがある内容です。

- **プラスチック部には絶対に火気を近付けない**  火災の原因。 **禁止**
- **改造はしない。また、修理技術者以外の人は、分解したり修理をしない**  火災・感電・けがの原因。修理はお買いあげの販売店にご相談を。 **分解禁止**
- **お手入れのさいは、必ず電源プラグをコンセントから抜く**  また、濡れた手で抜き差ししない **プラグを抜く** 感電やけがの原因。
- **定格15A以上のコンセントを単独で使う**  他の器具と併用すると分岐コンセント部が異常発熱して発火の原因。 **必ず実施**
- **電源プラグの刃および刃の取付面にほこりが付着している場合は、よく拭く**  火災の原因。 **必ず実施**
- **アースを確実に取り付ける**  故障や漏電のときに感電の原因。アース工事は、販売店または最寄りの電気工事店にご相談を。 **アース線接続**

注意

この欄は、表示を無視して誤った取り扱いをすると、人がけがをしたり財産に損害を受けるおそれがある内容です。

- **防水性のシートや衣類は、洗濯や脱水をしない**  防水性のものは、水が抜けないため脱水中に異常振動を起こし、本体の転倒・損壊でけがをしたり、床や壁を破損する原因。(洗えないものの例) 寝袋、レインコート・雨ガッパ、自転車や自動車のカバー、理美容用クロス、スキーウェア、ウィンドブレーカー、サウナスーツ、オムツカバー、ゴム(樹脂)引きのマットやカーペット類。 **防水性は入れない** **禁止**
- **洗濯機の上へのぼったり、重い物をのせたりしない**  変形・破損により、けがをする原因。 **禁止**
- **運転中は、洗濯機の下に手足などを入れない**  回転部、電気部品があり、けがや感電の原因。とくに、置台などを使用すると、床面とのすき間が大きくなるので、ご注意ください。 **接触禁止**
- **電源プラグを抜くときは、電源コードを持たずに必ず先端の電源プラグを持って引き抜く**  感電・ショート・発火の原因。 **必ず実施**
- **用途外には、使用しない**  洗濯機本来の用途以外のものを洗ったり、脱水しない。異常振動を起こし、本体の損壊やけがの原因。 **禁止**
- **洗濯前は必ず蛇口を開いて、ホースの接続を確認する**  ねじがゆるんだりしていると、水漏れして(水びたしなどの)思わぬ被害の原因。 **必ず実施**
- **温水を使用する場合、50℃以上のお湯は使用しない**  プラスチック部品の変形や傷みによる感電や漏電の原因。 **禁止**
- **洗濯後は、必ず蛇口を閉じる**  万一の水漏れを防ぐためです。 **必ず実施**
- **ロックされた状態のふたを無理に開けない**  ふたやロック機構部が破損して、予期せぬけがの原因。 **禁止**
- **長期間で使用にならないときは、必ず電源プラグをコンセントから抜く**  絶縁劣化による感電や漏電火災の原因。 **プラグを抜く**

操作部の見かたと使いかた

洗剂量目安表示

水なしで洗濯物を動かして量を計り、水量を決めて洗剂量の目安を表示します。

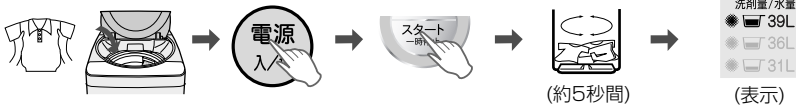

- ぬれた洗濯物を入れるときは、多めの表示になりますので、ご自分で選んでください。
- 槽内に水が残っているときは、水量が「36L」になりますので、ご自分で選んでください。
- スタート前に「水量」を押したときは、洗濯量の検知をせず、選んだ「水量」になります。
- コースによっては洗濯量の検知をせず、決められた水量になります。
- 洗剂量の目安表示は、コンパクトタイプ粉末合成洗剤の量を、水量55Lですりきり一杯のスプーンで表しています。[18]

進行表示



専用ボタン Ag⁺イオンコート

洗濯中に衣類をAg⁺イオンコートしたいときに [6]

水量切換

水量を変えたいとき、またはすすぎから始めるときに

洗いから始めるときは、自動的に決まります。

- 「水量」に応じて、水流も変わります。

下図は、押しボタン・ランプ表示など機能を中心に表しており、模様やパターンは、実際と多少異なる場合があります。

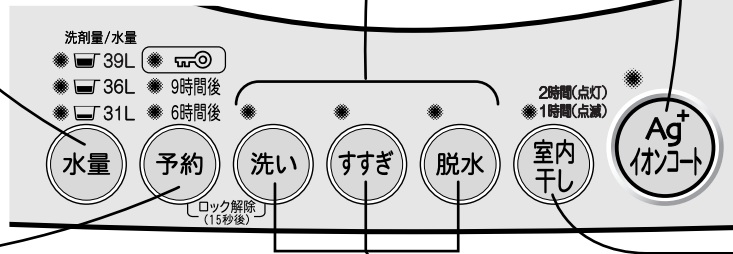

予約タイマー

予約するときに [16]
何時間後に終わらせるかを選びます。

ふたのロックについて

この洗濯機は安全のため、脱水回転中や室内干し運転中、または槽洗浄コースの運転中にはふたを自動ロックしています。

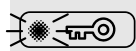

ランプが点灯しているときはふたをロックしています。

ふたのロック中に「スタート」を押して「一時停止」をすると約90秒後にロックを解除し、ふたを開けることができます。

次の操作でふたロックを解除することもできます。

1 「スタート」を押して「一時停止」する。



(点滅) ビーツ (約15秒後)

2 「予約」を押しながら「洗い」を押す。



ランプが消灯するとふたを開けることができます。

約15秒後にロックを解除し、ふたを開けることができます。ふたを開けると報知音が鳴ります。手を入れるときは脱水槽が完全に止まっていることを必ず確認してください。

洗い・すすぎ・脱水

洗いのみ・脱水だけ…の個別運転をするとき [15]

- それぞれのボタンで、洗い、すすぎ、脱水の組み合わせができます。コースと組み合わせてお使いください。

チャイルドロック

脱水回転中などの自動ロック(左記参照)に加え、洗いやすすぎ中にもふたが開かないようにロックすることができます。小さなお子様がおられる場合などにご利用ください。

設定のしかた → 電源「切」の状態ですすぎコースを押しながら、「電源入切」を押す。(点滅) ビーツ (チャイルドロック設定時、電源を入れるとふたロックランプが点滅します)

解除のしかた → 電源「切」の状態ですすぎコースを押しながら、「電源入切」を押す。(消灯) ビーツ



ご注意

- チャイルドロック設定中でも、電源が「切」のときや予約待機中は、ふたのロックがかかりませんので、水を張ったままで置くことなどはおさげください。
- チャイルドロック設定中は、ふたを閉めないで給水がスタートしません。

コース切換

コースを選ぶときに

こんなお洗濯に	
標準 (高濃度洗浄)	ふだんのお洗濯に [8]
倍速 (1.5kgまで)	着たら洗う、そんな軽い汚れのスピーディなお洗濯に [10]
ガンコ (高濃度洗浄)	ジーパンなどの厚物、どろ汚れの遊び着などに [11]
ドライ (1.2kgまで)	☺表示のセーターなどデリケートな衣類のお洗濯に [12]
毛布 (2.6kgまで)	毛布など大物のお洗濯に [14]
槽洗浄	洗濯・脱水槽の汚れが気になるときに [21]

高濃度洗浄とは?

少ない水量の濃い洗剤液から洗濯を始め、ガンコな汚れにしみ込ませて洗浄効果を高める洗いかたです。

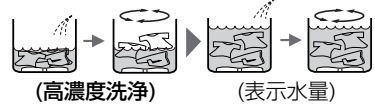

コースなどのランプの速い点滅は、異常表示です。 **[27]**

電源スイッチ

運転が終わると自動的に切れます。(オートパワーオフ)
スタートせずに放置しておくと、5分後に切れます。

スタート/一時停止

このボタンでスタートします。
運転中に押すと一時停止し、もう一度押すと引き続き運転します。

専用ボタン 室内干し

干し時間の短縮や化繊の乾燥に **[8.15]**

「2時間」を選んだ場合、残り時間が1時間以下になると、ランプが点灯から点滅に変わります。

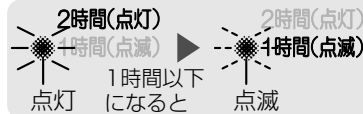

- お願い
- ふたが開いている状態でロックがかかったときは(ロックピンが出ている)一旦、**[スタート]**を押して「一時停止」してからふたを閉めてください。無理に閉めると、破損することがあります。
 - 運転中に停電したりプラグを抜いたりすると安全のため、ふたロックを解除できません。このようなときは通電後、電源を入れると開けることができます。

● ご注意

ふたロック部に指を入れたり、細い棒を差し込んだりしないでください。ロックピンに触れると、誤ってふたのロックを検知し、脱水槽が回転を始めることがあり危険です。

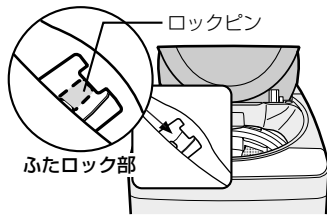

お洗濯の前に

初めてお使いになるときは、**据え付け具合を確認**

[22~25]

- がたついていませんか?
- 水栓つぎては、きっちり取り付けられていますか?
- 排水ホースは、水が流れにくくなっていませんか?

● はじめてお使いになるとき
工場テスト時の残水が出る場合があります。

お洗濯を始めるとき

- 水道の蛇口を開く
- 電源プラグを差し込む

あとしまつ

- 水道の蛇口をそのつど閉める
- 糸くずを取り除く **[20]**

⚠ 注意

● 長期間ご使用にならないときは、必ず電源プラグをコンセントから抜きます。
絶縁劣化による感電や漏電火災の原因になります。

操作部の見かたと使いかた / お洗濯の前に

銀イオンで衣類を清潔に

Ag⁺イオンコート

Ag⁺(銀)イオンの力で衣類を除菌^{※1}し、室内干し時や着用中などの気になるにおいの発生をおさえます。

- 倍速コースには利用できません。

Ag⁺イオンコートとは…

この洗濯機は銀イオン(Ag⁺)発生装置を内蔵しています。

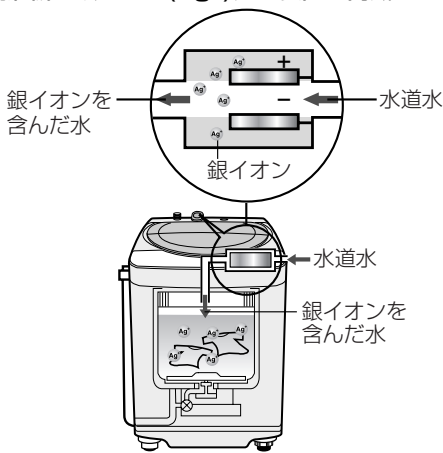

Ag⁺(銀)イオンは一部の防臭加工繊維製品をはじめ、多くの分野での利用が進められており、皮膚への安全性も確認されています。^{※2}

この装置では、最終すすぎ中に、Ag⁺イオンを含んだ水を給水し、衣類にAg⁺イオンを吸着させます。吸着したAg⁺イオンが衣類を細菌から守り(イオンコート)、室内干し時の気になるにおいや着用時の汗や皮脂によるにおいの発生をおさえるなど、衣類を清潔に保ちます。

※1: ●試験機関：(社) 京都微生物研究所

- 測定方法：JIS L 1902：2002 (菌液吸収法) 定格容量の木綿の試験用布と規定量洗剤(花王「アタック」)を入れ、標準コース運転後乾燥、試験用布0.4gをオートクレープで減菌後、約10⁵CFU/mlになるように1/20ニュートリエント培地で調整した菌液0.2 mlを試験用布に接種し、37℃18時間保存後菌数を測定し、抗菌効果の判定をおこなった。

- 試験対象細菌：黄色ぶどう球菌
- 抗菌方法：最終すすぎ液中に銀イオンを溶出、衣類に銀イオンを吸着させる。

※2: ●試験機関：日本産業皮膚衛生協会

- 試験方法：皮膚貼付試験
- 開放法貼付試験(24時間)後、レプリカ法による判定をおこなった。

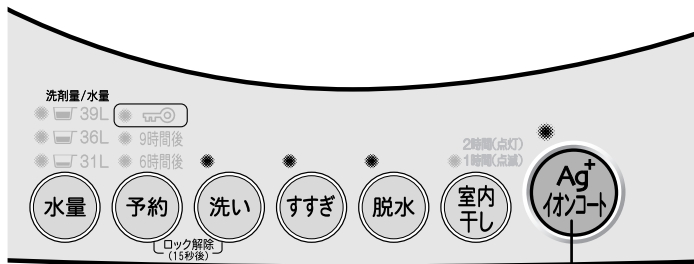

2

1

洗濯物を入れ、**電源入/切** を押す

必要に応じて「コース」など運転内容を選ぶ。

2

Ag⁺イオンコート を押す

イオンコートランプが点灯します。
(取り消したいときはもう一度押してください)

3

スタート を押してそれぞれの洗濯に応じて

給水を始め、選んだコースにしたがって運転を始め

- スタート** を押すとイオンコートの設定は記憶されはありません。
(イオンコートランプの点灯を確認してください)

ピーッ ピーッ と鳴ったら、お洗濯終了。

イオンコートのランプが点灯してい

- 最終すすぎ中に銀イオン(Ag⁺)を含んだ水を給水します。
- 銀イオンの発生中、およびイオンコート中はイオンコートランプが点滅します。
- イオンコートを使った場合、銀イオン水でのかくはん、つけ置き時間が追加されるため、使わない場合に比べてすすぎ時間が長くなります。

(コース、洗濯量により異なりますが、標準コース4.5kgでは約7分間長くなります)

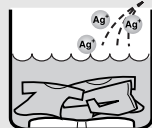

最終すすぎ中に銀イオンを含んだ水を給水する。



ご注意

- 衣類のイオンコート以外の目的には使用しないでください。(飲用など)
- イオンコートした衣類を着用したさい、お肌に異常を感じたときにはご使用をおやめください。
- 柔軟剤や柔軟剤入りの洗剤、液体中性洗剤を使用してのイオンコート後に天日干しすると、衣類に黄ばみを生じることがあります。
 - 黄ばんだ衣類は、イオンコートも柔軟剤も使わずに粉末洗剤でお洗濯すると戻ります。(漂白剤を使ったり、気になる部分を固形石けんでもみ洗いすると更に効果的です)
 - 一部の柔軟剤では、イオンコートを使わない場合でも変色することがあります。
- 「すすぎなし」を選ぶとイオンコートは利用できません。
- 衣類の種類、使用する洗剤、仕上剤、水質により銀イオンの除菌効果がおさえられる場合があります。
 - イオンコートによる除菌効果が得られやすい条件
 - 綿やポリエステル製の衣類へのイオンコート
 - 粉末洗剤を使用してお洗濯
 - イオンコートによる除菌効果が比較的得られにくい条件
 - 吸水性の悪い衣類(ナイロン、ウール、アクリル、シルク)へのイオンコート
 - 液体洗剤、のり剤を使用してお洗濯

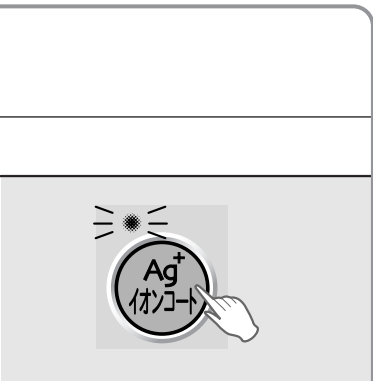

便利メモ

イオン水の給水だけでもできます

通常のお洗濯以外でイオンコートしたいときなどにご利用ください。(雑布、ふきん、上履き、帽子など)

- 1** **Ag+ イオンコート** を押しながら **電源入/切** を押す
 - 水量「39L」に設定されます。(イオンコートランプが点灯します)
 - 水量は必要に応じて **水量** を押して変更してください。
- 2** **スタート** を押す
 - 設定水量までイオン水が給水され、電源が切れます。
 - 途中で止めたいときは **スタート** (一時停止) を押してください。

洗剤を入れ、ふたを閉める

ます。
ますので、次回から押す必要

るときは

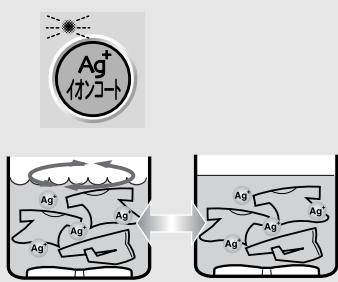

かくはんとつけ置きをおこない衣類を銀イオンコートする。

こんなときは

イオンコートランプが早く点滅しているとき



- ① 長期のご使用による装置の寿命。
水質、水温などで寿命は異なりますが、イオンコート機能を利用して標準コース4.5kgでお洗濯の場合、銀イオン発生装置は、約1460回(1日1回で4年相当)で使用いただけます。そのままご使用いただいても差し支えありませんが、イオンコート機能の利用はできません。イオンコート機能をご利用になりたいときは別売の交換用のAg+カートリッジ **28**をお買い求めのうえ、交換してください。
- ② 最終すすぎ中に蛇口が閉じていたり、断水したりしている。
この場合は、次回のお洗濯から正しく給水されていれば、(蛇口が開いている、断水していない)最終すすぎ中に銀イオンを発生して通常表示に戻ります。

銀イオンで衣類を清潔に

ふだんの衣類のお洗濯

ふだんのまとめ洗いに

標準コース

(高濃度洗浄 **5**)

洗濯物の量によって、水流、洗い時間が変わります。

干し時間を短縮したいときに

標準・室内干しコース

(高濃度洗浄 **5**)

標準コースのお洗濯に(洗い～脱水)に「室内干し」運転が追加されます。干し時間が短縮できる他、化繊の衣類(ポリエステル100%)1kg以下ならほとんど乾燥させることができます。

洗濯容量…
2.2kg以下

標準コース

1

洗濯物を入れ、
電源入切 を
押す

標準コースに自動
セットされます。

標準・室内干しコース

1

洗濯物を入れ、
電源入切 を押す

室内干し を押して運転時間を選ぶ

標準コースの洗い、すすぎ、脱水に
室内干し運転が追加されます。
● 押すごとに変わります。

室内干し時間	こんなときに
1時間(ランプ点滅)	薄手の衣類の干し時間短縮に
2時間(ランプ点灯)	普段の衣類の干し時間短縮に 化繊の衣類(1kg以下)の送風乾燥に



2

ふたを開けたままで **スタート** を押す

すぐに水なしで洗濯物を動かして洗剤量・水量の
目安を表示し、給水を始め自動運転します。



3

洗剤を入れる

コンパクトタイプの洗剤は、表示の量を目安に入れます。
● 使用量は、洗剤の種類によって異なります。
● その他の洗剤・漂白剤・仕上剤の量や入れかたや、粉石けんを使用するときは、18～19ページをご覧ください。

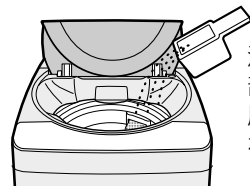

洗濯物の上部を避け、
周辺部に入れます。

4

ふたを閉める

脱水や室内干しの運転中には、自動的にふたがロックされます。
ふたを開けていると途中で止まります。

時間をかけて念入りにお洗濯したいときは…

洗い中に **洗い** **すすぎ** **脱水** をおこのみに押す。

- 標準、標準・室内干し、ガンコ **11**、毛布 **14** の各コースで使えます。
- 「洗い」、「脱水」は3分間長くなり、「すすぎ」は注水すすぎになります。
- 洗い中でも終わり近くになると設定できません。
- 一度設定すると取り消しはできません。
- 記憶しませんので、お洗濯のつど、設定します。

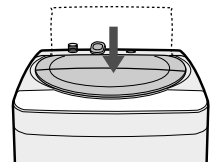

設定されると
ピツ と鳴ります

ピーツピーツ と鳴ったら、運転終了。

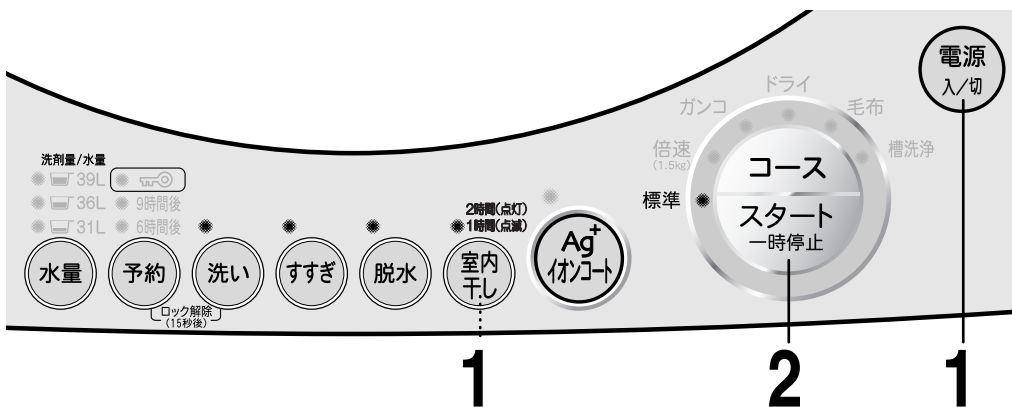

便利メモ

- 室内干し運転だけをしたいときは [15]
- イオンコートが使えます [6]
- 予約タイマーが使えます [16]
- 「洗い」「脱水」時間の延長(3分間)や「すすぎ」を注水すすぎに変更することができます [8]



お願い

- 標準・室内干しコースでは、一度に洗える量は2.2kgです
- 量が多いと室内干し工程でうまくかかれません、むらになります。
- 量が極端に少ない(0.5kg未満)場合、衣類が洗濯・脱水槽にはりつきかかれません、むらになります。室内干し運転が始まったらすぐに一時停止し、衣類をほぐし直しておくことが出来ます。

所要時間の目安 ● 取扱説明書記載の所要時間には、標準的な給水時間(15L/分)・排水時間を含んでいます。脱水時間には、最初の断続運転を含んでいます。

	洗い	すすぎ	脱水	室内干し
50Hz地域	約15分~18分	ためすすぎ2回	約8分	約60分または120分
60Hz地域	約12分~16分		約6分	
標準コース				
			50Hz地域 約41~46分	
			60Hz地域 約36~42分	
標準・室内干しコース				
			50Hz地域 約110分または170分	
			60Hz地域 約100分または160分	

ためすすぎとは…



槽に水が入ると、給水を止めてかかはんします。

室内干し運転中の動き



低速回転



高速回転

予備脱水をおこなう。

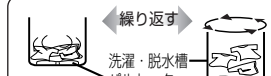

かかはん
衣類をほぐすためのかかはん
と水分を飛ばすための高速回転を、
交互に繰り返します。

お洗濯のポイント

布傷みやからまりを防ぐために

- 衣類の取り扱い表示を確認めます。
- 薄もの・傷みやすい衣類は、洗濯ネットに入れます。
- エプロンなどの紐は結びます。
- 毛玉や糸くずが気になる衣類は、裏返しにします。
- 色落ちするものは、分けて洗います。
- 洗濯ネットや衣類でも、布を傷つけるような金具(ファスナーなど)が付いている場合があります。よくお確かめください。



手洗い



槽・パルセーター・糸くずフィルターの傷つきを防ぐために

- 硬貨・ヘアピン・カーテン金具などは、必ず取り除きます。
- ボタン・ファスナー類は、かけて内側にします。
- ワイヤ入りブラジャーは、市販の専用ネットに入れます。
- ドロや砂などはあらかじめ落としておきます。



脱水時のはみ出しや給水時の水はねを防ぐために

- 洗濯量は表示の7~8割が適当です。洗濯物が多いと、脱水時にはみ出して傷付いたり、浮き上がって給水時の水を飛散させて床を水びたしにすることがあります。
- フリース素材など水に浮きやすいものや大物から先に洗濯・脱水槽に入れ、給水後に「一時停止」にし、手で押し込んで水面以下にしてください。
- 洗濯機で洗える表示であっても、水を通さないものや手で押さえても洗濯液がしみ込まないものは、洗濯できません。脱水時にはみ出して、衣類や洗濯機を傷つけることがあります。

環境を配慮して使う

- お洗濯はできるだけため洗いを。
- 洗剤などは、汚れに応じてひかえ目に。
- 洗濯液の再利用を。

洗濯ネットを利用するときは、ネットに入れる衣類の量をできるだけ少なくしてください。入れすぎると、洗い、すすぎ、脱水の性能が低下したり、脱水中の衣類の片寄りなどの原因になることがあります。

毎日の軽い汚れものを洗う

倍速コース

着たら洗う、そんな軽い汚れもののお洗濯をスピーディにおこなうお洗濯方法です。

洗濯容量…1.5kg以下
水量…「31L」

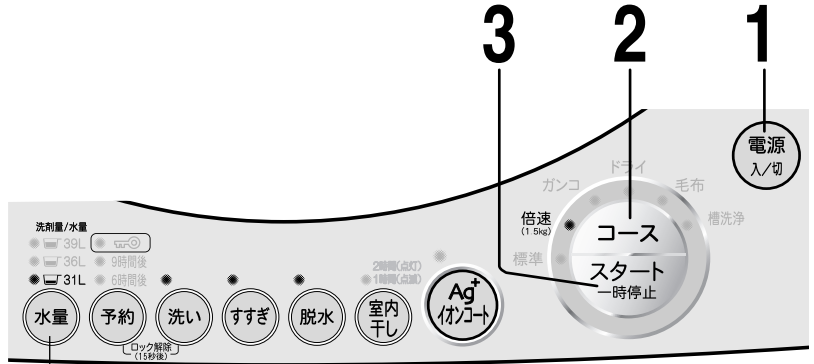

変更できません。

所要時間の目安

	洗い	すすぎ	脱水
50Hz地域 約20分	約4分	ためすすぎ	約5分
60Hz地域 約17分	約3分	1回	約3分



- 予約タイマーが使えます 
- イオンコートは使えません

洗い…水量を通常の「31L」より少な目にして、濃い洗濯液で洗います。

すすぎ…ためすすぎですが、より効率的におこなうため、すすぎ中もしばらく給水を続けます。(水位が高くなります)

- 洗う量が多かったり、汚れが気になる場合は、標準コースまたはガンココースをおすすめします。

1 洗濯物を入れ、**電源入/切** を押す

2 **コース** を押し、「倍速」を選ぶ



3 ふたを開けたままで **スタート** を押す

給水を始め、自動運転します。



4 洗剤を入れる

表示の量を目安に洗剤を入れます。

- 倍速コースでは、粉石けんはおさげください。
- 洗剤は、表示の量より多く入れないでください。
- ソフト仕上剤の量は、「36L」の水量に見合った量にしてください。



洗濯物の上部を避け、周辺部に入れます。

5 ふたを閉める

脱水運転になると、自動的にふたがロックされます。
ふたを開けていると途中で止まります。

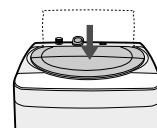

ピーッピーッ と鳴ったら、お洗濯終了。

厚物や汚れが気になる衣類に ガンココース

(高濃度洗浄 [5])

水流が強く(洗濯量2.5kg以下のとき)、
標準コースよりも時間をかけて
洗い、念入りにすすぎます。

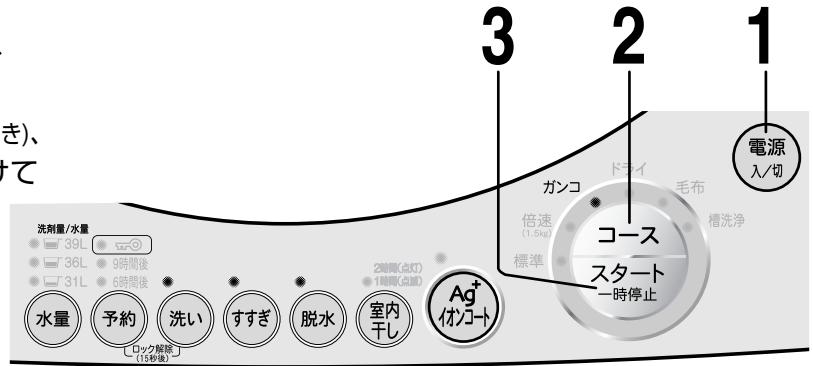

所要時間の目安

50Hz地域 約51～53分
60Hz地域 約46～49分

	洗い	すすぎ	脱水
約17分～19分	注水すすぎ 2回	約8分	
約14分～17分		約6分	



- イオンコートが使えます [6]
- 予約タイマーが使えます [16]
- 「洗い」「脱水」時間を延長
できます(3分間) [8]

注水すすぎ
とは…



給水を続けながら、
かくはんします。

1

洗濯物を入れ、**電源入/切**を押す

2

コース を押し、「ガンコ」を選ぶ



3

ふたを開けたままで
スタート を押す

すぐに水なしで洗濯物を動かして洗剤量・水量の目安を表示し、
給水を始め、自動運転します。



4

洗剤を入れる

- コンパクトタイプの洗剤は、表示量を目安に入れます。
- 使用量は、洗剤の種類によって異なります。
 - その他の洗剤・漂白剤・仕上剤の入れかたや、粉石けんを使用するときは、18～19ページをご覧ください。

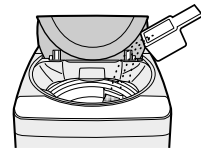

洗濯物の上部を避け、
周辺部に入れます。

5

ふたを閉める

脱水運転になると、自動的にふたがロックされます。
ふたを開けていると途中で止まります。

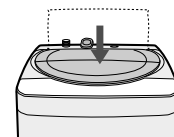

さらに時間をかけて念入りにお洗濯したいときは… [8]

ピーッ ピーツ と鳴ったら、お洗濯終了。

毎日の軽い汚れものを洗う

厚物や汚れが気になる衣類に

ドライマーク衣類などを洗う

ドライコース

の表示があるセーター、おしゃれ着などのデリケートな衣類をやさしく洗います。洗えないものもありますのでよくお確かめください。汗のついた衣類などに適しています。(ドライクリーニングではありません)

洗える衣類かどうか確かめる

● 取扱い絵表示や組成表示などが無いものは洗わないでください。

取扱い絵表示の例



洗えるもの 水につけても、こするなどの力を与えなければ洗えるもので、1.2kg以下。

衣類の取扱い表示が



のおしゃれ着やデリケートな衣類

- ウール、カシミアなどのセーター
- ブラウス
- スカート・スラックスなど





セーター
約400g



ブラウス
約200g



スラックス
約400g

※ただし、   の絵表示のものでも洗えないものもあります。次の **洗えないもの** 参照

洗えないもの 水につけるだけで次のように不具合があり、洗えないもの。

- 芯地を多く使っていて、形くずれしやすい衣類。
(例：ネクタイ、ブレザー、ジャケット、コート、スーツなど)
- 毛倒れを起こす起毛製品。
(例：ベルベット、別珍など)
- 表面の凹凸などが消えやすいもの。
(例：防しわ加工品、エンボス加工品など)
- 著しい収縮や変色、表面変化を起こすおそれのある素材。
(例：レーヨン、キュプラ、絹および混紡品など)
- 形くずれや表面変化を起こすおそれのある生地。
(例：強撚糸使用の生地、ジョーゼット、クレープ、ちりめんなど)
- 色落ちしやすいもの。
- 皮革製品、皮革装飾のほどこしたもの。 ● 和服、和装小物など。

水につけるだけで、形くずれしたり、光沢や風合いを損なったり、不具合になったりします。おさげください。

洗濯前の準備

1 はじめて洗う衣類は、色落ちや色移りについて確かめます。

(例) 白いタオルなどに液体中性洗剤(衣料用)を含ませ、目立たない部分に強く押し当てて確かめます。

2 しみや部分汚れは、あらかじめ処理します。

繊維の種類やしみの内容によって異なりますので、それぞれに応じた方法で処理してください。



お願い

- 水道水(30℃以下)をご使用ください。
お湯は、ウール・絹など動物繊維の縮み・変形の原因になります。
- 洗濯物は、上から手で押さえて十分に洗剤液を含ませ、沈めてください。
衣類の種類によっては、洗濯物が浮き上がる場合があります。

お洗濯

先に洗剤を溶かしてから、衣類を入れます。

弱い水流とかくはん休止を繰り返しますので、止まって見えることもあります。

洗濯容量・・・1.2kg以下
水量・・・「36L」

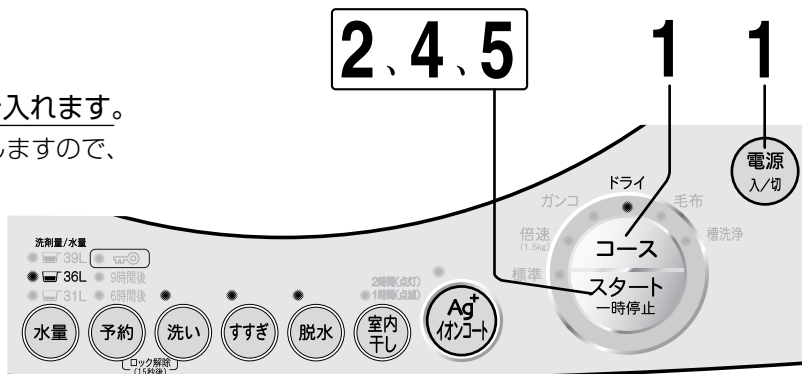

所要時間の目安

50Hz・60Hz地域とも 約28分

洗い 約10分	すすぎ ためすすぎ2回	脱水 ソフト 約35秒	便利メモ	●イオンコートが使えます [6]	●予約タイマーは使えません
------------	----------------	-------------------	------	------------------	---------------

溶かし20秒

1 電源入/切 を押ししてから、コース を押し、「ドライ」を選ぶ

洗濯物はいれないでください。



2 ふたを開けたままで スタート を押す

給水を始めます。

3 給水が始まったらすぐに、液体中性洗剤を入れる

- 絹、おしゃれ着用やホームドライ用洗剤などを入れます。
- 使用量などについては洗剤の説明書にしたがい、水量「36L」に応じた適正量を入れてください。
- 給水が終わると、洗剤を溶かすために20秒ほどかくはんします。

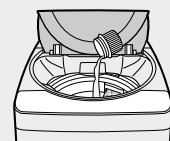

槽内に水が残っているときは、洗剤を溶かすためのかくはんをしないうちがあります。

4 ピーツピーツ (10秒) と鳴ったら、スタート を押して「一時停止」して、洗濯物を入れる

- 洗濯物は上から手で押さえて十分に洗剤液を含ませ、沈めてください。衣類の種類によっては洗濯物が浮き上がる場合があります。

お知らせ音を「切」にしていると、洗濯物投入のお知らせ音は鳴りません。 [17]

5 もう一度、スタート を押す

自動運転を始めます。ふたを開けていると途中で止まります。

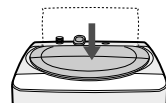

ピーツピーツ と鳴ったら、お洗濯終了。

干しかた

- ウール製品は、市販の平干しネットなどを使い、形を整えて日陰で干します。
- 毛足が長いものは、振りながら形を整えて干します。
- ブラウス、シャツなどの伸びにくいものは、ハンガーにかけ、形を整え日陰で干します。



必要に応じ、アイロンをかけ、形を整えます。

- 取扱説明書に従って、スチーム、ドライや温度の使い分けをしてください。
- てかり(アイロン光)の出やすいものや刺しゅう、ビーズの付いたものには、当て布をするなど、注意しておこなってください。

ドライマーク衣類などを洗う

毛布など、大物のお洗濯

毛布コース

ていねいに洗って、念入り(注水)にすすぐ、大物に適した洗いかたです。

洗濯容量…2.6kg以下
水量…「39L」

(毛布を洗うとき)

洗えるもの

表示のある毛布
素材…アクリルなどの合成繊維100%
サイズ…シングル(2.6kg以下)

①毛布を折りたたむ

毛布は長手方向を4~6つ折りにしてから巻き込みます。

(例)

6つ折りにして巻き込む巻き込んだあとの高さが水面以下になるようにします。

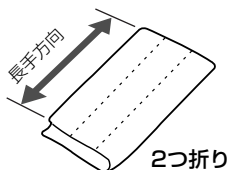

2つ折り



さらに3つ折り



② ネットに入れる



毛布洗いネット(別売) 28



ご注意

- 洗濯物は、ネットに入れたあと十分に押し込み、水面以下にしてください。押し込まずに運転を始めると、給水時に水が飛び散ったり、あふれたりして床が水浸しになる場合があります。
- 洗濯量が少量(1.5kg以下)のときは、標準コースをお使いください。このコースでは、「水量」を減らしても水流が強くなり、水が飛び散るおそれがあります。

押し込む

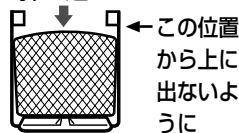

←この位置から上に出ないように

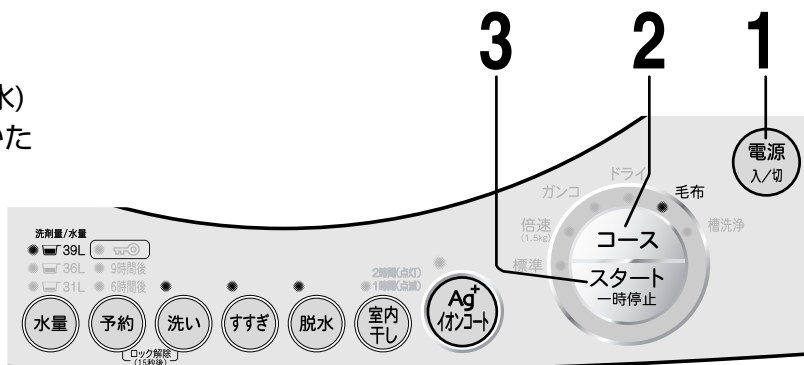

所要時間の目安

50Hz地域 約53分
60Hz地域 約48分

洗い	すすぎ	脱水
約17分	注水すすぎ2回	約9分
約14分		約7分



便利メモ

- イオンコートが使えます [6]
- 予約タイマーが使えます [17]
- 「洗い」「脱水」時間を延長できます [8]

1

洗濯物を入れ、

電源入切 を押す

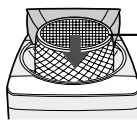

ファスナーを上にしておくと、中の洗濯物だけが取り出せ、便利です。

2

コース を押し、「毛布」を選ぶ



3

ふたを開けたままで **スタート** を押す

給水を始め、自動運転します。



4

洗剤を入れる

液体洗剤を、表示の水量を目安に計ってから入れます。

- 粉末洗剤は、あらかじめぬるま湯(約30℃、5L)でよく溶かしてから入れます。



5

ふたを閉める

脱水運転になると、自動的にふたがロックされます。

ふたを開けていると途中で止まります。

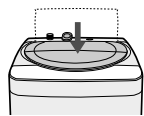

さらに時間をかけて念入りにお洗濯したいときは… [8]

ピーツピーツ と鳴ったら、お洗濯終了。

個別運転をするとき

室内干しなどの おこのみ洗濯

洗いのみ、脱水(排水)、室内干しだけ…
などの個別運転が選べます。
コースと組み合わせてお使い
ください。

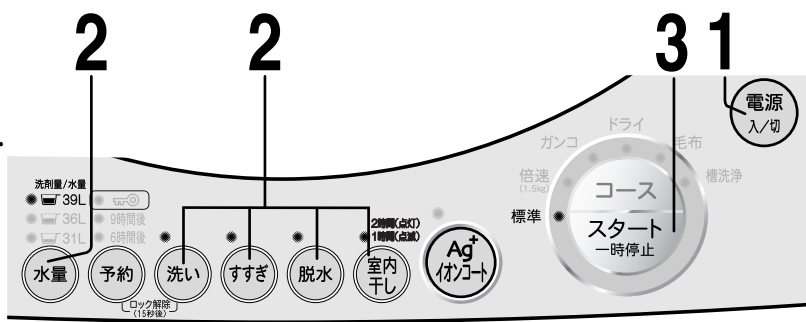

1 洗濯物を入れ、**電源入/切** を押す

標準コース以外は、「コース」を選ぶ。(室内干し)は標準コースのみでの使用となります)

2 **洗い** **すすぎ** **脱水** **室内干し** を押し、運転内容を選ぶ

(すすぎから始めるときは、水量)も選ぶ。選ばないと「36L」など、決められた水量になります)

	ボタン操作	運転内容	選んだコースの運転内容になります。
室内干し運転だけをしたいとき	(室内干し) ※1	室内干しのみ	室内干し
脱水だけするとき	(脱水)	脱水のみ	脱水
脱水して室内干し運転したいとき	(脱水) (室内干し) ※1	脱水～室内干し	脱水 室内干し
洗濯液を再利用するとき	(洗い)	洗いのみ	洗い
水洗いするとき	(洗い) (脱水)	洗い・脱水	洗い 脱水
水洗いしたあと室内干し運転したいとき	(洗い) (脱水) (室内干し) ※1	洗い・脱水～室内干し	洗い 脱水 室内干し
すすぎ水を再利用するとき	(洗い) (すすぎ)	洗い～すすぎ	洗い すすぎ
洗ったものをすすぐとき	(すすぎ) (水量)	すすぎのみ	※2 すすぎ
すすいで脱水するとき	(すすぎ) (脱水) (水量) ※1	すすぎ～脱水	※2 すすぎ 脱水
衣類をすすいで室内干し運転したいとき	(すすぎ) (脱水) (室内干し) (水量)	すすぎ～室内干し	※2 すすぎ 脱水 室内干し
槽の水を排水したいとき	ふたは開けておきます (脱水)	排水のみ	※2 倍速ランプが速く点滅し、「ビビビ…」と鳴ったら排水終了。

—チャイルドロック設定時は、解除しておこなってください。 [4]

※1 1時間または2時間が選べます。選びかたは [8]

※2 槽内に水が残っているときは「排水」から、ないときは「脱水」から始めます。

3 ふたを開けたままで **スタート** を押し、必要に応じて洗剤を入れ、ふたを閉める

洗いから始まるお洗濯では、洗剤量の目安を表示します。
排水だけするときには、ふたを開けてください。

- 標準、ガンコ、毛布の各コースでは、洗いの時間を長くすることができます。また、標準コースのすすぎを注水すすぎにすることもできます。使いかたは8ページをご覧ください。

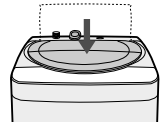

ピーツピーツ と鳴ったら、お洗濯終了。



お願い

- 洗濯量が少ない(1.5kg以下)場合は、「水量」を多くしないでください。水流が強くなって、水が飛び散るおそれがあります。
- すすぎや脱水から始めるときは、洗濯物は均等に入れ、上から手で押さえ込んでください。脱水の立ち上がり時、バランスが崩れるのを防ぐためです。
- 室内干しの運転をする場合は2.2kg以下でお使いください。量が多いとうまくかかれません、むらになります。

毛布など、大物のお洗濯／個別運転をするとき

予約タイマーの使いかた

予約洗濯

朝、出かける前に干したいときなど、お洗濯を終わらせる時間が選べます。(ドライコース、槽洗浄コースは予約洗濯できません)

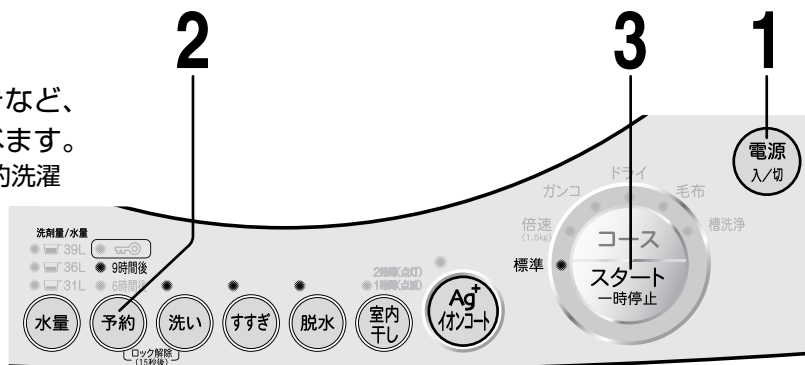

1

洗濯物を入れ、**電源入/切** を押す

必要に応じて「コース」や「イオンコート」など、運転内容を選ぶ。

2

予約 を押し、洗濯終了までの時間を選ぶ

選んだ時間のランプが点滅します。



3

ふたを開けたままで **スタート** を押す

洗剤量の目安を表示します。



選んだ時間のランプが点灯に変わり、他のランプは消えます。



このランプは、2分間だけ点灯しています。

4

洗剤を漂白剤・洗剤投入口に入れる

表示の量を目安に、必ず漂白剤・洗剤投入口に入れます。

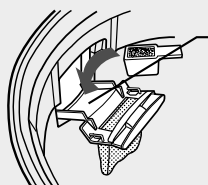

漂白剤・洗剤投入口 (必ず開けてください)

●洗剤が糸くずフィルターの中に入ると、目詰まりしますので、すぐに取り除いてください。すすぎが悪くなる可能性があります。

5

ふたを閉める

予約の完了です。

ふたを開けていると途中で止まります。

こんなときは

予約した内容を確認したいとき

予約 を押すと、洗濯内容を5秒間表示します。

予約した内容の変更や取り消すとき

一度電源を「切」にし、初めからやり直します。



お願い

●粉石けんや液体石けんは固まると溶けにくいので、予約洗濯には使わないでください。

●終了時間は給水・排水条件などにより、合わせた時間を多少過ぎてしまうことがあります。

知っておくと便利

洗濯液を2度使う

おこのみ洗濯の方法で1回目は汚れの少ない物を、2回目は全自動コースで汚れの多い物を洗います。

1 1回目の洗濯物を入れ、「洗いのみ」を選び、洗濯する。

2 槽から洗濯物を取り出し、2回目の洗濯物を入れる。

「コース」と「水量」を選び、洗い、すすぎ、脱水の全自動で洗濯する。

● 洗剤の追加は、直接洗濯槽へ入れます。

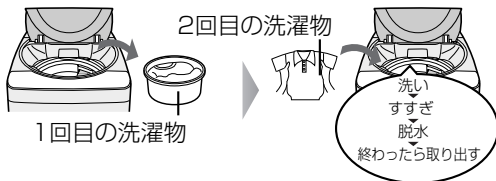

3 1回目の洗濯物を均等に入れる。「水量」を選び、「すすぎ～脱水」ですすぎから始める。

洗濯内容の途中変更について

運転を始めた後は **水量** のみ変更できます。

- 標準、ガンコ、毛布コースでは洗い、脱水時間を長くすることができます。また、標準コースのすすぎを注水すすぎにすることもできます。**8** を押す
- コースやその他の内容を変更するときは、電源を一旦「切」にしてから、やり直してください。

お知らせ音の消しかた

(終了音やドライコースでの洗濯物投入、槽洗浄コースでの洗濯槽クリーナーの投入のお知らせ音)

運転中に **室内干し** を押しながら、**コース** を押す。

- 「ピッ」と音がすればお知らせ音が鳴りません。
- 「ピピッ」と音がすればお知らせ音が鳴ります。

ふろの残り湯の入れかた

この洗濯機は、ふろの残り湯を入れる装置を備えておりませんが、残り湯を利用したい場合はバケツなどを使用して入れることができます。

1 水道の蛇口を閉じる。

2 洗濯物を入れる。

電源 次に「コース」を選び、**スタート** を押す。

3 洗剤量の目安表示にしたがって、洗剤を入れる。

4 バケツで、残り湯をこぼさないように注意しながら、ゆっくり入れる。

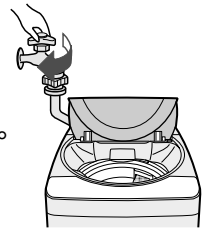

水のこぼれにマットなどを当てがう

5 パルセーターが回りだしたら、入れるのを止める。

6 ふたを閉め、水道の蛇口を開ける。



パルセーター

洗濯物の量について

ブリーフ (綿約50g)



タオル (綿約70g)



バスタオル (綿約300g)



くつ下 (混紡約50g)



シングルシート (綿約500g)

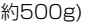

長袖アンダーシャツ (綿約150g)



カッターシャツ (混紡約200g)



パジャマ (上下) (綿約500g)



ジーンズ (綿約600g)



ブラウス (混紡約200g)



- 記載しています洗濯容量は、JIS(日本工業規格)に規定の布地によるものです。
- 布地の厚さや大きさ、種類などにより、洗える量が変わります。布の動き具合を見て調節してください。通常の衣類で洗える量は、表示の7~8割が適当です。

洗剤・仕上剤の種類と使いかた

ソフト仕上剤

お洗濯の始めに、少しずつ流し込みます。

最終すすぎのはじめに、脱水の遠心力で自動的に投入されます。

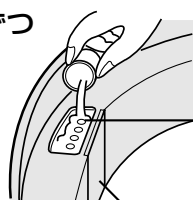

ソフト仕上剤注入口
ソフトナーケースをはずして入れることもできます。

ソフトナーケース



入れにくい位置にあるときは、洗濯槽を右に回してください。

- すすぎの脱水運転中に一時停止すると、ソフト仕上剤の投入時期が早くなって有効にはたらかしません。
- 1回に入れる量は、25mL以下です。これより多く入れても有効にはたらかしません。
- 濃縮タイプは、流れにくいので水で3倍に薄めてからお使いください。
- ガンココース、毛布コースは注水すすぎのため、効果が減少します。
- ソフト仕上剤を入れたまま、長時間(12時間以上)放置したり、気温の低いときは、ソフト仕上剤が固まることがあります。



濃縮タイプ

水で3倍に薄める

ソフト仕上剤は固まりやすいので、ときどき(予約洗濯のときは、そのつど)お手入れしてください。

- 1 ソフナーケースをはずす。
- 2 水でよく洗い落とす。
- 3 奥まで確実に差し込み、元通りに取り付け。

はずしかた

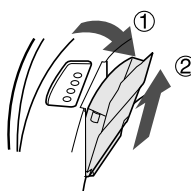

取り付けかた

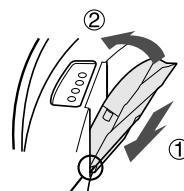

ここを合わせてから押し込む。

洗剤・ソフト仕上剤の使用量(目安)

洗剤量・水量の目安表示	洗濯量	合成洗剤			粉石けん	ソフト仕上剤
		コンパクトタイプ		液体タイプ	水30Lに対して40gのもの	濃縮タイプ 水30Lに対して7mLのもの
		水30Lに対して20gのもの	水30Lに対して25gのもの	水30Lに対して20mLのもの		
● 39L	2.5~4.5kg	26g	32g	26mL	52g	9mL
● 36L	1.5~2.5kg	24g	30g	24mL	48g	8mL
● 31L	1.5kg以下	21g	26g	21mL	41g	7mL [※]

- 洗剤は、入れすぎないようにしてください。多く入れますと泡があふれたり、電気部品に付着して故障の原因になります。
- 衣類の「取り扱い表示」に示された洗剤をお使いください。
- スプーンの大きさや使用量は、洗剤メーカーや銘柄によって異なります。表示の「水量」に合わせて洗剤を計量してください。

※倍速コースでのソフト仕上剤の量は、多い目(「36L」に見合った量)にしてください。

粉末合成洗剤・液体洗剤

洗濯・脱水槽に直接入れてください。
「予約洗濯」のときは漂白剤・洗剤投入口に入れてください。

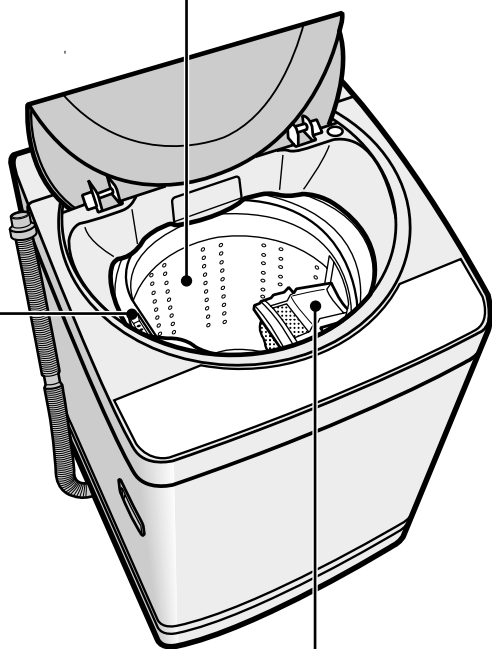

漂白剤・洗剤投入口

洗剤は予約洗濯のときのみ、この投入口を使用します。

粉末洗剤の場合、投入口がぬれていると残りやすいので、乾いた布で拭いてください。

漂白剤・洗剤投入口

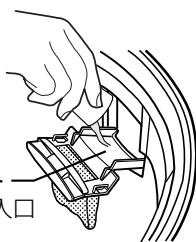

漂白剤について

洗い始めの給水中に少しずつ流し込みます。

- 予約洗濯のときは、水で薄めてから、あらかじめ流し込んでおきます。
- 塩素系は、色落ち・変色のおそれがありますので、ご注意ください。
- 原液が直接洗濯物にかからないようにしてください。

粉末タイプは、水でよく溶かしてから入れてください。

- 漂白剤の使用量や使いかたは、漂白剤の表示にしたがってください。

粉石けんの使いかた

よく溶かしてからお使いください。

洗濯機での溶かしかた

- 1 水量「31L」を選んで給水します。
- 2 粉石けんを少しずつ入れながら、3分間ほど運転し、十分に溶けたら一度電源を「切」にします。
- 3 使用する「水量」を選び直してから、お洗濯を始めます。

溶けにくい場合の溶かしかた

- 1 30℃前後のぬるま湯を約5～10L、容器に用意します。
- 2 十分にかき回しながら、粉石けんを少しずつ入れ、溶かします。
 - 粉石けんが固まったり、粒が残ったりしないよう、十分に溶かします。
- 3 お洗濯を始め、給水中に、石けん液を槽内に入れます。



- 粉石けんは、合成洗剤に比べて洗濯物に残りやすいので、すすぎを十分におこなってください。黄ばみや石けんのおい原因になります。
- 粉石けんの使用量が多過ぎたり、低温の水に直接入れたりすると、完全に溶けない石けんかすが、パルセーターの下などに残り、浮き上がって洗濯物を汚すことがあります。

- 粉石けんの表示をよく読んでお使いください。

液体石けんについて

粉石けんと同じように洗濯物に残りやすく、石けんかすが洗濯槽などに付着する場合があります。液体石けんの表示をご覧ください。よく溶かし、すすぎを十分におこなってください。

粉石けんや液体石けんは、固まると溶けにくいので、予約洗濯には使わないでください。

お手入れ

本体

よく絞ったやわらかい布で拭き取ります。

- 揮発性溶剤・クレンザーなどは使わないでください。プラスチック部などを傷めます。
- パネルなどのプラスチック部分に粉末や液体の洗剤がついたときは、すぐに拭き取ってください。放置すると傷むことがあります。



警告



本体各部に水をかけないでください。ショート・感電の原因になります。

給水ホース接続口

水の出が悪くなったときに

給水ホースをはずしてから、掃除します。

(水の飛び散りを防ぐため、25ページのはずしかた参照)

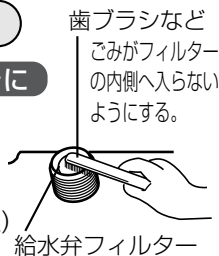

ごみが取れなくなったときは、給水弁用フィルター(別売部品 [28頁])をお買い求めください。

- フィルターは、先の細いドライバーなどで引き出せます。取り付けのさいは、必ず奥まで押し込んでください。洗濯機の給水弁が故障することがあります。

糸くずフィルター

お洗濯のつど

糸くずがたまったらそのまま使用すると、運転中に水漏れしたり、はずれる場合があります。

- 糸くずフィルターの枠を持って、引き上げ、はずす。

- 糸くずを取り除く。

- 元通り、確実に取り付け。

- 糸くずフィルターは消耗品です。破れたときは、お買いあげの販売店でお買い求めください。

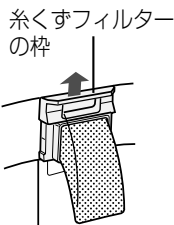

Ag⁺カートリッジの交換方法

Ag⁺カートリッジ(銀イオン発生装置)が寿命を迎えた場合、交換してください。[7頁] あらかじめ別売のAg⁺カートリッジ [28頁] をお買い求めください。

- 詳しくはお買いあげの販売店またはシャープお客様ご相談窓口(別紙参照)にお問い合わせください。

1 水道の蛇口を閉め、電源プラグを抜く。

2 Ag⁺カートリッジのねじキャップを開け、ねじをゆるめはせず。

溝部にマイナスドライバーなどを差し込んでキャップを開けてください。

プラスドライバー



3 Ag⁺カートリッジを右に回してはずし、接続コードをはずす。

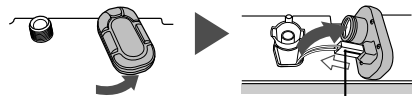

4 新しいAg⁺カートリッジの接続コードをつなぎ、逆の手順で元に戻す。



ご注意

- カートリッジをはずしたまま運転すると水があふれます。また、確実に作業をおこなわないと、水漏れする場合があります。(詳しくはAg⁺カートリッジの説明書をご覧ください)

- のりづけした衣類を脱水したあとは、水量「39L」を選び、水を入れて運転をおこない、槽に付着したのりをきれいに落とします。給水中に漂白剤を10mL入れると、より効果的です。

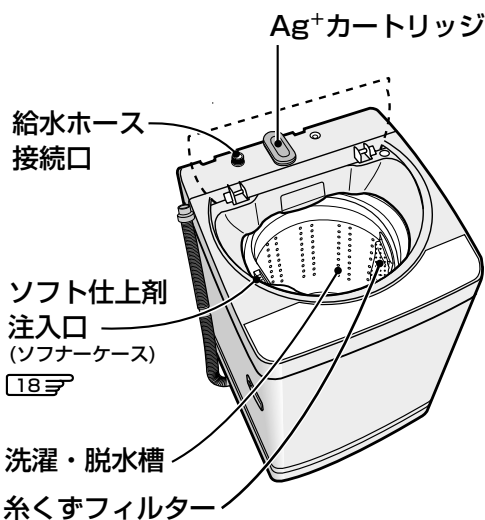

凍るのを防ぐために

- 1 水栓を閉め、給水ホースをはずし、ホース内の水を抜いてください。
- 2 排水を十分におこない、洗濯・脱水槽の水を抜いてください。

もし、凍ったときは

- 水栓、給水ホースの接続部は蒸しタオルで包む。

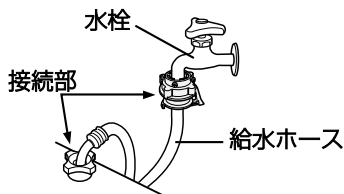

- 給水ホースは、約40℃のお湯につける。(ホースをはずすときは「ホースのはずしかた」25をご参照ください)

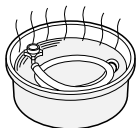

- 洗濯・脱水槽に約40℃のお湯を入れ、10分程度放置する。



槽洗浄コース

洗濯・脱水槽の石けんかすなどの汚れやカビ、臭いが気になるときにご利用ください。

- 安全のため、運転中はふたをロックしています。
- イオンコートが使えます。16
- 個別運転はできません。● 予約タイマーは使えません。
- 洗濯物は絶対に入れないでください。
- 換気を十分におこなってください。
- 洗浄液が手・衣服に付かないようご注意ください。

用意するもの

洗濯槽クリーナー 28
(シャープエンジニアリング(株)取扱い品)

- 1 ふたを閉めたまま
電源 入/切 を押してから コース で「槽洗浄」を選ぶ
水量「39L」に設定されます。
必要に応じて(水量)ボタンで水量を変更する。



- 2 スタート を押す

つけ置き時間「6時間」に設定され、給水を始めます。



必要に応じて、予約 ボタンでつけ置き時間を、変更する。

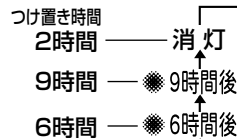

つけ置き時間の変更は洗いの給水中におこなってください。給水が終わると受け付けませんので、ご注意ください。

- 3 給水が終わり、ピーッピーツ と鳴ったら
スタート を押して

「一時停止」にし、洗濯槽クリーナーを槽に直接入れる

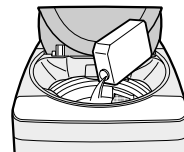

- 4 ふたを閉めてから
もう一度 スタート を押す

洗濯槽クリーナーを溶かすためにしばらく(約5分間)かくはんしたあと、約6時間(「6時間」設定の場合)のつけ置き洗浄をおこないます。つけ置き終了後、注水すすぎ(2回)をし、槽内の水分を飛ばして(約30分)仕上げます。

ピーッピーツ (10秒)と鳴ったら、槽洗浄終了。

洗剤・仕上剤の種類と使いかた／お手入れ

据え付け

据え付け場所

警告



浴室など湿気が多い所や風雨にさらされる場所には、据え付けしないでください。感電や漏電による火災のおそれがあります。

- 直射日光の当たる場所には据え付けしない
紫外線により、プラスチック部が傷み、破損の原因になることがあります。
- 水平でしっかりした所に置く
タイルなどのすべりやすい床、弱い床は振動や騒音が大きくなります。
- 壁などから2cm以上離す
蛇口や水栓つぎてからも離してください。

アース線をつなぐ

警告



アースを確実に取り付けてください。故障や漏電のときに、感電するおそれがあります。

アース端子がある場合

洗濯機のアース線を、その端子に確実に接続します。



アース端子がない場合

アース工事をおすすめします。



- 電気工事士によるD種接地工事が必要です。お買いあげの販売店または最寄りの電気工事店に依頼してください。

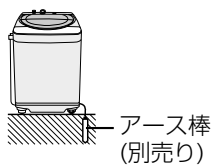

衣類乾燥機をご使用のとき

(乾燥機の排水ホースの接続)

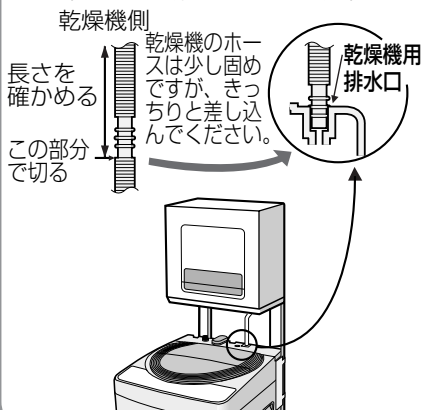

設置

ポイント：水平にする。
がたつきをなくす。

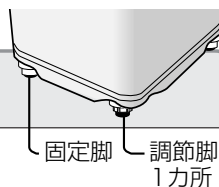

傾いたり、がたつきがあると、振動が大きくなったり、途中で止まりやすくなります。

1 がたつきをなくす

調節脚の高さを調節し、がたつきをなくします。



2 水準器で水平を確認

水準器を真上から見ます。

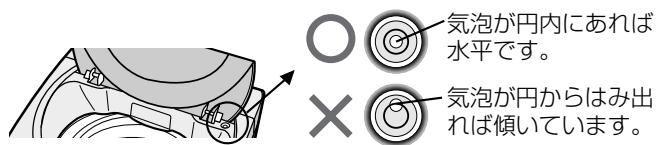

水平調節のしかた

気泡のはみ出し方向と反対位置の脚を高くして水平にします。

例1 気泡が前方向に、円から1/3はみ出しているとき

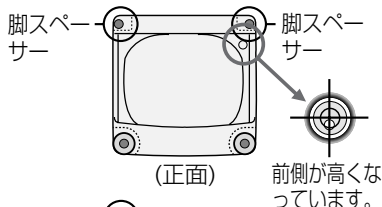

後ろ側の脚2カ所に脚スペーサーを敷く。

例2 気泡が前と右方向の中間に、円から1/3はみ出しているとき

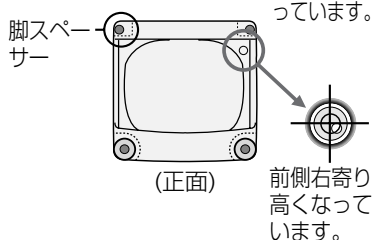

気泡のはみ出し方向と反対方向の脚に脚スペーサーを敷く。

脚スペーサーで調節する



- 付属の脚スペーサーで調節しきれないときは、調節脚の高さを低くするなどして、もう一度調節し直してください。

3 もう一度、がたつきのないことを確認

- 据え付けやアース工事に要する費用は、販売店にご相談ください。

排水ホースの接続と処理

警告



必ず電源プラグをコンセントから抜いておこなってください。また、濡れた手で抜き差ししないでください。感電やけがをすることがあります。

排水ホースは以下の説明や据付説明書を読んで、正しく設置してください。

特に、ホースを本体の下に押し込まないようにご注意ください。

内部の機構部に接触し、床を水浸しにすることがあります。

- 出荷時、排水ホースは底に収納されています。
- 排水口の位置に合わせて、5カ所から排水ホースを取り出すことができます。

1 背面を下にして、静かに倒す。

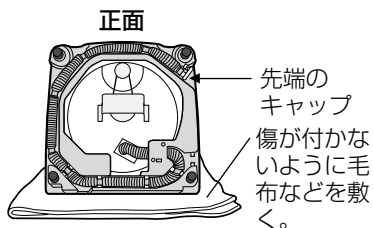

2 排水ホース先端のキャップをはずし、スリーブを差し込む。

- ホースから製品検査用の残水が流れ出ることがあります。ぞうきんなどをあてがってはずしてください。

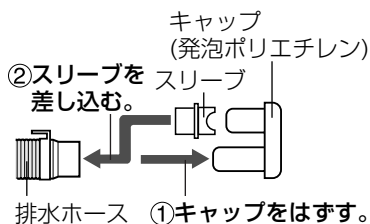

3 排水ホースの取り出し方向を変える。

- 排水口の位置に合わせて、右図のように取り出してください。
- カ所は「ホース固定部」です。確実に固定してください。

4 排水ホースが確実に取り付けられていることを確認後、本体を起こす。

排水ホースの取り出し方

<p>左側に出す場合</p> <p>(正面) (正面) (左側) (左下)</p>	<p>↑正面方向</p>
<p>右側に出す場合</p> <p>(正面) (右側)</p>	
<p>左前に出す場合</p> <p>(正面) (左前)</p>	<p>右前に出す場合</p> <p>(正面) (右前)</p> <p>この部分は本体底に収納できません。</p>
<p>後ろ側に出す場合</p> <p>(背面) (後側)</p>	

据え付け／排水ホースの接続と処理

排水口との位置関係を確認しながら設置する

1 排水ホースを排水口へ差し込む。

- ホースが長い場合は、図のようにくびれた部分で切ります。(先端のスリーブを差し替えてください。先端での詰まりが防げます)

2 設置場所が狭い場合、左側面などは、排水口が底面の溝部(ガイドの外側)に位置するよう、洗濯機を寄せることができます。

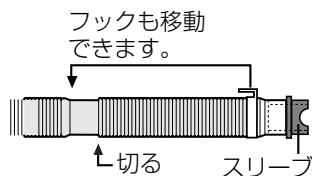

排水ホースの 接続と処理

排水口への接続は、水が流れやすいようにしてください。

- 排水ホースは水平(高さを10cm以下)にしてください。
排水ホースの位置が高かったり、排水が悪いと排水に時間がかかったり、途中で止まったりすることがあります。(ホースの外径は約4cmです)

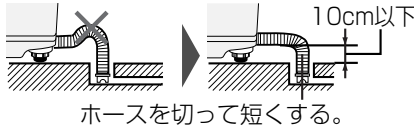

ホースを切って短くする。

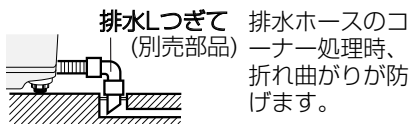
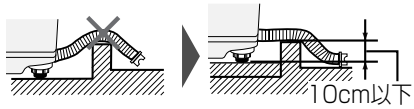

ホースが短い場合

延長は、内径3cm以上のホースで、長さを1.5m以下にしてください。

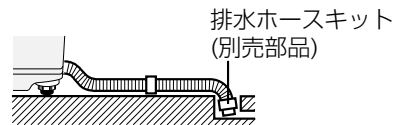

- 排水ホースは、排水口から抜けたり、はずれたりしないよう、しっかり接続してください。はずれると、水が床へ流れます。
- 排水口が洗濯機の下になるときは、必ず「真下排水つぎてB(脚カバー付)」(別売部品)をお使いください。

排水ホースがつぶれたり、機構部に当たって破れます。



真下排水つぎてB(脚カバー付)を使う。

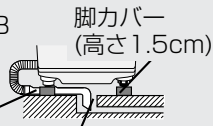

真下排水つぎてB 排水口の径は4cm以上必要



- 排水ホースを洗濯機の本体や脚で敷きこまないようにしてください。

給水ホースの取り

取り付け前

蛇口の形状などをご確認ください。

適した蛇口

横水栓

先端の傷にご注意(水漏れの原因) →



分岐水栓

洗濯機専用として使えます。ホースの付けはずしが不要で便利です。(別売部品 [28])



自在水栓や万能ホーム水栓、また以下のようなものは、別売のオートストッパー付き水栓ジョイント [28] をお求めのうえ、付け替えてください。

自在水栓

ここから水漏れする。

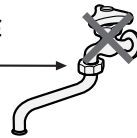

万能ホーム水栓

先端が弱くはずれるおそれあり。→



- 作り付けの蛇口などと給水ホースの接続部分が合わないもの。



径が合わない

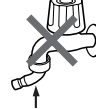

ロックレバーを受ける部分がない



ロックレバーをしっかりと受けられない

取り付け時

水漏れ防止のため確実に取り付けてください。

- 水栓つぎてと給水ホースは、必ず同梱のものまたは当社別売部品をお使いください。

すでに付いている場合でも、新しいものに取り換えてください。

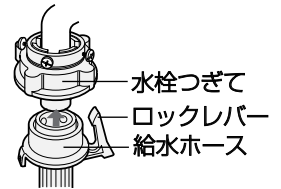

- 水栓つぎては正しく取り付けてください。

水圧ではずれ、水びたしになる場合があります。



傾いている

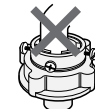

中心がずれている



ねじまたは締め付けボディがゆるい



給水ホースが短い場合、また接続できても余裕がない場合は、別売の延長用給水ホース [28] をお求めのうえ、延長してご使用ください。

本体の振動などにより、ホースや水栓つぎてがはずれて、水びたしになる場合があります。

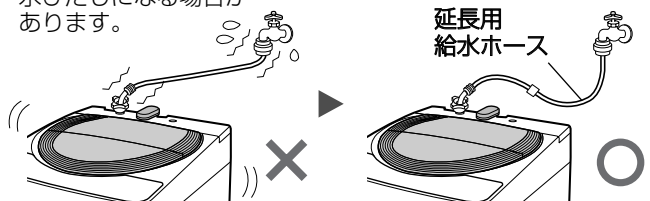

付け

取り付けかた

1 本体に給水ホースをつなぐ

- 袋ナットを給水ホース接続口にまっすぐあてがい、強く締め付ける。
 ●袋ナットをホースとともに動かして締め付けると、よく締まります。

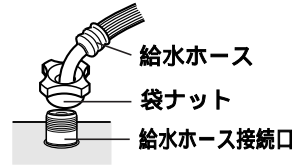

2 蛇口に水栓つぎてを取り付ける

- ① 手前側になるねじ(2本)を蛇口の径までゆるめ、水栓つぎてを蛇口の中央に押し当てる。
 蛇口の径が普通 (16mm) のとき

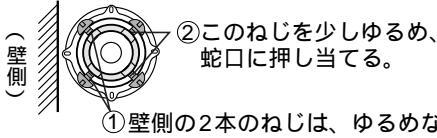

蛇口の径が大きいとき

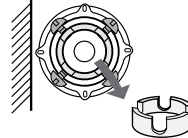

- ① ねじを4本ともゆるめる。
 ② つぎてリングをはずす。
 ③ 壁側のねじ2本で中央になるように合わせる。

- ② まっすぐに押し当てながら、手前のねじを均等に、しっかり締め付ける。
 ③ ラベルをはがしてから、締め付けボディを手で強く締め付ける。

水栓つぎてを付け直すときは、締め付けボディを左に回し、ねじ山が4mm程度見える状態にしてから、付け直すください。

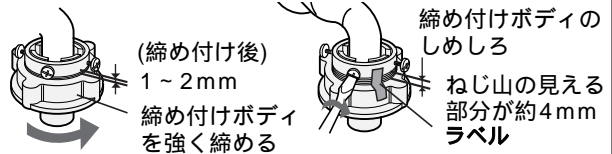

3 水栓つぎてに給水ホースをつなぐ

- ① スライダーを引き下げる。
 ② そのままで水栓つぎてに差し込み、スライダーをはなす。「パチン」と音がするまで、確実に差し込む。

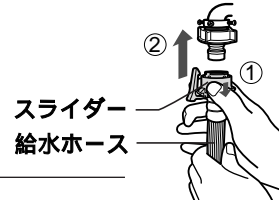

取り付け後 取り付け具合を確認・点検してください。

本体側

給水ホース接続部のぐらつき・ゆるみ、また、ホースの折れ曲がりがないか確かめる。水道水圧により水が飛び散ることがあるので、締め付け直してください。



いったんはずしてから、付け直す

- 確実に締まったかどうかは、ホースの根元を持って、左右に動かしてみます。

蛇口側

1 しっかり止まったかどうかは、ホースを持って引っ張り、確かめます。

2 取り付け後は蛇口を開いて、水漏れしないことを確かめます。



- 傾き
 ●ぐらつき
 ●ゆるみ

- 長期のご使用でねじがゆるんだりすると、水びたしなど思わぬ被害を招くことがあります。ときどきお調べください。
 ●付け直しても不具合なときは、当社品の水栓つぎてと給水ホースをお買い求めのうえ、取り換えてください。

給水ホースのはずしかた

ロックレバーのかけりははずしてスライダーを引き下げ、ホースを抜く。ロックレバー一度水を通した後は、水が飛び散りますので、次の順序ではずします。

- 1 蛇口を閉じてから電源を入れ、ふたを閉め、
 (水量) を押してから、(スタート) を押して10秒ほど運転する。

- 2 給水ホースをはずす。

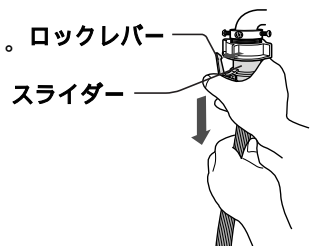

排水ホースの接続と処理 / 給水ホースの取り付け

保証とアフターサービス よくお読みください

保証書 (別添)

- 保証書は、「お買いあげ日・販売店名」などの記入をお確かめのうえ、販売店から受け取ってください。保証書は内容をよくお読み後、大切に保存してください。
- 保証期間
お買いあげの日から1年間です。
保証期間中でも有料になることがありますので、保証書をよくお読みください。

この洗濯機はヘルツ(Hz)フリーです。

- 転居により電源周波数が変わっても、部品の取り替えや調整の必要はありません。

補修用性能部品の保有期間

- 当社は、電気洗濯機の補修用性能部品を製品の製造打切後、6年保有しています。
- 補修用性能部品とは、その製品の機能を維持するために必要な部品です。

廃棄時にご注意

2001年4月施行の家電リサイクル法では、お客様がご使用済みの電気洗濯機を廃棄される場合は、収集・運搬料金と再商品化等料金をお支払いいただき、対象品を販売店や市町村へ適正に引き渡すことが求められています。

ご不明な点や修理に関するご相談は

- 修理に関するご相談ならびにご不明な点は、お買いあげの販売店、またはもよりのシャープお客様ご相談窓口(別紙の「お客様ご相談窓口のご案内」参照)にお問い合わせください。

修理を依頼される時は 出張修理

- 「故障かな?」[\[27, 28\]](#)を調べてください。それでも異常があるときは、使用をやめて、必ず電源プラグを抜いてから、お買いあげの販売店にご連絡ください。

ご連絡していただきたい内容

品名	全自動電気洗濯機
形名	本書の表紙に記載
お買いあげ日	(年月日)
故障の状況	(できるだけ具体的に)
ご住所	(付近の目印も併せてお知らせください。)
お名前	・電話番号・訪問ご希望日

便利メモ

お客様へ...
お買いあげ日・販売店名を記入されると便利です。

お買いあげ日	販売店名
年 月 日	電話() -

保証期間中

修理に際しましては保証書をご提示ください。保証書の規定に従って販売店が修理させていただきます。

保証期間が過ぎているときは

修理すれば使用できる場合には、ご希望により有料で修理させていただきます。

修理料金のしくみ

修理料金は、技術料・部品代・出張料などで構成されています。

技術料	故障した製品を正常に修復するための料金です。
部品代	修理に使用した部品代金です。
出張料	製品のある場所へ技術者を派遣する場合の料金です。

長年ご使用の電気洗濯機の点検を!

愛情点検



このような症状はありませんか?

- ときどき運転しないときがある。
- 脱水運転中、ふたのロックがかからない。
- 水漏れする。(ホース、水櫃、水栓つぎなど)
- こげくさい臭いがする。
- 運転中に異常音や振動がある。
- さわると、ビリビリ電気を感じる。
- 電源コード、プラグが異常に熱い。

ご使用中止

故障や事故防止のため、電源プラグをコンセントから抜き、必ず販売店に点検をご依頼ください。なお、点検・修理費用は、販売店にご相談ください。

一般家庭用以外の目的でご使用になる場合

理容院や美容院、寮、病院など、一日の使用時間が一般家庭に比べて極端に長い場合や薬品が付着した衣類を洗濯する場合には、短期間で部品の交換が必要になることがあります。
この場合は、保証期間の対象になりませんので、原則として有料修理となります。
お買いあげの販売店にご相談の上、定期的な点検を受けてお使いになることをおすすめします。

故障かな？(おかしいな?と思ったら)



故障でない場合がありますので、修理を依頼される前にもう一度お調べください。

異常表示について 次のようなときには、運転を止め、「コース」などの表示ランプを速く点滅させます。

表示	お知らせ内容	調べるところ	再スタートのしかた
 標準ランプが速く点滅	給水が できない	<ul style="list-style-type: none"> 蛇口を開けましたか。 断水していませんか。 給水ホース接続口のフィルターが詰まっていますか。 [20] 	<ul style="list-style-type: none"> スタートボタンを押します。
 倍速ランプが速く点滅	ふたが 開いている	<ul style="list-style-type: none"> ふたをきっちりと閉めます。 	
 ガンコランプが速く点滅	排水が できない	<ul style="list-style-type: none"> 排水位置が高かったり、ホースの先端がふさがっていませんか。 延長ホースが長すぎませんか。 	<ul style="list-style-type: none"> スタートボタンを押します。
 ドライランプが速く点滅	脱水が できない	<ul style="list-style-type: none"> 洗濯物が片寄っていませんか。 → 振動が大きくなり、ストップスイッチが当たりました。 洗濯機が傾いたり、がたついていませんか。 	<ul style="list-style-type: none"> ふたを閉めます。(約20秒後に回転を始めます)
 毛布ランプが速く点滅	ふたの ロックが かからない	<ul style="list-style-type: none"> ふたのロック部に布などがはさまっていませんか。 ふたの手前側が折れて、洗濯槽に入り込んでいませんか。 	<ul style="list-style-type: none"> ふたを閉め、スタートボタンを押します。
「水量表示」のランプすべて、または「予約表示」の「9時間後」のランプが速く点滅しているとき		<ul style="list-style-type: none"> 電源を「切」にし、もう一度「入」にしてみます。再度、同じ表示をするときは、故障のおそれがありますので電源プラグを抜き、すぐに点検・修理を依頼してください。 	

修理を依頼される前に...

こんなときは	お調べください
動かない (ランプが点灯しない)	<ul style="list-style-type: none"> 電源プラグをきっちりと差し込んでいますか。 停電またはご家庭のヒューズ・ブレーカーが切れていませんか。
異常音が出る	<ul style="list-style-type: none"> 洗濯機が傾いたり、がたついていませんか。 [22] 脱水時の洗濯物が片寄っていませんか。 ヘアピンや金物など、異物がまぎれこんでいませんか。
蛇口の水漏れ	<ul style="list-style-type: none"> 水栓つぎでのねじ・締め付けボディがゆるんでいませんか。 [24] 水栓つぎでが傾いたり、ぐらついていませんか。

露つきにご注意

夏期など水温と気温の差が大きい場合や冬期にふるの残り湯をご使用の場合、また、地下水や井戸水をご使用の場合に槽の外側に水滴が発生し、床面を濡らすことがあります。なお、水滴を受けるための洗濯機用のトレー **[28]** を別売していますので、販売店にご相談ください。

保証とアフターサービス／故障かな？(おかしいな?と思ったら)

・・・故障かな？ 故障ではありません・・・

こんなとき	故障ではありません
操作部が暖かく感じる	●電子部品の放熱作用によるものです。
水道管や給水弁で音がすることがある	●水道水圧の高い地域のため、蛇口をしぼり調節してください。
洗いの水量が少ない	●洗浄効果を高めるため、はじめは少ない水量の濃い洗剤液から洗い(高濃度洗浄)、その後決まった水量まで水を追加します。
洗い中に短時間だけ止まる	●水位検知のため、10秒間止まり補給水します。
洗いやすすぎの終りに、パルセーターがこきざみな動きをする	●脱水時の振動を小さくするため、洗濯物の片寄りを防いでいます。
脱水の始め、しばらく連続回転する(すぐに高速回転しない)	●水切りを良くし、バランスを整え、脱水を十分におこなうためです。
脱水中なのに、給水をしてすすぎに変わる(脱水の表示ランプが速く点滅している)	●脱水の立ち上がり時に洗濯物の片寄りを自動検知し、修正しているためです。 (この自動修正でなおらないときは、運転が止まります。「脱水ができない」 27 を参照のうえ、片寄りをなおしてください。)
脱水したのによく絞れていない	●全自動洗濯機は二槽式洗濯機より脱水率がやや低下します。万一、タオルケットの厚手の部分などで脱水むらが生じた場合は、それだけをもう一度脱水してください。
すすぎの脱水運転中に回転がいったん止まる	●ソフト仕上剤を最終すすぎの始めに自動的に投入するためです。
槽を手で動かすと、「シャワ シャワ」と音がする	●脱水時のバランスをとるために入れてある液の音です。
Ag ⁺ イオンコート運転中に運転が止まったように見える	●Ag ⁺ イオンを衣類に吸着させるためにつけ置きしている場合などに運転が止まって見えることがあります。
Ag ⁺ イオンコートしたのに洗濯物がおう	●使用する洗剤、仕上剤や季節などで、イオンコート効果(除菌効果)に差が生じることがあります。十分なすすぎをおすすめします。

付属品

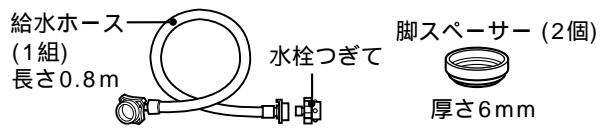

- 取扱説明書、保証書
- お客様ご相談窓口のご案内

別売部品

くわしくは、お買いあげの販売店またはシャープお客様ご相談窓口(別紙参照)にお問い合わせください。部品及び価格は、2006年5月現在のもので、変更する場合があります。

- | | | |
|---|--|---|
| <ul style="list-style-type: none"> ●延長用給水ホース
水栓つぎにて取付けできます。
流通コード 希望小売価格(税抜価格)
1m用 210 360 0110 1,365円(1,300円)
2m用 210 360 0111 1,837円(1,750円)
3m用 210 360 0112 2,100円(2,000円)
5m用 210 360 0113 2,887円(2,750円) ●短め給水ホース
0.5m用 210 360 0291 1,365円(1,300円) ●排水ホースキット(1.3m)
210 357 K011 1,785円(1,700円) ●分岐水栓
211 425 0164 5,985円(5,700円) | <ul style="list-style-type: none"> ●オートストッパー付き水栓ジョイント
(シャープエンジニアリング(株)取扱い品)
直形ノズル YSP-1A-S 2,520円(2,400円)
L形ノズル YSP-L-S 3,360円(3,200円)
給水栓 YS80-S 4,830円(4,600円) ●毛布洗いネット
210 931 0007 2,940円(2,800円) ●洗濯槽クリーナー
(シャープエンジニアリング(株)取扱い品)
ES-C 2,100円(2,000円) ●給水弁用フィルター
210 337 0217 315円(300円) ●凍結防止用ヒーター
210 623 0001 2,520円(2,400円) | <ul style="list-style-type: none"> ●洗濯機用トレー
幅585mm 奥行585mm 高さ10mm
210 416 0060 3,885円(3,700円) ●排水Lつぎて
210 247 0062 1,312円(1,250円) ●真下排水つぎてB
210 217 0065 1,470円(1,400円) ●糸くずフィルター(本機専用品)
210 337 0244 630円(600円) ●Ag⁺カートリッジ(本機専用品)
(シャープエンジニアリング(株)取扱い品)
210 685 0013 4,200円(4,000円) ●衣類乾燥機用ユニット台(本機専用品)
KD-UD5 9,345円(8,900円) |
|---|--|---|

●製品についてのお問い合わせは...

お客様相談センター
フリーダイヤルがご利用いただけない場合は...
東日本相談室 TEL 043-351-1821 FAX 043-299-8280
西日本相談室 TEL 06-6792-1582 FAX 06-6792-5993

0120-078-178
《受付時間》 月曜～土曜：午前9時～午後6時
日曜・祝日：午前10時～午後5時(年末年始を除く)

●修理のご相談は...
別紙記載の「お客様ご相談窓口のご案内」をご参照ください。

●シャープホームページ
<http://www.sharp.co.jp/>

みんなで家電リサイクル、つくろう循環型社会

シャープ株式会社

本社 〒545-8522 大阪市阿倍野区長池町22番22号
電化システム事業本部 〒581-8585 大阪府八尾市北亀井町3丁目1番72号