

エコロジークラスでいきましょう。シャープ。



全自動電気洗濯機 [ES-FG55F]

この製品は、こんなところがエコロジークラス。

省資源 節水性に優れた「穴なし槽」

この洗濯機は、洗濯・脱水槽の側面に穴がないので、従来の水槽との間のムダ水をカットし、少ない水と洗剤できれいに洗い上げます。



穴なし槽だから、この部分に水が入らない

省エネ 待機時消費電力ゼロ

この洗濯機では、電源プラグを差し込んだ状態で、電源スイッチを「切」にしたときの待機時消費電力は0です。

リサイクル 再生プラスチック水槽を採用

リサイクル工場で回収した洗濯機のプラスチックを破砕後低下した物性(強度など)を復元する処理を施し、再び材料として蘇らせる“自己循環型マテリアルリサイクル”に積極的に取り組んでいます。本機には独自技術により再生したプラスチック水槽を採用しています。

上手に使って、もっともっとエコロジークラス。

◎できるだけまとめ洗いを！

定格容量以下なら一度に洗う量が多いほど、水や電気の節約になります。

◎入れ過ぎにご注意！

洗濯物を入れ過ぎると、衣類の回りが悪くなるため、洗浄能力が悪くなります。

◎洗剤の適量を守って！

少な過ぎると洗浄能力は落ちますが、洗剤を多く入れ過ぎても洗浄効果はほとんど変わりません。また、溶け残りの原因にもなります。

安全上のご注意



警告

この表示を無視して誤った取り扱いをすると、人が死亡または重傷を負うおそれがある内容です。

- 幼児に洗濯・脱水槽の中をのぞかせない。また、洗濯機の近くに台を置くなどしない

洗濯・脱水槽の中に落ちてけがの原因。



禁止

- ガソリン・灯油・ベンジン・シンナー・アルコールなどを絶対に、入れたり近付けたりしない。また、それらの付着した洗濯物も絶対に入れない
爆発や火災の原因。



禁止

- 交流100V以外では使用しない
火災・感電の原因。



禁止

- 電源コードや電源プラグが傷んだり、コンセントの差し込みがゆるいときは使用しない
ショート・感電の原因。



禁止

- 洗濯・脱水槽が完全に止まるまでは、絶対に中の洗濯物などに手などを触れない

ゆるい回転でも洗濯物が手に巻きつくと、けがをする原因。とくにお子さまにはご注意ください。



接触禁止

- 浴室など、湿気の多い所や風雨にさらされる場所には据え付けない
感電や漏電による火災の原因。



水場使用禁止

- お手入れするときなどでは、本体各部に直接水をかけない
ショート・感電の原因。



水ぬれ禁止

- 電源コードを傷付けたり、加工したり、無理な曲げ、引っ張り、ねじり、たばねはしない。また、重い物をのせたり、挟み込んだりしない
感電・ショート・発火の原因。





禁止

表示について

この取扱説明書および商品には、安全にお使いいただくためにいろいろな表示をしています。その表示を無視して誤った取り扱いをすることによって生じる危害や損害の程度を、「警告」と「注意」に区分し、説明しています。よくお読みのうえ、正しくお使いください。

絵表示の意味

-  してはいけないこと(禁止)を表しています。
-  しなければならないこと(強制)を表しています。



警告

この表示を無視して誤った取り扱いをすると、人が死亡または重傷を負うおそれがある内容です。

- プラスチック部には絶対に火気を近付けない
火災の原因。



- 改造はしない。また、修理技術者以外の人は、分解したり修理をしない
火災・感電・けがの原因。
修理はお買いあげの販売店にご相談を。



- お手入れのさいは、必ず電源プラグをコンセントから抜く
また、濡れた手で抜き差ししない
感電やけがの原因。



- 定格15A以上のコンセントを単独で使う
他の器具と併用すると分岐コンセント部が異常発熱して発火の原因。



- 電源プラグの刃および刃の取付面にほこりが付着している場合は、よく拭く
火災の原因。



- アースを確実に取り付ける
故障や漏電のときに感電の原因。
アース工事は、販売店または最寄りの電気工事店にご相談を。



注意

この表示を無視して誤った取り扱いをすると、人がけがをしたり財産に損害を受けるおそれがある内容です。

- 防水性のシートや衣類は、洗濯や脱水をしない
防水性のものは、水が抜けないため脱水中に異常振動を起こし、本体の転倒・損壊でけがをしたり、床や壁を破損する原因。
(洗えないものの例)



寝袋、レインコート・雨ガッパ、自転車や自動車のカバー、理美容用クロス、スキーウェア、ウィンドブレーカー、サウナスーツ、オムツカバー、ゴム(樹脂)引きのマットやカーペット類。



防水性のシートや衣類を脱水すると...

水が防水性のシートや衣類から出られないまま高速回転になったときに、一瞬水が抜け出て瞬時にバランスが崩れ、異常振動の原因。



- 洗濯機の上へのぼったり、重い物をのせたりしない
変形・破損により、けがをする原因。



- 運転中は、洗濯機の下に手足などを入れない
回転部、電気部品があり、けがや感電の原因。
とくに、置台などを使用すると、床面とのすき間が大きくなるので、ご注意ください。



- 電源プラグを抜くときは、電源コードを持たずに必ず先端の電源プラグを持って引き抜く
感電・ショート・発火の原因。



- 用途外には、使用しない
洗濯機本来の用途以外のものを洗ったり、脱水しない。異常振動を起こし、本体の損壊やけがの原因。



- 温水を使用する場合、50℃以上のお湯は使用しない
プラスチック部品の変形や傷みによる感電や漏電の原因。



- 洗濯前は必ず蛇口を開いて、ホースの接続を確認する
ねじがゆるんだりしていると、水漏れして(水びたしなどの)思わぬ被害の原因。



- 洗濯後は、必ず蛇口を閉じる
万一の水漏れを防ぐためです。



- ロックされた状態のふたを無理に開けない
ふたやロック機構部が破損して、予期せぬけがの原因。



- 長期間で使用にならないときは、必ず電源プラグをコンセントから抜く
絶縁劣化による感電や漏電火災の原因。



操作部の見かたと使いかた

洗剂量目安表示

洗剂量の目安表示は、コンパクトタイプ粉末合成洗剤の量を、水量55Lですりきり一杯のスプーンで表しています。[6]☞

洗剂量/水量
 ■ 37L
 ■ 29L
 ■ 21L
 (表示)

進行表示



 運転中の工程を点滅でお知らせします。

水量切換

水量を変えたいとき、またはすすぎから始めるときに

洗いから始めるときは、自動的に決まります。「水量」に応じて、水流も変わります。

下図は、押しボタン・ランプ表示など機能を中心に表しており、模様やパターンは、実際と多少異なる場合があります。

予約タイマー

予約するときに [20]☞
 何時間後に終わらせるかを選びます。

洗い・すすぎ・脱水

洗いのみ・脱水だけ…の個別運転をするとき [19]☞
 それぞれのボタンで、洗い、すすぎ、脱水の組み合わせができます。コースと組み合わせしてお使いください。

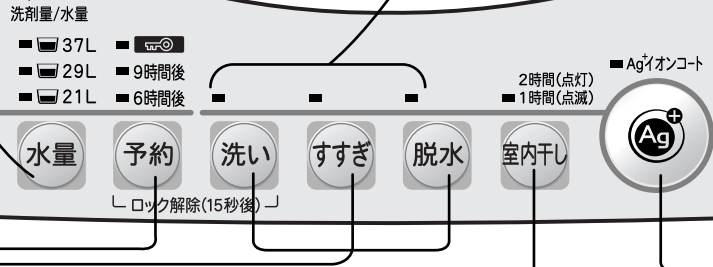

専用ボタン 室内干し

干し時間の短縮や化繊の乾燥に [12.19]☞

「2時間」を選んだ場合、運転中残り時間が1時間以下になると、ランプが点灯から点滅に変わります。

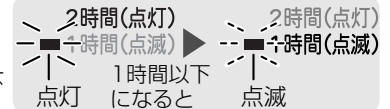

洗濯・室内干し運転中の動き (標準・室内干しコースの場合)

コースにより、それぞれのお洗濯に適した運転内容に変わります。

水なし運転



水なしで洗濯物を動かして量を計り、水量を決め洗剂量の目安を表示します。

- 次のときは、「水量」を選んでください。
 - 槽内に水が残っているとき
選ばないと「29L」など、決められた水量になります。
 - 濡れた洗濯物を入れたとき
水量がより多い目になります。

洗い

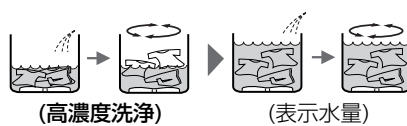

少ない水量の濃い洗剤液から洗い始め、(高濃度洗浄)、ガンコな汚れにしみ込ませて洗浄効果を高めます。

すすぎ



お洗濯の前に

コース切換

コースを選ぶときに

コース	こんなお洗濯に
標準 (高濃度洗浄)	ふだんのお洗濯に [12]
倍速 (3.0kgまで)	着たら洗う、そんな軽い汚れのスピーディなお洗濯に [14]
ガンコ (高濃度洗浄)	ジーパンなどの厚物、どろ汚れの遊び着などに [15]
ドライ (1.2kgまで)	 表示のセーターなどデリケートな衣類のお洗濯に [16]
毛布 (3.0kgまで)	毛布など大物のお洗濯に [18]
槽洗浄	洗濯・脱水槽の汚れが気になるときに [23~24]

コースなどのランプの速い点滅は、異常表示です。 **[31]**

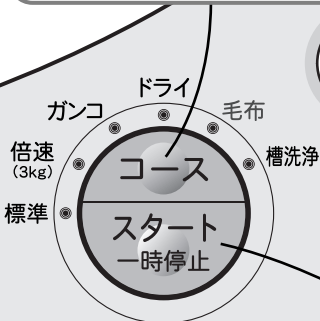

電源
入/切

電源スイッチ

運転が終わると自動的に切れます。
(オートパワーオフ)
スタートせずに放置しておく、5分後に切れます。

専用ボタン
Ag⁺イオンコート
衣類をAg⁺イオンコートしたいときに **[10]**

スタート/一時停止

このボタンでスタートします。
運転中に押すと一時停止し、もう一度押すと引き続き運転します。

初めてお使いになるときは、据え付け具合を確かめる **[25~28]**

- がたついていませんか？
- 水栓つぎては、きっちり取り付けられていますか？
- 排水ホースは、水が流れにくくなっていませんか？

● はじめてお使いになるときは工場テスト時の残水が出ることがあります。

お洗濯を始めるとき

- 水道の蛇口を開く
- 電源プラグを差し込む

あとしまつ

- 水道の蛇口をそのつど閉める
- 糸くずを取り除く **[21]**

⚠ 注意

 長期間ご使用にならないときは、必ず電源プラグをコンセントから抜きます。絶縁劣化による感電や漏電火災の原因になります。

操作部の見かたと使いかた／お洗濯の前に

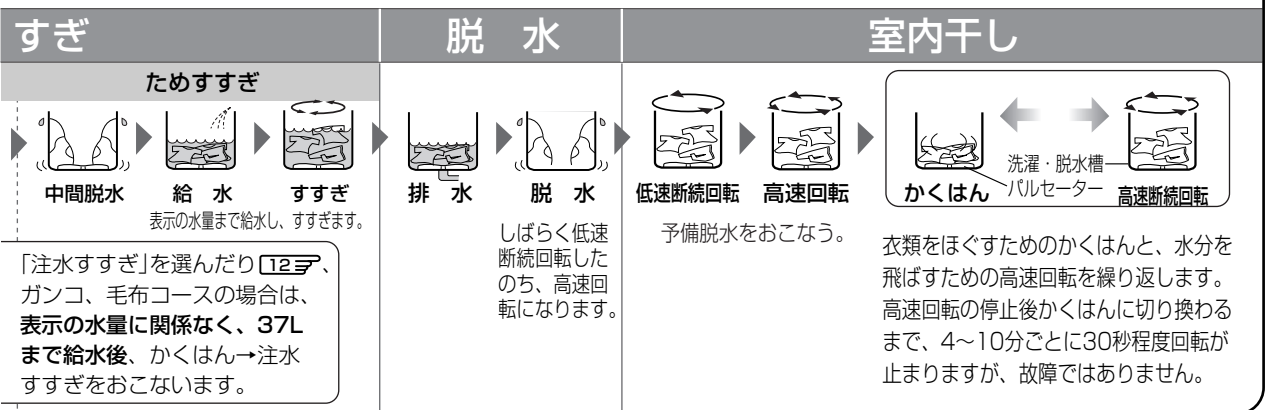

洗剤・仕上剤の種類と使いかた

洗剤・ソフト仕上剤の使用量(目安)

洗剤量・水量の 目安表示	洗濯量	合成洗剤			粉石けん 水30Lに対して 40gのもの	ソフト仕上剤 水30Lに対して 7mLのもの
		粉末		液体		
		水30Lに対して 20gのもの	水30Lに対して 25gのもの	水30Lに対して 20mLのもの		
■ 37L	3.0~5.5kg	25g	31g	25mL	49g	9mL
■ 29L	1.5~3.0kg	19g	24g	19mL	39g	7mL
■ 21L	1.5kg 以下	14g	17g	14mL	28g	5mL

- 洗剤は、入れすぎないようにしてください。多く入れますと泡があふれたり、電気部品に付着して故障の原因になります。
 - 衣類の「取り扱い表示」に示された洗剤をお使いください。
 - スプーンの大きさや使用量は、洗剤メーカーや銘柄によって異なります。
表示の「水量」に合わせて洗剤を計量してください。
- ※倍速コースでのソフト仕上剤は、1段階多い目の量をご使用ください。
(「21L」表示の場合は「29L」に見合った量。「29L」表示の場合は「37L」に見合った量)

洗濯物の量について

ブリーフ
(綿約50g)



タオル
(綿約70g)



バスタオル
(綿約300g)



くつ下
(混紡約50g)



シングルシート
(綿約500g)



長袖アンダーシャツ
(綿約150g)



カッターシャツ
(混紡約200g)



パジャマ
(上下)
(綿約500g)



ジーンズ
(綿約600g)



ブラウス
(混紡約200g)



- 記載しています洗濯容量は、JIS(日本工業規格)に規定の布地によるものです。
- 布地の厚さや大きさ、種類などにより、洗える量が変わります。布の動き具合を見て調節してください。通常の衣類で洗える量は、表示の7~8割が適当です。

粉石けんの使いかた よく溶かしてからお使いください。

洗濯機での溶かしかた

- 1 水量「21L」を選んで給水します。
- 2 粉石けんを少しずつ入れながら、3分間ほど運転し、十分に溶けたら一度電源を「切」にします。
- 3 使用する「水量」を選び直してから、お洗濯を始めます。

溶けにくい場合の溶かしかた

- 1 30℃前後のぬるま湯を約5~10L、容器に用意します。
- 2 十分にかき回しながら、粉石けんを少しずつ入れ、溶かします。
● 粉石けんが固まったり、粒が残ったりしないよう、十分に溶かします。
- 3 お洗濯を始め、給水中に、石けん液を槽内に入れます。



お願い

- 粉石けんは合成洗剤に比べて洗濯物に残りやすかったり、また黄ばみや石けんのにおいの原因になりますので、すすぎを十分におこなってください。
- 粉石けんの表示をよく読んでお使いください。
- 粉石けんの使用量が多過ぎたり低温の水に直接入れたりすると、完全に溶けない石けんや石けんかすが、パルセーターの下などに残り、浮き上がって洗濯物を汚すことがあります。

粉石けんや液体石けんは、固まると溶けにくいので、予約洗濯には使わないでください。

粉末合成洗剤

表示を目安に計って洗濯・脱水槽に直接入れます。

- スプーンの大きさや洗剤の使用量は、洗剤メーカーや銘柄によって異なります。ご使用になる洗剤をお確かめください。
- 洗剤は、水に溶けやすいものをお使いください。

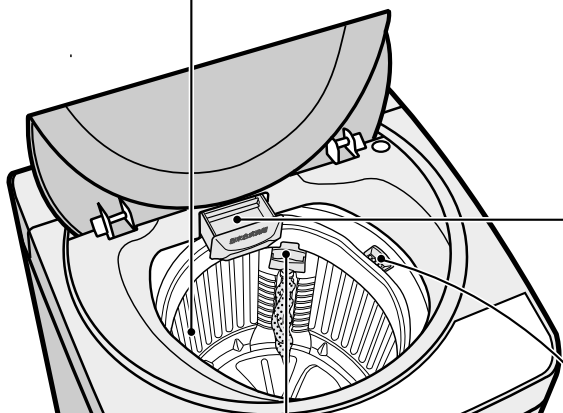

予約洗濯時

粉末合成洗剤は洗剤投入ケースに入れます。

洗剤投入後、洗剤投入ケースは必ず閉めてください。



固形タイプ・シートタイプの洗剤は、予約洗濯時でも直接洗濯・脱水槽へ入れてください。

- 洗剤を多めに入れたり、投入ケースがぬれていると、洗剤が残りこびり付く原因になります。ご使用前に乾いた布で拭いてください。



お願い

毛布コースの予約洗濯で粉末洗剤を使用する場合は、あらかじめぬるま湯に溶かしてから「18」洗濯物を入れる前に、直接洗濯・脱水槽に流し入れてください。

液体洗剤・液体漂白剤

お洗濯の始めに、少しずつ流し込みます。

流し込んだあと、投入口のふたは必ず閉めてください。

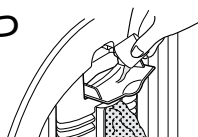

液体洗剤について

- 液体洗剤によってはふたの内側に付着し残っているときがあります。水量を「29L」以下でお使いの場合は、少量の水で流してください。

漂白剤について

- 予約洗濯のときは、水で薄めてから、あらかじめ流し込んでおきます。
- 塩素系は、色落ち・変色のおそれがありますので、ご注意ください。
- 原液が直接洗濯物にかからないようにしてください。

粉末タイプは、水でよく溶かしてから入れてください。

- 漂白剤の使用量や使いかたは、漂白剤の表示にしたがってください。

液体石けんについて

粉石けんと同じように洗濯物に残りやすく、石けんかすがパルセーターの下などに付着する場合があります。液体石けんの表示をご覧くださいのうえ、よく溶かし、すすぎを十分におこなってください。

ソフト仕上剤

お洗濯の始めに、少しずつ流し込みます。



入れにくい位置にあるときは、洗濯・脱水槽を右に回してください。

最終すすぎの始めに、脱水の遠心力で自動的に投入されます。



- すすぎの脱水運転中に一時停止にすると、ソフト仕上剤の投入時期が早くなって有効にはたきません。
- 濃縮タイプは、流れにくいので水で3倍に薄めてからお使いください。



- ガンココース、毛布コースは、注水すすぎのため効果が減少します。
- ソフト仕上剤を入れたまま、長時間(12時間以上)放置したり、気温の低いときは、ソフト仕上剤が固まることがあります。

お願い お守りください

脱水中、ふたのロックがかからなくなった(回転中でもふたが開けられる)ときは、ただちに使用を中止し、修理を依頼してください。けがの原因になります。

洗濯運転中は、手を入れない

回っている洗濯物には、手などを触れないでください。ゆるい回転でもけがをすることがあります。

脱水時のみ出しや給水時の水はねを防ぐために

- 洗濯量は表示の7~8割が適当です。洗濯物が多いと、脱水時にはみ出して傷付いたり、浮き上がって給水時の水を飛散させて床を水びたしにすることがあります。
- フリース素材など水に浮きやすいものや大物から先に洗濯・脱水槽に入れ、給水後に「一時停止」にし、手で押し込んで水面以下にしてください。
- 洗濯機で洗える表示であっても、水を通さないものや手で押さえても洗濯液がしみ込まないものは、洗濯できません。脱水時にはみ出して、衣類や洗濯機を傷つけることがあります。

毛布などを洗うときは、必ず別売の大型毛布用丸型ネットをお使いください

毛布は、浮き上がりやすく、浮き上がると毛布や洗濯機を傷め、水があふれて床を水びたしにすることがあります。

テレビ、ラジオを近づけない

万一、雑音が入ったり、映像が乱れる場合は、できるだけ離してください。

粉末や液体の洗剤がふた、パネルなどのプラスチック部に付いたときは、すぐに拭き取ってください。

プラスチック部が傷むことがあります。

露つきにご注意

夏期など水温と気温の差が大きい場合、また、冬期にふるの残り湯や地下水、井戸水をご使用してお洗濯の場合に槽の外側に水滴が発生し、床面を濡らすことがあります。なお、水滴を受けるための洗濯機用のトレー  を別売していますので、販売店にご相談ください。

ふたのロックについて

この洗濯機は安全のため、脱水回転中や室内干し工程中、または槽洗浄コースの運転中にはふたを自動ロックしています。



ランプが点灯しているときはふたをロックしています。

ふたのロック中に「スタート」を押して「一時停止」をすると約120秒後にロックを解除し、ふたを開けることができます。

次の操作でふたロックを解除することもできます。

1 「スタート」を押して「一時停止」する。

2 「予約」を押しながら「洗い」を押す。
(約15秒後)



(点滅) 



ランプが消灯するとふたを開けることができます。

約15秒後にロックを解除し、ふたを開けることができます。ふたを開けると報知音が鳴ります。手を入れるときは脱水槽が完全に止まっていることを必ず確認してください。



お願い

●ふたが開いている状態でロックがかかったときは(ロックピンが出ている)いったん、「スタート」を押して「一時停止」してからふたを閉めてください。

無理に閉めると、破損することがあります。

●運転中に停電したりプラグを抜いたりすると安全のため、ふたロックを解除できません。このようなときは通電後、電源を入ると開けることができます。



ご注意

●ふたロック部に指を入れたり、細い棒を差し込んだりしないでください。ロックピンに触れると、誤ってふたのロックを検知し、脱水槽が回転を始めることがあります危険です。

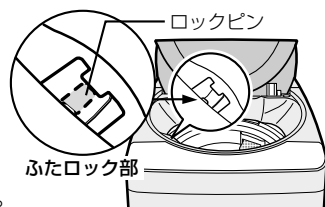

チャイルドロック

脱水回転中などの自動ロック(上記参照)に加え、洗いすぎ中にもふたが開かないようにロックすることができます。小さなお子様がおられる場合などにご利用ください。

設定のしかた → 電源「切」の状態ですべてのボタンを押しながら、「コース」を押しながら、「電源 入/切」を押す。

(点滅) 

(チャイルドロック設定時、電源を入るとふたロックランプが点滅します)

解除のしかた → 電源「切」の状態ですべてのボタンを押しながら、「水量」を押しながら、「電源 入/切」を押す。

(消灯) 



ご注意

チャイルドロック設定中でも、電源が「切」のときや予約待機中は、ふたのロックがかかりませんので、水を張ったままで置くことなどはおさげください。

知っておくと便利です

洗濯液を2度使う

個別運転の方法で1回目は汚れの少ないものを、2回目は全自動コースで汚れの多いものを洗います。

- 1 1回目の洗濯物を入れ、「洗い」のみを選び、洗濯する。

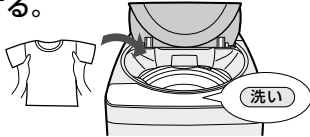

- 2 洗濯物を取り出し、2回目の洗濯物を入れる。「コース」と「水量」を選び、洗い～脱水の全自動で洗濯する。

- 水量を選ばないと、コースによっては「29L」になります。
- 必要に応じ、洗剤を追加します。(洗濯槽に直接入れてください)

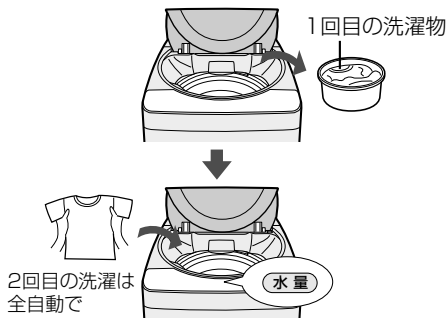

- 3 1回目に洗った洗濯物を均等に入れる。「水量」を選び、「すすぎ～脱水」ですすぎから始める。
- 水量を選ばないと、コースによっては「29L」になります。

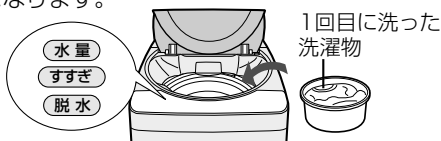

終了音の消しかた

(終了音やドライコースでの洗濯物投入、槽洗浄コースでの洗濯槽クリーナーの投入のお知らせ音)

運転中に「室内干し」を押しながら、「コース」を押す。

- 「ピッ」と音がすればお知らせ音が鳴りません。
- 「ピピッ」と音がすればお知らせ音が鳴ります。

ふろの残り湯の入れかた

この洗濯機は、ふろの残り湯を入れる装置を備えておりませんが、残り湯を利用したい場合はバケツなどを使用して入れることができます。

- 1 水道の蛇口を閉じる。
- 2 洗濯物を入れる。**電源** 次に「コース」を選び、**スタート** を押す。

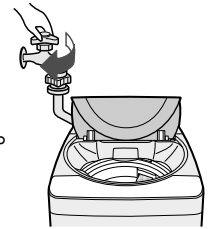

- 3 洗剤量の目安表示にしたがって、洗剤を入れる。

- 4 バケツで、残り湯をこぼさないように注意しながら、ゆっくり入れる。



- 5 パルセーターが回りだしたら、入れるのを止める。

- 6 ふたを閉め、水道の蛇口を開ける。

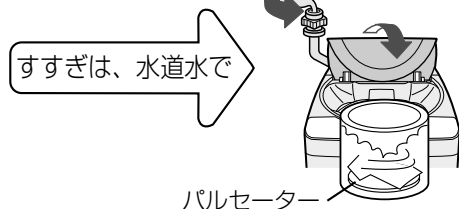

洗濯内容の途中変更について

運転を始めた後は「水量」のみ変更できます。

- 標準、ガンコ、毛布コースでは洗い、脱水時間を長くすることができます。また、標準コースのすすぎを注水すすぎにすることもできます。**12**
- コースやその他の内容を変更するときは、電源をいったん「切」にしてから、やり直してください。

お願い／ふたのロックについて

知っておくと便利です

銀イオンで衣類を清潔に

Ag⁺イオンコート

Ag⁺(銀)イオンの力で衣類を除菌^{※1}し、室内干し時や着用中などの気になるにおいの発生をおさえます。

●倍速コースには利用できません。

Ag⁺イオンコートとは..

この洗濯機は銀イオン(Ag⁺)発生装置を内蔵しています。

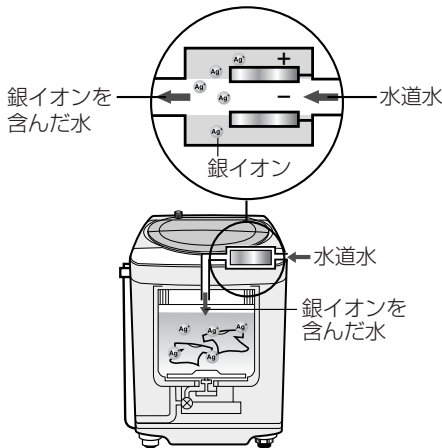

Ag⁺(銀)イオンは一部の防臭加工繊維製品をはじめ、多くの分野での利用が進められており、皮膚への安全性も確認されています。^{※2}

この装置では、最終すすぎ中に、Ag⁺イオンを含んだ水を給水し、衣類にAg⁺イオンを吸着させます。吸着したAg⁺イオンが衣類を細菌から守り(Ag⁺イオンコート)、室内干し時の気になるにおいや着用時の汗や皮脂によるにおいの発生をおさえるなど、衣類を清潔に保ちます。

- ※1: ●試験機関：(社) 京都微生物研究所
●測定方法：JIS L 1902：2002 (菌液吸収法)
定格容量の木綿の試験用布と規定量洗剤(花王「アタック」)を入れ、標準コース運転後乾燥、試験用布0.4gをオートクレープで減菌後、約10⁵CFU/mlになるように1/20ニュートリエント培地で調整した菌液0.2 mlを試験用布に接種し、37℃18時間保存後菌数を測定し、抗菌効果の判定をおこなった。
●試験対象細菌：黄色ぶどう球菌
●抗菌方法：最終すすぎ液中に銀イオンを溶出、衣類に銀イオンを吸着させる。
- ※2: ●試験機関：日本産業皮膚衛生協会
●試験方法：皮膚貼付試験
●開放法貼付試験(24時間)後、レプリカ法による判定をおこなった。

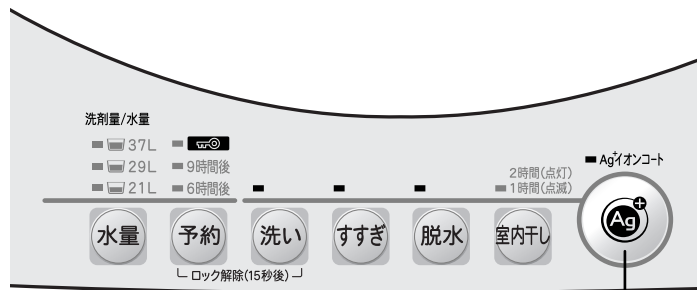

2

1 洗濯物を入れ、**電源入/切** を押す

必要に応じて「コース」など運転内容を選ぶ。

2 **Ag⁺イオンコート** を押す

Ag⁺イオンコートランプが点灯します。
(取り消したいときはもう一度押してください)

3 **スタート** を押してそれぞれの洗濯に応じて

給水を始め、選んだコースにしたがって運転を始め

- スタート** を押すとAg⁺イオンコートの設定は記憶必要はありません。
(Ag⁺イオンコートランプの点灯を確認してください)

ピーツピーツ と鳴ったら、お洗濯終了。

Ag⁺イオンコートランプが点灯して

- 最終すすぎ中に銀イオン(Ag⁺)を含んだ水を給水します。
- 銀イオンの発生中、およびAg⁺イオンコート中はAg⁺イオンコートランプが点滅します。
- Ag⁺イオンコートを使った場合、Ag⁺イオン水でのかくはん、つけ置き時間が追加されるため、使わない場合に比べてすすぎ時間が長くなります。
(コース、洗濯量により異なりますが、標準コース5.5kgでは約7分間長くなります)

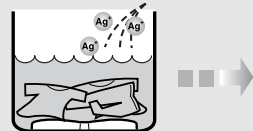

最終すすぎ中にAg⁺イオンを含んだ水を給水する。

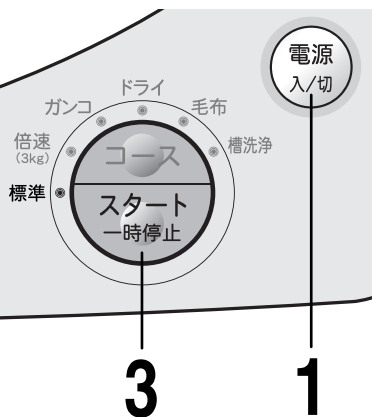

ご注意

- 衣類のAg⁺イオンコート以外の目的には使用しないでください。(飲用など)
- Ag⁺イオンコートした衣類を着用したさい、お肌に異常を感じたときにはご使用をおやめください。
- 柔軟剤や柔軟剤入りの洗剤、液体中性洗剤を使用してのAg⁺イオンコート後に天日干しすると、衣類に黄ばみを生じることがあります。
 - 黄ばんだ衣類は、Ag⁺イオンコートも柔軟剤も使わずに粉末洗剤でお洗濯すると戻ります。(漂白剤を使ったり、気になる部分を固形石けんでもみ洗いと更に効果的です)
 - 一部の柔軟剤では、Ag⁺イオンコートを使わない場合でも変色することがあります。
- 「すすぎなし」を選ぶとAg⁺イオンコートは利用できません。
- 衣類の種類、使用する洗剤、仕上剤、水質によりAg⁺イオンの除菌効果がおさえられる場合があります。
 - Ag⁺イオンコートによる除菌効果が得られやすい条件
 - 綿やポリエステル製の衣類へのAg⁺イオンコート
 - 粉末洗剤を使用してお洗濯
 - Ag⁺イオンコートによる除菌効果が比較的得られにくい条件
 - 吸水性の悪い衣類(ナイロン、ウール、アクリル、シルク)へのAg⁺イオンコート
 - 液体洗剤、のり剤を使用してお洗濯



便利メモ

Ag⁺イオン水の給水だけでもできます

通常のお洗濯以外でAg⁺イオンコートしたいときなどにご利用ください。(雑布、ふきん、上履き、帽子など)

1 **Ag⁺イオンコート** を押しながら **電源入/切** を押す

- 水量「3.7L」に設定されます。(Ag⁺イオンコートランプが点灯します)
- 水量は必要に応じて**水量** を押して変更してください。

2 **スタート** を押す

設定水量までAg⁺イオン水が給水され、電源が切れます。

- 途中で止めたいときは**スタート** (一時停止) を押してください。

銀イオンで衣類を清潔に

いるときは



かくはんとつけ置きをおこない衣類をAg⁺イオンコートする。

こんなときは

Ag⁺イオンコートランプが速く点滅しているとき



- ① 長期のご使用による装置の寿命。
水質、水温などで寿命は異なりますが、Ag⁺イオンコート機能を利用して標準コース5.5kgでお洗濯の場合、Ag⁺イオン発生装置は、1日1回で約7年ご使用いただけます。そのままご使用いただいても差し支えありませんが、Ag⁺イオンコート機能の利用はできません。Ag⁺イオンコート機能をご利用になりたい場合には、Ag⁺イオン発生装置の交換が必要です。装置の交換については、お買いあげの販売店またはお客様ご相談窓口にお問い合わせください。30分
- ② 最終すすぎ中に蛇口が閉じていたり、断水したりしている。この場合は、次回のお洗濯から正しく給水されているれば、(蛇口が開いている、断水していない)最終すすぎ中にAg⁺イオンを発生して通常表示に戻ります。

ふだんの衣類のお洗濯

ふだんのまとめ洗いに

標準コース

(高濃度洗浄 [4] ㊦)

洗濯物の量によって、水流、洗い時間が変わります。

干し時間を短縮したいときに

標準・室内干しコース

(高濃度洗浄 [4] ㊦)

標準コースのお洗濯に(洗い～脱水)に「室内干し」運転が追加されます。干し時間が短縮できる他、化繊の衣類(ポリエステル100%)1kg以下ならほとんど乾燥させることができます。

洗濯容量…
3.0kg以下

標準コース

1

洗濯物を入れ、
電源入切 を
押す

標準コースに自動
セットされます。



標準・室内干しコース

1

洗濯物を入れ、
電源入切 を押す

室内干し を押して運転時間を選ぶ

標準コースの洗い、すすぎ、脱水に
室内干し運転が追加されます。

● 押すごとに変わります。

室内干し時間	こんなときに
1時間(ランプ点滅)	薄手の衣類の干し時間短縮に
2時間(ランプ点灯)	普通の衣類の干し時間短縮に 化繊の衣類(1kg以下)の送風乾燥に



2

ふたを開けたままで **スタート** を押す

すぐに水なしで洗濯物を動かして洗剤量・水量の目安を表示します。



3

洗剤を入れる

コンパクトタイプの洗剤は、表示の量を目安に入れます。

- 使用量は、洗剤の種類によって異なります。
- その他の洗剤・漂白剤・仕上剤の量や入れかたや、粉石けんを使用するときは [6~7] ㊦

粉末合成洗剤 洗濯物の上部をさけ、
周辺部に入れます。

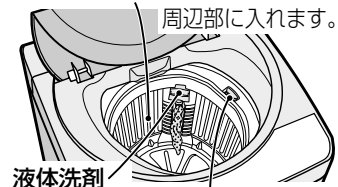

液体洗剤
液体漂白剤
ソフト仕上剤

4

ふたを閉める

給水を始め自動運転します。脱水運転になると、自動的にふたが
ロックされます。ふたを開けていると途中で止まります。

時間をかけて念入りにお洗濯したいときは…

洗い中に **洗い** **すすぎ** **脱水** をおこのみに押す。

- 標準、標準・室内干し、ガンコ [15] ㊦、毛布 [18] ㊦ の各コースで使えます。
- 「洗い」、「脱水」は3分間長くなり、「すすぎ」は注水すすぎになります。
- 洗い中でも終わり近くになると設定できません。
- 一度設定すると取り消しはできません。
- 記憶しませんので、お洗濯のつど、設定してください。

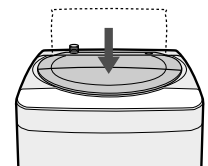

設定されると
ピツ と鳴ります

ピーツピーツ と鳴ったら、運転終了。

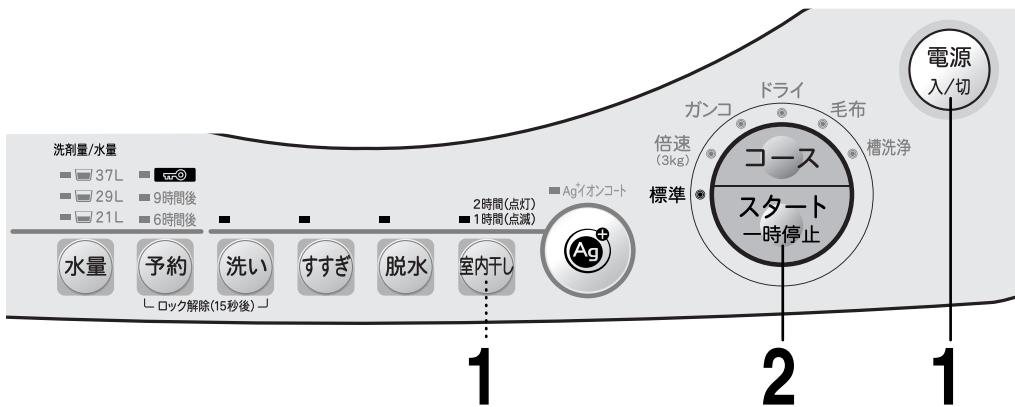

便利メモ

- 室内干し運転だけをしたいときは [19] ㊟
- Ag⁺イオンコートが使えます [10] ㊟
- 予約タイマーが使えます [20] ㊟
- 「洗い」「脱水」時間の延長(3分間)や「すすぎ」を注水すすぎに変更することができます [12] ㊟
- 水が残ったままスタートしたときや水量を変えたとき、また、すすぎボタンで選んだときはシャワーすすぎをおこなわず、ためすすぎ2回に変わります。



お願い

- 標準・室内干しコースでは、一度に洗える量は3.0kgです
- 量が多いと室内干し工程でうまくかかれません、むらになります。
- 量が極端に少ない(0.5kg未満)場合、衣類が洗濯・脱水槽にはりつきかかれません、むらになります。室内干し運転が始まったらすぐに一時停止し、衣類をほぐし直しておくことが出来ます。
- 室内干し工程中、約4～10分ごとに30秒程度、回転が止まりますが故障ではありません。

所要時間の目安 ● 取扱説明書記載の所要時間には、標準的な給水時間(15L/分)・排水時間を含んでいます。脱水時間には、最初の断続運転を含んでいます。

	洗い	すすぎ	脱水	室内干し
50Hz地域	約9分～15分	シャワーすすぎ	約6分	約60分または
60Hz地域	約7分～15分	+ためすすぎ	約5分	120分
標準コース				
		50Hz地域	約29～41分	
		60Hz地域	約26～38分	
標準・室内干しコース				
		50Hz、60Hz	地域とも	約100分または160分

お洗濯のポイント …次のことにもご注意ください。

槽・パルセーター・糸くずフィルター の傷つきを防ぐために

- 硬貨・ヘアピン・カーテン金具などは、必ず取り除きます。
- ボタン・ファスナー類は、かけて内側にします。
- ワイヤ入りブラジャーは、市販の専用ネットに入れます。
- ドロや砂などはあらかじめ落としておきます。



上手なお洗濯のために

- 衣類の取り扱い表示を確かめます。
- 色落ちするものは、分けて洗います。
- しみや部分汚れは、あらかじめ処理をします。
- 糸くずが気になるときは、タオルなどは別に洗うかまたはネットを使います。

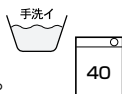

布傷みやからまりを防ぐために

- エプロンなどのひもは結びます。
- 毛玉や糸くずが気になる衣類は、裏返しにします。
- 色落ちするものは、分けて洗います。
- 洗濯ネットや衣類でも、布を傷つけるような金具(ファスナーなど)が付いている場合があります。よくお確かめください。



洗濯ネットを利用するときは、ネットに入れる衣類の量をできるだけ少なくしてください。入れすぎると、洗い、すすぎ、脱水の性能が低下したり、脱水中の衣類の片寄りなどの原因になることがあります。

毎日の軽い汚れものを洗う

倍速コース

着たら洗う、そんな軽い汚れもののお洗濯をスピーディにおこなうお洗濯方法です。

洗濯容量・・・3.0kg以下

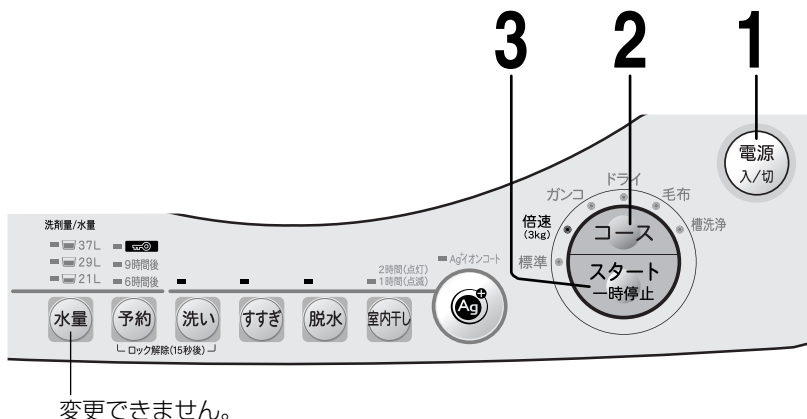

変更できません。

所要時間の目安

	洗い	すすぎ	脱水
50Hz地域 約19～20分	約3分	ためすすぎ*	約5分
60Hz地域 約17～18分		1回	約3分



便利メモ

- 予約タイマーが使えます [20]
- Ag⁺イオンコートは使えません

※ためすすぎですが、より効率的におこなうため、すすぎ中もしばらく給水を続けます。(水位が高くなります)

- 一度に洗える量は3.0kg以下です。洗う量が多かったり、汚れが気になる場合は、標準コースまたはガンココースをおすすめします。

1 洗濯物を入れ、**電源入/切** を押す

2 **コース** を押し、「倍速」を選ぶ

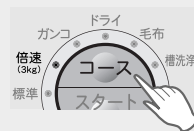

3 ふたを開けたままで **スタート** を押す
すぐに水なしで洗濯物を動かし、洗剤量・水量の目安を表示します。

洗剤量/水量
■ 37L
■ 29L
■ 21L

4 洗剤を入れる
表示の量を目安に洗剤を入れます。
●倍速コースでは、粉石けんはおさげください。
●洗剤は、表示の量より多く入れないでください。
●漂白剤・ソフト仕上剤などは [7]

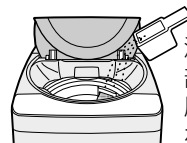

洗濯物の上部をさげ、周辺部に入れます。

5 ふたを閉める
給水を始め、自動運転します。脱水運転になると、自動的にふたがロックされます。
ふたを開けていると途中で止まります。

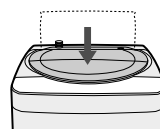

ピーッピーッ と鳴ったら、お洗濯終了。

厚物や汚れが気になる衣類に ガンココース

(高濃度洗浄 **[4]**)

水流が強く(洗濯量3.0kg以下のとき)、
標準コースよりも時間をかけて
洗い、念入りにすすぎます。

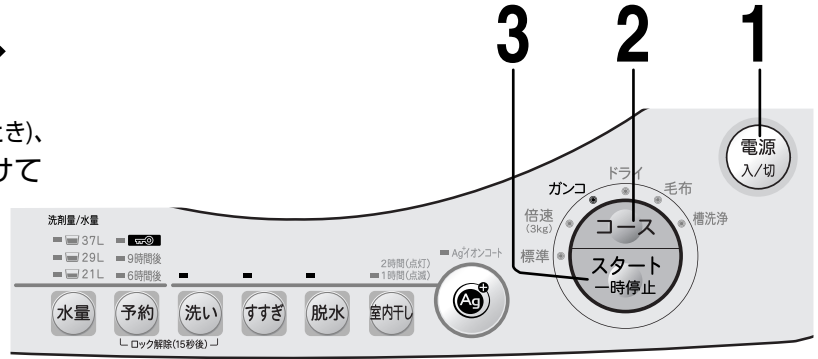

所要時間の目安

50Hz地域 約43～56分
60Hz地域 約40～54分

	洗い	すすぎ	脱水
約12分～17分	注水すすぎ 2回	約6分	
約10分～17分		約5分	



- Ag⁺イオンコートが使えます **[10]**
- 予約タイマーが使えます **[20]**
- 「洗い」「脱水」時間を延長できます(3分間) **[12]**

毎日の軽い汚れものを洗う

厚物や汚れが気になる衣類に

1 洗濯物を入れ、**電源入/切** を押す

2 **コース** を押し、「ガンコ」を選ぶ



3 ふたを開けたままで **スタート** を押す

すぐに水なしで洗濯物を動かし、洗剂量・水量の目安を表示します。

洗剂量/水量
■ 37L
■ 29L
■ 21L

4 洗剤を入れる

- コンパクトタイプの洗剤は、表示量を目安に入れます。
- 使用量は、洗剤の種類によって異なります。
 - その他の洗剤・漂白剤・仕上剤の入れかたや、粉石けんを使用するときは **[6~7]**

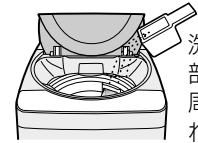

洗濯物の上部をさけ、周辺部に入れます。

5 ふたを閉める

- 給水を始め、自動運転します。
脱水運転になると、自動的にふたがロックされます。
ふたを開けていると途中で止まります。

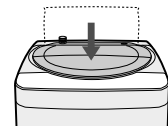

さらに時間をかけて念入りにお洗濯したいときは… **[12]**

ピーッ ピュー と鳴ったら、お洗濯終了。

ドライマーク衣類などを洗う

ドライコース



の表示があるセーター、おしゃれ着などのデリケートな衣類をやさしく洗います。洗えないものもありますのでよくお確かめください。汗のついた衣類などに適しています。(ドライクリーニングではありません)

● 洗える衣類かどうか確かめる

- 取扱い絵表示や組成表示などが無いものは洗わないでください。



取扱い絵表示の例



洗えるもの 水につけても、こするなどの力を与えなければ洗えるもので、1.2kg以下。

衣類の取扱い表示が



のおしゃれ着やデリケートな衣類

- ウール、カシミアなどのセーター
- ブラウス
- スカート・スラックスなど



※ウール、麻などは縮みやすい繊維ですが、洗濯で縮んだ場合はある程度伸ばすことができます。17

※ただし、の絵表示のものでも洗えないものもあります。次の **洗えないもの** 参照

洗えないもの 水につけるだけで次のように不具合があり、洗えないもの。

- 芯地を多く使っていて、形くずれしやすい衣類。
(例：ネクタイ、ブレザー、ジャケット、コート、スーツなど)
- 毛倒れを起こす起毛製品。
(例：ベルベット、別珍など)
- 表面の凹凸などが消えやすいもの。
(例：防しわ加工品、エンボス加工品など)
- 著しい収縮や変色、表面変化を起こすおそれのある素材。
(例：レーヨン、キュプラ、絹および混紡品など)
- 形くずれや表面変化を起こすおそれのある生地。
(例：強燃糸使用の生地、ジョーゼット、クレープ、ちりめんなど)
- 色落ちしやすいもの。
- 皮革製品、皮革装飾のほどこしたもの。 ● 和服、和装小物など。

水につけるだけで、形くずれしたり、光沢や風合いを損なったり、不具合になったりします。おさげください。

● 洗濯前の準備

1 はじめて洗う衣類は、色落ちや色移りについて確かめます。

(例) 白いタオルなどに液体中性洗剤(衣料用)を含ませ、目立たない部分に強く押し当てて確かめます。



2 しみや部分汚れは、あらかじめ処理します。

繊維の種類やしみの内容によって異なりますので、それぞれに応じた方法で処理してください。



お願い

- 水道水(30℃以下)をご使用ください。
お湯は、ウール・絹など動物繊維の縮み・変形の原因になります。
- 洗濯物は、上から手で押さえて十分に洗剤液を含ませ、沈めてください。
衣類の種類によっては、洗濯物が浮き上がる場合があります。

お洗濯

先に洗剤を溶かしてから、衣類を入れます。

弱い水流とかくはん休止を繰り返しますので、止まって見えることもあります。

洗濯容量・・・1.2kg以下
水量・・・「29L」

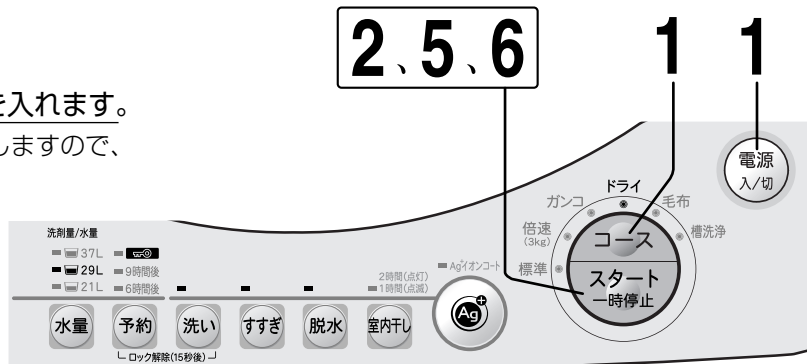

溶かし20秒

所要時間の目安

50Hz, 60Hz地域とも 約32分

洗い 約10分	すすぎ ためすすぎ2回	脱水 ソフト 約85秒	●Ag ⁺ イオンコートが使えます 10
			●予約タイマーは使えません



1 **電源入/切** を押してから、**コース** を押し、「**ドライ**」を選ぶ
洗濯物はいれなくてください。

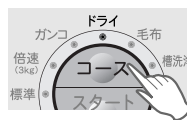

2 ふたを開けたままで **スタート** を押す

3 液体中性洗剤を入れる

- 絹、おしゃれ着用やホームドライ用洗剤などを入れます。
- 使用量などについては洗剤の説明書にしたがい、水量「29L」に応じた適正量を入れてください。

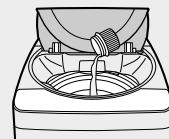

4 ふたを閉める
給水を始め、20秒ほどかくはんします。

槽内に水が残っているときは、洗剤を溶かすためのかくはんをしない場合があります。

5 **ピーッピーッ** (10秒) と鳴ったら、**スタート** を押して「一時停止」して、洗濯物を入れる

- 洗濯物は上から手で押さえて十分に洗剤液を含ませ、沈めてください。衣類の種類によっては洗濯物が浮き上がる場合があります。

終了音を「切」にしていると、洗濯物投入のお知らせ音は鳴りません。 **9**

6 もう一度、**スタート** を押す
自動運転を始めます。ふたを開けていると途中で止まります。

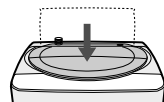

ピーッピーッ と鳴ったら、お洗濯終了。

干しかた

- ウール製品は、市販の平干しネットなどを使い、形を整えて日陰で干します。
- 毛足が長いものは、振りながら形を整えて干します。
- ブラウス、シャツなどの伸びにくいものは、ハンガーにかけ、形を整えて日陰で干します。

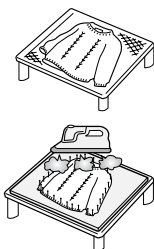

必要に応じ、アイロンをかけ、形を整えます。

- 取扱い絵表示に従って、スチーム、ドライや温度の使い分けをしてください。
- てかり(アイロン光)の出やすいものや刺しゅう、ビーズの付いたものには、当て布をするなど、注意しておこなってください。

縮んだときは

広めのアイロン台に、衣類を戻したい大きさに広げてマチ針で固定し、アイロンを浮かせた状態でスチームを十分にあて、乾くまで置いてください。(衣類購入時、型紙をとっておくと便利です)

毛布など、大物のお洗濯

毛布コース

ていねいに洗って、念入り(注水)にすすぐ、大物に適した洗いかたです。

- 毛布など大物を洗うときは、別売の大型毛布用丸型ネット  を必ずお使いください。

洗濯容量…3.0kg以下
水量…「37L」

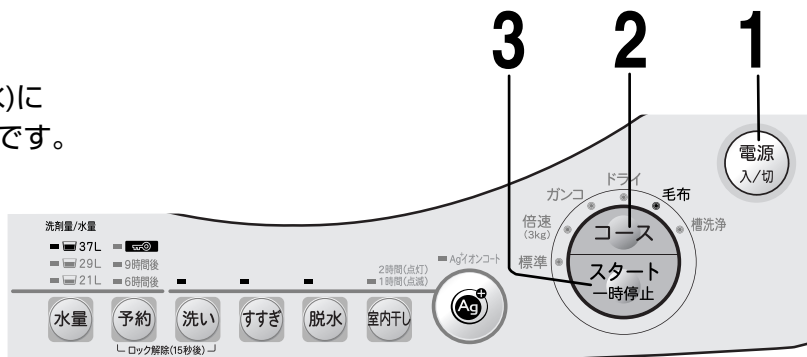

(毛布を洗うとき)

洗えるもの

 表示のある毛布
素材…アクリルなどの合成繊維100%
サイズ…シングル(3.0kg以下)

①毛布を折りたたむ

毛布は長手方向を4～6つ折りにしてから巻き込みます。

(例)

6つ折りにして巻き込む巻き込んだあとの高さが水面以下になるようにします。

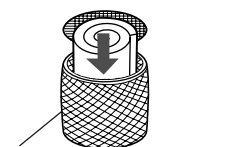
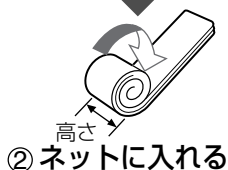
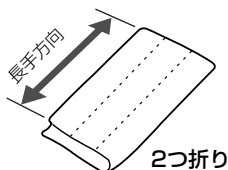



大型毛布用丸型ネット(別売) 

所要時間の目安

	洗い	すすぎ	脱水
50Hz地域	約52分	約14分	約7分
60Hz地域	約49分	約12分	約6分

注水すすぎ2回



- Ag⁺イオンコートが使えます 
- 予約タイマーが使えます 
- 「洗い」「脱水」時間を延長できます 

1

洗濯物を入れ、**電源入/切**を押す

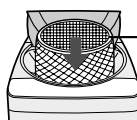

ファスナーを上にしておくと、中の洗濯物だけが取り出せ、便利です。

2

コース を押し、「毛布」を選ぶ



3

ふたを開けたままで **スタート** を押す

洗剤量/水量
■ 37L
■ 29L
■ 21L

4

洗剤を入れる

液体洗剤を、表示の水量を目安に計ってから入れます。
●粉末洗剤は、あらかじめぬるま湯(約30℃、5L)でよく溶かしてから入れます。

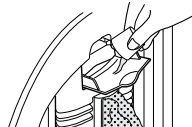

5

ふたを閉める

給水を始め、自動運転します。脱水運転になると、自動的にふたがロックされます。ふたを開けていると途中で止まります。

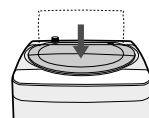

さらに時間をかけて念入りにお洗濯したいときは… 

ピーツピーツ と鳴ったら、お洗濯終了。



- 洗濯物は、ネットに入れたあと十分に押し込み、水面以下にしてください。押し込まずに運転を始めると、給水時に水が飛び散ったり、あふれたりして床が水びたしになる場合があります。
- 洗濯量が少量(1.5kg以下)のときは、標準コースをお使いください。毛布コースでは、「水量」を減らしても水流が強く、水が飛び散るおそれがあります。



個別運転をするとき

洗いのみ、脱水(排水)、室内干しだけ…
などの個別運転が選べます。
コースと組み合わせてお使い
ください。

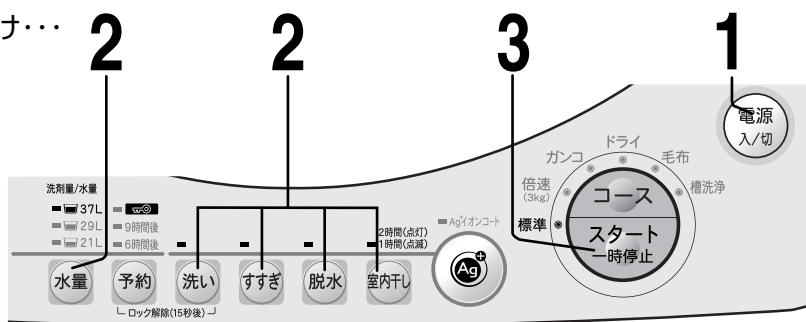

1 洗濯物を入れ、**電源入/切** を押す
標準コース以外は、「コース」を選ぶ。(室内干し) は標準コースのみでの使用となります)

2 **洗い** **すすぎ** **脱水** **室内干し** を押し、運転内容を選ぶ
(すすぎから始めるときは、**水量** も選ぶ。選ばないと「29L」など、決められた水量になります)

	ボタン操作	運転内容	選んだコースの運転内容になります。
室内干し運転だけをしたいとき	「1時間」は3回押す (室内干し) ※1 「2時間」は4回押す	室内干しのみ	室内干し
脱水だけするとき	(脱水)	脱水のみ	脱水
脱水して室内干し運転したいとき	(脱水) (室内干し) ※1	脱水～室内干し	脱水 室内干し
洗濯液を再利用するとき	(洗い)	洗いのみ	洗い
水洗いするとき	(洗い) (脱水)	洗い・脱水	洗い 脱水
水洗いしたあと室内干し運転したいとき	(洗い) (脱水) (室内干し) ※1	洗い・脱水～室内干し	洗い 脱水 室内干し
すすぎ水を再利用するとき	(洗い) (すすぎ)	洗い～すすぎ	洗い すすぎ
洗ったものをすすぐとき	(すすぎ) (水量)	すすぎのみ	すすぎ ※2
すすいで脱水するとき	(すすぎ) (脱水) (水量) ※1	すすぎ～脱水	すすぎ 脱水 ※2
衣類をすすいで室内干し運転したいとき	(すすぎ) (脱水) (室内干し) (水量)	すすぎ～室内干し	すすぎ 脱水 室内干し ※2
槽の水を排水したいとき	ふたは開けておきます (脱水)	排水のみ	排水 ※2

ふたは開けておきます (脱水) 排水のみ 倍速ランプが速く点滅し、「ビビビ…」と鳴ったら排水終了。
 ーチャイルドロック設定時は、解除しておこなってください。 [8] ー
 ※1 1時間または2時間が選べます。くわしくは [12] ー
 ※2 槽内に水が残っているときは「排水」から、ないときは「脱水」から始めます。

3 ふたを開けたままで **スタート** を押し、必要に応じて洗剤を入れ、ふたを閉める
 洗いから始まるお洗濯では、洗剤量の目安を表示します。
 排水だけをするときは、ふたを開けてください。
 ●標準、ガンコ、毛布の各コースでは、洗い、脱水の時間を長くすることができます。また、標準コースのすすぎを注水すすぎにすることもできます。 [12] ー
 ピーツ ピーツ と鳴ったら、お洗濯終了。

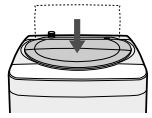

毛布など、大物のお洗濯／個別運転をするとき



お願い

- 洗濯量が少ない(1.5kg以下)場合は、「水量」を多くしないでください。水流が強くなって、水が飛び散るおそれがあります。
- すすぎや脱水から始めるときは、洗濯物は均等に入れ、上から手で押さえ込んでください。脱水の立ち上がり時、バランスが崩れるのを防ぐためです。
- 室内干しの運転をする場合は3.0kg以下でお使いください。量が多いとうまくかかれません、むらになります。

予約タイマーの使いかた

予約洗濯

朝、出かける前に干したいときなど、お洗濯を終わらせる時間が選べます。(ドライコース、槽洗浄コースは予約洗濯できません)

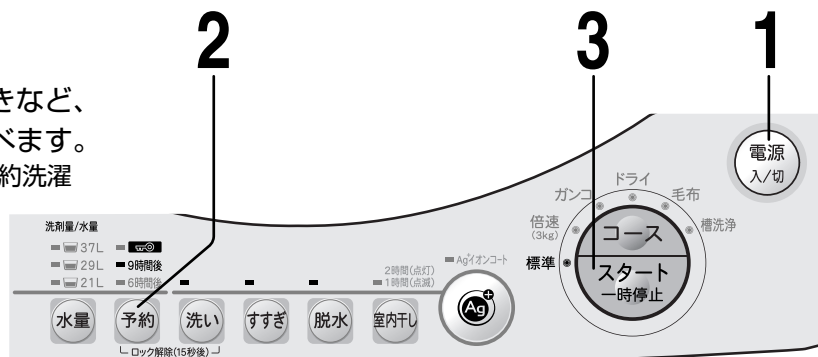

1

洗濯物を入れ、**電源入/切**を押す

必要に応じて「コース」や「Ag⁺イオンコート」など、運転内容を選ぶ。

2

予約 を押し、
洗濯終了までの時間を選ぶ

選んだ時間のランプ
が点滅します。



3

ふたを開けたままで
スタート を押す

洗剤量の目安を表示します。

■ 9時間後
■ 6時間後

選んだ時間のランプ
が点灯に変わり、他
のランプは消えます。



このランプは2分後消灯します。

4

洗剤を入れ、ふたを閉める
表示の量を目安に入れます。
予約の完了です。
ふたを開けたままにしておくと
運転が始まりません。

粉末合成洗剤の場合



液体洗剤の場合

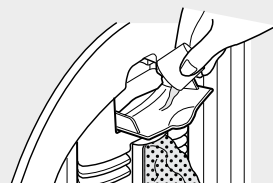

漂白剤・ソフト仕上剤などは

こんな
ときは

予約した内容を確認したいとき

予約 を押すと、洗濯内容を5秒間表示します。

予約した内容の変更や取り消すとき

一度電源を「切」にし、初めからやり直します。



お願い

- 粉石けんや液体石けんは固まると溶けにくいので、予約洗濯には使わないでください。
- 終了時間は給水・排水条件などにより、合わせた時間を多少過ぎてしまうことがあります。

お手入れ

本体

よく絞ったやわらかい布で拭き取ります。

- 揮発性溶剤・クレンザーなどは使わないでください。プラスチック部などを傷めます。
- パネルなどのプラスチック部分に粉末や液体の洗剤が付いたときは、すぐに拭き取ってください。放置すると傷むことがあります。



警告



本体各部に水をかけないでください。ショート・感電の原因になります。

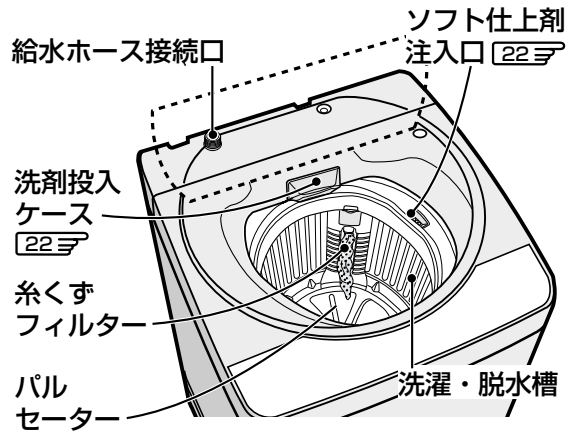

糸くずフィルター

お洗濯のたびに取り除きます。

ネットが詰まると、ネットが破れたり、糸くずが取れにくくなります。

はずしかた

- 1 図のように親指を奥まで入れて強く押し下げ①、もう片方の手でネットを軽く引きながら手前に引く②。



フィルター上部を押し下げるとフィルター軸のかがりかはずれます。

ネットの厚手生地部分を持ってください。

- 2 ネットを裏返して、糸くずを取り除く。

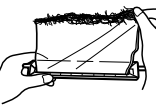

取り付けかた

下部の軸(長い方)を下側の穴に差し込んでから、上部を押し込む。

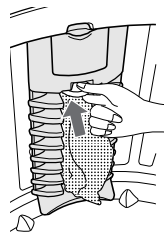

ご注意

糸くずフィルターをはずしたままで、洗濯しないでください。洗濯物を傷つけるおそれがあります。

給水ホース接続口

水の出が悪くなったとき

給水ホースをはずしてから、掃除します。(水の飛び散りを防ぐため、28ページの方法を参照)

歯ブラシなどごみがフィルターの内側へ入らないようにする。

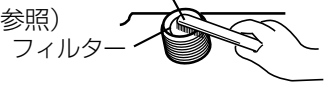

- ごみが取れなくなったときは、給水弁フィルター(別売部品 32ページ)をお買い求めください。
- フィルターは、先の細いドライバーなどで引き出せます。取り付けのさいは、必ず奥まで押し込んでください。洗濯機の給水弁が故障することがあります。

洗濯・脱水槽(ステンレス槽)

ステンレス槽をいつでもきれいに使うために

- カビの発生(湿気)をおさえるため、お洗濯が終わったら、衣類を早めに取り出してください。
- お洗濯のつど、濡れた布できれいに拭いてください。
- 洗濯終了後、槽の周りに白い粉状のものが付着することがあります。これは洗剤成分と水中の成分とが結合したものです。放置しておくことびり付くことがありますので、お洗濯のたびに拭き取ってください。なお、液体洗剤を使ったり、注水すすぎ2回(ガンコースや標準コースで注水すすぎに変更するなど 12ページ)を利用したりすると防ぐことができます。
- さびに気が付いたら、市販のステンレス用(台所用)洗剤で拭き取ってください。

- 糸くずフィルターは消耗品です。破れたときは、お買いあげの販売店でお買い求めください。
- のりづけした衣類を脱水したときは、水量「37L」を選び、水を入れて運転をおこない、槽に付着したのりをきれいに落とします。給水中に漂白剤を10mL入れると、より効果的です。

お手入れ

洗剤投入ケース

ご使用ごとに洗う。

水で洗ってから、水分を拭き取ってください。
洗剤が残ると、ケース内にこびり付き、取れにくくなります。
また、洗剤が流れにくくなります。

はずしかた

いっぱい引き出してから、斜め上に持ち上げる。

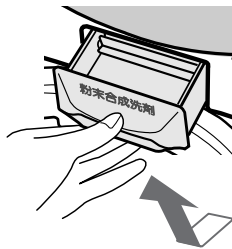

取り付けかた

斜め上から軽くはめ込み、まっすぐ押し込む。

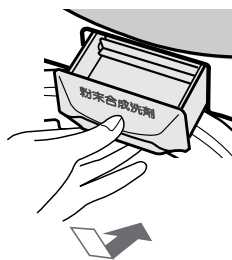

ソフト仕上剤注入口

ソフト仕上剤は、固まりやすいので、ときどき(予約洗濯のときはそのつど)お手入れしてください。

1 約40℃の湯約100mLをソフト仕上剤注入口に注ぎ込み、5～10分間放置する。

2 「倍速コース、脱水のみ」を2回繰り返して運転する。

凍るのを防ぐために

- 1** 水栓を閉め、給水ホースをはずし、ホース内の水を抜いてください。
- 2** 排水を十分におこない、洗濯・脱水槽の水を抜いてください。

もし、凍ったときは

- 水栓、給水ホースの接続部は蒸しタオルで包む。

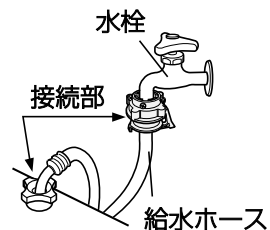

- 給水ホースは、約40℃のお湯につける。(ホースをはずすときは「給水ホースのはずしかた」[28](#)をご参照ください)

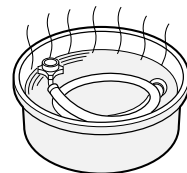

- 洗濯・脱水槽に約40℃のお湯を入れ、10分程度放置する。



槽洗浄コース

槽の内側の洗浄と、外側までの洗浄 [24] とでは、方法が異なります。よく読んでおこなってください。

洗濯・脱水槽の石けんかすなどの汚れやカビ、臭いが気になるときにご利用ください。

- 安全のため、運転中はふたをロックしています。
- Ag⁺イオンコートが使えます。 [10]
- 個別運転はできません。
- 予約タイマーは使えません。
- 洗濯物は絶対に入れないでください。
- 換気を十分におこなってください。
- 洗浄液が手・衣服に付かないようご注意ください。

用意するもの

洗濯槽クリーナー [32]
(シャープエンジニアリング(株)取扱品)

槽の内側を洗浄するとき

1

電源「切」の状態ですぐにふたを閉めたまま

電源入切 を押してから コース を5回押し「槽洗浄」を選ぶ

水量「37L」に設定されます。

(必要に応じて水量 ボタンで水量を変更する)

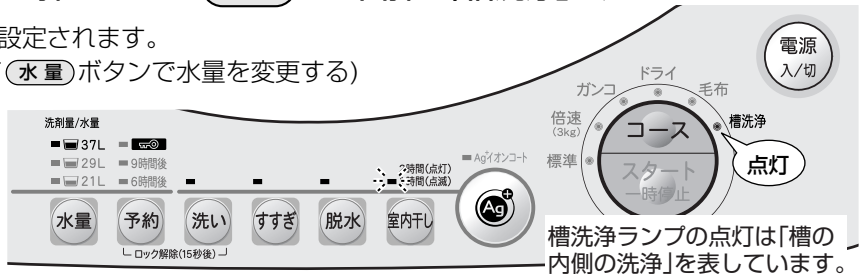

槽洗浄ランプの点灯は「槽の内側の洗浄」を表しています。

2

スタート を押す

つけ置き時間「6時間」に設定され、給水を始めます。

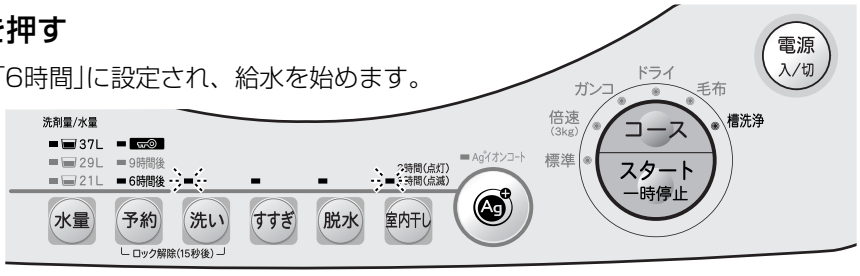

必要に応じて、予約 ボタンでつけ置き時間を、変更する。

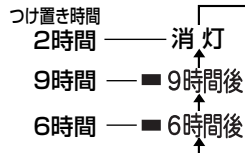

つけ置き時間の変更は洗いの給水中におこなってください。給水が終わると受け付けませんので、ご注意ください。

3

給水が終わり、ピーッピーツ と鳴ったら

スタート を押して「一時停止」にし、洗濯槽クリーナーを槽に直接入れる

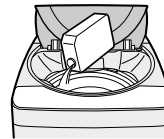

4

ふたを閉めてから

もう一度 スタート を押す

洗濯槽クリーナーを溶かすためにしばらく(約5分間)かくはんしたあと、約6時間(「6時間」設定の場合)のつけ置き洗浄をおこないます。つけ置き終了後、注水すすぎ(2回)をし、槽内の水分を飛ばして(約30分)仕上げます。

ピーッ ピーツ (10秒)と鳴ったら、槽洗浄終了。

お手入れ

・・・槽洗浄コース

槽の外側まで同時に洗浄するとき

この洗濯機は洗濯・脱水槽の外側に汚れが付いた場合でも、槽内に逆流しない構造になっていますが、槽の外側の汚れが気になる場合には、次の方法で洗浄することができます。

- あらかじめバケツなど、水を受けることのできるものをご用意ください。

設置時などに排水ホースを切ってある場合は、この方法を使うことができません。

下記手順5で給・排水を同時におこなうとき、ホースからあふれ出た洗浄液で床が水びたしになりますので、ホースの交換が必要となります。ホースの交換についてはお買いあげの販売店にご相談ください。

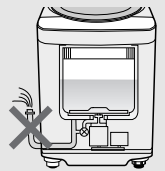

1 排水ホースを排水口からはずし、ホース掛けに掛ける

この洗濯機の構造上、ホースを立てておかないと、洗浄液が流れ出て、異常表示をおこないます。

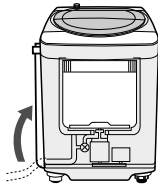

2 電源「切」の状態ですたを閉めたまま電源入/切を押してからコースを6回押し「槽洗浄(ランプ点滅)」を選ぶ水量「37L」に設定されます。

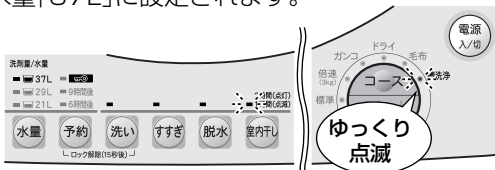

- 槽洗浄ランプの点滅は「槽の外側の洗浄」を表わしています。

3 スタートを押す

つけ置き時間「6時間」に設定され給水を始めます。

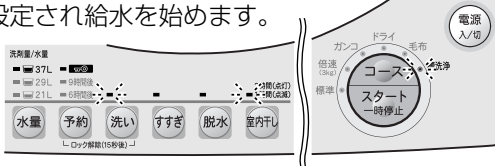

- 必要に応じて「予約」でつけ置き時間を変更する。

23分

4 給水が終わり、ピーツピーツと鳴ったらスタートを押して「一時停止」にし、洗濯槽クリーナーを槽に直接入れる

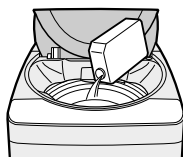

5 ふたを閉めてからもう一度スタートを押す

洗濯槽クリーナーを溶かすためしばらく(約5分間)かはんしたあと、槽の外側や排水ホースに洗浄液を送り、その後6時間(「6時間」を設定の場合)のつけ置き洗浄をおこないます。

6 槽洗浄ランプを急速点滅させながら、ピーツピーツ(お知らせ音)と鳴ったらつけ置き洗浄終了

- お知らせ音(10秒)が止まっても、ランプの急速点滅は続きます。

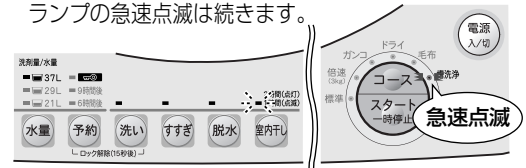

槽をすすぐ前に、次の手順で、洗濯・脱水槽の外側と排水ホースの洗浄液を抜いておく。

- ① バケツを排水ホースの先に当てがいながら、排水ホースをホース掛けからはずし、出てきた液をバケツで受ける。

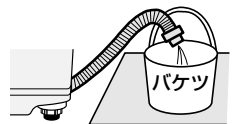

- 最初はホースからいきおいよく液が出ますので、バケツからあふれないようにご注意ください。

- ② バケツが一杯になったら、排水ホースをホース掛けに掛ける。

- ③ ①、②を数回繰り返し液が出なくなったら、排水ホースを元通りに排水口に接続する。

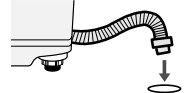

7 ふたたびスタートを押して、槽の内外をすすぐ ●槽洗浄ランプは、ゆっくりの点滅に戻ります。注水すすぎ(2回)で槽の外側まですすいだ後、槽内の水分を飛ばして(約30分)仕上げます。

ピーツピーツ (10秒)と鳴ったら、槽洗浄終了。

据え付け

据え付け場所

警告



浴室など湿気が多い所や風雨にさらされる場所には、据え付けしないでください。感電や漏電による火災のおそれがあります。

- 直射日光の当たる場所には据え付けない
紫外線により、プラスチック部が傷み、破損の原因になることがあります。
- 水平でしっかりした所に置く
タイルなどのすべりやすい床、弱い床は振動や騒音が大きくなります。
- 壁などから2cm以上離す
蛇口や水栓つぎてからも離してください。

アース線をつなぐ

警告



アースを確実に取り付けてください。故障や漏電のときに、感電するおそれがあります。

アース端子がある場合

洗濯機のアース線を、その端子に確実に接続します。

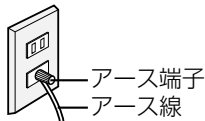

アース端子がない場合

アース工事をおすすめします。

- 電気工事士によるD種接地工事が必要です。お買いあげの販売店または最寄りの電気工事店に依頼してください。

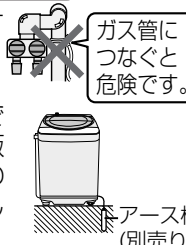

衣類乾燥機をご使用のとき

(乾燥機の排水ホースの接続)

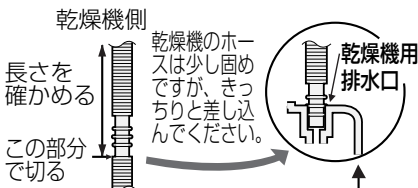

乾燥機排水口のフタについて

開けた △印側から引き上げる。

閉めた △印側を先に①に入れる。

②から①の順につけると、フタが閉まらなくなったり、壊れたりします。

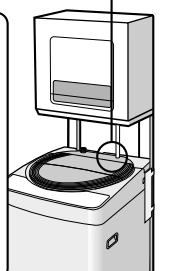

設置

ポイント：水平にする。
がたつきをなくす。

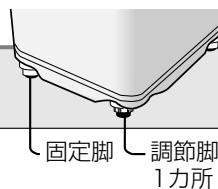

傾いたり、がたつきがあると、振動が大きくなったり、途中で止まりやすくなります。

1 がたつきをなくす

調節脚の高さを調節し、がたつきをなくします。

①ゆるめる
(調節脚が回しやすくなる)

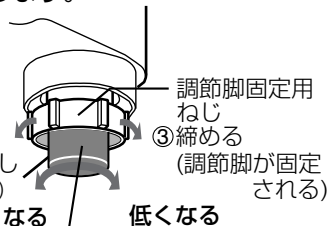

②調節脚を回して、高さを調節する。

2 水準器で水平を確認する

水準器を真上から見ます。

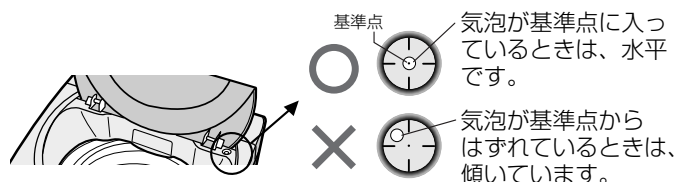

水平調節のしかた

気泡のはみ出し方向と反対位置の脚を高くして水平にします。

例1 気泡が前方向に、基準点からはずれているとき

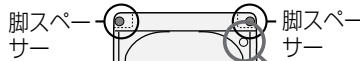

後ろ側の脚2カ所に脚スペーサーを敷く。

(正面) 前側が高くなっています。

例2 気泡が右前方向に、基準点からはずれているとき

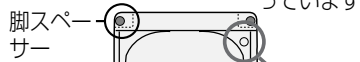

気泡のはみ出し方向と反対方向の脚に脚スペーサーを敷く。

(正面) 前側右寄りが高くなっています。

脚スペーサーで調節する

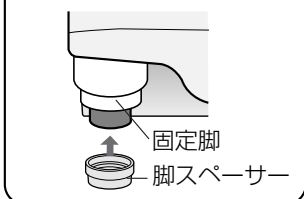

- 付属の脚スペーサーで調節しきれないときは、調節脚の高さを低くするなどして、もう一度調節し直してください。

3 もう一度、がたつきのないことを確かめる

- 据え付けやアース工事に要する費用は、販売店にご相談ください。

据え付け

お手入れ(槽洗浄コース)

排水ホースの接続と処理

△ 警告



必ず電源プラグをコンセントから抜いておこなってください。また、濡れた手で抜き差ししないでください。感電やけがをすることがあります。

排水ホースは以下の説明や据付説明書を読んで、正しく設置してください。

特に、ホースを本体の下に押し込まないようにご注意ください。

内部の機構部に接触し、床を水浸しにすることがあります。

- 出荷時、排水ホースは底に収納されています。
- 排水口の位置に合わせて、5カ所から排水ホースを取り出すことができます。

1 背面を下にして、静かに倒す。

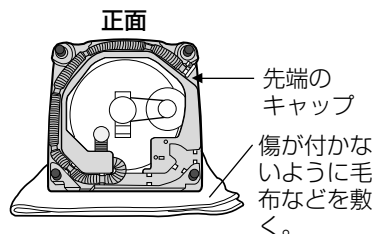

2 排水ホース先端のキャップをはずし、スリーブを差し込む。

- ホースから製品検査用の残水が流れ出ることがあります。ぞうきんなどをあてがってはしないでください。

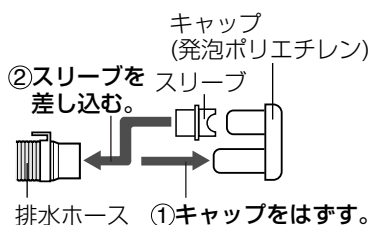

3 排水ホースの取り出し方向を変える。

- 排水口の位置に合わせて、右図のように取り出してください。
- 印は「ホース固定部」です。確実に固定してください。

4 排水ホースが確実に取り付けられていることを確認後、本体を起す。

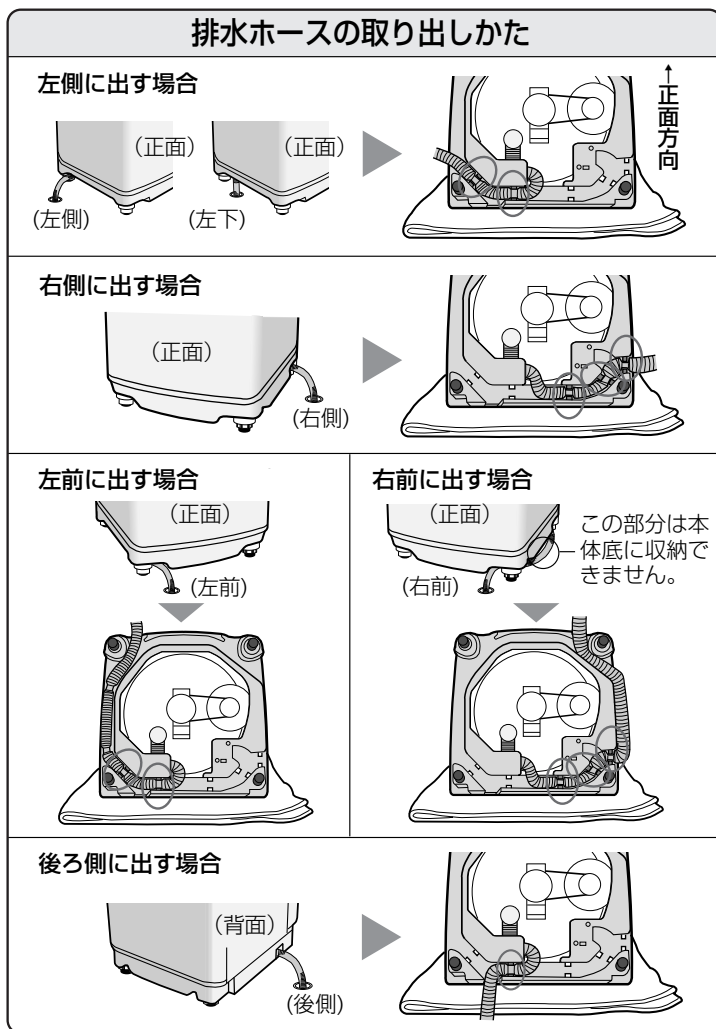

排水口との位置関係を確認しながら設置する

1 排水ホースを排水口へ差し込む。

- ホースが長い場合は、図のようにくびれた部分で切ります。(先端のスリーブを差し替えてください。先端での詰まりが防げます)ただし、排水ホースを切ると、「槽の外側まで同時に洗浄する」ことができなくなりますので、ご注意ください。[24]

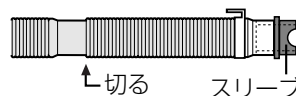

2 設置場所が狭い場合、左側面などは、排水口が底面の溝部(ガイドの外側)に位置するよう、洗濯機を寄せることができます。

給水ホースの取り付け

取り付け前

蛇口の形状などをご確認ください。

排水口への接続は、水が流れやすいようにしてください。

- 排水ホースは水平(高さを10cm以下)にしてください。
排水ホースの位置が高かったり、排水が悪いと排水に時間がかかったり、途中で止まったりすることがあります。
(ホースの外径は約4cmです)

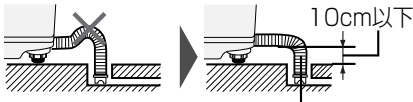

ホースを切って短くする。[26]

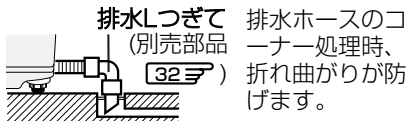
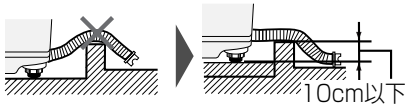

ホースが短い場合

延長ホースは、長さ1.5m以下、内径3cm以上にしてください。

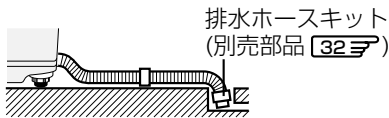

- 排水ホースは、排水口から抜けたり、はずれたりしないよう、しっかり接続してください。
はずれると、水が床へ流れます。
- 排水口が洗濯機の下になるときは、必ず「真下排水つぎてB(脚カバー付)」(別売部品 [32]) をお使いください。

排水ホースがつぶれたり、機構部に当たって破れます。

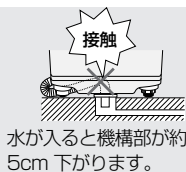

真下排水つぎてB(脚カバー付)を使う。

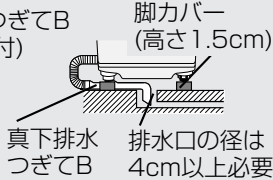

- 排水ホースを洗濯機の本体や脚で敷きこまないようにしてください。

適した蛇口

横水栓

先端の傷にご注意(水漏れの原因) →



分岐水栓

洗濯機専用として使えます。ホースの付けはずしが不要で便利です。
(別売部品 [32])

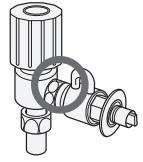

自在水栓や万能ホーム水栓、また以下のようなものは、別売のオートストッパー付き水栓ジョイント [32] をお求めのうえ、付け替えてください。

● 自在水栓

ここから水漏れする。

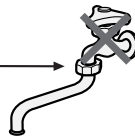

● 万能ホーム水栓

先端が弱くはズれるおそれあり。→

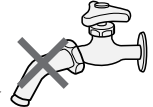

● 作り付けの蛇口などと給水ホースの接続部分



径が合わない



ロックレバーを受ける部分がない



ロックレバーをしっかりと受けられない

取り付け時

水漏れ防止のため確実に取り付けてください。

● 水栓つぎてと給水ホースは、必ず同梱のものまたは当社別売部品をお使いください。

すでに付いている場合でも、新しいものに取り換えてください。

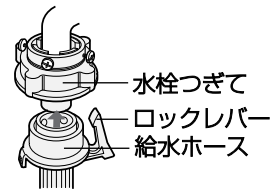

● 水栓つぎては正しく取り付けてください。

水圧ではずれ、水びたしになる場合があります。

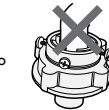

傾いている



中心がずれている

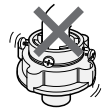

ねじまたは締め付けボディアがゆるい



給水ホースが短い場合、また接続できても余裕がない場合は、別売の延長用給水ホース [32] をお求めのうえ、延長してご使用ください。

本体の振動などにより、ホースや水栓つぎてがはずれて、水びたしになる場合があります。

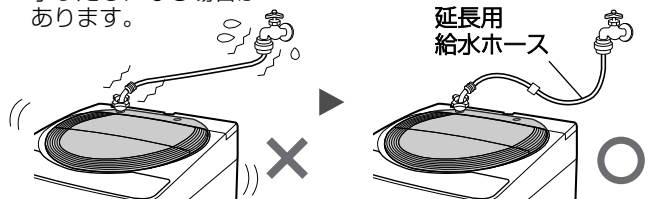

排水ホースの接続と処理 / 給水ホースの取り付け

給水ホースの取り付け

取り付けかた

1 本体に給水ホースをつなぐ

袋ナットを給水ホース接続口にまっすぐあてがい、強く締め付ける。
 ●袋ナットをホースとともに動かして締め付けると、よく締まります。

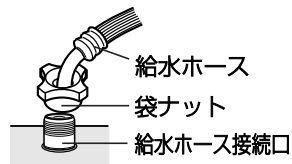

2 蛇口に水栓つぎてを取り付ける

①手前側になるねじ(2本)を蛇口の径までゆるめ、水栓つぎてを蛇口の中央に押し当てる。

〈蛇口の径が普通(16mm)のとき〉

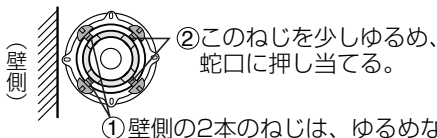

〈蛇口の径が大きいとき〉

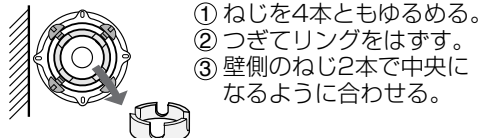

②まっすぐに押し当てながら、手前のねじを均等に、しっかり締め付ける。

③ラベルをはがしてから、締め付けボディを手で強く締め付ける。

水栓つぎてを付け直すときは、締め付けボディを左に回し、ねじ山が4mm程度見える状態にしてから、付け直してください。



3 水栓つぎてに給水ホースをつなぐ

①スライダーを引き下げる。

②そのまま水栓つぎてに差し込み、スライダーをははずす。
「パチン」と音がするまで、確実に差し込む。

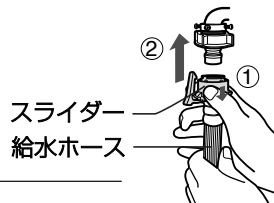

取り付け後 取り付け具合を確認・点検してください。

本体側

給水ホース接続部のぐらつき・ゆるみ、また、ホースの折れ曲がりがないか確かめる。水道水圧により水が飛び散ることがあるので、締め付け直ししてください。

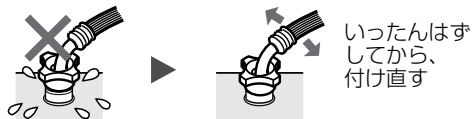

●確実に締まったかどうかは、ホースの根元を持って、左右に動かしてみます。

蛇口側

1 しっかり止まったかどうかは、ホースを持って引っ張り、確かめます。

2 取り付け後は蛇口を開いて、水漏れしないことを確かめます。



●長期のご使用でねじがゆるんだりすると、水びたしなど思わぬ被害を招くことがあります。ときどきお調べください。
●付け直しても不具合なときは、当社品の水栓つぎてと給水ホースをお買い求めのうえ、取り換えてください。

給水ホースのはずしかた

ロックレバーのかかりをはずしてスライダーを引き下げ、ホースを抜く。ロックレバー一度水を通した後は、水が飛び散りますので、次の順序ではずします。

1 蛇口を閉じてから電源を入れ、ふたを閉め、

水量 を押してから、スタート を押して10秒ほど運転する。

2 給水ホースをははずす。

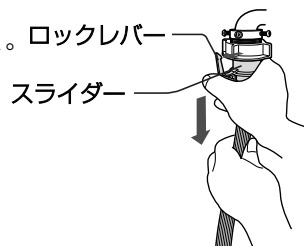

保証とアフターサービス よくお読みください

保証書 (別添)

- 保証書は、「お買いあげ日・販売店名」などの記入をお確かめのうえ、販売店から受け取ってください。保証書は内容をよく読みの後、大切に保存してください。
- 保証期間
お買いあげの日から1年間です。
保証期間中でも有料になることがありますので、保証書をよくお読みください。

この洗濯機はヘルツ(Hz)フリーです。

- 転居により電源周波数が変わっても、部品の取り替えや調整の必要はありません。

補修用性能部品の保有期間

- 当社は、電気洗濯機の補修用性能部品を製品の製造打切後、6年保有しています。
- 補修用性能部品とは、その製品の機能を維持するために必要な部品です。

ご不明な点や修理に関するご相談は

- 修理に関するご相談ならびにご不明な点は、お買いあげの販売店、またはもよりのシャープお客様ご相談窓口 **30** にお問い合わせてください。

廃棄時のご注意

2001年4月施行の家電リサイクル法では、お客様がご使用済みの電気洗濯機を廃棄される場合は、収集・運搬料金と再商品化等料金をお支払いいただき、対象品を販売店や市町村へ適正に引き渡すことが求められています。

修理を依頼されるときは **出張修理**

- 「故障かな？」 **31**、**32** を調べてください。それでも異常があるときは、使用をやめて、必ず電源プラグを抜いてから、お買いあげの販売店にご連絡ください。

ご連絡していただきたい内容

品名	全自動電気洗濯機
形名	本書の表紙に記載
お買いあげ日	(年月日)
故障の状況	(できるだけ具体的に)
ご住所	(付近の目印も併せてお知らせください。)
お名前	電話番号・訪問ご希望日

便利メモ

お客様へ…
お買いあげ日・販売店名を記入されると便利です。

お買いあげ日	販売店名
年 月 日	電話() -

保証期間中

修理に際しましては保証書をご提示ください。保証書の規定に従って販売店が修理させていただきます。

保証期間が過ぎているときは

修理すれば使用できる場合には、ご希望により有料で修理させていただきます。

修理料金のしくみ

修理料金は、技術料・部品代・出張料などで構成されています。

技術料	故障した製品を正常に修復するための料金です。
部品代	修理に使用した部品代金です。
出張料	製品のある場所へ技術者を派遣する場合の料金です。

長年ご使用の電気洗濯機の点検を!

愛情点検



このような症状はありませんか?

- ときどき運転しないときがある。
- 脱水運転中、ふたのロックがかからない。
- 水漏れする。(ホース、水槽、水栓つぎてなど)
- こげくさい臭いがする。
- 運転中に異常音や振動がある。
- さわると、ビリビリ電気を感ずる。
- 電源コード、プラグが異常に熱い。

使用中止

故障や事故防止のため、電源プラグをコンセントから抜き、必ず販売店に点検をご依頼ください。なお、点検・修理費用は、販売店にご相談ください。

一般家庭用以外の目的でご使用になる場合

理容院や美容院、寮、病院など、一日の使用時間が一般家庭に比べて極端に長い場合や薬品が付着した衣類を洗濯する場合には、短期間で部品の交換が必要になることがあります。この場合は、保証期間の対象になりませんので、原則として有料修理となります。お買いあげの販売店にご相談の上、定期的な点検を受けてお使いになることをおすすめします。

お客様ご相談窓口のご案内

修理・お取扱い・お手入れについての「ご相談」ならびに「ご依頼」は、お買いあげの販売店へご連絡ください。

転居や贈答品などで、保証書記載の販売店にご相談できない場合は、下記窓口にご相談ください。

- 製品の故障や部品のご購入に関するご相談は…… **修理相談センター** へ
- 製品のお取扱い方法、その他ご不明な点は…… **お客様相談センター** へ

修理相談センター

- 修理相談センター（沖縄・奄美地区を除く）

■受付時間 *月曜～土曜：午前9時～午後6時 *日曜・祝日：午前10時～午後5時（年末年始を除く）



0570-02-4649

当ダイヤルは、全国どこからでも一律料金でご利用いただけます。
（注）・PHS・IP電話からは、下記電話におかけください。

		〈東日本地区〉	〈西日本地区〉
●PHS/IP電話でのご利用は………	(一般電話)	043-299-3863	06-6792-5511
●FAXを送信される場合は………	(FAX)	043-299-3865	06-6792-3221

- 沖縄・奄美地区については、下表の「那覇サービスセンター」にご連絡ください。

- ◎「持込修理」および「部品購入」のご相談は、上記「修理相談センター」のほか、下記地区別窓口にも承っております。

■受付時間 *月曜～土曜：午前9時～午後5時30分（祝日など弊社休日を除く）

〔ただし、沖縄・奄美地区〕は… *月曜～金曜：午前9時～午後5時30分（祝日など弊社休日を除く）

担当地区	拠点名	電話番号	郵便番号	所在地
北海道地区	札幌 サービスセンター	011-641-4685	〒063-0801	札幌市西区二十四軒1条7-3-17
東北地区	仙台 サービスセンター	022-288-9142	〒984-0002	仙台市若林区卸町東3-1-27
関東地区	さいたま サービスセンター	048-666-7987	〒331-0812	さいたま市北区宮原町2-107-2
	宇都宮 サービスセンター	028-637-1179	〒320-0833	宇都宮市不動前4-2-41
	東京 テクニカルセンター	03-5692-7765	〒114-0013	東京都北区東田端2-13-17
	多摩 サービスセンター	042-586-6059	〒191-0003	日野市日野台5-5-4
	千葉 サービスセンター	047-368-4766	〒270-2231	松戸市総台295-1
東海地区	横浜 テクニカルセンター	045-753-4647	〒235-0036	横浜市磯子区中原1-2-23
	静岡 サービスセンター	0543-44-5781	〒424-0067	静岡市清水鳥坂1170-1
北陸地区	名古屋 サービスセンター	052-332-2623	〒454-8721	名古屋市中川区山王3-5-5
	金沢 サービスセンター	076-249-2434	〒921-8801	石川郡野々市町御経塚4-103
近畿地区	京都 サービスセンター	075-672-2378	〒601-8102	京都市南区上鳥羽菅田町48
	大阪 テクニカルセンター	06-6794-5611	〒547-8510	大阪市平野区加美南3-7-19
中国地区	阪神 サービスセンター	06-6422-0455	〒661-0981	兵庫県尼崎市猪名寺3-2-10
	広島 サービスセンター	082-874-8149	〒731-0113	広島市安佐南区西原2-13-4
四国地区	高松 サービスセンター	087-823-4901	〒760-0065	高松市朝日町6-2-8
九州地区	福岡 サービスセンター	092-572-4652	〒816-0081	福岡市博多区井相田2-12-1
沖縄・奄美地区	那覇 サービスセンター	098-861-0866	〒900-0002	那覇市曙2-10-1

お客様相談センター

- フリーダイヤルがご利用いただけない場合は…



0120-078-178

東日本 相談室	TEL 043-351-1821	FAX 043-299-8280	〒261-8520 千葉県千葉市美浜区中瀬1-9-2
西日本 相談室	TEL 06-6792-1582	FAX 06-6792-5993	〒581-8585 大阪府八尾市北亀井町3-1-72

■受付時間 *月曜～土曜：午前9時～午後6時 *日曜・祝日：午前10時～午後5時（年末年始を除く）

- FAX送信される場合は、お客様へのスムーズな対応のため、形名やお問い合わせ内容のご記入をお願いいたします。
- 所在地・電話番号などについては変更になることがありますので、その節はご容赦願います。 (0511)

故障かな？(おかしいな?と思ったら)







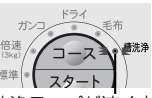

故障でない場合がありますので、修理を依頼される前にもう一度お調べください。

お知らせ表示について

表示	お知らせ内容	説明
 Ag ⁺ イオンコートランプが速く点滅	Ag⁺イオン発生装置の寿命 などにより、Ag ⁺ イオンの発生が止まっています	そのままご使用いただいても差し支えありませんが、Ag ⁺ イオンコート機能の利用はできません。Ag ⁺ イオンコート機能をご利用になりたい場合にはAg ⁺ イオン発生装置の交換が必要です。装置の交換については、お買いあげの販売店またはお客様ご相談窓口などにお問い合わせください。(給水のトラブルによる原因も考えられます)くわしくは 11
 槽洗浄ランプが速く点滅	(槽洗浄コース「槽の外側まで洗浄」運転中) つけ置き洗浄終了	24ページの説明にしたがって、引き続き槽洗浄をおこなってください。

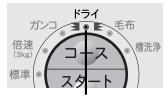
異常表示について

次のようなときには、運転を止め、「コース」などの表示ランプを速く点滅させます。

表示	お知らせ内容	調べるところ	再スタートのしかた
 標準ランプが速く点滅	給水ができない	<ul style="list-style-type: none"> ●蛇口を開けましたか。 ●断水していませんか。 ●給水ホース接続口のフィルターが詰まっていますか。21 	<ul style="list-style-type: none"> ●スタートボタンを押します。
 倍速ランプが速く点滅	ふたが開いている	<ul style="list-style-type: none"> ●ふたをきっちりと閉めます。 	
 ガンコランプが速く点滅	排水ができない	<ul style="list-style-type: none"> ●排水位置が高かったり、ホースの先端がふさがっていませんか。 ●延長ホースが長すぎませんか。27 	<ul style="list-style-type: none"> ●スタートボタンを押します。
 ドライランプが速く点滅	脱水ができない	<ul style="list-style-type: none"> ●洗濯物が片寄っていませんか。  振動が大きくなり、ストップイッチがはたらいた。  槽が完全に止まってから洗濯物を均一に直します。 ●洗濯機が傾いたり、がたついていませんか。25 	<ul style="list-style-type: none"> ●ふたを閉めます。(約20秒後に回転を始めます)
 毛布ランプが速く点滅	ふたのロックがかからない	<ul style="list-style-type: none"> ●ふたのロック部に布などがはさまっていませんか。8 ●ふたの手前側が折れて、洗濯槽に入り込んでいませんか。 	<ul style="list-style-type: none"> ●ふたを閉め、スタートボタンを押します。
「水量表示」のランプすべて、または「予約表示」の「9時間後」のランプが速く点滅しているとき		<ul style="list-style-type: none"> ●電源を「切」にし、もう一度「入」にしてみます。再度、同じ表示をするときは、故障のおそれがありますので電源プラグを抜き、すぐに点検・修理を依頼してください。 	

修理を依頼される前に…

こんなときは	お調べください
動かない (ランプが点灯しない)	<ul style="list-style-type: none"> ●電源プラグをきっちりと差し込んでいますか。 ●停電またはご家庭のヒューズ・ブレーカーが切れていませんか。
異常音が出る	<ul style="list-style-type: none"> ●洗濯機が傾いたり、がたついていませんか。25 ●脱水時の洗濯物が片寄っていませんか。 ●ヘアピンや金物など、異物がまぎれこんでいませんか。
蛇口の水漏れ	<ul style="list-style-type: none"> ●水栓つぎでのねじ・締め付けボディがゆるんでいませんか。28 ●水栓つぎでが傾いたり、ぐらついていませんか。

お客様ご相談窓口のご案内 / 故障かな? (おかしいな?と思ったら)

・・・故障かな? 故障ではありません・・・

こんなとき	故障ではありません
水道管や給水弁で音がすることがある	●水道水圧の高い地域のため、蛇口を絞りを調節してください。
洗いの水量が少ない	●洗浄効果を高めるため、はじめは少ない水量の濃い洗剤液から洗い(高濃度洗浄)、その後決まった水量まで水を追加します。
洗いに短時間だけ止まる	●水位検知のため、約10秒間止まり補給水します。
洗いやすすぎの終わりに、パルセーターがこきざみな動きをする	●脱水時の振動を小さくするため、洗濯物の片寄りを防いでいます。
脱水の始め、しばらく断続回転する(すぐに高速回転しない)	●水切りを良くし、バランスを整え、脱水を十分におこなうためです。
脱水中なのに、給水をしてすすぎに変わる(脱水の表示ランプが速く点滅している)	●脱水の立ち上がり時に洗濯物の片寄りを自動検知し、修正しているためです。 (この自動修正でなおらないときは、運転が止まります。「脱水ができない」 31 を参照のうえ、片寄りを直してください。)
脱水したのによく絞れていない	●全自動洗濯機は二槽式洗濯機より脱水率がやや低下します。万一、タオルケットの厚手の部分などで脱水むらが生じた場合は、それだけをもう一度脱水してください。
すすぎの脱水運転中に回転がいったん止まる	●ソフト仕上げ剤を最終すすぎの始めに自動的に投入するためです。
槽を手で動かすと、「シャワ シャワ」と音がする	●脱水時のバランスをとるために入れてある液の音です。
室内干し工程中、運転が止まる	●約4~10分ごとに、30秒程度回転が止まる運転をおこないます。
Ag ⁺ イオンコート運転中に運転が止まったように見える	●Ag ⁺ イオンを衣類に吸着させるためにつけ置きしている場合などに運転が止まって見えることがあります。
Ag ⁺ イオンコートしたのに洗濯物がおおう	●使用する洗剤、仕上げ剤や季節などで、Ag ⁺ イオンコート効果(除菌効果)に差が生じることがあります。十分なすすぎをおすすめします。

付属品

給水ホース
(1組)
長さ0.8m

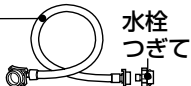

脚スペーサー
(2個)
厚さ6mm



●取扱説明書、保証書

別売部品

くわしくは、お買いあげの販売店またはシャープお客様ご相談窓口 [30](#) にお問い合わせください。部品及び価格は、2006年7月現在のものです、変更する場合があります。

●延長用給水ホース

水栓つぎてに取付けできます。

流通コード	希望小売価格(税抜価格)
1m用 210 360 0110	1,365円(1,300円)
2m用 210 360 0111	1,837円(1,750円)
3m用 210 360 0112	2,100円(2,000円)
5m用 210 360 0113	2,887円(2,750円)

●短め給水ホース

0.5m用 210 360 0291 1,365円(1,300円)

●排水ホースキット (1.3m)

210 357 K011 1,785円(1,700円)

●分岐水栓

211 425 0164 5,985円(5,700円)

●オートストッパー付き水栓ジョイント

(シャープエンジニアリング(株)取扱い品)

直形ノズル YSP-1A-S	2,520円(2,400円)
L形ノズル YSP-L-S	3,360円(3,200円)
給水栓 YS80-S	4,830円(4,600円)

●大型毛布用丸型ネット

210 931 0005 4,410円(4,200円)

●洗濯槽クリーナー

(シャープエンジニアリング(株)取扱い品)

ES-C 2,100円(2,000円)

●給水弁用フィルター

210 337 0217 315円(300円)

●凍結防止用ヒーター

210 623 0001 2,520円(2,400円)

●洗濯機用トレー

幅585mm 奥行585mm 高さ10mm
210 416 0060 3,885円(3,700円)

●排水Lつぎて

210 247 0062 1,312円(1,250円)

●真下排水つぎてB

210 217 0065 1,470円(1,400円)

●糸くずフィルター(本機専用品)

210 337 0337 525円(500円)

●衣類乾燥機用ユニット台(本機専用品)

KD-UD5 9,345円(8,900円)



●製品についてのお問い合わせは…

お客様相談センター
フリーダイヤルがご利用いただけない場合は…
0120-078-178 東日本相談室 TEL 043-351-1821 FAX 043-299-8280
西日本相談室 TEL 06-6792-1582 FAX 06-6792-5993

《受付時間》 月曜～土曜：午前9時～午後6時
日曜・祝日：午前10時～午後5時(年末年始を除く)

●修理のご相談は…
30ページの「お客様ご相談窓口のご案内」をご参照ください。

●シャープホームページ
<http://www.sharp.co.jp/>

みんなで家電リサイクル、つくろう循環型社会

シャープ株式会社

本社 〒545-8522 大阪市阿倍野区長池町22番22号
電化システム事業本部 〒581-8585 大阪府八尾市北亀井町3丁目1番72号

Printed in China
TINSJA535QBRZ 06G- (CN) ①