

SHARP®

全自動電気洗濯機 **家庭用**

取扱説明書

形名
イー エス エフ ジー エイチ

ES-FG55H

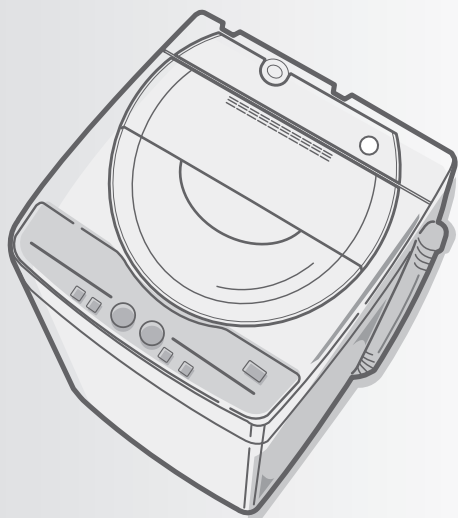

仕様

・電源プラグを差し込んだ状態で電源スイッチを「切」にしたときの待機時消費電力は0(ゼロ)です。

種類	全自動電気洗濯機
電源	100V、50Hz/60Hz共用
標準洗濯容量	5.5kg(乾燥布質量)
標準水量	37L
標準使用水量	77L(シャワーすすぎ+ためすぎ)
電動機定格消費電力	洗濯時 305/380W(50/60Hz)
運転音	洗い時44dB、脱水時49dB
洗濯の方式	うず巻式(瞬時反転方式)
水道水圧	0.03~0.8MPa
外形寸法	幅 565mm 奥行 535mm 高さ 898mm
質量	32kg

上表は(社)日本電機工業会の洗濯機性能評価基準による。

みんなで家電リサイクル、つくろう循環型社会

もくじ

ページ

お使いの前に

- **安全上のご注意** 2
安全使用に関する重要な内容です。
- 操作部の見かたと使いかた 4
- お洗濯の前に 5
- 洗剤・仕上げ剤の種類と使いかた 6
- お願い 8
- ふたのロックについて 9
- 据え付け 25
- 排水ホースの接続と処理 26
- 給水ホースの取り付け 27

使いかた

- **まとめて洗えるおまかせ洗濯**
- ふだんのまとめ洗いに **標準コース** 10
- 厚物や汚れが気になる衣類に **ガンココース** 10
- 干し時間を短縮したいときに **室内干しコース** 12
- 毎日の軽い汚れものを洗う **倍速コース** 13
- ドライマーク衣類などを洗う **ドライコース** 14
- 予約運転する **予約コース** 16
- 毛布など大物のお洗濯 **毛布コース** 17
- 送風運転のしかた 18
- 個別運転のしかた 19
 - 脱水のみ、洗いのみなど
- **「除菌・防臭」機能**(Ag⁺イオンコート) 20
- 一部の衣類へのAg⁺イオンコートに **Ag⁺ リンスコース** 21

必要なときに

- **知っておくと便利です** 8
 - 終了音の消しかた
 - 洗濯液を2度使う
 - チャイルドロック設定のしかた
 - 途中変更について
 - 念入り洗濯のしかた
 - ふろの残り湯の入れかた
- **お手入れ** 22
 - **槽洗浄コース** 23
 - **槽乾燥のしかた** 24
- **保証とアフターサービス** 29
 - 修理を依頼されるときは
- **お客様ご相談窓口のご案内** 30
- **故障かな?** 31
- **付属品/別売部品** 32

お買いあげいただき、まことにありがとうございました。
この取扱説明書をよくお読みのうえ、正しくお使いください。
ご使用前に「安全上のご注意」を必ずお読みください。
この取扱説明書は据付説明書、保証書とともにいつでも見ることが出来る所に必ず保存してください。

エコロジークラスでいきましょう。シャープ。



全自動電気洗濯機 [ES-FG55H]

この製品は、こんなところがエコロジークラス。

省資源 節水性に優れた「穴なし槽」

本機には、洗濯・脱水槽の側面に穴がないので、従来の水槽との間のムダ水をカットし、少ない水と洗剤できれいに洗い上げます。穴なし槽だから、この部分に水が入らない



省エネ 待機時消費電力ゼロ

本機は、電源プラグを差し込んだ状態で、電源スイッチを「切」にしたときの待機時消費電力は0(ゼロ)です。

リサイクル 再生プラスチック水槽を採用

リサイクル工場で回収した洗濯機のプラスチックを破砕後低下した物性(強度など)を復元する処理を施し、再び材料として蘇らせる“自己循環マテリアルリサイクル”に積極的に取り組んでいます。この洗濯機には独自技術により再生したプラスチック水槽を採用しています。

グリーン材料 環境影響化学物質の削減

本体への六価クロムフリー塗装鋼板の採用、電子基板への鉛フリーはんだの使用など、環境にやさしい原材料を使用しています。

上手に使って、もっともっとエコロジークラス。

◎できるだけまとめ洗いを!

定格容量以下なら一度に洗う量が多いほど、水や電気が節約できます。

◎洗濯物の入れ過ぎにご注意!

入れ過ぎると、衣類の回りが悪くなるため、洗浄能力が悪くなります。また脱水中にはみ出して、洗濯物や製品本体を傷める原因にもなります。

◎洗剤の適量を守って!

少な過ぎると洗浄能力は落ちますが、多く入れ過ぎても効果はほとんど変わらない上、溶け残りの原因にもなります。

安全上のご注意



警告 表示を無視して誤った取り扱いをすると、人が死亡または重傷を負うおそれがある内容です。

火災や感電、けがを防ぐために

洗濯・脱水槽は



禁止

- 幼児にのぞかせない
- 近くに台を置かない
(中に落ちてけがの原因)
- 完全に止まるまで触れない
(洗濯物が手に巻き付くと、けがの原因)

- 改造はしない。また、修理技術者以外の人、分解したり修理をしない
(火災・感電・けがの原因)
修理はお買いあげの販売店にご相談を。

据え付けは



禁止

- 浴室など、湿気が多い所や風雨にさらされる場所に置かない
(感電や漏電による火災や故障の原因)



必ず実施

- アースを確実に取り付ける
(故障や漏電のときに感電の原因)
アース工事は販売店または、最寄りの電気工事店にご相談を。

電源や電源プラグ、コードは



禁止

- 傷んだものは使わない ● 束ねない、無理に曲げない
- 傷つけない、加工しない
- 重いものをのせない、挟み込まない
- 引っ張らない、ねじらない
- コードを持って抜かない ● ぬれた手で抜き差ししない
- ゆるんだコンセントは使わない
(感電・ショート・発火の原因)



必ず実施

- 定格15A・交流100Vの単独コンセントを使う
(電源や定格が異なったり、他の器具と併用すると分岐コンセント部が異常発熱して発火の原因)
- 電源プラグの刃および刃の取付面にほこりが付着している場合は、よく拭く (火災の原因)

お手入れのさいは



禁止

- 本体各部に直接水をかけない
(ショート・感電の原因)





必ず実施

- 必ず電源プラグをコンセントから抜く
(感電やけがの原因)

表示について

この取扱説明書および商品には、安全にお使いいただくためにいろいろな表示をしています。その表示を無視して誤った取り扱いをすることによって生じる危害や損害の程度を、「警告」と「注意」に区分し、説明しています。よくお読みのうえ、正しくお使いください。

図記号の意味

-  してはいけないこと(禁止)を表しています。
-  しなければならないこと(強制)を表しています。



警告

表示を無視して誤った取り扱いをすると、人が死亡または重傷を負うおそれがある内容です。

その他



禁止

- ガソリン・灯油・ベンジン・シンナー・アルコールなどや、それらが付着した洗濯物を絶対に入れたり、近付けたりしない (爆発、火災の原因)
- プラスチック部には絶対に火気を近付けない (火災、変形の原因)
- 脱水中にふたのロックがかからない(回転中でもふたが開けられる)ときや、運転終了後、洗濯・脱水槽が回転しているときは、絶対に手を入れない。ただちに電源プラグを抜き修理を依頼する (けがの原因)



注意

表示を無視して誤った取り扱いをすると、人がけがをしたり財産に損害を受けるおそれがある内容です。

漏電やけがを防ぎ、家財などを守るために

洗濯・脱水運転できないものは



禁止

- 防水性の衣類やシート



防水性は入れない

- ・レインコート・サウナスーツ・ウィンドブレーカー・スキウエア
- ・ダウンジャケット・理美容用クロス
- ・自転車、自動車などのカバー・オムツカバー・寝袋など

(水が抜けられないため脱水中に異常振動を起こし、転倒によるけが、本体、壁、床などの損壊、水漏れ被害の原因)

- 用途外には、使用しない

(洗濯機本来の用途以外のものを洗ったり、脱水しない。異常振動を起こし、本体の損壊やけがの原因)

温度に注意



禁止

- 温水を使用する場合は、50℃以上のお湯は使用しない (プラスチックが変形し、故障の原因)

その他



禁止

- 上にのぼったり、重い物をのせたりしない (変形・破損により、けがをする原因)
- 運転中は、本体の下に手足を入れない (回転部などがあり、けがや感電の原因) とくに、置台などを使用すると、床面とのすき間が大きくなります。ご注意ください。
- ロックされたふたを無理に開けない (ふたやロック機構部が破損する原因)

運転前の確認



必ず実施

- 蛇口を開いて、ホースの接続を確認する (ねじがゆるんでいると、水漏れして水浸しなどの思わぬ被害の原因)

運転後の確認



必ず実施

- 必ず蛇口を閉じる (万の水漏れ防止)

電源プラグは



必ず実施

- 電源プラグを抜くときは、電源コードを持たずに必ず先端の電源プラグを持って引き抜く (感電・ショート・発火の原因)
- 長期間ご使用にならないときは、必ず電源プラグをコンセントから抜く (絶縁劣化による感電や漏電火災の原因)

操作部の見かたと使いかた

図は、押しボタン・ランプ表示など機能を中心に表しており、模様やパターンは、実際と多少異なる場合があります。

洗剂量目安表示

 は、すりきり一杯が37gの洗剤カップを表しています。 [6ページ](#)

Ag⁺イオンコートボタン

- 洗濯中に衣類を除菌・防臭するときに [20ページ](#)
- Ag⁺リンスコースを選ぶときに [21ページ](#)

ふたロック表示

ふたのロック中に点灯します。 [9ページ](#)

チャイルドロック設定中に電源を入れると点滅します。 [8ページ](#)

- 標準(高濃度洗浄)
- 室内干し(高濃度洗浄)
- 倍速(3.0kgまで)
- ガンコ(高濃度洗浄)
- ドライ(1.2kgまで)
- 予約(9時間後)
- 毛布(3.0kgまで)
- 槽洗浄

セレクトボタン

脱水のみ、洗いのみの個別運転をするときに [19ページ](#)

1 2 3 4 5 6

押すごとに切り換わります	洗いのみ	脱水のみ	洗いのみ・脱水	すすぎ・脱水	すすぎ(なし)
洗い	●	—	●	●	—
すすぎ	●	—	—	●	●
脱水	●	●	—	—	—

工程ランプの点滅で進行状態をお知らせします。

- 37L...  ● 37L
- 29L...  ● 29L
- 21L...  ● 21L

- 洗い
- すすぎ
- 脱水

除菌・防臭 Ag⁺リンス



水量切換

水量を変えたいときやすすぎから始めるときに
洗いから始めるときは、自動的に決まります。
●「水量」に応じて水流も変わります。

スタート/一時停止

- スタートするとき
- 一時停止するとき

洗濯・送風運転中の動き (室内干しコースの場合)

コースによって、それぞれのお洗濯に適した運転内容に変わります。

水なし運転



洗濯物を動かして計量し、水量を決めて表示します。「洗剂量目安」と併せて確認のうえ、洗剤を量って入れてください。

- 以下の場合は、「水量」を選んでください。
 - ・槽内に水が残っているとき(選ばないと「29L」など、決められた水量になります)
 - ・濡れた洗濯物を入れたとき(多めに表示します)

洗い

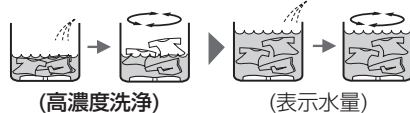

少ない水量の濃い洗剤液から洗い始め(高濃度洗浄)ガンコな汚れにしみ込ませて洗浄効果を高めます。

すす



シャワーで、洗濯物全体にしみこませます。

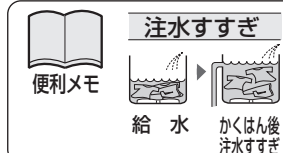

便利メモ

注水すすぎ

給水 かくはん後注水すすぎ

お洗濯の前に

ページは、主な説明を記載しているページです。

コースを選ぶときに コースボタン

コースなどのランプの速い点滅は、異常表示です。[31ページ]

こんなお洗濯に
ふだんのお洗濯に [10ページ]
干し時間の短縮に(3.0kgまで)(標準コースの洗い～脱水に送風運転を追加) [12ページ]
着たら洗う、そんな軽い汚れのスピーディなお洗濯に [13ページ]
ジーパンなどの厚物、どろ汚れの遊び着などに [10ページ]
表示のセーターなどやデリケートな衣類のお洗濯に [14ページ]
お出かけ中やお休み中にお洗濯を終わらせたいときに [16ページ]
毛布など大物のお洗濯に [17ページ]
洗濯・脱水槽の汚れが気になるときに [23ページ]

初めてお使いになるときは、据え付け具合を確かめる [25～28ページ]

- がたついていませんか？
- 水栓つぎては、きっちり取り付けられていますか？
- 排水ホースは、水が流れにくくなっていませんか？

● **はじめてお使いになるとき**
工場テスト時の残水が出る場合があります。

お洗濯を始めるとき

- 水道の蛇口を開く
- 電源プラグを差し込む

あとしまつ

- 水道の蛇口をそのつど閉める
- 糸くずを取り除く [22ページ]

注意

 長期間ご使用にならないときは、必ず電源プラグをコンセントから抜きます。
絶縁劣化による感電や漏電火災の原因になります。

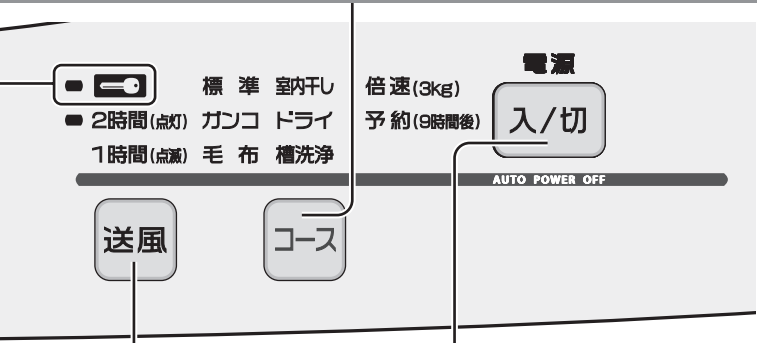

送風

送風運転をおこないたいときに [18ページ]

1時間と2時間が選べます。

電源スイッチ
(オートパワーオフ)

運転が終わると自動的に切れます。
スタートせずに放置すると、5分後に切れます。

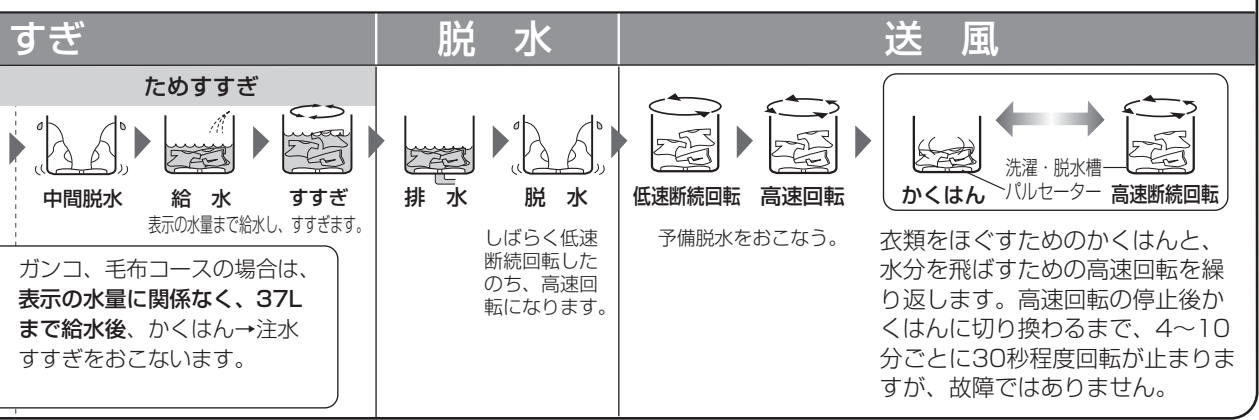

洗剤・仕上剤の種類と使いかた

洗剤・ソフト仕上剤の使用量(目安)

水量・洗剤量 目安表示	洗濯量	合成洗剤			粉石けん 水30Lに対して 36gのもの	ソフト仕上剤 濃縮タイプ 水30Lに対して 7mLのもの
		粉末		液体		
		水30Lに対して 20gのもの	水30Lに対して 25gのもの	水30Lに対して 20mLのもの		
37L... 	3.0~5.5kg	25g	31g	25mL	44g	9mL
29L... 	1.5~3.0kg	19g	24g	19mL	35g	7mL
21L... 	1.5kg以下	14g	17g	14mL	25g	5mL

- 洗剤は入れすぎないでください。泡で脱水の回転が悪くなったり、あふれて電気部品に付着し、故障の原因になります。
- 衣類の「取り扱い表示」に示された洗剤をお使いください。
- ※ 倍速コースでのソフト仕上剤は、1段階上の量をご使用ください。
(「21L」表示の場合は「29L」に見合った量。「29L」表示の場合は「37L」に見合った量)

洗濯物の量について

ブリーフ
(綿約50g)



タオル
(綿約70g)



バスタオル
(綿約300g)



くつ下
(混紡約50g)



シングルシート
(綿約500g)



長袖アンダーシャツ
(綿約150g)



カッターシャツ
(混紡約200g)



パジャマ
(上下)
(綿約500g)



ジーンズ
(綿約600g)



ブラウス
(混紡約200g)



- 記載の洗濯容量は、JIS(日本工業規格)に規定の布地によるものです。
- 布地の厚さや大きさ、種類などにより、洗える量が変わります。布の動き具合を見て調節してください。通常の衣類で洗える量は、表示の7~8割が適当です。

粉石けんの使いかた ・ 粉石けんの表示をよくお読みのうえ、よく溶かしてお使いください

洗濯機での溶かしかた

- 1 水量「21L」を選んで給水します。
- 2 粉石けんを少しずつ入れながら、3分間ほど運転し、十分に溶けたら一度電源を「切」にします。
- 3 電源を入れ直し、ご使用のコースと水量を選んでから、お洗濯を始めます。

溶けにくい場合

- 1 30℃前後のぬるま湯を約5~10L洗面器に用意する。
- 2 十分にかき回しながら、粉石けんを少しずつ入れて溶かす。
● 固まったり、粒が残ったりしないよう、十分に溶かしてください。
- 3 お洗濯を始め、給水中に石けん液を槽内に入れる。



30℃のぬるま湯



よくかきまぜる



お願い

- 合成洗剤に比べて洗濯物に残りやすいので、すすぎを十分におこなってください。黄ばみや石けんのニオイの原因になります。
- 多すぎたり、低温の水に直接入れると、溶け残った石けんがスリパーの下などに残り、浮き上がって洗濯物を汚すことがあります。
- 粉石けんや液体石けんは、固まると溶けにくいので、予約コースには使わないでください。

粉末合成洗剤

表示を目安に量って槽に直接入れる

- カップの大きさや洗剤の使用量は、メーカーや銘柄によって異なります。ご使用になる洗剤をお確かめください。
- 水に溶けやすいものをお使いください。

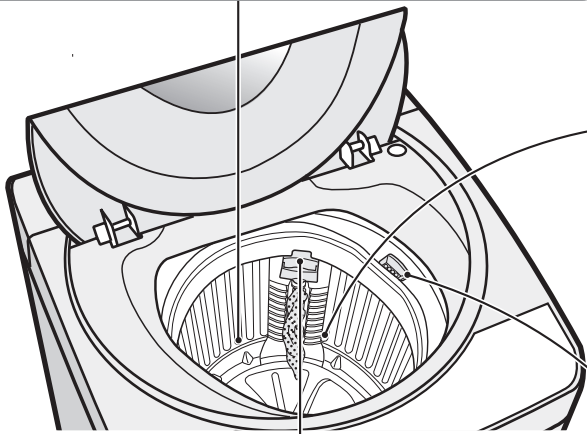

「予約コース」[16ページ]「運転のとき」

- 粉末合成洗剤はハンカチなどに洗剤を包み、洗濯物の中央に押し込む

(平織りなど凹凸のない)
ハンカチなど

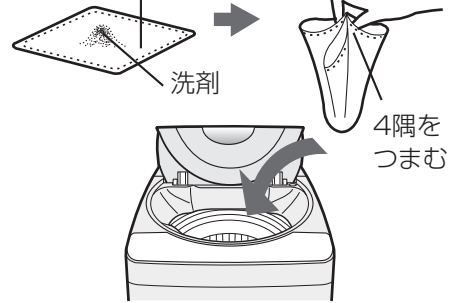

- 液体洗剤や漂白剤は水で薄めて所定の投入口に流し込む(下記参照)

液体洗剤・液体漂白剤

少しずつ流し込む

流し込んだあとは投入口のふたを必ず閉めてください。



漂白剤

- 原液が、洗濯物に直接かからないようにご注意ください。
- 塩素系は、色落ち・変色のおそれがありますので、ご注意ください。
- 粉末タイプは、水でよく溶かしてから入れてください。
- 漂白剤の使用量や使いかたは、表示にしたがってください。
- 予約コースで運転するときは、あらかじめ水で薄めて流し込んでおきます。

液体洗剤

- 洗剤によっては、ふたの内側に残る場合があります。水量「29L」以下でお使いの場合は、少量の水で流してください。
- 液体石けんについて
粉石けんと同様に洗濯物に残りやすく、石けんかすがパルセーター(底の回転羽)の下などに付着する場合があります。
液体石けんの表示をご覧のうえ、よく溶かし、すすぎを十分におこなってください。

ソフト仕上剤

少しずつ流し込む

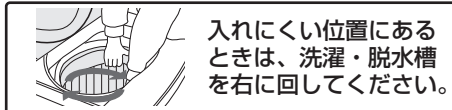

最終すすぎのはじめに自動投入されます。



- 濃縮タイプは流れにくいので、水で3倍に薄めてお使いください。
濃縮タイプ ① ② 水で3倍に薄める
- 注入口の外に流れないようにご注意ください。
お洗濯前の衣類に付着すると変色することがあります。また、洗濯・脱水槽(ステンレス槽)に付着した場合はすぐに拭き取ってください。
- すすぎの脱水中に一時停止すると、投入時期が早くなり、有効にはたらかませません。
- ガンココース、毛布コースは、注水すすぎのため効果が減少します。
- ソフト仕上剤を入れたまま、長時間(12時間以上)放置したり、気温の低いときは固まる場合があります。

お願い お守りください

脱水中、ふたのロックがかからなくなった(回転中でもふたが開けられる)ときは、ただちに使用を中止し、修理を依頼する けがの原因になります。

洗濯運転中は、手を入れない

回っている洗濯物には、手などを触れないでください。ゆるい回転でもけがをすることがあります。

脱水時はみ出しや給水時の水はねを防ぐために

- 洗濯量は表示の7~8割が適当です。洗濯物が多いと、脱水時にはみ出して傷付いたり、浮き上がって給水時の水を飛散させて床を水浸しにすることがあります。
- フリース素材など水に浮きやすいものや大物から先に洗濯・脱水槽に入れ、給水後に「一時停止」にし、手で押し込んで水面以下にしてください。
- 洗濯機で洗える表示であっても、水を通さないものや手で押さえても洗濯液がしみ込まないものは、洗濯できません。脱水時にはみ出して、衣類や洗濯機を傷つけることがあります。

毛布などを洗うときは、必ず別売の大型毛布用丸型ネット^⑩を使う

毛布は、浮き上がりやすく、浮き上がると毛布や洗濯機を傷め、水があふれて床を水浸しにすることがあります。

テレビ、ラジオを近づけない

万一、雑音が入ったり、映像が乱れる場合は、できるだけ離してください。

粉末や液体の洗剤がふた、パネルなどのプラスチック部に付いたときは、すぐに拭き取る

プラスチック部が傷むことがあります。

露つきにご注意

夏期など水温と気温の差が大きい場合、また、冬期にふるの残り湯や地下水、井戸水をご使用してのお洗濯の場合に槽の外側に水滴が発生し、床面を濡らすことがあります。なお、水滴を受けるための洗濯機用のトレイ^⑬を別売していますので、販売店にご相談ください。

知っておくと便利です

終了音の消しかた

終了音を消すとドライコースでの洗濯物投入、槽洗浄コースでの洗濯槽クリーナーの投入のお知らせ音も鳴りません。

設定/解除のしかた 運転中に **コース** を押しながら **送風** を押す。

- 「ピッ」と音がすればお知らせ音が鳴りません。
- 「ピピッ」と音がすればお知らせ音が鳴ります。

洗濯液を2度使う

1回目は汚れの少ない物を、
2回目は汚れの多い物を洗います。

1 1回目の洗濯物を入れ、**セレクト** で「洗いのみ」を選び^⑪運転する。

2 洗濯物を取り出し、2回目の洗濯物を入れ、全自動で洗濯する。

- 「水量」を選ぶ。
- 必要に応じて洗剤を追加する。

3 1回目の洗濯物を均等に入れてすすぐ。

- 「水量」、「すすぎ~脱水」を選んで仕上げる。

チャイルドロック設定のしかた

自動ロック^⑨に加え、洗いやすすぎ中にもふたが開かないようにロックすることができます。小さなお子様がおられる場合などにご利用ください。

設定のしかた

電源「切」状態で **コース** を押しながら、電源を入れる。



- チャイルドロック設定時は、電源を入れるとふたロックランプが点滅します。

解除のしかた

電源「切」状態で **水量** を押しながら、電源を入れる。



チャイルドロック設定中でも、電源「切」のときや予約待機中は、ロックがかかりませんので、水を張ったままで置くことなどはおさげください。

ふたのロックについて

本機は安全のため、脱水や送風運転中・槽洗浄コース運転中にはふたを自動ロックします。

ロック中に「スタート」で「一時停止」すると、約120秒後にロックを解除し、ふたを開けることができます。



ロック中はランプが点灯

- チャイルドロックが設定できます。[8ページ]



お願い

- ロックしているふたを無理に開けないでください。
- ふたが開いている状態でロックがかかった(ロックピンが出ている)ときは一旦、「スタート」で「一時停止」してからふたを閉めてください。無理に閉めると、破損することがあります。
- 運転中に停電したりプラグを抜くと、安全のためロックを解除できません。通電後、電源を入れ直すと開けられます。

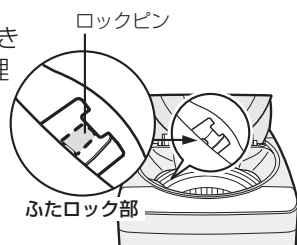

ご注意

- ふたロック部に指を入れたり、細い棒を差し込まないでください。ロックピンに触れると、誤ってふたのロックを検知し、槽が回転を始めることがあり危険です。

途中変更について

- 運転を始めた後は「水量」が変更ができます。
- コースやその他の内容を変更するときは、一旦電源を切って、やり直してください。

念入り洗濯のしかた

標準 [10ページ]、室内干し [12ページ] コースでは、念入り洗濯の設定ができます。

洗い中に「セレクト」を押す。

- 「ピッ」と鳴って受け付けます。



洗い	約3分延長
すすぎ	「シャワーすすぎ+ためすすぎ」を「注水すすぎ2回」に変更*
脱水	約3分延長

*設定水量にかかわらず「37L」まで給水後、注水しますので、すすぎ時間は12～15分長くなり、使用水量は約90～105L(給水量15L/分の場合)多くなります。



お願い

- 洗い中でも、終わり近くになると設定できません。
- 一度設定すると取り消しできません。
- 記憶しませんので、ご利用のつど、設定してください。

ふろの残り湯の入れかた

本機は残り湯を入れる装置を備えていませんが、下記の方法で残り湯を利用できます。

- 1 蛇口を閉じて洗濯物を入れる。
- 2 電源を入れて「コース」など運転内容を選び、スタートする。
- 3 表示を目安に洗剤を入れる。
- 4 残り湯をこぼさないように入れる。
- 5 パルセーターが回り始めたら、残り湯を入れるのを止める。



- 6 ふたを閉め、蛇口を開ける。
 - すすぎは水道水で。



パルセーター

まとめて洗えるおまかせ洗濯

ふだんのまとめ洗いに

標準コース

洗濯物の量によって、水流、洗い時間が変わります。

厚物や汚れが気になる衣類に

ガンココース

水流が強く(洗濯量3.0kg以下のとき)、標準コースよりも時間をかけて洗い、念入りにすすぎます。

標準コース

ガンココース

1

洗濯物を入れて電源を入れる
標準コースに自動セットされます。



洗濯物を入れて電源を入れ、
「ガンコ」を選ぶ



2

スタートする

洗濯物を計量して水量の目安を表示し、
給水を始めて自動運転します。



37L... ● 37L
29L... ● 29L
21L... ● 21L

3

洗剤を入れる

表示の「水量」と「洗剤量目安」を参考にに入れて
ください。

- 使用量は、洗剤の種類によって異なります。
- 洗剤・漂白剤・仕上剤の量や入れかたや、
粉石けんを使用するときは [6~7ページ](#)

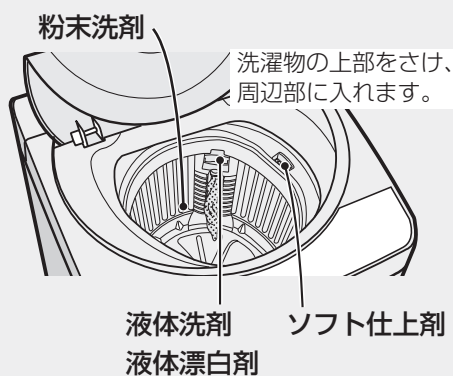

4

ふたを閉める

脱水中は、自動的にふたをロックします。

- ふたを開けていると途中で止まります。

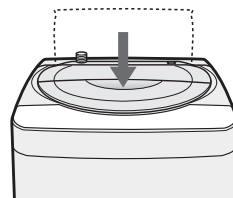

ピーツ ピーツ と鳴ったら終了

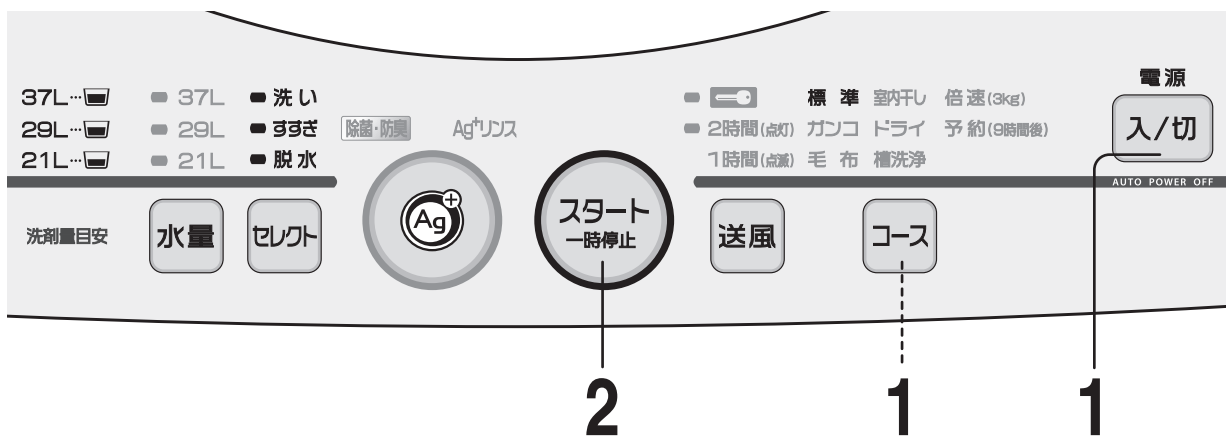

- 「除菌・防臭」機能が使えます [\[20ページ\]](#)
- 標準コースでは、急入りにお洗濯したいときに「洗い」「脱水」時間を延長し、「すすぎ」を注水すすぎに変更することができます。 [\[9ページ\]](#)
- 「送風」との連続運転ができます
スタート前に **送風** で送風時間を選んでから [\[18ページ\]](#)、 **セレクト** で「洗い」「すすぎ」「脱水」ランプが点灯するように選び直してください。

所要時間の目安 取扱説明書記載の「所要時間」には、標準的な給水時間(15L/分)・排水時間を、また「脱水時間」には、最初の断続運転の時間を含んでいます。

- 標準コース
50Hz地域 約29～41分
60Hz地域 約26～38分
- ガンココース
50Hz地域 約43～56分
60Hz地域 約40～54分

洗い	すすぎ	脱水
約 9分～15分	シャワーすすぎ	約6分
約 7分～15分	+ためすすぎ	約5分
約12分～17分	注水すすぎ	約6分
約10分～17分	2回	約5分

お洗濯のポイント

洗濯物の準備

- 衣類の取り扱い表示を確かめます。
- 薄もの・傷みややすい衣類は、洗濯ネットに入れます。
- エプロンなどのひもは結びます。
- 毛玉や糸くずが気になる衣類は、裏返しにします。
- 色落ちするものは、分けて洗います。
- 洗濯ネットや衣類でも、布を傷つけるような金具(ファスナーなど)が付いている場合があります。よくお確かめください。
- 槽・バルセーター・糸くずフィルターの傷つきを防ぐために
 - 硬貨・ヘアピン・カーテン金具などは、必ず取り除きます。
 - ボタン・ファスナー類は、かけて内側にします。
 - ワイヤー入りブラジャーは、市販の専用ネットに入れます。
 - ドロや砂などはあらかじめ落としおきます。

洗濯物の入れかた

- 脱水時のはみ出しや給水時の水はねを防ぐために
 - 洗濯量は表示の7～8割が適当です。洗濯物が多いと、脱水時にはみ出して傷付いたり、浮き上がって給水時の水を飛散させて床を水浸しにすることがあります。
- フリース素材など水に浮きやすいものや大物から先に洗濯・脱水槽に入れ、給水後に「一時停止」にし、手で押し込んで水面以下にしてください。
- 洗濯機で洗える表示であっても、水を通さないものや手で押さえても洗濯液がしみ込まないものは、洗濯できません。脱水時にはみ出して、衣類や洗濯機を傷つけることがあります。

洗濯ネットを利用するときは、ネットに入れる衣類の量をできるだけ少なくしてください。入れすぎると、洗い、すすぎ、脱水の性能が低下したり、脱水中の衣類の片寄りなどの原因になることがあります。

干し時間を短縮したいときに

室内干しコース

洗濯後、送風運転をおこなうことにより衣類の干し時間を短縮できます。「除菌・防臭」機能を併用すると、室内干しの嫌なニオイを抑え、さらに便利です。
 (「洗い～脱水」の運転内容は、標準コースと同じです)

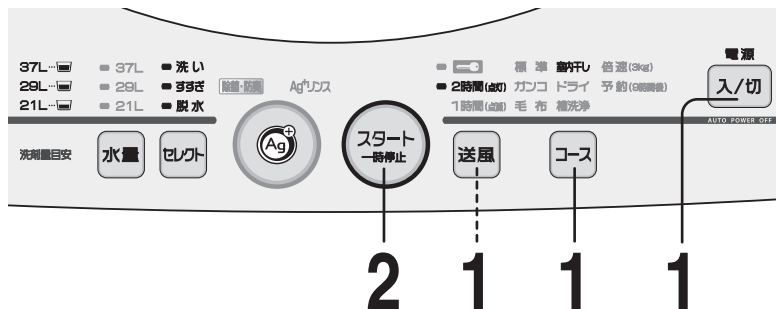

洗濯容量・・・3.0kg以下

所要時間の目安

50、60Hz地域ともに
約100分または160分

洗い	すすぎ	脱水	送風
約9分～15分	シャワーすすぎ +ためすすぎ	約6分	約60分 または 120分
約7分～15分			

- 送風運転だけをしたいとき [18ページ](#)
- 「除菌・防臭」機能が使えます [20ページ](#)
- 念入りにお洗濯したいときは [9ページ](#)

1 洗濯物を入れて電源を入れ、「室内干し」を選ぶ

送風時間は「2時間」に設定されます。「1時間」にしたいときは、「送風」で選んでください。



2 スタートする

洗濯物を計量して水量の目安を表示し、給水を始めて自動運転します。

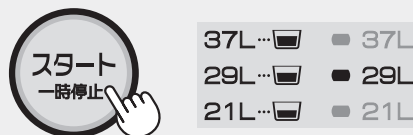

3 洗剤を入れる

表示の「水量」と「洗剤量目安」を参考に入れてください。

- 使用量は、洗剤の種類によって異なります。
- 洗剤・漂白剤・仕上剤の量や入れかたや、粉石けんを使用するときは [6～7ページ](#)



4 ふたを閉める

- 脱水や送風運転中は、自動的にふたをロックします。
- ふたを開けていると途中で止まります。

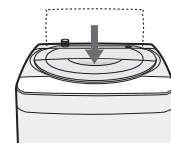

ピーッ ピーッ と鳴ったら終了

室内干しのコツ(洗濯物どうしの間隔をできるだけあけて風通しが良くなるように干してください)

- シャツ、ブラウス類は、ハンガーにかけて形を整えます。
- スウェットパンツ、綿ズボンなどは裏返して形を整え、クリップ付きのハンガーなどに吊して干します。タオルなどもクリップ付きのハンガーなどに広げて干します。(竿やロープにかけて干すと内側が乾きにくくなります)

毎日の軽い汚れものを洗う

倍速コース

着たら洗う、そんな軽い
汚れもののお洗濯を
スピーディーにおこないます。

洗濯容量・・・3.0kg以下

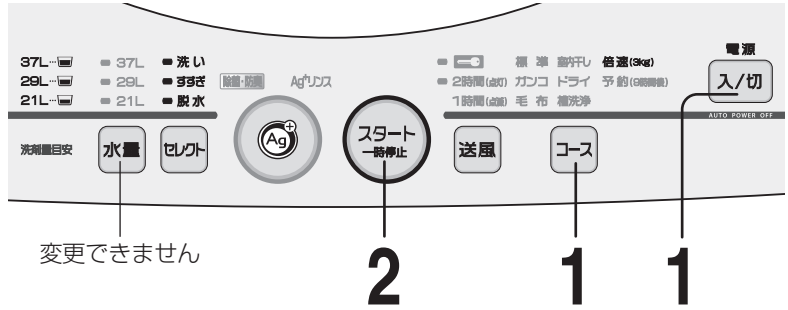

変更できません

所要時間の目安

	洗い	すすぎ	脱水
50Hz地域	約3分	ためすすぎ※ 1回	約5分
60Hz地域	約17～18分		約3分

- 「除菌・防臭」機能は使えません
- 「送風」との連続運転はできません

※ためすすぎですが、より効率的におこなうため、すすぎ中もしばらく給水を続けます。
(水位が高くなります)

- 洗う量が多かったり、汚れが気になる場合は、標準コースやガンココースをおすすめします。

1 洗濯物を入れて
電源を入れ、
「倍速」を選ぶ



≡倍速(3kg)

2 スタートする

- 洗濯量を計量して水量の目安を表示し、給水を始めて自動運転します。



37L... 37L
29L... 29L
21L... 21L

3 洗剤を入れる

表示の「水量」と「洗剤量目安」を参考に入れてください。

- 正しく量って入れすぎないようにご注意ください。また、粉石けんはおさけください。すすぎが悪くなることがあります。
- 漂白剤、ソフト仕上剤などは [7ページ](#)

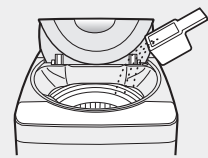

洗濯物の上部をさけ、周辺部に入れます。

4 ふたを閉める

脱水中は、自動的にふたをロックします。

- ふたを開けていると途中で止まります。

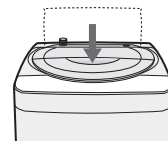

ピーツピーツ と鳴ったら終了

ドライマーク衣類などを洗う

ドライコース



の表示があるセーター、おしゃれ着などのデリケートな衣類をやさしく洗います。洗えないものもありますのでよくお確かめください。汗のついた衣類などに適しています。(ドライクリーニングではありません)

洗える衣類かどうか確かめる

- 取扱い絵表示や組成表示などが無いものは洗わないでください。



取扱い絵表示の例



洗えるもの

水につけても、こするなどの力を与えなければ洗えるもので、1.2kg以下。

衣類の取扱い表示が



のおしゃれ着やデリケートな衣類

- ウール、カシミアなどのセーター
- ブラウス
- スカート・スラックスなど



セーター
約400g





ブラウス
約200g



スラックス
約400g

※ウール、麻などは縮みやすい繊維ですが、洗濯で縮んだ場合はある程度伸ばすことができます。 [15ページ](#)→

※ただし、  の絵表示のものでも洗えないものもあります。次の **洗えないもの** 参照

洗えないもの

水につけるだけで次のように不具合があり、洗えないもの。

- 芯地を多く使っていて、形くずれしやすい衣類。
(例：ネクタイ、ブレザー、ジャケット、コート、スーツなど)
- 毛倒れを起こす起毛製品。
(例：ベルベット、別珍など)
- 表面の凹凸などが消えやすいもの。
(例：防しわ加工品、エンボス加工品など)
- 著しい収縮や変色、表面変化を起こすおそれのある素材。
(例：レーヨン、キュプラ、絹および混紡品など)
- 形くずれや表面変化を起こすおそれのある生地。
(例：強撚糸使用の生地、ジョーゼット、クレープ、ちりめんなど)
- 色落ちしやすいもの。
- 皮革製品、皮革装飾のほどこしたのもの。 ● 和服、和装小物など。

水につけるだけで、形くずれしたり、光沢や風合いを損なったり、不具合になったりします。おさげください。

洗濯前の準備

1 はじめて洗う衣類は、色落ちや色移りについて確かめます。

(例) 白いタオルなどに液体中性洗剤(衣料用)を含ませ、目立たない部分に強く押し当てて確かめます。



2 しみや部分汚れは、あらかじめ処理します。

繊維の種類やしみの内容によって異なりますので、それぞれに応じた方法で処理してください。



お願い

- 水温は30℃以下でご使用ください。
水温が高いと、ウール・絹など動物繊維の縮み・変形の原因になります。とくにふろ水をご使用のさいはご注意ください。

先に洗剤を溶かしてから、
衣類を入れます。

弱い水流とかくはん休止を繰り返します
ので、止まって見えることもあ
ります。

洗濯容量・・・1.2kg以下
水量・・・「29L」

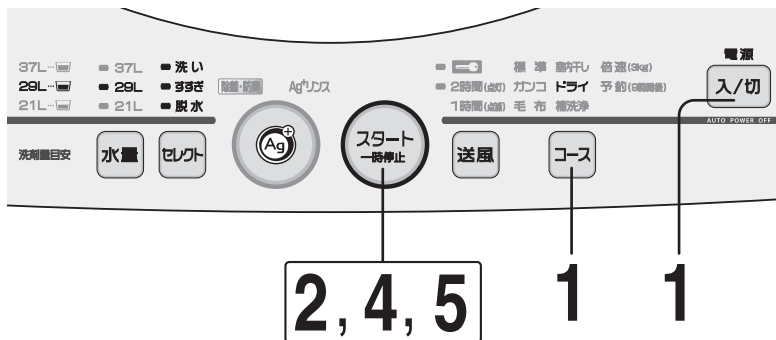

所要時間の目安

洗い	すすぎ	脱水
約17分	ためすすぎ2回	ソフト 約85秒
溶かし約20秒		

50、60Hz地域
ともに約39分

●「除菌・防臭」機能が使えます
20ページ➡

1 電源を入れ、「ドライ」を選ぶ
洗濯物はいれなくてください。



≡ドライ≡

- 37L
- 29L
- 21L

2 スタートする
●洗濯量の計量はありません。
●給水を始め、自動運転します。

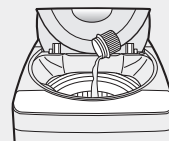

3 表示水量にしたがって液体中性洗剤を入れる
●給水が終わると、洗剤を溶かすために
20秒ほどかくはんします。

槽内に水が残っているときは、
洗剤を溶かすためのかくはん
をしない場合があります。

4 ピーツピーツ (10秒) と鳴ったら、
スタート を押して「一時停止」して、洗濯物を入れる
●洗濯物は上から手で押さえて十分に洗剤液を含ませ、沈めてくだ
さい。衣類の種類によっては洗濯物が浮き上がる場合があります。

終了音を「切」にして
いると、洗濯物投入
のお知らせ音は鳴り
ません。8ページ➡

5 ふたを閉めて、もう一度、スタート を押す
自動運転を始めます。ふたを開けていると途中で止まります。

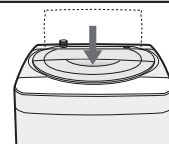

ピーツピーツ と鳴ったら終了

干しかた

- ウール製品は、市販の平干しネットなどを使い、形を整えて日陰で干します。
- 毛足が長いものは、振りながら形を整えて干します。
- ブラウス、シャツなどの伸びにくいものは、ハンガーにかけ、形を整え日陰で干します。

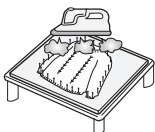
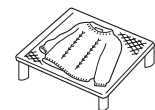

必要に応じ、アイロンをかけ、形を整えます。

- 取扱絵表示に従って、スチーム、ドライや温度の使い分けをしてください。
- てかり(アイロン光)の出やすいものや刺しゅう、ビーズの付いたものには、当て布をするなど、注意しておこなってください。

縮んだときは

広めのアイロン台に、衣類を戻したい大きさに広げてマチ針で固定し、アイロンを浮かせた状態でスチームを十分にあて、乾くまで置いてください。(衣類購入時、型紙をとっておくと便利です)

予約運転する

予約コース

「スタート」から9時間後に仕上がります。
お出かけの前やお休み中にお洗濯を終わらせたいときなどにご利用ください。
(運転内容は標準コースと同じです)

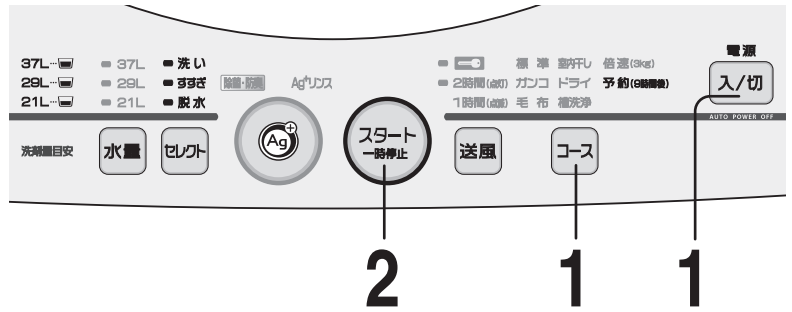

- 「除菌・防臭」機能が使えます [20ページ](#)
- 「送風」との連続運転ができます
スタート前に「送風」で送風時間を選んでから [18ページ](#)、「セレクト」で「洗い」「すすぎ」「脱水」ランプが点灯するように選び直してください。

1 洗濯物を入れて電源を入れ、「予約」を選ぶ

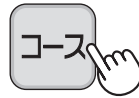

予約 (9時間後)

2 スタートする
洗濯物を計量して水量の目安を表示します。



37L... 37L
29L... 29L
21L... 21L
水量ランプは2分後に消灯します。

3 洗剤を入れる
「水量」「洗剤量目安」を参考に量って、ハンカチなどに洗剤を包み、洗濯物の中央に押し込む。
●液体洗剤や漂白剤は水で薄めて所定の投入口に流し込む。 [7ページ](#)

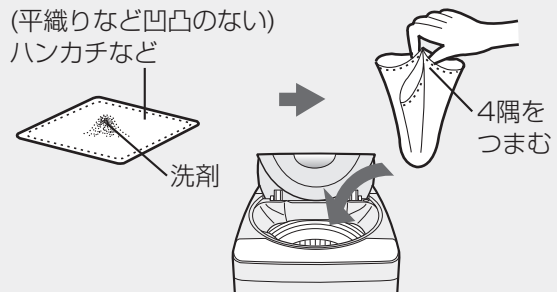

4 ふたを閉める
予約の完了です。
ふたを開けていると途中で止まります。

予約 (9時間後)

予約待機中は「予約」ランプのみ点灯します。

こんなときは 予約した内容を確認めたいとき
「コース」を押すと、洗濯内容を5秒間表示します。

予約した内容の変更や取り消すとき
一度電源を「切」にし、初めからやり直してください。



お願い

- 粉石けんや液体石けんは固まると溶けにくいので、予約コースに使わないでください。
- 給水・排水条件などにより、予約時間を過ぎたり、早めに終了することがあります。

毛布など大物のお洗濯

毛布コース

ていねいに洗って念入りにすすぐ、大物に適したコースです。

- 毛布など大物を洗うときは、別売の大型毛布用丸型ネットを必ずお使いください。[32ページ]

洗濯容量・・・3.0kg以下
水量・・・「37L」

(毛布を洗うとき)

洗えるもの

表示のある毛布
 素材・・・アクリルなどの合成繊維100%
 サイズ・・・シングル(3.0kg以下)

①毛布を折りたたむ

毛布は長手方向を4～6つ折りにしてから巻き込みます。

(例)
6つ折りにして巻き込み、巻き込んだあとの高さが水面以下になるようにします。

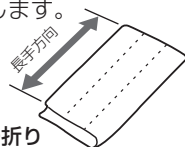

②ネットに入れる

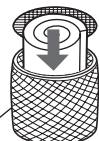

大型毛布用丸型ネット(別売) [32ページ]



ご注意

- 洗濯物は、ネットに入れたあと十分に押し込み、水面以下にしてください。押し込まずに運転を始めると、給水時に水が飛び散ったり、あふれたりして床が水浸しになる場合があります。
- 洗濯量が少量(1.5kg以下)のときは、標準コースをお使いください。毛布コースでは、「水量」を減らしても水流が強くなり、水が飛び散るおそれがあります。

押し込む

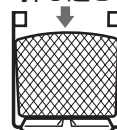

←この位置から上に出来ないように



所要時間の目安

50、60Hz地域
ともに約52分

洗い	すすぎ	脱水
約14分	注水すすぎ2回	約7分

●「除菌・防臭」機能が使えます [20ページ]

1

洗濯物を入れて電源を入れる

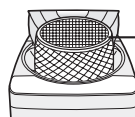

ファスナーを上にしておくと、中の洗濯物だけが取り出せ、便利です。

2

「毛布」を選ぶ



≡毛布≡



3

スタートする

- 洗濯量の計量はありません。
- 給水を始め、自動運転します。



4

表示水量にしたがって液体洗剤を入れる

粉末洗剤は、あらかじめぬるま湯(約30℃、5L)でよく溶かしてから入れます。

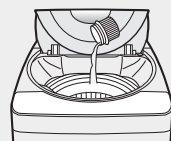

5

ふたを閉める

- 脱水中は自動的にふたがロックします。
- ふたを開けていると途中で止まります。

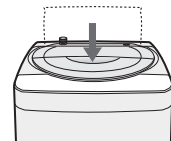

ピーッ ピーッ と鳴ったら終了

予約コース

毛布コース

送風運転のしかた

衣類の干し時間を短縮させたいときにご利用ください。

(3.0kg以下)

また、化繊衣類(1.0kg以下)なら室内に干した場合と同程度まで乾燥させることができます。

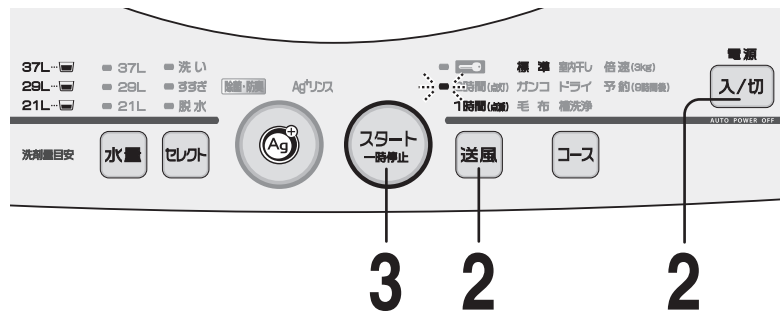

こんなときに	衣類	容量	運転時間の目安	備考
干し時間を短縮したいときに	薄手の衣類	3.0kg以下	1時間(ランプ点滅)	終了後はシワ防止のため、すぐに取り出して吊り干してください。
	一般の衣類		2時間(ランプ点灯)	
化繊衣類の送風乾燥に	ポリエステルなど化繊100%の衣類	1.0kg以下	2時間(ランプ点灯)	室内に干して乾燥させた場合と同程度まで乾かせます。

●「除菌・防臭」機能は使えません

1 十分に脱水してしわをのぼした洗濯物を入れてふたを閉める

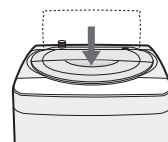

2 電源を入れ、送風時間を選ぶ

衣類や目的に応じて「2時間(ランプ点灯)」または、「1時間(ランプ点滅)」を選んでください。

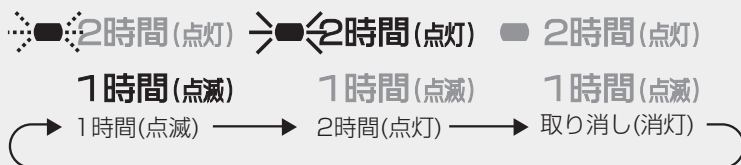

3 スタートする
送風運転を始めます。



ピーツピーツ と鳴ったら終了

ふたが開けられます。
●しわ防止のため、すぐに取り出してください。



●量が多いとうまくかかはんできず、むらになります。また、極端に少ない(0.5kg未満)場合も衣類が槽にはりつき、かかはんできず、むらになります。運転が始まったらすぐに一時停止し、衣類をほぐし直しておくで防げます。

個別運転のしかた

脱水のみ、洗いのみ、などの個別運転が選べます。コースと組み合わせてご利用ください。選んだコースの運転内容になります。(運転時間などは、それぞれのコースの説明ページをご覧ください)

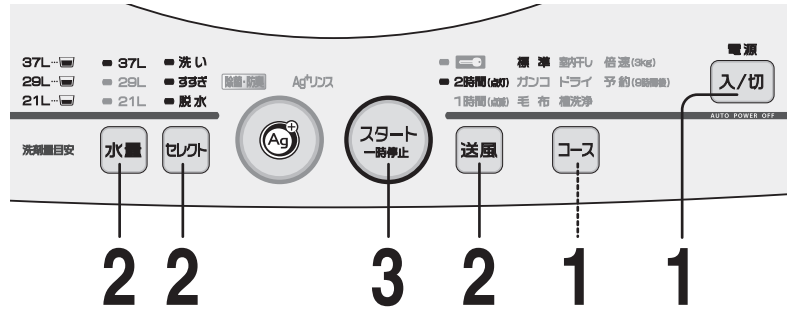

送風運転のしかた

1 洗濯物を入れて電源を入れる

標準コース以外は **コース** で選ぶ



2 運転したい工程の組み合わせを選ぶ

●「洗い」「すすぎ」「脱水」の組み合わせを **セレクト** で選ぶ。



押すごとに切り替わります

	(リセット)	1	2	3	4	5	6
	洗い～脱水	脱水のみ(排水のみ※1)	洗いのみ	洗い・脱水	洗い～すすぎ	すすぎ※2～脱水	なし
➤	● 洗い	● 洗い	➤ ● 洗い	➤ ● 洗い	➤ ● 洗い	● 洗い	● 洗い
➤	● すすぎ	● すすぎ	➤ ● すすぎ	➤ ● すすぎ	➤ ● すすぎ	➤ ● すすぎ	● すすぎ
➤	● 脱水	➤ ● 脱水	● 脱水	➤ ● 脱水	● 脱水	➤ ● 脱水	● 脱水

※1 排水のみをおこなうときは、ふたを開けておく。(チャイルドロック設定時は解除しておく) 「室内干し」表示が急速点滅し「ピピピ…」と鳴ったら排水終了。

※2 すすぎは、排水・脱水から始まる。

- 室内干しコースでは「脱水」のない組み合わせ(上表2,4,6)は選ばせません。また **送風** は、時間変更のみ受け付けます。
- 槽洗浄コースでは個別運転ができません (**セレクト** を受け付けません)。
- 連続で「送風」運転したいときは、**送風** で送風時間を選んでから **18ページ** **セレクト** で「洗い」「すすぎ」「脱水」の組み合わせを選ぶ。
 - 標準、ガンコ、予約、Ag+リンスの各コースで使えます。
 - 連続で「送風」運転する場合、「脱水」のない組み合わせ(上表2,4)は選ばせません。
- すすぎから始めるときは「水量」を選ぶ。選ばずに運転すると「29L」など、決められた水量になります。

3 スタートする 必要に応じて洗剤を入れ、ふたを閉める

- 「洗い」から始まる場合は、表示する水量を目安に洗剤を入れてください。

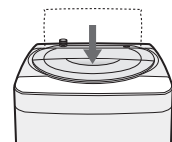

標準、室内干しコースは「念入り洗濯」ができます。 **9ページ**

- 「洗い」「脱水」がそれぞれ3分延長され、「すすぎ」は「シャワーすすぎ+ためすすぎ(1回)」から「注水すすぎ2回」に変わります。

ピーツ ピーツ と鳴ったら終了



お願い

- 洗濯量が少ない(1.5kg以下)場合は、「水量」を多くしないでください。水流が強くなり、水が飛び散るおそれがあります。
- 脱水時バランスが崩れるのを防ぐため、すすぎや脱水から始めるときには、洗濯物は上から手で押さえ込んで、均等に入れてください。

個別運転のしかた

除菌・防臭機能(Ag⁺イオンコート)

Ag⁺ (銀)イオンの力で衣類を除菌※1し、室内干し時や着用中などの、気になるニオイの発生をおさえます。

- 倍速以外のコースで利用できます。
- 「すすぎ」を選ばないと利用できません。

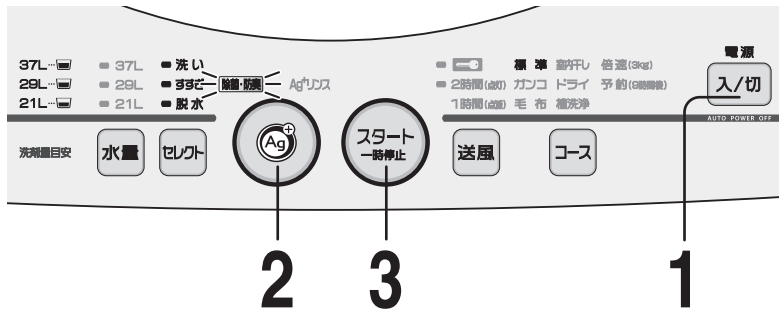

Ag⁺イオンコートとは・・・

本機は Ag⁺ (銀)イオン発生装置を内蔵しています。

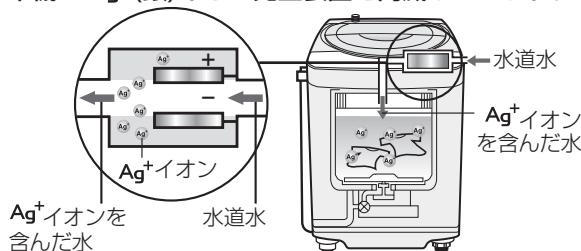

Ag⁺ (銀)イオンは一部の防臭加工繊維製品をはじめ、多くの分野での利用が進められており、皮膚への安全性も確認されています。※2

この装置から、最終すすぎ中に、Ag⁺イオンを含んだ水を給水し、衣類にAg⁺イオンを吸着させます。吸着したAg⁺イオンが衣類を細菌から守り(Ag⁺イオンコート)、室内干し時の気になるニオイや着用時の汗や皮脂によるニオイの発生をおさえるなど、衣類を清潔に保ちます。

- Ag⁺イオンの発生中は「除菌・防臭」表示が点滅します。
- Ag⁺イオン水でのかくはん、つけ置き時間が追加されるため、すすぎ時間が長くなります。(標準コース5.5kgで約7分間)



最終すすぎ中 Ag⁺イオンを含んだ水を給水

かくはんとつけ置きで衣類を Ag⁺イオンコート

- ※1: ●試験機関：(社) 京都微生物研究所
●試験方法：JIS L 1902：2002 菌液吸収法
●試験衣類：綿、ポリエステル
●除菌方法：銀イオンによる。除菌効果は衣類が乾燥してから、洗濯などで銀イオンが流れ落ちるまで。
- ※2: ●試験機関：日本産業界皮膚衛生協会
●試験方法：皮膚貼付試験
●開放法貼付試験(24時間)後、レプリカ法による判定をおこなった。

1 洗濯物を入れて電源を入れる
必要に応じて「コース」など運転内容を選ぶ。

2 Ag⁺ で「除菌・防臭」を選ぶ
取り消したいときは Ag⁺ で「除菌・防臭」「Ag⁺ リンス」どちらも消灯させてください。

3 スタートする。
必要に応じて洗剤を入れ、ふたを閉める

- スタートすると「除菌・防臭」を記憶します。
- 次回からは Ag⁺ を押さずに「除菌・防臭」機能が使えます。

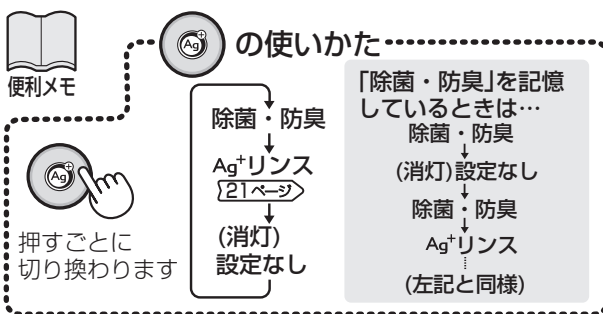

Ag⁺イオン水の給水
お洗濯以外で Ag⁺ イオンコートしたいときに (雑布、ふきん、上履き、帽子など)

- 1** Ag⁺ を押しながら電源を入れる
「除菌・防臭」表示が点灯し、水量「37L」に設定される。
●水量は必要に応じて「水量」で変更できます。
- 2** スタートする
設定水量まで Ag⁺イオン水を給水し、電源が切れる。
●途中で止めたいときは「スタート」で一時停止してください。

一部の衣類への Ag⁺イオンコートに

Ag⁺リンスコース

(Ag⁺イオンコート機能を使わずに)

まとめ洗いのあと、一部の衣類にだけ Ag⁺イオンコートしたいときに。

- 衣類を Ag⁺イオンコートして脱水します。
- あらかじめ水量は「29L」に設定されています。必要に応じて変更してください。

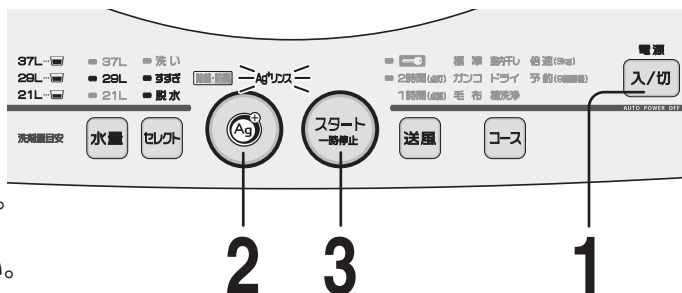

所要時間の目安

すすぎ	脱水
Ag ⁺ イオンコート 1回	約6分

50、60Hz地域
ともに約22分

●「送風」との連続運転ができます。

スタート前に「送風」で送風時間を選んでください。

[\[18ページ\]](#)

1 Ag⁺イオンコートしたいものを入れて電源を入れる

2 Ag⁺ で「Ag⁺リンス」を選ぶ

- 衣類の量に応じて水量のみ変更できます。

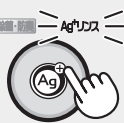

3 スタートしてふたを閉める



- 洗剤や仕上剤を入れないでください。
- 汚れているものはあらかじめ洗って、十分にすすいでからおこなってください。
- 標準コースのすすぎ、脱水と同じ動きで運転しますので、デリケートな衣類には使用しないでください。(「Ag⁺イオン水の給水 [\[20ページ\]](#)」で、つけ置きしてください)

● Ag⁺イオンコートについてのご注意 ●

- 衣類の Ag⁺イオンコート以外の目的には使用しないでください。(飲用など)
- Ag⁺イオンコートした衣類を着用のさい、お肌に異常を感じたときにはご使用を中止してください。
- 柔軟剤や柔軟剤入りの洗剤、液体中性洗剤を使用しての Ag⁺イオンコート後に天日干しすると、衣類に黄ばみを生じることがあります。
 - 黄ばんだ衣類は、Ag⁺イオンコートも柔軟剤も使わずに粉末洗剤でお洗濯すると戻ります。(漂白剤を使ったり、気になる部分を固形石けんでもみ洗いすると更に効果的です)
 - 一部の柔軟剤では、Ag⁺イオンコートを使わない場合でも変色することがあります。
- 衣類の種類、使用する洗剤、仕上剤、水質により Ag⁺イオンの効果がおさえられる場合があります。
 - イオンコートによる除菌効果が得られやすい条件
 - 綿やポリエステル製の衣類への Ag⁺イオンコート
 - 粉末洗剤を使用してお洗濯
 - イオンコートによる除菌効果が比較的に得られにくい条件
 - 吸水性の悪い衣類(ナイロン、ウール、アクリル、シルク)への Ag⁺イオンコート
 - 液体洗剤、のり剤を使用してお洗濯

こんなときは 「除菌・防臭」または「Ag⁺リンス」表示が速く点滅しているとき

① 長期のご使用による装置の寿命。

水質、水温などで寿命は異なりますが、「除菌・防臭」を利用して標準コース5.5kgでお洗濯の場合、Ag⁺イオン発生装置は、1日1回で約7年ご使用いただけます。そのまま使用を続けても差し支えありませんが、「除菌・防臭」機能は利用できません。「除菌・防臭」機能をご利用になりたい場合には、Ag⁺イオン発生装置の交換が必要です。装置の交換については、お買いあげの販売店または修理相談センターにご依頼ください。

▶ Ag⁺リンス



② 最終すすぎ中に蛇口が閉じていたり、断水している。この場合は、次回のお洗濯から正しく給水されれば(蛇口が開いている、断水していない)最終すすぎ中に Ag⁺イオンを発生して通常表示に戻ります。

お手入れ

本体

よく絞ったやわらかい布で拭き取る

- 揮発性溶剤・クレンザーなどは使わないでください。プラスチック部などを傷めます。
- パネルなどのプラスチック部分に粉末や液体の洗剤が付いたときは、すぐに拭き取ってください。放置すると傷むことがあります。



警告



本体各部に水をかけない
(ショート・感電の原因)

水ぬれ禁止

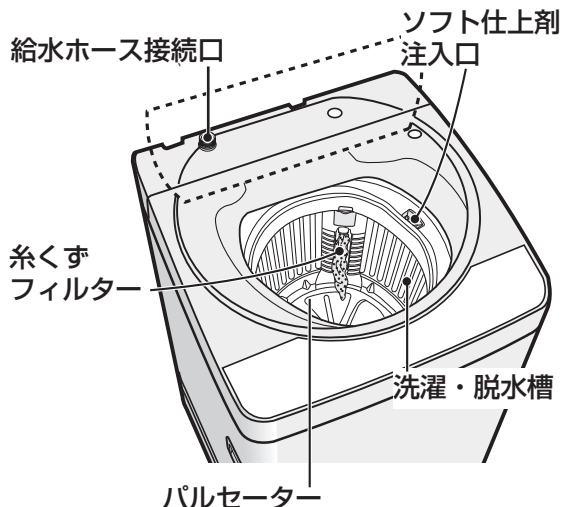

糸くずフィルター

流通コード	210 337 0337
希望小売価格	525円 (税抜価格500円)

お洗濯のつど取り除く

ネットの詰まりは、破れや糸くずが取れにくくなる原因になります。

はずしかた

- 1 親指を奥まで入れて強く押し下げ①、もう片方の手で、ネットを軽く引きながら手前に引く②。

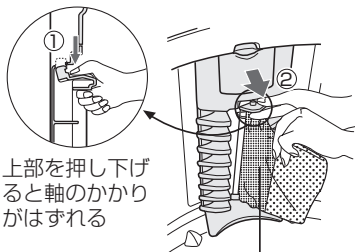

上部を押し下げると軸のかけがはずれる

- 2 裏返して、糸くずを取り除く。



取り付けかた

下部の軸(長い方)を下側の穴に差し込んでから、上部を押し込む。

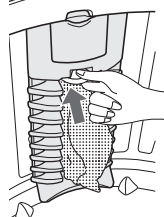

給水ホース接続口

水の出が悪くなったとき

給水ホースをはずしてから、掃除します。(はずしかた [28ページ](#))

歯ブラシなど
フィルターの内側に
ごみが入らない
ように注意。



ごみが取れなくなったときは、給水弁フィルターをお買い求めください。

流通コード	210 337 0217
希望小売価格	315円 (税抜価格300円)

- 先の細いドライバーなどで取りはずし、取り付けるさいは、必ず奥まで押し込んでください。正しく取り付けないと、給水弁故障の原因になります。

ソフト仕上剤注入口

ソフト仕上剤は、固まりやすいので、ときどき(予約コースの場合はそのつど)お手入れする。

- 1 約40℃の湯約100mLをソフト仕上剤注入口に注ぎ込み、5～10分間放置する。
- 2 「倍速コース、脱水のみ」を2回繰り返して運転する。

お手入れのあと、はずした部品は必ず取り付けてください。

取り付けずに運転すると、洗濯物や製品を傷める原因になります。

フィルター類は消耗品です。破れたときは、お買いあげの販売店でお買い求めください。

洗濯・脱水槽(ステンレス槽)

ステンレス槽のお手入れ

- カビの発生(湿気)をおさえるため、洗濯終了後は洗濯物をすぐに取り出しよく絞ったやわらかい布で拭く。
- さびに気付いたら、市販のステンレス用(台所用)洗剤で拭き取る。
- 洗濯終了後、槽の周りに白い粉状のものが付着することがあります。これは洗剤成分と水中の成分とが結合したものです。放置するとこびり付くことがありますので、お洗濯のたびに拭き取ってください。液体洗剤を使ったり、注水すすぎ2回(ガンココースを選んだり標準コースで「急入り洗濯」の設定にするなど [9ページ](#))を利用すると防止できます。
- のりづけした衣類を脱水したあとは、水量「37L」を選んで運転し、槽に付着したのりを落とす。
 - ・給水中に漂白剤を約10mL入れると効果的。
- 槽洗浄コースもご利用ください。

槽洗浄コース

洗濯・脱水槽の石けんかすなどの汚れやカビ、ニオイが気になるときにご利用ください。

- 本機は穴なし槽のため槽の内側のみ洗浄する場合と外側まで洗浄する場合で方法が異なります。
- 安全のため、運転中はふたをロックします。
- 終了音を「切」にしているとお知らせ音は鳴りません。 [8ページ](#)

用意するもの 洗濯槽クリーナー(別売品 [32ページ](#))

- 「除菌・防臭」機能が使えます。 [20ページ](#)
- 個別運転はできません。



- 洗濯物は絶対に入れないでください。
- 換気を十分におこなってください。
- お願い 洗浄液が手や衣服に付かないようご注意ください。

槽の内側を洗浄する場合

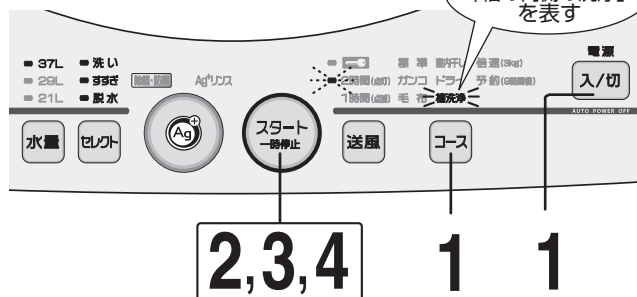

水が凍ったときは

- 以下の方法で、溶かしてからご使用ください。

- 1** 水栓、給水ホースの接続部は蒸しタオルで包む。

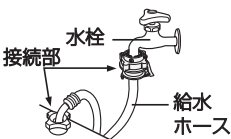

- 2** 給水ホースは約40℃のお湯につける。

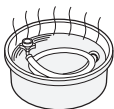

- 3** 約40℃のお湯を入れ10分程度放置する。



凍るのを防ぐために

- ① 蛇口を閉め、給水ホースをはずし、ホース内の水を抜く。(給水ホースのはずしかた [28ページ](#))
- ② 十分排水し、槽の水を抜く。

- 1** ふたを閉めたまま電源を入れ、**コース** を7回押して「槽洗浄(表示点灯)」を選ぶ
水量「37L」に設定されます。
●必要に応じて**水量** で変更する。

- 2** スタートする
給水を始めます。

- 3** 給水が終わり、ピーッピーッと鳴ったら **スタート** で「一時停止」し、洗濯槽クリーナーを槽に入れる

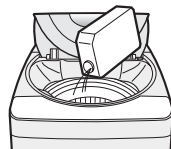

- 4** ふたを閉めてもう一度 **スタート** を押す
洗濯槽クリーナーを溶かすためにしばらく(約5分間)かくはんしたあと、約6時間のつけ置き洗浄をおこないます。つけ置き終了後、注水すすぎ(2回)し、送風乾燥(約30分)で仕上げます。

お手入れ (つづき)

槽洗浄コース (つづき)

槽の外側まで洗浄する場合

本機は洗濯・脱水槽の外側に汚れが付いた場合でも、槽内に逆流しない構造になっていますが、槽の外側の汚れが気になる場合には、次の方法で洗浄することができます。

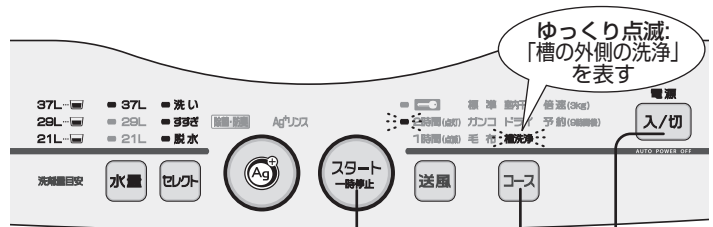

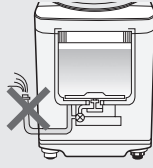

設置時などに排水ホースを切っただけの場合は、この方法を使うことができません。

下記手順5で給・排水を同時におこなうときホースからあふれ出した洗浄液で床が水浸しになりますので、ホースの交換が必要となります。ホースの交換についてはお買いあげの販売店にご相談ください。

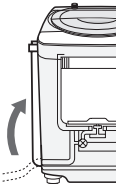
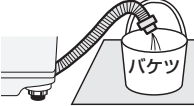
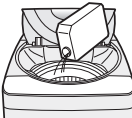

2, 4, 5, 7 2 2

●あらかじめ、バケツなど水を受けることのできるものをご用意ください。

<p>1 排水ホースを立てる 本機の構造上、ホースを立てておかないと、洗浄液が流れ出てしまい、エラー表示をおこないます。</p> 	<p>6 「槽洗浄」表示を急速点滅させながら、<u>ピーッ</u> <u>ピーッ</u> (お知らせ音)と鳴ったらつけ置き洗浄終了 槽洗浄</p> <ul style="list-style-type: none"> ●お知らせ音(10秒)が止まっても、「槽洗浄」表示の急速点滅は続きます。 <p>槽をすすぐ前に、次の手順で、洗濯・脱水槽の外側と排水ホースの洗浄液を抜いておく。</p>
<p>2 ふたを閉めたまま電源を入れ、コースを8回押して「槽洗浄(表示点滅)」を選ぶ 水量「37L」に設定されます。 ●必要に応じて 水量 で変更する。</p>	<p>① バケツを排水ホースの先に当てがいながら、排水ホースをホース掛けからはずし、出てきた液をバケツで受ける。</p>  <ul style="list-style-type: none"> ●最初はホースからいきおいよく液が出ますので、バケツからあふれないようにご注意ください。
<p>3 スタートする 給水を始めます。</p>	<p>② バケツが一杯になったら、排水ホースをホース掛けに掛ける。</p>
<p>4 給水が終わり、<u>ピーッ</u> <u>ピーッ</u>と鳴ったら スタート で「一時停止」し、洗濯槽クリーナーを槽に入れる</p> 	<p>③ ①、②を数回繰り返し液が出なくなったら、排水ホースを元通りに排水口に接続する。</p> 
<p>5 ふたを閉めてもう一度 スタート を押す 槽の内側の洗浄 23ページと同様に、つけ置き洗浄をおこないます。</p>	<p>7 もう1度 スタート を押す ●「槽洗浄」表示は、ゆっくりの点滅に戻ります。 注水すすぎ(2回)で槽の外側まですすいで脱水し、送風乾燥(約30分)で仕上げます。</p>

槽乾燥のしかた (毎日のお手入れにお役立てください)

- ふたを閉めたまま電源を入れ、「コース」で「槽洗浄」を選ぶ
- 「送風」を押してスタートする
●送風時間は約30分です(ランプ点滅。時間は変更できません)。送風運転後電源が切れます。

据え付け

据え付け場所

警告



浴室など湿気の多い所や風雨にさらされる場所に置かない。
(感電や漏電による火災や故障の原因)

- 直射日光の当たる場所には据え付けしない
紫外線により、プラスチック部が傷み、破損の原因になることがあります。
- 水平でしっかりした所に置く
タイルなどのすべりやすい床、弱い床は振動や騒音が大きくなります。
- 壁などから2cm以上離す
蛇口や水栓つぎてからも離してください。

アース線をつなぐ

警告



アースを確実に取り付ける。
(故障や漏電のときに、感電の原因)

アース端子がある場合

洗濯機のアース線を、アース端子に確実に接続する。



アース端子がない場合

アース工事をおすすめします。



- 電気工事士によるD種接地工事が必要です。お買いあげの販売店または最寄りの電気工事店に依頼してください。

衣類乾燥機をご使用のとき

(乾燥機の排水ホースの接続)



設置

ポイント：水平にする。
がたつきをなくす。

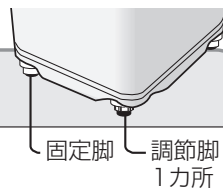

傾いたりがたつきがあると、振動が大きくなったり、途中で止まりやすくなります。

1 がたつきをなくす

- 調節脚の高さを調節し、がたつきをなくします。



2 水準器で水平を確かめる

- 真上から見てください。

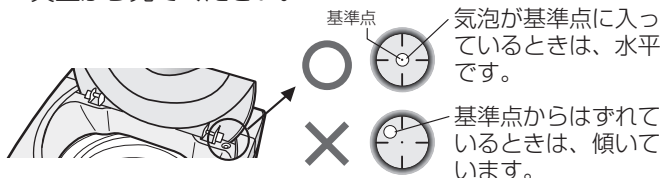

水平調節のしかた

気泡のはみ出し方向と反対位置の脚を高くして水平にします。

- 例1 気泡が前方向に、基準点からはずれているとき

後側の脚2カ所に脚スペーサー(別売部品【32ページ】)を敷く

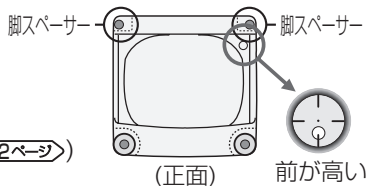

- 例2 気泡が右前方向に、基準点からはずれているとき

気泡のはみ出し方向と逆方向の脚に脚スペーサー(別売)を敷く

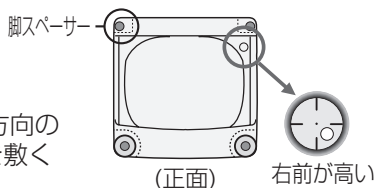

脚スペーサー(別売)で調節する

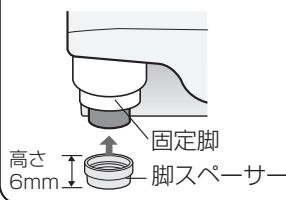

- 脚スペーサーで調節しきれないときは、調節脚の高さを低くするなどして、もう一度調節し直してください。

脚スペーサー (6mm 2個)

流通コード	210 415 0130
希望小売価格	105円 (税抜価格100円)

3 もう一度、がたつきのないことを確かめる

- 据え付けやアース工事に要する費用は、販売店にご相談ください。

排水ホースの接続と処理

警告



必ず電源プラグをコンセントから抜いておこなってください。また、濡れた手で抜き差ししないでください。感電やけがをすることがあります。

プラグを抜く

排水ホースは以下の説明や据付説明書を読んで、正しく設置してください。

とくに、ホースを本体の下に押し込まないようにご注意ください。

内部の機構部に接触し、床を水浸しにすることがあります。

- 出荷時、排水ホースは底に収納されています。
- 排水口の位置に合わせて、5カ所から排水ホースを取り出すことができます。

1 背面を下にして、静かに倒す。

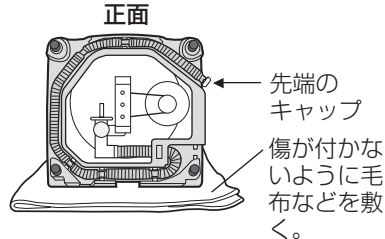

2 排水ホース先端のキャップをはずす。

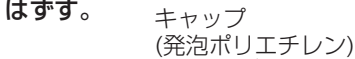

ホース内に製品検査時の水が残っている場合、流れ出るのを防ぎます。はずすときは、ぞうきんなどをあてがってください。

3 排水ホースの取り出し方向を変える。

- 排水口の位置に合わせて、右図のように取り出してください。
- 印は「ホース固定部」です。確実に固定してください。

4 排水ホースが確実に取り付けられていることを確認後、本体を起す。

排水ホースの取り出しかた

左側に出す場合

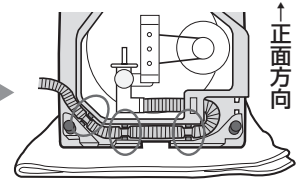
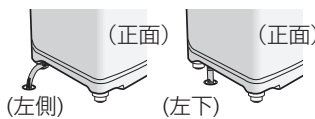

右側に出す場合

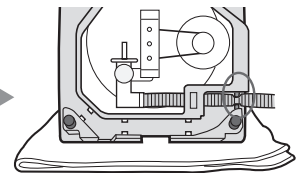
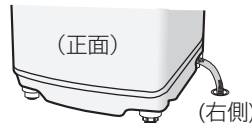

左前に出す場合

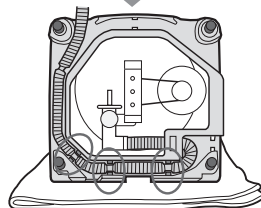

右前に出す場合

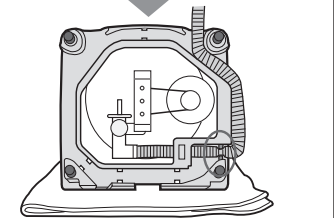

後ろ側に出す場合

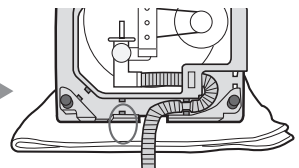
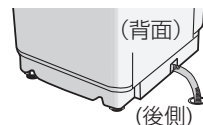

排水口との位置関係を確認しながら設置する

1 排水ホースを排水口へ差し込む。

- ホースが長い場合は、図のようにくびれた部分で切ります。(先端のスリーブを差し替えてください。先端での詰まりが防げます)ただし、排水ホースを切ると、「槽の外側まで同時に洗浄する」ことができなくなりますので、ご注意ください。[24ページ]

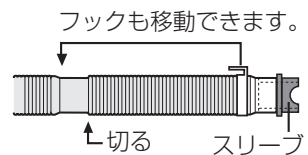

2 設置場所が狭い場合、左側面などは、排水口が底面の溝部(ガイドの外側)に位置するよう、本体を寄せることができます。

給水ホースの取り付け

排水ホースの接続と処理 / 給水ホースの取り付け

排水口への接続は、水が流れやすいようにしてください。

- 排水ホースは水平(高さを10cm以下)にしてください。
排水ホースの位置が高かったり、排水が悪いと排水に時間がかかったり、途中で止まったりすることがあります。
(ホースの外径は約4cmです)

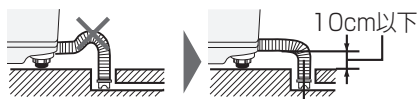

ホースを切って短くする。26ページ

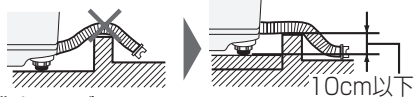

- 排水しつぎて (別売部品 32ページ) 排水ホースのコーナー処理時、折れ曲がりか防げます。

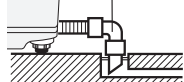

ホースが短い場合

延長ホースは、長さ1.5m以下、内径3cm以上にしてください。

延長用排水ホースキット (別売部品 32ページ)



- 排水ホースは、排水口から抜けたり、はずれたりしないよう、しっかり接続してください。
はずれると、水が床へ流れます。
- 排水口が洗濯機の下になるときは、必ず「真下排水つぎてセット(脚カバー付) (別売部品 32ページ)」をお使いください。

排水ホースがつぶれたり、機構部に当たって破れます。



真下排水つぎてセット (脚カバー付) を使う。



真下排水つぎてセット 排水口の径は4cm以上必要

- 排水ホースを洗濯機の本体や脚で敷きこまないようにしてください。

取り付け前 蛇口の形状などをご確認ください。

適した蛇口

横水栓

先端の傷にご注意(水漏れの原因) →



分岐水栓

洗濯機専用として使えます。ホースの付けはずしが不要で便利です。
(別売部品 32ページ)

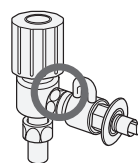

お願い

自在水栓や万能ホーム水栓、また以下のようなものは、別売のオートストッパー付き水栓ジョイント (32ページ) をお求めのうえ、付け替えてください。

● 自在水栓

ここから → 水漏れする

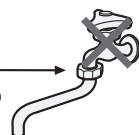

● 万能ホーム水栓

先端が弱くはズれるおそれあり →



● 作り付けの蛇口などと給水ホースの接続部分が合わないもの。



径が合わない



ロックレバーを受ける部分がない



ロックレバーをしっかりと受けられない

取り付け時 水漏れ防止のため確実に取り付けてください。

● 水栓つぎてと給水ホースは、必ず同梱のものまたは当社別売部品をお使いください。

すでに付いている場合でも、新しいものに取り換えてください。

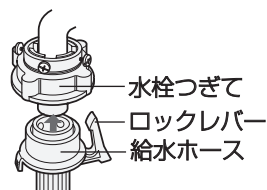

● 水栓つぎては正しく取り付けてください。

水圧ではずれ、水浸しになる場合があります。

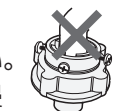

傾いている



中心がずれている



ねじまたは締め付けボディがゆるい



お願い

給水ホースが短い場合、また接続できても余裕がない場合は、別売の延長用給水ホース (32ページ) をお求めのうえ、延長してご使用ください。

本体の振動などにより、ホースや水栓つぎてがはずれて、水びたしになる場合があります。

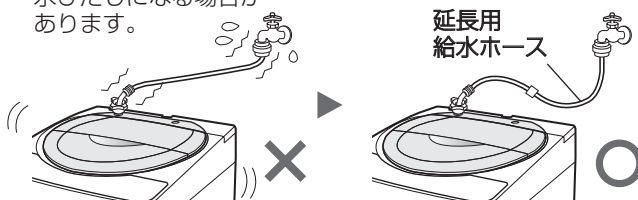

給水ホースの取り付け (つづき)

取り付けかた

1 本体に給水ホースをつなぐ

袋ナットを給水ホース接続口にまっすぐあてがい、強く締め付ける。

- 袋ナットをホースとともに動かして締め付けると、よく締まります。

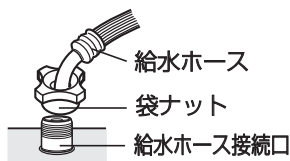

2 蛇口に水栓つぎてを取り付ける

① 手前側になるねじ(2本)を蛇口の径までゆるめ、水栓つぎてを蛇口の中央に押し当てる。

〈蛇口の径が普通 (16mm) のとき〉

〈蛇口の径が大きいとき〉

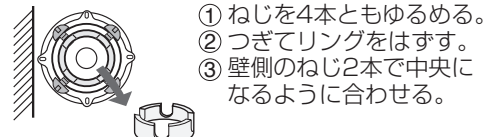
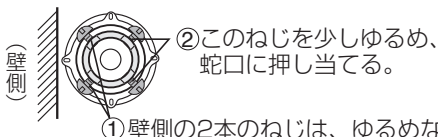

② まっすぐに押し当てながら、手前のねじを均等に、しっかり締め付ける。

③ ラベルをはがしてから、締め付けボディを手で強く締め付ける。

水栓つぎてを付け直すときは、締め付けボディを左に回し、ねじ山が4mm程度見える状態にしてから、付け直してください。



3 水栓つぎてに給水ホースをつなぐ

① スライダーを引き下げる。

② そのままで水栓つぎてに差し込み、スライダーをはなす。「パチン」と音がするまで、確実に差し込む。

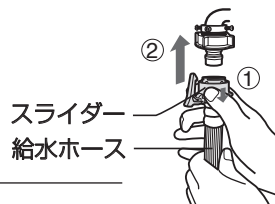

取り付け後 取り付け具合を確認・点検してください。

本体側

給水ホース接続部のぐらつき・ゆるみ、また、ホースの折れ曲がりがないか確かめる。

水道水圧により水が飛び散ることがあるので、締め付け直してください。



いったんはずしてから、付け直す

- 確実に締まったかどうかは、ホースの根元を持って、左右に動かしてみます。

蛇口側

1 しっかり止まったかどうかは、ホースを持って引っ張り、確かめます。

2 取り付け後は蛇口を開いて、水漏れしないことを確かめます。



- 傾き
- ぐらつき
- ゆるみ

- 長期のご使用でねじがゆるんだりすると、水浸しなど思わぬ被害を招くことがあります。ときどきお調べください。
- 付け直しても不具合なときは、当社の水栓つぎてと給水ホースをお買い求めのうえ、取り換えてください。

給水ホースのはずしかた

ロックレバーのかけりをはずしてスライダーを引き下げ、ホースを抜く。一度水を通した後は、水が飛び散りますので、次の順序ではずします。

1 蛇口を閉じてから電源を入れ、

水量 を押してから スタート を押して10秒ほど運転する。

2 給水ホースをはずす。

- まっすぐ引いてはずしてください。(斜めに引くと水漏れする原因になります)

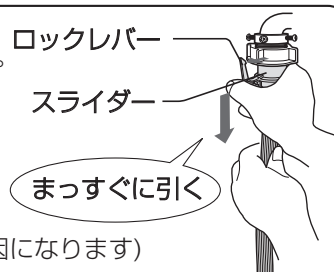

保証とアフターサービス よくお読みください

保証書 (別添)

- 保証書は、「お買いあげ日・販売店名」などの記入をお確かめのうえ、販売店から受け取ってください。保証書は内容をよくお読みの後、大切に保存してください。
- 保証期間
お買いあげの日から1年間です。保証期間中でも有料になることがありますので、保証書をよくお読みください。

補修用性能部品の保有期間

- 当社は、電気洗濯機の補修用性能部品を製品の製造打切後、6年保有しています。
- 補修用性能部品とは、その製品の機能を維持するために必要な部品です。

ご不明な点や修理に関するご相談は

- 修理に関するご相談ならびにご不明な点は、お買いあげの販売店、または修理相談センター [30ページ](#) にお問い合わせください。

この洗濯機はヘルツ(Hz)フリーです
転居により電源周波数が変わっても、部品の取り替えや調整の必要はありません。

廃棄時のご注意

2001年4月施行の家電リサイクル法では、お客様がご使用済みの電気洗濯機を廃棄される場合は、収集・運搬料金と再商品化等料金をお支払いいただき、対象品を販売店や市町村へ適正に引き渡すことが求められています。

修理を依頼されるときは **出張修理**

- 「故障かな?」 [31、32ページ](#) を調べてください。それでも異常があるときは、使用をやめて、必ず電源プラグを抜いてから、お買いあげの販売店にご連絡ください。

ご連絡していただきたい内容

品名	全自動電気洗濯機
形名	本書の表紙に記載
お買いあげ日	(年月日)
故障の状況	(できるだけ具体的に)
ご住所	(付近の目印も併せてお知らせください)
お名前・電話番号・訪問ご希望日	

便利メモ お客様へ…
お買いあげ日・販売店名を記入されると便利です。

お買いあげ日	販売店名
年 月 日	電話() -

保証期間中

修理に際しましては保証書をご提示ください。保証書の規定に従って販売店が修理させていただきます。

保証期間が過ぎているときは

修理すれば使用できる場合には、ご希望により有料で修理させていただきます。

修理料金のしくみ

修理料金は、技術料・部品代・出張料などで構成されています。

技術料	故障した製品を正常に修復するための料金です。
部品代	修理に使用した部品代金です。
出張料	製品のある場所へ技術者を派遣する場合の料金です。

長年ご使用の電気洗濯機の点検を!

愛情点検



このような
症状はあり
ませんか?

- ときどき運転しないときがある。
- 脱水運転中、ふたのロックがかからない。
- 水漏れする。(ホース、水槽、水栓つぎてなど)
- こげくさい臭いがする。
- 運転中に異常音や振動がある。
- さわると、ビリビリ電気を感じる。
- 電源コード、プラグが異常に熱い。

使用中止

故障や事故防止のため、電源プラグをコンセントから抜き、必ず販売店に点検をご依頼ください。
なお、点検・修理費用は、販売店にご相談ください。

一般家庭用以外の目的でご使用になる場合

理容院や美容院、寮、病院など、一日の使用時間が一般家庭に比べて極端に長い場合や薬品が付着した衣類を洗濯する場合には、短期間で部品の交換が必要になることがあります。
この場合は、保証期間の対象になりませんので、原則として有料修理となります。
お買いあげの販売店にご相談の上、定期的な点検を受けてお使いになることをおすすめします。

お客様ご相談窓口のご案内

修理・使いかた・お手入れ・お買い物などのご相談・ご依頼、および万一、製品による事故が発生した場合は、お買いあげの販売店、または下記窓口にお問い合わせください。
電話番号をお確かめのうえ、お間違いのないようにおかけください。
FAX送信される場合は、製品の形名やお問い合わせ内容のご記入をお願いいたします。



「よくあるご質問」「メールでのお問い合わせ」などはホームページをご活用ください。



シャープサポートページ
<http://www.sharp.co.jp/support/>



使用方法・お買い物相談 など

【お客様相談センター】



0120 - 078 - 178

携帯電話・PHSからもご利用いただけます。

受付時間

●月曜～土曜：9:00～18:00
●日曜・祝日：9:00～17:00
(年末年始を除く)

■IP電話などからフリーダイヤルサービスをご利用いただけない場合は…

東日本相談室	〒261-8520 千葉県千葉市美浜区中瀬1-9-2
電話	: 043 - 351 - 1821 FAX : 043 - 299 - 8280
西日本相談室	〒581-8585 大阪府八尾市北亀井町3-1-72
電話	: 06 - 6792 - 1582 FAX : 06 - 6792 - 5993



修理のご相談 など

【修理相談センター】(沖縄地区を除く)



0570 - 02 - 4649

全国どこからでも一律料金でご利用いただけます。
携帯電話からもご利用いただけます。

受付時間

●月曜～土曜：9:00～20:00
●日曜・祝日：9:00～18:00
(年末年始を除く)

※「持込修理」「部品購入」をご希望の方は、下記の〈補足〉をご覧ください。

■「PHS・IP電話やファクシミリをご利用」または「沖縄地区の方」は…

	PHS/IP電話	ファックス
東日本地区	043 - 299 - 3863	043 - 299 - 3865
西日本地区	06 - 6792 - 5511	06 - 6792 - 3221
沖縄地区	「那覇サービスセンター」098 - 861 - 0866 (月～金 9:00～17:30)	



補足

持込修理および部品購入のご相談は、下記地区別窓口でも承っております。

地区別窓口

■受付時間 *月曜～土曜：9:00～17:30 (祝日など弊社休日を除く)
(但し、沖縄地区)は……*月曜～金曜：9:00～17:30 (祝日など弊社休日を除く)

北陸地区

●金沢 サービスセンター : 076 - 249 - 2434
〒921-8801 石川郡野々市町御経塚4-103

近畿地区

●京都 サービスセンター : 075 - 672 - 2378
〒601-8102 京都市南区上鳥羽管田町48
●大阪 テクニカルセンター : 06 - 6794 - 5611
〒547-8510 大阪市平野区加美南3-7-19
●阪神 サービスセンター : 06 - 6422 - 0455
〒661-0981 兵庫県尼崎市猪名寺3-2-10

中国地区

●広島 サービスセンター : 082 - 874 - 8149
〒731-0113 広島市安佐南区西原2-13-4

四国地区

●高松 サービスセンター : 087 - 823 - 4901
〒760-0065 高松市朝日町6-2-8

九州地区

●福岡 サービスセンター : 092 - 572 - 4652
〒816-0081 福岡市博多区并相田2-12-1

沖縄地区

●那覇 サービスセンター : 098 - 861 - 0866
〒900-0002 那覇市曙2-10-1

北海道地区

●札幌 サービスセンター : 011 - 641 - 4685
〒063-0801 札幌市西区二十四軒1条7-3-17

東北地区

●仙台 サービスセンター : 022 - 288 - 9142
〒984-0002 仙台市若林区卸町東3-1-27

関東地区

●宇都宮 サービスセンター : 028 - 637 - 1179
〒320-0833 宇都宮市不動前4-2-41
●さいたま サービスセンター : 048 - 666 - 7987
〒331-0812 さいたま市北区宮原町2-107-2
●東京 テクニカルセンター : 03 - 5692 - 7765
〒114-0013 東京都北区東田端2-13-17
●多摩 サービスセンター : 042 - 586 - 6059
〒191-0003 日野市日野台5-5-4
●千葉 サービスセンター : 047 - 368 - 4766
〒270-2231 松戸市総台295-1
●横浜 テクニカルセンター : 045 - 753 - 4647
〒235-0036 横浜市磯子区中原1-2-23

東海地区

●静岡 サービスセンター : 0543 - 44 - 5781
〒424-0067 静岡市清水鳥坂1170-1
●名古屋 サービスセンター : 052 - 332 - 2623
〒454-8721 名古屋市中川区山王3-5-5

●所在地・電話番号・受付時間などについては、変更になることがあります。(2007.08)

故障かな？



故障でない場合がありますので、修理を依頼される前にもう一度お調べください。

お知らせ表示について

表示	お知らせ内容	説明
「除菌・防臭」 または 「Ag ⁺ リンス」表示が 速く点滅	Ag ⁺ イオン発生装置の寿命などにより、Ag ⁺ イオンの発生が止まっています	そのままご使用いただいても差し支えありませんが、Ag ⁺ イオンコート機能の利用はできません。Ag ⁺ イオンコート機能をご利用になりたい場合にはAg ⁺ イオン発生装置の交換が必要です。装置の交換については、お買いあげの販売店または修理相談センターなどにご依頼ください。 (給水のトラブルによる原因も考えられます)くわしくは 21ページ
槽洗浄 速く点滅	(槽洗浄コース「槽の外側まで洗浄」運転中)つけ置き洗浄終了	24ページの説明にしたがって、引き続き槽洗浄をおこなってください。

異常表示について 次のようなときには、運転を止め「コース」などの表示ランプを速く点滅させます。

表示	お知らせ内容	調べるところ	再スタートのしかた
標準 速く点滅	給水ができない	<ul style="list-style-type: none"> 蛇口を開けましたか。 断水していませんか。 給水ホース接続口のフィルターが詰まっていますか。 22ページ 	<ul style="list-style-type: none"> スタートボタンを押す
室内干し 速く点滅	ふたが開いている	<ul style="list-style-type: none"> ふたをきっちりと閉める。 	
倍速(3kg) 速く点滅	排水ができない	<ul style="list-style-type: none"> 排水位置が高かったり、ホースの先端がふさがっていませんか。 延長ホースが長すぎませんか。 27ページ 	<ul style="list-style-type: none"> スタートボタンを押す
ガンコ 速く点滅	脱水ができない	<ul style="list-style-type: none"> 洗濯物が片寄っていませんか。 振動が大きくなり、ストップスイッチがはたらいた。 洗濯機が傾いたり、がたついていませんか。 25ページ 	<ul style="list-style-type: none"> ふたを閉める(約20秒後、回転を始める)
ドライ 速く点滅	脱水ができない	<ul style="list-style-type: none"> 排水事情が悪くありませんか。(上記「排水ができない」参照) 洗剤を入れ過ぎていませんか。 	<ul style="list-style-type: none"> スタートボタンを押す
予約(時間後) 速く点滅	ふたのロックがかからない	<ul style="list-style-type: none"> ふたのロック部に布などがはさまっていませんか。 9ページ ふたの手前側が折れて、洗濯槽に入り込んでいませんか。 	<ul style="list-style-type: none"> ふたを閉め、スタートボタンを押す
「水量表示」のランプすべて、または「毛布」の表示が速く点滅しているとき		<ul style="list-style-type: none"> 電源を「切」にし、もう一度「入」にしてみます。再度、同じ表示をするときは、故障のおそれがありますので電源プラグを抜き、すぐに点検・修理を依頼してください。 	

修理を依頼される前に…

こんなときは	お調べください
動かない (ランプが点灯しない)	<ul style="list-style-type: none"> 電源プラグをきっちりと差し込んでいますか。 停電またはご家庭のヒューズ・ブレーカーが切れていませんか。
異常音が出る	<ul style="list-style-type: none"> 洗濯機が傾いたり、がたついていませんか。 25ページ 脱水時の洗濯物が片寄っていませんか。 ヘアピンや金物など、異物がまぎれこんでいませんか。
蛇口の水漏れ	<ul style="list-style-type: none"> 水栓つぎでのねじ・締め付けボディがゆるんでいませんか。 28ページ 水栓つぎで傾いたり、ぐらついていませんか。

お客様ご相談窓口のご案内／故障かな？

故障かな? (つづき)

こんなとき	故障ではありません
水道管や給水弁で音がすることがある	●水道水圧の高い地域のため、蛇口を絞り調節してください。
洗いの水量が少ない	●洗浄効果を高めるため、はじめは少ない水量の濃い洗剤液から洗い(高濃度洗浄)、その後決まった水量まで水を追加します。
洗い中に短時間だけ止まる	●水位検知のため、約10秒間止まり補給水します。
選んでいないのに注水すすぎをする	●洗剤の入れすぎや泡立ちやすい洗剤の利用、また排水ホースの位置が高い場合などに脱水中に泡が多量に発生すると、泡を消すため注水すすぎをします。
脱水のはじめ、しばらく断続回転する(すぐに高速回転しない)	●水切りを良くしバランスを整え、脱水を十分におこなうためです。
脱水中なのに、給水をしてすすぎに変わる(「脱水」の表示ランプが速く点滅)	●脱水の立ち上がり時に洗濯物の片寄りを自動検知し、修正しているためです。(この自動修正でなおらないときは、運転が止まります。「脱水ができない」「ガ(ンコ)表示点滅」 31ページ 参照のうえ、片寄りを直してください。)
脱水したのによく絞れていない	●全自動洗濯機は二槽式洗濯機より脱水率がやや低下します。万一、タオルケットの厚手の部分などで脱水むらが生じた場合は、それだけをもう一度脱水してください。
すすぎの脱水運転中に回転がいったん止まる	●ソフト仕上剤を最終すすぎのはじめに自動的に投入するためです。
槽を手で動かすと、「シャワシャワ」と音がする	●脱水時のバランスをとるために入れてある液の音です。
送風工程中、運転が止まる	●約4～10分ごとに、30秒程度回転が止まる運転をおこないます。
Ag ⁺ イオンコート運転中に運転が止まったように見える	●Ag ⁺ イオンを衣類に吸着させるためにつけ置きしている場合などに、運転が止まって見えることがあります。
Ag ⁺ イオンコートしたのに洗濯物におう	●使用する洗剤、仕上剤や季節などで、Ag ⁺ イオンコート効果(除菌効果)に差が生じることがあります。十分なすすぎをおすすめします。

付属品

給水ホース (1組) 長さ0.8m

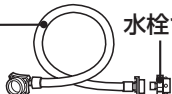

水栓つぎて

- 取扱説明書※
 - 据付説明書※
 - 保証書
- ※当商品は日本国内向けであり、日本語以外の説明書はありません。
This model is designed exclusively for Japan, with manuals in Japanese only.

別売部品

くわしくは、[お買いあげの販売店](#)または[シャープお客様ご相談窓口](#) [30ページ](#)にお問い合わせください。取扱説明書に記載の部品および価格は、2007年11月現在のもので、変更する場合があります。

- 延長用給水ホース
水栓つぎてに取付けできます。
流通コード 希望小売価格(税抜価格)
1m用 210 360 0110 1,365円(1,300円)
2m用 210 360 0111 1,837円(1,750円)
3m用 210 360 0112 2,100円(2,000円)
5m用 210 360 0113 2,887円(2,750円)
- オートストッパー付き水栓ジョイント(シャープエンジニアリング(株)取扱い品)
直形ノズル YSP-1A-S 2,520円(2,400円)
L形ノズル YSP-L-S 3,360円(3,200円)
給水栓 YS80-S 4,830円(4,600円)
- 洗濯槽クリーナー(シャープエンジニアリング(株)取扱い品)
ES-C 2,100円(2,000円)
- 給水弁用フィルター 210 337 0217 315円(300円)
- 凍結防止用ヒーター 210 623 0001 2,520円(2,400円)
- 糸くずフィルター 210 337 0337 525円(500円)
- 排水Lつぎて 210 247 0062 1,312円(1,250円)
- 洗濯機用トレー
幅585mm 奥行585mm 高さ10mm (内寸 幅580mm 奥行580mm 深さ8mm)
210 416 0060 3,885円(3,700円)
床を結露による水滴から守ります。
(排水口はなく、防水パンとは異なります。
防水パンについては住設機器メーカーなどにお問い合わせください。)
- 真下排水つぎてセット ES-MH1 2,100円(2,000円)
- 衣類乾燥機用ユニット台
(据置タイプ:当社製すべての乾燥機に) KD-3S3 15,435円(14,700円)
(直付タイプ:当社製容量4.5kgまでの乾燥機に) KD-UD5* 9,345円(8,900円)
※KD-UD1,UD2,UD3,UD4は本機に取り付けできません。
- 脚スペーサー(高さ6mm 2個) 210 415 0130 105円(100円)
- 短め給水ホース 0.5m用 210 360 0291 1,365円(1,300円)
- 延長用排水ホースキット(1.3m) 210 357 K011 1,785円(1,700円)
- 分岐水栓 211 425 0164 5,985円(5,700円)
- 大型毛布用丸型ネット 210 931 0005 4,440円(4,200円)

「よくあるご質問」「メールでのお問い合わせ」などはホームページをご活用ください。 ▶▶▶ シャープサポートページ <http://www.sharp.co.jp/support/>

使用方法・お買い物相談 など
【お客様相談センター】
0120-078-178
■IP電話などからフリーダイヤルサービスをご利用いただけない場合は、取扱説明書30ページをご覧ください。
受付時間 ●月曜～土曜：9:00～18:00 ●日曜・祝日：9:00～17:00 (年末年始を除く)

修理のご相談 など
【修理相談センター】(沖縄地区を除く)
0570-02-4649
■PHS・IP電話やファクシミリをご利用)または(沖縄地区の方は、取扱説明書30ページをご覧ください。
受付時間 ●月曜～土曜：9:00～20:00 ●日曜・祝日：9:00～18:00 (年末年始を除く)