

エコロジークラスでいきましょう。シャープ。



全自動電気洗濯機 ES-FG60F

この製品は、こんなところがエコロジークラス。

省資源 節水性に優れた「穴なし槽」

本機には、洗濯・脱水槽の側面に穴がないので、従来の水槽との間のムダ水をカットし、少ない水と洗剤できれいに洗い上げます。穴なし槽だから、この部分に水が入らない

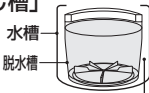

省エネ 待機時消費電力ゼロ

本機は、電源プラグを差し込んだ状態で、電源スイッチを「切」にしたときの待機時消費電力は0(ゼロ)です。

リサイクル 再生プラスチック水槽を採用

リサイクル工場で回収した洗濯機のプラスチックを破砕後、低下した物性(強度など)を復元する処理を施し、再び材料として蘇らせる“自己循環型マテリアルリサイクル”に積極的に取り組んでいます。本機には独自技術により再生したプラスチック水槽を採用しています。

グリーン材料 環境影響化学物質の削減

本体への六価クロムフリー塗装鋼板の採用、電子基板への鉛フリーはんだの使用など、環境にやさしい原材料を使用しています。

上手に使う、もっともっとエコロジークラス。

◎できるだけまとめ洗いを!

定格容量以下なら、一度に洗う量が多いほど、水や電気が節約できます。

◎入れ過ぎにご注意!

洗濯物を入れ過ぎると、衣類の回りが悪くなるため、洗浄能力が悪くなります。

◎洗剤の適量を守って!

少な過ぎると洗浄能力は落ちますが、多く入れ過ぎても洗浄効果はほとんど変わりません。また、溶け残りの原因にもなります。

◎ふろの残り湯の再利用を!

お風呂のお湯は、翌朝でも洗剤が溶けやすく酵素も活発にはたらく、30℃前後です。付属のふる水ポンプを使って、残り湯を再利用しましょう。

安全上のご注意



警告

この表示を無視して誤った取り扱いをすると、人が死亡または重傷を負うおそれがある内容です。

- 幼児に洗濯・脱水槽の中のをのぞかせない。また、洗濯機の近くに台を置くなどしない

洗濯・脱水槽の中に落ちてけがの原因。



- ガソリン・灯油・ベンジン・シンナー・アルコールなどを絶対に、入れたり近付けたりしない。また、それらの付着した洗濯物も絶対に入れない
爆発や火災の原因。



- 交流100V以外では使用しない
火災・感電の原因。



- 入浴中にふる水ポンプは使わない
万一の感電防止。



- 電源コードや電源プラグが傷んだり、コンセントの差し込みがゆるいときは使用しない
ショート・感電の原因。



- 洗濯・脱水槽が完全に止まるまでは、絶対に中の洗濯物などに手などを触れない

ゆるい回転でも洗濯物が手に巻きつくと、けがをする原因。とくにお子さまにはご注意ください。



- 浴室など、湿気が多い所や風雨にさらされる場所には据え付けない
感電や漏電による火災の原因。



- お手入れするときなどでは、本体各部に直接水をかけない
ショート・感電の原因。



- 電源コードを傷付けたり、加工したり、無理な曲げ、引っ張り、ねじり、たばねはしない。また、重い物をのせたり、挟み込んだりしない
感電・ショート・発火の原因。



表示について

この取扱説明書および商品には、安全にお使いいただくためにいろいろな表示をしています。その表示を無視して誤った取り扱いをすることによって生じる危害や損害の程度を、「警告」と「注意」に区分し、説明しています。よくお読みのうえ、正しくお使いください。

絵表示の意味



してはいけないこと(禁止)を表しています。



しなければならないこと(強制)を表しています。



警告

この表示を無視して誤った取り扱いをすると、人が死亡または重傷を負うおそれがある内容です。

- プラスチック部には絶対に火気を近づけない
火災の原因。



- 改造はしない。また、修理技術者以外の人は、分解したり修理をしない
火災・感電・けがの原因。
修理はお買いあげの販売店にご相談を。



- お手入れのさいは、必ず電源プラグをコンセントから抜く
また、濡れた手で抜き差ししない
感電やけがの原因。



- 定格15A以上のコンセントを単独で使う
他の器具と併用すると分岐コンセント部が異常発熱して発火の原因。



- 電源プラグの刃および刃の取付面にほこりが付着している場合は、よく拭く
火災の原因。



- アースを確実に取り付ける
故障や漏電のときに感電の原因。
アース工事は、販売店または最寄りの電気工事店にご相談を。



注意

この表示を無視して誤った取り扱いをすると、人がけがをしたり財産に損害を受けるおそれがある内容です。

- 防水性のシートや衣類は、洗濯や脱水をしない

防水性のもは、水が抜けないため脱水中に異常振動を起こし、本体の転倒・損壊でけがをしたり、床や壁を破損する原因。
(洗えないものの例)

寝袋、レインコート・雨ガッパ、自転車や自動車のカバー、理美容用クロス、スキーウェア、ウィンドブレーカー、サウナスーツ、オムツカバー、ゴム(樹脂)引きのマットやカーペット類。

防水性のシートや衣類を脱水すると...

水が防水性のシートや衣類から出られないまま高速回転になったときに、一瞬水が抜け出て瞬時にバランスが崩れ、異常振動の原因。



- 洗濯機の上にのぼったり、重い物をのせたりしない
変形・破損により、けがをする原因。



- 運転中は、洗濯機の下に手足などを入れない

回転部、電気部品があり、けがや感電の原因。
とくに、置台などを使用すると、床面とのすき間が大きくなるので、ご注意ください。



- 電源プラグを抜くときは、電源コードを持たずに必ず先端の電源プラグを持って引き抜く
感電・ショート・発火の原因。



- 用途外には、使用しない
洗濯機本来の用途以外のものを洗ったり、脱水しない。異常振動を起こし、本体の損壊やけがの原因。



- 温水を使用する場合、50℃以上のお湯は使用しない
プラスチック部品の変形や傷みによる感電や漏電の原因。



- ロックされた状態のふたを無理に開けない
ふたやロック機構部が破損して、予期せぬけがの原因。



- 洗濯前は必ず蛇口を開いて、ホースの接続を確認する
ねじがゆるんだりしていると、水漏れして(水びたしなどの)思わぬ被害の原因。



- 洗濯後は、必ず蛇口を閉じる
万一の水漏れを防ぐためです。



- 長期間ご使用にならないときは、必ず電源プラグをコンセントから抜く
絶縁劣化による感電や漏電火災の原因。



操作部の見かたと使いかた

洗剂量目安表示

洗剂量の目安表示は、粉末合成洗剤の量を水量55Lで、すりきり一杯のカップで表しています。 [8] ㊦

洗剂量/水量

- 38L
 - 29L
 - 21L
- (表示)

水量切換

水量を変えたいとき、またはすすぎから始めるときに

洗いから始めるときは、自動的に決まります。「水量」に応じて、水流も変わります。

下図は、押しボタン・ランプ表示など機能を中心に表しており、模様やパターンは、実際と多少異なる場合があります。

ふたロック表示

ふたのロック中に点灯します。

[6] ㊦

チャイルドロック設定中に電源を入ると点滅します。

運転内容をご自分で決めるとき

運転内容の表示

(例)

ためすぎ
2回(または
シャワー+
ため1回)を
表す。

- 注水
- 2回
- 1回

進行表示

表示が順次、点滅して、(残時間の表示ではありません)
●すすぎ工程では、1回
ます。

ふろ水給水

おふろの残り湯を使いたいときに [24] ㊦

「洗いのみ」に使う場合と「洗い～すすぎ」に使う場合に切り換えができます。

予約タイマー

予約するときに [26] ㊦

何時間後に終わらせるかを選びます。

洗い・すすぎ・脱水

洗いのみ・脱水だけ…の個別運転をするとき [22] ㊦

それぞれのボタンで、洗い、すすぎ、脱水の組み合わせができます。コースと組み合わせてお使いください。

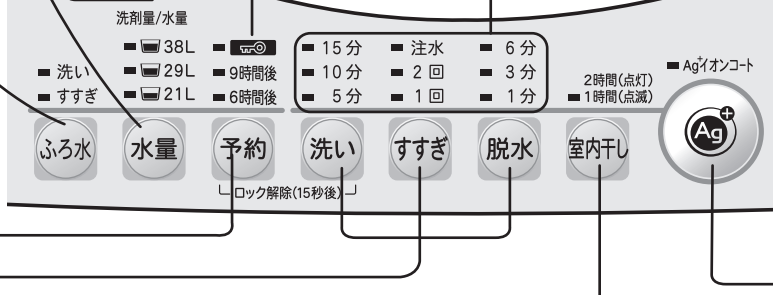

専用ボタン 室内干し

干し時間の短縮や化繊の乾燥に [14.22] ㊦

「2時間」を選んだ場合、運転中残り時間が1時間以下になると、ランプが点灯から点滅に変わります。

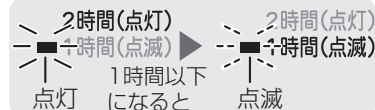

洗濯・室内干し運転中の動き (標準・室内干しコースの場合)

コースにより、それぞれのお洗濯に適した運転内容に変わります。

水なし運転

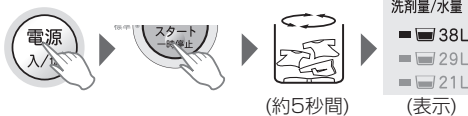

水なしで洗濯物を動かして量を計り、水量を決め洗剤量の目安を表示します。

次のときは、「水量」を選んでください。

- 槽内に水が残っているとき
選ばないと「29L」など、決められた水量になります。
- 濡れた洗濯物を入れたとき
水量がより多い目になります。

洗い

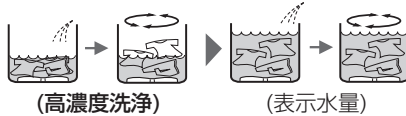

少ない水量の濃い洗剤液から洗い始め、(高濃度洗浄)、ガンコな汚れにしみ込ませて洗浄効果を高めます。

すすぎ



お洗濯の前に

操作部の見かたと使いかた／お洗濯の前に

初めてお使いになるときは、据え付け具合を確かめる **32~35**

- がたついていませんか？
- 水栓つぎでは、きっちり取り付けられていますか？
- 排水ホースは、水が流れにくくなっていませんか？

● はじめてお使いになるとき工場テスト時の残水が出る場合があります。

お洗濯を始めるとき

- 水道の蛇口を開く
- 電源プラグを差し込む

あとしまつ

- 水道の蛇口をそのつど閉める
- 糸くずを取り除く **28**

⚠ 注意

 長期間で使用にならないときは、必ず電源プラグをコンセントから抜きます。絶縁劣化による感電や漏電火災の原因になります。

運転内容／進行表示

や変更するときにお確かめください。

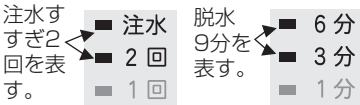

各コースを自動運転する場合は、表示の時間とは一致しません。

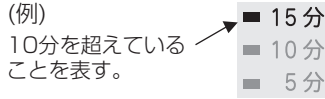

運転中の工程をお知らせします。(ません) 終わるごとに点滅位置が変わり

● 各コースの運転内容は、7ページをご覧ください。

電源スイッチ

運転が終わると自動的に切れます。(オートパワーオフ) スタートせずに放置しておくと、5分後に切れます。

スタート/一時停止

このボタンでスタートします。運転中に押すと一時停止し、もう一度押すと引き続き運転します。

専用ボタン **Ag⁺イオンコート** 衣類を Ag⁺イオンコートしたいときに **10**

すぎ

ためすぎ



「注水すぎ」を選んだ場合は、表示の水量に関係なく、38Lまで給水後、かくはん→注水すぎをおこないます。

脱水

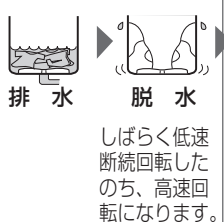

室内干し



予備脱水をおこなう。

衣類をほぐすためのかくはんと、水分を飛ばすための高速回転を繰り返します。高速回転の停止後かくはんは切り換わるまで、4~10分ごとに30秒程度回転が止まりますが、故障ではありません。

お願い お守りください

脱水中、ふたのロックがかからなくなった(回転中でもふたが開けられる)ときは、ただちに使用を中止し、修理を依頼してください。けがの原因になります。

洗濯運転中は、手を入れない

回っている洗濯物には、手などを触れないでください。ゆるい回転でもけがをすることがあります。

脱水時はみ出しや給水時の水はねを防ぐために

- 洗濯量は表示の7~8割が適当です。洗濯物が多いと、脱水時にはみ出して傷付いたり、浮き上がって給水時の水を飛散させて床を水びたしにすることがあります。
- フリース素材など水に浮きやすいものや大物から先に洗濯・脱水槽に入れ、給水後に「一時停止」にし、手で押し込んで水面以下にしてください。
- 洗濯機で洗える表示であっても、水を通さないものや手で押さえても洗濯液がしみ込まないものは、洗濯できません。脱水時にはみ出して、衣類や洗濯機を傷つけることがあります。

毛布などを洗うときは、必ず別売の大型毛布用丸型ネットをお使いください

毛布は、浮き上がりやすく、浮き上がると毛布や洗濯機を傷め、水があふれて床を水びたしにすることがあります。

テレビ、ラジオを近づけない

万一、雑音が入ったり、映像が乱れる場合は、できるだけ離してください。

粉末や液体の洗剤がふた、パネルなどのプラスチック部に付いたときは、すぐに拭き取ってください。

プラスチック部が傷むことがあります。

露つきにご注意

夏期など水温と気温の差が大きい場合、また、冬期にふるの残り湯や地下水、井戸水をご使用してお洗濯の場合に槽の外側に水滴が発生し、床面を濡らすことがあります。なお、水滴を受けるための洗濯機用のトレー  を別売していますので、販売店にご相談ください。

ふたのロックについて

本機は安全のため、脱水回転中や室内干し工程中、または槽洗浄コースの運転中にはふたを自動ロックしています。



ランプが点灯しているときはふたをロックしています。

ふたのロック中に **スタート** で「一時停止」すると約120秒後にロックを解除し、ふたを開けることができます。

次の操作でふたロックを解除することもできます。

1 **スタート** を押して「一時停止」する。

2 **予約** を押しながら **洗い** を押す。
(約15秒後)



(点滅)



ランプが消灯するとふたを開けることができます。

約15秒後にロックを解除し、ふたが開けられます。
(ふたを開けると報知音が鳴ります)
手を入れるときは脱水槽が完全に止まっていることを必ず確認してください。



お願い

●ふたが開いている状態でロックがかかったときは(ロックピンが出ている)いったん、**スタート** を押し「一時停止」してからふたを開けてください。
無理に閉めると、破損することがあります。

●運転中に停電したりプラグを抜くと、安全のため、ふたロックを解除できません。このようなときは通電後、電源を入れると開けられます。



ご注意

●ふたロック部に指を入れたり、細い棒を差し込まないでください。
ロックピンに触れると、誤ってふたのロックを検知し、槽が回転を始めることがあります危険です。

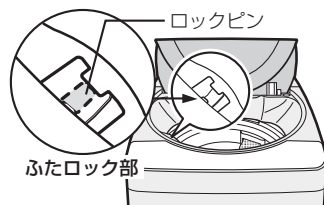

チャイルドロック

自動ロック(上記参照)に加え、洗いやすすぎ中にもふたが開かないようにロックすることができます。
小さなお子様がおられる場合などにご利用ください。

設定のしかた → 電源「切」の状態 **コース** を押し、ランプが点滅している状態で **電源 入/切** を押す。
(点滅)  **ピーツ**

(チャイルドロック設定時、電源を入れるとふたロックランプが点滅します)

解除のしかた → 電源「切」の状態 **水量** を押し、ランプが点滅している状態で **電源 入/切** を押す。
(消灯)  **ピーツ**



ご注意

チャイルドロック設定中でも、電源が「切」のときや予約待機中は、ふたのロックがかかりませんので、水を張ったままで置くことなどはおさげください。

洗濯コースについて

コースを使い分けるとこんなお洗濯もできます。

くわしくはそれぞれのページをご覧ください。

運転内容、所要時間は、上段が50Hz地域、下段が60Hz地域の場合です。

コースの種類	運転内容(目安)			所要時間 (目安)	ボタン操作				途中変更 (27㉮)		
	洗い	すすぎ	脱水		電源	Ag ⁺ イオンコート	ふる水	予約		スタート	
ふだんのまとめ洗いに 標準コース (12㉮) (高濃度洗浄 (4㉮))	約9~15分 約7~15分	シャワー →ため	約6分 約5分	標準 約42分 標準 約39分	電源	Ag ⁺ イオンコート	ふる水	予約	スタート	○	
着たら洗う、そんな軽い汚れ物のスピーディなお洗濯に 倍速コース (16㉮)	約3分	ため1回	約5分 約3分	3kg以下 約20分 3kg以下 約18分	電源	コース	ふる水	予約	スタート	—	
厚物や汚れの多いものに ガンココース (12㉮) (高濃度洗浄 (4㉮))	約12~17分 約10~17分	ため →注水 →ため	約6分 約5分	標準 約55分 標準 約54分	電源	コース	Ag ⁺ イオンコート	ふる水	予約	スタート	○
デリケートな衣類に ドライコース (18㉮)	約10分	ため2回	ソフト 約70秒 ソフト 約65秒	1.2kg以下 約30分	電源	コース	Ag ⁺ イオンコート	使えません	スタート	—	
毛布などのお洗濯に 毛布コース (20㉮)	約14分 約12分	注水2回	約7分 約7分	約53分 約50分	電源	コース	Ag ⁺ イオンコート	ふる水	予約	スタート	○

	運転内容(目安)				所要時間 (目安)	ボタン操作				途中変更		
	洗い	すすぎ	脱水	室内干し		電源	Ag ⁺ イオンコート	ふる水	予約		スタート	
干し時間を短縮したいときに 標準・室内干しコース (14㉮) (高濃度洗浄 (4㉮))	約9~15分 約7~15分	シャワー →ため	約6分	約60分 または 120分	標準 約100分 または 160分	電源	室内干し	Ag ⁺ イオンコート	ふる水	予約	スタート	○

室内干しだけ、洗いのみ、脱水(排水)だけ...をしたいときに 個別運転 (22㉮)	洗いのみ、脱水、室内干しだけなど、組み合わせや洗い・脱水の時間、すすぎ回数がかかります。	洗い すすぎ 脱水 室内干し でおこのみに選びます。
--	--	-------------------------------

洗濯・脱水槽のお手入れに 槽洗浄コース (30㉮)	洗濯・脱水槽の汚れや臭いが気になるときに、洗濯槽クリーナーを使って洗浄した後、槽内の水分を飛ばして仕上げます。	Ag ⁺ イオンコート、ふる水 が使えます。 (予約 は使えません)
------------------------------	---	--

- 所要時間には、標準的な給水時間(15L/分)・排水時間が含まれています。また、脱水時間には、最初の断続運転(約1分)が含まれています。

お願い／ふたのロックについて／洗濯コースについて

洗剤・仕上剤の種類と使いかた

洗剤・ソフト仕上剤の使用量(目安)

洗剤量・水量の 目安表示	洗濯量	合成洗剤			粉石けん 水30Lに対して 36gのもの	ソフト仕上剤 水30Lに対して 7mLのもの
		粉末		液体 水30Lに対して 20mLのもの		
		水30Lに対して 20gのもの	水30Lに対して 25gのもの			
■ 38L	3.0~6.0kg	25g	32g	25mL	46g	9mL
■ 29L	1.5~3.0kg	19g	24g	19mL	35g	7mL
■ 21L	1.5kg 以下	14g	17g	14mL	25g	5mL

- 洗剤は、入れすぎないようにしてください。多く入れますと泡があふれたり、電気部品に付着して故障の原因になります。
 - 衣類の「取り扱い表示」に示された洗剤をお使いください。
 - スプーンの大きさや使用量は、洗剤メーカーや銘柄によって異なります。表示の「水量」に合わせて洗剤を計量してください。
- ※倍速コースでのソフト仕上剤は、1段階多い目の量をご使用ください。
(「21L」表示の場合は「29L」に見合った量。「29L」表示の場合は「38L」に見合った量)

洗濯物の量について

ブリーフ
(綿約50g)



タオル
(綿約70g)



バスタオル
(綿約300g)



くつ下
(混紡約50g)



シングルシート
(綿約500g)



長袖アンダーシャツ
(綿約150g)



カッターシャツ
(混紡約200g)



パジャマ
(上下)
(綿約500g)



ジーンズ
(綿約600g)



ブラウス
(混紡約200g)



- 記載しています洗濯容量は、JIS(日本工業規格)に規定の布地によるものです。
- 布地の厚さや大きさ、種類などにより、洗える量が変わります。布の動き具合を見て調節してください。通常の衣類で洗える量は、表示の7~8割が適当です。

粉石けんの使いかた よく溶かしてからお使いください。

洗濯機での溶かしかた

- 1 水量「21L」を選んで給水します。
- 2 粉石けんを少しずつ入れながら、3分間ほど運転し、十分に溶けたら、いったん電源を切ります。
- 3 洗濯物を入れ、洗濯量に応じた「水量」を選び直してから、お洗濯を始めます。

溶けにくい場合の溶かしかた

- 1 30℃前後のぬるま湯を約5~10L、容器に用意します。
- 2 十分にかき回しながら、粉石けんを少しずつ入れ、溶かします。
 - 粉石けんが固まったり、粒が残ったりしないよう、十分に溶かします。
- 3 お洗濯を始め、給水中に、石けん液を槽内に入れます。



お願い

- 粉石けんは合成洗剤に比べて洗濯物に残りやすかったり、また黄ばみや石けんのにおいの原因になりますので、すすぎを十分におこなってください。
- 粉石けんの表示をよく読んでお使いください。
- 粉石けんの使用量が多過ぎたり低温の水に直接入れたりすると、完全に溶けない石けんや石けんかすが、パルセーターの下などに残り、浮き上がって洗濯物を汚すことがあります。

粉石けんや液体石けんは、固まると溶けにくいので、予約洗濯には使わないでください。

粉末合成洗剤

表示を目安に計って洗濯・脱水槽に直接入れます。

- カップの大きさや洗剤の使用量は、洗剤メーカーや銘柄によって異なります。
ご使用になる洗剤をお確かめください。
- 洗剤は、水に溶けやすいものをお使いください。

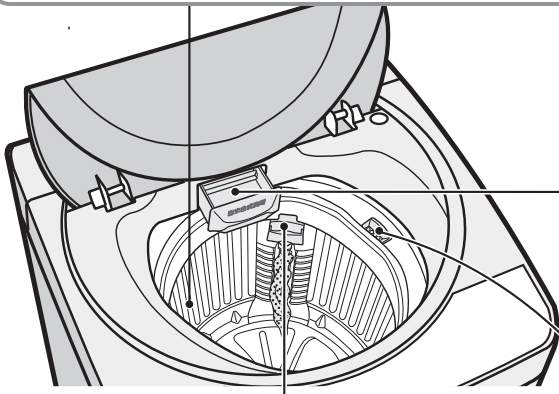

予約洗濯時

粉末合成洗剤は洗剤投入ケースに入れます。

洗剤投入後、洗剤投入ケースは必ず閉めてください。



固形タイプ・シートタイプの洗剤は、予約洗濯時でも直接洗濯・脱水槽へ入れてください。

- 洗剤を多めに入れたり、投入ケースがぬれていると、洗剤が残りこびり付く原因になります。ご使用の前に乾いた布で拭いてください。



お願い

毛布コースの予約洗濯で粉末洗剤を使用する場合は、あらかじめぬるま湯に溶かしてから「21」洗濯物を入れる前に、直接洗濯・脱水槽に流し入れてください。

液体洗剤・液体漂白剤

少しずつ流し込みます。

流し込んだあと、投入口のふたは必ず閉めてください。

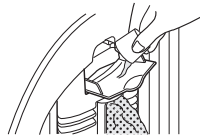

液体洗剤について

- 液体洗剤によってはふたの内側に付着し残っていることがあります。水量を「29L」以下でお使いの場合は、少量の水で流してください。

漂白剤について

- 予約洗濯のときは、水で薄めてから、あらかじめ流し込んでおきます。
- 塩素系は、色落ち・変色のおそれがありますので、ご注意ください。
- 原液が直接洗濯物にかからないようにしてください。

粉末タイプは、水でよく溶かしてから入れてください。

- 漂白剤の使用量や使いかたは、漂白剤の表示にしたがってください。

液体石けんについて

粉石けんと同じように洗濯物に残りやすく、石けんかすがパルセーターの下などに付着する場合があります。液体石けんの表示をご覧くださいのうえ、よく溶かし、すすぎを十分におこなってください。

ソフト仕上剤

少しずつ流し込みます。

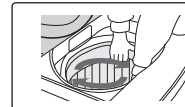

入れにくい位置にあるときは、洗濯・脱水槽を右に回してください。

最終すすぎの始めに、脱水の遠心力で自動的に投入されます。



- 注水口の外に流れないようにご注意ください。流れ出たソフト仕上剤が、お洗濯前の衣類に付着すると変色することがあります。また、洗濯・脱水槽(ステンレス槽)に付着した場合はすぐに拭き取ってください。

- すすぎの脱水運転中に一時停止にすると、ソフト仕上剤の投入時期が早くなって有効にはたきません。

- 濃縮タイプは、流れにくいので水で3倍に薄めてからお使いください。



- ガンココース、毛布コースは、注水すすぎのため効果が減少します。
- ソフト仕上剤を入れたまま、長時間(12時間以上)放置したり、気温の低いときは、ソフト仕上剤が固まる場合があります。

銀イオンで衣類を清潔に

Ag⁺イオンコート

Ag⁺(銀)イオンの力で衣類を除菌※¹し、室内干し時や着用中などの気になるにおいの発生をおさえます。

●倍速コース以外の各コースで利用できます。

Ag⁺イオンコートとは..

この洗濯機は銀イオン(Ag⁺)発生装置を内蔵しています。

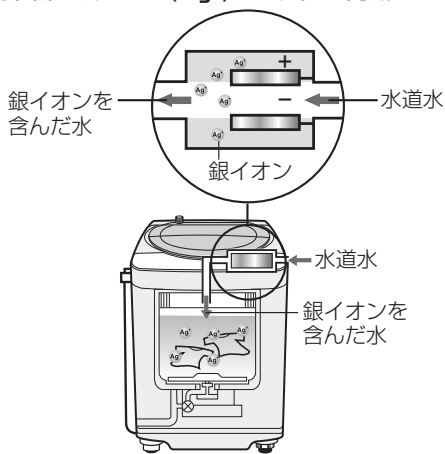

Ag⁺(銀)イオンは一部の防臭加工繊維製品をはじめ、多くの分野での利用が進められており、皮膚への安全性も確認されています。※²

この装置では、最終すすぎ中に、Ag⁺イオンを含んだ水を給水し、衣類にAg⁺イオンを吸着させます。吸着したAg⁺イオンが衣類を細菌から守り(Ag⁺イオンコート)、室内干し時の気になるにおいや着用時の汗や皮脂によるにおいの発生をおさえるなど、衣類を清潔に保ちます。

- ※1: ●試験機関：(社) 京都微生物研究所
 ●試験方法：JIS L 1902：2002 菌液吸収法
 ●試験衣類：綿、ポリエステル
 ●除菌方法：銀イオンによる。除菌効果は衣類が乾燥してから、洗濯などで銀イオンが流れ落ちるまで。
- ※2: ●試験機関：日本産業皮膚衛生協会
 ●試験方法：皮膚貼布試験
 ●開放法貼付試験(24時間)後、レプリカ法による判定をおこなった。

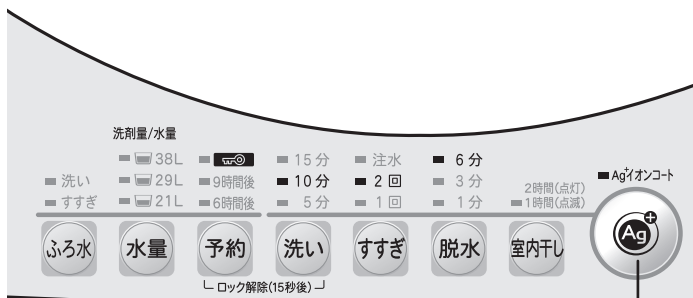

1 洗濯物を入れ、**電源入/切** を押す

必要に応じて「コース」など運転内容を選ぶ。

2 **Ag⁺イオンコート** を押す

Ag⁺イオンコートランプが点灯します。
(取り消したいときはもう一度押してください)

3 **スタート** を押してそれぞれの洗濯に応じて

給水を始め、選んだコースにしたがって運転を始め

- **スタート** を押すと Ag⁺イオンコートの設定は記憶必要はありません。

(Ag⁺イオンコートランプの点灯を確認してください)

ピーッ ピーッ と鳴ったら、お洗濯終了。

Ag⁺イオンコートランプが点灯して

- 最終すすぎ中に銀イオン(Ag⁺)を含んだ水を給水します。
- 銀イオンの発生中、およびAg⁺イオンコート中はAg⁺イオンコートランプが点滅します。
- Ag⁺イオンコートを使った場合、Ag⁺イオン水でのかくはん、つけ置き時間が追加されるため、使わない場合に比べてすすぎ時間が長くなります。

(コース、洗濯量により異なりますが、標準コース6.0kgでは約6分間長くなります)

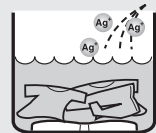

最終すすぎ中に Ag⁺イオンを含んだ水を給水する。

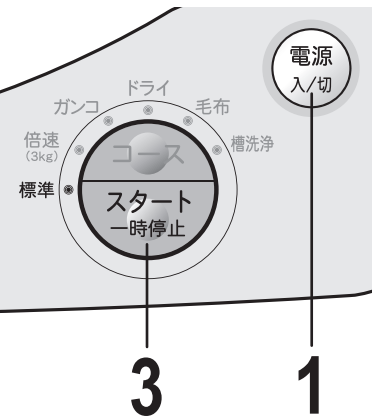

ご注意

- 衣類の Ag⁺イオンコート以外の目的には使用しないでください。
(飲用など)
- Ag⁺イオンコートした衣類を着用したさい、お肌に異常を感じたときにはご使用をおやめください。
- 柔軟剤や柔軟剤入りの洗剤、液体中性洗剤を使用しての、Ag⁺イオンコート後に天日干しすると、衣類に黄ばみを生じることがあります。
 - 黄ばんだ衣類は、Ag⁺イオンコートも柔軟剤も使わずに粉末洗剤でお洗濯すると戻ります。
(漂白剤を使ったり、気になる部分を固形石けんでみ洗いすると更に効果的です)
 - 一部の柔軟剤では、Ag⁺イオンコートを使わない場合でも変色することがあります。
- 「すすぎなし」を選ぶと Ag⁺イオンコートは利用できません。
- 衣類の種類、使用する洗剤、仕上剤、水質により Ag⁺イオンの除菌効果がおさえられる場合があります。
 - Ag⁺イオンコートによる除菌効果が得られやすい条件
 - 綿やポリエステル製の衣類への Ag⁺イオンコート
 - 粉末洗剤を使用してお洗濯
 - Ag⁺イオンコートによる除菌効果が比較的得られにくい条件
 - 吸水性の悪い衣類(ナイロン、ウール、アクリル、シルク)への Ag⁺イオンコート
 - 液体洗剤、のり剤を使用してお洗濯



Ag⁺イオンコート

洗剤を入れ、ふたを閉めます。
ます。
されますので、次回から押す



便利メモ

Ag⁺イオン水の給水だけでもできます

通常のお洗濯以外で Ag⁺イオンコートしたいときなどにご利用ください。
(雑布、ふきん、上履き、帽子など)

1 Ag⁺イオンコート を押しながら 電源入/切 を押す

- 水量「38L」に設定されます。
(Ag⁺イオンコートランプが点灯します)
- 水量は必要に応じて (水量) を押して変更してください。

2 スタート を押す

- 設定水量まで Ag⁺イオン水が給水され、電源が切れます。
- 途中で止めたいときは (スタート) (一時停止) を押してください。

銀イオンで衣類を清潔に

いるときは

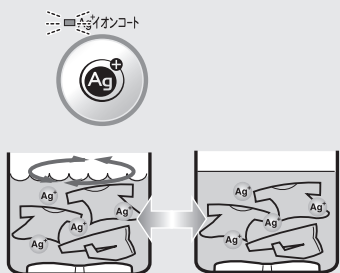

かくはんとつけ置きをおこない衣類を Ag⁺イオンコートする。

こんなときは

Ag⁺イオンコートランプが速く点滅しているとき

Ag⁺イオンコート



- ① 長期のご使用による装置の寿命。
水質、水温などで寿命は異なりますが、Ag⁺イオンコート機能を利用して標準コース6.0kgでお洗濯の場合、Ag⁺イオン発生装置は、1日1回で約7年ご使用いただけます。そのままご使用いただいても差し支えありませんが、Ag⁺イオンコート機能の利用はできません。Ag⁺イオンコート機能をご利用になりたい場合には、Ag⁺イオン発生装置の交換が必要です。装置の交換については、お買いあげの販売店またはお客様ご相談窓口にお問い合わせください。☎375
- ② 最終すすぎ中に蛇口が閉じていたり、断水したりしている。
この場合は、次回のお洗濯から正しく給水されていれば、(蛇口が開いている、断水していない)最終すすぎ中に Ag⁺イオンを発生して通常表示に戻ります。

まとめて洗えるおまかせ洗濯

ふだんのまとめ洗いに

標準コース

(高濃度洗浄 )

洗濯物の量によって、水流、洗い時間が変わります。

厚物や汚れが気になる衣類に

ガンココース

(高濃度洗浄 )

水流が強く(洗濯量3kg以下のとき)、標準コースよりも時間をかけて洗い、念入りにすすぎます。

1

洗濯物を入れる

標準コース

ガンココース

2

電源入/切 を押す

標準コースに自動セットされます。



2

電源入/切 を押して

コース で「ガンコ」を
選ぶ





3

ふたを開けたままで

スタート を押す

すぐに水なしで洗濯物を動かし、洗剤量・水量の目安を表示します。

洗剤量/水量

-  38L
-  29L
-  21L

4

洗剤を入れる

コンパクトタイプの洗剤は、表示の量を目安に入れます。

- 使用量は、洗剤の種類によって異なります。
- その他の洗剤・漂白剤・仕上剤の量や入れかたや、粉石けんを使用するときは 

粉末合成洗剤

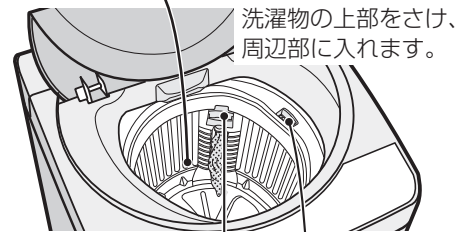

液体洗剤
液体漂白剤

ソフト仕上剤

5

ふたを閉める

給水を始め自動運転します。
脱水運転になると自動的にふたがロックされます。
ふたを開けていると途中で止まります。

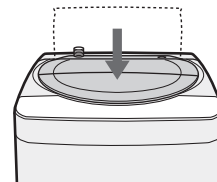

ピーッ ピュー と鳴ったら、お洗濯終了。

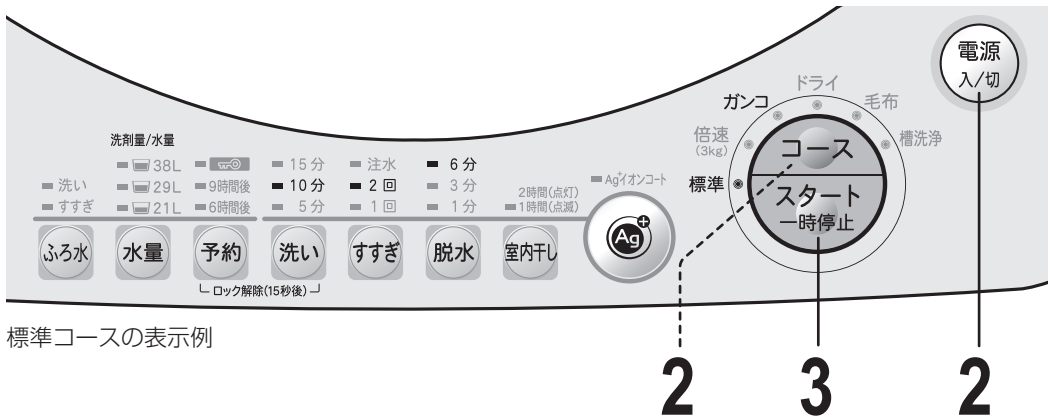

標準コースの表示例



便利メモ

- Ag⁺イオンコートが使えます [10]
- ふろの残り湯が使えます [24]
- 予約タイマーが使えます [26]
- 運転内容の途中変更ができます [27]



お願い

- 水が残ったままスタートしたときや水量を変えたとき、およびすすぎボタンで選んだときは、シャワーすすぎをおこなわず、ためすすぎ2回に変わります。
- 衣類の取り扱い表示をよくお確かめください。
フリース素材など、衣類によっては浮き上がったり、脱水時にはみ出して衣類や洗濯機を傷めることがあります。

お洗濯のポイント … 次のことにもご注意ください。

槽・パルセーター・糸くずフィルターの傷つきを防ぐために

- 硬貨・ヘアピン・カーテン金具などは、必ず取り除きます。
- ワイヤ入りブラジャーは、市販の専用ネットに入れます。
- ボタン・ファスナー類は、かけて内側にします。
- ドロや砂などはあらかじめ落としておきます。



上手なお洗濯のために

- 衣類の取り扱い表示を確かめます。
- 色落ちするものは、分けて洗います。
- しみや部分汚れは、あらかじめ処理をします。
- 糸くずが気になるときは、タオルなどは別に洗うかまたはネットを使います。

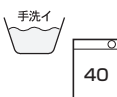

布傷みやからまりを防ぐために

- エプロンなどのひもは結びます。
- 毛玉や糸くずが気になる衣類は、裏返しにします。
- 薄もの・傷みやすい衣類は、洗濯ネットに入れます。
- 洗濯ネットや衣類でも、布を傷つけるような金具(ファスナーなど)が付いている場合があります。よくお確かめください。



洗濯ネットを利用するときは、ネットに入れる衣類の量をできるだけ少なくしてください。入れすぎると、洗い、すすぎ、脱水の性能が低下したり、脱水中の衣類の片寄りなどの原因になることがあります。

まとめて洗えるおまかせ洗濯

干し時間を短縮したいときのお洗濯

標準・室内干しコース

(高濃度洗浄 )

標準コースのお洗濯(洗い～脱水)に「室内干し」運転が追加されます。干し時間が短縮できる他、化繊の衣類(ポリエステル100%)1kg以下ならほとんど乾燥させることができます。

洗濯容量・・・3.0kg以下

1 洗濯物を入れ、**電源入/切** を押す
標準コースに自動セットされます。





2 **室内干し** を押して
運転時間を選ぶ
標準コースの洗い、すすぎ、脱水に室内干し運転が追加されます。

室内干し時間	こんなときに
1時間 (ランプ点滅)	薄手の衣類の干し時間短縮に
2時間 (ランプ点灯)	普段の衣類の干し時間短縮に
	化繊の衣類(1kg以下)の送風乾燥に

3 ふたを開けたままで
スタート を押す
すぐに水なしで洗濯物を動かして、洗剤量・水量の目安を表示します。

洗剤量/水量

-  38L
-  29L
-  21L

4 洗剤を入れる
コンパクトタイプの洗剤は、表示量を目安に入れます。
●使用量は、洗剤の種類によって異なります。
●その他の洗剤・漂白剤・仕上剤の入れかたや、粉石けんを使用するときは  **8~9**



5 ふたを閉める
給水を始め、自動運転します。脱水運転になると、自動的にふたがロックされます。
ふたを開けていると途中で止まります。

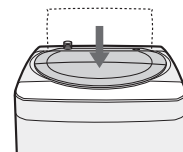

ピーッ ピーツ と鳴ったら、お洗濯終了。

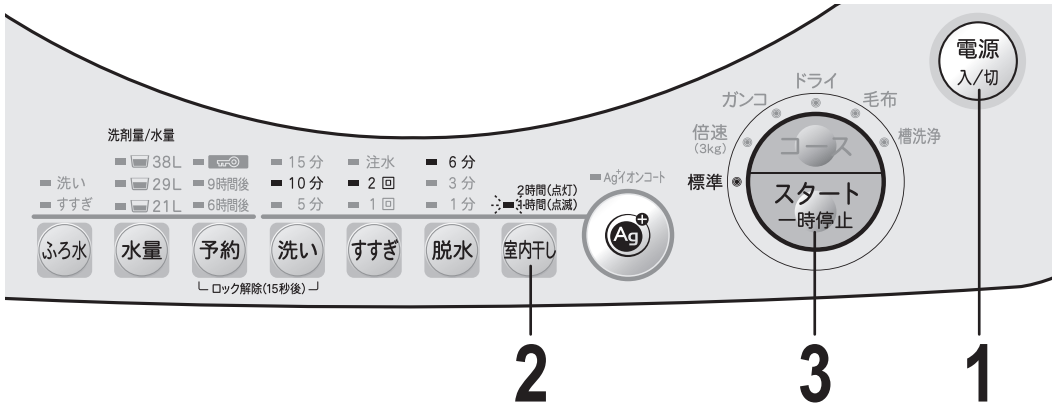

- 室内干しボタンの使いかた
●押すごとに切り換わります。



	ランプ表示(■ 点灯 ◑ 点滅 ■ 消灯)			
	洗濯			室内干し
	洗い	すすぎ	脱水	
洗濯+室内干し1時間	■	■	■	◑
洗濯+室内干し2時間	■	■	■	■
室内干しのみ1時間	■	■	■	◑
室内干しのみ2時間	■	■	■	■
洗濯のみ(室内干しなし)	■	■	■	■

- 室内干し運転だけをしたいときは **22**
- Ag+イオンコートが使えます **10**
- ふろの残り湯が使えます **24**
- 予約タイマーが使えます **26**
- 運転内容の途中変更ができます **27**



お願い

- 一度に洗える量は3.0kg以下です。
量が多いと室内干し工程でうまくかかれません、むらになります。
- 量が極端に少ない(0.5kg未満)場合、衣類が洗濯・脱水槽にはりつきかかれません、むらになります。
室内干し運転が始まったらすぐに一時停止し、衣類をほぐし直しておくことができます。
- 室内干し工程中、約4~10分ごとに30秒程度、回転が止まりますが故障ではありません。

干し時間を短縮したいときのお洗濯

毎日の軽い汚れものを手早く洗う 倍速コース

着たら洗う、そんな軽い汚れもののお洗濯をスピーディーにおこなうお洗濯方法です。

洗濯容量・・・3.0kg以下

1 洗濯物を入れ、**電源入/切** を押す

2 **コース** で「倍速」を選ぶ



3 ふたを開けたままで **スタート** を押す

すぐに水なしで洗濯物を動かし、洗剤量・水量の目安を表示します。

洗剤量/水量

- 38L
- 29L
- 21L

4 洗剤を入れる

表示の量を目安に洗剤を入れます。

- 倍速コースでは、粉石けんはおさげください。
- 洗剤は、表示の量より多く入れないでください。
- ソフト仕上剤は、表示水量より1段階多い目の量をご使用ください。

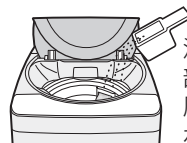

洗濯物の上部をさげ、周辺部に入れます。

5 ふたを閉める

給水を始め、自動運転します。脱水運転になると、自動的にふたがロックされます。
ふたを開けていると途中で止まります。

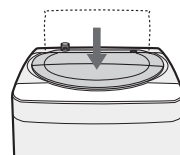

ピーッ ピーツ と鳴ったら、お洗濯終了。

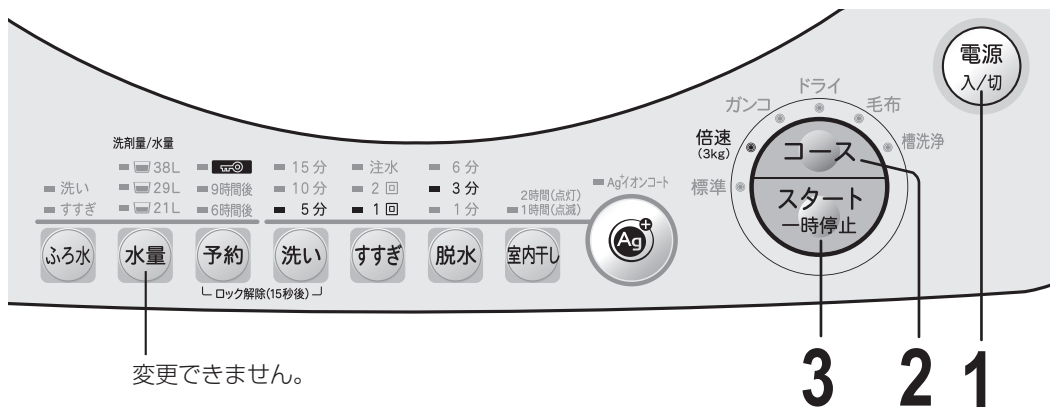

変更できません。



便利メモ

- **ふろの残り湯が使えます** 24
 - 倍速コースでは、洗いのときだけに使えます。
- **予約タイマーが使えます** 26
- **Ag⁺イオンコートは使えません**
- **運転内容の途中変更はできません**
 - すすぎ、脱水は「あり・なし」の選択になります。
 - 水量はスタート前も変更はできません。



お願い

- **一度に洗える量は、3.0kg以下です。**
 - 洗う量が多かったり、汚れが気になる場合は、標準またはガンココースをおすすめします。
 - 洗濯物の入れ過ぎは、布傷みの原因になります。
 - 洗える量は、布地の厚さや大きさ、種類などにより変わります。

倍速コースのしくみ

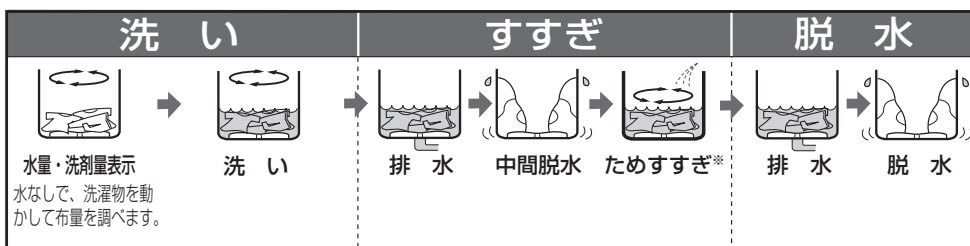

※短時間に、効率よくすすぐため、すすぎ中もしばらく給水を続けます。
(水位が高くなります)

毎日の軽い汚れものを手早く洗う

ドライマーク衣類などを洗う

ドライコース

セーター、おしゃれ着などのデリケートな衣類をやさしく洗います。洗えないものもありますのでよくお確かめください。汗のついた衣類などに適しています。(ドライクリーニングではありません)

洗える衣類かどうか確かめる

●取扱い絵表示や組成表示などが無いものは洗わないでください。



取扱い絵表示の例



洗えるもの 水につけても、こするなどの力を与えなければ洗えるもので、1.2kg以下。

衣類の取扱い表示が



のおしゃれ着やデリケートな衣類

- ウール、カシミアなどのセーター
- ブラウス
- スカート・スラックスなど



※ウール、麻などは縮みやすい繊維ですが、洗濯で縮んだ場合はある程度伸ばすことができます。19

※ただし、の絵表示のものでも洗えないものもあります。次の **洗えないもの** 参照

洗えないもの 水につけるだけで次のように不具合があり、洗えないもの。

- 芯地を多く使っていて、形くずれしやすい衣類。
(例：ネクタイ、ブレザー、ジャケット、コート、スーツなど)
- 毛倒れを起こす起毛製品。
(例：ベルベット、別珍など)
- 表面の凹凸などが消えやすいもの。
(例：防しわ加工品、エンボス加工品など)
- 著しい収縮や変色、表面変化を起こすおそれのある素材。
(例：レーヨン、キュプラ、絹および混紡品など)
- 形くずれや表面変化を起こすおそれのある生地。
(例：強撚糸使用の生地、ジョーゼット、クレープ、ちりめんなど)
- 色落ちしやすいもの。
- 皮革製品、皮革装飾のほどこしたのもの。 ●和服、和装小物など。

水につけるだけで、形くずれしたり、光沢や風合いを損なったり、不具合になったりします。おさげください。

洗濯前の準備

1 はじめて洗う衣類は、色落ちや色移りについて確かめます。

(例) 白いタオルなどに液体中性洗剤(衣料用)を含ませ、目立たない部分に強く押し当てて確かめます。



2 しみや部分汚れは、あらかじめ処理します。

繊維の種類やしみの内容によって異なりますので、それぞれに応じた方法で処理してください。



お願い

- 水道水(30℃以下)をご使用ください。
お湯は、ウール・絹など動物繊維の縮み・変形の原因になります。
- 洗濯物は、上から手で押さえて十分に洗剤液を含ませ、沈めてください。
衣類の種類によっては、洗濯物が浮き上がる場合があります。

お洗濯

先に洗剤を溶かしてから、衣類を入れます。

弱い水流とかくはん休止を繰り返しますので、止まって見えることもあります。

2、5、6

1 1

洗濯容量・・・1.2kg以下
水量・・・「29L」

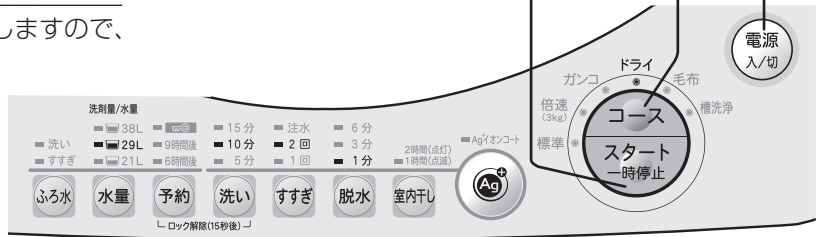

- Ag⁺イオンコートが使えます [10頁]
- 「ふろ水」「予約タイマー」は使えません
- 運転内容の途中変更は水量だけできます すすぎ、脱水は「あり・なし」の選択になります。

1

電源入/切 を押して **コース** で「ドライ」を選ぶ

洗濯物はいれなくてください。



2

ふたを開けたままで **スタート** を押す

3

液体中性洗剤を入れる

- 絹、おしゃれ着用洗剤などを入れます。
- 使用量などについては洗剤の説明書にしがい、水量「29L」に応じた適正量を入れてください。

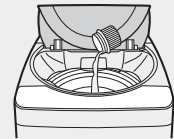

4

ふたを閉める

給水を始め、20秒ほどかくはんします。

槽内に水が残っているときは、洗剤を溶かすためのかくはんをしない場合があります。

5

ピーツピーツ (10秒) と鳴ったら、

スタート を押して「一時停止」して、洗濯物を入れる

- 洗濯物は上から手で押さえて十分に洗剤液を含ませ、沈めてください。衣類の種類によっては洗濯物が浮き上がる場合があります。

終了音を「切」にしていると、洗濯物投入のお知らせ音は鳴りません。 [27頁]

6

もう一度、**スタート** を押す

自動運転を始めます。ふたを開けていると途中で止まります。

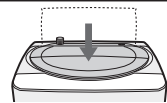

ピーツピーツ と鳴ったら、お洗濯終了。

干しかた

- ウール製品は、市販の平干しネットなどを使い、形を整えて日陰で干します。
- 毛足が長いものは、振りながら形を整えて干します。
- ブラウス、シャツなどの伸びにくいものは、ハンガーにかけ、形を整え日陰で干します。

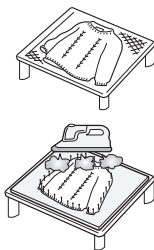

必要に応じ、アイロンをかけ、形を整えます。

- 取扱絵表示に従って、スチーム、ドライや温度の使い分けをしてください。
- てかり(アイロン光)の出やすいものや刺しゅう、ビーズの付いたものには、当て布をするなど、注意しておこなってください。

縮んだときは

広めのアイロン台に、衣類を戻したい大きさに広げてマチ針で固定し、アイロンを浮かせた状態でスチームを十分にあて、乾くまで置いてください。(衣類購入時、型紙をとっておくと便利です)

ドライマーク衣類などを洗う

毛布など、大物のお洗濯

毛布コース

ていねいに洗って念入りにすすぐ、大物洗いに適しています。

毛布など洗うときは、小さなものでも必ず別売の大型毛布用丸型ネット **40㍻** をお使いください。

- ネットなしで洗濯すると、洗濯物が浮き上がって洗濯物や洗濯機を傷めたり、水があふれて床を水浸しにすることがあります。

の ある もの が 洗 え ま す の 表 示	素 材	アクリルなどの合成繊維100%
	サイ ズ	シングル140cm×210cm
	重 さ	約3.0kg以下

(準 備)

1 筒状に巻く

長手方向に、4~6つ折りにしてから巻き込みます。
(例)6つ折りにして巻き込む
高さが水面以下になるようにします。

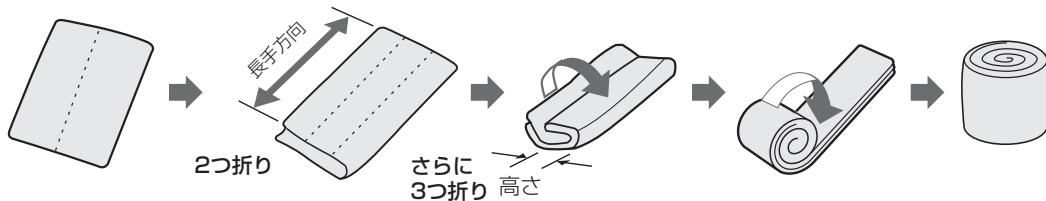

2 ネットに入れる

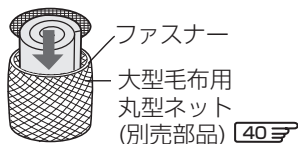

3 洗濯・脱水槽に入れ、押し込む

浮き上がると、給水時に水が飛び散ったり、あふれたりして床が水びたしになることがあります。

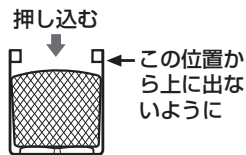

ご注意

- 洗濯量が少量(1.5kg以下)のときは、標準コースをお使いください。毛布コースでは、「水量」を減らしても水流が強く、水が飛び散るおそれがあります。
- 電気毛布には、洗濯できるものとできないものがあります。電気毛布の説明書をよくお読みください。

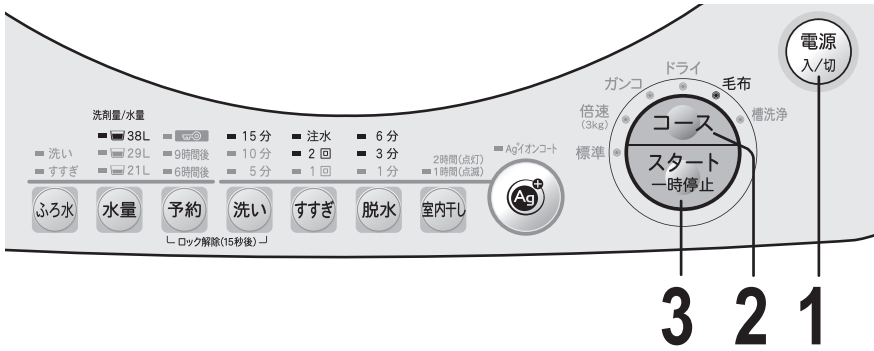

3 2 1

1

洗濯物を入れ、
電源入/切を押す

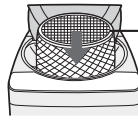

ファスナーを上にしておくと、
中の洗濯物だけが取り出せ、
便利です。

2

コースで「毛布」を選ぶ

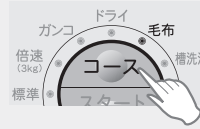

3

ふたを開けたままで
スタートを押す

洗剤量/水量	
■	38L
■	29L
■	21L

水なし運転はありません。
● 水量「38L」に自動設定されます。

4

洗剤を入れる

液体洗剤を、表示の水量を目安に計ってから入れます。
● 粉末洗剤は、あらかじめぬるま湯（約30℃、5L）でよく溶かしてから入れます。

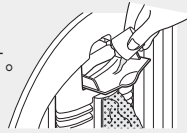

5

ふたを閉める

給水を始め、自動運転します。脱水運転になると、自動的にふたがロックされます。ふたを開けていると途中で止まります。

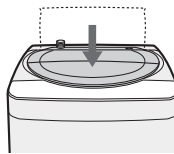

毛布などは、浮き上がりやすいので十分に押し込みます。

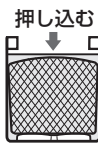

押し込む
←水面から
上に出ない
ように

- 1 (スタート) を押し、「一時停止」にする。
- 2 動きが完全に止まってから、浮き上がっている部分を手で押し、空気を追い出す。
- 3 水面以下にしてから、(スタート) を押す。
(自動的に水が補給されます)

ピーッ ピーッ と鳴ったら、お洗濯終了。



便利メモ

- Ag⁺イオンコートが使えます [10]
- ふろの残り湯が使えます [24]
- 予約タイマーが使えます [26]
- 運転内容の途中変更ができます [27]

毛布など、大物のお洗濯

個別運転をするとき

室内干しだけ、洗いのみ、脱水(排水)だけ・・・などの個別運転が選べます。
コースと組み合わせてお使いください。

1 洗濯物を入れ、電源入/切 を押す

標準コース以外は、「コース」を選ぶ。(室内干し)は標準コースのみで使用できます)

2 洗い すすぎ 脱水 室内干し で洗濯内容を選ぶ

(すすぎから始めるときは、水量)も選ぶ。選ばないと「29L」など、決められた水量になります)

	ボタン操作	運転内容	選んだコースの運転内容になります。
個別 運 転	室内干し運転だけを したいとき	「1時間」は3回押す 「2時間」は4回押す (室内干し) ※1	室内干しのみ (室内干し)
	脱水だけするとき	(脱水)	脱水のみ (排水 脱水)
	脱水して室内干し運 転したいとき	(脱水) (室内干し) ※1	脱水～室内干し (排水 脱水 室内干し)
	洗濯液を再利用するとき	(洗い)	洗いのみ (洗い)
	水洗いするとき	(洗い) (脱水)	洗い・脱水 (洗い 排水 脱水)
	水洗いしたあと室内干 し運転したいとき	(洗い) (脱水) (室内干し) ※1	洗い・脱水～室内干し (洗い 排水 脱水 室内干し)
	すすぎ水を再利用するとき	(洗い) (すすぎ)	洗い～すすぎ (洗い 排水 すすぎ)
	洗ったものをすすぐとき	(すすぎ) (水量)	すすぎのみ ※2 (排水 すすぎ)
	すすいで脱水するとき	(すすぎ) (脱水) (水量)	すすぎ～脱水 ※2 (排水 すすぎ 排水 脱水)
	衣類をすすいで室内干 し運転したいとき	(すすぎ) (脱水) (室内干し) (水量) ※1	すすぎ～室内干し ※2 (排水 すすぎ 排水 脱水 室内干し)
槽の水を排水したいとき	ふたは開けておきます (脱水)	排水のみ (排水 倍速ランプが速く点滅し、「ビビビビ…」と鳴ったら排水終了。)	

チャイルドロック設定時は、解除しておこなってください。 6

※1 1時間または2時間が選べます。くわしくは 15.23

※2 槽内に水が残っているときは「排水」から、ないときは「脱水」から始めます。

3 ふたを開けたままで スタート を押し、必要に応じて洗剤を入れ、ふたを閉める

洗いから始まるお洗濯では、洗剤量の目安を表示します。

排水だけするとき、ふたを開けてください。

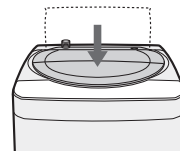

- 水が残ったままで洗いを始めるときの洗剤・漂白剤は、直接洗濯槽へ入れます。ふたを開けていると、途中で止まります。

ピーッ ピーツ と鳴ったら、お洗濯終了。

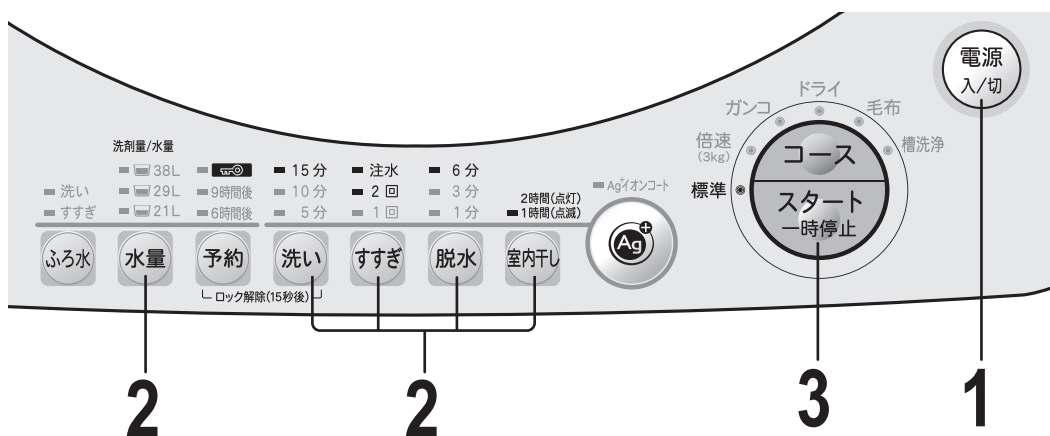

操作ボタンの使いかた

時間、回数は、それぞれボタンを押すたびに切り換わります。パネル表示でお確かめください。

「洗い」を押すと…	「すすぎ」を押すと…	「脱水」を押すと…	「室内干し」を押すと…	「水量」を押すと…
消灯 (洗いなし) ■ 15分 ■ 10分 ■ 5分	消灯 (すすぎなし) ■ 注水 2回 (ため→注水→ため) ■ 1回 ■ 注水 2回 (注水すすぎ2回) ■ 2回 (ためすすぎ2回) ■ 注水 1回 (注水すすぎ1回) ■ 1回 (ためすすぎ1回)	消灯 (脱水なし) ■ 6分 ■ 3分 (9分を表します) ■ 6分 ■ 3分 ■ 1分	消灯 (室内干しなし) ■ 点灯 (室内干しのみ 2時間) ■ 点滅 (室内干しのみ 1時間) ■ 点灯 (洗濯 + 室内干しのみ2時間) ■ 点滅 (洗濯 + 室内干しのみ1時間)	■ 38L ■ 29L ■ 21L
	●シャワーすすぎは選べません。	●脱水時には、最初の断続運転の時間を含んでいます。	●ランプ表示でご確認ください。 15分	

個別運転をするとき



便利メモ

- Ag⁺イオンコートが使えます [10]
- ふろの残り湯が使えます [24]
- 予約タイマーが使えます [26]
- 運転内容の途中変更ができます [27] (コースによって異なります)



お願い

- 水流など、洗い、すすぎ、脱水の運転内容は、各コースの運転に応じた内容になります。
- 洗濯量が少ない(1.5kg以下)場合は、「水量」を多くしないでください。水流が強くなって、水が飛び散るおそれがあります。
- すすぎや脱水から始める運転の場合、いったん排水してから脱水を始めるので、運転が始まるまでに少し時間がかかります。
- すすぎや脱水から始めるときは、洗濯物は均等に入れ、上から手で押さえ込んでください。脱水の立ち上がり時、バランスが崩れるのを防ぐためです。
- 「注水すすぎ」は、水量の設定にかかわらず38Lまで給水後、かくはんして注水すすぎをおこないます。
- 「室内干し」運転は3.0kg以下でお使いください。量が多いとうまくかかはんできず、むらになります。

ふろの残り湯を使う

ふろ水給水 (ふろ水ポンプの準備)

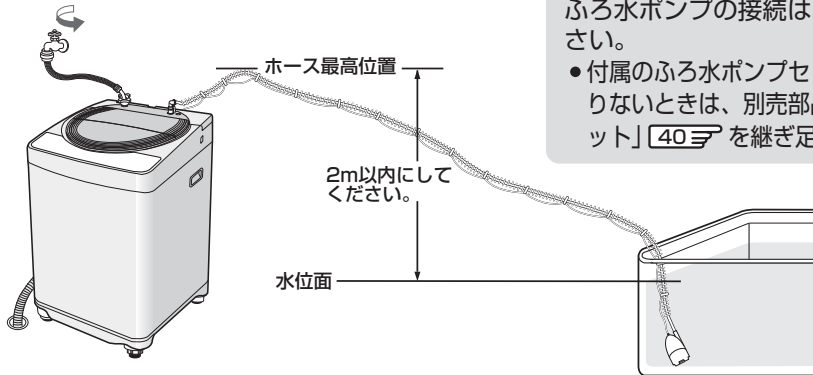

ふろ水ポンプの接続は、電源を切っておこなってください。

- 付属のふろ水ポンプセットの長さは、4mです。長さが足りないときは、別売部品の「延長用(5m)ふろ水ホースセット」[\[40㊦\]](#)を継ぎ足すことができます。最長9mです。

1

給水つぎてを、「カチッ」と音がするまで確実に差し込む

- 軽く引っ張って抜けないか確かめる。
- 水道からのホースは差し込まないでください。流量が多く、水漏れします。

ふろ水給水口のフタの開けかた

△印側から引き上げる。

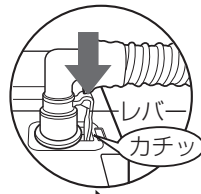
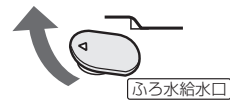

レバーの頭を押し、「カチッ」と音がするまで差し込む。

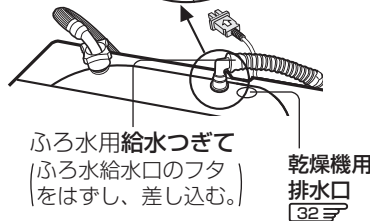

ふろ水用給水つぎて (ふろ水給水口のフタ) をはずし、差し込む。

はずすときは、レバーの根元を押しながら①手前へ傾けて②ください。

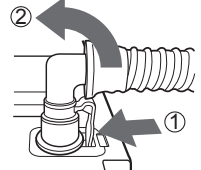

2

ふろ水ポンプのコードを本体のポンプ接続用プラグに差し込む

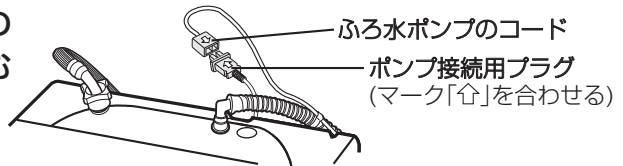

3

ふろ水ポンプを水中に沈める

- ポンプのホース内に水が残っていると、ふろ水を吸い上げにくくなる場合があります。必ず、ホース内に水が残っていないことを確認のうえ、ご使用ください。

浴槽内の水位が約3cm以下になると、吸い上げできません。

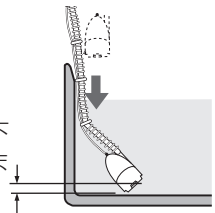

お願い

- 浴槽が本体より高い位置にある場合は使わないでください。水が止まらなくなります。
- お洗濯が終わったら、すぐにふろ水ポンプを浴槽から引き上げてください。給水つぎてが万一本体からはずれた場合、水が流れ出るのを防ぐためです。



ご注意

- ふろ水ポンプは沸かしているお風呂や、45℃以上の湯には使わないでください。変形や故障の原因となります。
- 本機へのふろ水給水以外には使用しないでください。
- 本機には、指定以外のふろ水ポンプを接続しないでください。火災・故障の原因になります。
- 気温が低く、残り湯の温度が高い場合、槽の外側やふたの内側に水滴が発生し、床面を濡らすことがあります。水滴を受けるための洗濯機用トレー(別売) [\[40㊦\]](#)をお求めください。



お洗濯

ドライコース以外のコースに利用できます。

- 蛇口は、必ず始めから開けておきます。洗剤投入のため、始めの約20~150秒間は水道水が出ます。

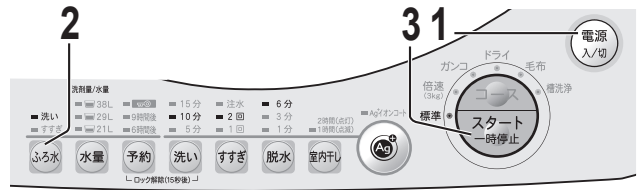

1 洗濯物を入れ、電源入/切を押す

必要に応じて、「コース」など運転内容を選ぶ

2 ふろ水 でふろ水の使いかたを選ぶ

(ふろ水表示)

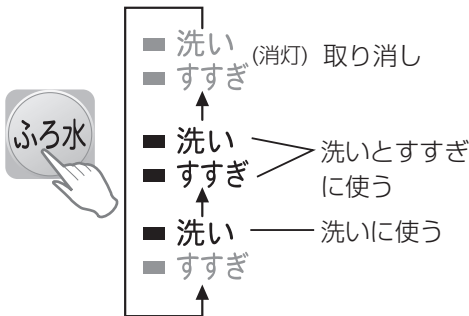

3 スタートを押す

4 それぞれのお洗濯に応じて、洗剤を入れ、ふたを閉める

給水を始め、選んだコースにしたがって自動運転します。



- スタート後、水道水に切り換えたいとき
「ふろ水」を押すと、水道からの給水に切り換わります。(ふろ水表示が消えます) ただし、再度ふろ水に切り換えることはできません。
- Ag⁺イオンコートが使えます [10㊦]
「ふろ水すすぎ1回」を選んだときは使えません。
- 予約タイマーが使えます [26㊦]



- すすぎにふろ水を使うとき
 - シャワーすすぎはおこなわず、ためすすぎに変わります。
 - すすぎが2回以上のとき、最後のすすぎは水道水で仕上げます。(1回のときは、ふろ水でのすすぎになります)
 - 注水すすぎ時、一定水位に達したあとの注水は水道水になります。
- 入浴剤を使ったふろ水を使用すると、洗濯物が変色することがあります。
- 硫黄(いおう)などの入った入浴剤は、ステンレス槽がさびることがありますので使わないでください。

<ul style="list-style-type: none"> ■洗い 点滅させながら ■すすぎ 運転している。 	ふろ水がなくなったなど、途中でふろ水が給水できなくなり、水道水に切り換えて運転を続けています。
<ul style="list-style-type: none"> ■洗い 速く点滅させながら運転が止まっている。 ■すすぎ 	「ふろ水ポンプが浮いている」、ポンプ内に空気が入っているなど、はじめからふろ水が給水されていません。くわしくは [39㊦]

ふろの残り湯を使う

ふろ水ポンプのあとしまつ

- 洗濯物を必ず先に取り出す。
 - ホース内の残水が流れ出て、洗濯物を濡らすのを防ぐためです。
- ふろ水ポンプを浴槽から取り出す。
- ふろ水ホース内の水を抜く。
 - 本体側の接続ははずし、ホースのどちらかを高くして残水を抜いてください。残水はホース内の汚れの原因になります。
- ふろ水ポンプセットを図のように輪にして、ふろ水ホース掛けに引っ掛ける。

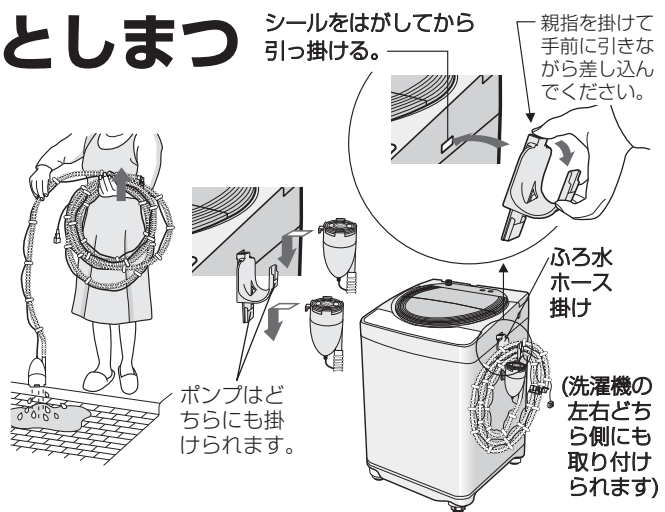

予約タイマーの使いかた

予約洗濯

朝、出かける前に干したいときなど、お洗濯を終わらせる時間が選べます。(ドライコース、槽洗浄コースは予約洗濯できません)

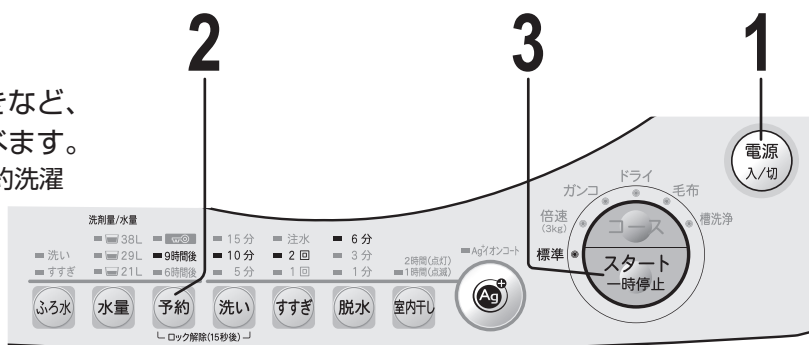

1

洗濯物を入れ、**電源入/切**を押す

必要に応じて「コース」など、運転内容を選ぶ。

2

予約 を押し、洗濯終了までの時間を選ぶ

選んだ時間のランプが点滅します。



3

ふたを開けたままで **スタート** を押す

洗剤量の目安を表示します。

■ 9時間後
■ 6時間後

選んだ時間のランプが点灯に変わり、他のランプは消えます。



ランプは2分後消灯します。

4

洗剤を入れ、ふたを閉める
表示の量を目安に入れます。
予約の完了です。
ふたを開けたままにしておくと
運転が始まりません。

粉末合成洗剤の場合



液体洗剤の場合

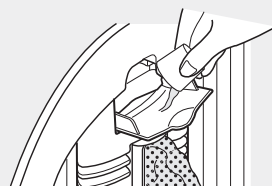

漂白剤・ソフト仕上剤などは **9**

こんなときは

予約した内容を確認したいとき

予約 を押すと、洗濯内容を5秒間表示します。

予約した内容の変更や取り消すとき

一度電源を「切」にし、初めからやり直します。



お願い

- 粉石けんや液体石けんは固まると溶けにくいので、予約洗濯には使わないでください。
- 終了時間は給水・排水条件などにより、合わせた時間を多少過ぎてしまうことがあります。

知っておくと便利です

洗濯液を2度使う

個別運転の方法で1回目は汚れの少ないものを、2回目は全自動で汚れの多いものを洗います。

1 1回目の洗濯物を入れ、「洗い」のみを選び、洗濯する。

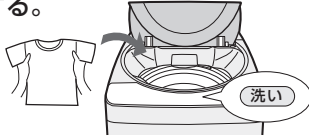

2 洗濯物を取り出し、2回目の洗濯物を入れる。「コース」と「水量」を選び、洗い～脱水の全自動で洗濯する。

- 水量を選ばないと、コースによっては「29L」になります。
- 必要に応じ、洗剤を追加します。

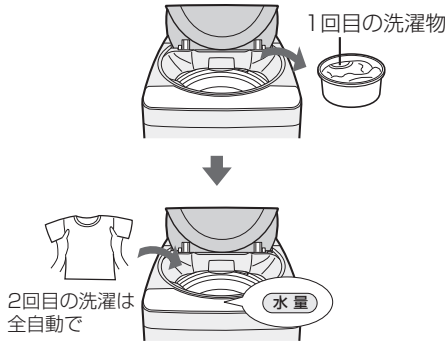

3 1回目に洗った洗濯物を均等に入れる。「水量」を選び、「すすぎ～脱水」ですすぎから始める。

- 水量を選ばないと、コースによっては「29L」になります。

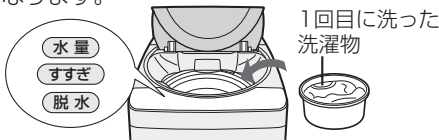

終了音の消しかた

(終了音やドライコースでの洗濯物投入、槽洗浄コースでの洗濯槽クリーナーの投入のお知らせ音)

運転中に「室内干し」を押しながら、「コース」を押す。

- 「ピッ」と音がすれば終了音が鳴りません。
- 「ピピッ」と音がすれば終了音が鳴ります。

のりづけをする

のりづけできる量… 2.0kg以下
使えるのり… 「全自動洗濯機用」と表示されたもの。



のりの量… 洗濯のりの表示に従ってください。 化学合成のり

1 衣類を入れてふたを閉め、次の内容で運転を始める。

- 水量… 「29L」
(1kgのときは「21L」)
- 運転内容… 「洗い15分」、
「脱水1～3分」
(標準コース)



2 給水が始まったらふたを開け、洗濯のりを少しずつ入れる。



3 ふたを閉める。

4 終わったら、すぐに槽に付着したのりを次の方法で落とす。

- 水量… 「38L」
- 運転内容… 「洗い15分」、
「脱水1分」
(標準コース)



- 漂白剤を約10mL入れると、より効果的に落とせます。
- 槽に付着したのりを落とさなかったり、指定以外の洗濯のりを使うと、目詰まりや漏水など、故障の原因となります。



ご注意

洗濯内容の途中変更のしかた

洗い中は、洗い時間、すすぎ回数、脱水時間、水量をそれぞれ変更することができます。
(水量はすすぎ中も変更できます)
(標準、標準・室内干し、ガンコ、毛布の) 各コースで変更できます。

1 「スタート」を押して、「一時停止」にする。

- 洗濯物を追加したい場合は入れる。

2 「水量」「洗い」「すすぎ」「脱水」で、適宜変更する。

- 変更できる内容(時間・回数)は、「操作ボタンの使いかた」を参照してください。 **[23]**

3 「スタート」を押す。(引き続き、運転が始まります)



お願い

- 洗い中でも終わり近くになると変更ができなくなります。
- コースの変更は、運転が始まるとできません。
- 洗濯物を追加したときは、適切な水量に変えてください。

予約タイマーの使いかた / 知っておくと便利です

お手入れ

本体

よく絞ったやわらかい布で拭き取ります。

- 揮発性溶剤・クレンザーなどは使わないでください。プラスチック部などを傷めます。
- パネルなどのプラスチック部分に粉末や液体の洗剤が付いたときは、すぐに拭き取ってください。放置すると傷むことがあります。



警告



水ぬれ禁止

本体各部に水をかけないでください。
ショート・感電の原因になります。

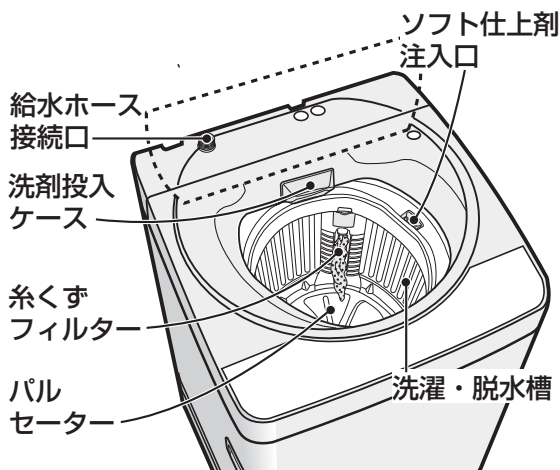

糸くずフィルター

流通コード 210 337 0337

希望小売価格 525円
(税抜価格500円)

お洗濯のつど取り除きます。

ネットが詰まると、ネットが破れたり、糸くずが取れにくくなります。

はずしかた

- 1 図のように親指を奥まで入れて強く押し下げ①、もう片方の手でネットを軽く引きながら手前に引く②。

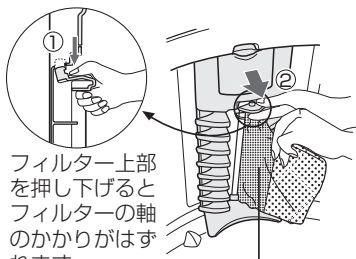

フィルター上部を押し下げるとフィルター軸のかけがはずれます。

ネットの厚手生地部分を持ってください。

- 2 ネットを裏返して、糸くずを取り除く。

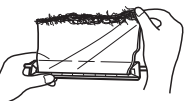

取り付けかた

下部の軸(長い方)を下側の穴に差し込んでから、上部を押し込む。

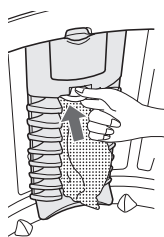

で注意

糸くずフィルターをはずしたままで、洗濯しないでください。洗濯物を傷つけるおそれがあります。

フィルター類は消耗品です。

破れたときは、お買いあげの販売店でお買い求めください。

製品および価格は2007年2月現在のものです、変更する場合があります。

給水ホース接続口

水の出が悪くなったとき

給水ホースをはずしてから、掃除します。(水の飛び散りを防ぐため、35ページの方法を参照)

歯ブラシなど
ごみがフィルターの
内側へ入らない
ようにする。



ごみが取れなくなったときは、給水弁フィルターをお買い求めください。

流通コード 210 337 0217

希望小売価格 315円
(税抜価格300円)

- フィルターは、先の細いドライバーなどで引き出せます。取り付けのさいは、必ず奥まで押し込んでください。奥まで入っていないと給水弁が故障するおそれがあります。

ソフト仕上剤注入口

ソフト仕上剤は、固まりやすいので、ときどき(予約洗濯のときはそのつど)お手入れしてください。

- 1 約40℃の湯約100mLをソフト仕上剤注入口に注ぎ込み、5～10分間放置する。

- 2 「倍速コース、脱水のみ」を2回繰り返して運転する。

洗剤投入ケース

ご使用ごとに洗う。

水で洗ってから、水分を拭き取ってください。

洗剤が残ると、ケース内にこびり付き、取れにくくなります。また、洗剤が流れにくくなります。

はずしかた

いっぱい引き出してから、斜め上に持ち上げる。



取り付けかた

斜め上から軽くはめ込み、まっすぐ押し込む。



お手入れのあとは、必ず取り付けてください。取り付けずに運転すると、水漏れなどの原因になります。

洗濯・脱水槽(ステンレス槽)

ステンレス槽をいつでもきれいに使うために

- カビの発生(湿気)をおさえるため、お洗濯が終わったら、衣類を早めに取り出してください。
- お洗濯のつど、濡れた布できれいに拭いてください。
- 洗濯終了後、槽の周りに白い粉状のものが付着することがあります。これは洗剤成分と水中の成分とが結合したものです。放置しておくとおこびり付くことがありますので、お洗濯のたびに拭き取ってください。なお、液体洗剤を使ったり、注水すぎ2回[23]を利用すると防ぐことができます。
- さびに気が付いたら、市販のステンレス用(台所用)洗剤で拭き取ってください。

ふろ水ポンプ

2~3回ご使用ごとに。

注意

ふろ水ポンプのコードを洗濯機からはずしておこなってください。ポンプの偶発的な回転だけがをすることがあります。

1 カバーを回してフィルターをはずす。

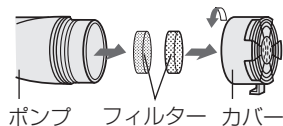

2 カバーやフィルターを水中で洗う。



3 フィルターを入れてから、カバーを確実に締め付ける。

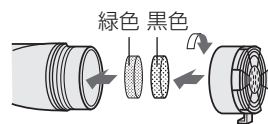

- フィルターやカバーをはずしたままで使用しないでください。内部で詰まり、ポンプが故障する原因になります。

ふろ水給水ホースの洗浄

長期のご利用で水あかななどが付着し、黒い汚れが出てくるような場合、お試しください。(大きめのバケツをご用意ください)

1 準備

① フィルター、カバーをはずす。

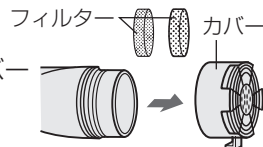

② コード先端のプラグに袋などをかぶせておく。
③ 洗濯バサミなどでつぎて部を固定する。

2 洗濯槽クリーナーを30~40倍薄めたものを注ぎ、6~12時間つけ置き洗浄する。

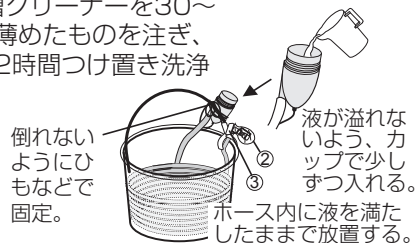

3 つけ置き終了後水量「38L」に合わせ、「ふろ水給水 [24]」でホースをすすぐ。

- 38Lまで給水できたら排水し、もう一度ふろ水給水を繰り返してください。

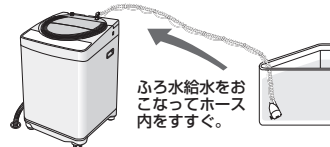

洗濯槽クリーナーが手・衣類などに付かないようにご注意ください。

お手入れ

凍るのを防ぐために

1 水栓を閉め、給水ホースをはずし、ホース内の水を抜いてください。

2 排水を十分におこない、洗濯・脱水槽の水を抜いてください。

もし、凍ったときは

- 水栓、給水ホースの接続部は蒸しタオルで包む。
- 給水ホースは、約40℃のお湯につける。(ホースをはずすときは「給水ホースのはずしかた [35頁]」をご参照ください)
- 洗濯・脱水槽に約40℃のお湯を入れ、10分程度放置する。



槽洗浄コース

槽の内側の洗浄と、外側までの洗浄とでは、方法が異なります。よく読んでおこなってください。

洗濯・脱水槽の石けんかすなどの汚れやカビ、においが気になるときにご利用ください。

- 安全のため、運転中はふたをロックしています。● Ag⁺イオンコート [10頁]・ふろの残り湯 [24頁] が使えます。
- 個別運転はできません。● 予約タイマーは使えません。
- 洗濯物は絶対に入れないでください。
- 換気を十分におこなってください。
- 洗浄液が手・衣服に付かないようご注意ください。

用意するもの

洗濯槽クリーナー [40頁]

(シャープエンジニアリング(株)取扱い品)

槽の内側を洗浄するとき

1 電源「切」の状態ですべてのふたを閉めたまま
電源「入/切」を押してから「コース」を
5回押し「槽洗浄 (ランプ点灯)」を選ぶ

水量「38L」、つけ置き時間「6時間」に設定されます。

必要に応じて、「洗い」でつけ置き時間を、
「水量」で水量を変更する。

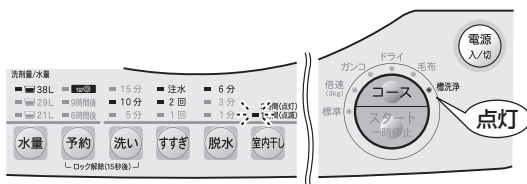

洗い時間ランプ表示

洗い時間	つけ置き時間
15分	9時間
10分	6時間
5分	2時間

槽洗浄ランプの点灯は「槽の内側の洗浄」を表しています。

2 「スタート」を押す 給水を始めます。

3 給水が終わり、ピーツピーツと鳴ったら
「スタート」を押して「一時停止」にし、
洗濯槽クリーナーを槽に直接入れる



4 ふたを閉めてから、もう一度「スタート」を押す

洗濯槽クリーナーを溶かすためにしばらく(約5分間)かくはんしたあと、約6時間(「6時間」設定の場合)のつけ置き洗浄をおこないます。つけ置き終了後、注水すすぎ(2回)をし、槽内の水分を飛ばして(約30分)仕上げます。

ピーツピーツ (10秒)と鳴ったら、槽洗浄終了。

槽の外側まで同時に洗浄するとき

本機は洗濯・脱水槽の外側に汚れが付いた場合でも、槽内に逆流しない構造になっていますが、槽の外側の汚れが気になる場合には、次の方法で洗浄することができます。

- あらかじめバケツなど、水を受けることのできるものをご用意ください。

設置時などに排水ホースを切っている場合は、この方法を使うことができません。

下記手順5で槽の外側に洗浄液を送るとき、ホースからあふれ出した洗浄液で床が水びたしになりますので、ホースの交換が必要となります。ホースの交換についてはお買いあげの販売店にご相談ください。

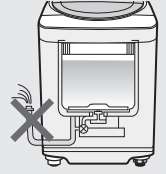

1 排水ホースを排水口からはずし、ホース掛けに掛ける

本機の構造上、ホースを立てておかないと、洗浄液が流れ出て、異常表示をおこないます。

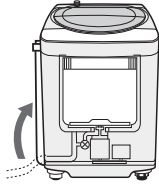

2 電源「切」の状態であふたを閉めたまま電源入/切を押してからコースを6回押し「槽洗浄(ランプ点滅)」を選ぶ水量「38L」に設定されます。

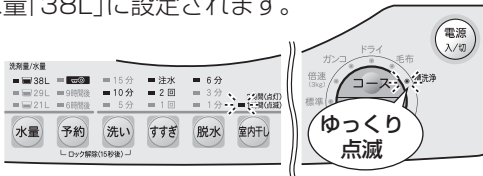

- 槽洗浄ランプの点滅は「槽の外側の洗浄」を表わしています。

3 スタートを押す

つけ置き時間「6時間」に設定され給水を始めます。

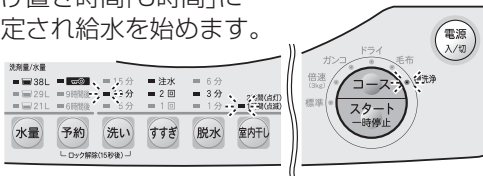

- 必要に応じて「予約」でつけ置き時間を変更する。

30分

4 給水が終わり、ピーツピーツと鳴ったらスタートを押して「一時停止」にし、洗濯槽クリーナーを槽に直接入れる

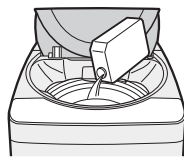

5 ふたを閉めてからもう一度スタートを押す

洗濯槽クリーナーを溶かすためしばらく(約5分間)かかはんしたあと、槽の外側や排水ホースに洗浄液を送り、その後6時間(「6時間」を設定の場合)のつけ置き洗浄をおこないます。

6 槽洗浄ランプを急速点滅させながら、ピーツピーツ(お知らせ音)と鳴ったらつけ置き洗浄終了

- お知らせ音(10秒)が止まっても、ランプの急速点滅は続きます。

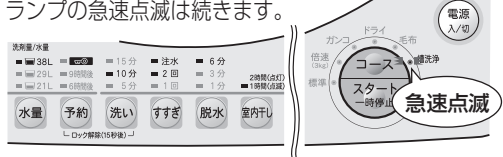

槽をすすぐ前に、次の手順で、洗濯・脱水槽の外側と排水ホースの洗浄液を抜いておく。

- ① バケツを排水ホースの先に当てがいがながら、排水ホースをホース掛けからはずし、出てきた液をバケツで受ける。

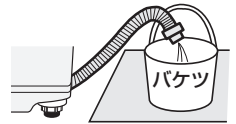

- 最初はホースからいきおいよく液が出ますので、バケツからあふれないようにご注意ください。

- ② バケツが一杯になったら、排水ホースをホース掛けに掛ける。

- ③ ①、②を数回繰り返し液が出なくなったら、排水ホースを元通りに排水口に接続する。

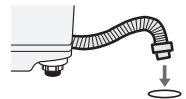

7 ふたたびスタートを押して、槽の内外をすすぐ ●槽洗浄ランプは、ゆっくりの点滅に戻ります。注水すすぎ(2回)で槽の外側まですすいだ後、槽内の水分を飛ばして(約30分)仕上げます。

ピーツピーツ (10秒)と鳴ったら、槽洗浄終了。

据え付け

据え付け場所

警告



水場使用禁止

浴室など湿気が多い所や風雨にさらされる場所には、据え付けしないでください。感電や漏電による火災のおそれがあります。

- 直射日光の当たる場所には据え付けしない
紫外線により、プラスチック部が傷み、破損の原因になることがあります。
- 水平でしっかりした所に置く
タイルなどのすべりやすい床、弱い床は振動や騒音が大きくなります。
- 壁などから2cm以上離す
蛇口や水栓つぎてからも離してください。

アース線をつなぐ

警告



アース線接続

アースを確実に取り付けてください。故障や漏電のときに、感電するおそれがあります。

アース端子がある場合

洗濯機のアース線を、その端子に確実に接続します。



アース端子がない場合

アース工事をおすすめします。



ガス管につなぐと危険です。

- 電気工事士によるD種接地工事が必要です。お買いあげの販売店または最寄りの電気工事店に依頼してください。



衣類乾燥機をご使用のとき

(乾燥機の排水ホースの接続)

乾燥機側

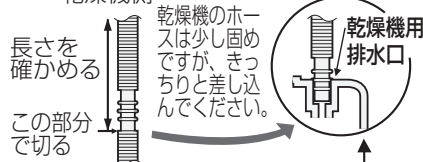

乾燥機のホースは少し固めですが、きっちりと差し込んでください。

乾燥機排水口のフタの開けかた

△印側から引き上げる。

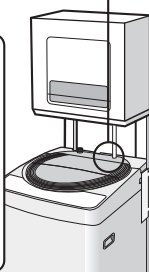
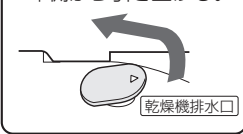

設置

ポイント：水平にする。
がたつきをなくす。

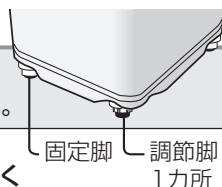

傾いたり、がたつきがあると、振動が大きくなったり、途中で止まりやすくなります。

1 がたつきをなくす

調節脚の高さを調節し、がたつきをなくします。

①ゆるめる
(調節脚が回しやすくなる)

高くなる

低くなる

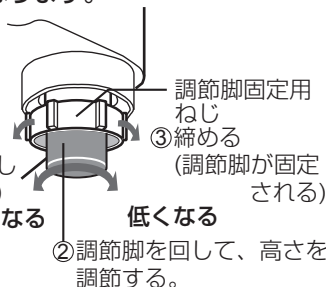

調節脚固定用ねじ

③締める

(調節脚が固定される)

②調節脚を回して、高さを調節する。

2 水準器で水平を確かめる

水準器を真上から見ます。

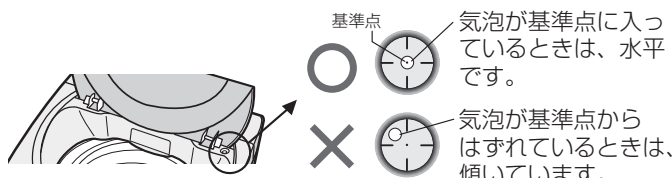

基準点

気泡が基準点に入っているときは、水平です。



気泡が基準点からはずれているときは、傾いています。

水平調節のしかた

気泡のはみ出し方向と反対位置の脚を高くして水平にします。

例1 気泡が前方向に、基準点からはずれているとき

後ろ側の脚2カ所に脚スペーサーを敷く。

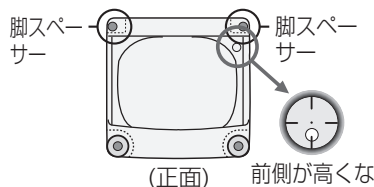

(正面) 前側が高くなっています。

例2 気泡が右前方向に、基準点からはずれているとき

気泡のはみ出し方向と反対方向の脚に脚スペーサーを敷く。

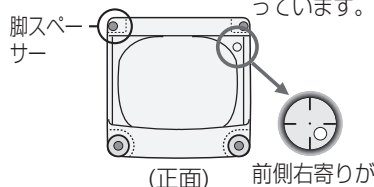

(正面) 前側右寄りが高くなっています。

脚スペーサーで調節する



- 付属の脚スペーサーで調節しきれないときは、調節脚の高さを低くするなどして、もう一度調節し直してください。

3 もう一度、がたつきのないことを確かめる

- 据え付けやアース工事に要する費用は、販売店にご相談ください。

排水ホースの接続と処理

警告



必ず電源プラグをコンセントから抜いておこなってください。また、濡れた手で抜き差ししないでください。感電やけがをすることがあります。

プラグを抜く

排水ホースは以下の説明や据付説明書を読んで、正しく設置してください。

特に、ホースを本体の下に押し込まないようにご注意ください。

内部の機構部に接触し、床を水浸しにすることがあります。

- 出荷時、排水ホースは底に収納されています。
- 排水口の位置に合わせて、5カ所から排水ホースを取り出すことができます。

1 背面を下にして、静かに倒す。

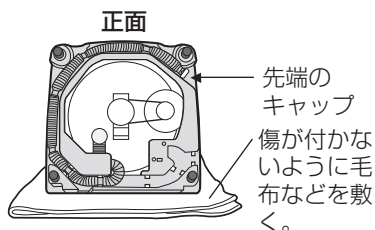

2 排水ホース先端のキャップをはずす。

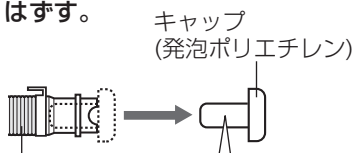

ホース内に製品検査時の水が残っている場合、流れ出るのを防ぎます。はずすときは、ぞうきんなどをあてがってください。

3 排水ホースの取り出し方向を変える。

- 排水口の位置に合わせて、右図のように取り出してください。
- 印は「ホース固定部」です。確実に固定してください。

4 排水ホースが確実に取り付けられていることを確認後、本体を起こす。

排水ホースの取り出し方

左側に出す場合

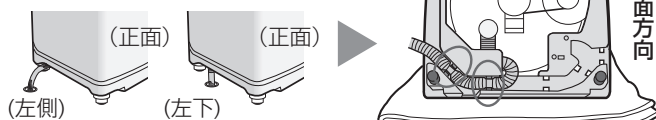

右側に出す場合

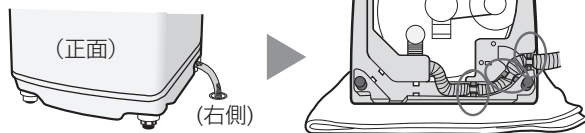

左前に出す場合

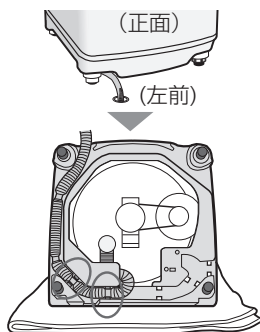

右前に出す場合

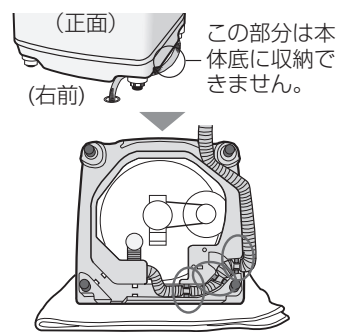

後ろ側に出す場合

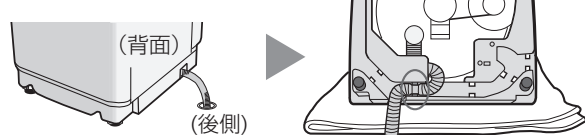

排水口との位置関係を確認しながら設置する

1 排水ホースを排水口へ差し込む。

- ホースが長い場合は、図のようにくびれた部分で切ります。(先端のスリーブを差し替えてください。先端での詰まりが防げます)ただし、排水ホースを切ると「槽の外側まで同時に洗浄」ことができなくなりますので、ご注意ください。31

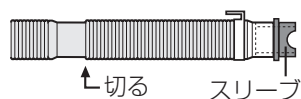

2 設置場所が狭い場合、左側面などは、排水口が底面の溝部(ガイドの外側)に位置するよう、洗濯機を寄せることができます。

排水ホースの接続と処理

水が流れやすいように排水口に接続してください。

- 排水ホースは水平(高さを10cm以下)にしてください。
排水ホースの位置が高かったり、排水が悪いと排水に時間がかかったり、途中で止まったりすることがあります。(ホースの外径は約4cmです)

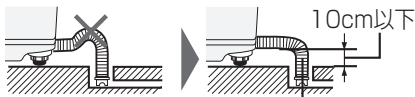

ホースを切って短くする。[33]

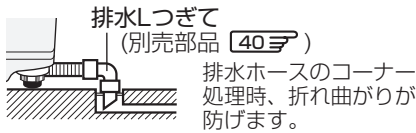
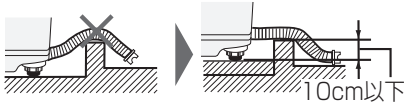

排水しつぎて (別売部品 [40])
排水ホースのコーナー処理時、折れ曲がりか防げます。

ホースが短い場合

延長ホースは、長さ1.5m以下、内径3cm以上にしてください。

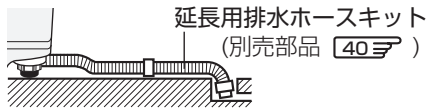

- 排水口が洗濯機の下になるときは、必ず「真下排水つぎてセット」(別売部品 [40])をお使いください。

排水ホースがつぶれたり、機構部に当たって破れます。

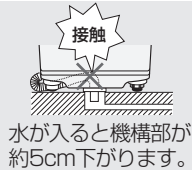

真下排水つぎてセット(脚カバー付)を使う。

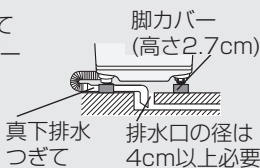

ご注意

- 排水ホースを洗濯機の本体や脚で敷きこまないようにしてください。
- 排水ホースは、排水口から抜けたり、はずれたりしないよう、しっかり接続してください。はずれると、水が床へ流れます。

給水ホースの取り付け

取り付け前

蛇口の形状などをご確認ください。

適した蛇口

横水栓

先端の傷にご注意(水漏れの原因) →



分岐水栓

洗濯機専用として使えます。ホースの付けはずしが不要で便利です。(別売部品 [40])

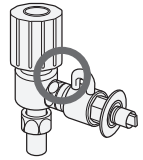

お願い

自在水栓や万能ホーム水栓、また以下のようなものは、別売のオートストッパー付き水栓ジョイント [40] をお求めのうえ、付け替えてください。

● 自在水栓

ここから水漏れする。

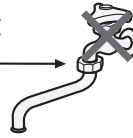

● 万能ホーム水栓

先端が弱くはずれるおそれあり。→



● 作り付けの蛇口などと給水ホースの接続部分合わないもの。



径が合わない



ロックレバーを受ける部分がない



ロックレバーをしっかりと受けられない

取り付け時

水漏れ防止のため確実に取り付けてください。

● 水栓つぎてと給水ホースは、必ず同梱のものまたは当社別売部品をお使いください。

すでに付いている場合でも、新しいものに取り換えてください。

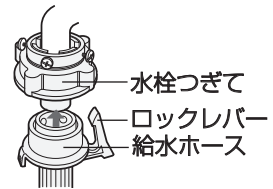

● 水栓つぎては正しく取り付けてください。

水圧ではずれ、水びたしになる場合があります。



傾いている



中心がずれている



ねじまたは締め付けボディがゆるい



お願い

給水ホースが短い場合、また接続できても余裕がない場合は、別売の延長用給水ホース [40] をお求めのうえ、延長してご使用ください。

本体の振動などにより、ホースや水栓つぎてがはずれて、水びたしになる場合があります。

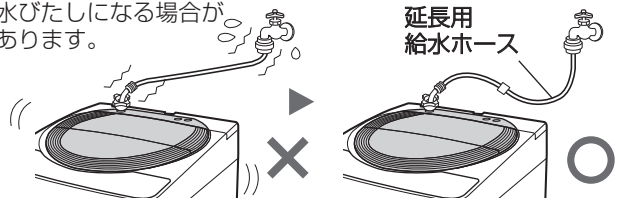

取り付けかた

1 本体に給水ホースをつなぐ

- 袋ナットを給水ホース接続口にまっすぐあてがい、強く締め付ける。
 ●袋ナットをホースとともに動かして締め付けると、よく締まります。

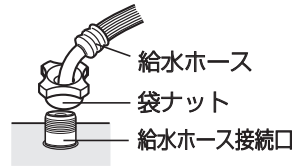

2 蛇口に水栓つぎてを取り付ける

- ① 手前側になるねじ(2本)を蛇口の径までゆるめ、水栓つぎてを蛇口の中央に押し当てる。
 〈蛇口の径が普通(16mm)のとき〉

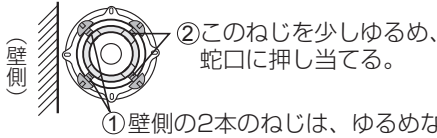

〈蛇口の径が大きいとき〉

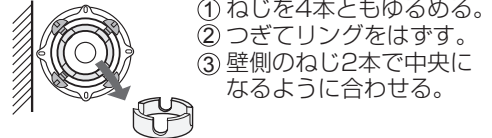

- ② まっすぐに押し当てながら、手前のねじを均等に、しっかり締め付ける。
 ③ ラベルをはがしてから、締め付けボディを手で強く締め付ける。

水栓つぎてを付け直すときは、締め付けボディを左に回し、ねじ山が4mm程度見える状態にしてから、付け直すください。



3 水栓つぎてに給水ホースをつなぐ

- ① スライダーを引き下げる。
 ② そのままで水栓つぎてに差し込み、スライダーをはなす。「パチン」と音がするまで、確実に差し込む。

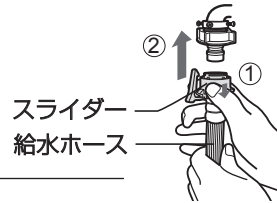

取り付け後 取り付け具合を確認・点検してください。

本体側

給水ホース接続部のぐらつき・ゆるみ、また、ホースの折れ曲がりがないか確かめる。水道水圧により水が飛び散ることがあるので、締め付け直してください。

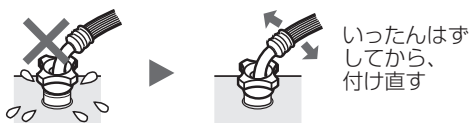

- 確実に締まったかどうかは、ホースの根元を持って、左右に動かしてみます。

蛇口側

- 1 しっかり止まったかどうかは、ホースを持って引っ張り、確かめます。
 2 取り付け後は蛇口を開いて、水漏れしないことを確かめます。



- 長期のご使用でねじがゆるんだりすると、水びたしなど思わぬ被害を招くことがあります。ときどきお調べください。
 ●付け直しても不具合なときは、当社品の水栓つぎてと給水ホースをお買い求めのうえ、取り換えてください。

給水ホースのはずしかた

ロックレバーのかけりをはずしてスライダーを引き下げ、ホースを抜く。ロックレバー一度水を通した後は、水が飛び散りますので、次の順序ではずします。

- 1 蛇口を閉じてから電源を入れ、ふたを閉め、
 (水量) を押してから、(スタート) を押して10秒ほど運転する。

- 2 給水ホースをはすす。

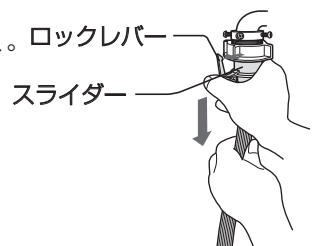

保証とアフターサービス

保証書 (別添)

- 保証書は、「お買いあげ日・販売店名」などの記入をお確かめのうえ、販売店から受け取ってください。保証書は内容をよくお読みの後、大切に保存してください。
- 保証期間 お買いあげの日から1年間です。保証期間中でも有料になることがありますので、保証書をよくお読みください。

この洗濯機は

ヘルツ(Hz)フリーです。

- 転居により電源周波数が変わっても、部品の取り替えや調整の必要はありません。

補修用性能部品の保有期間

- 当社は、電気洗濯機の補修用性能部品を製品の製造打切後6年保有しています。
- 補修用性能部品とは、その製品の機能を維持するために必要な部品です。

廃棄時のご注意

2001年4月施行の家電リサイクル法では、お客様がご使用済みの電気洗濯機を廃棄される場合は、収集・運搬料金と再商品化等料金をお支払いいただき、対象品を販売店や市町村へ適正に引き渡すことが求められています。

ご不明な点や修理に関するご相談は

- 修理に関するご相談ならびにご不明な点は、お買いあげの販売店、またはよりのシャープお客様ご相談窓口 **37** にお問い合せください。

修理を依頼されるときは 出張修理

- 「故障かな?」 **38、39** を調べてください。それでも異常があるときは、使用をやめて、必ず電源プラグを抜いてから、お買いあげの販売店にご連絡ください。

ご連絡していただきたい内容

品名	全自動電気洗濯機
形名	本書の表紙に記載
お買いあげ日	(年月日)
故障の状況	(できるだけ具体的に)
ご住所	(付近の目印も併せてお知らせください。)
お名前	前・電話番号・訪問ご希望日

保証期間中

修理に際しましては保証書をご提示ください。保証書の規定に従って修理させていただきます。

保証期間が過ぎているときは

修理すれば使用できる場合には、ご希望により有料で修理させていただきます。

便利メモ

お客様へ…
お買いあげ日・販売店名を記入されると便利です。

お買いあげ日	販売店名
年 月 日	電話() -

修理料金のしくみ

修理料金は、技術料・部品代・出張料などで構成されています。

技術料	故障した製品を正常に修復するための料金です。
部品代	修理に使用した部品代金です。
出張料	製品のある場所へ技術者を派遣する場合の料金です。

長年ご使用の電気洗濯機の点検を!

愛情点検



このような症状はありませんか?

- ときどき運転しないときがある。
- 脱水運転中、ふたのロックがかからない。
- 水漏れする。(ホース、水槽、水栓つぎてなど)
- こげくさい臭いがする。
- 運転中に異常音や振動がある。
- さわると、ビリビリ電気を感ずる。
- 電源コード、プラグが異常に熱い。

使用中

故障や事故防止のため、電源プラグをコンセントから抜き、必ず販売店に点検をご依頼ください。なお、点検・修理費用は、販売店にご相談ください。

一般家庭用以外の目的でご使用になる場合

理容院や美容院、寮、病院など、一日の使用時間が一般家庭に比べて極端に長い場合や薬品が付着した衣類を洗濯する場合には、短期間で部品の交換が必要になることがあります。この場合は、保証期間の対象になりませんので、原則として有料修理となります。お買いあげの販売店にご相談の上、定期的な点検を受けてお使いになることをおすすめします。

お客様ご相談窓口のご案内

修理・使いかた・お手入れ・お買い物などのご相談・ご依頼、および万一、製品による事故が発生した場合は、お買いあげの販売店、または下記窓口にお問い合わせください。

ファクシミリ送信される場合は、製品の形名やお問い合わせ内容のご記入をお願いいたします。

※弊社では、確実なお客様対応のため、フリーダイヤル・ナビダイヤルサービスをご利用のお客様に「発信者番号通知」をお願いしています。発信者番号を非通知に設定されている場合は、番号の最初に「186」をつけておかけください。



いつでも便利なWebサービス【シャープオンラインサポート】

ご質問やお困りごとは、気軽にアクセス、しっかりアシスト！

シャープ お問い合わせ

検索

<http://www.sharp.co.jp/support/>

スマートフォンや
携帯電話はこちらから



インターネットから修理のお申し込みや進捗確認も24時間サポート

シャープ 修理相談

検索

<http://www.sharp.co.jp/support/repair.html>

スマートフォンや
携帯電話はこちらから



使用方法のご相談など【お客様相談室】

受付時間 (年末年始を除く) ●月曜～土曜：9:00～18:00 ●日曜・祝日：9:00～17:00

固定電話、PHSからは、フリーダイヤル

0120 - 078 - 178

携帯電話からは、ナビダイヤル

0570 - 550 - 449

■フリーダイヤル・ナビダイヤルがご利用いただけない場合は…

電話	FAX
06 - 6792 - 1582	06 - 6792 - 5993
〒581-8585 大阪府八尾市北亀井町3丁目1番72号	



修理のご相談など【修理相談センター】

受付時間 (年末年始を除く) ●月曜～土曜：9:00～20:00 ●日曜・祝日：9:00～17:00

固定電話、PHSからは、フリーダイヤル

0120 - 02 - 4649

携帯電話からは、ナビダイヤル

0570 - 550 - 447

■フリーダイヤル・ナビダイヤルがご利用いただけない場合は…

電話	FAX
06 - 6792 - 5511	06 - 6792 - 3221
〒581-8585 大阪府八尾市北亀井町3丁目1番72号	

●お電話は番号をよくお確かめのうえ、お間違いのないようにおかけください。

●所在地・電話番号・受付時間などについては、変更になることがあります。(2016.03)

■QRコードについて

スマートフォンやタブレット端末のバーコードリーダーで読み取ってください。(読み取れない場合は近傍に表記のアドレスを直接入力してください)
誘導されるサイトおよび動画の視聴は無料ですが、通信料金はお客様のご負担になります。QRコードは株式会社デンソーウェーブの登録商標です。

故障かな？ (おかしいな?と思ったら)

故障でない場合がありますので、修理を依頼される前にもう一度お調べください。

こんなときは?.....故障ではありません。

こんなとき		故障ではありません
給水	水道管や給水弁で音がすることがある	▶ 水道水圧の高い地域のため、蛇口を絞り調節してください。
洗い・すすぎ	洗いに短時間だけ止まる	▶ 水位検知のため、10秒間止まり補給水します。
	洗い、すすぎの途中や終わりにパルセーターがこきざみな動きをする	▶ 洗濯物の片寄りを防いだり、ほぐしたりしています。
脱水	脱水の始め、しばらく低速回転する	▶ 水切りを良くし、バランスを整え、脱水を十分におこなうためです。
	脱水の始め、「パチッパチッ」という音がする	▶ 脱水時の水が槽に当たって発生する音です。
	脱水中なのに、給水をしてすすぎに変わる (脱水の表示ランプが速く点滅している)	▶ 脱水の立ち上がり時に洗濯物の片寄りを検知し、自動修正しているためです。 (このまま続けてください。これで直らないときは、「ドレイ」ランプを速く点滅させてを表示して止まります。)
	脱水したのによく絞れていない	▶ 全自動洗濯機は二槽式洗濯機より脱水率がやや低下します。万一、タオルケットの厚手の部分などで脱水むらが生じた場合は、それだけをもう一度脱水してください。
室内干し	室内干し工程中、運転が止まる	▶ 約4~10分ごとに30秒程度回転が止まる運転をおこないます。
ふたロック	一時停止してもすぐにふたが開かない	▶ 約120秒後にロックを解除します。15秒後に解除する方法もあります。詳しくは 6
	槽の回転中に停電があったり、電源プラグを抜くと、ふたが開かなくなる	▶ 安全のためです。通電後、電源を「入」にすると、開けられます。
Ag ⁺ イオンコート	運転が止まったように見える	▶ Ag ⁺ イオンコート運転中は Ag ⁺ イオンを衣類に吸着させるためにつけ置きしている場合など、運転が止まって見えることがあります。
	Ag ⁺ イオンコートしたのに洗濯物がにおう	▶ 使用する洗剤、仕上剤や季節などで、Ag ⁺ イオンコートの効果(除菌効果)に差が生じることがあります。十分なすすぎをおすすめします。
その他	運転中にコース表示が変わったり、早く点滅している	▶ 異常をお知らせしています。 39 をご参照のうえ、不具合を直してください。
	室内の照明が一瞬暗くなることもある	▶ ご家庭のコンセント回路によっては、モーター始動時に一瞬電圧が低下します。 (専用のコンセント回路をおすすめします)
	槽を手で動かすと、「シャワ シャワ」という音がする	▶ 脱水時のバランスをとるために入れてある液の音です。
	ラジオ、テレビに雑音が入ったり、映像が乱れることがある	▶ ラジオ、テレビをできるだけ離してください。
	洗濯終了後、洗濯・脱水槽の周囲に白い線が付く	▶ 白い粉状のものは洗剤成分と水の成分が結合したものです。絞った布で拭き取ってください。 放置すると、こびり付くことがありますのでご注意ください。

こんなときは？……お調べください。

こんなとき	お調べください
動かない (ランプが点灯しない)	<ul style="list-style-type: none"> 電源プラグをきちんと差し込んでいますか。 停電または、ご家庭のヒューズ、ブレーカーが切れていませんか。
異常音が出る	<ul style="list-style-type: none"> 洗濯機が傾いたり、がたついたりしていませんか。 [32] 脱水時の洗濯物が片寄っていませんか。 ヘアピンや金物など、異物がまぎれこんでいませんか。
給水しない	<ul style="list-style-type: none"> ふたを開けたままにしておくと、給水しません。ふたを閉めてください。
蛇口の水漏れ	<ul style="list-style-type: none"> 水栓つぎでのねじ・締め付けボディがゆるんでいませんか。 [34] 水栓つぎでが傾いたり、ぐらついていませんか。

お知らせ表示について

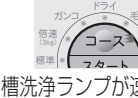
表示	お知らせ内容	説明
 Ag ⁺ イオンコートランプが速く点滅	Ag ⁺ イオン発生装置の寿命などにより、Ag ⁺ イオンの発生が止まっています	そのままご使用いただいても差し支えありませんが、Ag ⁺ イオンコート機能の利用はできません。Ag ⁺ イオンコート機能をご利用になりたい場合にはAg ⁺ イオン発生装置の交換が必要です。装置の交換については、お買いあげの販売店またはお客様ご相談窓口などにお問い合わせください。(給水のトラブルによる原因も考えられます)くわしくは [11]
 槽洗浄ランプが速く点滅	(槽洗浄コース「槽の外側まで洗浄」運転中) つけ置き洗浄終了	31ページの説明にしたがって、引き続き槽洗浄をおこなってください。

異常表示について

次のようなときには、運転を止め、「コース」などの表示ランプを速く点滅させます。

表示	お知らせ内容	調べるところ	再スタートのしかた
 標準ランプが速く点滅	給水ができない	<ul style="list-style-type: none"> 蛇口を開けましたか。 断水していませんか。 給水ホース接続口のフィルターが詰まっていますか。 [28] 	<ul style="list-style-type: none"> スタートボタンを押します。
 倍速ランプが速く点滅	水がたまらない	(槽洗浄コース「槽の外側まで洗浄」運転中) <ul style="list-style-type: none"> 排水ホースを立てていますか。 [31] 	<ul style="list-style-type: none"> 排水ホースを立てて初めからやり直してください。
 ガンコランプが速く点滅	排水ができない	<ul style="list-style-type: none"> 排水位置が高かったり、ホースの先端がふさがっていませんか。 延長ホースが長すぎませんか。 [34] 	<ul style="list-style-type: none"> スタートボタンを押します。
 ドライランプが速く点滅	脱水ができない	<ul style="list-style-type: none"> 洗濯物が片寄っていませんか。 振動が大きくなり、ストップスイッチがはたらいた。 槽が完全に止まってから洗濯物を均一に直します。 本体が傾いたり、がたついていませんか。 [32] 	<ul style="list-style-type: none"> ふたを閉めます。(約20秒後に回転を始めます)
 毛布ランプが速く点滅	ふたのロックがかからない	<ul style="list-style-type: none"> ふたのロック部に布などがはさまっていませんか。 [6] ふたの手前側が折れて、洗濯槽に入り込んでいませんか。 	<ul style="list-style-type: none"> ふたを閉め、スタートボタンを押します。
洗いすすぎ ふる水表示が速く点滅	ふる水給水ができない	<ul style="list-style-type: none"> ふる水ポンプが浮き上がっていませんか。(ポンプ内の空気を追い出しながら沈めます) ふる水ポンプのフィルターが詰まっていますか。 ふる水用ホースが折れ曲がっていませんか。 	<ul style="list-style-type: none"> スタートボタンを押します。
「水量」ランプすべて、または「9時間後」ランプが速く点滅しているとき		<ul style="list-style-type: none"> 電源を「切」にし、もう一度「入」にしてみます。再度、同じ表示をするときは、故障のおそれがありますので、電源プラグを抜きすぐに点検・修理を依頼してください。 	

故障かな？(おかしいな？と思ったら)

仕 様

全自動電気洗濯機	電 源	100V 50/60Hz共用
	標準洗濯・脱水容量	6.0kg (乾燥布質量)
	標準水量	38L
	標準使用水量	82L (標準コース)
	電動機定格消費電力	310W/390W
	運 転 音	洗い時 44dB、脱水時 49dB
	洗濯の方式	うす巻式
	水道水圧	0.03~0.8MPa
	外形寸法*	幅565×奥行535×高さ940 (mm)
	製品質量	34kg

※幅には排水ホースを、高さには給水ホースをそれぞれ含んでいます。
 ●上表は(社)日本電機工業会の洗濯機性能評価基準による。
 ●電源プラグを差し込んだ状態で電源スイッチを「切」にしたときの、待機時消費電力は0です。
 ●この洗濯機はヘルツ(Hz)フリーです。
 転居により電源周波数が変わっても、部品の取り換えや調整の必要はありません。

ふろ水ポンプ

定 格	直流12V 1.2A
揚 水 量	揚程1m 7L/分 長さ4m時 (揚程1.4m 6L/分)

●ふろ水ポンプは指定以外のものはご使用になれませんので、当社の別売部品をお求めください。

付属品

- 給水ホース (1組)
長さ0.8m
- 脚スペーサー (2個)
6mm
- ふろ水ポンプセット (1組)
長さ4m、ホースの内径 15mm
- ふろ水ホース掛け
- 取扱説明書*、据付説明書*、保証書
*日本語以外の説明書はありません。

別売部品

●延長用給水ホース	流通コード 希望小売価格(税抜価格)
1m用	210 360 0110 1,365円(1,300円)
水栓つぎてに取り付けできます。	2m用 210 360 0111 1,837円(1,750円)
	3m用 210 360 0112 2,100円(2,000円)
	5m用 210 360 0113 2,887円(2,750円)
●給水ホース	0.5m用 210 360 0291 1,365円(1,300円)
	1m用 210 360 0187 1,890円(1,800円)
水栓つぎては付属していません。オートストッパー付き水栓ジョイントとともにお求めください。	
●延長用排水ホースキット	210 357 K011 1,785円(1,700円)
長さ1.3m	
●真下排水つぎてセット (脚力バー4個同梱)	ES-MH1 2,100円(2,000円)
洗濯機の下に排水口がある場合に	
●排水Lつぎて	210 247 0062 1,312円(1,250円)
排水ホースのコーナー処理に	
●洗濯機用トレー	210 416 0060 3,885円(3,700円)
万一の水こぼしなど、床の汚れ防止に便利です。 幅585 奥行585 高さ10 (mm)	
●分岐水栓	211 425 0164 5,985円(5,700円)
●オートストッパー付き (シャープエンジニアリング(株)取扱い品) 水栓ジョイント	直形ノズル YSP-1A-S 2,520円(2,400円)
	L形ノズル YSP-L-S 3,360円(3,200円)
	給水栓 YS80-S 4,830円(4,600円)
●凍結防止用ヒーター	210 623 0001 2,520円(2,400円)
●洗濯槽クリーナー (シャープエンジニアリング(株)取扱い品)	石けんかすなどの汚れ落としに ES-C 2,100円(2,000円)
●大型毛布用丸型ネット	210 931 0005 4,410円(4,200円)

本機専用品

- 糸くずフィルター 210 337 0337 525円 (500円)
- 給水弁用フィルター 210 337 0217 315円 (300円)
- ふろ水ポンプセット 長さ4m 210 396 0083 3,150円(3,000円)
- 延長用(5m)ふろ水ホースセット 210 360 0368 3,045円(2,900円)
- 衣類乾燥機用ユニット台 (直付タイプ:当社製容量4.5kgまでの乾燥機に) (本機専用品) KD-UD5* 9,345円 (8,900円)
- (据置タイプ:当社製すべての乾燥機に) KD-3S3 15,435円 (14,700円)

*KD-UD1,UD2,UD3,UD4は本機に取り付けできません。

くわしくは、お買いあげの販売店またはお客様ご相談窓口 ☎37☎ にお問い合わせください。
 部品および価格は、2007年2月現在のものです、変更する場合があります。

使用方法・お買い物相談など
【お客様相談室】
☎0120-078-178
 ■携帯電話などからフリーダイヤルサービスをご利用いただけない場合は、取扱説明書37ページをご覧ください。
受付時間 ●月曜～土曜:9:00～18:00 ●日曜・祝日:9:00～17:00 (年末年始を除く)

修理のご相談など
【修理相談センター】
☎0120-02-4649
 ■携帯電話やファクシミリをご利用の方は、取扱説明書37ページをご覧ください。
受付時間 ●月曜～土曜:9:00～20:00 ●日曜・祝日:9:00～17:00 (年末年始を除く)

■「よくあるご質問」「メールでのお問い合わせ」などは… (サポートページ) <http://www.sharp.co.jp/support/>