

全自動電気洗濯機 (家庭用)

形名
イー エス エフ ジー

ES-FG73

取扱説明書

ご購入あげいただき、まことにありがとうございます。

この取扱説明書をよくお読みのうえ、正しくお使いください。

ご使用前に「安全上のご注意」を必ずお読みください。

この取扱説明書は、保証書とともに、いつでも見ることができる所に必ず保存してください。



イオンコート

もくじ

ページ

まず知っていただきたいこと

- 安全上のご注意 2
- 操作部の見かたと使いかた 4
- コースガイド 6
- ふたのロックについて 6
- 据え付け 35
- 排水ホースの接続と処理 36
- 給水ホースの取り付け 37

安全上のご注意
必ずお読みください

どんなコースが
あるの？

- 銀イオンで衣類を清潔に 8
(Ag⁺イオンコート)
- ふだんのまとめ洗い 10
(おまかせコース/念入りコース)
- わが家に合わせたお洗濯 12
(わが家流コース)
 - (洗) (すすぎ) (脱水) (水廻) ボタンの操作のしかた 13
- 毎日の軽い汚れものを手早く洗う 14
(倍速コース)

Ag⁺イオン
コートって？

わが家流は
どう使うの？

よく使うお洗濯

- しつこい汚れのお洗濯 15
(つけ洗いコース)
- 毛布、掛けふとん、カーペットカバーなどを洗う 16
(毛布コース)
- ドライマーク衣類などを洗う 18
(ドライコース)

いろいろなお洗濯

- 室内干し(送風)の前に 20
- 洗濯~室内干し(送風)までを連続運転 22
(洗乾コース)
- 室内干し(送風)だけをおこなう 23
(室内干し(送風)タイマー運転)

乾燥機能を上手に使う

- 洗いのみ、脱水(排水)だけ...を選ぶ 24
(個別運転...手動設定)
- 予約タイマーの使いかた 25
(予約洗濯)
- ふるの残り湯を使う 26
(ふる水給水)

便利な使いかた

- 知っておくと便利 28
- 洗剤・仕上剤の種類と使いかた 29
- お手入れ 31
 - 槽洗浄コース 33

お洗濯ガイド

- 保証とアフターサービス 39
- 故障かな？(おかしな?と思ったら) 41
- 仕様/付属品/別売部品 44

困ったとき

困ったときは...

エコロジークラスでいきましょう。シャープ。



全自動電気洗濯機 [ES-FG73]

この製品は、こんなところがエコロジークラス。

省資源 節水性に優れた「穴なし槽」

この洗濯機は、洗濯・脱水槽の側面に穴がないので、従来の洗濯槽と脱水槽の間のムダ水をカットし、少ない水と洗剤できれいに洗い上げます。



穴なし槽だから、この部分に水が入らない

省エネ 待機時消費電力ゼロ

この洗濯機では、電源プラグを差し込んだ状態で、電源スイッチを「切」にしたときの待機時消費電力は0です。

リサイクル 再生プラスチック水槽を採用

リサイクル工場で回収した洗濯機のプラスチックを破砕後低下した物性(強度など)を復元する処理を施し、再び材料として蘇らせる“自己循環型マテリアルリサイクル”に積極的に取り組んでいます。この洗濯機には独自技術により再生したプラスチック水槽を採用しています。

上手に使って、もっともっとエコロジークラス。

◎できるだけまとめ洗いを！

定格容量以下なら一度に洗う量が多いほど、水や電気の節約になります。

◎入れ過ぎにご注意！

洗濯物を入れ過ぎますと、衣類の回りが悪くなるため、洗浄能力が悪くなります。

◎洗剤の適量を守って！

少な過ぎると洗浄能力は落ちますが、洗剤を多く入れ過ぎても洗浄効果はほとんど変わりません。また、溶け残りの原因にもなります。

◎ふろの残り湯の再利用を！

おふろのお湯は翌朝でも平均30℃で、洗剤がよく溶けて酵素の動きも活発になります。付属のふろ水ポンプを使って、残り湯を賢く再利用しましょう。

安全上のご注意



警告

この欄は、表示を無視して誤った取り扱いをすると、人が死亡または重傷を負うおそれがある内容です。

- 幼児に洗濯・脱水槽の中をのぞかせない。また、洗濯機の近くに台を置くなどしない

洗濯・脱水槽の中に落ちてけがの原因。



- ガソリン・灯油・ベンジン・シンナー・アルコールなどを絶対に、入れたり近付けたりしない。また、それらの付着した洗濯物も絶対に入れない
爆発や火災の原因。



- 交流100V以外では使用しない
火災・感電の原因。



- 入浴中にふろ水ポンプは使わない
万一の感電防止。



- 電源コードや電源プラグが傷んだり、コンセントの差し込みがゆるいときは使用しない ショート・感電の原因。



- 洗濯・脱水槽が完全に止まるまでは、絶対に中の洗濯物などに手などを触れない

ゆるい回転でも洗濯物が手に巻きつくと、けがをする原因。とくにお子さまにはご注意ください。



接触禁止

- 浴室など、湿気の多い所や雷雨にさらされる場所には据え付けない
感電や漏電による火災の原因。



水場使用禁止

- お手入れするときなどでは、本体各部に直接水をかけない
ショート・感電の原因。



水ぬれ禁止

- 電源コードを傷付けたり、加工したり、無理な曲げ・引っ張り・ねじり・たばねはしない。また、重い物をのせたり、挟み込んだりしない
感電・ショート・発火の原因。





禁止

表示について

この取扱説明書および商品には、安全にお使いいただくためにいろいろな表示をしています。その表示を無視して誤った取り扱いをすることによって生じる危害や損害の程度を、「警告」と「注意」に区分し、説明しています。よくお読みのうえ、正しくお使いください。

絵表示の意味

-  してはいけないこと(禁止)を表しています。
-  しなければならないこと(強制)を表しています。



警告

この欄は、表示を無視して誤った取り扱いをすると、人が死亡または重傷を負うおそれがある内容です。

- プラスチック部には絶対に火気を近付けない
火災の原因。



- 改造はしない。また、修理技術者以外の人は、分解したり修理をしない
火災・感電・けがの原因。
修理はお買いあげの販売店にご相談を。



- お手入れのさいは、必ず電源プラグをコンセントから抜く
また、濡れた手で抜き差ししない
感電やけがの原因。



- 定格15A以上のコンセントを単独で使う
他の器具と併用すると分岐コンセント部が異常発熱して発火の原因。



- 電源プラグの刃および刃の取付面にほこりが付着している場合は、よく拭く
火災の原因。



- アースを確実に取り付ける
故障や漏電のときに感電の原因。
アース工事は、販売店または最寄りの電気工事店にご相談を。



注意

この欄は、表示を無視して誤った取り扱いをすると、人がけがをしたり財産に損害を受けるおそれがある内容です。

- 防水性のシートや衣類は、洗濯や脱水をしない

防水性のものは、水が抜けないため脱水中に異常振動を起こし、本体の転倒・損壊でけがをしたり、床や壁を破損する原因。
(洗えないものの例)

寝袋、レインコート・雨ガッパ、自転車や自動車のカバー、理美容用クロス、スキーウェア、ウィンドブレーカー、サウナスーツ、オムツカバー、ゴム(樹脂)引きのマットやカーペット類。



防水性のシートや衣類を脱水すると...

水が防水性のシートや衣類から出られないまま高速回転になったときに、一瞬水が抜け出て瞬時にバランスが崩れ、異常振動の原因。



- 洗濯機の上へのぼったり、重い物をのせたりしない
変形・破損により、けがをする原因。



- 運転中は、洗濯機の下に手足などを入れない

回転部、電気部品があり、けがや感電の原因。
とくに、置台などを使用すると、床面とのすき間が大きくなるので、ご注意ください。



- 電源プラグを抜くときは、電源コードを持たずに必ず先端の電源プラグを持って引き抜く
感電・ショート・発火の原因。



- 用途外には、使用しない

洗濯機本来の用途以外のものを洗ったり、脱水しない。異常振動を起こし、本体の損壊やけがの原因。



- 温水を使用する場合、50℃以上のお湯は使用しない
プラスチック部品の変形や傷みによる感電や漏電の原因。



- ロックされた状態のふたを無理に開けない
ふたやロック機構部が破損して、予期せぬけがの原因。



- 洗濯前は必ず蛇口を開いて、ホースの接続を確認する
ねじがゆるんだりしていると、水漏れして(水びたしなどの)思わぬ被害の原因。



- 洗濯後は、必ず蛇口を閉じる
万一の水漏れ防止に。



- 長期間ご使用にならないときは、必ず電源プラグをコンセントから抜く
絶縁劣化による感電や漏電火災の原因。



操作部の見かたと使いかた

数字表示の見かた

予約 時間後
水量 L
残り分

9

予約するときに終了までの時間を表示します。

予約 時間後
水量 L
残り分

45

洗い始めは、布量に応じて水量を表示します。

水量を押したときにも表示します。

予約 時間後
水量 L
残り分

46

運転中、残り時間の目安を表示します。100分以上は「6H」から「2H」の1時間刻み、99分以下は1分刻みで表示します。

●残り時間には、標準的な給水(19L/分)排水時間が含まれています。水道水圧や排水事情によっては表示の時間より長くなります。

運転内

運転内容をご自分で決めるときやお確かめください。

(例)
ためすぎ
2回(または
シャワー+
ため1回)を
表わす。

注水
3回
2回
1回

注水
3回
2回
1回

注水
3回
2回
1回

運転内容の表示

進行表示

表示が順次、点滅して、運転中になります。残時間の表示ではありません。
●すすぎ行程では、1回終わるごとに点滅
●倍速コースでは、速い順送り点灯で運転中

洗剂量/水量の見かた

(例) 粉末合成洗剤の量を水量55Lですりきり一杯のスプーンで表しています。**[30]**

●洗剂量は、洗剤の種類、標準使用量、スプーンの大きさなどにより変わります。表示水量をもとに、ご使用になる洗剤をお確かめください。

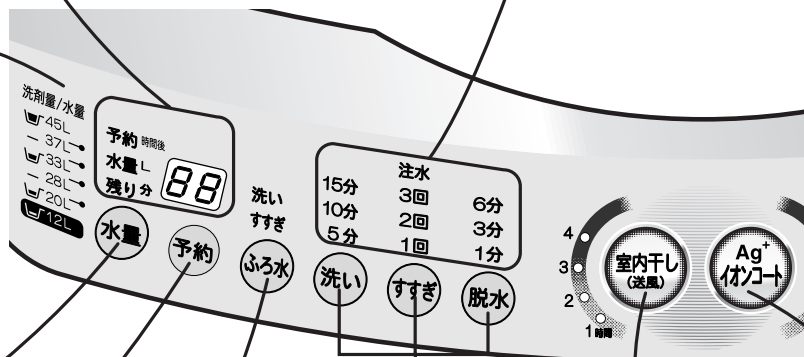

水量切換

水量を変えたいとき、すすぎから始めるときに **[13]**

洗いから始めるときは、自動的に決まります。(20~45L)
スタート前に押すと、おこのみに設定できます。(手動設定...10段階)

●運転中に押すと現在の水量を表示し、2回押しから切り換えになります。

予約タイマー

予約するときに **[25]**

何時間後に終わらせるかを選びます。

ふろ水給水

おふろの残り湯を使いたいときに **[26]**

「洗いのみ」に使う場合と「洗い~すすぎ」に使う場合に切り換えができます。

洗い・すすぎ・脱水

運転内容を、ご自分で決めるときや変更するときに **[24]**

洗いのみ・脱水だけ...の個別運転も選べます。

室内干し(送風)

室内干し(送風)運転だけをおこないたいときや洗乾コースで運転時間を選ぶときに **[22, 23]**

1時間~4時間まで
1時間刻みで選べます。

水量表示のしくみ

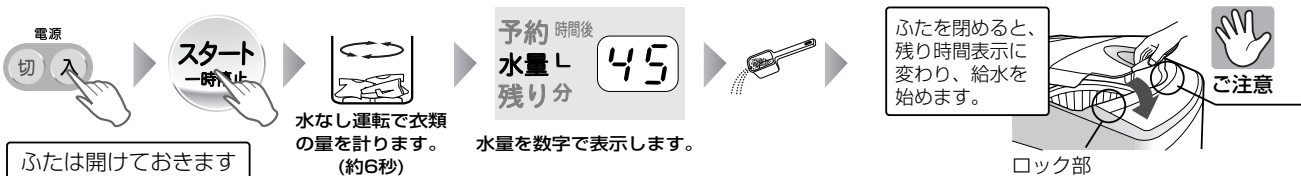

容／進行表示

変更するときに

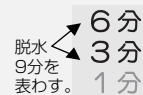

行程をお知らせ
せん。
位置が変わります。
の行程を示します。

コースでのお洗濯では、きめ細かく制御しますので、表示の時間とは一致しません。

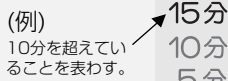

●それぞれのコースにおける
運転内容は、6ページをご覧ください。

コース切替

洗濯コースを選
ぶときに [6] 押

それぞれのコース
ボタンで選びます。

電源スイッチ

洗濯が終わると自
動的に切れます。
(オートパワーオフ)

●スタートせずに放
置しておく、5
分後に切れます。

初めてお使いになるときは据え
付け具合をお確かめください。

お洗濯の前に

●据え付け具合を確かめる

[35~38] 押



●がたついていませんか？

●水栓つぎでは、
きっちり取り
付けられてい
ますか？



●排水ホースは、水が流れ
にくくなっていませんか？
洗濯機の底へ押し込んで
いませんか？

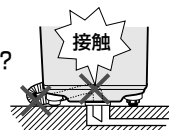

●はじめてお使いになるとき
工場テスト時の残水が出る場合があります。

お洗濯を始めるとき

- 水道の蛇口を開く
- 電源プラグを差し込む

あとしまつ

- 水道の蛇口をそのつど閉める
- 糸くずを取り除く [31] 押
- お洗濯のつど、お手入れしてください。
ネットが目詰まりすると、糸くずが取
れなくなり、破れやすくなります。

糸くずフィルター
のつまみ

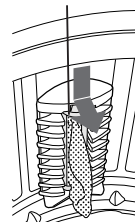

△注意

長期間ご使用にならないときは、必ず電源
プラグをコンセントから抜いてください。



絶縁劣化による感電や漏電火
災の原因になります。

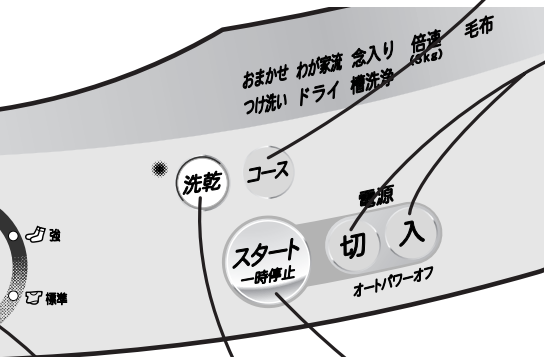

専用ボタン Ag⁺イオンコート

衣類をAg⁺(銀)イ
オンコートしたい
ときに [8] 押

「イオンコート標準」
と「イオンコート強」
が選べます。

専用ボタン 洗乾コース

洗濯～室内干し
(送風)までを続け
ておこないたい
ときに [22] 押

スタート 一時停止

このボタンでスタ
ートします。

運転中に押すと、一時停止
し、もう一度押すと、引き
続き運転します。

●脱水中やチャイルドロッ
ク設定中、ふたを開ける
ときにも使います。

●ふたを閉めるときは、洗濯物が槽か
らはみ出したり、ロック部にひっか
かったりしないようにしてください。
この部分には磁石を近づけないでくだ
さい。磁気で、槽が不意に回り出すこ
とがあり、危険です。

次のときは、「水量」を選んでください。

- 槽内に水が残っているとき
選ばないと「39L」など、決められた水量になります。
- 濡れた洗濯物を入れたとき
水量がより多い目になります。
- 軽い衣類や水を含みにくい衣類のとき、衣類をネットに入れたとき
水量が少な目になることがあります。
- 「12L」を選ぶとき

コースガイド

コースを使い分けるとこんなお洗濯もできます。
くわしくはそれぞれのページをご覧ください。

| | 選べるコース | 運転内容 | | | 所要時間 (目安) | 自動運転時 の水量 | |
|---|----------------|--|--------------|-----------------------|--------------|-----------------|--------|
| | | 洗い | すすぎ | 脱水 | | | |
| ふたんの衣類にやさしく洗うとき まとめ洗い ジーンズなどの厚物、 どろ汚れの遊び着などに | おまかせ [10] ㊦ | 洗濯物の量や質に応じた洗いかたで、衣類の傷みを抑え、時間と水を節約した効果的な洗いかたです。 | 約9~12分 | シャワー→ため | 約7~11分 | 標準 約46分 | 20~45L |
| | 念入り [10] ㊦ | 強い水流で強力に洗い、念入りにすすぎます。 | 約11~14分 | ため→注水→ため | 約7~11分 | 標準 約62分 | 20~45L |
| 着たら洗う、そんな軽い汚れ物をスピーディに洗いたいとき | 倍速 [14] ㊦ | 洗濯量は3kg以下ですが、約15分で仕上がります。 | 約3~5分 | 給水しながらかくはん、排水をおこないます。 | 約4~8分 | 3kg以下 約15分 | 30~37L |
| えり、そでなどのしつこい汚れに | つけ洗い [15] ㊦ | つけ置き効果を生かした洗いかたです。時間は多少長くなります。 | つけ洗い 約27分 | シャワー→ため | 約7~11分 | 標準 約62分 | 20~45L |
| 毛布や掛けふとんなどのお洗濯に | 毛布 [16] ㊦ | ゆったりとていねいに洗い、注水すすぎ2回で仕上げます。 | 約15分 | 注水→注水 | 約6分 | 標準 約53分 | 45L |
| 表示のセーターなどのお洗濯に | ドライ [18] ㊦ | 衣類をゆったり軽く押し洗いする、やさしい洗いかたです。 | 約10分 | ため→ため | ソフト 約30秒 | 1.2kg以下 約29分 | 35L |
| 自分だけの洗いかたをつくって記憶させるときに | わが家流 [12] ㊦ | 時間をかけて洗いたい、念入りにすすぎたい、水量を選びたいなど、ご自分で決めた運転内容を登録(記憶)できます。いつも使うわが家のお洗濯に便利です。 | | | | | |
| おこのみにしたいときに | 個別運転 [24] ㊦ | 洗いのみ、脱水だけなど、組み合わせや時間・回数が選べます。登録(記憶)はできません。 | | | | | |

洗濯・脱水槽のお手入れに ㊦ 槽洗浄 [33] ㊦ 洗濯・脱水槽の汚れや臭いが気になるときに。(水量45L) 洗浄から送風乾燥まで自動でおこないます。

| | 選べるコース | 運転内容 | | | | 所要時間 (目安) | 自動運転時 の水量 |
|------------|----------------------|--------|---------|--------|----------|------------------|--------------|
| | | 洗い | すすぎ | 脱水 | 乾燥(送風) | | |
| 室内干し時間の短縮に | 洗乾 [22] ㊦ | 約9~12分 | シャワー→ため | 約7~11分 | 約60~120分 | 3.5kg以下 約160分 | 20~45L |
| | タイマー 運転 [23] ㊦ | — | — | — | 約60~240分 | 約60~240分 | — |

所要時間は目安です。所要時間には、平均的な給水(1.9L/分)時間・排水時間水道水圧や排水事情により長くなることがあります。

ふたのロックについて

この洗濯機は安全のため、脱水回転中にはふたを自動ロックしていま

自動ロック中のふたの開けかた

脱水回転中
室内干し(送風)運転中
槽洗浄コース運転中
チャイルドロック設定中

- 1 (スタート) を押して、「一時停止」にする。
●5~10秒後にロックを解除し、ふたが開けられます。
- 2 再スタートするときは、ふたを閉めてから (スタート) を押す。
●ふたをロックし運転を再開します。



お願い

- ふたが開いている状態でロックがかかったときは(ロックピンが出てい)る)一旦、(スタート) を押し「一時停止」にしてからふたを閉めてください。無理に閉めると、破損することがあります。
- 運転中に停電したりプラグを抜いたりすると安全のため、ふたロックを解除しませんが、このようなときは通電後、電源を入れると開けることができます。



ふたロック部

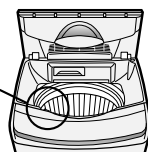

お願い お願いします

脱水中、ふたのロックがかからなくなった(回転中でもふたが開けられる)ときは、ただちに使用を中止し、修理を依頼してください。けがの原因になります。

洗濯運転中は、手を入れない。

回っている洗濯物には、手などを触れないでください。ゆるい回転でもけがをすることがあります。

脱水時のはみ出しや

給水時の水はねを防ぐために・・・

- 洗濯量は表示の7～8割が適当です。洗濯物が多いと、脱水時にはみ出して傷付いたり、浮き上がって給水時の水を飛散させて床を水びたしにすることがあります。
- フリース素材など水に浮きやすいものや大物から先に洗濯・脱水槽に入れ、給水後に「一時停止」にし、手で押し込んで水面以下にしてください。
- 洗濯機で洗える表示であっても、水を通さないものや手で押さえても洗濯液がしみ込まないものは、洗濯できません。脱水時にはみ出して、衣類や洗濯機を傷つけることがあります。

毛布などを洗うときは、必ず別売の大型毛布用丸型ネットをお使いください。

毛布は、浮き上がりやすく、浮き上がると毛布や洗濯機を傷め、水があふれて床を水びたしにすることがあります。

テレビ、ラジオを近づけない。

万一、雑音が入ったり、映像が乱れる場合は、できるだけ離してください。

粉末や液体の洗剤がふた、パネルなどのプラスチック部に付いたときは、すぐに拭き取ってください。プラスチック部が傷むことがあります。

露つきにご注意

夏期など水温と気温の差が大きい場合、また、冬期にふろの残り湯や地下水、井戸水をご使用してお洗濯の場合に槽の外側に水滴が発生し、床面を濡らすことがあります。なお、水滴を受けるための洗濯機用のトレー **44** を別売していますので、販売店にご相談ください。

| ボタン操作 | イオンコート | ふろ水給水 | 予約タイマー | 途中変更 |
|-------|------------------------|------------------------|--------|------|
| 電源入 | Ag ⁺ イオンコート | ふろ水 | 予約 | 28 |
| 電源入 | コース | Ag ⁺ イオンコート | ふろ水 | 予約 |
| 電源入 | コース | 使えません | ふろ水 | 予約 |
| 電源入 | コース | Ag ⁺ イオンコート | ふろ水 | 予約 |
| 電源入 | コース | Ag ⁺ イオンコート | ふろ水 | 予約 |
| 電源入 | コース | Ag ⁺ イオンコート | 使えません | 予約 |
| 電源入 | コース | 登録できます | 登録できます | 予約 |

洗い すぎ 脱水 室内干し でおこのみに選びます。

Ag⁺イオンコート、ふろ水が使えます。
(予約は使えません)

| ボタン操作 | イオンコート | ふろ水給水 | 予約タイマー | 途中変更 |
|-------|--------|------------------------|--------|------|
| 電源入 | 洗 乾 | Ag ⁺ イオンコート | ふろ水 | 予約 |
| 電源入 | 室内干し | 使えません | 予約 | 予約 |

が含まれており、衣類の量により変わります。

転中や室内干し(送風)運転中、また槽洗浄コースの運転中。

チャイルドロック

脱水回転中などの自動ロック(左記参照)に加え、洗いやすすぎ中にもふたが開かないようにロックすることができます。小さなお子様がおられる場合などにご利用ください。

設定のしかた → 電源「切」の状態 で **コース** を押しながら、**電源入** を押す。
(チャイルドロック設定の運転中は「残り」ランプが点滅します)

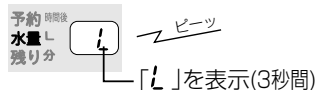

解除のしかた → 電源「切」の状態 で **水量** を押しながら、**電源入** を押す。

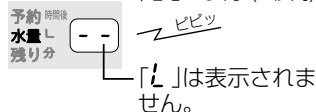

- チャイルドロック中でも、電源が「切」のときや予約待機中は、ふたのロックがかかりませんので、水を張ったままで置くことなどはおさげください。





銀イオンで衣類を清潔に

Ag⁺イオンコート

Ag⁺(銀)イオンの力で衣類を除菌※¹し、室内干し時や着用中などの気になるにおいの発生をおさえます。

●倍速コース、室内干し(送風)タイマー運転には利用できません。

Ag⁺イオンコートとは…

この洗濯機は銀イオン(Ag⁺)発生装置を内蔵しています。

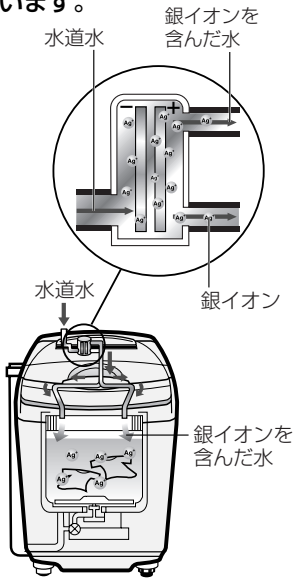

銀イオン(Ag⁺)は一部の防臭加工繊維製品をはじめ、多くの分野での利用が進められており、皮膚への安全性も確認されています。※²

この装置では、最終すすぎや脱水中に、Ag⁺イオンを含んだ水を給水し、衣類にAg⁺イオンを吸着させます。

吸着したAg⁺イオンが衣類を細菌から守り(イオンコート)、室内干し時の気になるにおいや着用時の汗や皮脂によるにおいの発生をおさえるなど、衣類を清潔に保ちます。

※¹: ●試験機関: (社) 京都微生物研究所

- 測定方法: JIS L 1902: 2002 (菌液吸収法) 定格容量の木綿の試験用布と規定量洗剤(花王「アタック」)を入れ、おまかせコース運転後乾燥、試験用布0.4gをオートクレープで滅菌後、約10⁵CFU/mlになるように1/20ニュートリント培地で調整した菌液0.2 mlを試験用布に接種し、37℃18時間保存後菌数を測定し、抗菌効果の判定をおこなった。
- 試験対象細菌: 黄色ぶどう球菌
- 抗菌方法: 最終すすぎ液中に銀イオンを溶出、衣類に銀イオンを吸着させる。

※²: ●試験機関: 日本産業皮膚衛生協会

- 試験方法: 皮膚貼布試験
- 開放法貼付試験(24時間)後、レプリカ法による判定をおこなった。

必要に応じて使い分けてください。

| イオンコート | 表示 | こんなときに |
|--------|----|--|
| 標準 | | 日常の衣類のイオンコートにすすぎ中にイオンコートします。 |
| 強 | | 菌の気になるくつ下や吸水性の悪い衣類に高濃度のイオン水で、すすぎ中と脱水中にイオンコートし「イオンコート強」をおこなうと、くつ下のしつこい雑菌などへ |

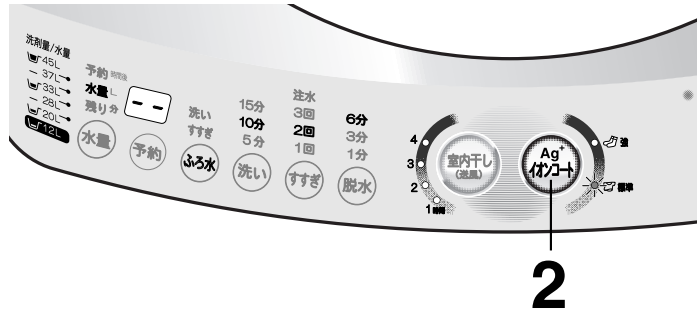

1

洗濯物を入れ、**電源** を押す

必要に応じて「コース」など運転内容を選ぶ

2

イオンコート Ag⁺ を押して、Ag⁺イオンコートの

イオンコート表示
押すごとに切り換わります。

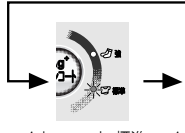

イオンコート 標準 イ

3

スタート を押す

- **スタート** を押すとイオンコートの設定は記憶されません。

4

それぞれの洗濯に応じて**洗剤**を入れる

- 洗剤・仕上剤の使いかた



5

ふたを閉める

- 給水を始め、選んだコースにしたがって運転を始める
- 最終すすぎや脱水中にイオンコートをおこないます。

お洗濯終了

ピーツ ピーツ
ふたが開けられます。

最終すすぎや脱水中にイオンコートをおこないます

●銀イオンの発生中は「イオンコート標準」や「強」のランプが点滅します。

●イオンコートを使った場合、使わない場合に比べて所要時間が長くなります。(コース、洗濯量により異なりますか)おまかせコース「イオンコート標準」では約6分間、「イオンコート強」では約20分間長くなります。



すすぎ中のイオンコート
(「標準」「強」共通)

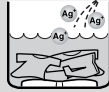

最終すすぎ中に銀イオンを含んだ水を給水する。



かくはんとつけ置きをおこない衣類をイオンコートする。



脱水中のイオンコート
(「強」)

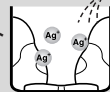

すすぎ水の脱水後、高濃度のイオン水を給水する。

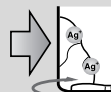

低速回転でAg⁺イオンを衣類にまんべんなく吸着させる。



ご注意ください

- 衣類のイオンコート以外の目的には使用しないでください。(飲用など)
- イオンコートした衣類を着用したさい、お肌に異常を感じたときにはご使用をおやめください。
- 柔軟剤や柔軟剤入りの洗剤、また液体洗剤を使ってイオンコートすると衣類が黄ばむことがあります。とくに「イオンコート強」使用中、水道水圧が低かったり、柔軟剤を入れ過ぎた場合黄ばみが強くなります。(黄ばみが気になる場合は「イオンコート標準」をおすすめします)
 - 黄ばんだ衣類は、イオンコートや柔軟剤を使わずに粉末洗剤でお洗濯すると戻ります。(漂白剤を併用したり、気になる部分を固形石けんでもみ洗いすると、さらに効果的です)
 - 一部の柔軟剤で、イオンコートを使わなくても変色するものがあります。柔軟剤の表示をよくお読みください。

- 「すすぎなし」「ふろ水すすぎ1回」を選ぶと「イオンコート標準」「強」が、「脱水なし」を選ぶと「イオンコート強」がそれぞれ使えません。
- 衣類の種類、使用する洗剤、仕上剤、水質により銀イオンの除菌効果がおさえられる場合があります。
 - イオンコートによる除菌効果が得られやすい条件
 - ・綿やポリエステル製の衣類へのイオンコート
 - ・粉末洗剤を使用してお洗濯
 - イオンコートによる除菌効果が比較的得られにくい条件
 - ・吸水性の悪い衣類(ナイロン、ウール、アクリル、シルク)へのイオンコート
 - ・液体洗剤、のり剤を使用してお洗濯

イオン水の給水だけでもできます

通常のお洗濯以外でイオンコートしたいときなどにご利用ください。(雑布、ふさん、上履き、帽子など)

1 (Ag⁺イオンコート) を押しながら (電源) を押す

- 「イオン給水標準」水量「39L」に設定されます。「イオンコート標準」ランプが点灯します。水量は必要に応じて(水量)を押して変更してください。
- (Ag⁺イオンコート) を押すと高濃度のイオン水を給水できる「イオン給水強」も選べます。「イオンコート標準」、「強」の各ランプが点灯します。「強」では(水量)は選べません。

2 (スタート) を押す

- イオン水が給水されます。「標準」では設定水量まで、「強」では5分間(約15L)給水後、自動停止します)
- 途中で止めたいときは、(スタート) (一時停止) を押してください。



便利メモ

「イオンコート標準」や「強」のランプが速く点滅しているとき



①長期のご使用による装置の寿命。

水質、水温などの条件により異なりますが、イオンコート機能を利用しておまかせコース7.0kg「イオンコート標準」でお洗濯の場合、銀イオン発生装置は、約5,500回ご使用いただけます。(なお「イオンコート強」1回のご使用は、「標準」の約3回分に相当します)そのままご使用いただいても差し支えありませんが、イオンコート機能の利用はできません。イオンコート機能をご利用になりたい場合には、銀イオン発生装置の交換が必要です。装置の交換については、お買いあげの販売店またはお客様ご相談窓口にお問い合わせください。

②最終すすぎや脱水中に蛇口が閉じていたり、断水したりしている。

この場合は、次回のお洗濯から正しく給水されていれば、(蛇口が開いている、断水していない)銀イオンを発生して通常表示に戻ります。

ます。特に2kg以下で「イオンの除菌効果が高まります。

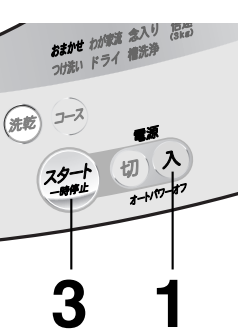

使いかたを選ぶ

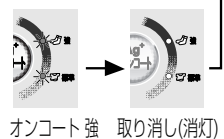

すので、次回から押

洗濯物の上部を避け、周辺部に入れます。

めます。

ふだんのまとめ洗い

おまかせコース

洗濯物の量や質に応じて、時間と水を節約した効率的な洗い方です。

念入りコース

ジーパンなどの厚物、どろ汚れの遊び着など、強く洗うのに適しています。

| | | | |
|--|----------------------|---|----------------------|
| 1 | 洗濯物を入れる | 1 | 洗濯物を入れる |
| おまかせコース | | 念入りコース | |
| 2 | 電源(入)を押す おまかせ | 2 | 電源(入)を押す 「念入り」を選ぶ |
| 3 | ふたを開けたままで スタートを押す | 予約時間後 水量L 残り分 -- | 予約時間後 水量L 残り分 45 |
| 水なしで洗濯物を動かし、水量と洗剤量の目安を表示します。 | | 「45」Lの場合の洗剤量 | |
| 4 | 表示を目安に洗剤を入れる | <p>粉末合成洗剤、液体洗剤、粉末漂白剤 洗濯物の上部を避け、周辺部に入れます。</p> <p>柔軟剤 液体漂白剤</p> <p>ケースは必ず閉めてください</p> | |
| コンパクトタイプの洗剤は、表示の量を目安に洗濯・脱水槽へ直接入れます。 | | | |
| <ul style="list-style-type: none"> ● 使用量は種類によって変わります。その他の洗剤・漂白剤・仕上げ剤は、表示の水量をもとに使用量を確認して入れます。 ● 粉石けんを使用するときは 30 をご覧ください。 ● 予約洗濯では洗剤・仕上げ剤の入れかたが異なります。 25、29 をご覧ください。 | | | |
| 5 | ふたを閉める | 予約時間後 水量L 残り分 46 | お洗濯が終わるまで残り時間を表示します。 |
| 給水を始め、自動運転します。脱水運転になると、自動的にふたがロックされます。 | | ふたを閉めると、 | |
| ● ふたを開けていると途中で止まります。 | | | |
| お洗濯終了 ふたが開けられます。 | | | |

お洗濯のしくみ コースによって、それぞれのお洗濯に適した運転内容に変わります。

| おまかせコースの場合 | 水なし運転 | 洗い | すすぎ | | 脱水 |
|---|-------------|-------|---|-------------|-----------------------|
| | | | シャワーすすぎ | ためすすぎ | |
| 水なしで洗濯物を動かして布量を調べ、水量を20Lから45Lの範囲で表示します。 | | | | | |
| | 水なし運転 (約6秒) | 給水 洗い | 排水 中間脱水 シャワー | 中間脱水 給水 すすぎ | 排水 脱水 |
| | | | シャワーで、洗濯物全体にしみこませます。 | | しばらく断続回転したのち、高速になります。 |
| | | | 注水すすぎ 手動で「注水すすぎ」を選んだ場合は表示の水量に関係なく、45Lまで給水後、かかはん→注水すすぎをおこないます。 | | |

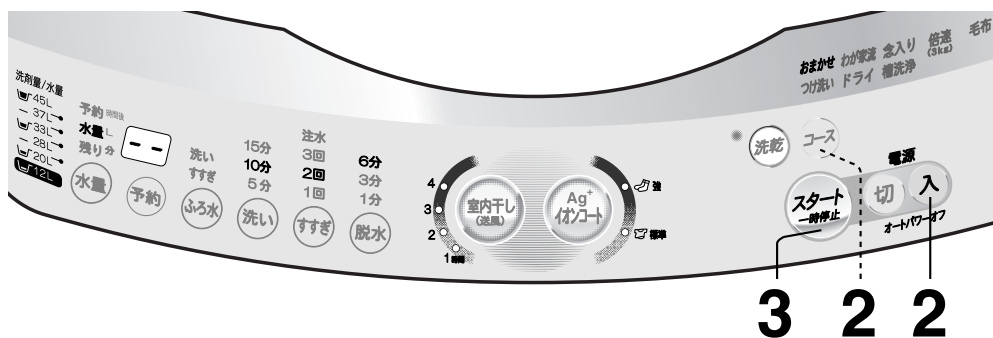

3 2 2



便利メモ

- **イオンコートが使えます** [8] 「イオンコート標準」「強」どちらも選べます。
- **ふろの残り湯が使えます** [26]
- **予約タイマーが使えます** [25]
- **運転内容の途中変更ができます** [28]
 - おまかせコースですすぎを変更するときは、シャワーすすぎを選ばません。 [13]
 - 念入りコースのすすぎは「注水3回・なし」の選択になります。



お願い

- おまかせコースですすぎにふろの残り湯を使うときは、シャワーすすぎをおこなわず、ためすすぎ2回に変わります。
- 付着したどろや砂などはあらかじめ落としてください。水漏れの原因になります。



ご注意

- **衣類の取り扱い表示をよくお確かめください。**
フリース素材など、衣類によっては浮き上がったり、脱水時にはみ出して衣類や洗濯機を傷めることがあります。

お洗濯のポイント…次のことにもご注意ください。

布傷みやからまりを防ぐために…

- エプロンなどのひもは結び、ファスナーは閉じます。
- 毛玉や糸くず、毛羽立ちが気になる衣類は、裏返しにします。

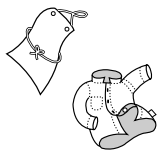

上手なお洗濯のために…

- 衣類の取り扱い表示を確かめます。
- 色落ちするものは、分けて洗います。
- しみや部分汚れは、あらかじめ処理をします。

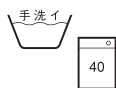

糸くずの付着が気になるときは

…次の方法をおすすめします

- タオルなど糸くずの出やすいものとは別に洗う。
- 注水すすぎの利用。
- 市販の「糸くず防止用洗濯ネット」の利用。

環境を配慮して使う…水や洗剤、電気のみだを防ぐ

- お洗濯は、できるだけまとめ洗いを。
- 洗濯、脱水時間をひかえ目にするときは、「わが家流」や「手動設定」をご利用ください。
- 洗剤などは、汚れに応じてひかえ目に。
- ふろの残り湯の再利用を。
- 洗濯液の再利用を。

槽・パルセーター・糸くずフィルターの傷つきを防ぐために…

- 硬貨・ヘアピン・カーテン金具などは、必ず取り除いてから入れます。
- ボタン・ファスナー類は、かけて内側にします。
- 泥や砂などはあらかじめ落としておきます。
- ワイヤ入りブラジャーは、市販の専用ネットに入れます。

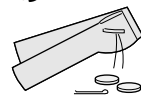

洗濯ネットを利用するときは、ネットに入れる衣類の量をできるだけ少なくしてください。入れすぎると、洗い、すすぎ、脱水の性能が低下したり、脱水中の衣類の片寄りなどの原因になることがあります。

わが家流コース

おこのみにつくったご自分の運転内容が登録(記憶)できます。いつものお洗濯にとっても便利です。

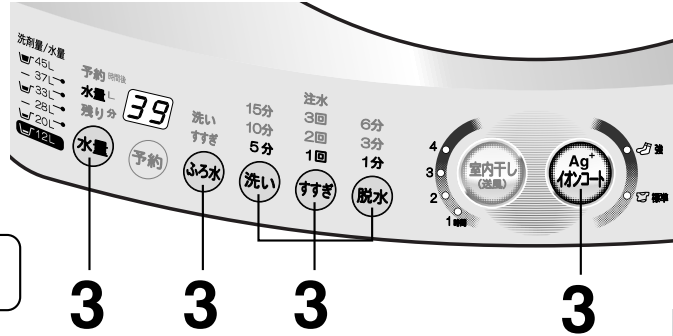

登録できる内容

水量、洗い時間、すすぎ回数(すすぎかた)、脱水時間、イオンコート、ふろ水給水

1

洗濯物を入れ、**電源**を押す

2

「わが家流」を選ぶ

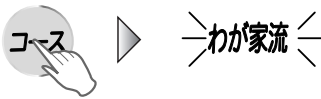

3

登録する内容を選ぶ

初めてお使いになるときは、あらかじめそれぞれの最小値が登録されていますが、自由に登録内容の変更ができます。また2回目以降も同様に自由に内容の変更ができます。

水量、洗い、すすぎ、脱水などの運転内容を選ぶ



| 注水 | | |
|-----------|------------|-----------|
| 15分 | 3回 | 6分 |
| 10分 | 2回 | 3分 |
| 5分 | 1回 | 1分 |
| 洗い | すすぎ | 脱水 |

- 「イオンコート」、「ふろ水」も登録できます。
- ボタン操作のしかた **13** (ふろ水は **27** イオンコートは **8**)
- 「室内干し」「予約」は登録できません。

4

スタートを押す

スタートボタンを押すと、3で選んだ内容が登録されます。

5

必要に応じて洗剤を入れる

- 洗剤・仕上剤の使いかた **29**



洗濯物の上部を避け、周辺部に入れます。

6

ふたを閉める

給水を始め、選んだ運転内容にしたがって自動運転します。脱水運転になると、自動的にふたがロックされます。

- ふたを開けていると途中で止まります。

お洗濯終了

ピーツ ピーツ
ふたが開けられます。

次回からは

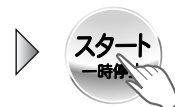
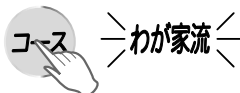

でわが家流コースが使えます。

- 登録内容の変更は**スタート**を押す前におこなってください。変更後**スタート**を押すと、内容が登録されます。
- 登録された水量は**水量**で変更できます。

洗い すすぎ 脱水 水量 ボタンの 操作のしかた

わが家に合わせたお洗濯

よく使うお洗濯

洗い すすぎ 脱水 水量 ボタンの操作のしかた

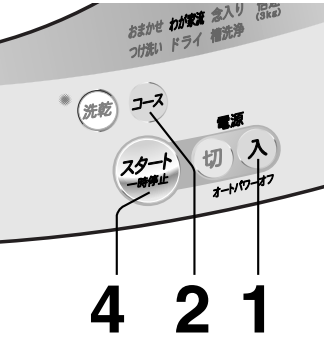

- 便利メモ**
- **イオンコートが使えます**
 - 「イオンコート標準」「強」どちらも選べます。
 - 「すすぎなし」「ふる水すすぎ1回」を選ぶと「イオンコート標準」「強」が、「脱水なし」を選ぶと「イオンコート強」がそれぞれ使えません。 **[8]**
 - **ふろの残り湯が使えます** **[26]**
 - **予約タイマーが使えます** **[25]**
 - **運転内容の途中変更ができます** **[28]**

時間・回数などは、それぞれのボタンを適宜押して選択します。

こんなときに利用できます。

- わが家流 **[12]** で運転内容を設定するとき
- 個別運転 **[24]** で運転内容を設定するとき
- 途中変更 **[28]** するとき
- ドライコースでは各工程の「あり・なし」の選択に使います。 **[18]**
- 念入りコースのすすぎは「注水3回・なし」の選択に **[10]**、つけ洗いコースの洗いは「あり・なし」の選択に **[15]**、槽洗浄コースでは洗いのみが「9時間・6時間・2時間・なし」の選択に使います。 **[33]**

洗い を
押すと…

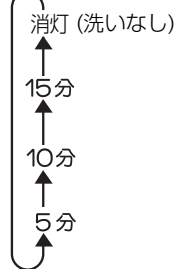

すすぎ を
押すと…

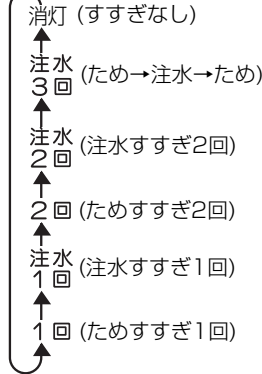

- シャワーすすぎは選べません。
- 注水すすぎでは水量の設定にかかわらず、「45L」まで給水し、かくはんした後、注水をおこないます。

脱水 を
押すと…



- 脱水時間には、最初の断続運転の時間を含んでいます。
- 洗乾コースでは「脱水なし」を選べません。

水量 を押すと、10段階で選べます。

洗濯量に応じて選びます。 **[30]**

- 水量に応じて水流も変わります。
- すすぎから始めるときや、水が残ったままですスタートするとき、また、わが家流コースでは、「水量」を選んでください。選ばないと、「39L」など、決められた水量になります。
- 水量を切り換えるさいは、洗濯量に応じて適切に選んでください。水量が少な過ぎると、衣類を傷めたり、十分に洗濯できなかつたりすることがあります。
- 洗濯量が少ない(2.0kg以下)場合に、「水量」を多くしないでください。念入りコースの場合など水流が強くなって、水が飛び散るおそれがあります。



毎日の軽い汚れものを手早く洗う

倍速コース

着たら洗う、そんな軽い汚れもののお洗濯をスピーディにおこなう、お洗濯方法です。

一度に洗える量は、3kg以下です。

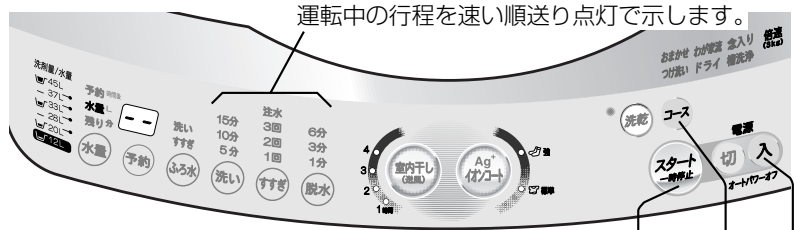

3 2 1

1 洗濯物を入れ、**電源** を押す

2 「倍速」を選ぶ

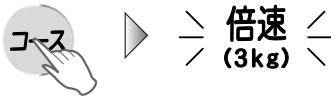

●ふろの残り湯が使えます
倍速コースでは、洗いのときだけに使えます。 [26]

●予約タイマーが使えます [25]

●イオンコートは使えません

●運転内容(水量も)の途中変更はできません

3 ふたを開けたままで **スタート** を押す

水なしで洗濯物を動かし、水量と洗剤量の目安を表示します。

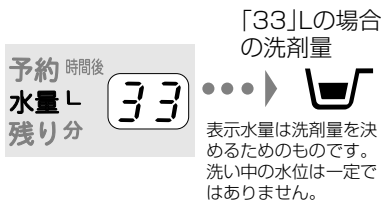

4 表示を目安に洗剤を入れる

洗剤は、表示の量を目安に計って入れます。入れ過ぎないようにしてください。

- 倍速コースでは、粉石けんは、おさげください。十分にすすげない場合があります。
- 洗剤・仕上剤の使いかた [29]

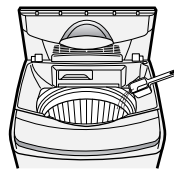

洗濯物の上部を避け、周辺部に入れます。



●一度に洗える量は、3kg以下です。

●洗う量が多かったり、汚れが気になる場合は、おまかせコースまたは念入りコースをおすすめします。

●洗濯物の入れ過ぎは、布傷みの原因になります。

●洗える量は、布地の厚さや大きさ、種類などにより変わります。

●水が残ったままでの運転開始はおさげください。洗い時間が短くなったり、洗剤の投入に支障をきたします。

●給水量が極端に少ないと、「E1」を表示して運転が止まることがあります。(スタート)を押すと引き続き運転できます)

5 ふたを閉める

給水を始め、自動運転します。脱水運転になると、自動的にふたがロックされます。
●ふたを開けていると途中で止まります。

ふたを閉めると、



お洗濯が終わるまで残り時間を表示します。

お洗濯終了
ふたが開けられます。

倍速コースのしくみ

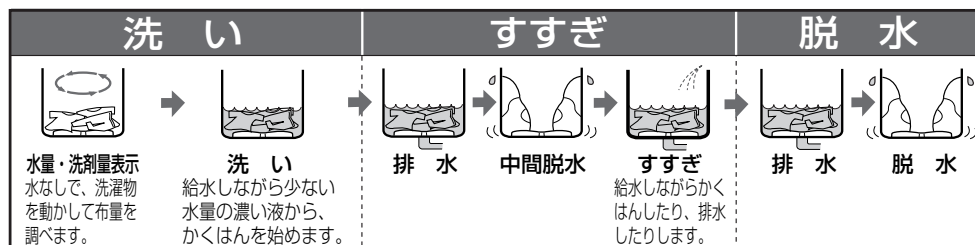

●短時間に効率のよい洗濯をおこなうため、このコースの水位(水量)は、他の洗濯コースのように一定ではありません。また、給水中や排水中にも、槽内の水量に合わせてかくはんをおこないません。

しつこい汚れのお洗濯

つけ洗いコース

つけ置き効果を生かした洗いかたです。

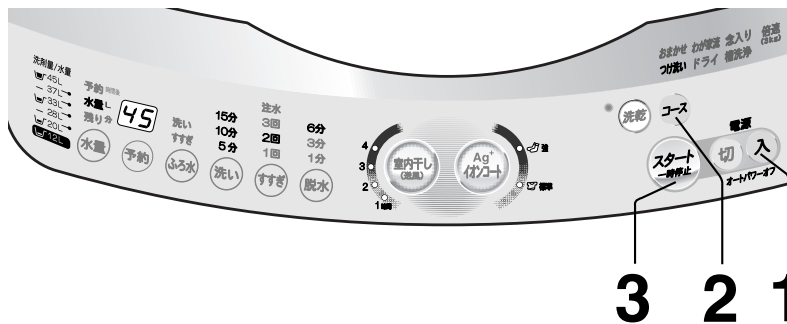

毎日の軽い汚れものを手早く洗う

よく使うお洗濯

いろいろなお洗濯

しつこい汚れのお洗濯

- 1** 洗濯物を入れ、**電源** を押す
- 2** 「つけ洗い」を選ぶ
- 3** ふたを開けたままで **スタート** を押す

水なしで洗濯物を動かし、水量と洗剤量の目安を表示します。

「45」Lの場合の洗剤量
- 4** 表示を目安に洗剤を入れる

洗剤は、表示の量を目安に計って入れます。

 - 洗剤・仕上剤の使いかた 29

洗濯物の上部を避け、周辺部に入れます。
- 5** ふたを閉める

給水を始め、自動運転します。脱水運転になると、自動的にふたがロックされます。

 - ふたを開けていると途中で止まります。

ふたを閉めると、

お洗濯が終わるまで残り時間を表示します。

お洗濯終了 *ピーツ ピーツ*
ふたが開けられます。



便利メモ

- イオンコートが使えます
「イオンコート標準」「強」どちらも選べます。 8
- ふろの残り湯が使えます 26
- 予約タイマーが使えます 25
- 運転内容の途中変更ができます 28



お願い

- すずぎにふろの残り湯を使うときは、シャワーすずぎをおこなわず、ためすずぎ2回に変わります。

毛布コース

ていねいに洗って念入りにすすぐ、大物洗いに適しています。

毛布やふとん、カーペットカバーなどを洗うときは、小さなものでも必ず別売の大型毛布用丸形ネット⁴⁴をお使いください。

- ネットなしで洗濯すると、洗濯物が浮き上がって洗濯物や洗濯機を傷めたり、水があふれて床を水びたしにすることがあります。

| <small>④</small> <small>⑤</small> <small>⑥</small> <small>⑦</small> <small>⑧</small> <small>⑨</small> <small>⑩</small> <small>⑪</small> <small>⑫</small> <small>⑬</small> <small>⑭</small> <small>⑮</small> <small>⑯</small> <small>⑰</small> <small>⑱</small> <small>⑲</small> <small>⑳</small> <small>㉑</small> <small>㉒</small> <small>㉓</small> <small>㉔</small> <small>㉕</small> <small>㉖</small> <small>㉗</small> <small>㉘</small> <small>㉙</small> <small>㉚</small> <small>㉛</small> <small>㉜</small> <small>㉝</small> <small>㉞</small> <small>㉟</small> <small>㊱</small> <small>㊲</small> <small>㊳</small> <small>㊴</small> <small>㊵</small> <small>㊶</small> <small>㊷</small> <small>㊸</small> <small>㊹</small> <small>㊺</small> <small>㊻</small> <small>㊼</small> <small>㊽</small> <small>㊾</small> <small>㊿</small> | | 毛布 | 掛けふとん | カーペットカバー | |
|--|-----|----|-----------------------------------|----------------|----------------------------------|
| | 素材 | | アクリルなどの合成繊維 または綿100% | ポリエステル100% | 洗濯機で洗えると 表示されたもので、 約2.5畳まで |
| | サイズ | | シングル140cm×210cm ダブル180cm×230cm | ダブル190cm×210cm | (製品によって多少 異なります) |
| | 重さ | | 約4.2kg以下 | 中わた約1.3kg以下 | |

(準備)

1 筒状に巻く

長手方向に、4～6つ折りにしてから巻き込みます。
(例)6つ折りにして巻き込む
高さが水面以下になるようにします。

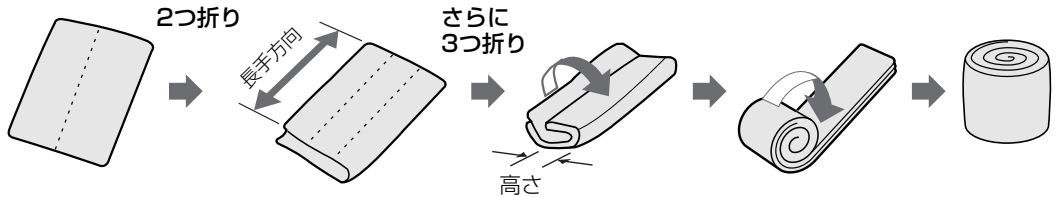

2 ネットに入れる



3 洗濯・脱水槽に入れ、押し込む

浮き上がると、給水時に水が飛び散ったり、あふれたりして床が水びたしになることがあります。

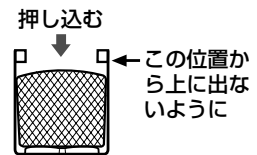

ご注意

- このコースでは、水量は「45L」に自動設定されます。洗濯量が少量(2.0kg以下)の場合は、適宜水量を減らしてお使いください。水流が強く、水が飛び散るおそれがあります。
- 電気毛布、カーペットカバーには、洗濯できるものとできないものがあります。電気毛布、カーペットカバーの説明書をよくお読みください。

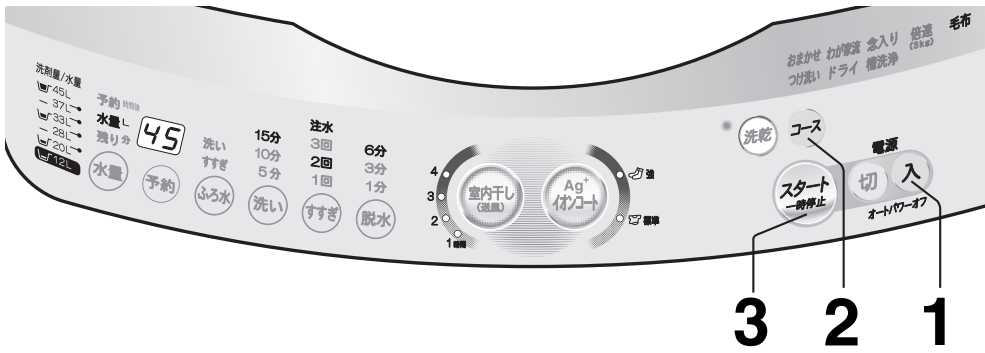

1 洗濯物を入れ、**電源入**を押す

必ず、別売の大型毛布用丸型ネットを
お使いください。

ファスナーを上
にして入れる。

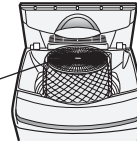

便利メモ

●イオンコートが使えます
「イオンコート標準」「強」どちらも
選べます。 [8]

2 「毛布」を選ぶ

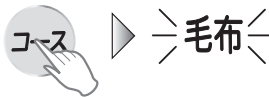

●ふろの残り湯が使えます [26]

●予約タイマーが使えます [25]

3 ふたを開けたままで

スタート を押す

水なし運転はありません。



●運転内容の途中変更が
できます [28]

4 表示を目安に液体洗剤を入れる

- 液体洗剤を、表示の水量を目安に計って
入れます。 [30]
- 粉末洗剤は、あらかじめ、ぬるま湯(約
30℃、5L)でよく溶かしてから、槽の周
辺部へ直接入れます。

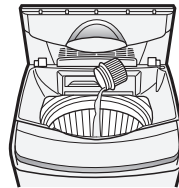

5 ふたを閉める

給水を始め、自動運転します。脱水運
転になると、自動的にふたがロックさ
れます。

- ふたを開けていると途中で止まります。

ふたを閉めると、



お願い

ふとん・毛布などは、浮き上がりやすいので十分に押し込みます。
(特に、「洗い」の後半におこなうと効果的です)

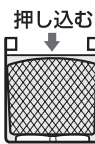

1 **スタート** を押し、「一時停止」にする。

2 動きが完全に止まってから、浮き上
がっている部分を手で押し、空気
を追い出す。

3 水面以下にしてから、**スタート** を押す。
(自動的に水が補給されます)

お洗濯終了
ふたが開けられます。

ドライマーク衣類などを洗う

ドライコース

 の表示があるセーター、おしゃれ着などのデリケートな衣類をやさしく洗います。洗えないものもありますのでよくお確かめください。汗のついた衣類などに適しています。(ドライクリーニングではありません)

洗える衣類かどうか確かめる

取扱い絵表示の例

- 取扱い絵表示や組成表示などが無いものは洗わないでください。



洗えるもの 水につけても、こするなどの力を与えなければ洗えるもの。

衣類の取扱い表示が



のおしゃれ着やデリケートな衣類

- ウール、カシミアなどのセーター
- ブラウス
- スカート・スラックスなど





セーター
約400g



ブラウス
約200g



スラックス
約400g

※ただし、  の絵表示のものでも洗えないものもあります。 次の **洗えないもの** 参照

洗えないもの 水につけるだけで次のように不具合があり、洗えないもの。

- 芯地を多く使っていて、形くずれしやすい衣類。
(例：ネクタイ、ブレザー、ジャケット、コート、スーツなど)
- 毛倒れを起こす起毛製品。
(例：ベルベット、別珍など)
- 表面の凹凸などが消えやすいもの。
(例：防しわ加工品、エンボス加工品など)
- 著しい収縮や変色、表面変化を起こすおそれのある素材。
(例：レーヨン、キュプラ、絹および混紡品など)
- 形くずれや表面変化を起こすおそれのある生地。
(例：強撚糸使用の生地、ジョーゼット、クレープ、ちりめんなど)
- 色落ちしやすいもの。
- 皮革製品、皮革装飾のほどこしたもの。
- 和服、和装小物など。

水につけるだけで、形くずれしたり、光沢や風合いを損なったり、不具合になったりします。おさげください。

洗濯前の準備

1 はじめて洗う衣類は、色落ちや色移りについて確かめます。

(例) 白いタオルなどに液体中性洗剤(衣料用)を含ませ、目立たない部分に強く押し当てて確かめます。



2 しみや部分汚れは、あらかじめ処理します。

繊維の種類やしみの内容によって異なりますので、それぞれに応じた方法で処理してください。



お願い

- 水道水(30℃以下)をご使用ください。お湯は、ウール・絹など動物繊維の縮み・変形の原因になります。
- 洗濯物は、上から手で押さえ、十分に液を含ませ、沈めてください。衣類の種類によっては、洗濯物が浮き上がる場合があります。
- 水が残ったままでのスタートは、おさげください。溶かし運転ができない場合があります。

お洗濯

洗濯量…1.2kg以下 水量…「35L」

衣類をゆったり軽く泳がせるようなやさしい洗いかたです。初めに洗剤を溶かすため、洗濯物を入れずにふたを開けたままでスタートします。



2, 5, 6 1 1



便利メモ

- イオンコートが使えます [8]☞
- 「ふる水」「予約タイマー」は使えません
- 運転内容の途中変更は水量だけできます すすぎ、脱水は「あり・なし」の選択になります。

1

電源入を押す 「ドライ」を選ぶ

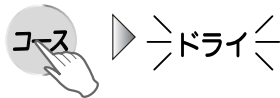

2

ふたを開けたままで **スタート**を押す 水なし運転はありません。



3

液体中性洗剤を入れる

- 液体中性洗剤(絹、おしゃれ着用やホームドライ用洗剤など)を表示の水量をもとに計って入れます。
- 使用量などについては、洗剤の説明書をお確かめください。
- 洗剤・仕上剤の使いかた [29]☞



ふたを閉めると、

4

ふたを閉める

給水を始め、洗剤を溶かすために20秒ほどかかります。



5

ピーツピーツ (10秒) と鳴ったら、**スタート**を押して「一時停止」にする

ふたを開け、洗濯物を入れる

- 洗濯物は、上から手で押さえ、十分に液を含ませ、沈めてください。衣類の種類によっては、洗濯物が浮き上がる場合があります。

終了音を「切」にしていると洗濯物投入のお知らせ音は鳴りません。終了音「入」でお洗濯してください。 [28]☞

6

ふたを閉めてから、もう一度 **スタート**を押す 自動運転を始めます。

脱水運転になると、自動的にふたがロックされます。

- ふたを開けていると途中で止まります。

お洗濯終了 ピーツピーツ ふたが開けられます。

- 洗濯が終わったら、すぐに取り出してください。(放置しておくと、しわになるおそれがあります)

干しかた

- ウール製品は、市販の平干しネットなどを使い、形を整えて日陰で干します。
- 毛足が長いものは、振りながら形を整えて干します。
- ブラウス、シャツなどの伸びにくいものは、ハンガーにかけ、形を整え日陰で干します。

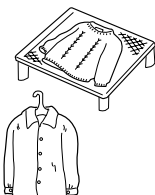

必要に応じ、アイロンをかけ、形を整えます。

- 取扱絵表示に従って、スチーム、ドライや温度の使い分けをしてください。
- てかり(アイロン光)の出やすいものや刺しゅう、ビーズの付いたものには、当て布をするなど、注意しておこなってください。

ドライマーク衣類などを洗う

いろいろなお洗濯



室内干し(送風)の前に

室内干し(送風)とは・・・

洗濯・脱水槽を高速で回転させ、ふたの吸込口から外気を取り込んで衣類に含まれている水分を減らし、干し時間を短縮します。

室内干しで夜干して朝乾く、など便利にお使いいただけます。

また、化せんなら3.0kgを約4時間で乾かすこともできます。



室内干し(送風)中の動き

衣類をほぐすためのかくはんと水分を飛ばすための高速回転を繰り返します。

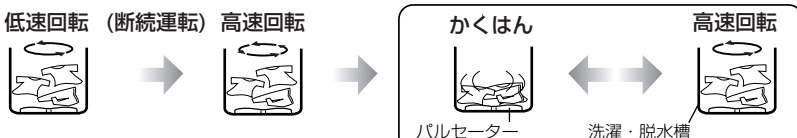

室内干し(送風)の使いかたと容量について

| | こんなときに | 洗乾コース [22] | タイマー運転 [23] | 容量 |
|----------|---------------------------------------|--------------|-------------|------------|
| 室内干し(送風) | 干し時間を短縮させたいときに (室内干しで夜干して朝乾く程度の乾燥) | ○ (自動/手動) | ○ | 3.5kg以下 |
| フル乾燥 | 脱水後の濡れた衣類を乾燥させたいときに | ○ (手動) | ○ | 化せん3.0kg以下 |

※容量にご注意ください。

フル乾燥で、化せん3.0kgより多い容量で乾燥させると、乾きむらや乾き残りの原因になります。

- 運転時間は1~4時間まで1時間刻みのタイマー運転です。
- 洗乾コースでは、容量に応じて室内干し(送風)運転時間が自動的に決まりますが、衣類の種類・気温・湿度などの環境によって乾燥不足になることがあります。
 - 洗乾コースでは、室内干し(送風)ボタンで運転時間を手動で選ぶこともできます。
(ボタン操作のしかた [23] ただし、洗乾コースでは「室内干し(送風)なし」を選ぶことはできません)
 - 洗乾コースでフル乾燥する場合は室内干し(送風)ボタンで「3時間」・「4時間」を選んでください。
 - 洗乾コースでハンカチなど小物のみの場合など、洗濯物の量が極端に少ない(0.5kg未満)場合、衣類が洗濯・脱水槽にはりつき、乾きむらになることがあります。室内干し(送風)運転が始まったらすぐに一時停止し、衣類をほぐし直しておくとふせぐことができます。
 - 量が多いと乾きむらになったり、途中で止まったりすることがあります。
 - 量が多い場合は「U5」「E26」表示でお知らせします。

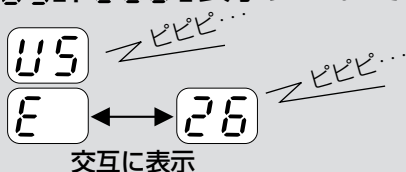

「U5」「E26」表示について



「U5」は、洗乾コースの洗濯スタート時、水なし運転で、洗濯物の量一旦電源を切り、洗濯物の量を適量に減らしてスタートし直してくださいそのまま「U5」表示点灯のまま運転を続けると、衣類がほぐれにくく(このとき、洗濯物の量を減らして再スタートすると、「E26」表示

容量の目安(組み合わせ例)と運転時間

| 室内干し(送風)運転 | 1時間 1.5kg | 2時間 3.5kg |
|---|--------------|--------------|
| 半袖アンダーシャツ (綿、約130g)  | 1枚 | 4枚 |
| カッターシャツ (混紡、約200g)  | 1枚 | 4枚 |
| バスタオル (綿、約300g)  | 1枚 | 1枚 |
| トレーニングウェア (混紡、約500g)  | 1組 | 1組 |
| パジャマ (綿、約500g)  | — | 1組 |
| 子供用ズボン (混紡、約200g)  | 1枚 | 2枚 |
| ブリーフ (綿、約50g)  | — | 2枚 |
| くつ下 (混紡、約50g)  | 1足 | 2足 |
| タオル (綿、約70g)  | 2枚 | 4枚 |

| フル乾燥 (化せん100%) | 3時間 化せん2.0kg | 4時間 化せん3.0kg |
|--|-----------------|-----------------|
| ブラウス (化せん、約200g)  | 3枚 | 2枚 |
| トレーニングウェア (化せん、約500g)  | 2組 | 2組 |
| スウェットパンツ (化せん、約500g)  | — | 1枚 |
| フリーストレーナー (化せん、約600g)  | — | 1枚 |
| スカート (化せん、約400g)  | 1枚 | 1枚 |

洗濯・脱水槽での目安

衣類の種類により異なりますが、乾いた衣類を押さえつけないで入れた場合、糸くずフィルターの上から1/3あたりで約3.5kgです。

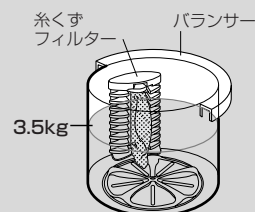

室内干し(送風)運転をしてはいけないもの

わたやウレタン(スポンジ類)の入ったもの

傷みや故障の原因になります。



絹、皮革製品

形くずれを起こしたり、傷んだりすることがあります。



マット類やベットの毛が付いた敷物など

毛くずがたまると故障の原因になります。

ウール製品

縮みや毛の抜けることがあります。



のり付けした衣類

槽内がのりで汚れることがあります。乾いてからスプレーのりなどで仕上げます。

平干し絵表示やドライの絵表示のあるもの



「タンブラー乾燥はおさげてください」の表示があるもの

※本機もタンブラー乾燥に相当します。



タイツ、レース・装飾の多いもの

形くずれを起こすことがあります。

毛布、ふとん、カーペットカバー

毛だおれなど、洗濯物を傷めることがあります。

洗濯ネット、キャップ、市販の糸くずフィルターなど

変形や破損、故障の原因になります。

衣類のしわについて

しわが気になる場合は以下の方法をお試しください。

- 量を少なめにする。
- 柔軟剤を使用する。
- 運転中に一時停止し、衣類をほぐし上下を入れ替え再スタートする。

が3.5kgより多いと検知したときにお知らせします。

さい。

く乾きむらになるため、室内干し(送風)運転に入ってから、「E26」を表示して止まります。

が消え、運転を続けますが、運転終了まで「U5」表示は消えません)

洗乾

洗濯～室内干し(送風)までを連続運転

洗乾コース

洗濯～室内干し(送風)まで連続でおこない、3.5kgまでの衣類の干し時間を短縮することができます。
また、3.0kgまでの化せんを部屋干し乾燥と同じ程度まで乾燥させることもできます。

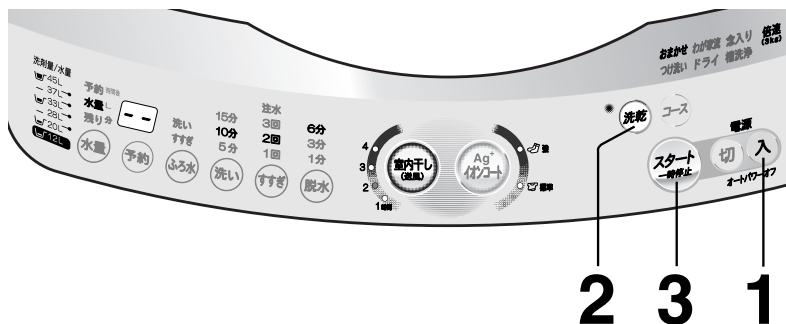

1

洗濯物を入れ、**電源入**を押す

2

洗乾を押す



時間を変えたいときは **室内干し** を押す。(ボタン操作のしかたは [23](#))

3

ふたを開けたままで **スタート** を押す

水なしで洗濯物を動かし、水量と洗剤量の目安を表示します。

●「**U5**」表示が出たときは [21](#)、[42](#)



「33」Lの場合の洗剤量



4

表示を目安に洗剤を入れる

洗剤は、表示の量を目安に計って入れます。

●洗剤・仕上剤の使いかた [29](#)



洗濯物の上部を避け、周辺部に入れます。

5

ふたを閉める

給水を始め、自動運転します。脱水運転になると、自動的にふたがロックされます。

●ふたを開けていると途中で止まります。

ふたを閉めると、



洗乾連続運転終了

ふたが開けられます。

●しわ防止のため、すぐに取り出してください。



便利メモ

- イオンコートが使えます
「イオンコート標準」「強」どちらも選べます。 [8](#)
- ふろの残り湯が使えます [26](#)
- 予約タイマーが使えます [25](#)
- 運転内容の途中変更ができます [28](#)

室内干し(送風)運転だけをおこなう

室内干し(送風)タイマー運転

まとめ洗いのあと、一部の洗濯物だけを吊り干しで、早く乾かしたいときなどに、ご自分で時間を合わせて室内干し(送風)だけをおこなう方法です。

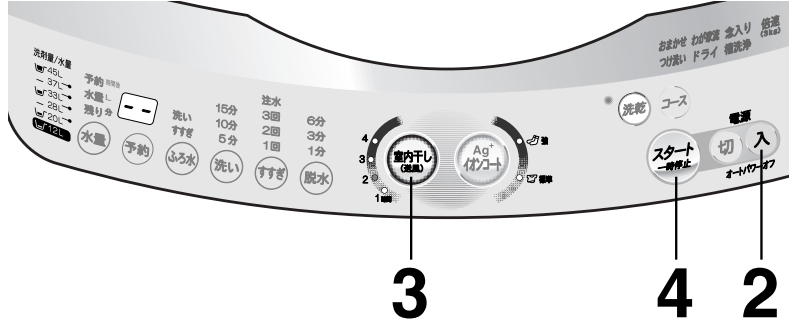

1 衣類をほぐして ふたを閉める

2 **電源入** を押す

3 **室内干し** を押して、
運転時間を選ぶ



▶1時間 → 2時間 → 3時間 → 4時間 → 消灯(取り消し) ◀

●洗濯物の量の目安と、運転時間については20、21ページをご覧ください。

4 **スタート** を押す

ふたをロックし、脱水
運転から始めます。



5 **室内干し(送風)運転終了**
ピーツ ピーツ
ふたが開けられます。
●しわ防止のため、すぐに取り出してください。



お願い

- イオンコート、ふろの残り湯、予約タイマーは使えません。
- 運転内容の途中変更はできません。
- 他のコースと同時に使うことはできません。

洗濯〜室内干し(送風)までを連続運転

乾燥機能を上手に使う

室内干し(送風)運転だけをおこなう

洗いのみ、脱水(排水)だけ・・・を選ぶ

個別運転(手動設定)

洗い、すすぎ、脱水、室内干し(送風)の組み合わせや時間・すすぎ回数が選べます。

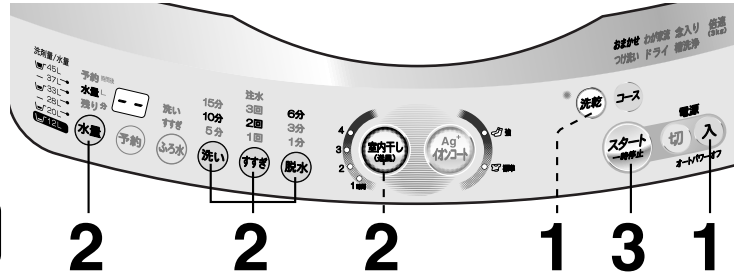

| | |
|----------|-------------------------------|
| 設定できるコース | おまかせ、わが家流、念入り、毛布、つけ洗い、洗乾の各コース |
|----------|-------------------------------|

- 念入りコースでのすすぎは「注水すすぎ3回・なし」の選択になります。
- つけ洗いコースでの洗いは、「あり・なし」の選択になります。
- ドライコースでの洗い、すすぎ、脱水は、「あり・なし」の選択になります。
- 槽洗浄、倍速コースには利用できません。
- 洗乾コースでは、脱水、室内干し(送風)の取り消しはできません。

1 洗濯物を入れ、**電源入**を押す 必要に応じて、「コース」を選ぶ

室内干し(送風)をおこなうときは **洗乾**を押す。

2 **洗い** **すすぎ** **脱水** **室内干し** で、組み合わせと時間・回数を選ぶ
(すすぎから始めるときや、わが家流コースでは **水量** も選ぶ)

- それぞれのボタンで設定できる内容は、13ページ(室内干し)は23ページ)をご覧ください。

| こんなときに | ボタン操作 | 運転内容 | 水流などは、選んだコースによって異なります。 |
|------------------------------|--|----------|--|
| 脱水だけするとき | 脱水 | 脱水のみ | 脱水 初めに排水をします。 |
| 洗濯液を再利用するとき | 洗い | 洗いのみ | 洗い 洗濯液は残ります |
| 水洗いをするとき | 洗い 脱水 | 洗い脱水 | 洗い 脱水 |
| すすぎ水を再利用するとき | 洗い すすぎ | 洗いすすぎ | 洗い すすぎ すすぎ水は残ります |
| 洗ったものをすすぐとき | すすぎ 水量 | すすぎのみ | すすぎ すすぎ水は残ります 初めに排水と脱水をします。 |
| すすいで脱水するとき | すすぎ 脱水 水量 | すすぎ~脱水 | すすぎ 脱水 初めに排水と脱水をします。 |
| 別に洗ったものをすすいで室内干し運転する | すすぎ 脱水 水量 室内干し | すすぎ~室内干し | すすぎ 脱水 室内干し |
| 別に洗ったものを脱水して室内干し運転する | 脱水 室内干し | 脱水~室内干し | 脱水 室内干し |
| 洗い時間やすすぎ回数などを変えるとき | 洗い すすぎ 脱水 | 洗い脱水 | 洗い すすぎ 脱水 |
| 洗い時間、すすぎ回数などを変えて室内干し運転までするとき | 洗い すすぎ 脱水 室内干し | 洗い~室内干し | 洗い すすぎ 脱水 室内干し |
| 槽の水を排水したいとき | ふたは開けておきます 脱水 | 排水のみ | 排水 E2の表示が出たら電源を切る |

チャイルドロックを解除しておこないます。 **7**

3 **スタート** を押し、必要に応じて洗剤を入れ、ふたを閉める

水が残ったままで洗いを始めるときの洗剤・漂白剤は、直接洗濯槽へ入れます。



お願い

- 水流など、洗い、すすぎ、脱水の運転内容は、選んだコースに応じた内容になります。
- 洗濯量が少ない(2.0kg以下)場合は、「水量」を多くしないでください。水流が強くなって、水が飛び散るおそれがあります。
- 「すすぎのみ」「すすぎ~脱水」「脱水のみ」の場合、いったん排水してから脱水を始めるので、運転が始まるまでに少し時間がかかります。
- すすぎや脱水から始めるときは、洗濯物は均等に入れ、上から手で押さえ込んでください。脱水の立ち上がり時、バランスが崩れるのを防ぐためです。
- 注水すすぎ時の水位は、水量の設定にかかわらず最上段の水量まで給水しかくはんした後、注水が続けます。
- 残り時間の表示は、標準的な給水・排水時間を含みますので、選んだ時間より長くなります。



便利メモ

- イオンコートが使えます **8**
- 「すすぎなし」「ふる水すすぎ1回」を選ぶと「イオンコート標準」「強」が、「脱水なし」を選ぶと「イオンコート強」がそれぞれ使えません。
- ふるの残り湯が使えます **26**
- 予約タイマーが使えます **25**
- 運転内容の途中変更ができます **28**
(コースによって異なります)

予約

予約タイマーの使いかた

予約洗濯

夜予約し、朝出かける前に干したいときなど、お洗濯を何時間後に終わらせるかを選ぶ方法です。

- ドライコース、槽洗浄コース、室内干し(送風)タイマー運転は予約ができません。

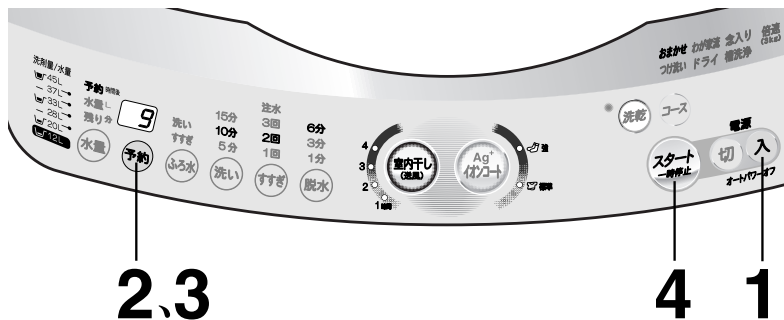

予約設定中を表しています。

1

洗濯物を入れ、**電源** を押す

必要に応じて、「コース」や「イオンコート」、「ふる水」など、運転内容を選ぶ。

2

予約 を押す

初めは「2」または前回ご使用の時間が表示されます。



3

さらに **予約** を押し、洗濯終了までの時間を選ぶ

1時間刻みで、24時間後まで合わせられます。



4

ふたを開けたままで **スタート** を押す

水量と洗剤量の目安を表示します。

運転内容を表示したあと水量を表示する

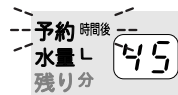

5

洗剤を洗剤ケースに入れる

洗剤は、表示の量を目安に計って入れます。 **30**

- 予約洗濯では洗剤・仕上げ剤をすべて洗剤ケースに入れます。
- くわしくは **29**

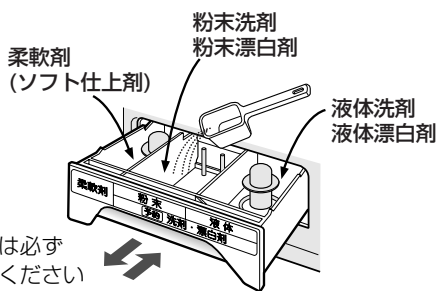

洗剤を入れ、ふたを閉めると、



約2分後

6

ふたを閉める
予約の完了です。

ふたを開けたままにしておくと、運転が始まりません。

お洗濯が始まるまでこの表示だけが点灯し、他の表示は消えます。



こんなときは

予約した内容を確認したいとき

- **予約** を押すと、洗濯終了までの時間と運転内容を表示します。
- 予約したあと、内容の変更や取り消しをしたいとき

- 一度電源を「切」にし、初めからやり直します。



お願い

- 粉石けんや液体石けんは、固まると溶けにくいので、予約洗濯には使わないでください。

- 予約は所要時間 **6** より長めに設定してください。予約時間が短いとすぐに運転を始めることがあります。

- 終了時間は、給水・排水条件、衣類の片寄りなどにより、合わせた時間を前後することがあります。

洗いのみ、脱水(排水)だけ...を選ぶ
便利な使いかた

予約タイマーの使いかた

ふろの残り湯を使う

ふろ水給水

(ふろ水ポンプの準備)

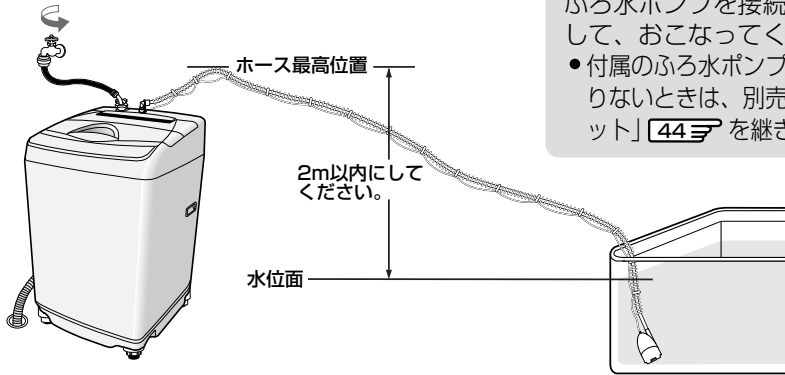

ふろ水ポンプを接続するときは電源スイッチを「切」にして、おこなってください。

- 付属のふろ水ポンプセットの長さは、4mです。長さが足りないときは、別売部品の「延長用(5m)ふろ水ホースセット」[44](#)を継ぎ足すことができます。最長9mです。

1

給水つぎてを、「カチッ」と音がするまで確実に差し込む

- 軽く引っ張って抜けないうかが確かめる。
- 水道からのホースは差し込まないでください。流量が多く、水漏れします。

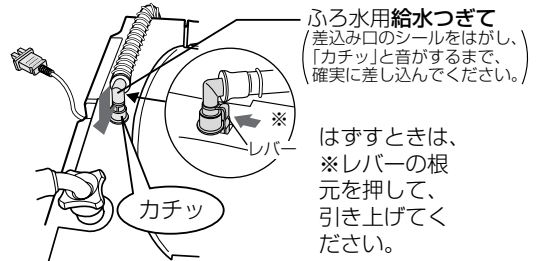

はずすときは、※レバーの根元を押して、引き上げてください。

2

ふろ水ポンプのコードを洗濯機のポンプ接続用プラグに差し込む

ふろ水ポンプのコード

ポンプ接続用プラグ
(マーク「凸」を合わせる)

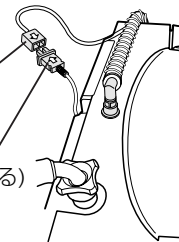

3

ふろ水ポンプを水中に沈める

- ポンプを斜めに持って水中でゆすり、ポンプ内の空気を追い出しながら沈めます。ポンプ内に空気が残っていると、吸い上げにくくなります。

浴槽内の水位が約3cm以下になると、吸い上げできません。

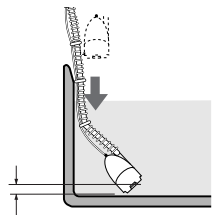

お願い

- 浴槽が洗濯機より高い位置にある場合は、サイフォンの原理により、水が止まらなくなりますので使わないでください。
- お洗濯が終わったら、すぐにふろ水ポンプを浴槽から引き上げてください。給水つぎてが万一洗濯機からはずれた場合、水がサイフォンの原理で流れ出るのを防ぐためです。



ご注意

- ふろ水ポンプは沸かしているお風呂や、45℃以上の湯には使わないでください。変形や故障の原因となります。
- 付属のふろ水ポンプは、この洗濯機へのふろ水給水以外には使用しないでください。
- この洗濯機には、指定以外のふろ水ポンプを接続しないでください。火災・故障の原因になります。
- 気温が低く、残り湯の温度が高い場合、槽の外側やふたの内側に水滴が発生し、床面を濡らすことがあります。水滴を受けるための洗濯機用トレー(別売) [44](#)をお求めください。



お洗濯

ドライコース以外のすべてに利用できます。

- 蛇口は、必ず始めから開けておきます。洗剤投入のため、始めの約20～150秒間は水道水が出ます。
- 所要時間は、表示の残り時間より長くなります。

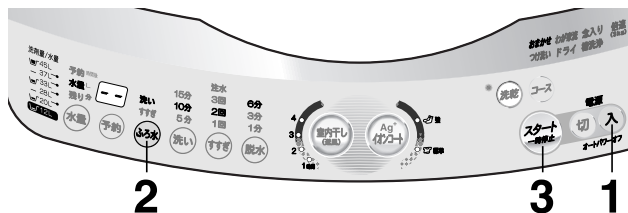

1 洗濯物を入れ、**電源入**を押す
必要に応じて、「コース」など運転内容を選ぶ

2 **ふろ水** を押し、ふろ水の使いかたを選ぶ

(ふろ水表示)

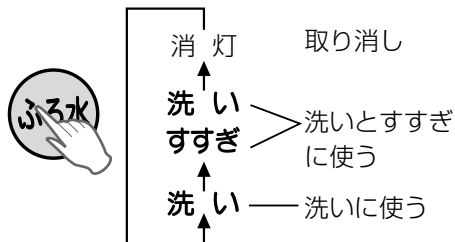

3 **スタート** を押す

4 それぞれのお洗濯に応じて、洗剤を入れ、ふたを閉める
給水を始め、選んだコースにしたがって自動運転します。



- スタート後、水道水に切り換えたいとき
ふろ水 を押し、水道からの給水に切り換わります。(ふろ水表示が消えます)
ただし、再度ふろ水に切り換えることはできません。
- ふろ水が途中で足りなくなったときでも、約1～2分後自動的に水道からの給水に切り換わります。



- イオンコートが使えます **8** 「ふろ水すぎ1回」を選んだときは使えません。
- 予約タイマーが使えます **25**
- すすぎにふろ水を使うとき
 - シャワーすすぎはおこなわず、ためすすぎに変わります。
 - すすぎが2回以上のとき、最後のすすぎは水道水で仕上げます。(1回の場合は、ふろ水でのすすぎになります)
 - 注水すすぎ時、一定水位に達したあとの注水は水道水になります。
- 入浴剤を使ったふろ水を使用すると、洗濯物が変色することがあります。
- 硫黄(いおう)などの入った入浴剤は、ステンレス槽がさびることがありますので使わないでください。
- ふろ水ポンプはご使用頻度により寿命が異なります。ご入用のさいは別売のふろ水ポンプセット **44** をお求めください。

| | |
|-------------------|--|
| <p>点滅させながら運転。</p> | ふろ水が無くなったなど、途中でふろ水が給水できなくなった場合に、水道水に切り換えて運転を続けています。 |
| <p>運転が止まっている。</p> | "ふろ水ポンプが浮いている"、"ポンプ内に空気が入っている"など、はじめからふろ水が給水されていません。 43 |

ふろ水ポンプのあとしまつ

- 洗濯物を必ず先に取り出す。
 - ホース内の残水が流れ出て、洗濯物を濡らすのを防ぐためです。
- ふろ水ポンプを浴槽から取り出す。
- ふろ水ホース内の水を抜く。
 - 洗濯機側の接続をはずし、ホースのどちらか一方を高くして残水を抜いてください。残水はホース内の汚れの原因になります。
- ふろ水ポンプセットを図のように輪にして、ふろ水ホース掛けに引っ掛ける。

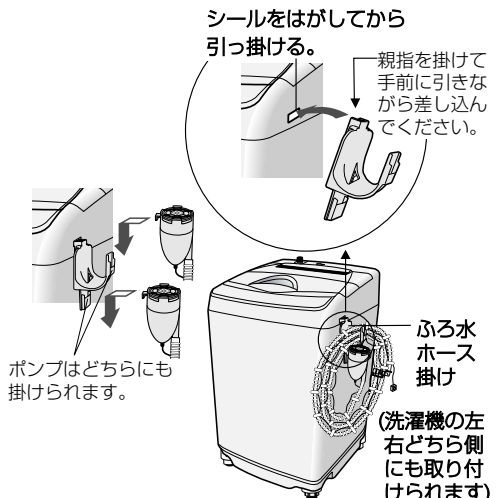
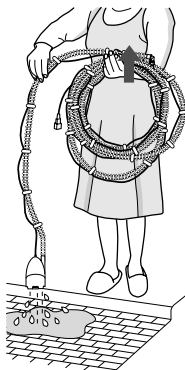

ふろの残り湯を使う

便利な使いかた

知っておくと便利

洗濯液を2度使う

おこのみ洗濯の方法で1回目は汚れの少ない物を、2回目は全自動コースで汚れの多い物を洗います。

- 1 1回目の洗濯物を入れ、「洗いのみ」を選び、洗濯する。
- 2 槽から洗濯物を取り出し、2回目の洗濯物を入れる。「コース」と「水量」を選び、洗い、すすぎ、脱水の全自動で洗濯する。
●洗剤の追加は、直接洗濯槽へ入れます。

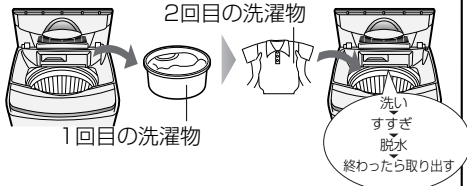

- 3 1回目の洗濯物を均等に入れる。「水量」を選び、「すすぎ～脱水」ですすぎから始める。

のりづけをする

のりづけできる量… 1.5kg以下
使えるのり… 「全自動洗濯機用」と表示されたもの
のりの量…… 洗濯のりの表示に従ってください



化学合成のり

- 1 衣類を入れ、おこのみ洗濯で次の内容に合わせ、運転を始める。
●水量…… 「26L」または「28L」
●運転内容… 「おまかせコース」、「洗い5分」「脱水1分」
- 2 かくはんが始まったら、ふたを開け、洗濯のりを少しずつ入れる。
- 3 ふたを閉める。
- 4 終わったら、すぐに槽に付着したのりを次の方法で落としてください。
●水量…… 「39L」
●運転内容… 「洗い5分」、「脱水3分」(おまかせコース)
●漂白剤を約10mL入れると、より効果的に落とせます。



ご注意

- 槽に付着したのりを落とさなかったり、指定以外の洗濯のりを使うと、目詰まりや漏水など、故障の原因となります。

洗濯内容の途中変更のしかた

洗い中は、洗い時間、すすぎ回数、脱水時間、室内干し(送風)時間、水量をそれぞれ変更することができます。

変更できるコース おまかせ、わが家流、念入り、毛布、つけ洗い、洗乾の各コース

- 念入りコースのすすぎは「注水3回・なし」の選択になります。
- つけ洗いコースの洗い時間は、変更できません。

- 1 **スタート** を押して、一時停止させる。
- 2 追加の洗濯物を入れる。
- 3 **水量** **洗い** **すすぎ** **脱水** **室内干し** で、適宜変更する。
●設定できる内容の詳細は **13頁** (室内干し) は **23頁**
- 4 **スタート** を押す。(引き続き、運転が始まります)



お願い

- 運転が始まると、コースの変更はできません。電源を切ってやり直してください。
- すすぎ、脱水、室内干し運転中は、途中変更ができません。
- 洗濯物を追加したときは、適切な水量に変えてください。

終了音の消しかた

「切」にすると、次のお知らせ音も鳴りません。

- ドライコースでの洗濯物投入のお知らせ。
- 槽洗浄コースでの洗濯槽クリーナー投入のお知らせ。
- 槽洗浄コース「槽の外側まで洗浄するとき」のつけ置き洗浄終了のお知らせ。

設定のしかた スタート後に、**コース** を押しながら **洗乾** を押す。

- 「ピッ」と音がすれば「切」が設定されています。
- 「ピピッ」と音がすれば「入」が設定されています。

水量設定変更のしかた

洗いから始めるときの水量は自動的に決まりますが、その水量を多めや少なめに設定することができます。

設定内容が反映されるコース

おまかせ、念入り、つけ洗い、洗乾の各コース

- 1 電源「切」の状態 で **予約** を押しながら、**電源入** を押す。

- 2 **水量** を押して調節する。表示数値でお確かめください。



- 20L～45Lの9段階(**30**)の範囲内で反映されますので、最高は45L以上、最低は20L以下にはなりません。
- 1段階少なめ設定(**-1**)でも洗濯物の量が多い(7kg)場合の水量は「45L」になります。

- 3 **スタート** を押す。(記憶され、電源が「切」になります)

洗剤・仕上剤の種類と使いかた

洗濯・脱水槽には粉末合成洗剤、粉末漂白剤、液体洗剤を、洗剤投入ケースには柔軟剤(ソフト仕上剤)、液体漂白剤を入れてください。
 (「予約洗濯」では、すべて洗剤投入ケースに入れてください)

洗濯・脱水槽に直接入れるもの 洗剤投入ケースに入れるもの

粉末合成洗剤 粉末漂白剤 液体洗剤

- 洗濯物のまわりに均一に入れてください。
- 「予約洗濯」のときは、すべて洗剤投入ケースに入れてください。

粉末合成洗剤

表示を目安に計って入れます。

- スプーンの大きさや洗剤の使用量は、洗剤のメーカーや銘柄によって異なります。ご使用になる洗剤をお確かめください。
- 洗剤は、水に溶けやすいものをお使いください。

粉末漂白剤

使用量、使いかたは、漂白剤の表示にしたがってください。

液体洗剤

表示を目安に計って入れます。

- 粘り気強い洗剤の場合は、流れにくいので、あらかじめ、約500mLのぬるま湯に溶かしてから入れてください。

液体石けんについて

液体石けんでも、粉石けんと同じように石けんが洗濯物に残りやすく、石けんかすがパルセーターの下などに付着する場合がありますので、液体石けんの表示をご覧くださいのうえ、よく溶かし、すすぎを十分におこなってください。

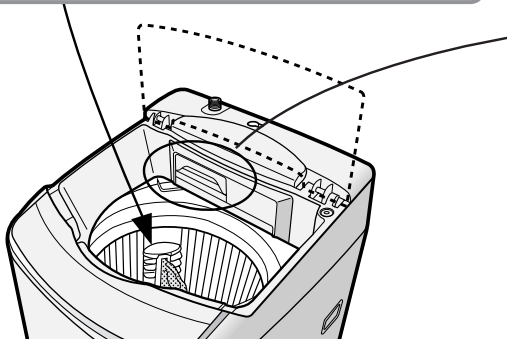

柔軟剤(ソフト仕上剤) 液体漂白剤

柔軟剤(ソフト仕上剤)

最終すすぎのはじめに自動的に投入されます。表示水量を目安に計って入れます。

- 濃縮タイプのもの(水30Lに対して6.6mLのもの)は、流れにくいので、水で3倍に薄めてから入れてください。
- 最終すすぎが注水すすぎの場合、効果が減少します。
- 柔軟剤を入れたまま、12時間以上放置しないでください。柔軟剤が、固まることがあります。



液体漂白剤

使用量、使いかたは漂白剤の表示にしたがってください。

- 塩素系は、色落ち、変色のおそれがありますので、ご注意ください。

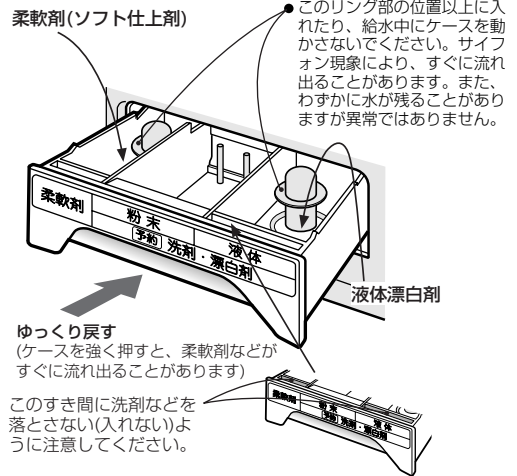

予約洗濯時

予約洗濯のときは、洗剤・仕上剤をすべて洗剤投入ケースに入れます。

(| 固型タイプ、シートタイプの洗剤は、予約洗濯時でも直接洗濯・脱水槽へ入れてください。|)



お願い

毛布コースの予約洗濯で粉末洗剤を使用する場合は、あらかじめぬるま湯に溶かしてから(| 17 |)毛布を入れる前に、直接洗濯・脱水槽に流し入れてください。

- 洗剤を多めに入れたり、ケースが濡れていると、粉末洗剤や漂白剤が残ったり、こびりついたりする原因になります。ご使用前に乾いた布で拭いてください。

※予約時、洗剤と漂白剤を併用する場合はA、Bどちらかの組み合わせでご使用ください。

A 粉末洗剤 ① を使用するときには液体漂白剤 ② を使用してください。

B 液体洗剤 ② を使用するときには粉末漂白剤 ① を使用してください。

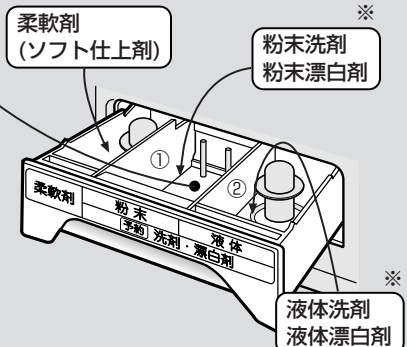

知っておくと便利／洗剤・仕上剤の種類と使いかた

お洗濯ガイド

・・・洗剤・仕上剤の種類と使いかた

洗剤・ソフト仕上剤の使用量

| 表示水量 | 洗濯量の目安 | 合成洗剤 | | | | | | 粉石けん | ソフト仕上剤 |
|------|---------|--------------------------|--------------------|--------------------|---------------------|---------------------|---------------------|------|--------|
| | | コンパクトタイプ | | | 液体タイプ | | いつもお使いのもの 算出量 目安 | | |
| | | すりきり一杯が水量55Lの スプーンの場合 | 水30Lに対して 20gのもの | 水30Lに対して 25gのもの | 水30Lに対して 20mLのもの | 水30Lに対して 40mLのもの | | | |
| 45L | 7.0kg以下 | 約0.8杯 | 30g | 37g | 30mL | 60mL | | 60g | 10mL |
| 39L | 5.0kg以下 | 約0.7杯 | 26g | 32g | 26mL | 52mL | | 52g | 9mL |
| 37L | 4.5kg以下 | 約0.7杯 | 25g | 31g | 25mL | 49mL | | 49g | 9mL |
| 35L | 4.0kg以下 | 約0.6杯 | 23g | 29g | 23mL | 47mL | | 47g | 8mL |
| 33L | 3.5kg以下 | 約0.6杯 | 22g | 27g | 22mL | 44mL | | 44g | 8mL |
| 30L | 3.0kg以下 | 約0.5杯 | 20g | 25g | 20mL | 40mL | | 40g | 7mL |
| 28L | 2.5kg以下 | 約0.5杯 | 19g | 23g | 19mL | 37mL | | 37g | 7mL |
| 26L | 2.0kg以下 | 約0.5杯 | 17g | 22g | 17mL | 35mL | | 35g | 6mL |
| 20L | 1.0kg以下 | 約0.4杯 | 13g | 17g | 13mL | 27mL | | 27g | 5mL |
| 12L | 0.5kg以下 | 約0.2杯 | 8g | 10g | 8mL | 16mL | | 16g | 3mL |

- 洗剤は、入れすぎないようにしてください。多く入れると、泡が飛び、床を濡らしたり、電気部品に付着して故障の原因になります。
- 衣類の「取り扱い表示」に示された洗剤をお使いください。

- 倍速コースのときの使用量は、本体に表示される水量を目安に入れてください。上表の洗濯量を目安にしないでください。

粉石けんの使いかた (よく溶かしてからお使いください)

洗濯機での溶かしかた

- 1 おまかせコースで「12L」の水量を選び、いったんふたを閉めてからスタートし、給水します。
- 2 かくはんが始まったら、粉石けんを少しずつ入れ、約3分間ほど運転し、十分に溶かします。
- 3 洗濯コース、水量を選び直してから、お洗濯を始めます。



溶けにくい場合の溶かしかた

- 1 30℃前後のぬるま湯を約5～10L、容器に用意します。
- 2 十分にかき回しながら、粉石けんを少しずつ入れ、溶かします。
● 粉石けんが固まったり、粒が残ったりしないよう、十分に溶かします。
- 3 洗濯を始め、給水中にふたを開け、石けん液を槽内に入れます。



お願い

- 粉石けんは、合成洗剤に比べて洗濯物に残りやすく黄ばみや石けんのにおいの原因となりますので、すすぎを十分におこなってください。
- 粉石けんの表示(溶かしかた、取り扱い注意など)をよく読んでお使いください。
- 粉石けんの使用量が多過ぎたり、低温の水に直接入れたりしますと、完全に溶けない石けんや石けんかすが、パルセーターの下などに残り、浮き上がって洗濯物を汚すことがあります。

粉石けんや液体石けんは、固まると溶けにくいので、予約洗濯に使わないでください。

洗濯物の量について

ブリーフ
(綿約50g)



タオル
(綿約70g)



ブラウス
(混紡約200g)



くつ下
(混紡約50g)



シングルシート
(綿約500g)



長袖アンダーシャツ
(綿約150g)



カッターシャツ
(混紡約200g)



パジャマ(上下)
(綿約500g)



ジーンズ
(綿約600g)



バスタオル
(綿約300g)



- 記載しています洗濯容量は、JIS(日本工業規格)に規定の布地によるものです。
- 布地の厚さや大きさ、種類などにより、洗える量が異なります。布の動き具合を見て調節してください。通常の衣類で洗える量は、表示の7～8割が適当です。

お手入れ

給水ホース接続口

水の出が悪くなったときに。

1 給水ホースをはすす。給水弁フィルター
(水の飛び散りを防ぐため、
38ページの方法を参照)

2 給水弁フィルターを先の細い
ペンチで引き抜き、歯ブラシ
などでごみを取り除く。



歯ブラシなど

給水弁フィルターは、必ず取り付けてください。

- 給水弁にごみが入って故障することがあります。破れたり、ごみが取れなくなったときは、給水弁フィルター(別売部品 **44**)をお買い求めください。

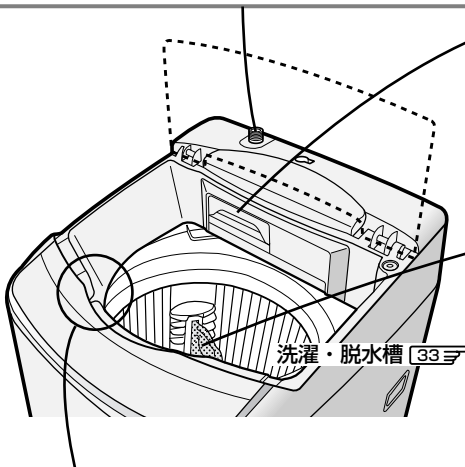

洗濯・脱水槽 **33**

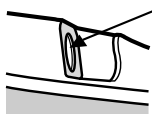

ふたロック部

洗剤や柔軟剤などが付いたときは、きれいに拭き取ってください。ふたロックの動作に影響することがあります。

本体

よく絞ったやわらかい布で拭き取る。

- 揮発性溶剤・クレンザーなどは使わないでください。プラスチック部などを傷めます。



- ふた・パネルなどのプラスチック部分に粉末や液体の洗剤が付いたときは、すぐに拭き取ってください。放置すると傷むことがあります。

警告

本体各部に水をかけないでください。
ショート・感電の原因になります。



洗剤投入ケース

ご使用ごとに洗う。

水で洗ってから、水分を拭き取ってください。洗剤などが残ると、ケース内にこびりつき、取れにくくなったり流れにくくなったりします。

はずしかた

いっぱい引き出して
から、斜め上に持ち上
げる。

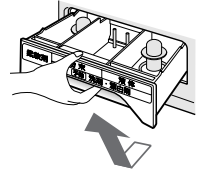

このキャップは必ず取り付け、
確実に押し込んでください。

取り付けかた

斜め上から軽くはめ込
み、まっすぐ押し込む。

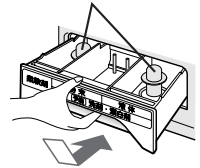

糸くずフィルター

お洗濯のつど取り除く。

ネットが詰まると、ネットが破れたり、糸くずが
取れにくくなります。

はずしかた

- 1 図のように親指を
奥まで入れてつま
み、強く押し下げ
ながら手前に引き
出す。



つまんで押し
下げるとフィル
ター上部の
軸のかりが
はずれます。糸くずフィルター

- 2 ネットを裏返して、
糸くずを取り除く。

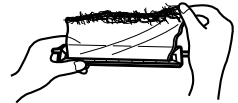

取り付けかた

下部の軸(長い方)を
下側の穴に差し込んで
から、上部を押し込む。

- 糸くずフィルター
をはずしたままで、
ご注意 洗濯しないでくだ
さい。洗濯物を傷
付けるおそれがあ
ります。

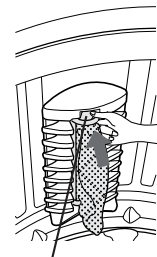

糸くずフィルター
のつまみ

- 糸くずフィルターは消耗品です。破れたときは、お買いあげの販売店でお買い求めください。

洗剤・仕上剤の種類と使いかた／お手入れ

お洗濯ガイド

・・・お手入れ

ふる水ポンプ

2～3回で使用ごとに。

⚠ 注意

ふる水ポンプのコードを洗濯機からはずしておこなってください。ポンプの偶発的な回転でけがをすることがあります。

1 ストレーナーを左に回し、フィルターをはすす。

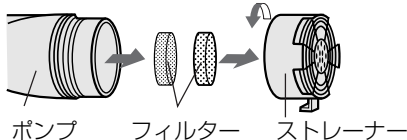

2 ストレーナー・フィルターを水の中で掃除し、ごみを落とす。



3 フィルターを先に入れ、ストレーナーを右に回して確実に取り付けます。

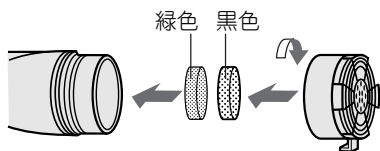

●フィルターやストレーナーをはずしたまま使用しないでください。糸くずなどが詰まり、ポンプの故障の原因になります。

水が凍るとき

凍るのを防ぐために

1 蛇口を閉め、給水ホース、ふる水ポンプのホースをはずし、ホース内の水を抜く。

2 排水を十分におこない、洗濯槽の水を抜く。

もし凍ったときは

1 水栓、給水ホースの接続部は蒸しタオルで包む。

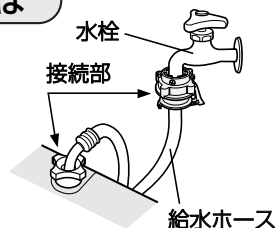

2 給水ホース、ふる水ポンプは、約40℃のお湯につける。

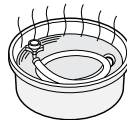

●ふる水ポンプのコードのプラグに水がかからないようにしてください。

3 約40℃のお湯を入れ、10分程度放置する。



ふる水給水ホースの洗浄

長期のご利用で水あかななどが付着し、黒い汚れが出てくるような場合、お試しください。
(大きめのバケツをご用意ください)

1 準備

①フィルター、ストレーナーをはすす。

フィルター ストレーナー



②コード先端のプラグに袋などをかぶせておく。

③洗濯バサミなどでつぎて部を固定する。

2 洗濯槽クリーナーを30～40倍薄めたものを注ぎ、6～12時間つけ置き洗浄する。

倒れないように、液が溢れないよう、力よくにひもなどで固定。

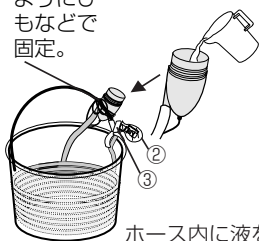

3

つけ置き終了後水量「37L」に合わせ、「ふる水給水」でホースをすすぐ。

●37Lまで給水できたら排水し、もう一度ふる水給水を繰り返してください。



洗濯槽クリーナーが手・衣類などに付かないようご注意ください。

洗濯・脱水槽 (ステンレス槽)

ステンレス槽をいつでもきれいに使うために

- カビの発生(湿気)をおさえるため、お洗濯が終わったら、衣類を早めに取り出してください。
- お洗濯のつど、絞った布できれいに拭いてください。
 - 洗濯終了後、槽の周りに白い粉状のものが付着することがあります。これは洗剤成分と水中の成分とが結合したものです。放置しておくとしこり付くことがありますので、お洗濯のたびに拭き取ってください。なお、液体洗剤を使ったり、注水すすぎ(2回)を利用したりすると(13) 防くことができます。
- さびに気がついたら、市販のステンレス用(台所用)洗剤で拭き取ってください。

洗濯・脱水槽を清潔に 槽洗浄コース

洗濯・脱水槽の石けんかすなどの汚れやカビにおいが気になるときにご利用ください。

自動的に洗浄をおこない、槽内の水分を飛ばして仕上げます。

- 安全のため、運転中はふたをロックしています。

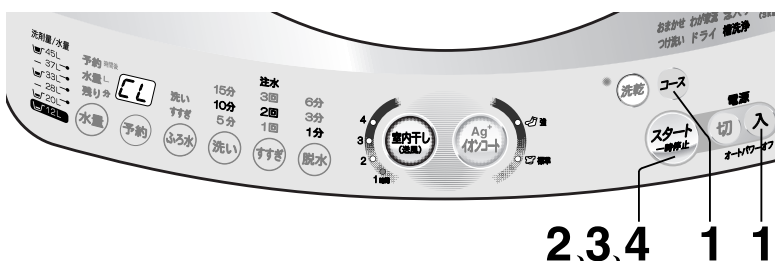

この洗濯機は穴なし槽のため、槽の内側を洗浄する場合と、外側まで洗浄する場合とは、方法が異なります。

- イオンコート(「イオンコート標準」「強」どちらも選べます) (8) 、ふろの残り湯 (26) が使えます。
 - 予約タイマーは使えません。
- 終了音「切」(28) にしていると、クリーナー投入のお知らせ音や「槽の外側まで洗浄するとき (34)」のつけ置き洗浄の終了音は鳴りません。
- 洗濯物は絶対に入れないでください。
- 換気を十分におこなってください。

用意するもの 洗濯槽クリーナー(シャープエンジニアリング(株)取扱い品) (44)

槽の内側を洗浄するとき

洗濯・脱水槽の内側やパルセーターの裏側を洗浄したいときにご利用ください。

1 ふたを閉めたまま、(電源入) を押してから (コース) で「槽洗浄」を選ぶ

水量「45L」つけ置き時間「6時間」で、槽の内側を洗浄するモード(「CL」で表します)に設定されます。



必要に応じて、(洗い) ボタンでつけ置き時間を、(水量) ボタンで水量を変更する。

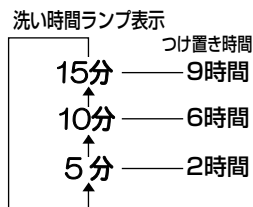

2 「CL」の表示を確かめて (スタート) を押す
給水を始めます。

3 給水が終わり、(10秒)と鳴ったら (スタート) を押して「一時停止」にする
ふたを開け、洗濯槽クリーナーを入れる



4 ふたを閉めてから、もう一度 (スタート) を押す

洗濯槽クリーナーを溶かすため、しばらく(約5分間)かくはんしたあと、約6時間(「6時間」設定の場合)のつけ置き洗浄をおこないます。つけ置き洗浄後再度(約1分間)かくはんした後、注水すすぎを2回おこない、さらに槽内の水分を飛ばして仕上げます。

ピーツピーツ (10秒)と鳴ったら、終了。

お手入れ (槽洗浄コース)

お洗濯ガイド

・・・お手入れ 槽洗浄コース

槽の外側まで同時に洗浄するとき

この洗濯機は洗濯・脱水槽の外側に汚れが付いた場合でも、槽内に逆流しない構造になっていますが、槽の外側の汚れが気になる場合には、次の方法で洗浄することができます。

- あらかじめバケツなど、水を受けることのできるものをご用意ください。

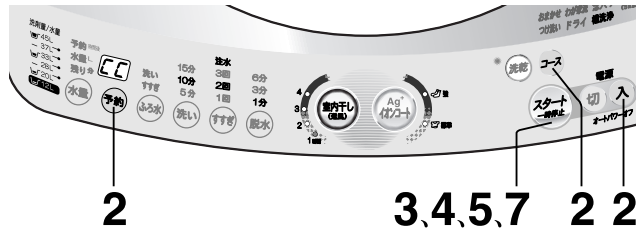

ご注意

設置時などに排水ホースを切ってある場合は、この方法を使うことができません。

下記手順 5 で給・排水を同時におこなうとき、ホースからあふれ出した洗浄液で床を水びたしにしてください。

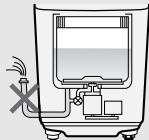

1 排水ホースを排水口からはずし、ホース掛けに掛ける

この洗濯機の構造上、ホースを立てておかないと、洗浄液が流れ出て、異常表示「E1」をおこないます。

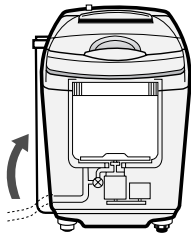

2 ふたを閉めたまま、電源() を押してから

コース で「槽洗浄」を選び、続けて 予約 を押す

水量「45L」つけ置き時間「6時間」で、槽の外側まで洗浄するモード(「[[[」で表します)に設定されます。

必要に応じて、つけ置き時間を変更する。 [33]



3 「 」の表示を確かめて スタート を押す

給水を始めます。

4 給水が終わり、ピーツピーツ と鳴ったら スタート を押して

「一時停止」にする
ふたを開け、洗濯槽クリーナーを入れる



5 ふたを閉めてから、もう一度 スタート を押す

洗濯槽クリーナーを溶かすためしばらく(約5分間)かくはんしたあと、槽の外側や排水ホースに洗浄液を送り、その後約6時間(「6」時間を設定した場合)つけ置き洗浄します。

6 「U3」を表示して、 と鳴ったら つけ置き洗浄終了。

- お知らせ音(10秒)が止まっても「U3」表示は続きます。

槽をすすぐ前に、次の手順で、洗濯・脱水槽の外側と排水ホースの洗浄液を抜いておく。

- ① バケツを排水ホースの先に当てがいながら、排水ホースをホース掛けからはずし、出てきた液をバケツで受ける。



- 最初はホースからいきおいよく液が出ますので、バケツからあふれないようにご注意ください。

- ② バケツが一杯になったら、排水ホースをホース掛けに掛ける。

- ③ ①、②を数回繰り返し液がなくなったら、排水ホースを元通りに排水口に接続する。



7 ふたたび スタート を押す

- 「[[[」表示に戻ります。
注水すすぎ(2回)で槽の外側まですすぎ、更に槽内の水分を飛ばして仕上げます。

ピーツピーツ (10秒)と鳴ったら、終了。

据え付け

据え付け場所

警告



浴室など湿気が多い所や風雨にさらされる場所には、据え付けしないでください。感電や漏電による火災のおそれがあります。

- 水平でしっかりした所に置く
タイルなどのすべりやすい床、弱い床は振動や騒音が大きくなります。
- 壁などから2cm以上離す
蛇口や水栓つぎてからも離してください。

アース線をつなぐ

警告



アースを確実に取り付けてください。故障や漏電のときに、感電するおそれがあります。

アース端子がある場合

洗濯機のアース線を、その端子に確実に接続します。



アース端子がない場合

アース工事をおすすめします。

- 電気工事士によるD種接地工事が必要です。お買いあげの販売店または最寄りの電気工事店に依頼してください。



衣類乾燥機をご使用のとき

(乾燥機の排水ホースの接続)

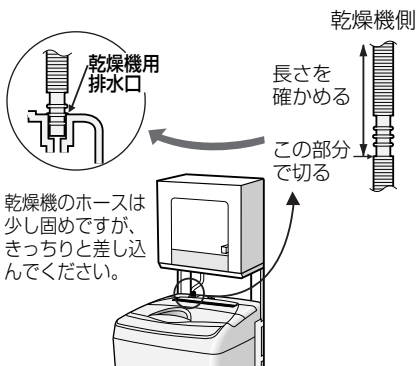

設置

ポイント：水平にする。
がたつきをなくす。

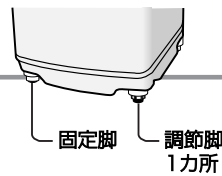

傾いたり、がたつきがあると、振動が大きくなったり、途中で止まりやすくなります。

1 がたつきをなくす

調節脚の高さを調節し、がたつきをなくします。

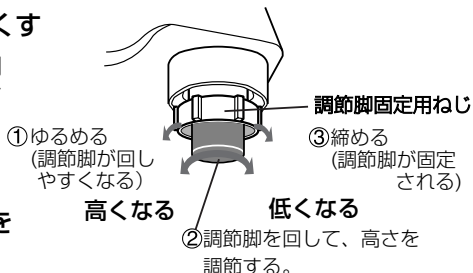

2 水準器で水平を確認する

水準器を真上から見ます。

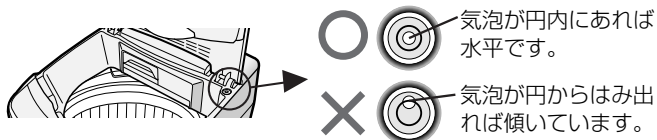

水平調節のしかた

気泡のはみ出し方向と反対位置の脚を高くして水平にします。

例1 気泡が前方向に、円から1/3はみ出しているとき

後ろ側の脚2カ所に脚スペーサーを敷く。

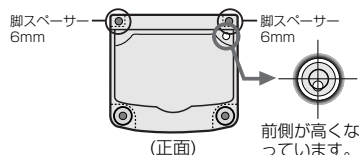

例2 気泡が前と右方向の中間に、円から1/3はみ出しているとき

後ろ側の脚2カ所と左側の脚に脚スペーサー敷く。この場合、気泡のはみ出し方向とは反対方向の脚をより高くする。

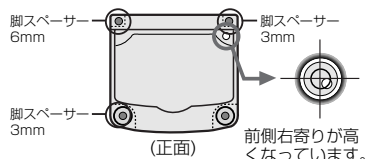

- 気泡のはみ出し方向やはみ出し量によって、脚スペーサーの厚さを変えてください。
- 付属の脚スペーサーで調節しきれないときは、調節脚の高さを低くするなどして、もう一度調節し直してください。

脚スペーサーの使いかた

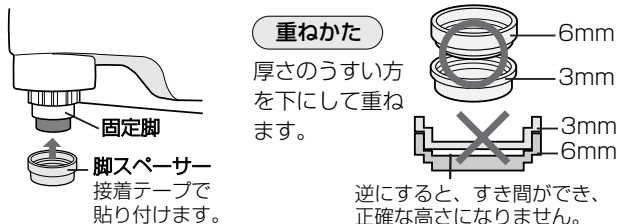

3 もう一度、がたつきのないことを確認する

- ラジオ、テレビ等は、雑音防止のため洗濯機からできるだけ離してください。
- 据え付けやアース工事に要する費用は、販売店にご相談ください。

まず知っていただきたいこと

据え付け

お手入れ

(槽洗浄コース)

お洗濯ガイド

排水ホースの接続と処理

警告



必ず電源プラグをコンセントから抜いておこなってください。また、濡れた手で抜き差ししないでください。感電やけがをすることがあります。

排水ホースは以下の説明や据付説明書を読んで、正しく設置してください。

特に、ホースを本体の下に押し込まないようにご注意ください。

内部の機構部に接触し、床を水浸しにすることがあります。

- 出荷時、排水ホースは底に収納されています。
- 排水口の位置に合わせて、5カ所から排水ホースを取り出すことができます。

1 背面を下にして、静かに倒す。

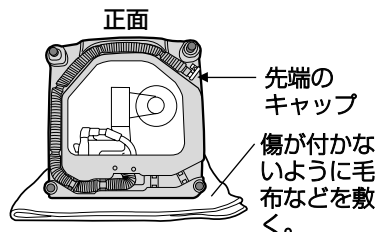

2 排水ホース先端のキャップをはずし、スリーブを差し込む。

- ホースから製品検査用の残水が流れ出ることがあります。ぞうきんなどをあてがってはずしてください。

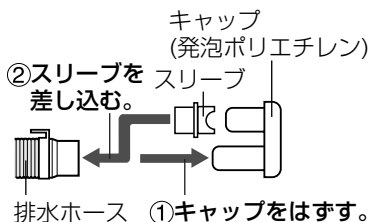

3 排水ホースの取り出し方向を変える。

- 排水口の位置に合わせて、右図のように取り出してください。
- カ所は「ホース固定部」です。確実に固定してください。

4 排水ホースが確実に取り付けられていることを確認後、本体を起す。

排水ホースの取り出し方

| | | |
|-------------------|---|--|
| <h4>左側に出す場合</h4> | | |
| <h4>右側に出す場合</h4> | | |
| <h4>左前に出す場合</h4> | <h4>右前に出す場合</h4> <p>この部分は本体底に収納できません。</p> | |
| <h4>後ろ側に出す場合</h4> | | |

排水口との位置関係を確認しながら設置する

1 排水ホースを排水口へ差し込む。

- ホースが長い場合は、図のようにくびれた部分で切ることができます。(先端のスリーブを差し替えてください。先端での詰まりが防げます)ただし、排水ホースを切ると、「槽の外側まで洗浄する」ことができなくなりますので、ご注意ください。[34]

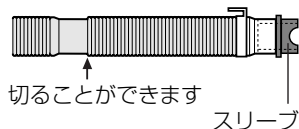

- ### 2 設置場所が狭い場合は、左側面などは排水口が底面の溝部に位置するように洗濯機を寄せることができます。

給水ホースの取り付け

まず知っていただきたいこと

排水ホースの接続と処理／給水ホースの取り付け

排水口への接続は、水が流れやすいようにしてください。

排水が悪いと排水に時間がかかったり、途中で止まったりすることがあります。

- 排水ホースは水平(高さを10cm以下)にしてください。排水ホースの位置が高いと、給水が止まらなくなったり、運転が止まったりすることがあります。(ホースの外径は約4cmです)

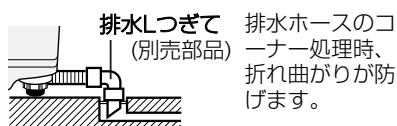
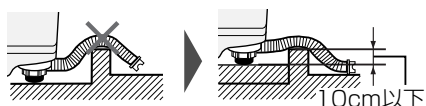
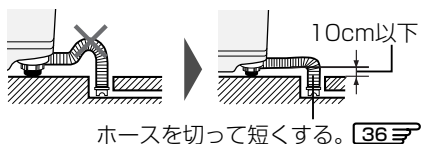

ホースが短い場合

延長は、内径3cm以上のホースで、長さを1.5m以下にしてください。

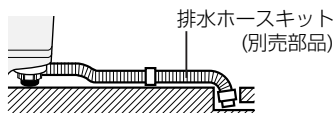

- 排水口が洗濯機の下になるときは、必ず「真下排水つぎてB(脚カバー付)」(別売部品)をお使いください。

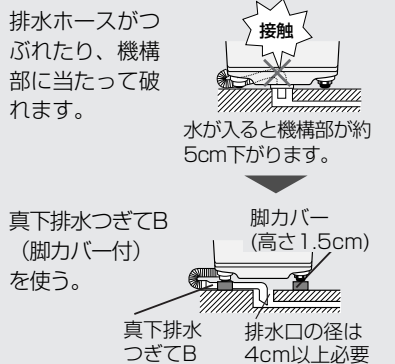

- 排水ホースを洗濯機の本体や脚で敷きこまないようにしてください。
- 排水ホースは、排水口から抜いたり、はずれたりしないよう、しっかり接続してください。はずれると、水が床へ流れます。

取り付け前

蛇口の形状などをご確認ください。

適した蛇口

横水栓

先端の傷にご注意(水漏れの原因)→



分岐水栓

洗濯機専用として使えます。ホースの付けはずしが不要で便利です。(別売部品 [44])

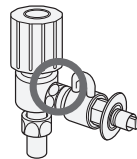

自在水栓や万能ホーム水栓、また以下のようなものは、別売のオートストッパー付き水栓ジョイント [44] をお求めのうえ、付け替えてください。

お願い

● 自在水栓

ここから水漏れする。

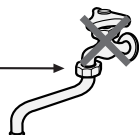

● 万能ホーム水栓

先端が弱くはズれるおそれあり。→



- 作り付けの蛇口などと給水ホースの接続部分が合わないもの。



径が合わない



ロックレバーを受ける部分がない



ロックレバーをしっかり受けられない

取り付け時

水漏れ防止のため確実に取り付けてください。

- 水栓つぎてと給水ホースは、必ず同梱のものまたは当社別売部品をお使いください。

すでに付いている場合でも、新しいものに取り換えてください。

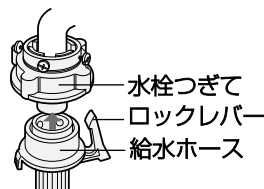

- 水栓つぎては正しく取り付けてください。

水圧ではずれ、水びたしになる場合があります。



傾いている



中心がずれている



ねじまたは締め付けボディがゆるい



お願い

給水ホースが短い場合、また接続できても余裕がない場合は、別売の延長用給水ホース [44] をお求めのうえ、延長してご使用ください。

本体の振動などにより、ホースや水栓つぎてがはずれて、水びたしになる場合があります。

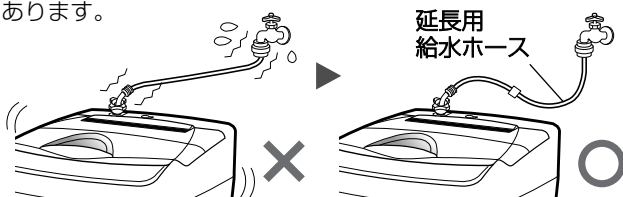

・・・給水ホースの取り付け

取り付けかた

1 本体に給水ホースをつなぐ

袋ナットを給水ホース接続口にまっすぐあてがい、強く締め付ける。

- 袋ナットをホースとともに動かして締め付けると、よく締まります。

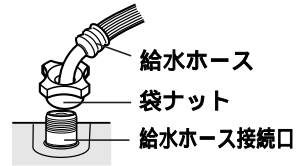

2 蛇口に水栓つぎてを取り付ける

①手前側になるねじ(2本)を蛇口の径までゆるめ、水栓つぎてを蛇口の中央に押し当てる。

蛇口の径が普通 (16mm) のとき

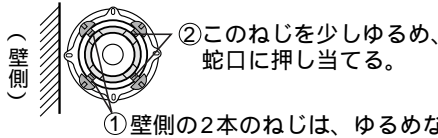

蛇口の径が大きいとき

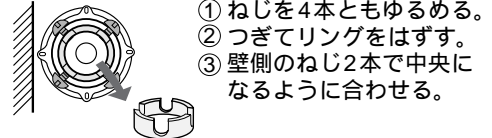

②まっすぐに押し当てながら、手前のねじを均等に、しっかり締め付ける。

③ラベルをはがしてから、締め付けボディを手で強く締め付ける。

水栓つぎてを付け直すときは、締め付けボディを左に回し、ねじ山が4mm程度見える状態にしてから、付け直してください。

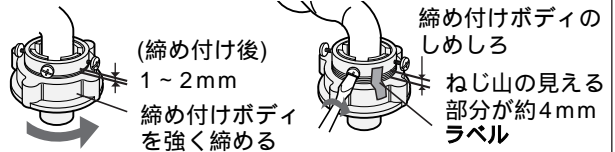

3 水栓つぎてに給水ホースをつなぐ

①スライダーを引き下げる。

②そのまま水栓つぎてに差し込み、スライダーをはなす。「パチン」と音がするまで、確実に差し込む。

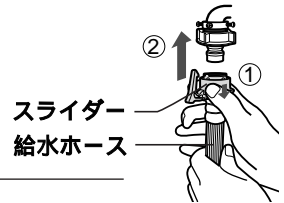

取り付け後 取り付け具合を確認・点検してください。

本体側

給水ホース接続部のぐらつき・ゆるみ、また、ホースの折れ曲がりがないか確かめる。水道水圧により水が飛び散ることがあるので、締め付け直してください。

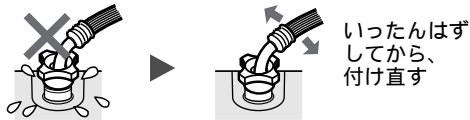

- 確実に締まったかどうかは、ホースの根元を持って、左右に動かしてみます。

蛇口側

1 しっかり止まったかどうかは、ホースを持って引っ張り、確かめます。

2 取り付け後は蛇口を開いて、水漏れしないことを確かめます。



- 長期のご使用でねじがゆるんだりすると、水びたしなど思わぬ被害を招くことがあります。ときどきお調べください。
- 付け直しても不具合なときは、当社の水栓つぎてと給水ホースをお買い求めのうえ、取り換えてください。

給水ホースのはずしかた

ロックレバーのかけりをはずしてスライダーを引き下げ、ホースを抜く。一度水を通した後は、水が飛び散りますので、次の順序ではずします。

1 蛇口を閉じてから電源を入れ、ふたを閉め、

水量 を押してから、スタート を押して10秒ほど運転する。

2 給水ホースをはずす。

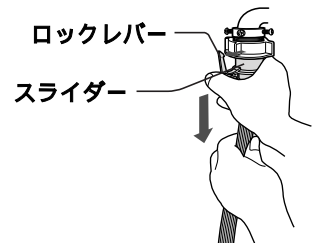

保証とアフターサービス よくお読みください

まず知っていただきたいこと

給水ホースの取り付け

保証とアフターサービス

困ったとき

修理を依頼されるときは

出張修理

1 「故障かな?(おかしいな?と思ったら)」
41☞ を調べてください。

2 それでも異常があるときは使用をやめて、必ず電源プラグを抜いてください。

3 お買いあげ販売店に次のことをお知らせください。

- 品名:全自動電気洗濯機・形名:(本書の表紙に記載)
- お買いあげ日(年月日)・故障の状態(できるだけ具体的に)
- ご住所(付近の目印も併せてお知らせください)
- お名前・電話番号・ご訪問希望日

保証書(別添)

- 保証書は「お買いあげ日・販売店名」などの記入をお確かめのうえ、販売店から受け取ってください。保証書は、内容をよくお読みの後、大切に保存してください。
- 保証期間…お買いあげの日から1年間です。保証期間中でも有料になることがありますので、保証書をよくお読みください。

保証期間中

- 修理に際しましては保証書をご提示ください。保証書の規定にしたがって販売店が修理させていただきます。

保証期間が過ぎているときは

修理すれば使用できる場合には、ご希望により有料で修理させていただきます。

補修用性能部品の保有期間

- 当社は電気洗濯機の補修用性能部品を製造打切後、6年保有しています。
- 補修用性能部品とは、その製品の機能を維持するために必要な部品です。ふる水ポンプは、ご使用頻度により寿命が異なります。ご入り用の際は別売のふる水ポンプセット 44☞ をお求めください。

一般家庭用以外の目的でご使用になる場合

理容院や美容院、寮、病院など、一日の使用時間が一般家庭に比べて極端に長い場合や薬品が付着した衣類を洗濯する場合には、短期間で部品の交換が必要になることがあります。この場合は、保証期間の対象になりませんので、原則として有料修理となります。

お買いあげの販売店にご相談のうえ、定期的な点検を受けてお使いになることをおすすめします。

修理料金のしくみ

修理料金は、技術料・部品代・出張料などで構成されています。

| | |
|-----|--------------------------|
| 技術料 | 故障した製品を正常に修復するための料金です。 |
| 部品代 | 修理に使用した部品代金です。 |
| 出張料 | 製品のある場所へ技術者を派遣する場合の料金です。 |

廃棄時にご注意

2001年4月施行の家電リサイクル法では、お客様がご使用済みの電気洗濯機を廃棄される場合は、収集・運搬料金と再商品化等料金をお支払いいただき、対象品を販売店や市町村へ適正に引き渡すことが求められています。

便利メモ

お客様へ…お買いあげ日・販売店名を記入されると便利です。

| | |
|--------|---------|
| お買いあげ日 | 販売店名 |
| 年 月 日 | 電話() - |

・・・保証とアフターサービス お客様ご相談窓口のご案内

修理・お取扱い・お手入れについての「ご相談」ならびに「ご依頼」は、
お買いあげの販売店へご連絡ください。

転居や贈答品などで、保証書記載の販売店にご相談できない場合は、下記窓口にご相談ください。

- 製品の故障や部品のご購入に関するご相談は…… **修理相談センター** へ
- 製品のお取扱い方法、その他ご不明な点は…… **お客様相談センター** へ

修理相談センター

- 修理相談センター（沖縄・奄美地区を除く）

■受付時間 *月曜～土曜：午前9時～午後6時 *日曜・祝日：午前10時～午後5時（年末年始を除く）



0570-02-4649

当ダイヤルは、全国どこからでも一律料金でご利用いただけます。
（注）・PHS・IP電話からは、下記電話におかけください。

- | | | <東日本地区> | <西日本地区> |
|--------------------|--------|--------------|--------------|
| ●PHS/IP電話でのご利用は……… | (一般電話) | 043-299-3863 | 06-6792-5511 |
| ●FAXを送信される場合は……… | (FAX) | 043-299-3865 | 06-6792-3221 |
- 沖縄・奄美地区については、下表の「那覇サービスセンター」にご連絡ください。

- ◎「**持込修理**」および「**部品購入**」のご相談は、上記「修理相談センター」のほか、
下記地区別窓口にて承っております。

■受付時間 *月曜～土曜：午前9時～午後5時30分（祝日など弊社休日を除く）

〔ただし、沖縄・奄美地区〕は…*月曜～金曜：午前9時～午後5時30分（祝日など弊社休日を除く）

| 担当地区 | 拠点名 | 電話番号 | 郵便番号 | 所在地 |
|---------|---------------|--------------|-----------|-------------------|
| 北海道地区 | 札幌 サービスセンター | 011-641-4685 | 〒063-0801 | 札幌市西区二十四軒1条7-3-17 |
| 東北地区 | 仙台 サービスセンター | 022-288-9142 | 〒984-0002 | 仙台市若林区卸町東3-1-27 |
| 関東地区 | さいたま サービスセンター | 048-666-7987 | 〒331-0812 | さいたま市北区宮原町2-107-2 |
| | 宇都宮 サービスセンター | 028-637-1179 | 〒320-0833 | 宇都宮市不動前4-2-41 |
| | 東京 テクニカルセンター | 03-5692-7765 | 〒114-0013 | 東京都北区東田端2-13-17 |
| | 多摩 サービスセンター | 042-586-6059 | 〒191-0003 | 日野市日野台5-5-4 |
| | 千葉 サービスセンター | 047-368-4766 | 〒270-2231 | 松戸市緑台295-1 |
| | 横浜 テクニカルセンター | 045-753-4647 | 〒235-0036 | 横浜市磯子区中原1-2-23 |
| 東海地区 | 静岡 サービスセンター | 0543-44-5781 | 〒424-0067 | 静岡市清水高島1170-1 |
| | 名古屋 サービスセンター | 052-332-2623 | 〒454-8721 | 名古屋市中川区山王3-5-5 |
| 北陸地区 | 金沢 サービスセンター | 076-249-2434 | 〒921-8801 | 石川郡野々市町御経塚4-103 |
| 近畿地区 | 京都 サービスセンター | 075-672-2378 | 〒601-8102 | 京都市南区上鳥羽菅田町48 |
| | 大阪 テクニカルセンター | 06-6794-5611 | 〒547-8510 | 大阪市平野区加美南3-7-19 |
| | 阪神 サービスセンター | 06-6422-0455 | 〒661-0981 | 兵庫県尼崎市猪名寺3-2-10 |
| 中国地区 | 広島 サービスセンター | 082-874-8149 | 〒731-0113 | 広島市安佐南区西原2-13-4 |
| 四国地区 | 高松 サービスセンター | 087-823-4901 | 〒760-0065 | 高松市朝日町6-2-8 |
| 九州地区 | 福岡 サービスセンター | 092-572-4652 | 〒816-0081 | 福岡市博多区井相田2-12-1 |
| 沖縄・奄美地区 | 那覇 サービスセンター | 098-861-0866 | 〒900-0002 | 那覇市曙2-10-1 |

お客様相談センター

- フリーダイヤルがご利用いただけない場合は…



0120-078-178

| | | | |
|------------|---------------------|---------------------|-------------------------------|
| 東日本 相談室 | TEL 043-351-1821 | FAX 043-299-8280 | 〒261-8520 千葉県千葉市美浜区中瀬1-9-2 |
| 西日本 相談室 | TEL 06-6792-1582 | FAX 06-6792-5993 | 〒581-8585 大阪府八尾市北亀井町3-1-72 |

■受付時間 *月曜～土曜：午前9時～午後6時 *日曜・祝日：午前10時～午後5時（年末年始を除く）

- FAX送信される場合は、お客様へのスムーズな対応のため、形名やお問い合わせ内容のご記入をお願いいたします。
- 所在地・電話番号などについては変更になることがありますので、その節はご容赦願います。 (0511)

故障かな？ (おかしいな？と思ったら)

故障でない場合がありますので、修理を依頼される前にもう一度お調べください。
こんなときは？……故障ではありません。

| | こんなとき | 故障ではありません |
|------------------------|--|--|
| 給水 | 水道管や給水弁で音がすることがある | ▶ 水道水圧の高い地域のため、蛇口を絞り調節してください。 |
| 洗い・すすぎ | 洗いに短時間だけ止まる | ▶ 布質検知のため、10秒間止まり、補給水します。 |
| | 洗い、すすぎの途中や終わりにパルセーターがこきざみな動きをする | ▶ 洗濯物の片寄りを防いだり、ほぐしたりしています。 |
| 脱水 | 脱水の始め、しばらく低速回転する | ▶ 水切りを良くし、バランスを整え、脱水を十分におこなうためです。 |
| | 脱水の始め、「パチッパチッ」という音がする | ▶ 脱水時の水が槽に当たって発生する音ですので異常ではありません。 |
| | 脱水中なのに、給水をしてすすぎに変わる (脱水の表示ランプが速く点滅している) | ▶ 脱水の立ち上がり時に洗濯物の片寄りを検知し、自動修正しているためです。 (このまま続けてください。これで直らないときは、「E4」を表示して止まります。) |
| | 脱水したのによく絞れていない | ▶ 全自動洗濯機は二槽式洗濯機より脱水率がやや低下します。万一、タオルケットの厚手の部分などで脱水むらが生じた場合は、それだけをもう一度脱水してください。 |
| ふたロック | 一時停止してもすぐにふたが開かない | ▶ 約5～10秒後に槽の回転が止まり、その後ロックをはずします。 |
| | 槽の回転中に停電があったり、電源プラグを抜くと、ふたが開かなくなる | ▶ 安全のためです。通電後、電源を「入」にすると、開けられます。 |
| Ag ⁺ イオンコート | 運転が止まったように見える | ▶ Ag ⁺ イオンコート運転中はAg ⁺ イオンを衣類に吸着させるためにつけ置きしている場合など、運転が止まって見えることがあります。 |
| | Ag ⁺ イオンコートしたのに洗濯物がにおう | ▶ 使用する洗剤、仕上剤や季節などで、イオンコート効果(除菌効果)に差が生じることがあります。十分なすすぎをおすすめします。また、「イオンコート標準」でご使用の場合は「強」をお試しください。 |
| その他 | 残り時間が増えたり、減ったりすることがある | ▶ センサー検知により、運転時間を制御しています。 |
| | 操作部が暖かく感じる | ▶ 電子部品の放熱作用によるものです。 |
| | 室内の照明が一瞬暗くなることがある | ▶ ご家庭のコンセント回路によっては、モーター始動時に一瞬電圧が低下します。(専用のコンセント回路をおすすめします) |
| | 槽を手で動かすと、「シャワ シャワ」という音がする | ▶ 脱水時のバランスをとるために入れてある液の音です。 |
| | ラジオ、テレビに雑音が入ったり、映像が乱れることがある | ▶ ラジオ、テレビをできるだけ離してください。 |
| | 衣類が黄ばむ | ▶ イオンコートと柔軟剤を併用すると黄ばむことがあります。とくに「イオンコート強」で黄ばみが強くなりますので、気になる場合は「イオンコート標準」のご使用をおすすめします。なお、一部の柔軟剤でイオンコートを使わなくても変色するものがあります。柔軟剤の表示をよくお読みください。☞ |
| | 洗濯終了後、洗濯・脱水槽の周囲に白い線が付く | ▶ 白い粉状のものは洗剤成分と水の成分が結合したものです。絞った布で拭き取ってください。放置すると、こびり付くことがありますのでご注意ください。液体洗剤を使ったり、注水すすぎ2回 ☞☞ を利用したりすると防止することができます。 |

長年ご使用の電気洗濯機の点検を!

愛情点検



このような症状はありませんか?

- ときどき運転しないときがある。
- 脱水回転中、ふたのロックがかからない。
- 水漏れする。(ホース、水槽、水栓つぎ手など)
- こげくさい臭いがする。
- 運転中に異常な音や振動がある。
- さわると、ビリビリ電気を感ずる。
- 電源コード、プラグが異常に熱い。

ご使用中止

故障や事故防止のため、電源プラグをコンセントから抜き、必ず販売店に点検をご依頼ください。なお、点検・修理費用は、販売店にご相談ください。

保証とアフターサービス / 故障かな？(おかしいな？と思ったら)

困ったとき



・・・故障かな？(おかしいな？と思ったら)

こんなときは？・・・お調べください。

| こんなとき | お調べください |
|---------------------|---|
| 動かない (ランプが点灯しない) | <ul style="list-style-type: none"> 電源プラグをきっちりと差し込んでいますか。 停電または、ご家庭のヒューズ、ブレーカーが切れていませんか。 |
| 異常音が出る | <ul style="list-style-type: none"> 洗濯機が傾いたり、がたついたりしていませんか。 [35] 脱水時の洗濯物が片寄っていませんか。 ヘアピンや金物など、異物がまぎれこんでいませんか。 |
| 給水しない | <ul style="list-style-type: none"> ふたを開けたままですと、給水しません。ふたを閉めてください。 |
| 蛇口の水漏れ | <ul style="list-style-type: none"> 水栓つぎでのねじ・締め付けボディがゆるんでいませんか。 [37] 水栓つぎてが傾いたり、ぐらついていませんか。 |

いろいろなお知らせ



イオンコート機能をお使いのとき…次の表示は異常ではありません

| 表示 | お知らせ内容 | 説明 |
|--|---------------------------------|---|
|  強 または  標準 「イオンコート標準」や「強」のランプが速く点滅 | イオン発生装置の寿命などにより、銀イオンの発生が止まっています | そのままご使用いただいても差し支えありませんが、イオンコート機能の利用はできません。イオンコート機能をご利用になりたい場合には銀イオン発生装置の交換が必要です。装置の交換については、お買いあげの販売店またはお客様ご相談窓口などにお問い合わせください。 (給水のトラブルによる原因も考えられます)くわしくは [9] |

パネル表示にこんな表示が出たら・・・(1)

(お知らせ表示の例)

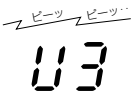

| 表示 | お知らせ内容 | こうしてください |
|--|--------------------------------|--|
|  | (槽洗浄コース「槽の外側まで洗浄」運転中) つけ置き洗浄終了 | 34ページの説明にしたがって、引き続き槽洗浄をおこなってください。 |
|  | (洗乾コース運転中) 洗濯物の量が多すぎる | 洗濯物の量が3.5kgより多い場合お知らせします。そのまま(「U5」表示のまま)運転を続けると、衣類がほぐれにくく乾きむらになり、室内干し(送風)運転に入ってから「E26」[43]を表示して止まります。「U5」が出たらすぐに一旦電源を切って、洗濯物の量を適量に減らし、スタートし直してください。 [20] |

パネル表示にこんな表示が出たら…(2)

原因を取り除いてから再スタートします。

(異常表示の例)



| 表示 | お知らせ内容 | 調べるところ | 再スタートのしかた |
|---------------|--------------|--|--|
| E1 | 給水ができない | <ul style="list-style-type: none"> 蛇口を開けましたか。断水していませんか。 給水ホース接続口のフィルターが詰まっていますか。[31] 槽洗浄コース「槽の外側まで同時に洗浄するとき」をご利用のとき、排水ホースを立てましたか。[34] | <ul style="list-style-type: none"> スタートボタンを押します。 排水ホースを立てて初めからやり直してください。 |
| | 給水が止まらない | <ul style="list-style-type: none"> 排水ホースの位置が高くなっていませんか。 ①電源を切って、排水ホースを水平(高さ10cm以下)にする。[37] ②電源を入れ、残りの排水をしてから、洗濯コースを選び直してお洗濯を続ける。 | |
| E2 | ふたが開いている | <ul style="list-style-type: none"> ふたをきっちりと閉めます。(ロックピンが出ているときは6ページをご覧ください) | |
| E3 | 排水ができない | <ul style="list-style-type: none"> 排水ホースがつぶれていませんか。 排水位置が高かったり、ホースの先がふさがっていませんか。[37] 延長ホースが長過ぎませんか。 | <ul style="list-style-type: none"> スタートボタンを押します。 |
| E4 | 脱水ができない | <ul style="list-style-type: none"> 洗濯機が傾いたり、がたついていませんか。 洗濯物が片寄っていませんか。 <p>振動が大きくなり、ストップスイッチがはたらいた。</p> <p>槽が完全に止まってから洗濯物を均一に直す。</p> | <ul style="list-style-type: none"> ふたを閉めます。(約15秒後、残水状況によっては約1分後に回転を始めます) |
| EP | ふろ水給水ができない | <ul style="list-style-type: none"> ふろ水ポンプが浮き上がっていませんか。(ポンプ内の空気を追い出しながら沈めます) ふろ水ポンプのフィルターが詰まっていますか。 ふろ水用ホースが折れ曲がっていませんか。 | <ul style="list-style-type: none"> スタートボタンを押します。 |
| E→21 交互に表示 | ふたのロックがかからない | <ul style="list-style-type: none"> ふたのロック部に布などがはさまっていませんか。 | <ul style="list-style-type: none"> ふたを閉め、スタートボタンを押します。 |
| E→26 交互に表示 | 洗濯物の量が多い | <ul style="list-style-type: none"> 衣類の量が多くありませんか。 衣類がからまっていませんか。 | <ul style="list-style-type: none"> スタートボタンを押します。 |
| […などの表示のとき | | <ul style="list-style-type: none"> 電源をいったん「切」にし、1分ほどしてから「入」にしてみます。再度、同じ表示をするときは、故障のおそれがありますので電源プラグを抜き、すぐに点検・修理を依頼してください。 | |

故障かな？(おかしいな？と思ったら)

困ったとき

仕様

| | |
|-----------|------------------------|
| 電源 | 100V 50/60Hz共用 |
| 標準洗濯・脱水容量 | 7.0kg (乾燥布質量) |
| 標準室内干し容量 | 3.5kg (乾燥布質量) |
| 標準水量 | 45L |
| 標準使用水量 | 99L (おまかせコース) |
| 電動機定格消費電力 | 360W/450W |
| 運転音 | 洗い時 40dB、脱水時 49dB |
| 洗濯の方式 | うず巻式 |
| 水道水圧 | 0.03~0.8MPa |
| 外形寸法* | 幅595×奥行622×高さ1025 (mm) |
| 製品質量 | 39kg |

※幅には排水ホースを、高さには給水ホースをそれぞれ含んでいます。





- 上表は(社)日本電機工業会の洗濯機性能評価基準による。
- 電源プラグを差し込んだ状態で電源スイッチを「切」にしたときの、待機時消費電力は0です。
- この洗濯機はヘルツ(Hz)フリーです。転居により電源周波数が変わっても、部品の取り換えや調整の必要はありません。

ふろ水ポンプ

| | |
|-------|----------------------------------|
| 定 格 | 直流12V 1.2A |
| 揚 水 量 | 揚程1m 7L/分 長さ4m時 (揚程1.4m 6L/分) |

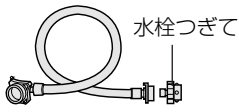

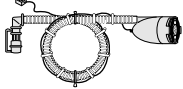

- ふろ水ポンプは指定以外のものはご使用になれませんので、当社の別売部品をお求めください。

付属品

- 給水ホース (1組) **37** 長さ0.8m 
- 脚スペーサー (各2個) **35** 3mm 6mm 接着テープ 
- ふろ水ポンプセット(1組) **26** 長さ4m、ホースの内径 15mm 
- ふろ水ホース掛け **27** 
- 取扱説明書、保証書

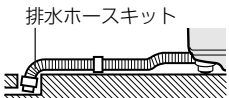
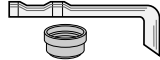
別売部品

- 延長用給水ホース (流通コード 希望小売価格(税抜価格))

| | | |
|-----|--------------|----------------|
| 1m用 | 210 360 0110 | 1,365円(1,300円) |
| 2m用 | 210 360 0111 | 1,837円(1,750円) |
| 3m用 | 210 360 0112 | 2,100円(2,000円) |
| 5m用 | 210 360 0113 | 2,887円(2,750円) |
- 給水ホース 0.5m用 210 360 0291 1,365円(1,300円)
1m用 210 360 0187 1,890円(1,800円)
水栓つぎては付属していません。オートストッパー付き水栓ジョイントとともにお求めください。
- 排水ホースキット 210 357 K011 1,785円(1,700円)
長さ1.3m 
- 真下排水つぎてB 210 217 0065 1,470円(1,400円)
(脚カバー4個同梱)
洗濯機の下に排水口がある場合に 
- 排水Lつぎて 210 247 0062 1,312円(1,250円)
排水ホースのコーナー処理に 
- 洗濯機用トレイ 210 416 0060 3,885円(3,700円)
万一の水こぼしなど、床の汚れ防止に便利です。
幅585 奥行585 高さ10 (mm) 
- 分岐水栓 211 425 0164 5,985円(5,700円)
- オートストッパー付き水栓ジョイント (シャープエンジニアリング(株)取扱い品)
直形ノズル YSP-1A-S 2,520円(2,400円)
L形ノズル YSP-L-S 3,360円(3,200円)
給水栓 YS80-S 4,830円(4,600円)
- 凍結防止用ヒーター 210 623 0001 2,520円(2,400円)
- 洗濯槽クリーナー (シャープエンジニアリング(株)取扱い品)
石けんかすなどの汚れ落としに  ES-C 2,100円(2,000円)
- 大型毛布用丸型ネット 210 931 0005 4,410円(4,200円)

本機専用品

- 糸くずフィルター 210 337 0337 525円 (500円)
- 給水弁用フィルター 210 337 0251 315円 (300円)
- ふろ水ポンプセット 長さ4m 210 396 0083 3,150円(3,000円)
- 延長用(5m)ふろ水ホースセット 210 360 0318 3,045円(2,900円)
- (衣類乾燥機用)ユニット台 KD-UD5 9,345円(8,900円)

くわしくは、お買いあげの販売店またはお客様ご相談窓口 **40** にお問い合わせください。
部品および価格は、2006年11月現在のものです、変更する場合があります。

●製品についてのお問い合わせは…

お客様相談センター
フリーダイヤルがご利用いただけません場合は…
0120-078-178
東日本相談室 TEL 043-351-1821 FAX 043-299-8280
西日本相談室 TEL 06-6792-1582 FAX 06-6792-5993

《受付時間》 月曜～土曜：午前9時～午後6時
日曜・祝日：午前10時～午後5時 (年末年始を除く)

●修理のご相談は…
40ページ記載の「お客様ご相談窓口のご案内」をご参照ください。

●シャープホームページ
<http://www.sharp.co.jp/>

みんなで家電リサイクル、つくり循環型社会

シャープ株式会社

本社 〒545-8522
大阪市阿倍野区長池町22番22号
電化システム事業本部 〒581-8585
大阪府八尾市北亀井町3丁目1番72号