

形名

イー エス エフ ジー

ES-FG75

取扱説明書

お買いあげいただき、まことにありがとうございました。
 この取扱説明書をよくお読みのうえ、正しくお使いください。

ご使用前に「安全上のご注意」を必ずお読みください。

この取扱説明書は保証書とともに、いつでも見ることができる所に必ず保存してください。

この取扱説明書は保証書とともに、いつでも見ることができる所に必ず保存してください。



イオンコート

もくじ

ページ

知っていたら よかったこと	安全上のご注意 必ずお読みください	●安全上のご注意 (警告・注意)	2~3
	どんなコースが あるの？	●操作部の見かたと使いかた	4~5
		●コースガイド	6~7
	●知っておいてください	(ふたロックについて / 洗濯・室内干し(送風)運転中の動き / お洗濯のポイント / 洗濯や室内干し(送風)運転をしないといけないもの / 衣類のシワについて / 室内干し(送風)運転について)	8~11
		●知っておくと便利です	12
		(途中変更のしかた / 水量設定変更のしかた / 終了音の消しかた)	
	●据え付け	43	
●排水ホースの接続と処理	44~45		
●給水ホースの取り付け	45~46		

洗濯・室内干し(送風)運転のしかた ：いろいろな 便利な使いかた	洗濯だけ・洗濯 〜室内干し(送風)運転まで	Ag ⁺ イオンコートって？	●Ag ⁺ イオンコートとは	13
		わが家流は どう使うの？	●銀イオンで衣類を清潔に (Ag ⁺ イオンコート)	14~15
			●一部の衣類へのイオンコートに (Ag ⁺ リンスコース)	15
	●ふだんのおまかせ (標準コース)	●お好みの運転内容を記憶させたいときに (わが家流コース)	16~17	
		●洗い・すすぎ・脱水・水量 ボタンの操作のしかた	19	
		●毎日の軽い汚れものを手早く洗う (倍速コース)	20~21	
	●がんご汚れや厚物のお洗濯に (念入りコース)	●おしゃれ着やデリケートな衣類のお洗濯に (ドライコース)	22	
		●毛布、掛けふとん、カーペットなどを洗う (毛布コース)	23~25	
		●しつこい汚れのお洗濯に (つけ洗いコース)	26~27	
	●室内干し(送風)だけをおこなう (室内干し(送風)タイマー運転)	●予約タイマーの使いかた (予約洗濯)	28	
		●予約タイマーの使いかた	29	
		●ふろの残り湯を使う (ふろ水給水)	30	
	●「脱水だけしたい」 などのときは？	●お好みに運転する (個別運転・・・手動設定)	31~33	
●お好みに運転する		34~35		
●こんなお洗濯も (洗濯液を2度使う / のりづけをする)		36~37		

困ったときに	槽洗浄の しかたは？	●洗剤・仕上剤の種類と使いかた	36~38
		●お手入れ	39~42
	■洗濯・脱水槽の清潔に(槽洗浄コース)	41~42	
	●保証とアフターサービス	47	
	●お客様ご相談窓口のご案内	48	
	●故障かな？(おかしいな?と思ったら)	49~51	
●仕様／付属品／別売部品	52		

エコロジークラスでいきましょう。シャープ。



全自動電気洗濯機 ES-FG75

この製品は、こんなところがエコロジークラス。

省資源 節水性に優れた「穴なし槽」

この洗濯機は、洗濯・脱水槽の側面に穴がないので、従来の洗濯槽と脱水槽の間のムダ水をカットし、少ない水と洗剤できれいに洗い上げます。



穴なし槽だから、この部分に水が入らない

省エネ 待機時消費電力ゼロ

この洗濯機では、電源プラグを差し込んだ状態で、電源スイッチを「切」にしたときの待機時消費電力は0(ゼロ)です。

リサイクル 再生プラスチック水槽を採用

リサイクル工場で回収した洗濯機のプラスチックを破砕後低下した物性(強度など)を復元する処理を施し、再び材料として蘇らせる“自己循環型マテリアルリサイクル”に積極的に取り組んでいます。この洗濯機には独自技術により再生したプラスチック水槽を採用しています。

上手に使って、もっともっとエコロジークラス。

◎できるだけまとめ洗いを！

定格容量以下なら一度に洗う量が多いほど、水や電気の節約になります。

◎入れ過ぎにご注意！

洗濯物を入れ過ぎますと、衣類の回りが悪くなるため、洗浄能力が悪くなります。

◎洗剤の適量を守って！

少な過ぎると洗浄能力は落ちますが、洗剤を多く入れ過ぎても洗浄効果はほとんど変わりません。また、溶け残りの原因にもなります。

◎ふろの残り湯の再利用を！

お風呂のお湯は翌朝でも平均30℃で、洗剤がよく溶けて酵素の働きも活発になります。付属のふる水ポンプを使って、残り湯を賢く再利用しましょう。

安全上のご注意



警告

この欄は、表示を無視して誤った取り扱いをすると、人が死亡または重傷を負うおそれがある内容です。

- 幼児に洗濯・脱水槽の中をのぞかせない。また、洗濯機の近くに台を置くなどしない

洗濯・脱水槽の中に落ちてけがの原因。



禁止

- ガソリン・灯油・ベンジン・シンナー・アルコールなどを絶対に、入れたり近付いたりしない。また、それらの付着した洗濯物も絶対に入れない
爆発や火災の原因。



禁止

- 交流100V以外では使用しない
火災・感電の原因。



禁止

- 入浴中にふる水ポンプは使わない
万一の感電防止。



禁止

- 電源コードや電源プラグが傷んだり、コンセントの差し込みがゆるいときは使用しない
ショート・感電の原因。



禁止

- 洗濯・脱水槽が完全に止まるまでは、絶対に中の洗濯物などに手などを触れない

ゆるい回転でも洗濯物が手に巻きつくと、けがをする原因。
とくにお子さまにはご注意ください。



接触禁止

- 浴室など、湿気の多い所や風雨にさらされる場所には据え付けない
感電や漏電による火災の原因。



水場使用禁止

- お手入れするときなどでは、本体各部に直接水をかけない
ショート・感電の原因。



水ぬれ禁止

- 電源コードを傷付けたり、加工したり、無理な曲げ・引っ張り・ねじり・たばねはしない。また、重い物をのせたり、挟み込んだりしない
感電・ショート・発火の原因。





禁止

表示について

この取扱説明書および商品には、安全にお使いいただくためにいろいろな表示をしています。その表示を無視して誤った取り扱いをすることによって生じる危害や損害の程度を、「警告」と「注意」に区分し、説明しています。よくお読みのうえ、正しくお使いください。

絵表示の意味

-  してはいけないこと(禁止)を表しています。
-  しなければならないこと(強制)を表しています。



警告

この欄は、表示を無視して誤った取り扱いをすると、人が死亡または重傷を負うおそれがある内容です。

- プラスチック部には絶対に火気を近付けない
火災の原因。



禁止

- 改造はしない。また、修理技術者以外の人は、分解したり修理をしない
火災・感電・けがの原因。
修理はお買いあげの販売店にご相談を。



分解禁止

- お手入れのさいは、必ず電源プラグをコンセントから抜く
また、濡れた手で抜き差ししない
感電やけがの原因。



プラグを抜く

- 定格15A以上のコンセントを単独で使う
他の器具と併用すると分岐コンセント部が異常発熱して発火の原因。



必ず実施

- 電源プラグの刃および刃の取付面にほこりが付着している場合は、よく拭く
火災の原因。



必ず実施

- アースを確実に取り付ける
故障や漏電のときに感電の原因。
アース工事は、販売店または最寄りの電気工事店にご相談を。



アース線接続



注意

この欄は、表示を無視して誤った取り扱いをすると、人がけがをしたり財産に損害を受けるおそれがある内容です。

- 防水性のシートや衣類は、洗濯や脱水をしない

防水性のものは、水が抜けないため脱水中に異常振動を起こし、本体の転倒・損壊でけがをしたり、床や壁を破損する原因。

(洗えないものの例)

寝袋、レインコート・雨ガッパ、自転車や自動車のカバー、理美容用クロス、スキーウェア、ウィンドブレーカー、サウナスーツ、オムツカバー、ゴム(樹脂)引きのマットやカーペット類。



防水性のシートや衣類を脱水すると...

水が防水性のシートや衣類から出られないまま高速回転になったときに、一瞬水が抜け出すときにバランスが崩れ、異常振動の原因。



禁止

- 洗濯機の上へのぼったり、重い物をのせたりしない
変形・破損により、けがをする原因。



禁止

- 運転中は、洗濯機の下に手足などを入れない

回転部、電気部品があり、けがや感電の原因。
とくに、置台などを使用すると、床面とのすき間が大きくなるので、ご注意ください。



接触禁止

- 電源プラグを抜くときは、電源コードを持たずに必ず先端の電源プラグを持って引き抜く
感電・ショート・発火の原因。



必ず実施

- 用途外には、使用しない

洗濯機本来の用途以外のものを洗ったり、脱水しない。異常振動を起こし、本体の損壊やけがの原因。



禁止

- 洗濯前は必ず蛇口を開いて、ホースの接続を確認する

ねじがゆるんだりしていると、水漏れして(水びたしなどの)思わぬ被害の原因。



必ず実施

- 温水を使用する場合、50℃以上のお湯は使用しない
プラスチック部品の変形や傷みによる感電や漏電の原因。



禁止

- 洗濯後は、必ず蛇口を閉じる
万一の水漏れを防ぐためです。



必ず実施

- ロックされた状態のふたを無理に開けない
ふたやロック機構部が破損して、予期せぬけがの原因。



禁止

- 長期間ご使用にならないときは、必ず電源プラグをコンセントから抜く
絶縁劣化による感電や漏電火災の原因。



プラグを抜く

操作部の見かたと使いかた

数字表示の見かた

予約 時間後
水量 L
残り分

9

予約するときに終了までの時間を表示します。

予約 時間後
水量 L
残り分

45

洗い始めは、布量に応じて水量を表示します。
[水量]を押したときにも表示します。

予約 時間後
水量 L
残り分

42

運転中、残り時間の目安を表示します。100分以上は「EH」から「2H」の1時間刻み、99分以下は1分刻みで表示します。

●残り時間には、標準的な給水(19L/分)排水時間が含まれています。水道水圧や排水事情によっては表示の時間より長くなります。

運転内

運転内容の表示

運転内容をご自分で決めるときやお確かめください。

(例) 注水 3回 注水 3回
ためすぎ 2回(または シャワー+ため1回)を表す。 注水 2回 注水 2回
ためすぎ 1回 注水 1回

進行表示

表示が順次、点滅して、運転中のします。残時間の表示ではありません。
●すすぎ工程では、1回終わるごとに点滅
●倍速コースでは、速い順送り点灯で運転中

洗剂量/水量の見かた

(例) 粉末合成洗剤の量を水量55Lですりきり一杯のスプーンで表しています。[38ページ]

●洗剂量は、洗剤の種類、標準使用量、スプーンの大きさなどにより変わります。表示水量をもとに、ご使用になる洗剤をお確かめください。

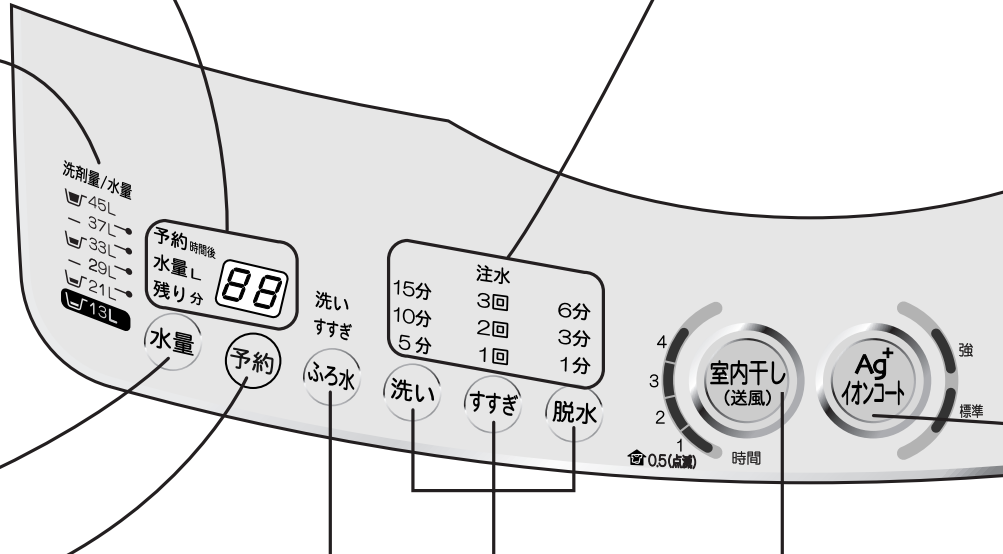

水量切換

水量を変えたいとき、すすぎから始めるときに [19ページ]

洗いから始めるときは、自動的に決まります。(21~45L)
スタート前に押すと13~45Lの間で10段階に選べます。[19,38ページ]

●運転中に押すと現在の水量を表示し、2回押しから切り換えになります。

予約タイマー

予約するときに [30ページ]

何時間後に終わらせるかを選びます。

ふろ水給水

おふろの残り湯を使いたいときに [31ページ]

「洗いのみ」に使う場合と「洗い〜すすぎ」に使う場合に切り換えができます。

洗い・すすぎ・脱水

運転内容をご自分で決めるときや変更するとき [19,34ページ]

洗いのみ・脱水だけ…の個別運転も選べます。

室内干し(送風)

室内干し(送風)運転だけをおこないたいときや運転時間を選ぶときに [29ページ]

0.5時間~4時間まで。
0.5時間を選ぶと「1時間ランプ」が点滅します。

水量表示のしくみ

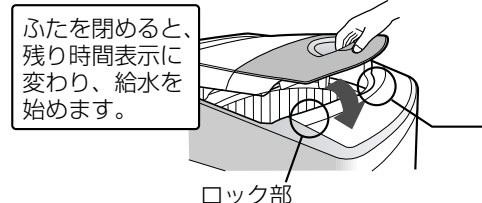
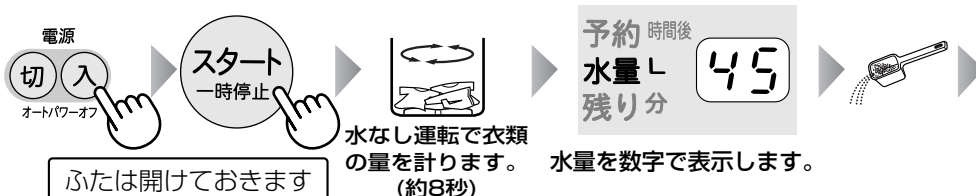

容／進行表示

変更するときに

脱水
9分を表す。
6分
3分
1分

自動でお洗濯するときは、きめ細かく制御しますので、表示の時間とは一致しません。

(例)
10分を超えていることを表す。
15分
10分
5分

工程をお知らせ
せん。
位置が変わります。
の工程を示します。

●それぞれのコースにおける
運転内容は、6ページをご覧
ください。

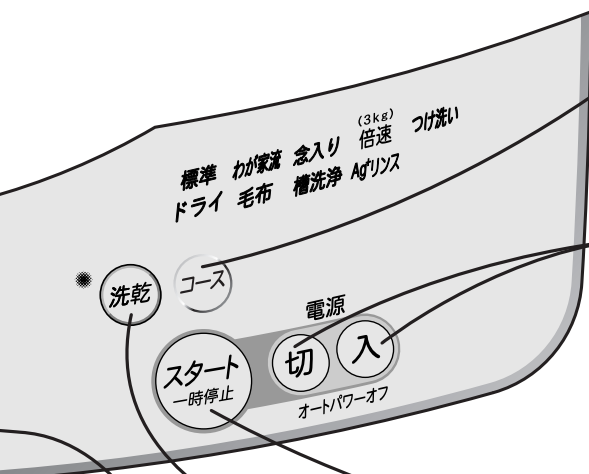

コース切換

コースを選ぶ
ときに [6ページ](#)

電源スイッチ

運転が終わると、
自動的に切れます。
(オートパワーオフ)
スタートせずに放置
しておくと、5分後
に切れます。

専用ボタン Ag⁺イオンコート

衣類を Ag⁺ (銀)イ
オンコートしたい
ときに [13ページ](#)

「イオンコート標準」
と「イオンコート強」
が選べます。

洗乾切換

洗濯または室内干
し(送風)運転のみ、
洗濯～室内干し
(送風)までの連続
運転の切り換えに。

スタート 一時停止

このボタンでスタ
ートします。

運転中に押すと、一時停
止し、もう一度押すと、
引き続き運転します。

●脱水中やチャイル
ドロック設定中、
ふたを開けると
きにも使います。

初めてお使いになるときは据え
付け具合をお確かめください。

お洗濯の前に

●据え付け具合を確かめる

[43～46ページ](#)



●がたついていませんか？

●水栓つぎでは、
きっちり取り
付けられてい
ますか？



●排水ホースは、水が流れ
にくくなっていませんか？
洗濯機の底へ押し込んで
いませんか？

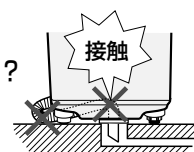

●はじめてお使いになるとき

工場テスト時の残水が出る場合があります。

お洗濯を始めるとき

- 水道の蛇口を開く
- 電源プラグを差し込む

あとしまつ

- 水道の蛇口をそのつど閉める
- 糸くずを取り除く [39ページ](#)
- お洗濯のつど、お手入れしてください。
ネットが目詰まりすると、糸くずが取
れなくなり、破れやすくなります。

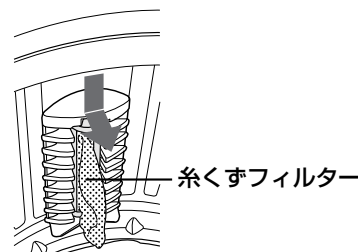

△注意

長期間で使用にならないときは、必ず電源
プラグをコンセントから抜いてください。



絶縁劣化による感電や漏電火災
の原因になります。



ご注意

●ふたを閉めるときは、洗濯物が槽からはみ出したり、ロック部に
引っかかったりしないようにしてください。

この部分には磁石を近づけないでください。
磁気で、槽が不意に回り出すことがあり、危険です。

コースガイド

コースを使い分けるとこんなお洗濯もできます。
くわしくはそれぞれのページをご覧ください。

コースを使い分けると こんな運転ができます	選べるコース (コース)	設定できる内容	容量	運転内容			
				洗い	すすぎ	脱水	室内干し (送風)
ふだんのまとめ洗いや干し 時間を短縮したい化繊衣類 の送風乾燥に	標準	洗濯だけ 16ページ ➔	7.0kg以下	約8~10分	シャワー →ため	約7~9分	—
		洗濯~室内干し(送風) 運転まで 16ページ ➔	0.5~4.0kg (化繊 0.5~3.0kg)			約7~8分	
		室内干し(送風)運転だけ 29ページ ➔	—	—	—	約30~ 240分	
念入りに洗ってすすぐ	念入り	洗濯だけ 22ページ ➔	7.0kg以下	約10~12分	ため→注水 →ため	約7~9分	—
軽い汚れをスピーディーに お洗濯	倍速	洗濯だけ 20ページ ➔	3.0kg以下	約3~5分	給水しながら かくはん排水	約4~8分	—
しつこい汚れにつけ置き効果を 生かしてお洗濯	つけ洗い	洗濯だけ 28ページ ➔	7.0kg以下	つけ洗い 約28分	シャワー →ため	約7~9分	—
 マーク表示のデリケートな衣類に 汗の付いたおしゅれ着に	ドライ	洗濯だけ 23ページ ➔	1.2kg以下	約10分	ため →ため	ソフト 約30秒	—
毛布など大物のお洗濯	毛布	洗濯だけ 26ページ ➔	4.2kg以下	約15分	注水→注水	約7分	—

一部の衣類のイオンコートに	Ag ⁺ リンス 15ページ ➔	衣類をイオンコートしたあと、脱水します。 (イオンコート「強」「標準」、脱水時間、水量が選べます)
---------------	--	--

自分だけの内容を 記憶させたいときに	わが家流 18ページ ➔	時間をかけて洗いたい、念入りにすすぎたい、水量を選びたいなど、 登録(記憶)できます。いつも使うわが家のお洗濯に便利です。
-----------------------	---------------------------------	--

洗濯や送風運転をお好みに したいときに	個別運転 34ページ ➔	洗いのみ、脱水だけなど、組み合わせや時間・回数が選べます。
------------------------	---------------------------------	-------------------------------

洗濯・脱水槽の洗浄や 送風乾燥に	槽洗浄 41ページ ➔	洗濯・脱水槽の汚れや臭いが気になるときに。 洗浄から送風乾燥まで自動でおこないます。
---------------------	--------------------------------	---

お願い

脱水中や室内干し(送風)運転中に、ふたのロックがかからなくなった(回転中でもふたが開けられる)ときや、運転終了後、洗濯・脱水槽が回転しているときは、絶対に手を入れないでください。ただちに使用を中止し、修理を依頼してください。

けがの原因になります。

脱水時のはみ出しや給水時の水はねを防ぐために…

- 洗濯量は表示の7~8割が適当です。洗濯物が多いと、脱水時にはみ出して傷付いたり、浮き上がって給水時の水を飛散させて床を水びたしにすることがあります。
- フリース素材など水に浮きやすいものや大物から先に洗濯・脱水槽に入れ、給水後に「一時停止」にし、手で押し込んで水面以下にしてください。
- 洗濯機で洗える表示であっても、水を通さないものや手で押さえても洗濯液がしみ込まないものは、洗濯できません。脱水時にはみ出して、衣類や洗濯機を傷付けることがあります。

所要時間 (目安)	自動運転時 の水量
標準約42分	21~45L
約155分	21~35L
約30~240分	—
標準約55分	21~45L
3.0kg以下 約15分	31~37L
標準約59分	21~45L
約29分	35L
約53分	45L

約22分	31L
------	-----

ご自分で決めた運転内容を

ボタン操作	イオンコート	ふる水給水	予約タイマー	途中変更	
	13ページ	31ページ	30ページ	12ページ	
入 →	Ag+ イオンコート	ふる水	予約	スタート 一時停止	○
入 → 洗乾	Ag+ イオンコート	ふる水	予約	スタート 一時停止	○
入 → 室内干し (送風)	—	—	予約	スタート 一時停止	—
入 → コース	Ag+ イオンコート	ふる水	予約	スタート 一時停止	○
入 → コース	—	ふる水	予約	スタート 一時停止	—
入 → コース	Ag+ イオンコート	ふる水	予約	スタート 一時停止	○
入 → コース	Ag+ イオンコート	—	—	スタート 一時停止	—
入 → コース	Ag+ イオンコート	ふる水	予約	スタート 一時停止	○

入 → コース	「強」も 選べます	—	予約	スタート 一時停止	—
---------	--------------	---	----	--------------	---

入 → コース	登録 できます	登録 できます	予約	スタート 一時停止	○
---------	------------	------------	----	--------------	---

洗い すすぎ 脱水 室内干し(送風) でお好みに選びます。

Ag+、ふる水 が使えます。(予約) は使えません

運転中は、手を入れない
回っている洗濯物には、手などを触れないでください。ゆるい回転でもけがをすることがあります。

洗濯物を入れ過ぎない
脱水中や室内干し(送風)運転中に、衣類がはみ出す原因になります。

毛布などを洗うときは、必ず別売の大型毛布用丸形ネットをお使いください。26ページ
毛布は、浮き上がりやすく、浮き上がると毛布や洗濯機を傷め、水があふれて床を水びたしにすることがあります。

洗剤を入れ過ぎない
多く入れると、泡が飛び、床を濡らしたり、電気部品に付着して故障の原因になります。

テレビ、ラジオを近付けない
万一、雑音が入ったり、映像が乱れる場合は、できるだけ離してください。

知っておいてください

ふたのロックについて

この洗濯機は安全のため、脱水回転中や室内干し(送風)運転中、また槽洗浄コースの運転

自動ロック中のふたの開けかた

- 脱水回転中
- 室内干し(送風)運転中
- 槽洗浄コース運転中
- チャイルドロック設定中



お願い

- ふたが開いている状態でロックがかかったときは(ロックピンが出ている)一旦、「スタート」ボタンを押し「一時停止」にしてからふたを閉めてください。

無理に閉めると、破損することがあります。

- 運転中に停電したり、プラグを抜いたりすると安全のため、ふたロックを解除できません。このようなときは通電後、電源を入れると開けることができます。

「スタート」ボタンを押して、「一時停止」にする。

- 回転が止まるとロックを解除し、ふたが開けられます。

再スタートするときは、ふたを閉めてから「スタート」ボタンを押す。

- ふたをロックし運転を再開します。

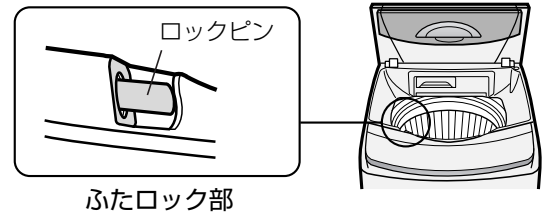

洗濯・室内干し(送風)運転中の動き(標準コースの場合)

コースにより、それぞれのお洗濯に適した運転内容に変わります。

水なし運転	洗 い	すすぎ	
<p>水なし運転で衣類の量を計ります。(約8秒)</p> <p>水なしで洗濯物を動かして布量を調べ、水量を21Lから45Lまでの間で、表示します。</p> <p>次のときは、「水量」を選んでください。</p> <ul style="list-style-type: none"> ●槽内に水が残っているとき 選ばないと「41L」など、決められた水量になります。 ●濡れた洗濯物を入れたとき 水量がより多めになります。 ●軽い衣類や水を含みにくい衣類のとき、衣類をネットに入れたとき 水量が少なめになることがあります。 	<p>(高濃度洗浄) (表示水量)</p> <p>給水しながら少ない水量の濃い洗剤液から洗い始め(高濃度洗浄)続いて表示水量まで給水します。</p>	<p>シャワーすすぎ</p> <p>排水 中間脱水 シャワー</p> <p>シャワーで、洗濯物全体にしみこませます。</p>	<p>ためすすぎ</p> <p>中間脱水 給水</p> <p>表示の水量まで給水し、すすぎます。</p>
<p>便利メモ</p> <p>注水すすぎ</p> <p>給水 かくはん後注水すすぎ</p> <p>「注水すすぎ」を選んだ場合は、表示の水量に関係なく、45Lまで給水後、かくはん→注水すすぎをおこないます。</p>			

中には、ふたを自動ロックしています。

チャイルドロック

脱水回転中などの自動ロック(左記参照)に加え、洗いやすすぎ中にもふたが開かないようにロックすることができます。
 小さなお子さまがおられる場合などにご利用ください。

設定のしかた

電源「切」の状態ですべてのボタンを押しながら、
 電源「入」を押す。

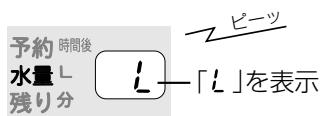

(チャイルドロック設定の運転中は「残り」ランプが点滅します)

解除のしかた

電源「切」の状態ですべてのボタンを押しながら、
 電源「入」を押す。

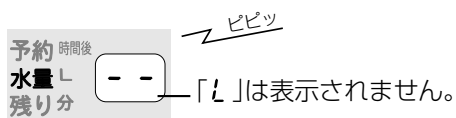

ご注意

チャイルドロック中でも、電源が「切」のときや予約待機中は、ふたのロックがかかりませんので、水を張ったままで置くことなどは、おさげください。

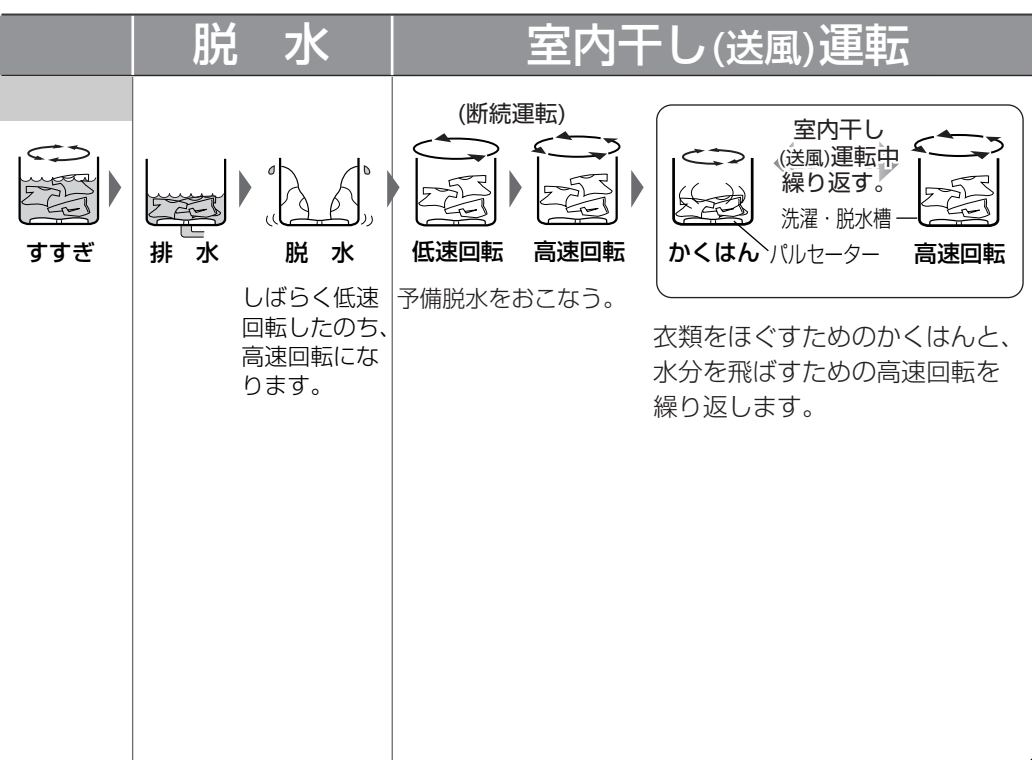

知っておいてください

洗濯のポイント

●洗濯物の準備

- 衣類の取扱い表示を確かめます。
- ひもは結び、ファスナーは閉じます。
- 毛玉や糸くず、毛羽立ちが気になる衣類は、裏返しにします。
- 色落ちするものは、分けて洗います。
- しみや汚れ部分は、あらかじめ処理をします。

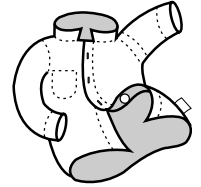
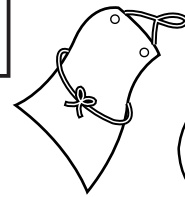
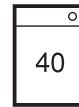
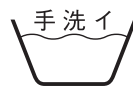

●糸くずの付着が気になるときは(次の方法をおすすめします)

- タオルなど、糸くずの出やすいものとは別に洗います。
- 注水すすぎを利用します。
- 市販の「糸くず防止用洗濯ネット」を利用します。

●衣類や槽、パルセーター、糸くずフィルターなどの傷つきを防ぐために…

- ファスナーは閉じて、金属製のボタンや装飾品のついたものは、裏返しにするかネットに入れます。
- 硬貨、ヘアピン、カーテン金具など金属片、砂、カードなどは、必ず取り除いてから入れます。
- 砂やどろはあらかじめ落としおきます。
- ワイヤー入りブラジャーは市販の専用ネットに入れます。

ファスナーを閉める

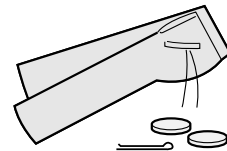

●デリケートな衣類は、洗濯ネットに入れる

- ネットに入れる量は、できるだけ少なくしてください。入れすぎると洗い、すすぎ、脱水の性能が低下したり、脱水中の衣類の片寄りの原因になります。

●洗濯物の入れかた

- かさばる衣類や水に浮きやすいものから入れます。

洗濯や室内干し(送風)運転をしてはいけないもの

●洗濯運転、室内干し(送風)運転どちらもできないもの

- 皮革製品、絹製品
変色や型くずれを起こすことがあります。



- ウレタン(スポンジ類)の入ったもの
故障の原因になります。



●室内干し(送風)運転できないもの

- のりづけした衣類
槽内がのりで汚れることがあります。
乾いてからスプレーのりで仕上げます。
- ウール製品
傷みや毛の抜けることがあります。

- 平干し絵表示やドライの絵表示のあるもの
タイツ、レース・装飾の多いもの
形くずれを起こすことがあります。



- 毛布、ふとん、カーペットカバー
毛だおれなど、洗濯物を傷めることがあります。

衣類のシワについて

●生地や素材や織りかたなどにより、シワの程度に差が出ます。

●シワになりにくい衣類の例

タオル、
アンダーシャツ、
ブリーフなど



●シワになりにやすい衣類の例

パジャマ、
スーツ、
ワイシャツなど

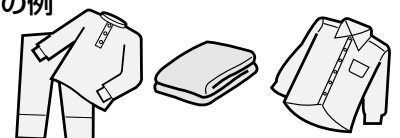

●シワが気になる場合は、以下の方法をお試しください。

- 「室内干し」運転後、シワを伸ばして吊り干しする。
- 衣類の量を少なめにする。
- 運転中に「一時停止」し、衣類をほぐして上下を入れ換えてから再スタートする。

室内干し(送風)運転について

室内干し(送風)運転の種類

こんなときに	コース	衣類・容量	備考
干し時間を短縮したいとき (室内干し運転)	標準 わが家流 16.29ページ	一般の衣類 4.0kg以下	運転終了後はシワ防止のため、すぐに 取り出して吊り干してください。
化繊の衣類の送風乾燥に		ポリエステルなど 化繊100%の衣類 3.0kg以下	室内干しで乾燥させた場合と同程度ま で乾かすことができます。

容量の目安(組み合わせ例)と運転時間

室内干し運転	1時間 1.5kg	2時間 4.0kg
半袖アンダーシャツ (綿、約130g)	1枚	4枚
カッターシャツ (混紡、約200g)	1枚	5枚
バスタオル (綿、約300g)	1枚	1枚
トレーニングウェア (混紡、約500g)	1組	1組
パジャマ (綿、約500g)	—	1組
子供用ズボン (混紡、約200g)	1枚	3枚
ブリーフ (綿、約50g)	—	3枚
くつ下 (混紡、約50g)	1足	3足
タオル (綿、約70g)	2枚	4枚

化繊衣類の送風乾燥	3時間 2.0kg	4時間 3.0kg
ブラウス (化繊、約200g)	3枚	2枚
トレーニングウェア (化繊、約500g)	2組	2組
スウェットパンツ (化繊、約500g)	—	1枚
フリーストレーナー (化繊、約600g)	—	1枚
スカート (化繊、約400g)	1枚	1枚

- 室内干し(送風)運転時間は0.5時間と1~4時間まで1時間刻みのタイマー運転です。
- 衣類によっては、長時間室内干し(送風)運転をおこなうとシワになりやすいものがあります。適切な時間で運転してください。
- 洗濯~室内干し(送風)までの洗乾連続運転では、容量に応じて運転時間が自動的に決まりますが、衣類の種類・気温・湿度・設置環境によって乾燥不足になることがあります。

※容量にご注意ください。

容量より多く乾燥させると、乾きむらや乾き残りの原因になったり、乾いてかさの増えた衣類がふたなどにすれて、衣類を傷める原因になります。

容量目安「サイン」表示

衣類の種類により異なりますが、乾いた衣類を押さえつけないで入れた場合、糸くずフィルターの上から1/3あたりで約4.0kgです。

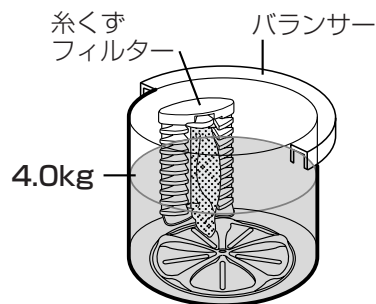

知っておくと便利です

途中変更のしかた

洗い中は、洗い時間、すすぎ回数、脱水時間、室内干し(送風)時間、水量を変更することができます。
(水量は、すすぎ中も変更できます)

変更できるコース 標準、わが家流、念入り、つけ洗い、毛布の各コース

- 念入りコースのすすぎは「注水すすぎ3回・なし」の選択になります。
- つけ洗いコースの洗い時間は、変更できません。

1 を押して、「一時停止」にする。●洗濯物を追加したい場合は入れる。

2 で、変更する。

設定できる内容の詳細は [19ページ](#) (「室内干し」は [29ページ](#))

3 を押す。(引き続き運転を始めます)



ご注意

- 洗い中でも終わり近くなると変更ができなくなります。
- すすぎ、脱水、室内干し(送風)運転中は、途中変更ができません。
(室内干し(送風)時間の変更は洗濯～室内干し(送風)までの洗乾連続運転の場合の洗い中だけです)
- コースの変更や室内干し(送風)運転の追加・取消しは、運転が始まるとできません。
- 洗濯物を追加したときは、適切な水量に変えてください。

水量設定変更のしかた

洗いから始めるときの水量は自動的に決まりますが、その水量を多めや少なめに設定することができます。

1 電源「切」の状態ですべてのボタンを押しながら、電源 を押す。

2 を押して調節する。

表示数値でお確かめください。

3 を押す。

(記憶され、電源が「切」になります)

設定内容が反映されるコース 標準、念入り、つけ洗いの各コース

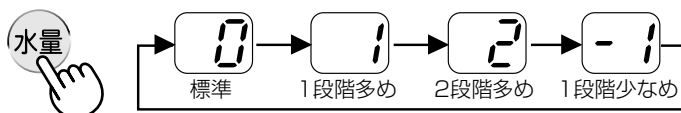

- 21L～45Lの9段階 [38ページ](#) の範囲内で反映されますので、最高は45L以上、最低は21L以下にはなりません。
- 1段階少なめ設定()でも洗濯物の量が多い(7kg)場合の水量は「45L」になります。

終了音の消しかた

「切」にすると、次のお知らせ音も鳴りません。

- ドライコースでの洗濯物投入のお知らせ。
- 槽洗浄コースでの洗濯槽クリーナー投入のお知らせ。
- 槽洗浄コース「槽の外側まで洗浄するとき」のつけ置き洗浄終了のお知らせ。

設定のしかた スタート後に、 を押しながら を押す。

- 「ピッ」と音がすれば「切」が設定されています。
- 「ピピッ」と音がすれば「入」が設定されています。

銀イオン(Ag⁺)コートとは

この洗濯機は銀イオン(Ag⁺)発生装置を内蔵しています。

銀イオン(Ag⁺)は一部の防臭加工繊維製品をはじめ、多くの分野での利用が進められており、皮膚への安全性も確認されています。※2

この装置では、最終すすぎや脱水中に、Ag⁺イオンを含んだ水を給水し、衣類にAg⁺イオンを吸着させます。

吸着したAg⁺イオンが衣類を細菌から守り、(イオンコート)、室内干し時の気になるにおいや着用時の汗や皮脂によるにおいの発生をおさえるなど、衣類を清潔に保ちます。

また、冬場に発生しやすい静電気や※3春先の花粉の付着も抑えます。※4

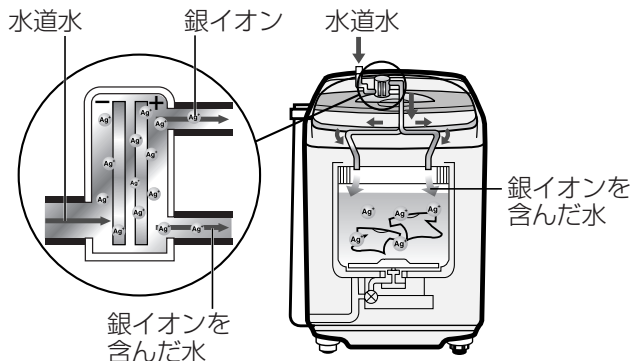

知っていただきたいこと

洗濯・室内干し(送風)運転のしかた...いろいろ

知っていただくポイント
銀イオン(Ag⁺)コート

最終すすぎや脱水中にイオンコートをおこないます

必要に応じて使い分けてください。

イオンコート	表示	こんなときに
標準		日常の衣類のイオンコートに すすぎ中にイオンコートします。
強		菌の気になるくつ下や吸水性の悪い衣類に 高濃度のイオン水で、すすぎ中と脱水中にイオンコートします。特に2kg以下で「イオンコート強」をおこなうと、くつ下のしつこい雑菌などへの除菌効果や静電気の抑制効果が高まります。

- 銀イオンの発生中は「イオンコート標準」や「強」のランプが点滅します。
- イオンコートを使った場合、使わない場合に比べて所要時間が長くなります。(コース、洗濯量により異なりますが)標準コース7.0kg「イオンコート標準」では約6分、「イオンコート強」では約17分長くなります。

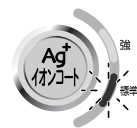

すすぎ中の
イオンコート
(「標準」「強」共通)

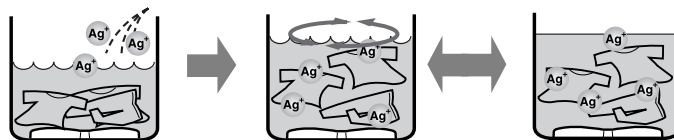

最終すすぎ中に銀イオン
を含んだ水を給水する。

かくはんとつけ置きをおこない
衣類をイオンコートする。

脱水中の
イオンコート
(「強」)

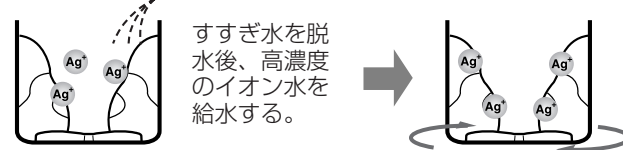

すすぎ水を脱
水後、高濃度
のイオン水を
給水する。

低速回転でAg⁺
イオンを衣類に
まんべんなく吸
着させる。

- ※1: ● 試験機関: (社) 京都微生物研究所
● 測定方法: JIS L 1902: 2002 (菌液吸収法)
定格容量の木綿の試験用布と規定量洗剤(花王「アタック」)を入れ、標準コース運転後乾燥、試験用布0.4gをオートクレープで滅菌後、約10⁵CFU/mlになるように1/20ニュートリエント培地で調整した菌液0.2 mlを試験用布に接種し、37℃18時間保存後菌数を測定し、抗菌効果の判定をおこなった。
● 試験対象細菌: 黄色ぶどう球菌
● 抗菌方法: 最終すすぎ液中に銀イオンを溶出、衣類に銀イオンを吸着させる。
- ※2: ● 試験機関: 日本産業皮膚衛生協会
● 試験方法: 皮膚貼布試験
● 開放法貼付試験(24時間)後、レプリカ法による判定をおこなった。
- ※3: ● 試験機関: 大阪府立産業技術総合研究所
● 試験方法: JIS L 1094 半減期測定法
- ※4: ● 試験機関: 財団法人 日本紡績検査協会
● 試験方法: 花粉リリリース性試験による確認

銀イオンで衣類を清潔に Ag⁺イオンコート

お洗濯の最終すすぎや、脱水中に衣類をイオンコートします。Ag⁺(銀)イオンの力で衣類を除菌※¹し、室内干し時や着用中などの気になるにおいの発生、また、静電気や花粉の付着も抑えます。

●倍速コース、室内干し(送風)運転のみでは使用できません。

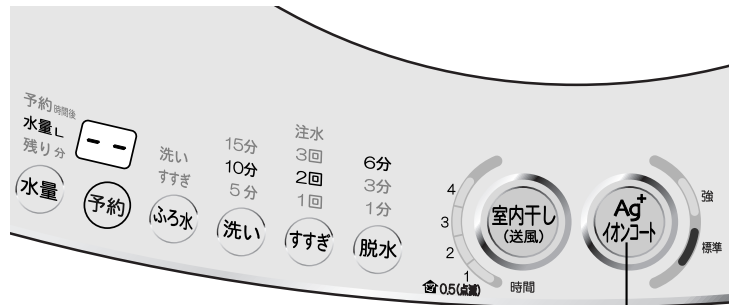

2

1

洗濯物を入れ、電源 **入** を押す

(必要に応じて「コース」など運転内容を選ぶ)

2

Ag⁺イオンコート を押して Ag⁺イオンコートの使いかたを選ぶ

イオンコート表示

押すごとに切り換わります。

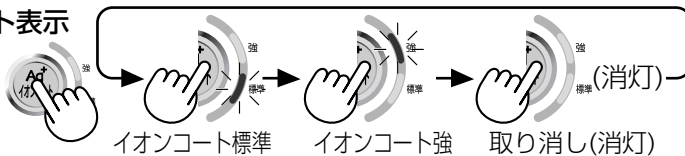

イオンコート標準 イオンコート強 取り消し(消灯)

3

スタート を押す

●「スタート」ボタンを押すとイオンコートの設定(「イオンコート標準」)が記憶されます。

(なお、「イオンコート強」でご使用の場合も記憶されるのは「標準」です。次回以降も「強」をご使用になりたいときは、そのつど **イオンコート** を押して「強」を選んでください。)

4

それぞれの洗濯に応じて洗剤を入れる

●洗剤・仕上剤の使いかた [36ページ](#)



洗濯物の上部をさけ、周辺部に入れます。

5

ふたを閉める

給水を始め、選んだコースにしたがって運転を始めます。

●最終すすぎや脱水中にイオンコートをおこないます。

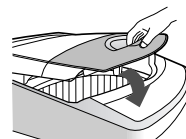

お洗濯終了

ズピーツズピーツ
ふたが開けられます。

こんなときは

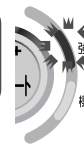

「イオンコート標準」や「強」のボタンのランプが速く点滅しているとき

①長期のご使用による装置の寿命。水質、水温などの条件により異なりますが、イオンコート機能を利用して、標準コース7.0kg「イオンコート標準」でお洗濯の場合、銀イオン発生装置は、約5,500回ご使用いただけます。(なお「イオンコート強」1回のご使用は、「標準」の約3回分に相当します)そのままご使用いただいても差し支えありませんが、イオンコート機能の利用はできません。イオンコート機能をご利用になりたい場合には、銀イオン発生装置の交換が必要です。装置の交換については、お買いあげの販売店またはシャープお客様ご相談窓口にお問い合わせください。

②最終すすぎや脱水中に蛇口が開いていたり、断水したりしている。この場合、次回のお洗濯から正しく給水されていれば、(蛇口が開いている、断水していない)銀イオンを発生して通常表示に戻ります。



便利メモ

イオン水の給水だけでもできます

通常のお洗濯以外でイオンコートしたいときや、静電気の抑制効果を高めたいときなどにご利用ください。(雑布、ふきん、上履き、帽子など)

1

Ag⁺イオンコート を押しながら、電源 **入** を押す

●「イオン給水 標準」水量「41L」に設定されます。(「イオンコート標準」のランプが点灯します)水量は必要に応じて「水量」ボタンを押して変更してください。

●「Ag⁺イオンコート」ボタンを押すと高濃度のイオン水を給水できる「イオン給水 強」も選べます。

2

スタート を押す

●イオン水が給水されます。(「標準」では設定水量まで、「強」では5分間(約15L))

●途中で止めたいときは、「スタート/一時停止」ボタンを押してください。

一部の衣類へのイオンコートに Ag⁺ リンスコース

Ag⁺ イオンコート / Ag⁺ リンスコース

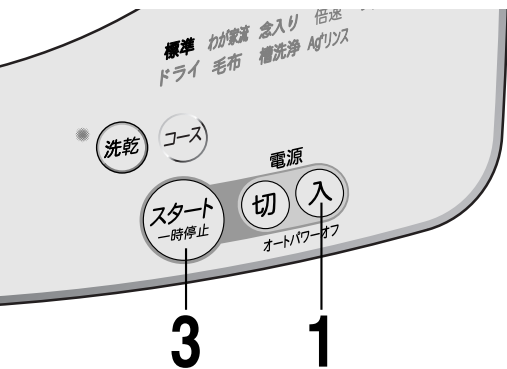

3

1



ご注意

- 衣類のイオンコート以外の目的には使用しないでください。(飲用など)
- イオンコートした衣類を着用したさい、お肌に異常を感じたときには、ご使用をおやめください。
- 柔軟剤や柔軟剤入りの洗剤、また液体洗剤を使ってイオンコートすると衣類が黄ばむことがあります。とくに「イオンコート強」使用中、水道水圧が低かったり、柔軟剤を入れ過ぎた場合黄ばみが強くなります。(黄ばみが気になる場合は「イオンコート標準」をおすすめします)
 - 黄ばんだ衣類は、イオンコートや柔軟剤を使わずに粉末洗剤でお洗濯すると戻ります。(漂白剤を併用したり、気になる部分を固形石けんでもみ洗いすると、さらに効果的です)
- 一部の柔軟剤で、イオンコートを使わなくても変色するものがあります。柔軟剤の表示をよくお読みください。

- 「すすぎなし」「ふろ水すすぎ1回」を選ぶと「イオンコート標準」「強」が、「脱水なし」を選ぶと「イオンコート強」がそれぞれ使えません。
- 衣類の種類、使用する洗剤、仕上剤、水質により銀イオンの除菌効果がおさえられる場合があります。
 - イオンコートによる除菌効果が得られやすい条件
 - ・綿やポリエステルなどの衣類へのイオンコート
 - ・粉末洗剤を使用してお洗濯
 - イオンコートによる除菌効果が比較的得られにくい条件
 - ・吸水性の悪い衣類(ナイロン、ウール、アクリル、シルク)へのイオンコート
 - ・液体洗剤、のり剤を使用してお洗濯
- イオンコートによる静電気の抑制は、繊維の種類やシワ、傷み具合、また温度や湿度が高いときには効果が感じられない場合があります。左記の「イオン水の給水」で、イオン水を直接衣類にかけて軽く脱水し、すぐにシワを伸ばして吊り干しすると効果的におこなうことができます。

(イオンコート機能を使わずに)まとめ洗いのあと、一部の衣類だけにイオンコートしたいときなどに、ご利用ください。衣類をイオンコートして脱水するコースです。あらかじめ「イオンコート標準」「水量31L(3.0kg相当)」「脱水時間6分」に設定されています。必要に応じて変更してご利用ください。(すすぎは変更できません)

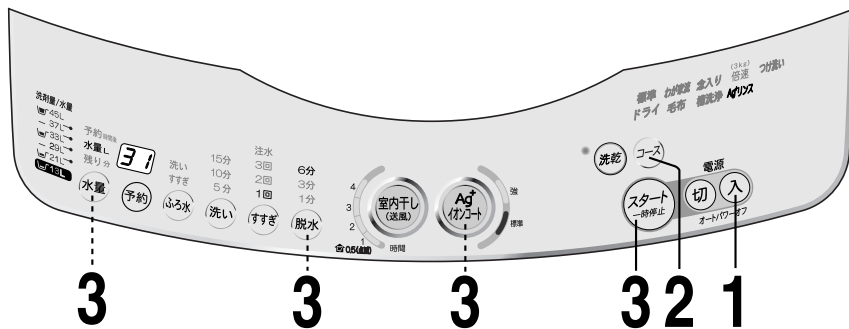

3

3

3

3

2

1

1

イオンコートしたい洗濯物を入れ

電源 **入** を押す

2

コース を押し、
「Ag⁺ リンス」を選ぶ



必要に応じて水量、脱水時間を変更する



を押すと、「イオンコート強」も選べます。
(「脱水なし」に変更すると選べません)

3

スタート 一時停止 を押し、ふたを閉める

給水を始め、自動運転します。
脱水運転になると自動的にふたが
ロックされます。
●ふたを開けていると途中で止ま
ります。

《ふたを閉めると》



運転終了 ふたが開けられます。



便利メモ

- 予約タイマーが
使えます [30ページ](#)
- ふろの残り湯は
使えません



お願い









- 汚れているものはあらかじめ洗って、十分にすすいでからイオンコートしてください。
- 洗剤や仕上剤を入れしないでください。
- 標準コースのすすぎ、脱水と同じ動きで運転しますので、デリケートな衣類には使用しないでください。
(「イオン水の給水 [14ページ](#)」で、つけ置きしてイオンコートしてください。)

洗濯・室内干し(送風)運転のしかた...いろいろ

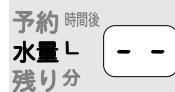
ふだんのおまかせ 標準コース

(高濃度洗浄)

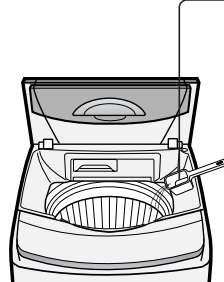
まとめ洗いなどふだんのお洗濯に適しています。
 洗濯物の量に応じて、時間と水を節約して効率的に洗います。
 室内干し(送風)まで連続しておこなうと衣類(4.0kg以下)の干し時間を短縮することができます。
 また、化繊の衣類(3.0kg以下)を室内に干した場合と同じ程度まで送風乾燥させることもできます。

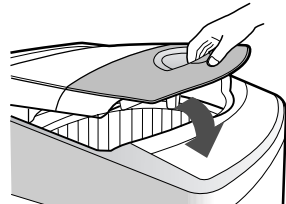
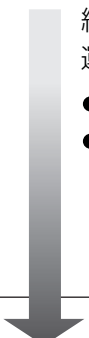
洗濯だけ		洗濯～室内干し(送風)運転まで
1	容量7.0kg以下 洗濯物を入れる	0.5～4.0kg以下
2	電源 入 を押す ≡ 標準 ≡	電源 入 を押してから  洗乾
3	ふたを開けたままで  を押す 水なしで洗濯物を動かし、水量と洗剤量の目安を表示します。	
	  「45」Lの場合の洗剤量 	 
4	表示を目安に洗剤を入れる コンパクトタイプの洗剤は、表示の量を目安に洗濯・脱水槽へ直接入れます。 ● 使用量は種類によって変わります。 その他の洗剤・漂白剤・仕上剤は、表示の水量をもとに使用量を確認して入れます。 ● 粉石けんを使用するときは 38ページ ● 予約洗濯では洗剤・仕上剤の入れかたが異なります。 37ページ をご覧ください。	
5	ふたを閉める 給水を始め、自動運転します。脱水や室内干し(送風)運転中は、自動的にふたがロックされます。 ● ふたを開けていると途中で止まります。 ● 運転が終わるまで残り時間を表示します。 《ふたを閉めると》 	 《ふたを閉めると》
	 ピーツ ピーツ 運転終了 ふたが開けられます。● 室内干し(送風)運転終了後は、しわ防止のため、すぐに取り出してください。	

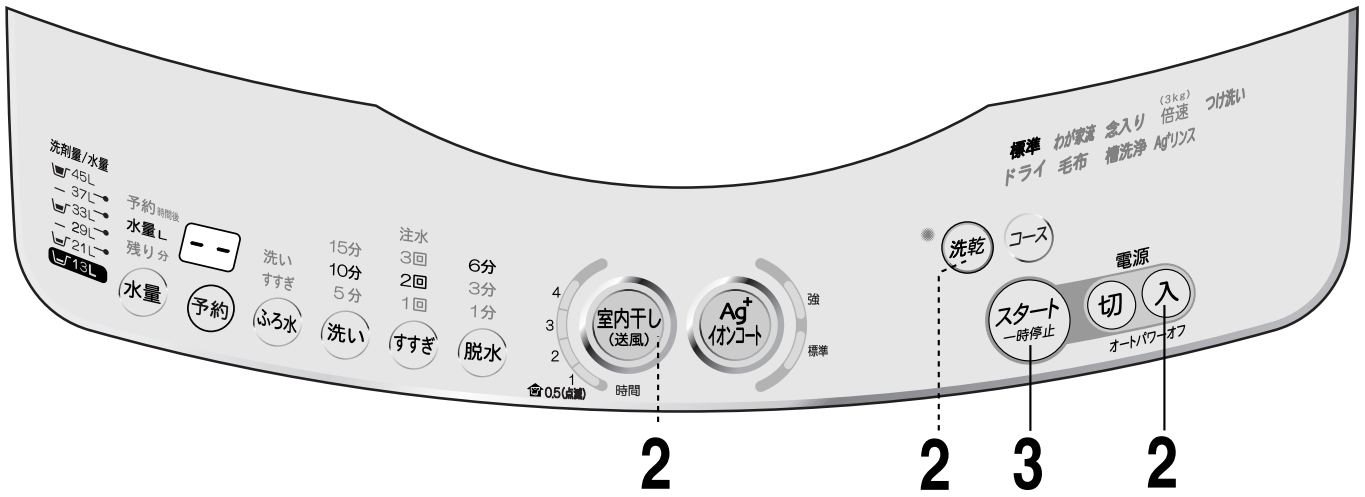

2

2

3

2

洗乾を押す

洗乾ランプが、点灯します。
室内干し(送風)運転時間は自動で決まります。
時間を選びたいときは(室内干し)を押します。



便利メモ

- **イオンコートが使えます** [13ページ]
- **ふろの残り湯が使えます** [31ページ]
すすぎにふる水を使うと、シャワーすすぎをおこなわず、ためすすぎ2回に変わります。
- **予約タイマーが使えます** [30ページ]
- **運転内容の途中変更ができます** [12ページ]
すすぎや水量を変更すると、シャワーすすぎを選べません。

標準コース

洗濯・室内干し(送風)運転のしかた...いろいろ

「35」Lの場合
の洗剤量

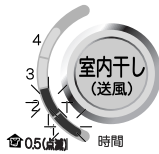

粉末合成洗剤、液体洗剤、粉末漂白剤
洗濯物の上部をさけ、周辺部に入れます。

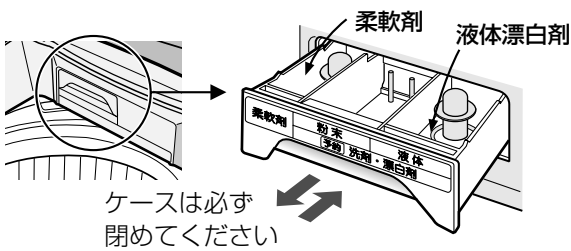

ご注意

- **衣類の取扱い表示をよくお確かめください。**
フリース素材など、衣類によっては浮き上がったり、脱水時に、はみ出して衣類や洗濯機を傷めることがあります。

予約時間後
水量L 残り分 **34**

好みの運転内容を記憶させたいときに わが家流コース

(高濃度洗浄)

お好みにつくったご自分の運転内容が登録(記憶)できます。いつものお洗濯にとっても便利です。

登録できる内容	洗い時間、すすぎ回数(すすぎかた)、脱水時間、室内干し(送風)運転時間、水量、イオンコート(標準)、ふる水給水
---------	---

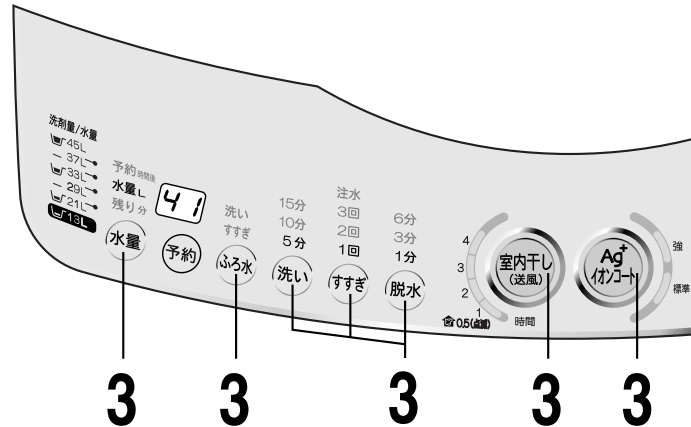

1 洗濯物を入れ、電源 **入** を押す

2 **コース** を押し、「わが家流」を選ぶ **≧ わが家流 ≦**

洗濯～室内干し(送風)までの連続運転を登録したい場合は **洗乾** を押す
 (「洗い」を含んだ連続運転を選んだ場合のみ、スタート後選んだ水量や室内干し(送風)時間にかかわらず、洗濯物を動かして衣類の量を測定します)

3 登録する内容を選ぶ

初めてお使いになるとき、水量以外はあらかじめそれぞれの最小値が登録されていますが、自由に登録内容の変更ができます。また2回目以降も同様に自由に内容の変更ができます。

水量、洗い、すすぎ、脱水などの運転内容を選ぶ



	注水	
15分	3回	6分
10分	2回	3分
5分	1回	1分
洗い	すすぎ	脱水

- 「室内干し(送風)時間」「イオンコート(標準)」「ふる水給水」も登録できます。
 (なお、「イオンコート」で登録できるのは「イオンコート標準」のみです。「強」を使うときは、そのつど **イオンコート** で選んでください)
- ボタン操作のしかた **19ページ** (室内干し(送風)運転時間は **29ページ** イオンコートは **14ページ** ふる水は **32ページ**)
- 「予約」は登録できません。

4 **スタート** を押す 運転を始めると同時に、「3」で選んだ内容が登録されます。

5 必要に応じて洗剤を入れる
 ●洗剤・仕上剤の使いかた **36ページ**

6 ふたを閉める
 給水を始め、自動運転します。
 脱水や室内干し(送風)運転中は自動的にふたがロックされます。
 ●ふたを開けていると途中で止まります。

運転終了 **ピーツ** **ピーツ** ふたが開けられます。

次回からは 電源 **入** ▶ **コース** ▶ **≧ わが家流 ≦** ▶ **スタート** で「わが家流コース」が使えます。

- 登録内容の変更は、「スタート」ボタンを押す前におこなってください。変更後、「スタート」ボタンを押すと、内容が登録されます。
- 登録された水量は **水量** で変更できます。

洗い 脱水 ボタンの操作のしかた

時間・回数などは、それぞれのボタンを適宜押して選択します。

- 室内干し(送風)ボタンの操作のしかたは [29ページ](#)

こんなときに利用できます。

- わが家流 [18ページ](#) で運転内容を設定するとき
- 個別運転 [34ページ](#) で運転内容を設定するとき
- 途中変更 [12ページ](#) するとき

時間や回数が固定されているコースもあります。(下記参照)

洗い を押すと...	すすぎ を押すと...	脱水 を押すと...
<p>消灯 (洗いなし)</p> <p>↑ 15分</p> <p>↑ 10分</p> <p>↑ 5分</p>	<p>消灯 (すすぎなし)</p> <p>↑ 注水 (ため→注水→ため) 3回</p> <p>↑ 注水 (注水すすぎ2回) 2回</p> <p>↑ 2回 (ためすすぎ2回)</p> <p>↑ 注水 (注水すすぎ1回) 1回</p> <p>↑ 1回 (ためすすぎ1回)</p> <ul style="list-style-type: none"> ● シャワーすすぎは選べません。 ● 注水すすぎ中は水量の設定にかかわらず、「45L」まで給水し、かくはんした後、注水をおこないます。 	<p>消灯 (脱水なし)</p> <p>↑ 6分 (9分を表します。)</p> <p>↑ 3分</p> <p>↑ 6分</p> <p>↑ 3分</p> <p>↑ 1分</p> <ul style="list-style-type: none"> ● 脱水時間には、最初の断続運転の時間を含んでいます。 ● 洗乾連続運転では「1分」と「脱水なし」は選べません。

水量 を押すと、10段階で選べます。

洗濯量に応じて選びます。 [38ページ](#)

- 水量に応じて水流も変わります。
- すすぎから始めるときや、水が残ったままでスタートするとき、また、わが家流では「水量」を選んでください。選ばないと、「41L」など、決められた水量になります。
- 水量を切り換えるさいは、洗濯量に応じて適切に選んでください。水量が少な過ぎると、衣類を傷めたり、十分な洗濯ができないことがあります。
- 洗濯量が少ない(2.0kg以下)場合に、「水量」を多くしないでください。念入りコースの場合など水流が強くなって、水が飛び散るおそれがあります。



時間・回数などが固定されているコース

- 倍速コースでは 洗い すすぎ 脱水 水量 の変更はできません。

○印は上記と同様のボタン操作になります。

	洗い	すすぎ	脱水	水量
念入り	○	注水 3回 ←→ 消灯 (すすぎなし)	○	○
つけ洗い	15分 約 10分 28分 5分 ←→ 消灯 (洗いなし)	○	○	○
ドライ	10分 ←→ 消灯 (洗いなし)	2回 (ため2回) ←→ 消灯 (すすぎなし)	1分 (ソフト約30秒) ←→ 消灯 (脱水なし)	○
槽洗浄	15分(9時間) → 10分(6時間) → 5分(2時間)	— (変更できません)		○

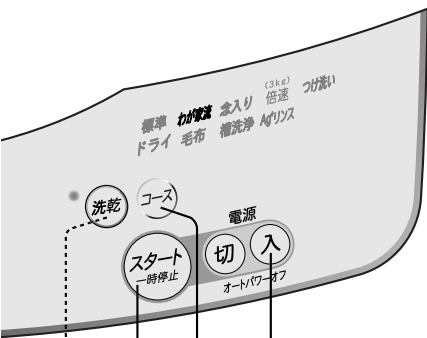

2 4 2 1



便利メモ

- イオンコートが使えます

[13ページ](#)

「すすぎなし」「ふる水すすぎ1回」を選ぶと「イオンコート標準」「強」が、「脱水なし」を選ぶと「イオンコート強」がそれぞれ使えません。

- ふろの残り湯が使えます

[31ページ](#)

- 予約タイマーが使えます

[30ページ](#)

- 運転内容の途中変更ができます

[12ページ](#)

わが家流に登録してある室内干し(送風)運転を解除したいときは...

- 「室内干し(送風)運転のみ」登録の場合

室内干し(送風) を押して「室内干し(送風)運転なし」を選ぶと、「洗濯のみ」運転になります。

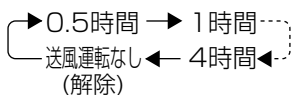

- 「洗濯～室内干し(送風)運転」までの洗乾連続運転登録の場合

洗乾 を押すと「洗濯のみ」運転になります。

毎日の軽い汚れものを手早く洗う 倍速コース

着たら洗う、そんな軽い汚れもののお洗濯を、スピーディにおこなうお洗濯方法です。一度に洗える量は、3.0kg以下です。

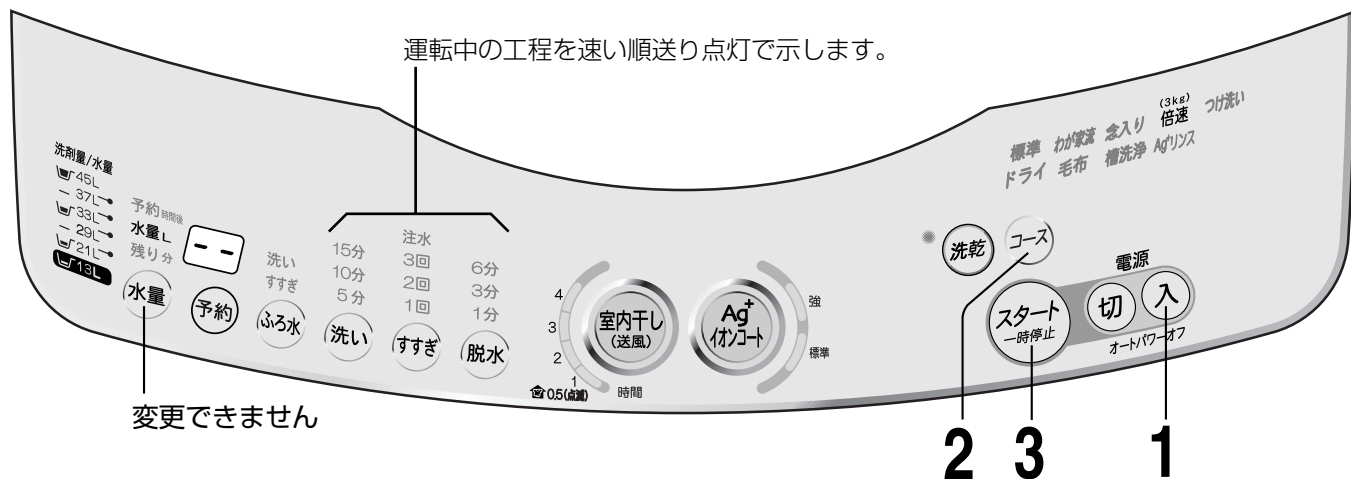

1 洗濯物を入れ、電源 **入** を押す

2 **コース** を押し、「倍速」を選ぶ

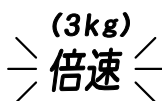

3 ふたを開けたままで **スタート一時停止** を押す

水なしで洗濯物を動かし、水量と洗剤量の目安を表示します。

水量を表示



「33」Lの場合の洗剤量



表示水量は洗剤量を決めるためのものです。洗い中の水位は一定ではありません。

4 表示を目安に **洗剤を入れる**

洗剤は、表示の量を目安に計って入れます。入れ過ぎないようにしてください。

- 倍速コースでの粉石けんのご使用は、おさげください。十分にすすげない場合があります。
- 洗剤・仕上剤の使いかた [36 ページ](#)

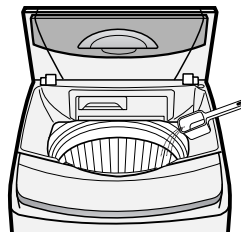

洗濯物の上部をさけ、周辺部に入れます。

5 ふたを閉める

- 給水を始め、自動運転します。脱水運転になると、自動的にふたがロックされます。
- ふたを開けていると途中で止まります。

《ふたを閉めると》



お洗濯が終わるまで残り時間を表示します。

お洗濯終了

ピーツピーツ
ふたが開けられます。

倍速コースのしくみ

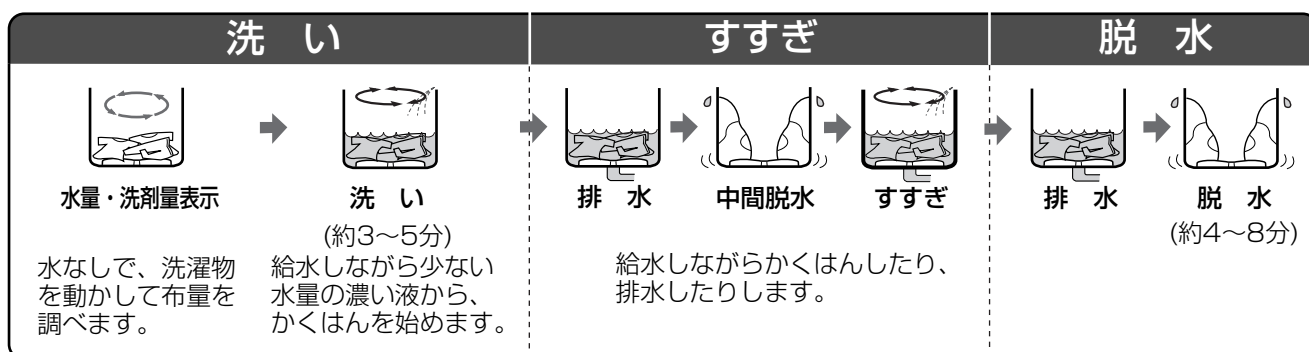

- 短時間に効率のよい洗濯をおこなうため、このコースの水位(水量)は、他の洗濯コースのように一定ではありません。また、給水中や排水中にも、槽内の水量に合わせてかくはんをおこないます。



便利メモ

- ふろの残り湯が使えます [31ページ](#)→
倍速コースでは、洗いのときだけに使えます。
- 予約タイマーが使えます [30ページ](#)→
- イオンコートは使えません
- 運転内容(水量も)途中変更はできません



お願い

- 一度に洗える量は、3.0kg以下です。
 - 洗う量が多かったり、汚れが気になる場合は、標準コース [16ページ](#)→ または念入りコース [22ページ](#)→ をおすすめします。
 - 洗濯物の入れ過ぎは、布傷みの原因になります。
 - 洗える量は、布地の厚さや大きさ、種類などにより変わります。
 - 水が残ったままでの運転開始はおさげください。洗い時間が短くなったり、洗剤の投入に支障をきたします。
 - 給水量が極端に少ないと、「E !」を表示して運転が止まることがあります。(「スタート」ボタンを押すと、引き続き運転できます)

がんこ汚れや厚物の 念入りコース

(高濃度洗浄)

ジーパンなどの厚物、どろ汚れの遊び着などに強く洗って、しっかりすすぎます。

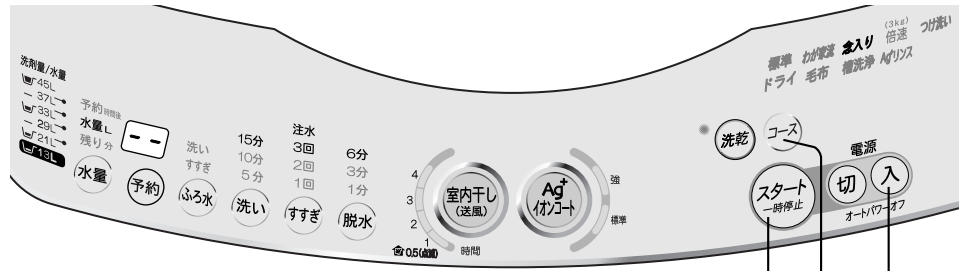

3 2 1

- 1** 洗濯物を入れ、電源 **入** を押す
- 2** **コース** を押し、「念入り」を選ぶ **念入り**
- 3** ふたを開けたままで **スタート** を押す
水なしで洗濯物を動かし、水量と洗剤量の目安を表示します。

予約 時間後
水量 L **45**
残り分

「45」Lの場合
の洗剤量
- 4** 表示を目安に **洗剤を入れる**

洗剤は、表示の量を目安に計って入れます。

 - 洗剤・仕上剤の使いかた [36 ページ](#)

洗濯物の上部をさけ、周辺部に入れます。
- 5** ふたを閉める

給水を始め、自動運転します。
脱水運転になると自動的にふたがロックされます。

 - ふたを開けていると途中で止まります。

《ふたを閉めると》

予約 時間後
水量 L **55**
残り分

お洗濯終了 **ピーツ** ふたが開けられます。

便利メモ

- イオンコートが使えます [13 ページ](#)
- ふろの残り湯が使えます [31 ページ](#)
- 予約タイマーが使えます [30 ページ](#)
- 運転内容の途中変更が
できます [12 ページ](#)
すすぎは「注水3回・なし」
の選択になります。



の表示があるセーター、おしゃれ着などのデリケートな衣類をやさしく洗います。

洗えないものもありますので、よくお確かめください。

汗のついた衣類などに適しています。(ドライクリーニングではありません)

洗える衣類かどうか確かめる

- 取扱い絵表示や組成表示などが無いものは、洗わないでください。



取扱い絵表示の例



洗えるもの 水につけても、こするなどの力を与えなければ洗えるもの。

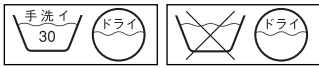

衣類の取扱い表示が



- ウール、カシミアなどのセーター
- ブラウス
- スカート・スラックスなど



のおしゃれ着やデリケートな衣類

※ただし、  の絵表示のものでも洗えないものもあります。次の **洗えないもの** 参照。

洗えないもの 水につけるだけで次のように不具合があり、洗えないもの。

- 芯地を多く使っていて、形くずれしやすい衣類。
(例：ネクタイ、ブレザー、ジャケット、コート、スーツなど)
- 毛倒れを起こす起毛製品。
(例：ベルベット、別珍など)
- 表面の凹凸などが消えやすいもの。
(例：防しわ加工品、エンボス加工品など)
- 著しい収縮や変色、表面変化を起こすおそれのある素材。
(例：レーヨン、キュプラ、絹および混紡品など)
- 形くずれや表面変化を起こすおそれのある生地。
(例：強撚糸使用の生地、ジョーゼット、クレープ、ちりめんなど)
- 色落ちしやすいもの。
- 皮革製品、皮革装飾のほどこしたものの。
- 和服、和装小物など。

水につけるだけで、形くずれしたり、光沢や風合いを損なったり、不具合になったりします。おさげください。

洗濯前の準備

1 初めて洗う衣類は、色落ちや色移りについて確かめます

(例) 白いタオルなどに液体中性洗剤(衣料用)を含ませ、目立たない部分に強く押し当て、色移りしないか確かめる。



2 しみや部分汚れは、あらかじめ処理します

繊維の種類やしみの内容によって異なりますので、それぞれに応じた方法で処理してください。

- (例) 1. 汚れの裏側にタオルを当て、汚れの周りから水で濡らす。
2. やわらかい布などに、液体中性洗剤(衣料用)を含ませ、汚れの部分を軽くたたく。
3. 汚れが落ちたら、水をつけてしみの部分の洗剤をすすめる。

3 洗える量は1.2kg以下です

● セーター
(約400g)



● スラックス
(約400g)

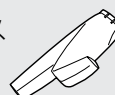

● ブラウス
(約200g)



おしゃれ着やデリケートな衣類のお洗濯に **ドライコース**

洗濯物の確認と準備をおこなってください。[23ページ](#)
 衣類をゆったりやさしく洗います。
 初めに洗剤を溶かすため、洗濯物を入れずにスタートします。

洗濯量	1.2kg以下
水量	35L

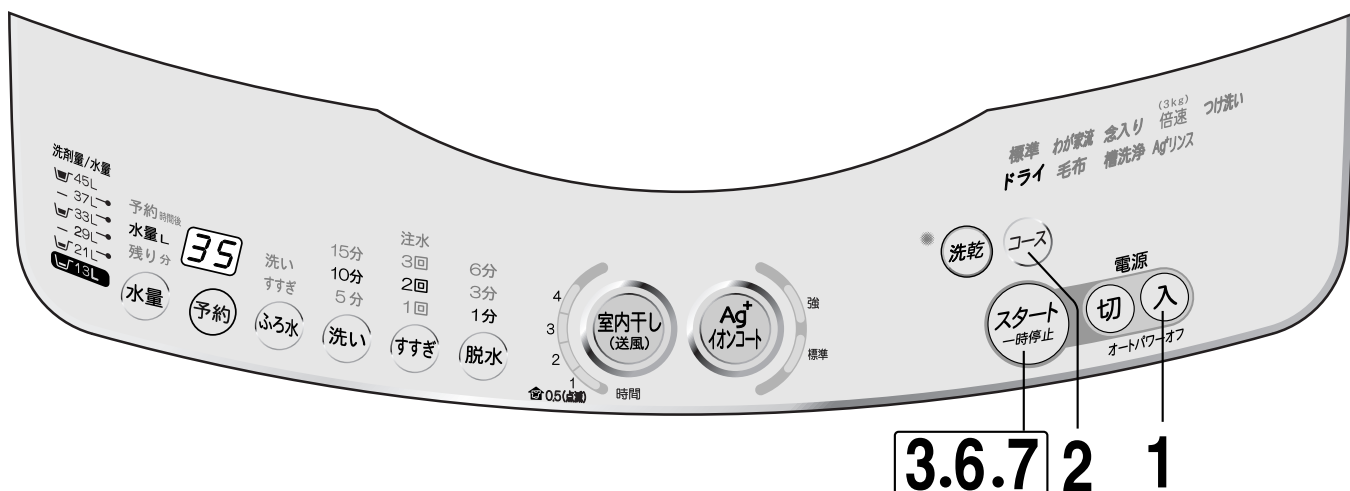

1 電源 **入** を押す
 洗濯物はいれなくてください。

5

2 **コース** を押し、「ドライ」を選ぶ

≡ **ドライ** ≡

6

3 ふたを開けたままで **スタート** を押す
 水なし運転はありません。



7

4 液体中性洗剤を入れる

- 液体中性洗剤(絹、おしゃれ着用やホームドライ用洗剤など)を表示の水量をもとに計って入れます。
- 使用量などについては、洗剤の説明書をお確かめください。
- 洗剤・仕上剤の使いかた [36ページ](#)

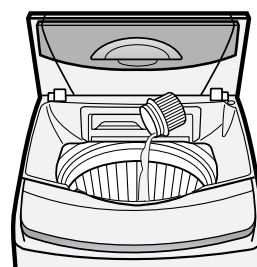

干しかた

- セーターなどは、市販の平干しネットなどを使い、形を整えて日陰で干します。
- 毛足が長いものは、振りながら形を整えて干します。
- ブラウス、シャツなどの伸びにくいものは、ハンガーにかけ、形を整え、日陰で干します。

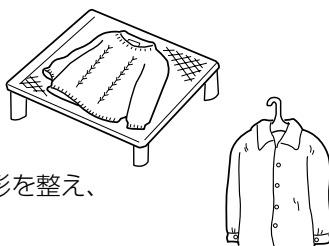

必要に応じアイロンをかけ、形を整えます。

- 取扱い絵表示に従って、スチーム、ドライや温度の使い分けをしてください。
- てかり(アイロン光)の出やすいものや刺しゅう、ビーズの付いたものには、当て布をするなど、注意しておこなってください。



便利メモ

- イオンコートが使えます [\[13ページ\]](#)
- 「ふろ水」、「予約タイマー」は使えません
- 途中変更は水量だけできます
すすぎ、脱水は、「あり・なし」の選択になります。



お願い

- 水道水(30℃以下)をご使用ください。
お湯は、ウール・絹など動物繊維の縮み・変形の原因になります。
- 水が残ったままでのスタートは、おさげください。溶かし運転ができない場合があります。

ふたを閉める

給水を始め、洗剤を溶かすために30秒ほどかくはんします。

《ふたを閉めると》



ピーツピーツ(10秒)と鳴ったら、**スタート一時停止**を押して「一時停止」にする

ふたを開け、洗濯物を入れる

- 洗濯物は、上から手で押さえ、十分に液を含ませ、沈めてください。
衣類の種類によっては、洗濯物が浮き上がる場合があります。

終了音を「切」にしていると洗濯物投入のお知らせ音は鳴りません。 [\[12ページ\]](#)

ふたを閉めてから、もう一度 **スタート一時停止** を押す

- 自動運転を始めます。脱水運転になると、自動的にふたがロックされます。
- ふたを開けていると途中で止まります。

お洗濯終了 **ピーツピーツ** ふたが開けられます。

- お洗濯が終わったら、すぐに取り出してください。
(放置しておくと、しわになるおそれがあります)

毛布、掛けふとん、カーペットカバーなどを洗う 毛布コース

ていねいに洗って念入りにすすぐ、大物洗いに適しています。

素材	手洗い または 表示のあるもの		
	毛布	掛けふとん	カーペットカバー
素材	アクリルなどの合成繊維 または綿100%	ポリエステル100%	洗濯機で洗えると表示されたもので、約2.5畳まで(製品によって多少異なります)
サイズ	シングル140cm×210cm ダブル 180cm×230cm	ダブル 190cm×210cm	
重さ	約4.2kg以下	中綿約1.3kg以下	

準備

1 筒状に巻く

長手方向に、4~6つ折りにしてから巻き込みます。
(例)6つ折りにして巻き込む
高さが水面以下になるようにします。

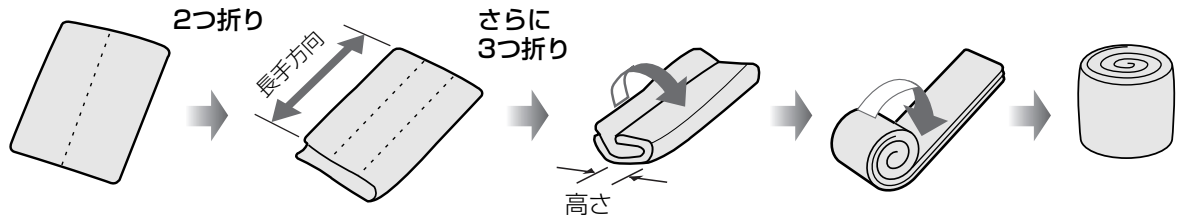

2 ネットに入れる



3 洗濯・脱水槽に入れ、押し込む

浮き上がると、給水時に水が飛び散ったり、あふれたりして床が水びたしになることがあります。

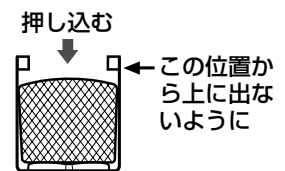

ふとん・毛布などは、洗濯中浮き上がりやすいので十分に押し込みます。
(とくに「洗い」の後半におこなうと、効果的です)

- 1 **スタート一時停止** を押し、「一時停止」にする。
- 2 動きが完全に止まってから、浮き上がっている部分を手で押し、**空気を追い出す**。
- 3 水面以下にしてから、**スタート一時停止** を押し。
(自動的に水が補給されます)

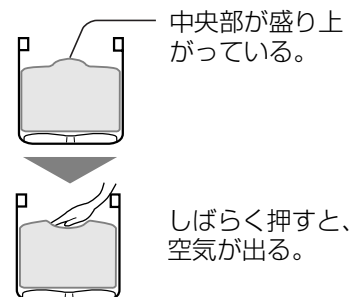

お願い

- このコースでは、水量は「45L」に自動設定されます。洗濯量が少量(2.0kg以下)の場合は、適宜水量を減らしてお使いください。水流が強く、水が飛び散るおそれがあります。
- 電気毛布、カーペットカバーには、洗濯できるものとできないものがあります。電気毛布、カーペットカバーの説明書をよくお読みください。

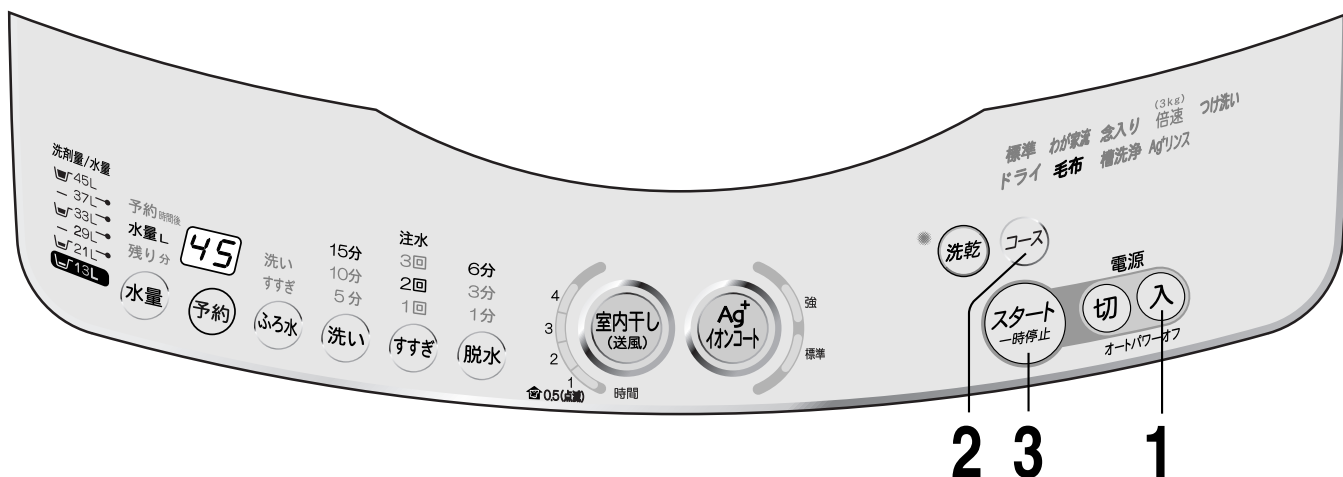

毛布やふとん、ポアシートなどを洗うときは別売の大型毛布用丸型ネット [\[2 ページ\]](#) を必ずお使いください。

●小さなものでも必ずネットをお使いください。ネットなしで洗濯すると、洗濯物が浮き上がって洗濯物や洗濯機を傷めたり、水があふれて床を水びたしにすることがあります。

1 洗濯物を入れ、電源 **入** を押す

必ず、別売の大型毛布用丸型ネットをお使いください。

ファスナーを上にして入れる。

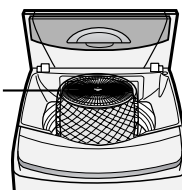

2 **コース** を押し、「毛布」を選ぶ **毛布**

3 ふたを開けたままで **スタート** を押す

水なし運転はありません。



4 表示を目安に 洗剤を入れる

- 液体洗剤を、表示の水量を目安に計って入れます。 [\[38 ページ\]](#)
- 粉末洗剤は、あらかじめ、ぬるま湯(約30℃、5L)でよく溶かしてから、槽の周辺部へ直接入れます。
- 羽毛ふとんには、液体中性洗剤をお使いください。

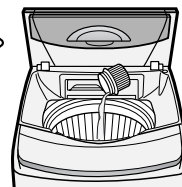

5 ふたを閉める

給水を始め、自動運転します。
脱水運転になると自動的にふたがロックされます。
●ふたを開けていると途中で止まります。

《ふたを閉めると》



お洗濯終了 **ピーツ** **ピーツ**
ふたが開けられます。



便利メモ

- イオンコートが使えます [\[13 ページ\]](#)
- ふろの残り湯が使えます [\[31 ページ\]](#)
- 予約タイマーが使えます [\[30 ページ\]](#)
- 運転内容の途中変更ができます [\[12 ページ\]](#)

しつこい汚れのお洗濯につけ洗いコース

(高濃度洗浄)

つけ置き効果を生かした洗いかたです。

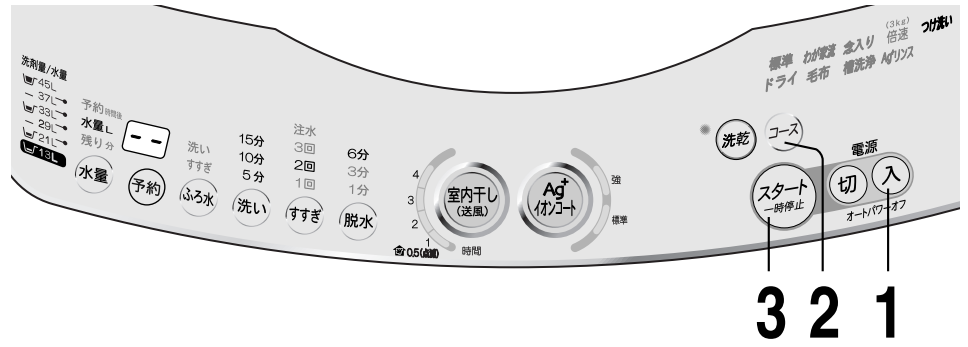

1

洗濯物を入れ、電源 **入** を押す

2

コース を押し、「つけ洗い」を選ぶ ≧つけ洗い≦

3

ふたを開けたままで **スタート** を押す

水なしで洗濯物を動かし、水量と洗剤量の目安を表示します。



4

表示を目安に **洗剤**を入れる

洗剤は、表示の量を目安に計って入れます。

●洗剤・仕上剤の使いかた [136ページ](#)

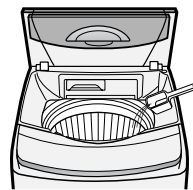

洗濯物の上部をさけ、周辺部に入れます。

5

ふたを閉める

給水を始め、自動運転します。
脱水運転になると自動的にふたがロックされます。
●ふたを開けていると途中で止まります。

《ふたを閉めると》



お洗濯終了 ふたが開けられます。



便利メモ

- イオンコートが使えます [113ページ](#)
- ふろの残り湯が使えます [131ページ](#)
すすぎにふろ水を使うと、シャワーすすぎをおこなわず、ためすすぎ2回に変わります。
- 予約タイマーが使えます [130ページ](#)
- 運転内容の途中変更ができます [112ページ](#)
 - 洗い時間は変更できません。
 - すすぎや水量を変更すると、シャワーすすぎを選べません。

室内干し(送風)運転
だけをおこなう

室内干し(送風)タイマー運転

4.0kgまでの衣類の干し時間を短縮させたり、3.0kgまでの化繊を部屋干し乾燥と同じ程度まで乾燥させたいときなどに、ご自分で時間を合わせて室内干し(送風)運転だけをおこなう方法です。

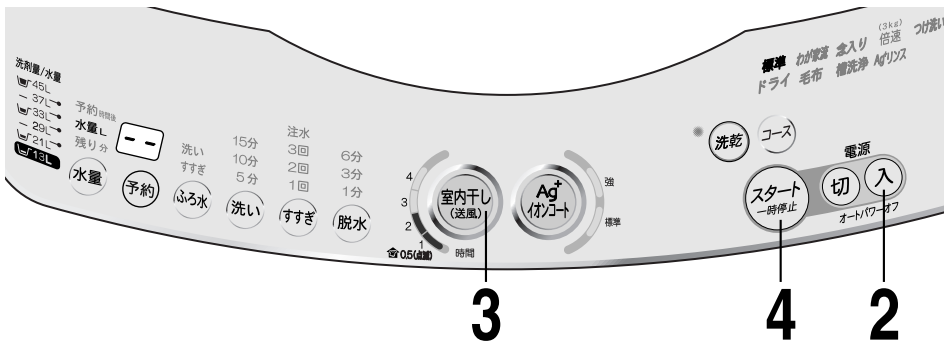

こんなときに	容量	運転時間の目安	選べる運転時間
干し時間を短縮したいとき	0.5~1.5kg	1時間	0.5~4時間
	1.5~4.0kg	2時間	
化繊の衣類の送風乾燥に	0.5~2.0kg	3時間	
	2.0~3.0kg	4時間	

●室内干し(送風)運転をおこなう前には「[知っておいてください](#)」も、必ずお読みください。

1

十分に脱水をした衣類をしわを伸ばして入れ、
ふたを閉める

2

電源 **入** を押す

3

室内干し(送風) を押して、**運転時間を選ぶ**

0.5時間 → 1時間 → 2時間 → 3時間 → 4時間 → 消灯
(1時間ランプ点滅)

4

スタート一時停止 を押す

- ふたをロックし、脱水運転から始めます。

室内干し(送風) 運転終了

ふたが開けられます。

- しわ防止のため、すぐに取り出してください。



便利メモ

- イオンコート、ふろの残り湯は使えません。
- 運転内容の途中変更はできません。



ご注意

- ハンカチなど小物のみの場合など、量が極端に少ない(0.5kg未満)場合、衣類が洗濯・脱水槽にはりつき、乾燥むらになることがあります。途中で一時停止し、衣類をほぐし直しておくことができます。

予約タイマーの使いかた

予約洗濯

夜予約し、朝出かける前に干したいときなど、お洗濯を何時間後に終わらせるかを選ぶ方法です。

- ドライコース、槽洗浄コースは予約ができません。

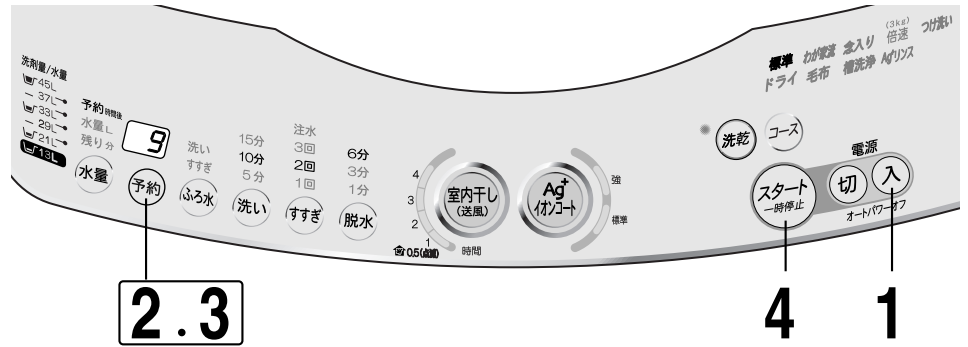

1 洗濯物を入れ、電源 **入** を押す

必要に応じてコースなど、運転内容を選ぶ。

2 **予約** を押す

初めは「2」または前回ご使用の時間が表示されます。



3 さらに **予約** を押し、洗濯終了までの時間を選ぶ

1時間刻みで、24時間後まで合わせられます。



4 ふたを開けたままで **スタート** を押す

水量と洗剤量の目安を表示します。

運転内容を表示したあと水量を表示する

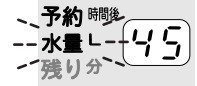

5 洗剤を洗剤ケースに入れる

洗剤は、表示の量を目安に計って入れます。 [38ページ](#)

- 予約洗濯では洗剤・仕上剤を、すべて洗剤ケースに入れます。くわしくは [37ページ](#)

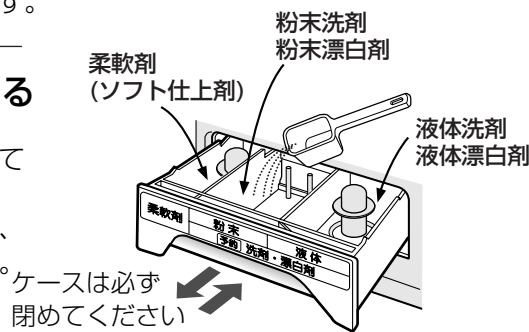

洗剤を入れ、ふたを閉めると、



約2分後

6 ふたを閉める

予約の完了です。
ふたを開けたままにしておくと、運転が始まりません。

お洗濯が始まるまでこのランプだけが点灯し、他の表示は消えます。



こんなときは

- 予約した内容を確認したいとき
- 「予約」ボタンを押すと、運転終了までの時間と運転内容を表示します。
- 予約したあと、内容の変更や取消しをしたいとき
- 一度電源を「切」にし、初めからやり直します。



お願い

- 粉石けんや液体石けんは、固まると溶けにくいので、予約洗濯には使わないでください。
- 予約は所要時間 [7ページ](#)より長めに設定してください。予約時間が短いとすぐに運転を始めることがあります。
- 終了時間は、給水・排水条件、衣類の片寄りなどにより、合わせた時間を前後することがあります。

ふろの残り湯を使う

ふろ水ポンプの準備

ふろ水ポンプを接続するときは電源スイッチを「切」にしてください。

- 付属のふろ水ポンプセットの長さは、4mです。長さが足りないときは、別売部品の「延長用(5m)ふろ水ホースセット」[52ページ](#)を継ぎ足すことができます。最長9mです。

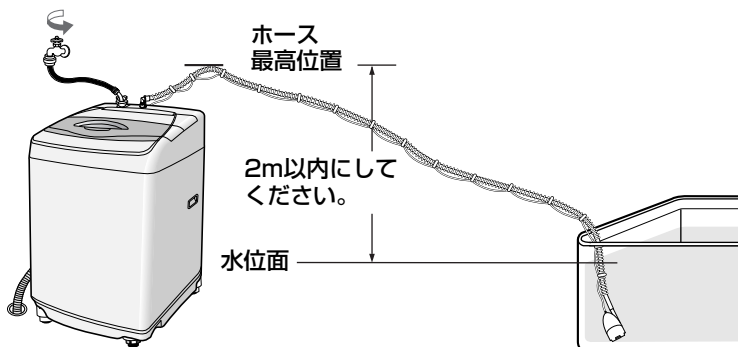

1 給水つぎてを、「カチッ」と音がするまで確実に差し込む

- 軽く引っ張って抜けないか確かめる。
- 水道からのホースは差し込まないでください。流量が多く、水漏れします。

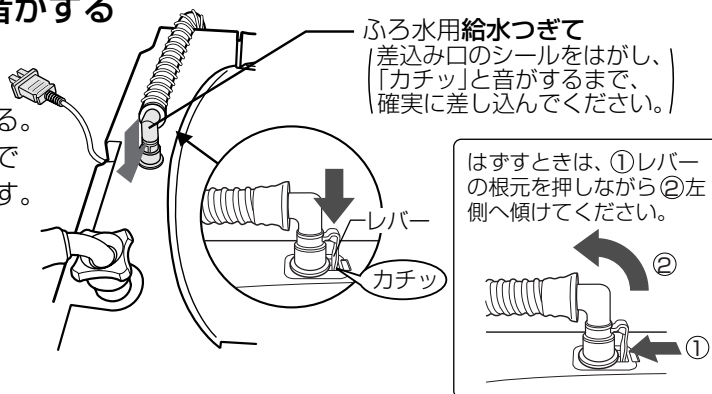

2 ふろ水ポンプのコードを洗濯機のポンプ接続用プラグに差し込む

ふろ水ポンプのコード
ポンプ接続用プラグ
(マーク「凸」を合わせる)

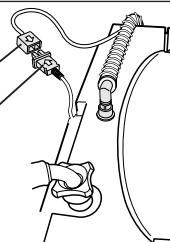

3 ふろ水ポンプを水中に沈める

- ポンプを斜めに持って水中でゆすり、ポンプ内の空気を追い出しながら沈めます。
ポンプ内に空気が残っていると、吸い上げにくくなります。

浴槽内の水位が約3cm以下になると、吸い上げできません。

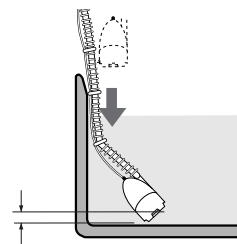

- 浴槽が洗濯機より高い位置にある場合は使わないでください。水が止まらなくなります。
- 万一、給水つぎてがはずれた場合、水が流れ出るのを防ぐため、洗濯終了後はすぐにふろ水ポンプを浴槽から引き上げてください。



- ふろ水ポンプは沸かしているお風呂や、45℃以上の湯には使わないでください。変形や故障の原因となります。
- この洗濯機へのふろ水給水以外には使用しないでください。
- この洗濯機には、指定以外のふろ水ポンプを接続しないでください。火災・故障の原因になります。
- 気温が低く、残り湯の温度が高い場合、槽の外側やふたの内外に水滴が発生し、床面を濡らすことがあります。水滴を受けるための洗濯機用トレー(別売) [52ページ](#)をお求めください。

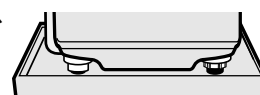

ふろの残り湯を使う

ふろ水給水

付属のふろ水ポンプを準備します。[\[31ページ\]](#)

ドライコース、Ag⁺リンスコースには使えません。

- 蛇口は、必ず初めから開けておきます。洗剤投入のため、初めの約20～150秒間は水道水が出ます。
- ふろ水給水時の所要時間は、表示の残り時間より長くなります。

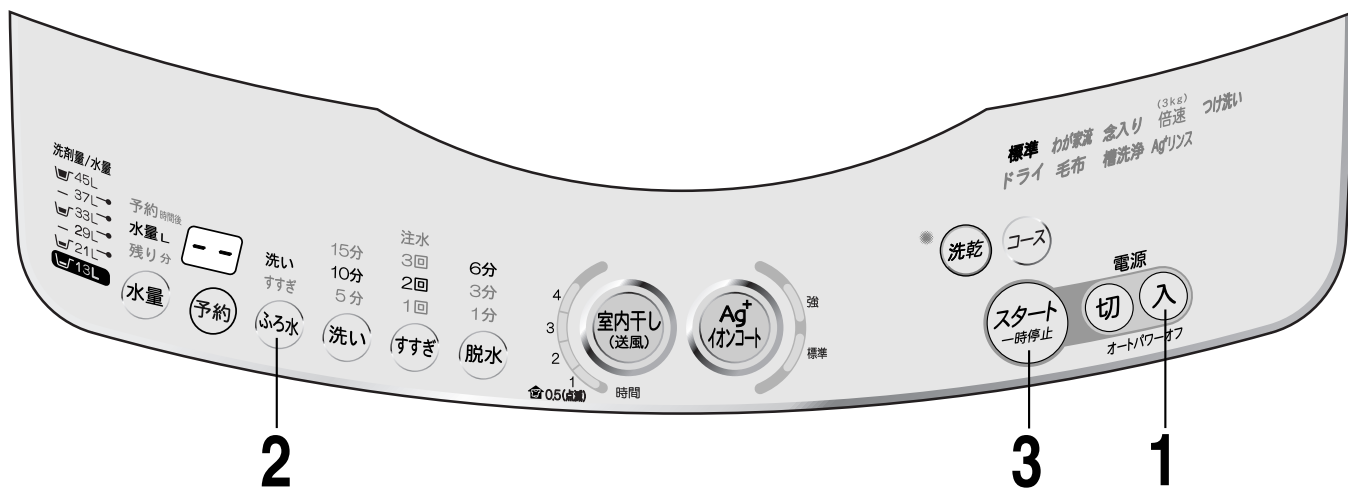

1

洗濯物を入れ、電源 **入** を押す

必要に応じて、コースなど運転内容を選ぶ

2

ふろ水 を押し、ふろ水の使いかたを選ぶ

押すごとに「ふろ水表示」が切り換わります。

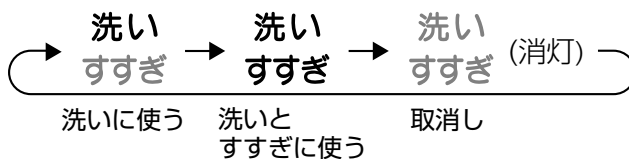

3

ふたを開けたままで **スタート一時停止** を押す

スタート後に「ふろ水」ボタンを押すと、ふろ水給水が取消されます。(水道水に切り換わります)



4

それぞれのお洗濯に応じて 洗剤を入れる

5

ふたを閉める

給水を始め、選んだコースにしたがって自動運転します。



●スタート後、水道水に切り換えたいとき

「ふろ水」ボタンを押すと、水道からの給水に切り換わります。(ふろ水表示が消えます)
ただし、再度ふろ水に切り換えることはできません。

- ふろ水が途中で足りなくなったときでも約1～2分後、自動的に水道からの給水に切り換わります。

●イオンコートが使えます [13ページ](#)

「ふろ水すすぎ1回」を選んだときは使えません。

●予約タイマーが使えます [30ページ](#)



お願い

●すすぎにふろ水を使うとき

- シャワーすすぎはおこなわず、ためすすぎに変わります。(標準、つけ洗いの各コース)

- すすぎが2回以上のとき、最後のすすぎは水道水で仕上げます。

(「ふろ水すすぎ1回」のときは、ふろ水でのすすぎになります。なお、この場合でも柔軟剤を投入するため、すすぎの給水のはじめにしばらく水道水がでます)

- 注水すすぎ時、45Lまでふろ水給水したあとの注水は水道水になります。

- 入浴剤を使ったふろ水を使用すると、洗濯物の変色することがあります。

- 硫黄(いおう)などの入った入浴剤は、ステンレス槽がさびることがありますので使わないでください。

- ふろ水ポンプはご使用頻度により寿命が異なります。

ご購入のさいは別売のふろ水ポンプセット [52ページ](#) をお求めください。

	ふろ水表示を点滅させながら運転している。	ふろ水がなくなったなど、途中でふろ水が給水できなくなった場合に、水道水に切り換えて運転を続けています。
	「EP」を表示し、運転が止まっている。	"ふろ水ポンプが浮いている"、"ポンプ内に空気が入っている"など、はじめからふろ水が給水されていない場合「EP」を表示して止まります。くわしくは 51ページ

ふろ水ポンプのあとしまつ

- 洗濯物を必ず先に取り出す。
 - ホース内の残水が流れ出て、洗濯物を濡らすのを防ぐためです。

- ふろ水ポンプを浴槽から取り出す。

- ふろ水ホース内の水を抜く。
 - 洗濯機側の接続をはずし、ホースのどちらか一方を高くして残水を抜いてください。残水はホース内の汚れの原因になります。

- ふろ水ポンプセットを図のように輪にして、ふろ水ホース掛けに引っ掛ける。

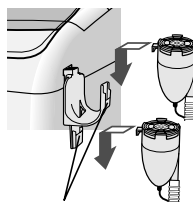
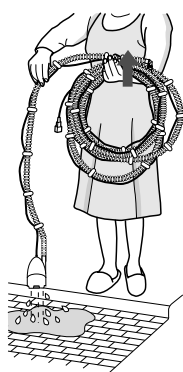

ポンプはどちらにも掛けられます。



シールをはがしてから引っ掛ける。

親指を掛けて手前に引きながら差し込んでください。

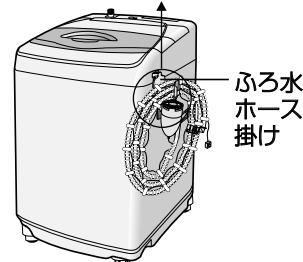

ふろ水ホース掛け

ふろ水ホース掛けは洗濯機の左右どちら側にも取り付けられます。

お好みに運転する

個別運転(手動設定)

「脱水だけ」、「すすぎから」…などの個別運転が選べます。

また、洗い、すすぎ、脱水、室内干し(送風)運転の組み合わせや時間・すすぎの回数が選べます。

●運転内容を登録(記憶)したいときは、「わが家流コース」をご覧ください。[18ページ]

設定できるコース 標準、わが家流、念入り、つけ洗い、毛布の各コース

- 念入りコースでのすすぎは「注水すすぎ3回・なし」の選択になります。
- つけ洗いコースでの洗いは、「あり・なし」の選択になります。
- ドライコースでの洗い、すすぎ、脱水は、「あり・なし」の選択になります。
- 槽洗浄、倍速コースでは利用できません。

こんなときに		ボタン操作 [19ページ] (室内干し(送風)ボタンは [29ページ])		運転内容	
個別 運 転	脱水だけするとき	脱水		脱水のみ	脱水 初めに排水をします。
	洗濯液を再利用するとき	洗い		洗いのみ	洗い 洗濯液は残ります。
	水洗いをするとき	洗い	脱水	洗い・脱水	洗い 脱水
	すすぎ水を再利用するとき	洗い	すすぎ	洗い~すすぎ	洗い すすぎ すすぎ水は残ります。
	洗ったものをすすぐとき		すすぎ	水量	すすぎのみ すすぎ水は残ります。 初めに排水と脱水をします。
	すすいで脱水するとき		すすぎ	脱水 水量	すすぎ 脱水 初めに排水と脱水をします。
	別に洗ったものをすすいで室内干し運転するとき	洗乾	すすぎ	脱水 室内干し(送風) 水量	すすぎ 脱水 室内干し 初めに排水と脱水をします。
	別に洗ったものを脱水して室内干し運転するとき	洗乾		脱水 室内干し(送風)	脱水 室内干し 初めに排水をします。
室内干し運転だけしたいとき	[29ページ]			室内干しのみ 室内干し	
全 自 動	洗い時間やすすぎかたなどを変えるとき	洗い	すすぎ	脱水	洗い~脱水 洗い すすぎ 脱水
	洗い時間やすすぎ回数などを変えて室内干し運転までするとき	洗乾	洗い	すすぎ	脱水 室内干し(送風)

槽の水を排水したいとき

ふたは開けておきます

脱水

排水のみ

排水

E2の表示が出たら電源を切る

チャイルドロックを解除しておこないます。[9ページ]



便利メモ

- イオンコートが使えます [13ページ]
「すすぎなし」「ふろ水すすぎ1回」を選ぶと「イオンコート標準」「強」が、「脱水なし」を選ぶと「イオンコート強」がそれぞれ使えません。
- ふろの残り湯が使えます [31ページ]
- 予約タイマーが使えます [30ページ]
- 運転内容の途中変更ができます [12ページ]
(コースによって異なります)

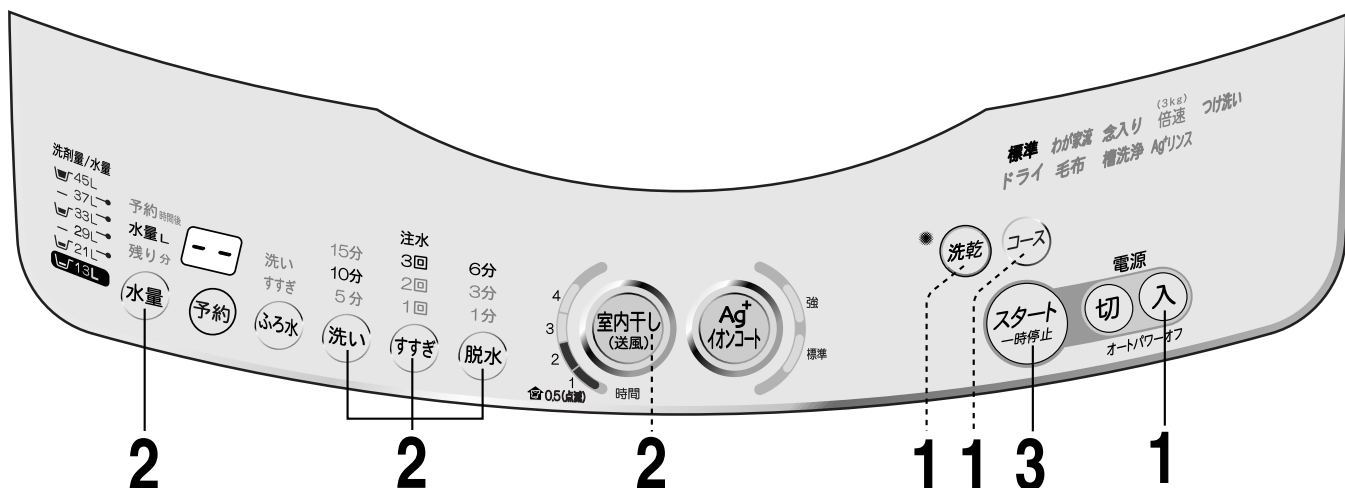

洗濯だけ

洗濯～室内干し(送風)運転まで

1	洗濯物を入れ、電源 入 を押す 必要に応じて、コースを選ぶ	1	洗濯物を入れ、電源 入 を押す (わが家流コースは コース 選んでから) 洗乾 を押す																														
2	洗い すすぎ 脱水 で 組み合わせと時間・回数を選ぶ 運転内容を表示 <table border="1" style="margin: 10px auto;"> <tr><th colspan="3">注水</th></tr> <tr><td>15分</td><td>3回</td><td>6分</td></tr> <tr><td>10分</td><td>2回</td><td>3分</td></tr> <tr><td>5分</td><td>1回</td><td>1分</td></tr> <tr><td>洗い</td><td>すすぎ</td><td>脱水</td></tr> </table>	注水			15分	3回	6分	10分	2回	3分	5分	1回	1分	洗い	すすぎ	脱水	2	洗い すすぎ 脱水 室内干し(送風) で 組み合わせと時間・回数を選ぶ 運転内容を表示 <table border="1" style="margin: 10px auto;"> <tr><th colspan="3">注水</th></tr> <tr><td>15分</td><td>3回</td><td>6分</td></tr> <tr><td>10分</td><td>2回</td><td>3分</td></tr> <tr><td>5分</td><td>1回</td><td>1分</td></tr> <tr><td>洗い</td><td>すすぎ</td><td>脱水</td></tr> </table> 	注水			15分	3回	6分	10分	2回	3分	5分	1回	1分	洗い	すすぎ	脱水
注水																																	
15分	3回	6分																															
10分	2回	3分																															
5分	1回	1分																															
洗い	すすぎ	脱水																															
注水																																	
15分	3回	6分																															
10分	2回	3分																															
5分	1回	1分																															
洗い	すすぎ	脱水																															
3	スタート一時停止 を押し、必要に応じて洗剤を入れ ふたを閉める																																

(すすぎから始めるときや、わが家流コースでは「水量」も選ぶ)

- それぞれのボタンで設定できる内容は [19ページ](#) (室内干し(送風)ボタンは [29ページ](#))
- 水流などの動きは、選んだコースによって異なります。



- 水流や洗い、すすぎ、脱水、室内干し(送風)の運転内容などは、選んだコースに応じた内容になります。
- 洗濯量が少ない(2.0kg以下)場合は、「水量」を多くしないでください。水流が強くなって、水が飛び散るおそれがあります。
- 「すすぎのみ」「すすぎ～脱水」「脱水のみ」の場合、いったん排水してから脱水を始めるので、運転が始まるまでに少し時間がかかります。
- すすぎや脱水から始めるときは、洗濯物は均等に入れ、上から手で押さえ込んでください。脱水の立ち上がり時、バランスが崩れるのを防ぐためです。
- 注水すすぎ時の水位は、水量の設定にかかわらず45Lまで給水しかくはんした後、注水が続けます。
- 残り時間の表示は、標準的な給水・排水時間を含みますので、選んだ時間より長くなります。

こんなお洗濯も

洗濯液を2度使う

おこのみ洗濯の方法で1回目は汚れの少ない物を、2回目は全自動で汚れの多い物を洗います。

- 1 1回目の洗濯物を入れ、「洗いのみ」を選んで運転する。
- 2 槽から洗濯物を取り出し、2回目の洗濯物を入れる。「水量」を選び、洗い～脱水の全自動で洗濯する。
 - 洗剤の追加は、直接洗濯槽へ入れます。
- 3 1回目の洗濯物を均等に入れる。「水量」「すすぎ」「脱水」を選び、スタートさせる。

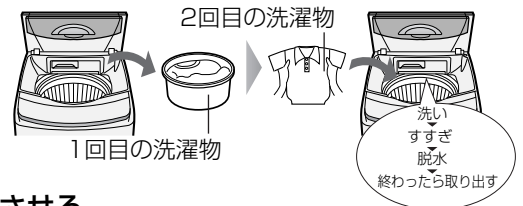

洗剤・仕上剤の種類と使いかた

洗濯・脱水槽に直接入れるもの

- 洗濯物のまわりに均一に入れてください。
- 「予約洗濯」のときは、すべて洗剤投入ケースに入れてください。

粉末合成洗剤

表示を目安に計って入れます。

- スプーンの大きさや洗剤の使用量は、洗剤のメーカーや銘柄によって異なります。ご使用になる洗剤をお確かめください。
- 洗剤は、水に溶けやすいものをお使いください。

粉末漂白剤

使用量、使いかたは、漂白剤の表示にしたがってください。

液体洗剤

表示水量を目安に計って入れます。

- 粘り気が強い洗剤の場合は、流れにくいので、あらかじめ約500mLのぬるま湯に溶かしてから入れてください。

液体石けんに ついて

液体石けんでも、粉石けんと同じように石けんが洗濯物に残りやすく、石けんかすがパルセーターの下などに付着する場合がありますので、液体石けんの表示をご覧のうえ、よく溶かし、すすぎを十分におこなってください。

洗剤投入ケースに入れるもの

柔軟剤(ソフト仕上剤)

最終すすぎのはじめに自動的に投入されます。表示水量を目安に計って入れます。

- 濃縮タイプのもの(水30Lに対して6.6mLのもの)は、流れにくいので、水で3倍に薄めてから入れてください。
- 最終すすぎが注水すすぎの場合、効果が減少します。
- 柔軟剤を入れたまま、12時間以上放置したり、気温の低いときは柔軟剤が固まる場合があります。

濃縮タイプ

水で3倍に薄める

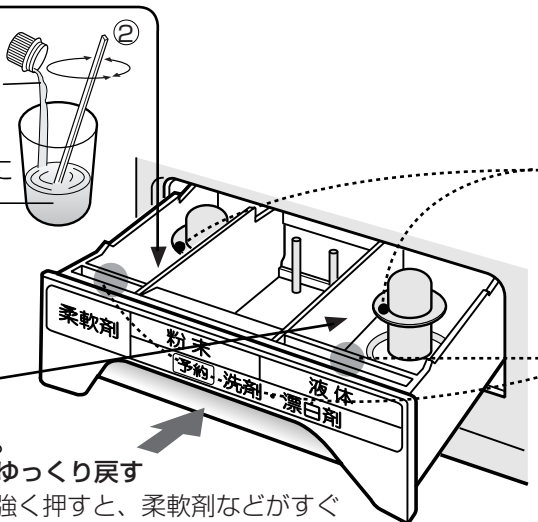

液体漂白剤

使用量、使いかたは漂白剤の表示にしたがってください。

- 塩素系は、色落ち、変色のおそれがありますので、ご注意ください。

のりづけをする

のりづけできる量

1.5kg以下

使えるのり

「全自動洗濯機用」と

表示されたもの

のりの量

洗濯のりの表示にし

たがってください。



化学合成
のり

1 衣類を入れ、おこのみ洗濯で次の内容に合わせ、運転を始める。 ●水量…「27L」または「29L」
●運転内容…「標準コース」、「洗い5分」「脱水1分」

2 かくはんが始まったら、ふたを開け、洗濯のりを少しずつ入れ、ふたを閉める。

3 終わったら、すぐに槽に付着したのりを次の方法で落としてください。 ●水量…「41L」
●運転内容…「標準コース」、「洗い5分」「脱水3分」
●漂白剤を約10mL入れると、より効果的に落とせます。



●槽に付着したのりを落とさなかったり、指定以外の洗濯のりを使うと、目詰まりや漏水など、故障の原因となります。

洗濯・脱水槽には粉末合成洗剤、粉末漂白剤、液体洗剤を、洗剤投入ケースには柔軟剤(ソフト仕上剤)、液体漂白剤を入れてください。(「予約洗濯」では、すべて洗剤投入ケースに入れてください)

予約洗濯時

予約洗濯のときは、洗剤・仕上剤をすべて洗剤投入ケースに入れます。

(固型タイプ、シートタイプの洗剤は、予約洗濯時でも直接洗濯・脱水槽へ入れてください。)

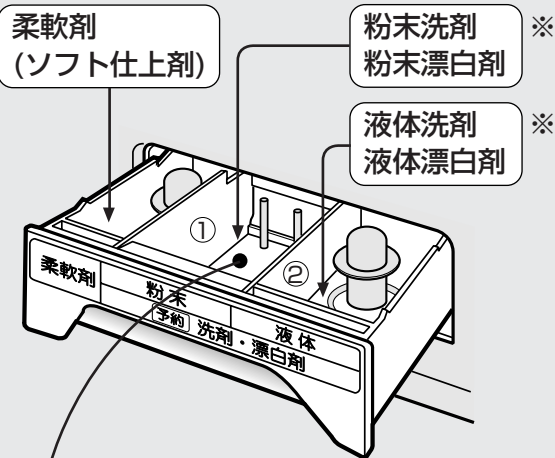

洗剤を多めに入れたり、ケースが濡れていると、粉末洗剤や漂白剤が残ったり、こびりついたりする原因になります。ご使用前に乾いた布で拭いてください。

※予約時、洗剤と漂白剤を併用する場合はA、Bどちらかの組み合わせでご使用ください。

A 粉末洗剤①を使用するときは液体漂白剤②を使用してください。

B 液体洗剤②を使用するときは粉末漂白剤①を使用してください。



お願い

毛布コースの予約洗濯で粉末洗剤を使用する場合は、あらかじめぬるま湯に溶かしてから27ページ洗濯物を入れる前に、直接洗濯・脱水槽に流し入れてください。

このリング部の位置以上に入れたり、給水中にケースを動かさないでください。サイフォン現象により、すぐに流れ出ることがあります。

また、わずかに水が残ることがありますが異常ではありません。

このすき間(左右)に洗剤などを落とさない(入れない)ように注意してください。

Ag⁺イオンコート [13ページ] を使ってお洗濯するとき、液体洗剤、柔軟剤、のり剤などを使用すると、イオンコート効果が少なくなる場合があります。

洗剤・仕上剤の種類と使いかた

洗剤・ソフト仕上剤の使用量

表示水量	洗濯量の目安	合成洗剤						粉石けん 水30Lに対して 40gのもの	柔軟剤 (ソフト仕上剤) 水30Lに対して 7mLのもの
		コンパクトタイプ		液体タイプ		いつもお使いのもの (算出、記入しておくとう便利です)			
		すりきり一杯が水量 55Lのスプーンの場合	水30Lに対して 20gのもの	水30Lに対して 25gのもの	水30Lに対して 20mLのもの	水30Lに対して 40mLのもの	算出した量		
45L	7.0kg以下	約0.8杯	30g	37g	30mL	60mL		60g	10mL
41L	5.0kg以下	約0.7杯	27g	34g	27mL	55mL		55g	10mL
37L	4.5kg以下	約0.7杯	25g	31g	25mL	49mL		49g	9mL
35L	4.0kg以下	約0.6杯	23g	29g	23mL	47mL		47g	8mL
33L	3.5kg以下	約0.6杯	22g	27g	22mL	44mL		44g	8mL
31L	3.0kg以下	約0.6杯	21g	26g	21mL	41mL		41g	7mL
29L	2.5kg以下	約0.5杯	19g	24g	19mL	39mL		39g	7mL
27L	2.0kg以下	約0.5杯	18g	22g	18mL	36mL		36g	6mL
21L	1.0kg以下	約0.4杯	14g	17g	14mL	28mL		28g	5mL
13L	0.5kg以下	約0.2杯	9g	11g	9mL	17mL		17g	3mL

- 洗剤は、入れすぎないようにしてください。多く入れると、泡が飛び、床を濡らしたり、電気部品に付着して故障の原因になります。
- 衣類の「取扱い表示」に示された洗剤をお使いください。
- 倍速コースのときの使用量は、上表を目安にせず、本体に表示される水量を目安に入れてください。

洗濯物の量について

ブリーフ (綿約50g)	タオル (綿約70g)	ブラウス (混紡約200g)	かつ下 (混紡約50g)	シングルシート (綿約500g)
長袖アンダーシャツ (綿約150g)	カッターシャツ (混紡約200g)	パジャマ(上下) (綿約500g)	ジーンズ (綿約600g)	パスタオル (綿約300g)

● 記載しています洗濯容量は、JIS (日本工業規格)に規定の布地によるものです。
● 布地の厚さや大きさ、種類などにより、洗える量が変わります。布の動き具合を見て調節してください。通常の衣類で洗える量は、表示の7~8割が適当です。

粉石けんの使いかた (よく溶かしてからお使いください)

洗濯機での溶かしかた

- 1 標準コースで「13L」の水量を選び、いったんふたを閉めてからスタートし、給水します。
- 2 かくはんが始まったら、粉石けんを少しずつ入れ、約3分間ほど運転し、十分に溶かします。
- 3 コース、水量を選び直してから、お洗濯を始めます。

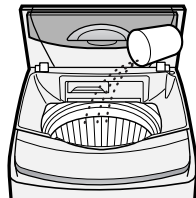

溶けにくい場合の溶かしかた

- 1 30℃前後のぬるま湯を約5~10L、容器に用意します。
- 2 十分にかき回しながら、粉石けんを少しずつ入れて溶かします。
● 粉石けんが固まったり、粒が残ったりしないよう、十分に溶かします。
- 3 洗濯を始め、給水中にふたを開けて石けん液を槽内に入れます。



お願い

- 粉石けんは、合成洗剤に比べて洗濯物に残りやすく黄ばみや石けんのにおいの原因となりますので、すすぎを十分におこなってください。
- 粉石けんの表示 (溶かしかた、取り扱い注意など) をよく読んでお使いください。
- 粉石けんの使用量が多過ぎたり、低温の水に直接入れると、完全に溶けない石けんや石けんかすがパルセーターの下などに残り、浮き上がって洗濯物を汚すことがあります。

粉石けんや液体石けんは、固まると溶けにくいので、予約洗濯に使わないでください。

お手入れ

給水ホース接続口

水の出が悪くなったときに。給水弁用フィルター

- 1 給水ホースをはずす。
(水の飛び散りを防ぐため、[46ページ](#)を参照)
- 2 給水弁用フィルターを先の細いペンチで引き抜き、歯ブラシなどでごみを取り除く。



給水弁用フィルターは、必ず取り付けてください。

- 給水弁にごみが入って故障することがあります。破れたり、ごみが取れなくなったときは、給水弁用フィルター(別売部品 [152ページ](#))をお買い求めください。

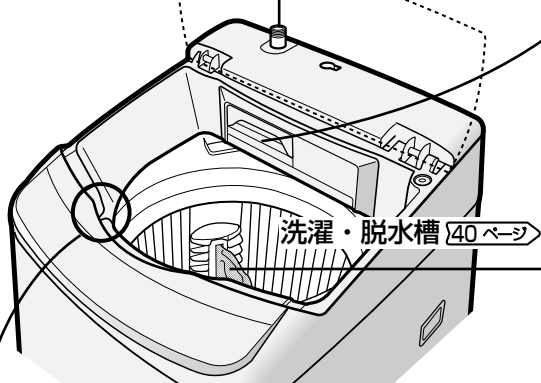

洗濯・脱水槽 [40ページ](#)

ふたロック部

洗剤や柔軟剤などが付いたときは、きれいに拭き取ってください。ふたロックの動作に影響することがあります。

ふたロック部

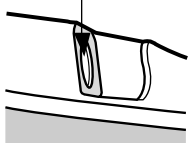

本体

警告



本体各部に水をかけない。
ショート・感電の原因。

よく絞ったやわらかい布で拭き取る。

- 揮発性溶剤・クレンザーなどは使わないでください。プラスチック部などを傷めます。
- ふた・パネルなどのプラスチック部分に粉末や液体の洗剤が付いたときは、すぐに拭き取ってください。放置すると傷むことがあります。



洗剤投入ケース

お洗濯のたびに洗う。

水で洗ってから、水分を拭き取ってください。洗剤などが残ると、ケース内にこびりつき、取れにくくなったり流れにくくなったりします。

はずしかた

いっぱい引き出してから、斜め上に持ち上げる。

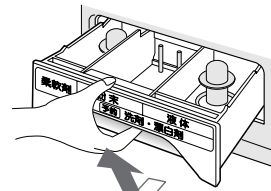

取り付けかた

斜め上から軽くはめ込み、まっすぐ押し込む。

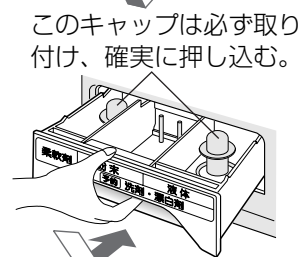

このキャップは必ず取り付け、確実に押し込む。

糸くずフィルター

お洗濯のたびにに取り除く。

ネットが詰まると、ネットが破れたり、糸くずが取れにくくなります。

はずしかた

- 1 図のように親指を奥まで入れて強く押し下げてから①、手前に引く②。

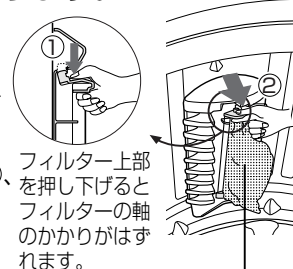

① フィルター上部を押し下げるとフィルターの軸のかりがはずれます。

糸くずフィルター

- 2 ネットを裏返して、糸くずを取り除く。

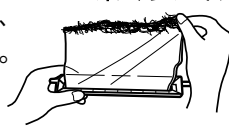

取り付けかた

下部の軸(長い方)を下側の穴に差し込んでから、上部を押し込む。

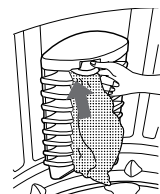

ご注意

糸くずフィルターをはずしたままで、洗濯しないでください。洗濯物を傷付ける原因になります。

糸くずフィルターは消耗品です。破れたときは、お買いあげの販売店でお買い求めください。

[152ページ](#)

- ファスナーや金属片などは、糸くずフィルターが傷付く原因になります。[10ページ](#)

お手入れ

ふろ水ポンプ

2~3回で使用ごとに。

△注意

ふろ水ポンプのコードを洗濯機からはずしておこなってください。ポンプの偶発的な回転でけがをすることがあります。

- 1** カバーを左に回し、フィルターをはずす。フィルター

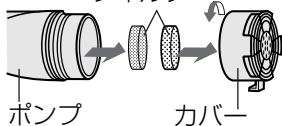

● フィルターやカバーをはずしたまま使用しないでください。糸くずなどが詰まり、ポンプが故障の原因になります。

- 2** カバー、フィルターを水の中で掃除し、ごみを落とす。



- 3** フィルターを先に入れ、カバーを右に回して確実に締め付ける。

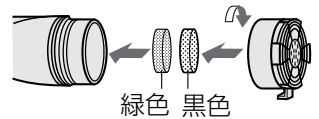

ふろ水給水ホースの洗浄

長期のご利用で水あかなどが付着し、黒い汚れが出てくるような場合、お試ください。(大きめのバケツをご用意ください)

1 準備

- ① カバー、フィルターをはずす。フィルター

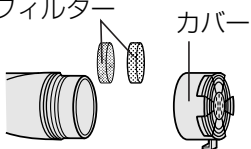

- ② コード先端のプラグに袋などをかぶせておく。
③ 洗濯バサミなどでつぎて部を固定する。

- 2** 洗濯槽クリーナーを30~40倍薄めたものを注ぎ、6~12時間つけ置き洗浄する。

倒れないようにひもなどで固定。液が溢れないよう、カップで少しずつ入れる。

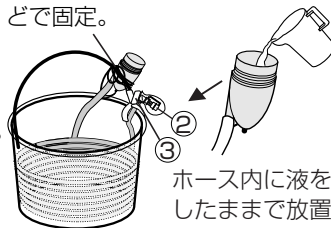

③ ホース内に液を満たしたまま放置する。

- 3** つけ置き終了後、水量「37L」に合わせ「ふろ水給水 31ページ」でホースをすすぐ。

● 37Lまで給水できたら排水し、もう一度ふろ水給水を繰り返してください。



ふろ水給水をおこなってホース内をすすぐ。

洗濯槽クリーナーが手・衣類などに付かないようご注意ください。

水が凍るとき

凍るのを防ぐために

- 1** 蛇口を閉め、給水ホース、ふろ水ポンプのホースをはずし、ホース内の水を抜く。

- 2** 排水を十分におこない、洗濯・脱水槽の水を抜く。

もし凍ったときは

- 1** 水栓、給水ホースの接続部は、蒸しタオルで包む。

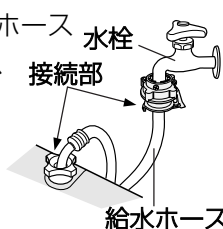

- 2** 給水ホース、ふろ水ポンプは、約40℃のお湯につける。
● 給水ホースをはずすときは「給水ホースのはずしかた 46ページ」をご参照ください。
● ふろ水ポンプのコードのプラグに水がかからないようにしてください。



- 3** 約40℃のお湯を入れ、10分程度放置する。



洗濯・脱水槽 (ステンレス槽) ステンレス槽をいつでもきれいに使うために

- カビの発生(湿気)をおさえるため、お洗濯が終わったら、衣類を早めに取り出してください。
- お洗濯のつど、絞った布できれいに拭いてください。
洗濯終了後、槽の周りに白い粉状のものが付着することがあります。これは洗剤成分と水中の成分とが結合したものです。放置しておくことにより付くことがありますので、お洗濯のたびに拭き取ってください。液体洗剤を使ったり、注水すすぎ(2回)を利用すると防ぐことができます。なお、こびり付いた場合は、塩素系漂白剤を薄めたものを浸み込ませた柔らかい布でこすり取ってください。
- さびに気がついたら、市販のステンレス用(台所用)洗剤で拭き取ってください。
- 汚れやカビのにおいが気になるときは槽洗浄コースをご利用ください。

洗濯・脱水槽を清潔に 槽洗浄コース

洗濯・脱水槽の石けんかすなどの汚れやカビのにおいが気になるときにご利用ください。自動的に洗浄をおこない槽内の水分を飛ばして仕上げます。また、送風による槽乾燥だけでもおこなうことができますので、ふだんのお手入れにお役立てください。●安全のため、運転中はふたをロックしています。

「送風運転のみ(槽乾燥)」のしかた

- ふたを閉めたままで 電源 **入** を押して
コース で「槽洗浄」を選ぶ
- 洗乾** を押してから **室内干し(送風)** を押す
●送風時間は0.5時間に設定されます。
- スタート-一時停止** を押す



- 本機は穴なし槽のため、槽の内側を洗浄する場合と外側まで洗浄する場合とは、方法が異なります。
- イオンコート [13ページ](#)、ふろの残り湯 [11ページ](#) が使えます。
- 予約タイマーは使えません。
- 終了音「切」[12ページ](#) にしていると、クリーナー投入のお知らせ音や「槽の外側まで洗浄するとき [42ページ](#)」のつけ置き洗浄の終了音は鳴りません。
- 洗濯物は絶対に入れないでください。
- 換気を十分におこなってください。

用意するもの 洗濯槽クリーナー(シャープエンジニアリング(株)取扱品) [152ページ](#)

槽の内側を洗浄するとき

洗濯・脱水槽の内側やパルセーターの裏側を洗浄したいときにご利用ください。

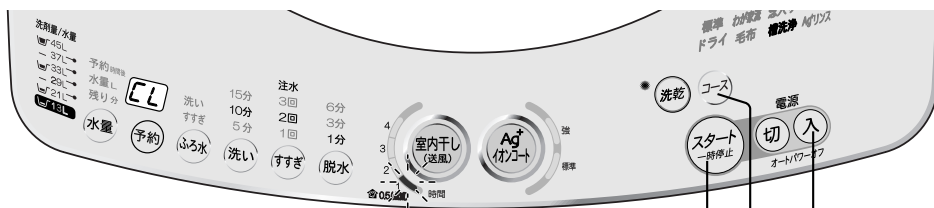

2. 3. 4. 1. 1

- ふたを閉めたまま、電源 **入** を押してから コース で「槽洗浄」を選ぶ

水量「45L」つけ置き時間「6時間」で、槽の内側を洗浄するモード(「**CL**」で表します)に設定されます。



必要に応じて、「洗い」ボタンでつけ置き時間を、「水量」ボタンで水量を変更する。

洗い時間ランプ表示	つけ置き時間
15分	9時間
10分	6時間
5分	2時間

- 「**CL**」の表示を確かめて **スタート-一時停止** を押す
給水を始めます。

- 給水が終わり、**ピーツ** (10秒)と鳴ったら **スタート-一時停止** を押して「一時停止」にする
洗濯槽クリーナーを入れる



- ふたを閉めてから、もう一度 **スタート-一時停止** を押す

洗濯槽クリーナーを溶かすため、しばらく(約5分間)かくはんしたあと、約6時間(「6時間」設定の場合)のつけ置き洗浄をおこないます。つけ置き洗浄後再度(約1分間)かくはんした後、注水すすぎを2回おこない、最後に槽内の水分を飛ばして仕上げます。

ピーツ (10秒)と鳴ったら、終了。

お手入れ

槽洗浄コース

槽の外側まで同時に洗浄するとき

本機は洗濯・脱水槽の外側に汚れが付いた場合でも、槽内に逆流しない構造になっていますが、槽の外側の汚れが気になる場合には、次の方法で洗浄することができます。

- あらかじめバケツなど、水を受けることのできるものをご用意ください。



ご注意

設置時などに排水ホースを切っている場合は、この方法を使うことができません。

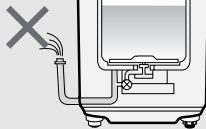

下記手順 5 で槽の外側に洗浄液を送るとき、ホースからあふれ出した洗浄液で床が水びたしになりますので、ホースの交換が必要となります。ホースの交換については、お買いあげの販売店にご相談ください。

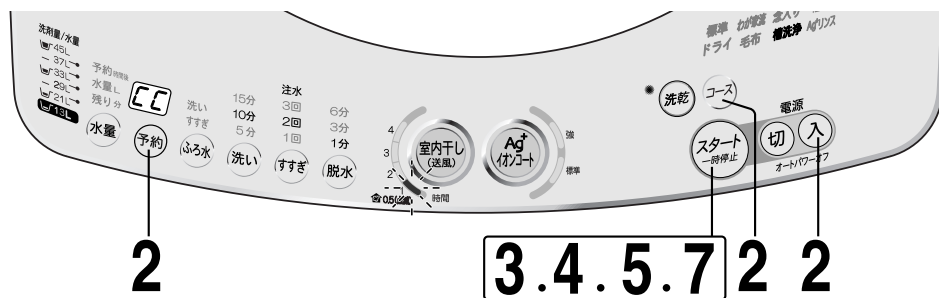

1 排水ホースを排水口からはずし、ホース掛けに掛ける

この洗濯機の構造上、ホースを立てておかないと、手順 5 で槽の外側に洗浄液を送るときに洗浄液が流れ出て、異常表示「E1」をおこないます。

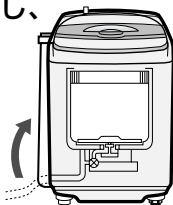

2 ふたを閉めたまま、電源 入 を押してから コース で「槽洗浄」を選び、続けて 予約 を押す

水量「45L」つけ置き時間「6時間」で、槽の外側まで洗浄するモード（「[[]]」で表します）に設定されます。



必要に応じて、つけ置き時間を変更する。
（槽の内側を洗浄するとき、手順 1 | 41 ページ）

3 「[[]]」の表示を確かめて スタート一時停止 を押す

給水を始めます。

4 給水が終わり、ピーツピーツ と鳴ったら スタート一時停止 を押して 「一時停止」にする 洗濯槽クリーナーを入れる



5 ふたを閉めてから、もう一度 スタート一時停止 を押す

洗濯槽クリーナーを溶かすためしばらく（約5分間）かくはんしたあと、槽の外側や排水ホースに洗浄液を送り、その後約6時間（「6時間」設定の場合）つけ置き洗浄します。

6 「U3」を表示して、ピーツピーツ（お知らせ音）と鳴ったらつけ置き洗浄終了。



- お知らせ音（10秒）が止まっても「U3」表示は続きます。

槽をすすぐ前に、次の手順で、洗濯・脱水槽の外側と排水ホースの洗浄液を抜いておく。

- ①バケツを排水ホースの先に当てがいがながら、排水ホースをホース掛けからはずし、出てきた液をバケツで受ける。



- 最初はホースからいきおいよく液が出ますので、バケツからあふれないようにご注意ください。
- ②バケツが一杯になったら、排水ホースをホース掛けに掛ける。
 - ③①、②を数回繰り返し液が出なくなったら、排水ホースを元通りに排水口に接続する。

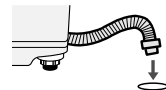

7 ふたたび スタート一時停止 を押す

- 「[[]]」表示に戻ります。
注水すすぎ（2回）で槽の外側まですすぎ、最後に槽内の水分を飛ばして仕上げます。

ピーツピーツ（10秒）と鳴ったら、終了。

据え付け

据え付け場所

警告



浴室など湿気の多い所や風雨にさらされる場所には、据え付けしないでください。感電や漏電による火災のおそれがあります。

- 直射日光の当たる場所に据え付けない
紫外線により、プラスチックが傷み、破損の原因になることがあります。
- 水平でしっかりした所に置く
タイルなどのすべりやすい床、弱い床は振動や騒音が大きくなります。
- 壁などから2cm以上離す
蛇口や水栓つぎてからも離してください。

アース線をつなぐ

警告



アースを確実に取り付ける。故障や漏電のときに、感電のおそれあり。

アース端子がある場合

洗濯機のアース線を、その端子に確実に接続します。

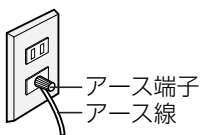

アース端子がない場合

アース工事をおすすめします。



ガス管につなぐと危険です。

- 電気工事士によるD種接地工事が必要です。お買いあげの販売店または最寄りの電気工事店に依頼してください。

衣類乾燥機をご使用のとき

(乾燥機の排水ホースの接続)



乾燥機のホースは少し固めですが、きっちりと差し込んでください。

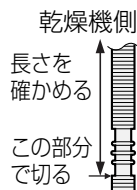
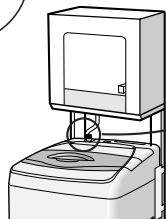

乾燥機側
長さを確かめる

この部分で切る

設置 ポイント：水平にする・がたつきをなくす

傾いたり、がたつきがあると、振動が大きくなったり、途中で止まりやすくなります。

1 がたつきをなくす

調節脚の高さを調節し、がたつきをなくします。

2 水準器で水平を確かめる

水準器を真上から見ます。

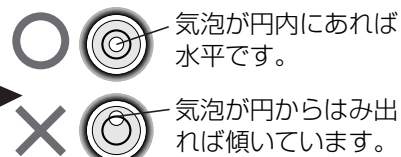
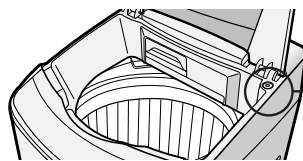
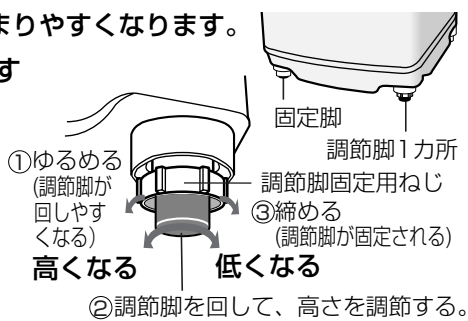

水平調節のしかた

気泡のはみ出し方向と反対位置の脚を高くして水平にします。

例1 気泡が前方向に、円から1/3はみ出しているとき

後ろ側の脚2カ所に脚スペーサーを敷く。

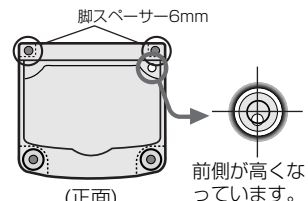

例2 気泡が前と右方向の中間に、円から1/3はみ出しているとき

後ろ側の脚2カ所と左側の脚に脚スペーサー敷く。この場合、気泡のはみ出し方向とは反対方向の脚をより高くする。

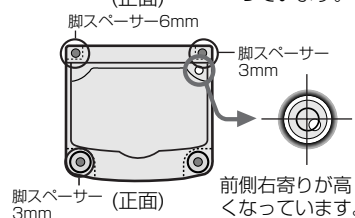

- 気泡のはみ出し方向やはみ出し量によって、脚スペーサーの厚さを変えてください。
- 付属の脚スペーサーで調節しきれないときは、調節脚の高さを低くするなどして、もう一度調節し直してください。

脚スペーサーの使いかた



重ねかた

厚さの薄い方を下にして重ねます。

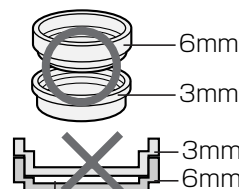

逆にすると、すき間ができ、正確な高さになりません。

3 もう一度、がたつきのないことを確かめる

- ラジオ、テレビなどは、雑音防止のため洗濯機からできるだけ離してください。
- 据え付けやアース工事に要する費用は、販売店にご相談ください。

知っていただきたいこと

据え付け

お手入れ(槽洗浄コース)

困ったときに

排水ホースの接続と処理

警告



必ず電源プラグをコンセントから抜いておこなってください。また、濡れた手で抜き差ししないでください。感電やけがをすることがあります。

出荷時、排水ホースを図のように収納しています。ホース先端にスリーブを取り付けてから、必要な方向に取り出してください。

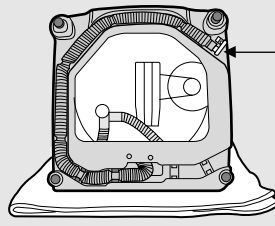

- スリーブの取り付けかた—
- 排水ホースからキャップをはずす。
 ●製品検査用の残水が流れ出ることがあります。ぞうきんなどを当てがってはしないでください。
 - 排水ホースの先にスリーブを差し込む。
 ②スリーブを 排水ホース ①キャップをはずす。
 スリーブ (発泡ポリエチレン) キャップ

排水ホースの取り出し方向を変える

排水ホースの取り出し例

排水ホースは、左右・前後の5カ所から取り出すことができます。排水口との接続に便利な所から取り出してください。

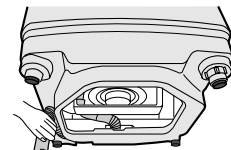
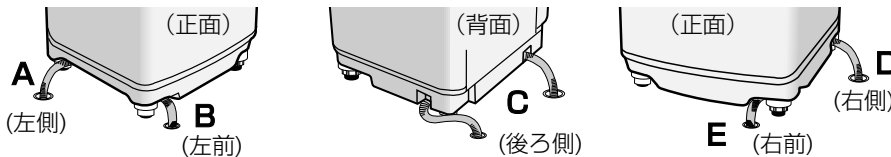

設置場所が狭い場合は、排水口位置が底面の溝部(ガイドの外側)であれば、据え付けることができます。

●取出口はA～Eの5カ所です。

必ず、ホース固定部に確実にはめ込み、固定してください。

1 A、B以外から取り出す場合は、排水ホースをAのホース固定からはずす。

2 排水ホースをご希望の取り出し口に向け、溝・ガイドに沿わせていく。

3 排水ホースのくびれた部分を順にホース固定部にはめ込む。

4 排水ホースが確実に固定されたのを確かめてから、洗濯機を静かに起こす。

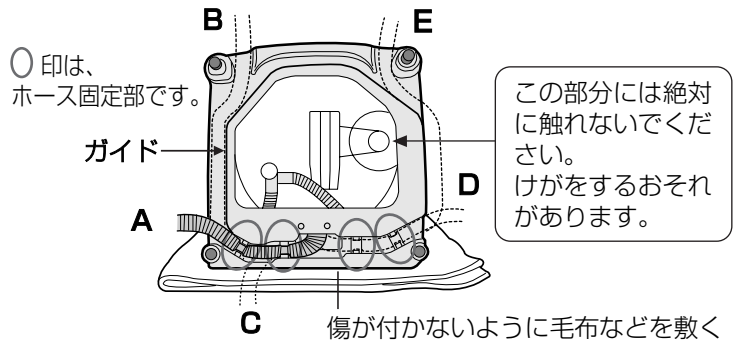

<Cから引き出す場合>

必ず、このホース固定部で固定してください。

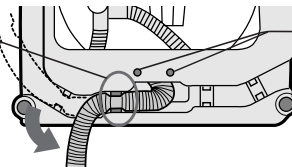

このねじははずさないでください。

<DまたはEから引き出す場合>

ホース固定部

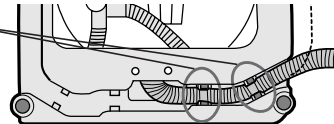

指でホースのくびれた部分を持ち、傷付けないようにはめる。

排水口との位置関係を確認しながら設置する

1 排水ホースを排水口へ差し込む。

- ホースが長い場合は、図のようにくびれた部分で切ることができます。(先端のスリーブを差し替えてください。先端での詰まりが防げます)ただし、排水ホースを切ると、「槽の外側まで洗浄する」ことができなくなりますので、ご注意ください。[42 ページ]

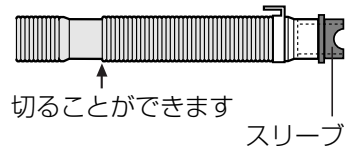

2 設置場所が狭い場合は、左側面などは排水口が底面の溝部(ガイドの外側)に位置するよう、洗濯機を寄せることができます。

給水ホースの取り付け

知っていたただきたいこと

排水ホースの接続と処理／給水ホースの取り付け

排水口への接続は、水が流れやすいようにしてください。

排水が悪いと排水に時間がかかったり、途中で止まったりすることがあります。

- 排水ホースは水平(高さを10cm以下)にしてください。排水ホースの位置が高いと、給水が止まらなくなったり、運転が止まったりすることがあります。(ホースの外径は約4cmです)

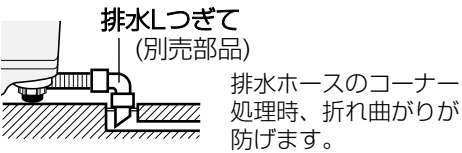
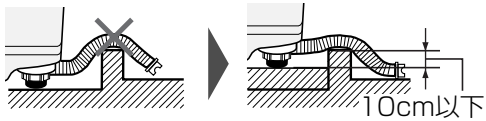
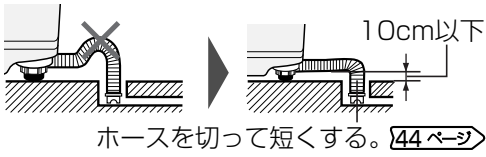

ホースが短い場合

内径3cm以上のホースを長さ1.5m以下になるように延長してください。

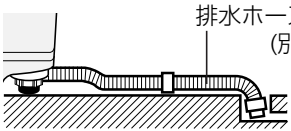

- 排水口が洗濯機の下になるときは、必ず「真下排水つぎてB(脚カバー付)」(別売部品 52ページ)をお使いください。

排水ホースがつぶれたり、機構部に当たって破れます。

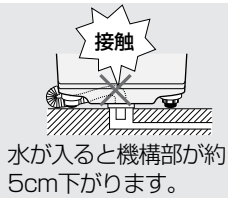

真下排水つぎてB(脚カバー付)を使う。

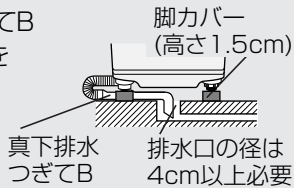

お願い

- 排水ホースを洗濯機の本体や脚で敷きこまないようにしてください。
- 排水ホースは、排水口から抜けたり、はずれたりしないよう、しっかり接続してください。はずれると、水が床へ流れます。

取り付け前

蛇口の形状などをご確認ください。

適した蛇口

横水栓

先端の傷にご注意(水漏れの原因) →



分岐水栓

洗濯機専用として使えます。ホースの付けはすしが不要で便利です。(別売部品 52ページ)

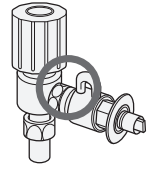

お願い

自在水栓や万能ホーム水栓、また以下のようなものは、別売のオートストッパー付き水栓ジョイント 52ページをお求めのうえ、付け替えてください。

● 自在水栓

ここから水漏れする。

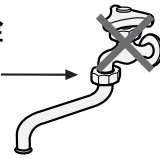

● 万能ホーム水栓

先端が弱くはずれるおそれあり。→

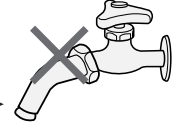

- 作り付けの蛇口などと給水ホースの接続部分が合わないもの。



径が合わない

- ロックレバーがしっかり受けられなかったり、受ける部分がないもの。



ロックレバーを受ける部分がない



ロックレバーをしっかり受けられない

取り付け時

水漏れ防止のため確実に取り付けてください。

- 水栓つぎてと給水ホースは、必ず同梱のものまたは当社別売部品をお使いください。

すでに付いている場合でも、新しいものに取り換えてください。

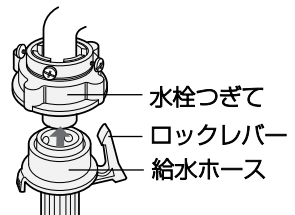

- 水栓つぎては正しく取り付けてください。

水圧ではずれ、水びたしになる場合があります。

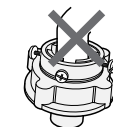

傾いている

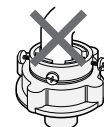

中心がずれている



ねじまたは締め付けボディがゆるい



お願い

給水ホースが短い場合、また接続できても余裕がない場合は、別売の延長用給水ホース 52ページをお求めのうえ、延長してご使用ください。

本体の振動などにより、ホースや水栓つぎてがはずれて、水びたしになる場合があります。

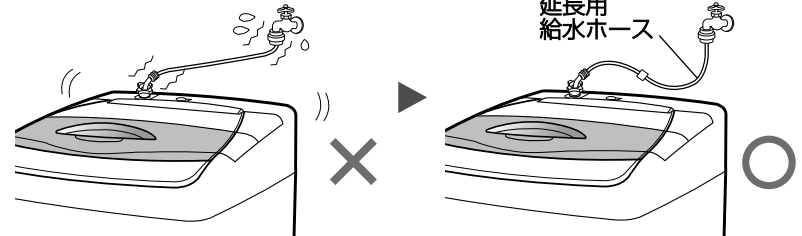

給水ホースの取り付け

取り付けかた

1 本体に給水ホースをつなぐ

- 袋ナットを給水ホース接続口にまっすぐあてがい、強く締め付ける。
 ●袋ナットをホースとともに動かして締め付けると、よく締まります。

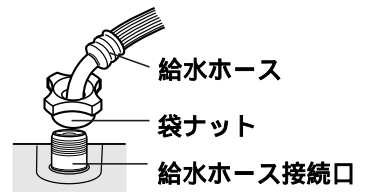

2 蛇口に水栓つぎてを取り付ける

- ① 手前側になるねじ(2本)を蛇口の径までゆるめ、水栓つぎてを蛇口の中央に押し当てる。

蛇口の径が普通 (16mm) のとき

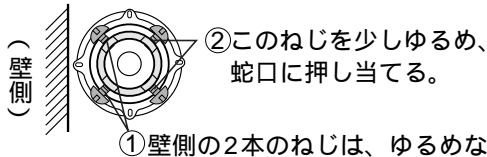

蛇口の径が大きいとき

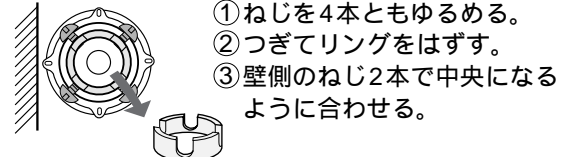

- ② まっすぐに押し当てながら、手前のねじを均等に、しっかり締め付ける。

- ③ ラベルをはがしてから、締め付けボディを手で強く締め付ける。

水栓つぎてを付け直すときは、締め付けボディを左に回し、ねじ山が4mm程度見える状態にしてから、付け直してください。

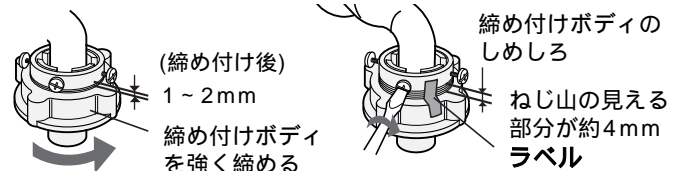

3 水栓つぎてに給水ホースをつなぐ

- ① スライダーを引き下げる。
 ② そのままで水栓つぎてに差し込み、スライダーをはなす。「パチン」と音がするまで、確実に差し込む。

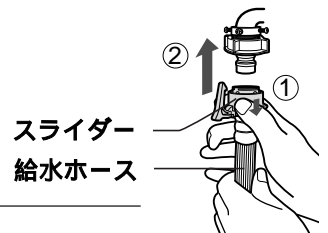

取り付け後 取り付け具合を確認・点検してください。

本体側

給水ホース接続部のぐらつき・ゆるみ、また、ホースの折れ曲がりがないか確かめる。水道水圧により水が飛び散ることがあるので、締め付け直してください。

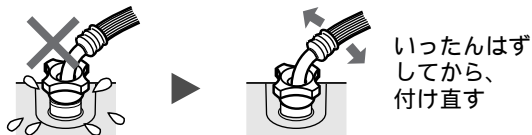

- 確実に締まったかどうかは、ホースの根元を持って、左右に動かしてみます。

蛇口側

- 1 しっかり止まったかどうかは、ホースを持って引っ張り、確かめます。

- 2 取り付け後は蛇口を開いて、水漏れしないことを確かめます。



- 長期のご使用でねじがゆるんだりすると、水びたしなど思わぬ被害を招くことがあります。ときどきお調べください。
 ●付け直しても不具合なときは、当社品の水栓つぎてと給水ホースをお買い求めのうえ、取り換えてください。

給水ホースのはずしかた

ロックレバーのかけりをはずしてスライダーを引き下げ、ホースを抜く。一度水を通した後は、水が飛び散りますので、次の順序ではずします。

- 1 蛇口を閉じてから電源を入れ、ふたを閉め、
 (水量) を押してから、(スタート一時停止) を押して10秒ほど運転する。

- 2 給水ホースをはずす。

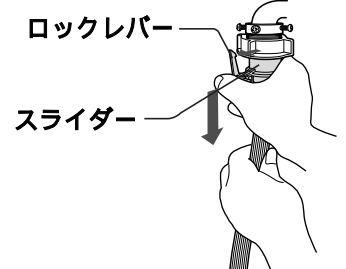

保証とアフターサービス よくお読みください

修理を依頼されるときは **出張修理**

1 「故障かな?(おかしいな?と思ったら)」
49ページ を調べてください。

2 それでも異常があるときは使用をやめて、必ず電源プラグを抜いてください。

3 お買いあげ販売店に次のことをお知らせください。

- 品名:全自動電気洗濯機 ●形名:(本書の表紙に記載)
- お買いあげ日(年月日) ●故障の状態(できるだけ具体的に)
- ご住所(付近の目印も併せてお知らせください)
- お名前 ●電話番号 ●ご訪問希望日

保証書(別添)

- 保証書は「お買いあげ日・販売店名」などの記入をお確かめのうえ、販売店から受け取ってください。保証書は、内容をよくお読みの後、大切に保存してください。
- 保証期間…お買いあげの日から1年間です。保証期間中でも有料になることがありますので、保証書をよくお読みください。

保証期間中

- 修理に際しましては保証書をご提示ください。保証書の規定にしたがって販売店が修理させていただきます。

保証期間が過ぎているときは

- 修理すれば使用できる場合には、ご希望により有料で修理させていただきます。

補修用性能部品の保有期間

- 当社は電気洗濯機の補修用性能部品を製品の製造打切後、6年保有しています。
- 補修用性能部品とは、その製品の機能を維持するために必要な部品です。ふろ水ポンプは、ご使用頻度により寿命が異なります。ご入り用の際は別売のふろ水ポンプセット 52ページ をお求めください。

修理料金のしくみ

修理料金は、技術料・部品代・出張料などで構成されています。

技術料	故障した製品を正常に修復するための料金です。
部品代	修理に使用した部品代金です。
出張料	製品のある場所へ技術者を派遣する場合の料金です。

廃棄時にご注意

2001年4月施行の家電リサイクル法では、お客様がご使用済みの電気洗濯機を廃棄される場合は、収集・運搬料金と再商品化等料金をお支払いいただき、対象品を販売店や市町村へ適正に引き渡すことが求められています。

一般家庭用以外の目的でご使用になる場合

理容院や美容院、寮、病院など、一日の使用時間が一般家庭に比べて極端に長い場合や、薬品が付着した衣類を洗濯や室内干し(送風)運転する場合には、短期間で部品の交換が必要になることがあります。この場合は、保証期間の対象になりませんので、原則として有料修理となります。お買いあげの販売店にご相談のうえ、定期的な点検を受けてお使いになることをおすすめします。

愛情点検



長期ご使用の場合は商品の点検を!
こんな症状はありませんか?

- ときどき運転しないときがある。
- 脱水回転中、ふたのロックがかからない。
- 水漏れする。(ホース、水槽、水栓つぎ手など)
- こげくさい臭いがする。
- 運転中に異常な音や振動がある。
- さわると、ピリピリ電気を感じる。
- 電源コード、プラグが異常に熱い。

故障や事故の防止のため、使用を中止し電源プラグをコンセントから抜き、必ず販売店に点検をご依頼ください。なお、点検・修理に要する費用は販売店に、ご相談ください。

- 左記症状がなくても、お買いあげ後5年程度たちましたら、安全のためや能力低下を防ぐため、点検をおすすめします。点検費用については販売店にご相談ください。

知っていたらよかったこと

給水ホースの取り付け

保証とアフターサービス

困ったときに

お客様ご相談窓口のご案内

修理・お取扱い・お手入れについての「ご相談」ならびに「ご依頼」は、
お買いあげの販売店へご連絡ください。

転居や贈答品などで、保証書記載の販売店にご相談できない場合は、下記窓口にご相談ください。

- 製品の故障や部品のご購入に関するご相談は…… **修理相談センター** へ
- 製品のお取扱い方法、その他ご不明な点は…… **お客様相談センター** へ

修理相談センター

- 修理相談センター（沖縄・奄美地区を除く）

■受付時間 *月曜～土曜：午前9時～午後6時 *日曜・祝日：午前10時～午後5時（年末年始を除く）



0570-02-4649

当ダイヤルは、全国どこからでも一律料金でご利用いただけます。
(注)・PHS・IP電話からは、下記電話におかけください。

		〈東日本地区〉	〈西日本地区〉
●PHS/IP電話でのご利用は………	(一般電話)	043-299-3863	06-6792-5511
●FAXを送信される場合は………	(FAX)	043-299-3865	06-6792-3221

- 沖縄・奄美地区については、下表の「那覇サービスセンター」にご連絡ください。

- ◎「持込修理」および「部品購入」のご相談 は、上記「修理相談センター」のほか、
下記地区別窓口にて承っております。

■受付時間 *月曜～土曜：午前9時～午後5時30分（祝日など弊社休日を除く）

〔ただし、沖縄・奄美地区〕は…*月曜～金曜：午前9時～午後5時30分（祝日など弊社休日を除く）

担当地区	拠点名	電話番号	郵便番号	所在地
北海道地区	札幌 サービスセンター	011-641-4685	〒063-0801	札幌市西区二十四軒1条7-3-17
東北地区	仙台 サービスセンター	022-288-9142	〒984-0002	仙台市若林区卸町東3-1-27
関東地区	さいたま サービスセンター	048-666-7987	〒331-0812	さいたま市北区宮原町2-107-2
	宇都宮 サービスセンター	028-637-1179	〒320-0833	宇都宮市不動前4-2-41
	東京 テクニカルセンター	03-5692-7765	〒114-0013	東京都北区東田端2-13-17
	多摩 サービスセンター	042-586-6059	〒191-0003	日野市日野台5-5-4
	千葉 サービスセンター	047-368-4766	〒270-2231	松戸市稔台295-1
	横浜 テクニカルセンター	045-753-4647	〒235-0036	横浜市磯子区中原1-2-23
東海地区	静岡 サービスセンター	0543-44-5781	〒424-0067	静岡市清水鳥坂1170-1
	名古屋 サービスセンター	052-332-2623	〒454-8721	名古屋市中川区山王3-5-5
北陸地区	金沢 サービスセンター	076-249-2434	〒921-8801	石川郡野々市町御経塚4-103
近畿地区	京都 サービスセンター	075-672-2378	〒601-8102	京都市南区上烏羽菅田町48
	大阪 テクニカルセンター	06-6794-5611	〒547-8510	大阪市平野区加美南3-7-19
	阪神 サービスセンター	06-6422-0455	〒661-0981	兵庫県尼崎市猪名寺3-2-10
中国地区	広島 サービスセンター	082-874-8149	〒731-0113	広島市安佐南区西原2-13-4
四国地区	高松 サービスセンター	087-823-4901	〒760-0065	高松市朝日町6-2-8
九州地区	福岡 サービスセンター	092-572-4652	〒816-0081	福岡市博多区井相田2-12-1
沖縄・奄美地区	那覇 サービスセンター	098-861-0866	〒900-0002	那覇市曙2-10-1

お客様相談センター

- フリーダイヤルがご利用いただけない場合は…



0120-078-178

東日本 相談室	TEL 043-351-1821	FAX 043-299-8280	〒261-8520 千葉県千葉市美浜区中瀬1-9-2
西日本 相談室	TEL 06-6792-1582	FAX 06-6792-5993	〒581-8585 大阪府八尾市北亀井町3-1-72

■受付時間 *月曜～土曜：午前9時～午後6時 *日曜・祝日：午前10時～午後5時（年末年始を除く）

- FAX送信される場合は、お客様へのスムーズな対応のため、形名やお問い合わせ内容のご記入をお願いいたします。
- 所在地・電話番号などについては変更になることがありますので、その節はご容赦願います。 (0511)

故障かな?(おかしいな?と思ったら)

こんなときは? …故障ではありません(1)

故障でない場合がありますので、修理を依頼される前にもう一度お調べください。

こんなときは		故障ではありません
洗い・すすぎ	洗濯物の量に対する水量が合っていない	<ul style="list-style-type: none"> ● 洗浄効果を高めるため少ない水量の濃い洗剤液から洗いはじめ、水を追加しながら洗うので(高濃度洗浄)、はじめは水が少なく見えます。 ● 水量は洗濯物の重量で決まります。化繊などが多いと軽めに、ぬれたものが入っていると重めにセンサーが判定します。その場合は洗濯物の量に合わせて水量を調節してください。なお、お好みに応じて自動設定を多めや少なめに設定することもできます。12ページ
	最終すすぎ水ににごりがある	<ul style="list-style-type: none"> ● 洗剤の中の成分(ゼオライト)が主で、洗剤分ではありません。気になる場合は、すすぎ回数を増やすか念入りコースをお使いください。
	洗い、すすぎの途中や終わりにパルセーターが小刻みな動きをする	<ul style="list-style-type: none"> ● 洗濯物の片寄りを防いだり、ほぐしたりします。
脱水	脱水のはじめ、しばらく低速回転する	<ul style="list-style-type: none"> ● 水切りを良くしバランスを整え、脱水をおこなうためです。
	脱水中なのに給水をしてすすぎに変わる(脱水ランプが急速点滅)	<ul style="list-style-type: none"> ● 脱水の立ち上がり時に洗濯物の片寄りを検知し、自動修正しているためです。(このまま続けてください)これで直らないときは「E4」を表示して止まります。
	脱水しても十分に絞れない	<ul style="list-style-type: none"> ● 全自動洗濯機は二槽式洗濯機より、脱水率がやや低下します。衣類の厚手の部分などに脱水むらがある場合はそれだけをもう1度脱水してください。
室内干し(送風)運転	乾きが悪い	<ul style="list-style-type: none"> ● 送風乾燥のため、化繊以外の衣類は完全に乾かすことはできません。(送風により衣類に含まれている水分を減らし、干し時間を短縮することができます) ● 衣類の量が多すぎませんか? (「U5」/「E26」表示が出ていませんか? 51ページ) ● 乾きにくいものが混じていませんか? ● 室内干し(送風)運転だけをおこなう場合は、脱水を十分におこなってから衣類をほぐして入れてください。
	室内干し(送風)運転終了後の衣類のシワがひどい	<ul style="list-style-type: none"> ● 衣類の量が多すぎませんか? (「U5」/「E26」表示が出ていませんか? 51ページ)
Ag ⁺ イオンコート	運転が止まったように見える	<ul style="list-style-type: none"> ● Ag⁺イオンコート運転中はAg⁺イオンを衣類に吸着させるため、つけ置き洗いしている場合など、運転が止まって見えることがあります。
	Ag ⁺ イオンコートをしたのに洗濯物が臭う	<ul style="list-style-type: none"> ● 使用する洗剤、仕上げ剤や季節などで、イオンコート効果(除菌効果)に差が生じることがあります。すすぎを十分にすることをおすすめします。また、「イオンコート標準」でご使用の場合は「強」をお試しください。
ふたロック	一時停止してもすぐふたが開かない	<ul style="list-style-type: none"> ● 約5~15秒後に槽の回転が止まり、その後ふたのロックを解除します。
	槽の回転中に停電があったり電源プラグを抜くと、ふたが開かなくなる	<ul style="list-style-type: none"> ● 安全のためです。通電後、電源を「入」にすると開けられます。

お客様ご相談窓口のご案内 / 故障かな? (おかしいな?と思ったら)

困ったときに

故障かな?(おかしいな?と思ったら)

こんなときは? …故障ではありません(2)

こんなときは		故障ではありません
音	槽を動かすと(排水や脱水が終わっているのにシャワシャワ(水の)音がする	●脱水時のバランスをとるための液の音です。
	水道管、給水弁で音がする	●水道水圧の高い地域のため、蛇口を絞り調節してください。
	脱水のはじめ、「パチッ、パチッ」という音がする	●脱水の水が槽に当たって発生する音ですので異常ではありません。
その他	衣類が黄ばむ	●イオンコートと柔軟剤を併用すると黄ばむことがあります。とくに「イオンコート強」で黄ばみが強くなりますので、気になる場合は「イオンコート標準」のご使用をおすすめします。なお、一部の柔軟剤でイオンコートを使わなくても変色するものがあります。柔軟剤の表示をよくお読みください。 15ページ
	洗濯終了後、洗濯・脱水槽の周囲に白い線が付く	●白い粉状のものは粉末洗剤の成分と水の成分が結合したものです。絞った布で拭き取ってください。放置するとこびり付くことがありますのでご注意ください。(お手入れの方法は 40ページ)
	残り時間が増えたり、減ったりすることがある	●センサー検知により、運転時間を制御しています。
	操作部が暖かく感じる	●電子部品の放熱作用によるものです。
	室内の照明が一瞬暗くなることがある	●ご家庭のコンセント回路によっては、モーター始動時に一瞬電圧が低下します。(専用のコンセント回路をおすすめします)
	ラジオ、テレビに雑音が入ったり、映像が乱れることがある	●ラジオ、テレビをできるだけ離してください。

こんなときは? …お調べください。

こんなとき	お調べください
動かない (ランプが点灯しない)	●電源プラグをしっかりと差し込んでいますか。 ●停電または、ご家庭のヒューズ、ブレーカーが切れていませんか。
異常音が出る	●洗濯機が傾いたり、がたついたりしていませんか。 43ページ ●脱水時の洗濯物が片寄っていませんか。 ●ヘアピンや金物など、異物がまざれこんでいませんか。
給水しない	●ふたを開けておくと給水しません。ふたを閉めてください。
蛇口の水漏れ	●水栓つぎでのねじ・締め付けボディがゆるんでいませんか。 46ページ ●水栓つぎでが傾いたり、ぐらついていませんか。

いろいろなお知らせ

イオンコート機能をお使いのとき…次の表示は異常ではありません

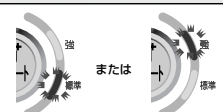
表示	お知らせ内容	説明
 「イオンコート標準」や「強」のランプが速く点滅	イオン発生装置の寿命などにより、銀イオンの発生が止まっています	そのままご使用いただいても差し支えありませんが、イオンコート機能の利用はできません。イオンコート機能をご利用になりたい場合には銀イオン発生装置の交換が必要です。装置の交換については、お買いあげの販売店またはお客様ご相談窓口などにお問い合わせください。(給水のトラブルによる原因も考えられます)くわしくは 14ページ



パネルにこんな表示が出たら…(1)

表示	お知らせ内容	こうしてください
	(槽洗浄コース「槽の外側まで洗浄」運転中) つけ置き洗浄終了	42ページの説明にしたがって、引き続き槽洗浄をおこなってください。
	(洗濯～室内干し(送風)までの連続運転中) 洗濯物の量が多すぎる	洗濯物の量が4.0kgより多い場合お知らせします。そのまま(「U5」表示のまま)運転を続けると、衣類がほぐれにくく乾きむらになり、室内干し(送風)運転に入ってから「E26」を表示して止まります。「U5」が出たらすぐにいったん電源を切って、洗濯物の量を適量に減らし、スタートし直してください。

パネルにこんな表示が出たら…(2)



原因を取り除いてから再スタートします。

表示	お知らせ内容	調べるところ	再スタートのしかた
E1	給水ができない	<ul style="list-style-type: none"> 蛇口を開けましたか。断水していませんか。 給水ホース接続口のフィルターが詰まっていませんか。39ページ 槽洗浄コース「槽の外側まで同時に洗浄するとき」をご利用のとき、排水ホースを立てましたか。42ページ 	<ul style="list-style-type: none"> スタートボタンを押します。 排水ホースを立てて初めからやり直してください。
	給水が止まらない	<ul style="list-style-type: none"> 排水ホースの位置が高くなっていませんか。 ①電源を切って、排水ホースを水平(高さ10cm以下)にする。45ページ ②電源を入れ、残りの排水をしてから、洗濯コースを選び直してお洗濯を続ける。 	
E2	ふたが開いている	<ul style="list-style-type: none"> ふたをきっちりと閉めます。(ロックピンが出ているときは8ページ) 	
E3	排水ができない	<ul style="list-style-type: none"> 排水ホースがつぶれていませんか。 排水位置が高かったり、ホースの先がふさがっていませんか。45ページ 延長ホースが長過ぎませんか。 	<ul style="list-style-type: none"> スタートボタンを押します。
E4	脱水ができない	<ul style="list-style-type: none"> 洗濯機が傾いたり、がたついていませんか。 洗濯物が片寄っていませんか。 	<ul style="list-style-type: none"> ふたを閉めます。(約15秒後、残水状況によっては約1分後に回転を始めます)
EP	ふろ水給水ができない	<ul style="list-style-type: none"> ふろ水ポンプが浮き上がっていませんか。(ポンプ内の空気を追い出しながら沈めます) ふろ水ポンプのフィルターが詰まっていませんか。 ふろ水用ホースが折れ曲がっていませんか。 	<ul style="list-style-type: none"> スタートボタンを押します。
E→21 交互に表示	ふたのロックがかからない	<ul style="list-style-type: none"> ふたのロック部に布などがはさまっていませんか。 	<ul style="list-style-type: none"> ふたを閉め、スタートボタンを押します。
E→26 交互に表示	洗濯物の量が多い	<ul style="list-style-type: none"> 衣類の量が多くありませんか。 衣類がからまっていますか。 	<ul style="list-style-type: none"> ふたを閉め、スタートボタンを押します。
[…などの表示のとき	<ul style="list-style-type: none"> 電源をいったん「切」にし、1分ほどしてから「入」にしてみます。再度、同じ表示をするときは、故障のおそれがありますので電源プラグを抜き、すぐに点検・修理を依頼してください。 	

仕様

全自動電気洗濯機	電源	100V 50/60Hz共用
	標準洗濯・脱水容量	7.0kg (乾燥布質量)
	標準室内干し容量	4.0kg (乾燥布質量)
	標準水量	45L
	標準使用水量	95L (標準コース)
	電動機定格消費電力	360W/450W
	運転音	洗い時 40dB、脱水時 48dB
	洗濯の方式	うず巻式
	水道水圧	0.03~0.8MPa
	外形寸法*	幅595×奥行622×高さ1006 (mm)
	製品質量	39kg

※幅には排水ホースを、高さには給水ホースをそれぞれ含んでいます。



- 上表は(社)日本電機工業会の洗濯機性能評価基準による。
- 電源プラグを差し込んだ状態で電源スイッチを「切」にしたときの、待機時消費電力は0です。
- この洗濯機はヘルツ(Hz)フリーです。
転居により電源周波数が変わっても、部品の取り換えや調整の必要はありません。

ふろ水ポンプ

定 格	直流12V 1.2A
揚 水 量	揚程1m 7L/分
長さ4m時	(揚程1.4m 6L/分)

- ふろ水ポンプは指定以外のものはご使用になれませんので、当社の別売部品をお求めください。

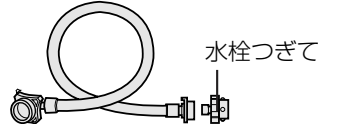
付属品

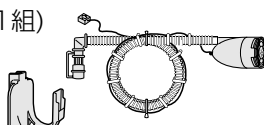
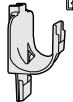
- 給水ホース (1組) [45ページ](#)
長さ0.8m 
- 脚スペーサー (各2個) [43ページ](#)
3mm 6mm 接着テープ 
- ふろ水ポンプセット (1組) [31ページ](#) 
- ふろ水ホース掛け [33ページ](#) 
- 取扱説明書、保証書

● 製品についてのお問い合わせは…

お客様相談センター ☎ 0120-078-178





フリーダイヤルがご利用いただけない場合は…
 東日本相談室 TEL 043-351-1821 FAX 043-299-8280
 西日本相談室 TEL 06-6792-1582 FAX 06-6792-5993

《受付時間》 月曜～土曜：午前9時～午後6時
 日曜・祝日：午前10時～午後5時 (年末年始を除く)

● 修理のご相談は…
48ページ記載の「お客様ご相談窓口のご案内」をご参照ください。

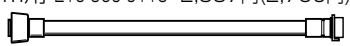
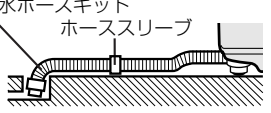
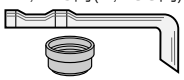
● シャープホームページ
<http://www.sharp.co.jp/>

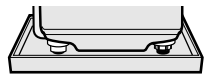
別売部品

- 延長用給水ホース
流通コード 希望小売価格 (税抜価格)
 1m用 210 360 0110 1,365円(1,300円)
 2m用 210 360 0111 1,837円(1,750円)
 3m用 210 360 0112 2,100円(2,000円)
 5m用 210 360 0113 2,887円(2,750円)

- 給水ホース
0.5m用 210 360 0291 1,365円(1,300円)
 1m用 210 360 0187 1,890円(1,800円)
 水栓つぎてでは付属していません。
 オートストッパー付き水栓ジョイントとともにお願いします。
- 排水ホースキット 210 357 K011 1,785円(1,700円)
 長さ1.3m (ホーススリーブも必要です)
 排水ホースキット
 ホーススリーブ 
- 真下排水つぎてB 210 217 0065 1,470円(1,400円)
 (脚力バー4個同梱)
 洗濯機の下に排水口がある場合に 
- 排水Lつぎて 210 247 0062 1,312円(1,250円)
 排水ホースのコーナー処理に 
- 洗濯機用トレイ 210 416 0060 3,885円(3,700円)
 万一の水こぼしなど、床の汚れ防止に便利です。
 幅585 奥行585 高さ10 (mm) 
- 分岐水栓 211 425 0164 5,985円(5,700円)
- オートストッパー付き水栓ジョイント
 (シャープエンジニアリング(株)取扱い品)
 直形ノズル YSP-1A-S 2,520円(2,400円)
 L形ノズル YSP-L-S 3,360円(3,200円)
 給水栓 YS80-S 4,830円(4,600円)
- 凍結防止用ヒーター 210 623 0001 2,520円(2,400円)
- 洗濯槽クリーナー (シャープエンジニアリング(株)取扱い品)
 石けんかすなどの汚れ落としに ES-C 2,100円(2,000円) 
- 大型毛布用丸型ネット 210 931 0005 4,410円(4,200円)

本機専用品

- 糸くずフィルター 210 337 0337 525円 (500円)
- 給水弁用フィルター 210 337 0251 315円 (300円)
- ふろ水ポンプセット 長さ4m 210 396 0083 3,150円(3,000円)
- 延長用(5m)ふろ水ホースセット 210 360 0318 3,045円(2,900円)
- (衣類乾燥機用)ユニット台 KD-UD5 9,345円(8,900円)

くわしくは、お買いあげの販売店またはお客様ご相談窓口 [48ページ](#) にお問い合せください。部品および価格は、2006年11月現在のもので、変更する場合があります。

みんなで家電リサイクル、つくろう循環型社会

シャープ株式会社

本社 〒545-8522
 大阪市阿倍野区長池町22番22号
 電化システム事業本部 〒581-8585
 大阪府八尾市北亀井町3丁目1番72号