

# SHARP®

全自動電気洗濯機 **家庭用**

## 取扱説明書

形名

イー エス      ジー ブイ      エム

# ES-GV80M

# ES-GV90M



**イオンコート**



お買いあげいただき、まことにありがとうございました。

この取扱説明書をよくお読みのうえ、正しくお使いください。

ご使用前に「安全上のご注意」を必ずお読みください。

この取扱説明書は保証書、据付説明書とともに、いつでも見ることができる所に必ず保存してください。

みんなで家電リサイクル、つくろう循環型社会

# おすすめ機能

31ページ

お洗濯中に衣類を除菌<sup>※1</sup>・防臭コート  
Ag<sup>+</sup> イオン

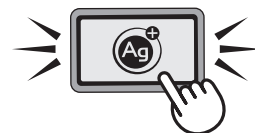

8ページ

センサーでかしこく見分ける  
エコ運転<sup>※2</sup>



20ページ

すすぎ1回推奨の洗剤に対応した  
すすぎ1回ボタン



- ※1 ●試験機関：(一財)ボークン品質評価機構 ●除菌方法：銀イオンによる  
●試験方法：JIS L 1902菌液吸収法 ●試験結果：99%以上の除菌効果

- ※2 ES-GV80Mの場合  
消費電力量：洗濯時最大約9%セーブ(当社比。エコ運転ONとOFFの比較)  
(標準コース洗濯8kg：67Wh → 61Wh)

# よくあるご質問 もくじ

## こんなときは？

ふたが開かない  
(ふたロック) **45**ページ

すすぎの回数を変えたい  
**23,47,48**ページ

脱水だけしたい **23**ページ

運転音や振動が  
気になる **45**ページ

ふろ水の  
使いかたは？ **32**ページ

洗剤類の  
使いかたは？ **16**ページ

排水できない  
「E3」を  
表示する **49**ページ

好みの設定に変えたい  
**34,35**ページ

- 運転内容の変更
- 終了音の消しかた
- チャイルドロック設定
- 電源「入」時のコース変更
- 水量調整
- エコ運転をやめる

● 其他のご質問については、  
(43～46ページ) をご覧ください。

## 準備と確認

安全上のご注意  
操作部の見かた  
コースの紹介  
各部のなまえ(本体/付属品)  
ご使用前に  
洗濯物を準備する  
洗濯・風乾燥の流れ

## 使いかた

洗剤類の使いかた  
(洗剤類の使用量/のりづけのしかたなど)  
洗濯する  
(標準/わが家流/強力コース)  
すすぎを1回に設定する  
スピーディーに仕上げる  
(10分コース)  
自分だけのコースを登録する  
(わが家流コース)  
個別に洗濯する  
(脱水だけしたいときなど)  
おしゃれ着などを洗う  
(ソフトコース/ドライコース)  
毛布など大物を洗う  
(毛布コース)  
風乾燥をする  
予約運転  
Ag<sup>+</sup> イオンを使う  
(除菌・防臭)  
ふろ水を使う  
設定を変更する  
(終了音の消しかた/チャイルドロック設定など)

## 必要なとき

お手入れする  
(フィルター類など/槽除菌コース/槽乾燥/槽洗浄)  
長期使用製品安全表示制度に基づく  
本体表示について  
保証とアフターサービス  
お客様ご相談窓口のご案内  
こんなときは？  
コースの詳細  
エラー表示・お知らせ表示  
別売品  
仕様

ページ

4  
6  
8  
10  
11  
12  
14

16

18

20

21

22

23

24

26

28

30

31

32

34

36

41

41

42

43

47

49

51

裏表紙

# 安全上のご注意

人への危害、財産への損害を防ぐため、お守りいただくことを説明しています。

■誤った使いかたで生じる内容を次のように区分して、説明しています。

 **警告** 「死亡または重傷を負うおそれがある」内容。

 **注意** 「軽傷を負う、または財産に損害を受けるおそれがある」内容。



## 警告

感電や漏電、発火などによる事故やけがを防ぐために

### 電源や電源プラグ・コードは



- 傷んだものは使わない
- 束ねない、無理に曲げない
- 傷付けない、加工しない
- 重いものをのせない、挟み込まない
- 引っ張らない、ねじらない
- コードを持って抜かない
- めれた手で抜き差ししない
- ゆるんだコンセントは使わない  
(感電・ショート・発火の原因)



- 定格15A・交流100Vの単独コンセントを使う  
(電源や定格が異なったり、他の器具と併用すると分岐コンセント部が異常発熱して発火の原因)
- 電源プラグの刃および、刃の取付面にほこりが付着している場合はよく拭く  
(火災の原因)

### 洗濯・脱水槽は



- 幼児にのぞかせない
- 近くに台を置かない  
(中に落ちてけがの原因)
- 完全に止まるまで触れない  
(洗濯物が手に巻き付くとけがの原因)
- 改造はしない。
- 修理技術者以外の方は分解したり修理をしない  
(火災・感電・けがの原因)  
修理はお買いあげの販売店にご相談を

### 据え付けは



- 浴室など湿気の多い所や風雨にさらされる場所に置かない  
(感電や漏電による火災の原因)



アース線接続

- アースを確実に取り付ける  
(故障や漏電のときに感電の原因)  
アース工事は販売店または、最寄りの電気工事店にご相談を

### お手入れのさいは



- 本体各部に直接水をかけない  
(ショート・感電の原因)



プラグを抜く

- 必ず電源プラグをコンセントから抜く  
(感電やけがの原因)

### その他



- ガソリン・灯油・ベンジン・シンナー・アルコールなどや、それらが付着した洗濯物を絶対に入れたり近付けたりしない  
(爆発・火災の原因)
- プラスチック部には絶対に火気を近づけない  
(火災・変形の原因)
- 脱水中にふたのロックがかからない(回転中でもふたが開けられる)ときや、運転終了後、洗濯・脱水槽が回転しているときは、絶対に手を入れない。ただちに電源プラグを抜き修理を依頼する。  
(けがの原因)



必ずお守りください

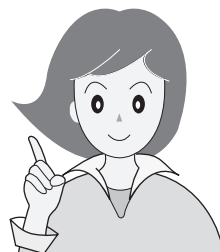

■お守りいただく内容の種類を次の図記号で説明しています。



してはいけないこと。



しなければならないこと。



## 注意

漏電やけがを防ぎ家財などを守るために

### 洗濯・脱水・送風運転できないものは



#### ●防水性の衣類やシートは洗わない

- ・レインコート
- ・サウナスーツ
- ・ウィンドブレーカー
- ・スキーウェア
- ・ダウンジャケット
- ・理美容用クロス
- ・自転車、自動車などのカバー
- ・オムツカバー
- ・寝袋
- ・防水シート
- ・防水エプロン など



防水性のものは入れない

(水が抜けられないため脱水中に異常振動を起こし、転倒によるけが、本体・壁・床などの損壊、水漏れ被害の原因)

#### ●カーペット・水を通さないカーペットカバーやマット類(裏にゴムなどが付いているもの)

#### ●用途外には、使用しない

洗濯機本来の用途以外のものを洗ったり、脱水しない  
(異常振動を起こし、本体損壊やけがの原因)

衣類の取扱い表示をご確認ください。

### 温度に注意



- 温水を使用する場合は、50℃以上のお湯は使用しない  
(プラスチックが変形し、故障の原因)

### 運転前の確認



- 蛇口を開けてホースの接続を確認する  
(ねじがゆるんでいると、水漏れして水びたしなどの思わぬ被害の原因)

### 運転後の確認



- 必ず蛇口を閉じる  
(万一の水漏れ防止)

### その他



- 上にのぼったり重い物をのせたりしない  
(変形・破損により、けがをする原因)
- 運転中は本体の下に手足を入れない  
(回転部などがあり、けがや感電の原因)とくに置台などを使用すると、床面とのすき間が大きくなります。ご注意ください。
- ロックされたふたを無理に開けない  
(ふたやロック機構部が破損する原因)

### 電源プラグは



プラグを抜く

- 電源プラグを抜くときは、電源コードを持たずに必ず先端の電源プラグを持って引き抜く  
(感電・ショート・発火の原因)

- 長期間で使用にならないときは、必ず電源プラグをコンセントから抜く  
(絶縁劣化による感電や漏電火災の原因)

### その他のご注意

- 操作部付近に、磁石など磁気を帯びたものを近づけない。(誤動作の原因)
- 上に物を置かない。(振動による落下や誤動作の原因)

# 操作部の見かた

## 操作部・表示部

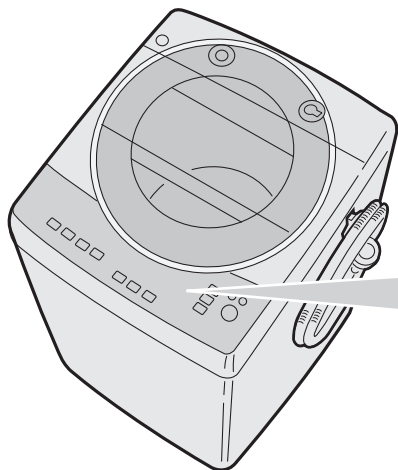

### 運転内容／進行表示

運転内容の表示

5 → 10 ← 5

洗い  
(分)

洗い10分

注水 1 → 2 ←

すすぎ  
(回)

ためすすぎ2回  
または  
シャワー+ため

1 → 3 ← 6 ←

脱水  
(分)

脱水9分

0.5 → 1 ← 2 ←

風乾燥  
(時間)

風乾燥3時間

例

進行表示

進行状況にしたがって、ランプの点滅位置が変わります。

●各コースの運転内容や所要時間などの詳細は [47ページ](#)

SHARP

5 10 15 注水 1 2 1 3 6 0.5 1 2

洗い  
(分)

すすぎ  
(回)

脱水  
(分)

風乾燥  
(時間)

INVERTER 8kg

### 運転内容ボタン

- 個別運転や運転内容の変更にスタート後も「洗い」中に変更できます。 [23, 34ページ](#)

### 水量ボタン

水量は自動的に決まります。  
(18~44L [47L])

[17, 47ページ](#)

お好みの水量に変更できます。  
(12~44L [47L]まで9段階)

※本書は、ES-GV80MとES-GV90M共用です。  
 ES-GV80Mを基準に記載していますが、洗濯容量、水量、所要時間以外は同じです。  
 ● ES-GV90Mに関する内容は[ ]内に記載しています。

### 数字表示部

● 予約時間 予約(時間後) 水量(L) 残り(分) **9**  
 9時間後に終了

● エラー表示/お知らせ表示 予約(時間後) 水量(L) 残り(分) **E2**  
 (49, 50 ページ)

● 水量 予約(時間後) 水量(L) 残り(分) **44**  
 水量44L

● 運転残り時間 予約(時間後) 水量(L) 残り(分) **36**  
 残り36分  
 100分以上は「2H」～「9H」の1時間刻みで、99分以下は1分刻みで表示します。

### 電源スイッチ

運転が終わると自動的に切れます。  
 電源を入れたまま放置すると、5分後に切れます。(オートパワーオフ)

#### お願い

電源を切ったときや、自動的に電源が切れてから、約4秒間は電源「入」を受け付けません。(すべてのコース、すすぎ1回ボタン、Ag<sup>+</sup>ボタンのランプ点灯中)  
 ● 電源を入れ直したいときは、ランプが消えてから操作してください。

### 洗剤量の目安表示

(17 ページ)

### エコ運転

(8 ページ)

### すすぎ1回ボタン

標準コース、ソフトコースのすすぎを「すすぎ1回」に変更して記憶したいときに (20 ページ)

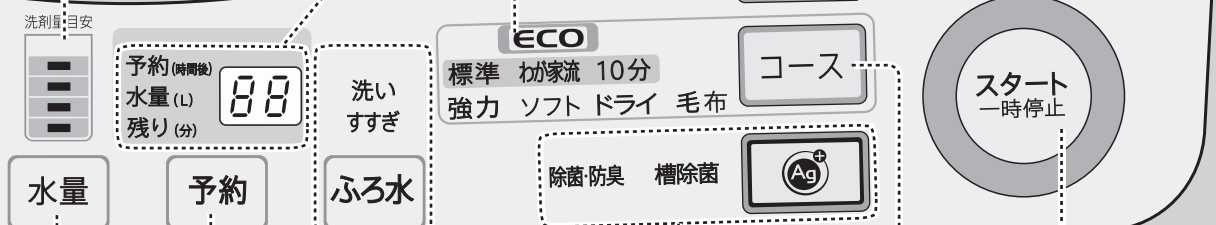

### ふろ水給水ボタン

(32 ページ)

### コースボタン

(8 ページ)

### 予約ボタン

(30 ページ)

運転終了時間を予約するときに1～24時間後まで1時間単位で選べます。

### Ag<sup>+</sup> ボタン

● 洗濯中に除菌・防臭

(31 ページ)

● 槽除菌コース

(38 ページ)

### スタート・一時停止ボタン

ふたロックを解除したいときにも。

(45 ページ)

# コースの紹介

● [ ]内はES-GV90Mの場合

## 選べるコース

こんなときに		コース名	洗濯量の 上限
<div style="border: 1px solid gray; padding: 5px; display: inline-block;">コース</div>	日常の衣類に 	ふだんのまとめ洗いに <b>標準</b> (18ページ)	8kg [9kg]
		自分だけのコースをつくる <b>わが家流</b> (22ページ)	
		軽い汚れを約10分で洗濯 <b>10分</b> (21ページ)	4.5kg
		ガンコな汚れに 強水流と高濃度洗剤液でのつけおき洗いで洗濯 <b>強力</b> (18ページ)	4.5kg
デリケートな 衣類に 	「弱」表示のランジェリーや ブラウスなどに 	<b>ソフト</b> (24ページ)	2kg
		ドライマークのおしゃれ着などに <b>ドライ</b> (24ページ)	2kg
大物のお洗濯に	毛布やふとん、カーペットカバーなどに <b>毛布</b> (26ページ)	毛布は 4.2kg	
 洗濯・脱水槽の お手入れに	Ag <sup>+</sup> で汚れやニオイを防止 <b>槽除菌</b> (38ページ)	洗濯物は 入れない	

● 槽洗浄・槽乾燥については (38, 39 ページ) をご覧ください。

## エコ運転

布ピタセンサーで布質を判定し、運転時間や水量などを適切にコントロールしてお洗濯します。

対象コース 標準・わが家流・10分

対象コースを選ぶと点灯 ⇒ **ECO** ⇐

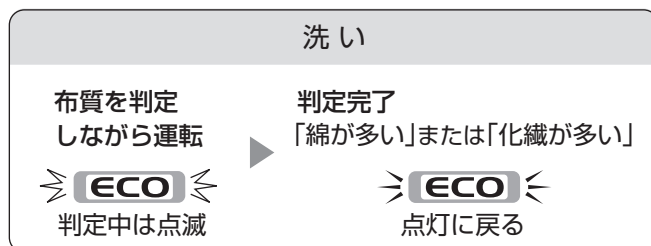



便利な機能がいっぱい!  
楽しく使ってね!

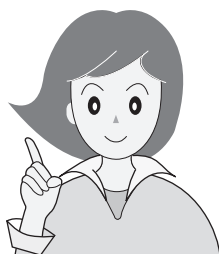

各コースの運転内容については **47 ページ**

使える機能					エコ運転
すすぎ1回 (20 ページ)	風乾燥 (時間) (28,29 ページ)	Ag <sup>+</sup> 除菌・防臭 (31 ページ)	ふろ水 (32 ページ)	予約 (30 ページ)	
○	○	○	○	○	○
—	○ 登録可	○ 登録可	○ 登録可	○	○
—	—	○	○ 「洗い」のみ	○	○
—	○	○	○	○	—
○	—	○	○	○	—
—	—	○	○	—	—
—	—	○	○	○	—
—	—	△	—	○	—

洗濯量はJIS(日本工業規格)に  
規定の布地によるものです。

スリッパ  
(混紡約150g)



長袖アンダーシャツ  
(綿約150g)



ブリーフ  
(綿約50g)



くつ下  
(混紡約50g)



タオル  
(綿約70g)



バスタオル  
(綿約300g)



ワイシャツ  
(混紡約200g)



ブラウス  
(混紡約200g)



パジャマ(上下)  
(綿約500g)



シーツ  
(綿約500g)



コースの紹介

### すすぎ ~ 脱水

#### 布質に合わせたすすぎ・脱水運転

「化繊が多い」場合、すすぎ水量を減らして脱水時間を短縮することにより、消費電力を抑えます\*

- 洗濯量を計量し (14 ページ) 容量1kg以下(水量が26L以下)と判定した場合や、布質判定完了までに水量を変更すると、エコ運転をおこないません。(ECO表示消灯)
- 条件によっては、正しく判定できない場合もあります。
- エコ運転をやめる設定もできます。(35 ページ)

※消費電力量：洗濯時最大約9[7]%セーブ(当社比。エコ運転ONとOFFの比較)  
化繊比率85%の場合、標準コース・洗濯8kg[9kg]で使用水量約3%削減(87L→84L[97L→94L])、所要時間約6%削減(36分→34分[42分→40分])、消費電力量約9[7]%削減(67Wh → 61Wh[90Wh→84Wh])  
(日本電機工業会自主基準による消費電力量とは異なります)

# 各部のなまえ

## 本体

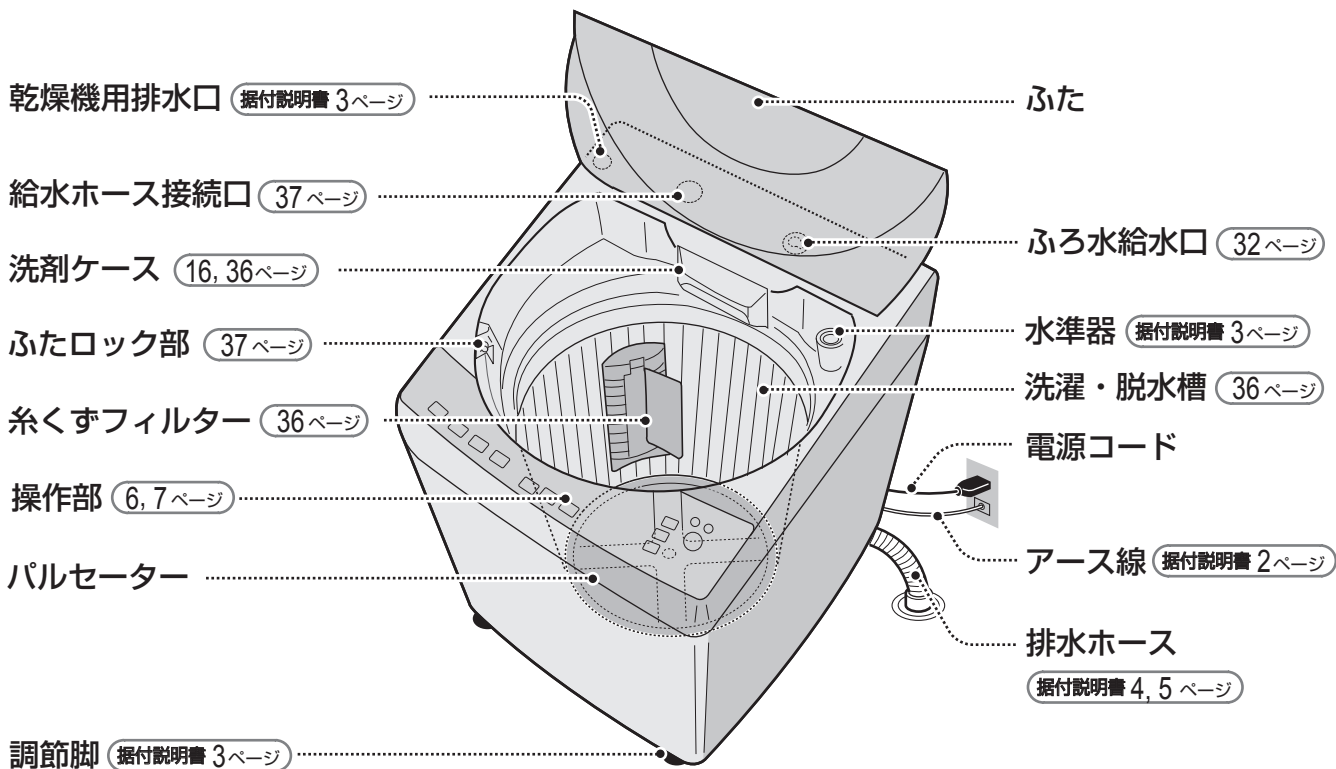

## 付属品

### 給水ホース (1組)

据付説明書 6 ページ

長さ0.8m

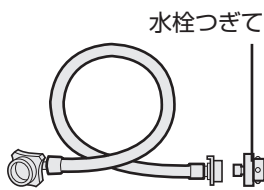

### ふろ水ホース (1組)

32, 37 ページ

長さ4m、  
ホースの内径  
15mm



### ふろ水ホース掛け (1個)

33 ページ



### ふろ水フィルター (1個)

32, 37 ページ



### 排水ホースつぎて セット

据付説明書 5 ページ

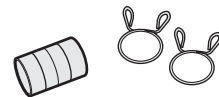

切った排水ホースを接続  
するときに使います。  
(槽の外側を洗浄する  
ときやご転居のさいに)

### 脚スペーサー

据付説明書 3 ページ



3mm (2個)



6mm (2個)

接着テープ(3枚)

### 印刷物付属品 (各1部)

●取扱説明書 ※ ●据付説明書 ※ ●保証書

※当商品は日本国内向けであり、日本語以外の説明書はありません。

This model is designed exclusively for Japan, with manuals in Japanese only.

# ご使用前に

据付説明書にしたがって  
正しく設置してください。

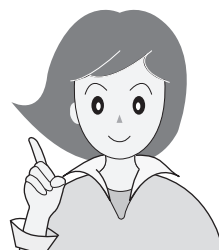

## 本体の確認

据え付け状態が悪い場合は、お買いあげの販売店  
または設置した業者にお問い合わせください。

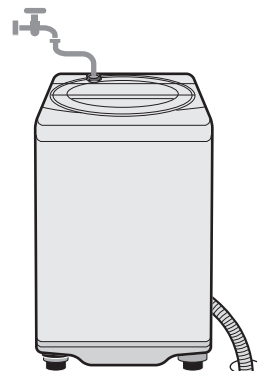

各部のなまえ／ご使用前に

### 水栓つぎて/給水ホース

### 水漏れの原因

- 新しいものに取り替えましたか？ 緩み、ぐらつき、傾きはありませんか？  
または、**（据付説明書 2 ページ）** に記載の適した蛇口を使用していますか？
- 適さない蛇口の場合は、別売のオートストッパー付き水栓ジョイントに  
取り替えてください。
- 給水ホースにねじれ・引っ張りなどはありませんか？

チェック

チェック

チェック

### 排水ホース

### 排水できなかったり、ホース破れの原因

- 持ち上がっていませんか？(10cm以下)

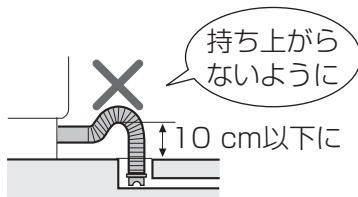

チェック

- 下に押し込んでいませんか？

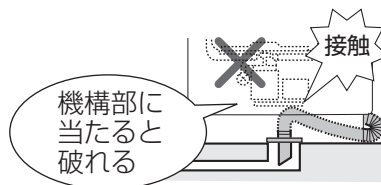

チェック

### 本体

### 異常な振動の原因

- ガタつきませんか？
- 水平ですか？

チェック

据え付けの確認

# 洗濯物を準備する

## 洗濯・風乾燥できないもの

洗濯も風乾燥もできないもの



- 衣類の取扱い表示や組成表示のないもの

- 芯地が多く、形くずれしやすいもの



- 例 ネクタイ・ブレザー・ジャケット・コート・スーツなど

- 著しい収縮や変色、表面変化を起こすおそれのある素材

- 例 レーヨン・キュブラ・絹および混紡品など

- ウレタン(スポンジ類)の入ったもの

- 防水性のもの

洗濯機で洗える表示があっても水を通さないものは洗えません。



- 座ぶとん・クッション・枕など

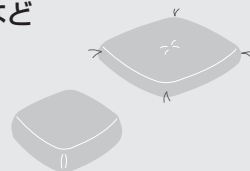

- 毛倒れを起こす起毛製品

- 例 ベルベット・別珍など

- 形くずれや表面変化を起こすおそれのある生地

- 例 強撚糸使用の生地・ジョーゼット・クレープ・ちりめんなど

- 和服、和装小物など



- 表面の凹凸などが消えやすいもの

- 例 防しわ加工品・エンボス加工品など

- 色落ちしやすいもの

- 皮革製品・皮革装飾をほどこしたものの

- カーペット・水を通さないカーペットカバーやマット類(裏にゴムなどが付いているもの)

風乾燥できないもの



- ウール製品【傷みや毛が抜ける原因】

- 毛布・ふとん・カーペットカバー【傷みや毛倒れの原因】

- タイツ・レース・装飾の多いもの【型崩れの原因】

- のりづけしたもの(槽内がのりで汚れることがあります。乾燥後スプレーのりなどで仕上げます)

- 装飾品を使用したもの

- 「タンブラー乾燥はおさげください」の表示のあるもの



- 洗濯上の注意
- タンブラー乾燥は、お避けください。
- .....

- 「平干し」や「ドライ」絵表示のあるもの【型崩れの原因】



## 洗濯物の準備

確認しましょう

- 取扱い表示を確認。
- しみや部分汚れはあらかじめ処理。  
繊維の種類やしみの内容に応じた方法で。
- 初めて洗う衣類は、色落ちや色移りを確認。  
色落ちするものは、分けて洗う。

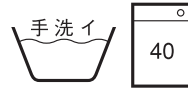

- ひもは結び、ファスナーは閉じる。  
金属製のボタンや装飾品の付いたものは、裏返しにするか洗濯ネットに入れる。
- 毛玉や糸くず、毛羽立ちが気になる衣類は、裏返しにする。
- 硬貨・ヘアピン・カーテン金具などの金属片などは、必ず取り除く。
- 砂やどろやペットの毛は、あらかじめ落とす。
- 洗濯量は、表示の7~8割に。
  - バランサー(右図)より上に衣類があるときは、給水後押さえて沈める。  
【給水時に浮き上がると、運転中に衣類や本体が傷付く原因】



- デリケートな衣類は、洗濯ネットに入れる。
  - 軽やかさばる衣類(フリース素材など)  
【運転中に飛び出し、衣類や製品を傷める原因】
  - ブラジャーは市販の専用ネットに。  
【ワイヤーが飛び出し、異音や故障の原因】
  - 入れる量は少なめに。(バランサーの下に収まるように)  
【洗い・すすぎ・脱水性能の低下や脱水中の片寄り、飛び出しの原因】
- ジーパンなどかさばる衣類や浮きやすいものは底の方に入れる。
- ふたに衣類やふる水ホースなどを挟み込んだり、ふたの上に物を載せない。  
【変形や破損の原因】

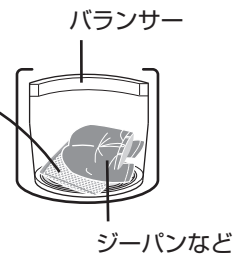
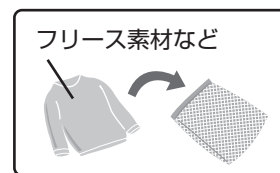

衣類・本体・槽・バルセーター・糸くずフィルターの傷付きを防ぐために



# 洗濯・風乾燥の流れ

## 標準コース

### 準備して洗濯物を入れる

本体の確認 (11ページ)

- 蛇口を開ける。  
ふろ水を使うときも必ず開ける。
- ふろ水ホースの準備。

(32ページ)

### 洗濯物を入れる



### 電源を入れて運転内容を選ぶ



洗濯

⇒ 標準 ⇐

「標準」点灯

「標準コース/洗濯」に自動設定

洗濯～風乾燥

5 ≥ 10 ≤ 15 注水 1 ≥ 2 ≤ 1 ≥ 3 ≤ 6 ≤ 0.5 1 ≥ 2 ≤

洗い (分)

すすぎ (回)

脱水 (分)

風乾燥 (時間)

「洗い(時間)」「すすぎ(回数)」「脱水(時間)」「風乾燥(時間)」を選ぶ。

風乾燥

0.5 1 ≥ 2 ≤

風乾燥 (時間)

時間を選ぶ。

### スタートする



洗濯量計量

水なし運転で自動的に衣類の量を量ります。

運転内容表示

5 10 ≥ 15 ≤ 注水 1 ≥ 2 ≤ 1 ≥ 3 ≤ 6 ≤

洗い (分)

すすぎ (回)

脱水 (分)

水量・洗剤量目安表示

洗剤量目安



予約 (時間後)

水量 (L)

44

残り (分)

## 運転中の基本的な動き

洗濯 洗濯 洗濯～風乾燥

洗い



(高濃度洗浄)

(表示水量)

少ない水量の濃い洗剤液から洗い始め(高濃度洗浄)数段階に分けて、表示水量まで給水。

すすぎ



排水

中間脱水



シャワー

中間脱水

シャワーすすぎ



給水

すすぎ

ためすすぎ

ふたロック



# 注意



長期間ご使用にならないときは、必ず電源プラグをコンセントから抜く

**【絶縁劣化による感電や漏電・火災の原因】**

はじめてお使いになるときは、工場テスト時の残水が出る場合があります。

## 洗剤を入れる

表示を目安に量って入れる。

16,17 ページ

洗剤ケースに入れる

柔軟剤

液体漂白剤

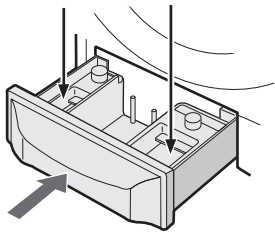

ゆっくり戻す

強く押すとすぐに流れ出ることがあります。

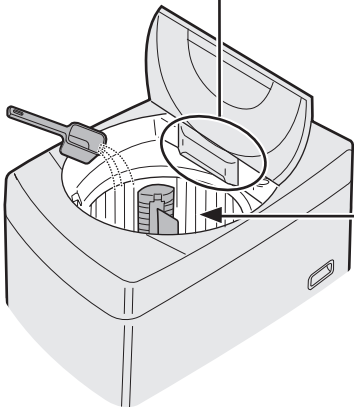

## ふたを閉める

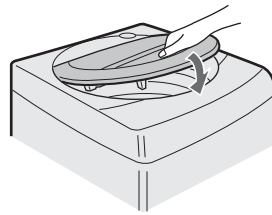

残り時間表示

予約(時間後) 36  
水量(L)  
残り(分)

給水を始め自動運転する。

槽に直接入れる  
粉末洗剤  
液体洗剤  
粉末漂白剤

## 洗濯物を取り出してあとしまつする

- 蛇口を閉める。
- 糸くずフィルターを掃除する。

36 ページ

糸くずフィルター

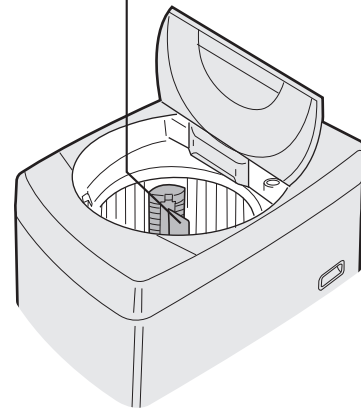

- ふろ水ホースのあとしまつ。

33 ページ

洗濯・風乾燥の流れ

脱水



排水

しばらく低速回転してから高速回転する。

脱水



ふたロック

風乾燥

風乾燥

洗濯～風乾燥

風乾燥



低速回転

予備脱水する。



高速回転

風乾燥

洗濯～風乾燥



かくはん

風乾燥中繰り返す



高速回転

「かくはん」で衣類をほぐし、「高速回転」で水分を飛ばす。

# 洗剤類の使いかた

## 洗剤類を入れる

槽に直接入れる

### 粉末洗剤

表示を目安に量って入れる。

- カップの大きさや使用量は、メーカーや銘柄によって異なります。
- 水に溶けやすいものをお使いください。

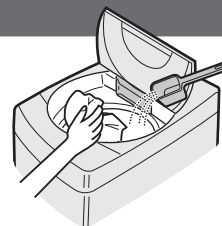

### 液体洗剤

表示水量を目安に量って入れる。

- 粘り気が強い洗剤はあらかじめ約500mLのぬるま湯に溶かしてから入れます。

- 洗濯物をよけて、槽の周辺部に入れます。
- 「すすぎ1回」設定では、必ず「すすぎ1回」推奨の洗剤をお使いください。(20ページ)

### 粉末漂白剤

使用量・使いかたは、容器の表示をご覧ください。

### 粉石けん

槽内で溶かす

- ① 水量「12L」を選び、いったんふたを閉めてスタートする。(給水が始める)
- ② かくはんが始まったら粉石けんを少しずつ入れ、約3分運転して十分に溶かす。
- ③ 電源を入れ直し、コースや水量を選び直して洗濯する。

溶けにくい場合

- ① 洗面器などに30℃前後のぬるま湯(約5~10L)を用意し、粉石けんを少しずつ入れながらかきまぜて、十分に溶かす。
- ② 洗濯を始め、給水中に石けん液を槽内に入れる。

- 合成洗剤と比較して洗濯物に残りやすいため、十分にすすぐ。注水すすぎ3回をおすすめします。  
【黄ばみやにおいの原因】(47, 48ページ)
- 入れ過ぎたり低温の水に直接入れたりしない。  
【石けんかすがたまる原因】
- 液体石けんは粉石けんと同様に残りやすいので、液体石けんの表示を確認の上、よく溶かし、十分にすすぐ。
- 粉石けんや液体石けんは、予約コースに使わない。

### 柔軟剤

表示水量を目安に量って入れる。

- 最終すすぎ中に自動的に入ります。
- 正しく量って入れます。【入れすぎはかびの原因】
- 入れたまま12時間以上放置したり低温のときは固まることがあります。
- 一部の柔軟剤では衣類に固まって付着すると変色するものがあります。(変色したときは(44ページ))

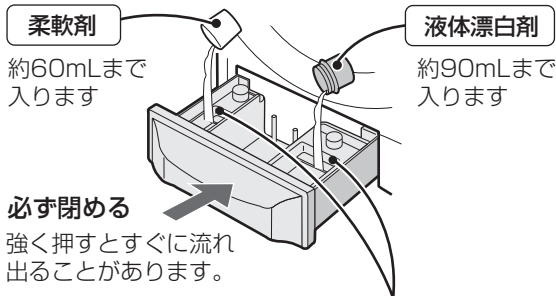

### 液体漂白剤

使用量・使いかたは、容器の表示をご覧ください。

- 少しずつ流し込みます。
- 塩素系は色落ち・変色のおそれがあります。

- この位置以上に入れたり、給水中に動かしたりすると、すぐに流れ出ることがあります。
- 水が残ることがありますが、異常ではありません。

洗剤ケースに入れる

## 予約運転の場合 (30ページ)

すべてケースに入れる

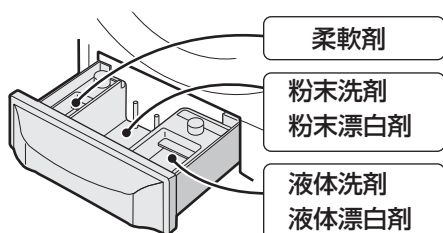

### お願い

- 洗剤ケースは、乾いた布で拭いてからご使用ください。
- 洗剤と漂白剤を併用する場合は、液体と粉末の組み合わせでご使用ください。
- 粘り気が強い液体洗剤は、あらかじめ約500mLのぬるま湯に溶かし、洗濯物をよけながら、直接槽に流し入れてください。

「強力」コースの洗剤量は他のコースと異なります。

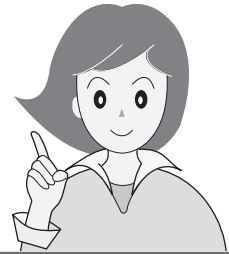

## 洗剤・柔軟剤の使用量

標準コースなど（強力コース以外）

表示水量	洗濯量の目安	合成洗剤						粉石けん	柔軟剤		
		粉末			液体				7mLのもの	10mLのもの	20mLのもの
		容器に記載の使用量が水30Lに対して									
すりきり一杯が47gのカップの場合	20gのもの	25gのもの	10mLのもの	20mLのもの	25mLのもの	36gのもの					
47-43L (GV90M)	9kg	約0.7杯	31g	39g	16mL	31mL	39mL	56g	11mL	16mL	31mL
44-43L (GV80M)	8kg	約0.6杯	29g	37g	15mL	29mL	37mL	53g	10mL	15mL	29mL
42-40L	6kg	約0.5杯	27g	33g	13mL	27mL	33mL	48g	9mL	13mL	27mL
39-37L	5kg	約0.5杯	25g	31g	12mL	25mL	31mL	44g	9mL	12mL	25mL
36-34L	4kg	約0.5杯	23g	28g	11mL	23mL	28mL	41g	8mL	11mL	23mL
33-31L	3kg	約0.4杯	21g	26g	10mL	21mL	26mL	37g	7mL	10mL	21mL
30-27L	2kg	約0.4杯	18g	23g	9mL	18mL	23mL	32g	6mL	9mL	18mL
26-24L	1kg	約0.4杯	16g	20g	8mL	16mL	20mL	29g	6mL	8mL	16mL
23-18L	0.5kg	約0.3杯	12g	15g	6mL	12mL	15mL	22g	4mL	6mL	12mL
12L	0.3kg	約0.2杯	8g	10g	4mL	8mL	10mL	14g	3mL	4mL	8mL

強力コース

42-40L	4.5kg	約0.8杯	40g	50g	20mL	40mL	50mL	72g	9mL	13mL	27mL
39-37L	3kg	約0.8杯	37g	46g	19mL	37mL	46mL	67g	9mL	12mL	25mL
36-34L	2.5kg	約0.7杯	34g	43g	17mL	34mL	43mL	61g	8mL	11mL	23mL
33-31L	2kg	約0.6杯	31g	39g	16mL	31mL	39mL	56g	7mL	10mL	21mL
30-27L	1.5kg	約0.5杯	27g	34g	14mL	27mL	34mL	49g	6mL	9mL	18mL
26-24L	1kg	約0.5杯	24g	30g	12mL	24mL	30mL	43g	6mL	8mL	16mL
23-18L	0.5kg	約0.4杯	18g	23g	9mL	18mL	23mL	32g	4mL	6mL	12mL
12L	0.3kg	約0.3杯	12g	15g	6mL	12mL	15mL	22g	3mL	4mL	8mL

- 強力コースは、表示水量に対する洗剤類の使用量が、他のコースとは異なります。「12L」～「42L」を表示したときは、表にしたがって、上表「標準コースなど」の約1.5倍の量をご使用ください。
- 「43L」以上を表示したときは、上表「標準コースなど」にしたがってください。

洗剤類の使いかた

## のりづけのしかた

- 洗濯機用以外ののりを使わない
- のりづけした衣類は「風乾燥」運転しない

① のりづけしたいもの(2kg以下)を入れて以下の内容で運転を始める



- 標準コース  
「水量31L(1kg以下は「27L」)」「洗い5分」「脱水1分」

② 一時停止してのりを入れる



③ 衣類を取り出しすぐに以下の内容で槽に付着したのりを洗い落とす【槽が汚れる原因】



- 標準コース  
「水量40L」「洗い5分」「脱水3分」(漂白剤を約10mL入れると効果的)

運転方法

# 洗濯する

コース

標準 / わが家流 / 強力コース **洗濯**

標準コースの場合

準備

蛇口を開けて  
洗濯物を入れる

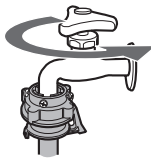

お願い

- ジーパンなどのかさばるものや浮きやすいものは、底の方に入れてください。また、全体がバルンサーより上に出ないように押し込んでください。運転中に洗濯物が飛び出し、本体や洗濯物が傷む原因になります。

ここから上に出ないように  
入れる



⇒標準⇐

「標準コース」に自動設定

「わが家流」または「強力」コースの場合

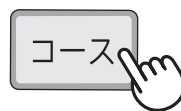

⇒わが家流⇐  
または  
⇒強力⇐

- わが家流コースの登録方法は **22 ページ**

- 洗濯～風乾燥まで、続けて運転したいときは

**29 ページ**

1

必要に応じて

- 除菌・防臭する

**31 ページ**



- ふろ水を使う

**32 ページ**



- 予約運転する

**30 ページ**



- すすぎ1回に変更して記憶する

**20 ページ**



標準、ソフトコース  
で使えます。

- 電源「入」時のコースを変更する **35 ページ**

標準、わが家流、10分、強力コースから選べます。



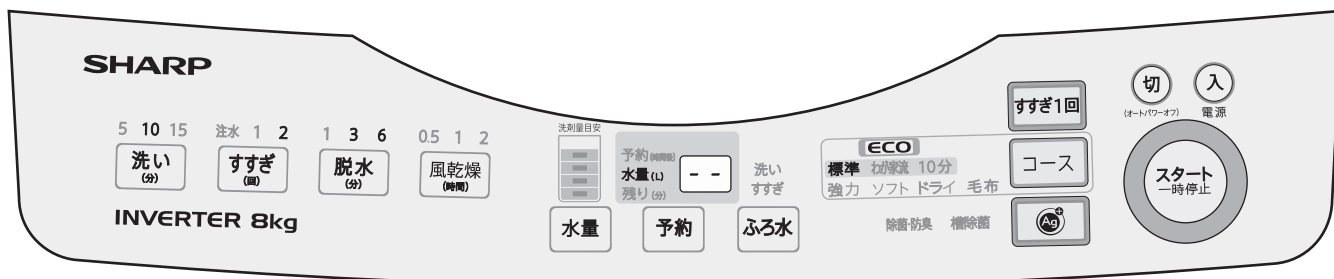

「標準コース」の表示例

2

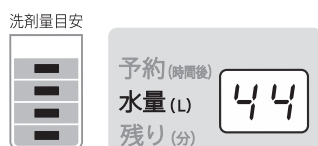

洗濯量目安、水量を表示

3

洗剤を入れる (16, 17 ページ)

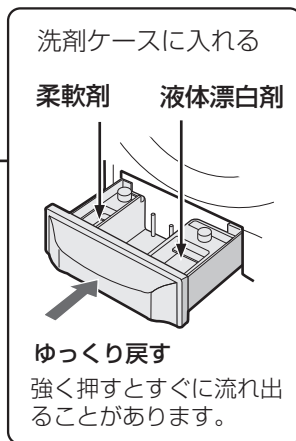
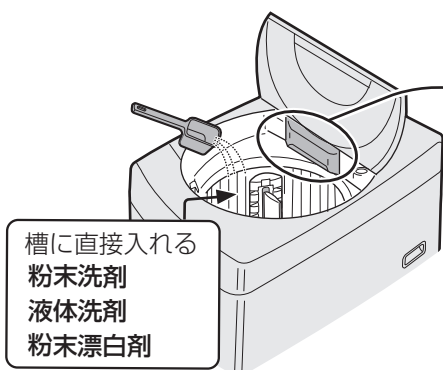

- 表示を目安に、量って入れてください。
  - 強力コースは他のコースと洗剤の使用量が異なります。
- (17 ページ)

4

ふたを閉める

給水を開始



↓ 運転

衣類を取り出す



# すすぎを1回に設定する

すすぎ1回

## 「すすぎ1回」ボタンの使いかた

すすぎ1回推奨の洗剤をご使用の場合に。  
標準コース、ソフトコースのすすぎを、「ためすすぎ1回」に変更して記憶します。

洗濯物を入れて

1



⇒標準⇐

- 標準コースかソフトコースを選ぶ。

2



- 「すすぎ1回」ボタンのランプを点灯させる。

3



- 洗剤を入れてふたを閉める。
- スタートと同時に「すすぎ1回」設定を記憶する。

●「すすぎ1回」設定では、必ず、すすぎ1回推奨の洗剤をお使いください。

次回から、標準コースとソフトコースでは「すすぎ1回」設定で運転。

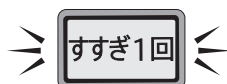

- 標準、ソフトコース以外では、「すすぎ1回」ボタンのランプは消灯。

### 解除のしかた



「すすぎ1回」ボタンのランプを消灯させる

- 「すすぎ1回」設定を解除して元のすすぎ設定に戻る。

# スピーディーに仕上げる

コース

## 10分コース 洗濯

軽い汚れの衣類専用のコースです。

- 洗濯量の上限は4.5kgです。
- 効率よく洗濯するため、洗いとすすぎ行程では給水しながら、かくはんや排水をします。そのため水位が一定になりません。
- すすぎ回数は1回です。
- 洗う量が多い場合や汚れが気になるときは、標準コースや強力コースをおすすめします。

1

洗濯物を入れて



● 除菌・防臭する



31 ページ

2

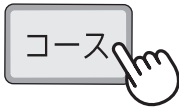

≧10分≦

● ふろ水を使う  
〔洗い〕のみ



32 ページ

3



● 予約運転する



30 ページ

(表示水量にしたがい) 洗剤を入れてふたを閉める

「洗い」2分、「すすぎ」1分、「脱水」2分を延長できます

● 給水を始めたら、すぐに延長したい行程ボタンを押す。

例 「洗い」を2分延長する



● 解除するときには、もう一度押す。

● 延長の設定は記憶しません。  
● 水量は変更できません。

運転

衣類を取り出す



● 運転時間が10分より長くなった場合、残り時間の点滅でお知らせします。

- 延長したとき・洗濯物が多いとき
- 「除菌・防臭」やふろ水を使った場合 など

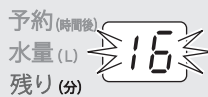

残り時間は、給水量が19L/分の場合の表示です。水圧が低いときや排水事情が悪いときは、表示の時間より長くなります。

すすぎを1回に設定する / スピーディーに仕上げる

# 自分だけのコースを登録する

コース

わが家流コース

洗濯

洗濯～風乾燥

風乾燥

1

洗濯物を入れて



● 予約運転する

予約

30 ページ

2

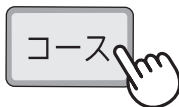

⇒ わが家流 ⇐

3



最初の設定

洗い	すすぎ	脱水	風乾燥
5分	ため1回	1分	0.5時間

運転したい行程の時間や回数を選ぶ

- 選べる時間や回数などは [47 ページ](#)
- [31 ページ](#)、 [32 ページ](#)も登録できます。

4



- 必要に応じて洗剤を入れ、ふたを閉める。

- スタートと同時に、選んだ内容を登録します。

- 次回から「わが家流」を選んで「スタート」すれば、登録した内容で運転できます。
- 電源「入」時のコースを「わが家流」に設定することができます。 [35 ページ](#)

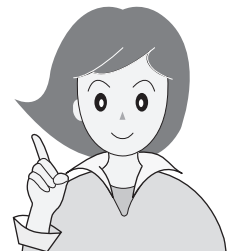

# 個別に洗濯する

## 脱水だけしたいときなど

1

例 すすいで脱水したいとき

洗濯物を入れて



● 必要に応じて **コース** を選ぶ。



運転したい行程のボタンを選ぶ

- すすぎから始めるときは「水量」も選ぶ。
- 選べる時間や回数などは **(47ページ)**

こんなときに 例

- 脱水だけしたい → **脱水 (分)**
  - 排水だけしたい → **脱水 (分)**
- (「排水だけ」のときはふたを開けておく)  
(「E2」が出たら終了)

- 洗濯液を再利用したい (洗濯液が残る) → **洗い (分)**

- 洗濯～風乾燥まで 続けて運転したい → **洗い (分)** **すすぎ (回)** **脱水 (分)** **風乾燥 (時間)**
- (29ページ)**

3



● 必要に応じて洗剤を入れ、ふたを閉める。

- 除菌・防臭する



- ふろ水を使う



- 予約運転する



- 風乾燥だけする **(28ページ)**

- すすぎ1回ボタンは受け付けません。

● すすぎから始めると、排水→脱水から運転を始めます。

自分だけのコースを登録する／個別に洗濯する

● 「洗い」を含む「洗濯～風乾燥」を選んだ場合、「水量」を選んでも、衣類の量を確認するために計量します。



# おしゃれ着などを洗う

コース

## ソフトコース/ドライコース 洗濯

洗濯できる衣類の確認

### ソフトコース(2kg以下)

- 「弱」や「手洗い」表示の洗濯物  
・ランジェリーやブラウスなど



### ドライコース(2kg以下)

- 水につけてもこすったりしなければ洗えるもの



- おしゃれ着やデリケートな衣類  
・ウール・カシミアなどのセーター、ブラウス  
・スカート、スラックスなど

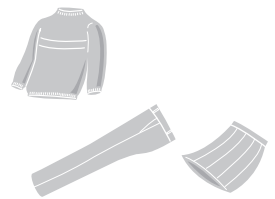

- 「洗濯も風乾燥もできないもの (12ページ)」に記載のもの

乾かしかた

### 陰干しする

#### ■セーター

市販の平干し  
ネット

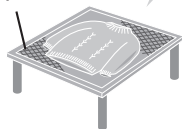

形を整える

#### ■ブラウスなど伸びにくいもの

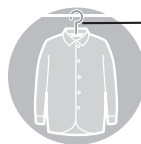

ハンガー

形を整える

#### ■毛足が長いもの

振りながら  
形を整えて干す。

### アイロンをかける

- 衣類の絵表示にしたがう。



てかりの出やすいもの、  
刺繍・ビーズの付いた  
ものは当て布をしてね。



仕上げかた

### もしも縮んだら

- ウール・麻などの  
縮みやすい繊維でも  
ある程度伸ばせます。

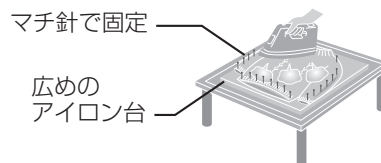

マチ針で固定

広めの  
アイロン台

アイロンを浮かせた状態で  
スチームをあてる。

ソフトコース、  
ドライコースでは、  
液体洗剤を  
お使いください。

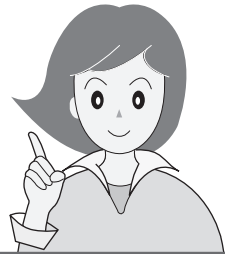

## 洗濯のしかた

1

洗濯物を入れて



2

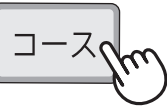

⇒ ソフト ⇐ または ⇒ ドライ ⇐

3



予約 (時間後)  
水量 (L) 34  
残り (分)

● 洗濯量計量はありません。

4

(表示水量にしたがい)  
液体洗剤を入れてふたを閉める

● 給水を開始。

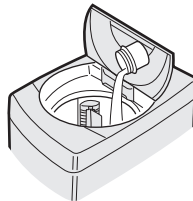

運転

衣類をすぐに取り出す



● 除菌・防臭する



31 ページ

● ふろ水を使う

ふろ水

32 ページ

<ソフトコースのみ>

● 予約運転する

予約

30 ページ

● すすぎ1回に変更して  
記憶する

すすぎ1回

20 ページ

● ソフトコースは運転内容を変更できます。  
ドライコースは、水量のみ  
変更できます。 47 ページ

● ドライコースには中性液体洗剤、ソフトコースでは、  
素材に合った液体洗剤を  
ご使用ください。  
入れるときは、衣類に直接  
かからないようご注意ください。

おしゃれ着などを洗う

● 素材により浮きやすいものがあります。

給水後に一時停止して、上から押さえて十分に液を含ませて沈めます。

● 終了後、十分に脱水できていないと感じたときは、各コースの「脱水のみ」で追加運転してください。

ご注意

● 水温は30℃以下でお使いください。特にふろ水をご使用のときはご注意ください。  
【ウール・絹など動物繊維の縮み・変形の原因】

# 毛布など大物を洗う

コース

## 毛布コース 洗濯

洗濯できるもの

× : 不可 ○ : 必要	洗濯機 または 表示のあるもの (その他の取扱い表示にもしたがう)		
	毛布	掛けふとん	カーペットカバー
素材	アクリルなど合成繊維 または 綿100%	ポリエステル100% または 羽毛	約2.5畳まで ・製品によって多少異なります ・カーペットや水を通さないもの(裏にゴムなどが付いているものは不可)
サイズ	シングル 140cm×210cm以下 ダブル 180cm×230cm以下	ダブル 180cm×230cm以下	
重さ	約1.5kg以下	約1.5kg～4.2kg	
洗濯キャップ (別売)	×	○	
大型毛布用丸型ネット (別売)	○	洗濯キャップ または 大型毛布用丸型ネット	
			×
			○

● 指定の洗濯キャップや大型毛布用丸型ネットを使わず運転して洗濯物や製品が傷んだ場合は、保証の対象外となります。

洗濯キャップの使いかた

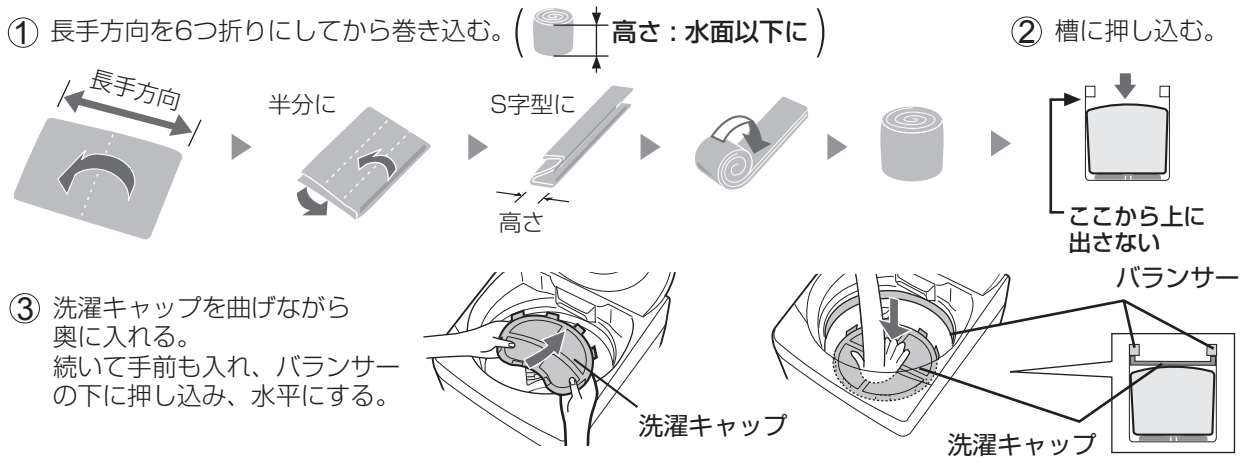

■ 取り出しかた

キャップの奥を押し下げてから 手前を引き上げて取り出す

● 洗濯キャップは、毛布コース以外で使わない。また、正しく入れる。(右図) 【キャップが飛び出してけがをしたり本体破損の原因】

洗濯物をはさんでいる      傾いている      はずれかけている

ネットの使いかた

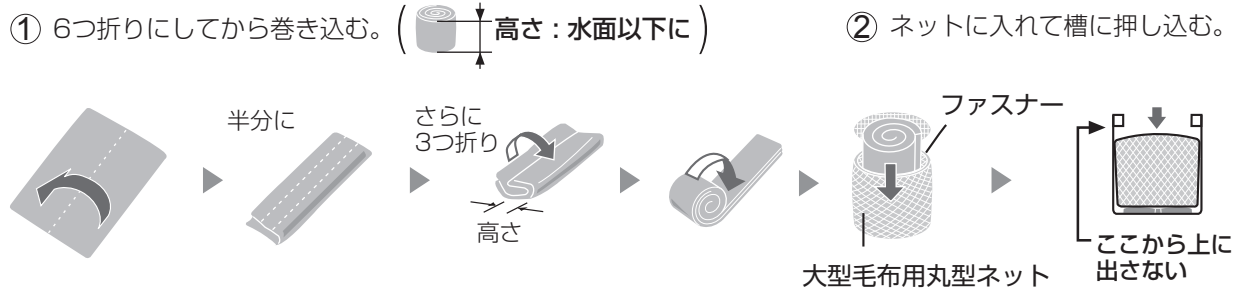

別売の洗濯キャップか、大型毛布用丸型ネットを必ずお使いください。**(51ページ)**  
 【洗濯物が浮き上がって洗濯物や製品を傷める原因】

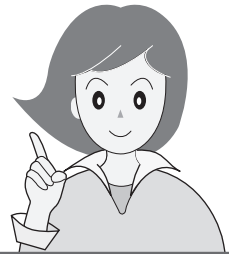

## 操作のしかた

1

洗濯物を入れて

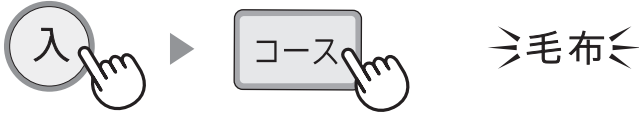

● 除菌・防臭する



● ふろ水を使う



● 予約運転する



2

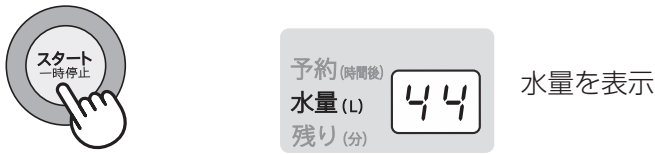

● 洗濯量計量はありません。

3

(表示水量にしたがい)  
 液体洗剤を入れてふたを閉める

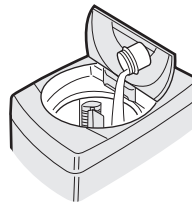

- 羽毛ふとんには、中性洗剤を使います。
- 粉末洗剤は、あらかじめぬるま湯(約30℃・5L)に溶かしてから、洗濯物を入れる前に槽に直接入れます。

運転

洗濯物を取り出す

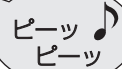

毛布など大物を洗う

### お願い

● 洗濯中は、洗濯物が浮き上がりやすいので十分に押し込んでください。  
 (「洗い」の後半におこなうと効果的)

① 一時停止



② 浮き上がっている部分の空気を押し出す



③ 再スタート  
 (自動的に水を補給する)



● 羽毛ふとんは、洗濯後に羽毛のにおいの残るものがあるため、目立たない部分を水につけて絞り、においがするものは洗わない。  
 干すときは、羽毛の片寄りを直して形を整えながら風通しよい日陰で干す。

# 風乾燥をする

風乾燥  
(時間)

## 干し時間の短縮や化繊の乾燥に

風乾燥

洗濯～風乾燥

こんなときに

干し時間を短縮したいとき <4kg以下>

例 容量と 運転時間の目安	1時間 1kg	2時間 4kg
半袖アンダーシャツ(綿)	1枚	4枚
ワイシャツ(混紡)	1枚	5枚
バスタオル(綿)	1枚	2枚
トレーニングウェア(混紡)	—	1組
パジャマ(綿)	—	1組
子供用ズボン(混紡)	1枚	2枚
ブリーフ(綿)	—	2枚
くつ下(混紡)	2足	2足
タオル(綿)	1枚	4枚

化繊の乾燥に <3kg以下>

部屋干しと同程度まで乾かせます。

例 容量と 運転時間の目安	3時間 3kg
ブラウス(化繊)	4枚
トレーニングウェア(化繊)	3組
スカート(化繊)	2枚

## 風乾燥 だけするとき

準備

十分に脱水してしわをのばして入れ、ふたを閉める



● 予約運転する

予約 30ページ

● 「除菌・防臭」「ふる水」は使えません。

1



2



3



運転  
衣類を取り出す  
ピーッ  
ピーッ

● しわ防止のため、すぐに取り出してください。

- 乾いた衣類を押さえずに入れた場合、糸くずフィルターの上から1/3あたりで、約4kgです。(素材などにより異なる)  
多いと乾きむらや乾き残りの原因になったり、乾いてかさの増えた衣類が内部ですれて、衣類を傷める原因になります。  
また、ハンカチのみなど、量が極端に少ない(0.5kg未満)場合、衣類が槽に張り付いて乾燥むらになることがあります。  
途中で一時停止して、ほぐしておくで防げます。
- 0.5時間・1時間・2時間・3時間のタイマー運転です。  
長時間運転するとシワになりやすいものがありますのでご注意ください。

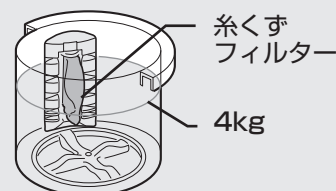

## 洗濯～風乾燥 連続運転するとき

● 標準、わが家流、強力コースで使えます。

洗濯物を入れて

1



● 必要に応じてコースを選ぶ。

● 除菌・防臭する



● ふろ水を使う



● 予約運転する



2

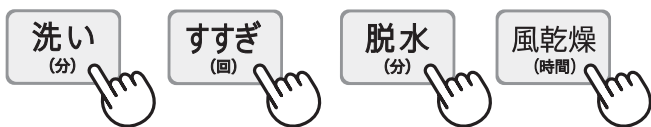

衣類の量に合わせて「洗い(時間)」「すすぎ(回数)」「脱水(時間)」「風乾燥(時間)」を選ぶ。

- 「すすぎ2回」は「ため→ため」になります。
- 「脱水1分」「脱水なし」は、選べません。  
選べる時間や回数などは **47 ページ**

3



● 必要に応じて洗剤を入れ、ふたを閉める。

● 洗濯量が多い場合は、「U5」を表示してお知らせします。 **50 ページ**

運転



衣類を取り出す

● しわ防止のため、すぐに取り出してください。



# 予約運転

予約

## 運転終了までの時間を予約

ドライコース以外に使えます。

### 1 洗濯物を入れて



- 必要に応じてコース、ふる水など運転内容を選ぶ。

●毛布コースで粉末洗剤を使用する場合は、毛布を入れる前に、洗剤をぬるま湯に溶かして槽に流し入れてください。

2



### 運転終了までの時間を選ぶ



- 1~24時間後まで、1時間刻みで選べます。

●一度使用すると、前回使った時間を表示します。  
●所要時間 (47ページ) より長めに設定します。短いとすぐに運転が始まり、予約した時間内に終わらないことがあります。

3



### 表示水量を目安に洗剤類を入れる

- 洗剤類をすべて洗剤ケースに入れます。 (16,17ページ)

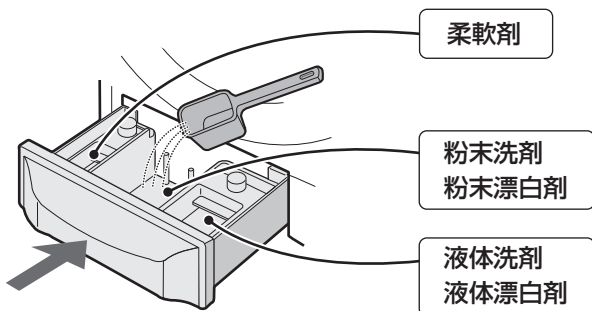

ケースは必ず閉めてください

●粉石けんや液体石けんは、予約洗濯に使わないでください。  
●洗剤と漂白剤を併用する場合、液体と粉末は同時に使えません。

5

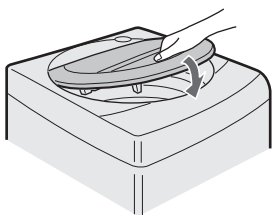

### 必ずふたを閉める

- 予約完了。

●ふたを開けていると始まりません。  
●給水・排水条件、衣類の片寄りなどにより、選んだ終了時間を前後することがあります。

予約内容を確認したいとき



予約

を押す。

運転終了までの時間と運転内容を表示し待機状態に戻ります。

予約後に変更や取消ししたいとき



電源を入れ直して、初めからやり直す。



# ふろ水を使う

ふろ水

## 準備

電源「切」の状態でご接続してください。

## ふろ水給水

1

- ①必要に応じて、ふろ水ホース(ふろ水フィルター接続側)を切る
- ②ふろ水フィルターを、ふろ水ホースに取り付ける

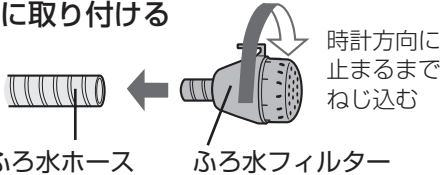

### ふろ水用つぎてを差し込む

ふろ水給水口のシールをはがし、「カチッ」と音がするまで確実に差し込む。

2

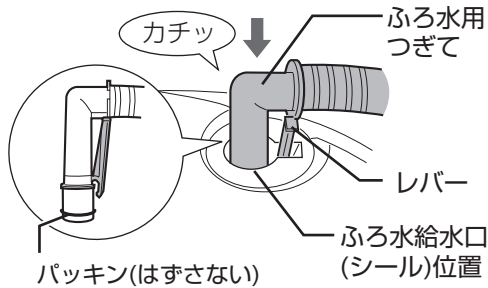

- ふろ水用つぎてを軽く引っ張り抜けないか確認する。

3

### ふろ水フィルターを水中に沈める

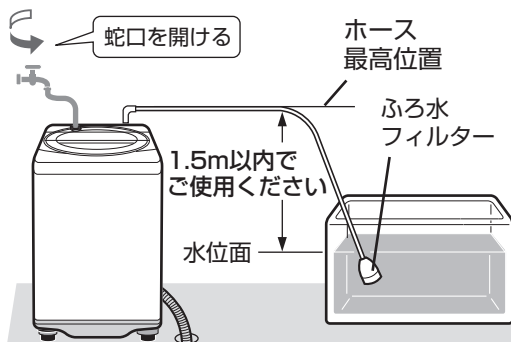

### ふろ水フィルターとふろ水ホースは

- 本機へのふろ水給水以外には使わない。
- 沸かしているお風呂や、45℃以上のお湯は使わない。【変形や故障の原因】
- 水道からのホースは、差し込まない。【水の流れる量が多く水漏れの原因】
- 終わったらすぐにふろ水フィルターを水中から引き上げます。【ふろ水用つぎてがはずれた場合、水が流れ出る原因】

### ふろ水ホースを切るときは

- ふろ水フィルターを取付ける前に切ってください。取り付け後ははずれません。フィルターを付け替える場合はホースを切ってはしないでください。
- 水の重さでホースが垂れるため、必要な長さより少し長めに残してください。

### ホースが短いときは

- 別売の「ふろ水ホース(7m)」(51ページ)をご利用ください。

- ふろ水用つぎてを軽く引っ張って抜けないか確認する。
- はずすときは、レバーを押しながらかき抜く。

- 巻いたまま使わない。【空運転の原因】

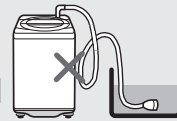

- 引き戸などにはさまない。【ホースが破れる原因】



- 浴槽が本体より高い位置では使わない。

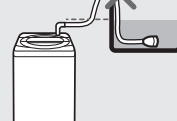

【サイフォンの原理で水が止まらずに水漏れする原因】

1

蛇口を開ける

2

洗濯物を入れてドアを閉め



3

ふろ水



4

スタート一時停止



### 途中でふろ水がなくなった場合は

- 「ふろ水」を押すと水道水に切り換えられます。(再度ふろ水に戻せません)
- ふろ水がなくなってから1~2分後に、自動で水道水に切り換えて運転を続けます。(運転終了までふろ水表示がゆっくり点滅)
- ポンプがふろ水を給水できない場合(50ページ)も、約10分後に自動で水道水に切り換わります。

≧ 洗い ≧  
≧ すすぎ ≧

## の手順

槽除菌以外のコースに使えます。

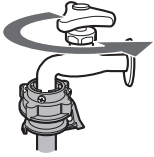

必要に応じて、コース、「除菌・防臭」など運転内容を選ぶ。

- 蛇口を開いていないと、スタートから約3分後に「E 1」エラーで止まります。

### ふろ水の使用例

- **ふろ水** を押すごとに変わります。
- 10分コースや「すすぎ1回」設定のときは、「洗い」だけに使えます。

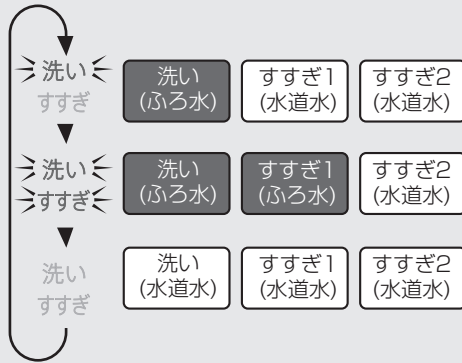

### すすぎにふろ水を使うと…

- 標準コースでは、「シャワーすすぎ+ためすすぎ」が「ためすすぎ2回」に変わります。
- すすぎが2回以上の場合、最終すすぎには水道水を使います。また柔軟剤投入時や注水すすぎで44L[47L]までふろ水給水した後の注水も水道水です。

必要に応じて洗剤を入れてふたを閉める。

洗剤投入とポンプへの呼び水のため、初めの約30秒間は水道水が出ます。ふろ水給水までに5分程度かかることがあります。

### 入浴剤が入ったふろ水を使用する場合は

- 洗濯物の変色することがあります。
- 発泡・ゼリー・とろみタイプの入浴剤は給水できないことがあります。
- 硫黄(いおう)などが入った入浴剤は、ステンレス槽が錆びる原因になります。

### 気温が低く、ふろ水の温度が高い場合は

- 槽の外側やふたの内外が結露して、床面を濡らすことがあります。水滴を受けるための洗濯機用トレー(51ページ)のご使用をおすすめします。

## あとしまつ

1

### 洗濯物を取り出す

- ホースの残水で濡らすのを防ぎます。

2

### ふろ水フィルターを浴槽から取り出し、水を抜く

- 本体側もはずして残水を抜く。  
【残水はホース内の汚れや凍結の原因】

### ホースを輪にして、ふろ水ホース掛けに掛ける

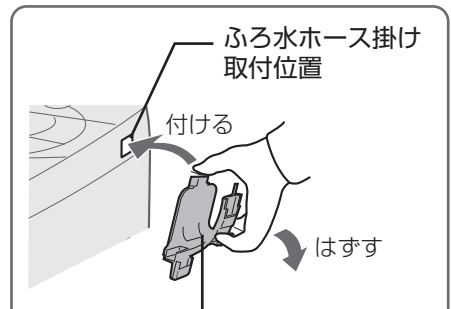

### ふろ水ホース掛け

上部に親指を掛けて手前に引きながら差し込む。本体の左右どちら側にも取り付けられます。

### はずしかた

差し込むときと同様に上部に親指を掛け、穴の上部からホース掛けの上部2か所の角をはずして手前に引く。

3

### ふろ水フィルターを掛ける

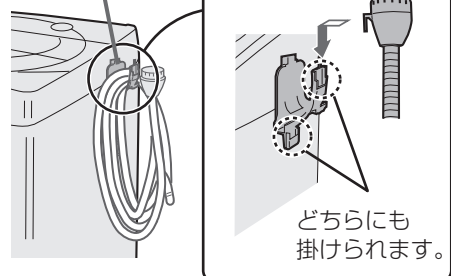

ふろ水を使う

# 設定を変更する

## 運転内容の変更

洗いに、洗い時間・すすぎ回数・脱水時間・風乾燥時間・水量を変更できます。

変更できるコース 標準・わが家流・強力・ソフト・毛布

1 洗いに



「一時停止」する

- 洗濯物を追加したい場合は入れます。(適切な水量に変える)

2



変更したい行程のボタンを選ぶ

- 変更できる内容は (47 ページ)

- 洗い中でも終わり近くなると、変更できません。
- 以下の変更は運転が始まるとできません。「コース」の変更、「風乾燥」や「除菌・防臭」の追加・取り消し、「ふる水」の設定

3



再スタートする

## 終了音の消しかた

終了音を消すと、以下のお知らせ音も鳴りません。

- 槽洗浄：洗濯槽クリーナー投入のお知らせ。
- 槽洗浄「槽の外側まで洗浄する場合」：つけ置き洗浄終了のお知らせ。

設定のしかた

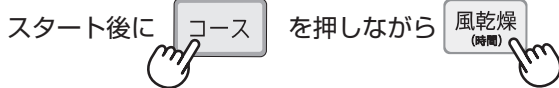

終了音は鳴らない



終了音が鳴る

解除のしかた

## チャイルドロック設定

洗いやすすぎ中にもふたが開かないようにロックできます。(小さなお子様がおられる場合などに)

設定のしかた

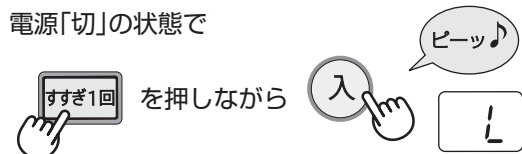

解除のしかた

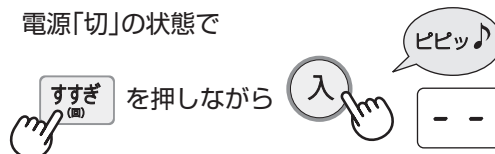

ご注意

- チャイルドロックを設定していても、電源が「切」のときや予約待機中はロックがかかりません。

## 電源「入」時のコース変更

初めは「標準」コースに設定されています。  
「わが家流」「10分」「強力」に変更できます。

例 「10分」コースに設定する

1



2

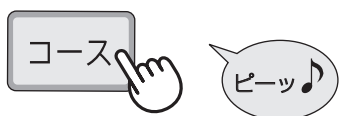

もう一度3秒以上押す

- 電源を入れると「10分」が点灯します。

- 「標準」コースに戻すときは「標準」を選んで、同じ操作をおこなってください。

## 水量調整

自動的に決まる水量を、多めや少なめに調整できます。

反映されるコース | 標準・わが家流・強力

1

電源「切」の状態

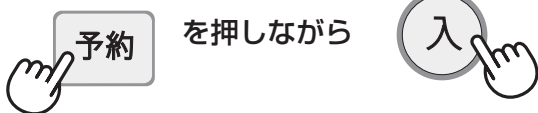

2

水量で調節する



※「少なめ」でも洗濯量が多い(8kg[9kg])場合は44L[47L]になります。

3

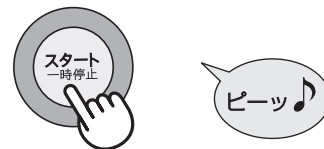

- 記憶して電源が切れます。
- 最高は44L[47L]以上、最低は18L以下にはなりません。

## エコ運転をやめる

設定のしかた

電源「切」の状態

解除のしかた

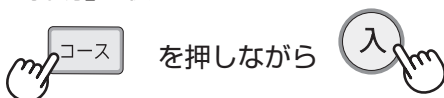

ECO



エコ運転しない

ECO



エコ運転する



# お手入れする

## 本体・フィルター類など

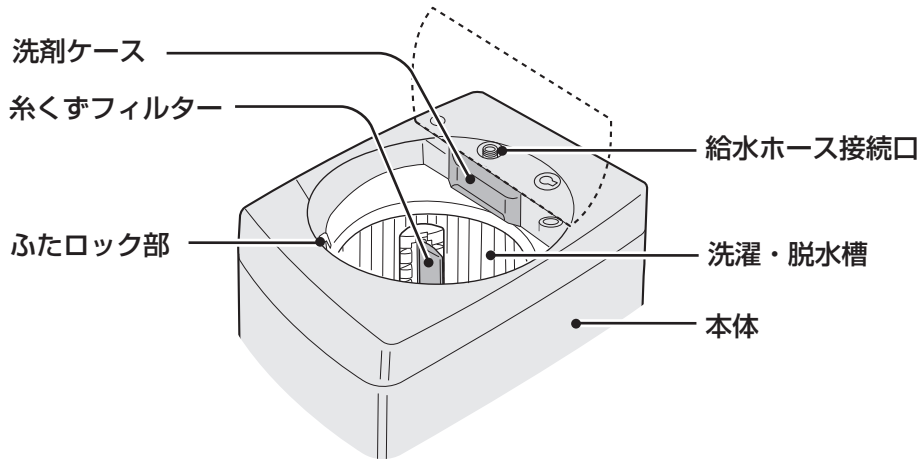

使うたびに

### 洗剤ケース

はずして水洗いし、水分を拭き取る

#### はずしかた

- 止まるまで引き出し、斜め上に持ち上げてはずす。
- カバーもはずして洗う。

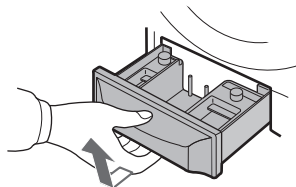

#### 取り付けかた

- カバーを取り付け、斜め上からはめてまっすぐ押し込む。

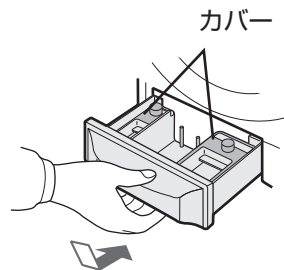

### 洗濯・脱水槽(ステンレス槽)

よく絞ったやわらかい布で拭く

- さびに気付いたら市販のステンレス用(台所用)洗剤で拭き取る。
- 槽の内側に白い線(洗剤成分と水中の成分が結合したものが付くことがあります。放置するとこびり付くことがあります。液体洗剤を使ったり、注水すすぎ(47, 48ページ)を利用すると防げます。
- 槽除菌コース(38ページ)や、槽洗浄(39ページ)もご利用ください。

### 糸くずフィルター

【目詰まりするとネットが破れたり糸くずが取れにくくなる原因】

はずして掃除する

#### はずしかた

上部をつまんでかかりをはずし、裏返して糸くずを取り除く。

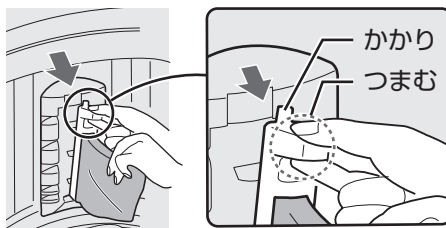

#### 取り付けかた

下部の軸(長い方)を穴に差し込んでから上部を押し込む。

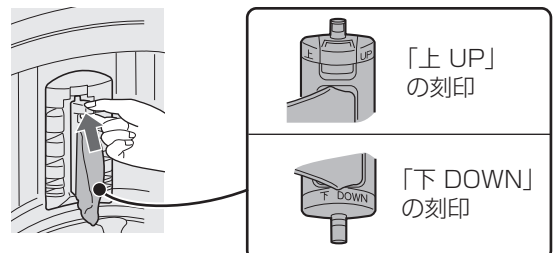

- はずした部品は必ず取り付けて運転してください。  
【洗濯物や製品を傷めたり故障の原因】
- フィルター類は消耗品です。  
破れたときは、お買いあげの販売店でお求めください。

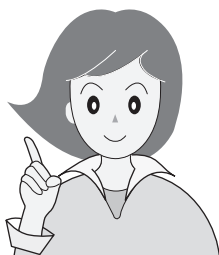

**警告**



本体各部に水をかけない

【ショート・感電の原因】

水の出が悪く  
なったら

### 給水ホース接続口

給水ホースをはずしてから歯ブラシなどで、ごみを取り除く。

#### はずしかた

- ① ふたを閉めたまま蛇口を閉じて、電源を入れる。
- ② **水量** を押してスタート。
- ③ 約10秒後電源を切り、ホースをはずす。



- ホース内に水が残っているので、容器などで受けてください。

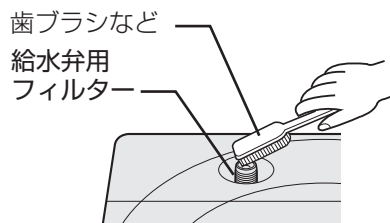

ごみをフィルターの内側へ入れない。

汚れたら

### 本体 水を含ませたやわらかい布で拭き取る

- 揮発性溶剤・クレンザーなどは使わない。【プラスチック部などが傷む原因】
- 本体やふたなどに洗剤・柔軟剤・漂白剤などが付いたら、すぐに拭き取る。  
【放置すると変色したり傷む原因】

### ふたロック部

洗剤や柔軟剤がついたら綿棒などで拭き取る  
【ふたロック故障の原因】

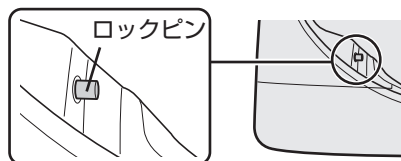

## 排水口

設置前や「E3」を表示したとき

排水口をはずして掃除する【糸くすがたまると水漏れの原因】

排水口からホースをはずすときは、ぞうきんなどをあてがってください。  
ホース内に水が残っていることがあります。

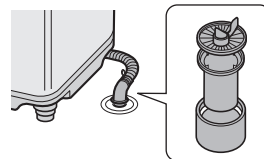

## ふる水ホース(ふる水フィルター)

汚れが気になったりふる水給水が弱くなったとき

- ① カバーをはずしてフィルター類を分解する

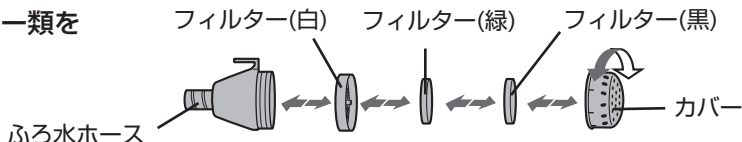

- ② フィルター類は水の中で、ふる水ホース内部は、強めに水道水を流し汚れを落とす

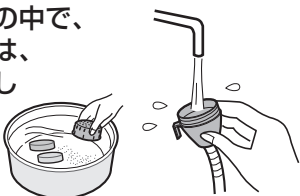

- ③ 元通りに組み立てて、カバーで確実に締め付ける

フィルター類は正しく組み立てます。  
はずしたまま使用しないでください。  
【糸くすが詰まり、故障の原因】

# お手入れする (つづき)

## 凍結を防ぐために

蛇口を閉めて給水ホースやふる水ポンプをはずし、ホースと槽内の水を十分に排水する。

凍結したときは

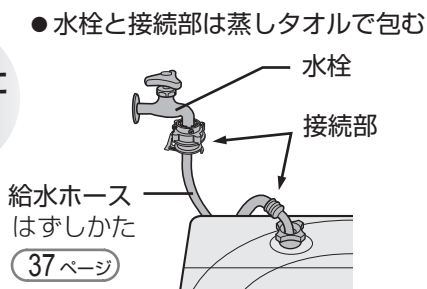

## 槽除菌コース

少量(12L)のAg<sup>+</sup>イオン水で槽の内側や、パルセーターの裏側を除菌※・防臭します。終了後、槽乾燥するとさらに効果的です。

※ ● 試験機関：(社) 京都微生物研究所  
● 試験方法：菌付着ろ紙での除菌率の測定

ふたを閉めたまま

1



● 「ふる水」は使えません。

- 洗濯物は絶対に入れないでください。
- Ag<sup>+</sup> ボタンの使いかたは (31ページ)
- 必要に応じて脱水時間が変更できます。
- 汚れが目立ってきたら、槽洗浄をご利用ください。(39,40 ページ)

2



## 槽乾燥のしかた

ふたを閉めたまま

1



● 「除菌・防臭」「ふる水」は使えません。

2



● 風乾燥時間「0.5時間」設定(変更不可)

3

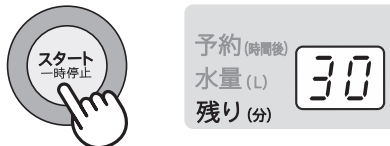

● 運転を始め、残り時間を表示します。

洗濯物は絶対に  
入れないでくだ  
さい。

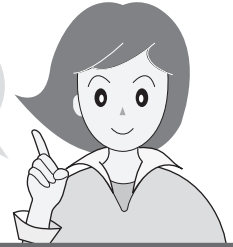

## 槽洗浄のしかた

洗濯・脱水槽の汚れやカビ、ニオイが気になるときに  
(槽の内側と外側まで洗浄する場合とでは方法が異なります)

本機は洗濯・脱水槽の外側が汚れても、槽内に逆流しない構造ですが、  
外側の汚れが気になる場合にも洗浄できます。

### 準備

#### 用意するもの

- 別売の洗濯槽クリーナー (51 ページ)  
または市販の洗濯槽クリーナー
- バケツなど水を受けるもの  
(「槽の外側まで洗浄」のとき (40 ページ))

- 「ふる水」 (32 ページ) ・ 「除菌・防臭」 (31 ページ) が使えます。
- 「予約」は使えません。
- 十分に換気してください。
- 運転中に [コース] を押しと、「[L]」または「[L]」で「槽洗浄中」をお知らせします。

### 槽の内側を洗浄する場合

#### 1 ふたを閉めたまま

「洗いの分」を押しながら「入」を押すと、5秒後「6H」になる

- 槽の内側を洗浄するモード (「[L]」で表す) に設定。

#### 2

「スタート一時停止」を押すと、給水を始め、残り時間を表示します。

給水

#### 3

「スタート一時停止」を押すと、一時停止し洗濯槽クリーナーを入れる

#### 4 ふたを閉めて

「スタート一時停止」を押すと、洗濯槽クリーナーを溶かすためのかくはん(約5分)後、約6時間(または2時間、8時間)弱いかくはんを繰り返してつけ置き洗浄をおこないます。その後、注水すすぎ2回・脱水2分(「3分」表示)で仕上げます。

- 必要に応じて「洗いの分」でつけ置き時間を「水量」で水量を変更します。

#### ● つけ置き時間の選びかた

洗いの分 表示	5	10	15
数字表示部	2H	6H	8H
洗いの分 (つけ置き) 時間	2時間	6時間	8時間
こんなときに	汚れが気になり始めたとき	汚れがひどいとき	
用意するもの	市販の洗濯槽クリーナー	(別売品) 洗濯槽クリーナー	

- 終了音を消すと (34 ページ)、クリーナー投入のお知らせ音や「槽の外側まで洗浄 (40 ページ)」の、つけ置き終了音は鳴りません。

# お手入れする (つづき)

洗濯物は絶対に  
入れないでくだ  
さい。

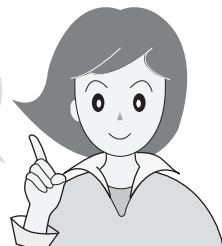

## 槽洗浄のしかた(つづき)

### 槽の外側まで洗浄する場合

1

ホースは本体のホース掛けに掛ける  
ふたを閉めたまま



を押しながら

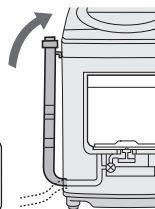
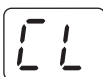

2



● 外側まで洗浄するモード  
(「LL」で表す)を設定  
します。

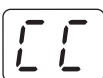

● 必要に応じて「洗い(分)」でつけ置き時間を変更します。

39ページ

3



● 給水を始め、残り時間を表示します。

給水

4



一時停止し、  
洗濯槽クリーナーを入れる

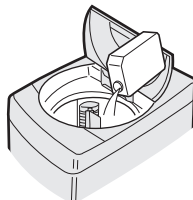

5



つけ置き洗浄

つけ置き洗浄終了

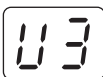

洗浄液を抜く

- ① バケツをあてがいながら、排水ホースをはずし、  
出てきた液をバケツで受ける。
- ② バケツがいっぱいになったら、ホース掛けに掛ける。
- ③ ① ② をくり返し、液が出なくなったらホースを  
排水口に接続する。

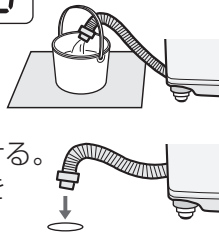

7



● 残り時間表示に戻ります。

### ご注意

● ホースを立てないと、  
ホースから洗浄液が床  
にあふれ出て、エラー  
「E1」を表示します。

● ホースを切った場合な  
ど、ホースが短くて、  
本体に掛けることがで  
きない場合は、付属の  
「排水ホースつぎて  
セット(10ページ)」で  
延長してください。

据付説明書 5ページ

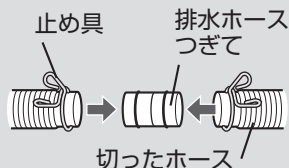

● お知らせ音が止まっ  
ても「U3」表示は続  
きます。

● 最初は勢いよく出  
ます。あふれないよう  
にご注意ください。

● 槽の内側の洗浄  
(39ページ)と同様に、  
すすぎ・脱水で  
仕上げます。



# 長期使用製品安全表示制度に基づく本体表示について

## 本体への表示内容

経年劣化により危害の発生が高まるおそれがあることを注意喚起するために、電気用品安全法で義務付けられた以下の表示を本体におこなっています。

【製造年】(本体に西暦4桁で表示してあります)



【設計上の標準使用期間】7年  
設計上の標準使用期間を超えてお使いいただいた場合は、経年劣化による発火・けがなどの事故に至るおそれがあります。

## 設計上の標準使用期間とは

- 運転時間や温湿度など、右記の標準的な使用条件に基づく経年劣化に対して、製造した年から安全上支障なく使用することができる標準的な期間です。
- 設計上の標準使用期間は無償保証期間とは異なります。また、一般的な故障を保証するものでもありません。

## ■標準的な使用条件 JIS C 9921-4による

区分	項目	条件
環境条件	電圧	単相100V
	周波数	50Hz/60Hz
	温度	20℃
	湿度	65%
負荷条件	負荷	標準容量
	コース	標準コース
	給水圧力	0.03~0.8MPa
	給湯・給水温度	20±15℃
使用時間および回数	1日の平均使用回数	1.5回
	1回の使用時間	標準コースの時間
	1年間の使用日数	365日
	1年間の使用回数	1.5回×365日=547.5回/年

## 経年劣化とは

長期間にわたる使用や放置に伴い生ずる劣化をいいます。

- 設置状況や環境、使用頻度が上記の条件と異なる場合、または、本来の使用目的以外でご使用された場合は、設計上の標準使用期間より短い期間で故障したり経年劣化による発火・けがなどの事故に至るおそれがあります。

# 保証とアフターサービス よくお読みください

## 修理を依頼されるときは **出張修理**

- 1 「こんなときは？」(43~46ページ)や「エラー表示・お知らせ表示」(49,50ページ)などを調べてください。
- 2 それでも異常があるときは使用をやめて、必ず電源プラグを抜いてください。
- 3 お買いあげの販売店に次のことをお知らせください。

- ・品名：全自動電気洗濯機
- ・形名：(本書の表紙に記載の形名)
- ・お買いあげ日(年月日)
- ・故障の状態(具体的に)
- ・ご住所(付近の目印も合わせてお知らせください)
- ・お名前
- ・電話番号
- ・ご訪問希望日

**便利メモ** お買いあげの際に記入されると便利です。

販売店名  
電話 ( ) -  
お買いあげ日 年 月 日

## 保証期間中

- 修理に際しましては保証書をご提示ください。保証書の規定にしたがって販売店が修理させていただきます。

## 保証期間が過ぎているときは

- 修理すれば使用できる場合には、ご希望により有料で修理させていただきます。

## 修理料金のしくみ

- 修理料金は技術料・部品代・出張料などで構成されています。

技術料	故障した製品を正常に修復するための料金です。
部品代	修理に使用した部品代金です。
出張料	製品のある場所へ技術者を派遣する場合の料金です。

## 保証書(別添)

- 保証書は「お買いあげ日・販売店名」などの記入をお確かめのうえ、販売店から受け取ってください。保証書は、内容をよくお読みの後、大切に保存してください。
- **保証期間…お買いあげの日から1年間です。**保証期間中でも有料になることがありますので、保証書をよくお読みください。

## 補修用性能部品の保有期間

- 当社は、電気洗濯機の補修用性能部品を製品の製造打切後、7年保有しています。
- 補修用性能部品とは、その製品の機能を維持するために必要な部品です。

## 廃棄時にご注意

2001年4月施行の家電リサイクル法ではお客様がご使用済みの電気洗濯機を廃棄される場合は収集・運搬料金と再商品化等料金をお支払いいただき、対象品を販売店や市町村へ適正に引き渡すことが求められています。

## 一般家庭用以外の目的でご使用になる場合

理容院や美容院・寮・病院など、一日の使用時間が一般家庭に比べて極端に長い場合や、薬品が付着した衣類を洗濯や乾燥する場合には、短期間で部品の交換が必要になることがあります。この場合は、保証期間の対象になりませんので、原則として有料修理となります。お買いあげの販売店にご相談のうえ、定期的な点検を受けてお使いになることをおすすめします。



# お客様ご相談窓口のご案内

修理・使いかた・お手入れ・お買い物などのご相談・ご依頼、および万一、製品による事故が発生した場合は、お買いあげの販売店、または下記窓口にお問い合わせください。

ファクシミリ送信される場合は、製品の形名やお問い合わせ内容のご記入をお願いいたします。

※弊社では、確実なお客様対応のため、フリーダイヤル・ナビダイヤルサービスをご利用のお客様に「発信者番号通知」をお願いしています。発信者番号を非通知に設定されている場合は、番号の最初に「186」をつけておかけください。



## メールでのお問い合わせなど【シャープサポートページ】

<http://www.sharp.co.jp/support/>

■よくあるご質問などもパソコンから検索できます。



## 使用方法のご相談など【お客様相談センター】おかけ間違いのないようにご注意ください。

**受付時間** (年末年始を除く) ●月曜～土曜: 9:00～18:00 ●日曜・祝日: 9:00～17:00

固定電話、PHSからは、フリーダイヤル

**0120 - 078 - 178**

携帯電話からは、ナビダイヤル

**0570 - 550 - 449**

■フリーダイヤル・ナビダイヤルがご利用いただけない場合は…

電話	FAX
<b>06 - 6792 - 1582</b>	<b>06 - 6792 - 5993</b>
〒581-8585 大阪府八尾市北亀井町3-1-72	



## 修理のご相談など【修理相談センター】おかけ間違いのないようにご注意ください。

**受付時間** (年末年始を除く) ●月曜～土曜: 9:00～20:00 ●日曜・祝日: 9:00～17:00

固定電話、PHSからは、フリーダイヤル

**0120 - 02 - 4649**

携帯電話からは、ナビダイヤル

**0570 - 550 - 447**

■フリーダイヤル・ナビダイヤルがご利用いただけない場合は…

	電話	FAX
東日本地区	<b>043 - 299 - 3863</b>	<b>043 - 299 - 3865</b>
西日本地区	<b>06 - 6792 - 5511</b>	<b>06 - 6792 - 3221</b>

持込修理および部品購入のご相談は、下記地区別窓口(サービスセンター/テクニカルセンター)でも承っております。

**受付時間** (祝日など弊社休日を除く) ●月曜～土曜: 9:00～17:40 ただし、沖縄地区は月曜～金曜: 9:00～17:40

北海道	●札幌 <b>011-641-4685</b> 〒063-0801 札幌市西区二十四軒1条7-3-17	中部	●静岡 <b>054-344-5781</b> 〒424-0067 静岡市清水区鳥坂1170-1	近畿	●大阪 <b>06-6794-5611</b> 〒547-8510 大阪市平野区加美南3-7-19
	●仙台 <b>022-288-9142</b> 〒984-0002 仙台市若林区御町東3-1-27		●名古屋 <b>052-332-2623</b> 〒454-0011 名古屋市中川区山王3-5-5		●中国
東北	●宇都宮 <b>028-637-1179</b> 〒320-0833 宇都宮市不動前4-2-41	近畿	●金沢 <b>076-249-2434</b> 〒921-8801 野々市市御経塚4-103	四国	●高松 <b>087-823-4901</b> 〒760-0065 高松市朝日町6-2-8
	●東京 <b>03-5855-0432</b> 〒114-0012 北区田端新町2-2-12		●京都 <b>075-672-2378</b> 〒601-8102 京都市南区上鳥羽菅田町48		●九州
関東	●横浜 <b>045-753-4647</b> 〒235-0036 横浜市磯子区中原1-2-23		●阪神 <b>06-6422-0455</b> 〒661-0981 尼崎市猪名寺3-2-10	●沖縄	●那覇 <b>098-861-0866</b> 〒900-0002 那覇市曙2-10-1

●お電話は番号をよくお確かめのうえ、お間違いのないようにおかけください。

●所在地・電話番号・受付時間などについては、変更になることがあります。(2013.09)

# こんなときは？

こんなとき	お調べください	参照ページ
電源が切れない 電源が入らない	● 電源を切ってから約4秒間は電源「入」を受け付けません。電源を入れ直したいときは、ランプがすべて消えてから、操作してください。	7
	● ランプ点灯中に電源「入」を繰り返し押しすと、「E7」でお知らせします。約4秒放置すると、表示が消えて電源が入られます。	50
給水つぎてから水漏れする	● 蛇口の形状や水栓つぎての取り付けを確認します。	据付説明書
洗濯物の量に対する水量が合わない	● 水が残っていると計量しません。(40Lなど決められた水量になります)	—
	● 「高濃度洗浄」をおこなうため、初めは少なく見えますが、その後適量まで追加しながら洗います。	14
	● 水量は洗濯物の重量で決まります。化繊が多かったりネットを使うと軽めに、濡れたものが入っていると重めに計量します。合わない場合は「水量」ボタンで調節できます。なお、いつも合わないと感じる場合は、計量時の水量調整ができます。	35
残り時間表示が点滅している	● 運転時間の延長をお知らせしています。「10分」コースでは、洗濯量が多いときなどに自動的に延長し、標準時間を超えた場合に点滅します。	21
運転が止まったように見える	● 「除菌・防臭」では、Ag <sup>+</sup> イオンを衣類に吸着させるためのつけ置き中、ドライコースではやさしく洗うために、運転が止まって見えることがあります。	24,46
洗いやすすぎの途中や終わりにパルセーターが小刻みに動く	● 洗濯物の片寄りを防いだり、ほぐしたりしています。	—
排水しない	● 排水ホースを排水口に接続していますか。	据付説明書
	● 排水ホースを水が流れやすいように設置していますか。(ホースの長さ、折れ曲がりなどにご注意を)	据付説明書
	● 排水口が詰まっていますか。	据付説明書
脱水の初め低速回転が続く	● 高速回転の前にバランスを整えています。	—
柔軟剤が流れてしまう 流れない	● 入れすぎていませんか。	16
	● 洗剤ケースを強く押し込みませんでしたか。	16
	● ケース内で固まっていますか。ケースを水洗いしてください。	36
選んでいないのに、注水すすぎをおこなっている	● 脱水中に泡が多量に発生すると泡を消すための行程(注水すすぎ)を追加します。 ● 排水ホースの位置が高くありませんか。	— 据付説明書
脱水中に給水をしてすすぎに変わる (脱水ランプが急速点滅)	● 洗濯物の片寄りや多量の泡の発生を検知し、自動修正しているためです。(このまま運転を続けてください)直らない場合は「E4」または「E9」を表示して止まります。	49
最終すすぎの水がにごっている 洗濯終了後、洗濯・脱水槽に白い線が付く	● にごりの原因は、洗剤分だけでなく粉末洗剤の成分(ゼオライト)です。洗濯後、ゼオライトと水の成分が結合し、槽に白い線が付くことがあります。お手入れしてください。	36

電源・洗う・脱水



お客様ご相談窓口のご案内／こんなときは？

# こんなときは？ (つづき)

こんなとき	お調べください	参照ページ																										
<p>洗い電源・脱水</p> <p>ほとんど絞れない すすげない</p>	<ul style="list-style-type: none"> <li>● 泡が多量に発生すると、内部で抵抗になり脱水回転が妨げられるため、絞れなかったり、すすげなくなることがあります。 「注水すすぎ～脱水」を選んで運転し直してください。</li> </ul> <p>&lt;泡発生の原因&gt; <b>例</b></p> <ul style="list-style-type: none"> <li>● 洗剤の入れ過ぎ(正しく量る)</li> <li>● 排水ホースの設置不良(適切に設置する)</li> </ul>	<p>23</p> <p>据付説明書</p>																										
<p>衣類が変色する (黄ばみ・黒ずみ・色移り)</p> <p>衣類の仕上がり</p>	<p>● 変色はさまざまな要因で起こります。</p> <table border="1" data-bbox="240 743 1434 1447"> <thead> <tr> <th rowspan="2"></th> <th rowspan="2">変色の要因</th> <th colspan="2">対処方法</th> </tr> <tr> <th>お試しください</th> <th>変色した衣類は</th> </tr> </thead> <tbody> <tr> <td>柔軟剤</td> <td> <ul style="list-style-type: none"> <li>● 一部の柔軟剤では水に溶けにくく高濃度で付着すると、局部的なシミになりやすいものがあります。</li> <li>● 柔軟剤を入れすぎていませんか。正しく量って使います。(衣類に直接かかると同様のシミになることがあります)</li> </ul> </td> <td> <ul style="list-style-type: none"> <li>● 柔軟剤の量を正しく量る</li> <li>● 柔軟剤の種類を変える</li> <li>● 水で薄めて使う</li> </ul> </td> <td> <ul style="list-style-type: none"> <li>● 固形石けんなどで、すぐにもみ洗います。</li> </ul> </td> </tr> <tr> <td>水道水のサビ</td> <td> <ul style="list-style-type: none"> <li>● 水道管のサビが水に含まれ、衣類が変色する場合があります。(白いタオルなどに水道水を通すと確認できます)</li> </ul> </td> <td>—</td> <td> <ul style="list-style-type: none"> <li>● 白物は還元系漂白剤で漂白する。</li> </ul> </td> </tr> <tr> <td>入浴剤</td> <td> <ul style="list-style-type: none"> <li>● 入浴剤の種類によっては洗剤に使用すると変色するものがあります。</li> </ul> </td> <td> <ul style="list-style-type: none"> <li>● 入浴剤または風呂水の使用をやめる</li> </ul> </td> <td> <ul style="list-style-type: none"> <li>● 白物は塩素系、色柄物は、酸素系漂白剤で漂白する。</li> <li>● 硫黄によるサビの場合、白物は還元系漂白剤で漂白する。</li> </ul> </td> </tr> <tr> <td>色移り</td> <td> <ul style="list-style-type: none"> <li>● 新しい色柄物など色落ちしやすいものをいっしょに洗うと色移りする場合があります。</li> </ul> </td> <td> <ul style="list-style-type: none"> <li>● 色落ちしやすいものは分けて洗う</li> </ul> </td> <td> <ul style="list-style-type: none"> <li>● 白物は塩素系、色柄物は酸素系漂白剤で漂白する。(→落ちない場合もあります)</li> </ul> </td> </tr> <tr> <td>Ag<sup>+</sup>イオンコートと柔軟剤の併用</td> <td> <ul style="list-style-type: none"> <li>● 柔軟剤や柔軟剤入り洗剤を使用してのAg<sup>+</sup>イオンコート後に天日干しすると、衣類に黄ばみを生じる場合があります。</li> </ul> </td> <td> <ul style="list-style-type: none"> <li>● 柔軟剤の種類を変える</li> </ul> </td> <td> <ul style="list-style-type: none"> <li>● Ag<sup>+</sup>イオンコートも柔軟剤も使わずに粉末洗剤で洗濯する。(漂白剤を使ったり気になる部分を固形石けんでもみ洗いと効果的)</li> </ul> </td> </tr> </tbody> </table>		変色の要因	対処方法		お試しください	変色した衣類は	柔軟剤	<ul style="list-style-type: none"> <li>● 一部の柔軟剤では水に溶けにくく高濃度で付着すると、局部的なシミになりやすいものがあります。</li> <li>● 柔軟剤を入れすぎていませんか。正しく量って使います。(衣類に直接かかると同様のシミになることがあります)</li> </ul>	<ul style="list-style-type: none"> <li>● 柔軟剤の量を正しく量る</li> <li>● 柔軟剤の種類を変える</li> <li>● 水で薄めて使う</li> </ul>	<ul style="list-style-type: none"> <li>● 固形石けんなどで、すぐにもみ洗います。</li> </ul>	水道水のサビ	<ul style="list-style-type: none"> <li>● 水道管のサビが水に含まれ、衣類が変色する場合があります。(白いタオルなどに水道水を通すと確認できます)</li> </ul>	—	<ul style="list-style-type: none"> <li>● 白物は還元系漂白剤で漂白する。</li> </ul>	入浴剤	<ul style="list-style-type: none"> <li>● 入浴剤の種類によっては洗剤に使用すると変色するものがあります。</li> </ul>	<ul style="list-style-type: none"> <li>● 入浴剤または風呂水の使用をやめる</li> </ul>	<ul style="list-style-type: none"> <li>● 白物は塩素系、色柄物は、酸素系漂白剤で漂白する。</li> <li>● 硫黄によるサビの場合、白物は還元系漂白剤で漂白する。</li> </ul>	色移り	<ul style="list-style-type: none"> <li>● 新しい色柄物など色落ちしやすいものをいっしょに洗うと色移りする場合があります。</li> </ul>	<ul style="list-style-type: none"> <li>● 色落ちしやすいものは分けて洗う</li> </ul>	<ul style="list-style-type: none"> <li>● 白物は塩素系、色柄物は酸素系漂白剤で漂白する。(→落ちない場合もあります)</li> </ul>	Ag <sup>+</sup> イオンコートと柔軟剤の併用	<ul style="list-style-type: none"> <li>● 柔軟剤や柔軟剤入り洗剤を使用してのAg<sup>+</sup>イオンコート後に天日干しすると、衣類に黄ばみを生じる場合があります。</li> </ul>	<ul style="list-style-type: none"> <li>● 柔軟剤の種類を変える</li> </ul>	<ul style="list-style-type: none"> <li>● Ag<sup>+</sup>イオンコートも柔軟剤も使わずに粉末洗剤で洗濯する。(漂白剤を使ったり気になる部分を固形石けんでもみ洗いと効果的)</li> </ul>	<p>—</p>
	変色の要因			対処方法																								
		お試しください	変色した衣類は																									
柔軟剤	<ul style="list-style-type: none"> <li>● 一部の柔軟剤では水に溶けにくく高濃度で付着すると、局部的なシミになりやすいものがあります。</li> <li>● 柔軟剤を入れすぎていませんか。正しく量って使います。(衣類に直接かかると同様のシミになることがあります)</li> </ul>	<ul style="list-style-type: none"> <li>● 柔軟剤の量を正しく量る</li> <li>● 柔軟剤の種類を変える</li> <li>● 水で薄めて使う</li> </ul>	<ul style="list-style-type: none"> <li>● 固形石けんなどで、すぐにもみ洗います。</li> </ul>																									
水道水のサビ	<ul style="list-style-type: none"> <li>● 水道管のサビが水に含まれ、衣類が変色する場合があります。(白いタオルなどに水道水を通すと確認できます)</li> </ul>	—	<ul style="list-style-type: none"> <li>● 白物は還元系漂白剤で漂白する。</li> </ul>																									
入浴剤	<ul style="list-style-type: none"> <li>● 入浴剤の種類によっては洗剤に使用すると変色するものがあります。</li> </ul>	<ul style="list-style-type: none"> <li>● 入浴剤または風呂水の使用をやめる</li> </ul>	<ul style="list-style-type: none"> <li>● 白物は塩素系、色柄物は、酸素系漂白剤で漂白する。</li> <li>● 硫黄によるサビの場合、白物は還元系漂白剤で漂白する。</li> </ul>																									
色移り	<ul style="list-style-type: none"> <li>● 新しい色柄物など色落ちしやすいものをいっしょに洗うと色移りする場合があります。</li> </ul>	<ul style="list-style-type: none"> <li>● 色落ちしやすいものは分けて洗う</li> </ul>	<ul style="list-style-type: none"> <li>● 白物は塩素系、色柄物は酸素系漂白剤で漂白する。(→落ちない場合もあります)</li> </ul>																									
Ag <sup>+</sup> イオンコートと柔軟剤の併用	<ul style="list-style-type: none"> <li>● 柔軟剤や柔軟剤入り洗剤を使用してのAg<sup>+</sup>イオンコート後に天日干しすると、衣類に黄ばみを生じる場合があります。</li> </ul>	<ul style="list-style-type: none"> <li>● 柔軟剤の種類を変える</li> </ul>	<ul style="list-style-type: none"> <li>● Ag<sup>+</sup>イオンコートも柔軟剤も使わずに粉末洗剤で洗濯する。(漂白剤を使ったり気になる部分を固形石けんでもみ洗いと効果的)</li> </ul>																									
洗濯物が傷んだ	<ul style="list-style-type: none"> <li>● お洗濯中、衣類が浮き上がっていませんか。</li> <li>● 毛布などの大物を洗濯キャップや大型毛布用丸型ネットを使用せずに洗いませんか。</li> </ul>	<p>13 26</p>																										
糸くずが付く	<ul style="list-style-type: none"> <li>● 水量を増やしたり、注水すすぎをお試しください。</li> <li>● 新しいタオルなどは糸くずが出やすいので、分け洗いをおすすめします。</li> </ul>	<p>47,48 —</p>																										
乾きが悪い	<ul style="list-style-type: none"> <li>● 衣類の量が多すぎませんか(「U5」を表示していませんか)。</li> <li>● 乾きにくいものが混ざっていませんか？ 分けて、規定容量以下にすると、効率よく乾燥できます。</li> <li>● 風乾燥だけの場合は、十分に脱水をしてからほぐして入れます。</li> <li>● 送風乾燥のため化繊以外の衣類は完全に乾かすことはできません。(送風により、衣類に含まれている水分を減らし干し時間を短縮することができます)</li> </ul>	<p>50 — 28 28</p>																										
風乾燥終了後の衣類のシワが気になる	<ul style="list-style-type: none"> <li>● 以下の方法をお試しください。 <ul style="list-style-type: none"> <li>● 衣類の量を少なめにする。</li> <li>● 運転中に「一時停止」し、衣類をほぐして上下を入れ換えてから再スタートする。</li> </ul> </li> </ul>	<p>—</p>																										

修理依頼やお問い合わせの前に、もう一度お調べください。

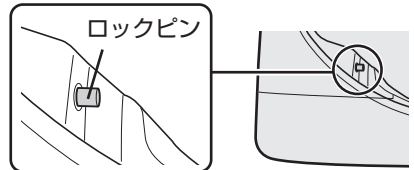

こんなとき	お調べください	参照ページ
ふたが開かない・ふたロック	<p>●  で一時停止する。 (5~15秒後回転が止まって、ロックを解除します)</p>	—
	<p>● 運転中に停電したり電源プラグを抜くと安全のためロックします。通電後、電源を入れると開けられます。 ● 電源を入れ直してください。</p> <p>● 運転中は  で一時停止し、ふたを閉め直します。 (無理に閉めると破損します)</p>	—
		—
	<p>● 故障のおそれがあります。 回転中は危険ですので、絶対に手を入れないでください。 ただちに使用を中止し、修理を依頼してください。</p>	—
ふろ水給水が止まらない	● 浴槽が本体より高い位置にありませんか。	32
ふろ水が ・給水できない ・減らない	● 浴槽にふろ水が残っていますか。	—
	● ふろ水ホースを確実に接続していますか。	32
	● 蛇口を開けていますか。(水道水を呼び水にするので、閉っていると給水できません)	32
	● ふろ水フィルターが浮いていませんか。詰まっていますか。	37
● スタート後に「ふろ水」ボタンを押しませんでしたか。 (いったん押しとふろ水に戻らない)	32	
● 発泡、ゼリー、とろみタイプの入浴剤が入ったふろ水は、給水できないことがあります。 以上の点を確認しても改善しない場合は、ポンプが故障しているおそれがあります。	33	
「ふろ水すすぎ」を選んで いるのに水道水ですすぐ	● すすぎが2回以上の場合、最終すすぎは水道水で仕上げます。 (1回の場合でも柔軟剤投入のため、途中で出ます)	33
	● ふろ水がなくなると、途中で水道水に切り替えて給水を続けます。 (ふろ水ランプ点滅)	32
	● 「注水すすぎ」の場合、「44L[47L]」に達したあとの注水は水道水です。	33
ふろ水を給水するまで 時間がかかる	● 水道水を呼び水にしてから給水するので、ふろ水を給水するまでに、1~3分かかることがあります。	33
異常な音をする 振動が大きい	● がたつき、傾きはありますか(据え付け状態を確認)。 ● 排水ホースは正しく処理していますか。	据付説明書 据付説明書
排水や脱水が終わっているのに 槽を動かすと水の音をする (「シャワシャワ」音)	● 脱水時のバランスをとるための液の音です。	—
脱水のはじめに音をする (「パチッパチッ」音)	● 脱水の水が槽に当たって発生する音です。	—

# こんなときは? (つづき)

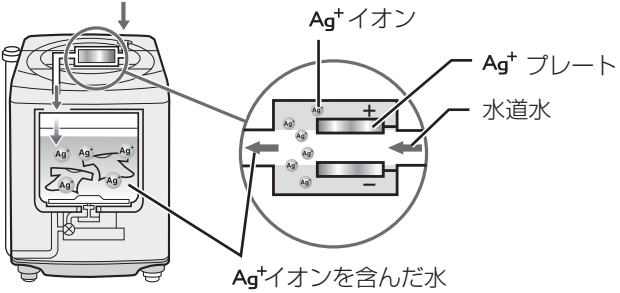
こんなとき	お調べください	参照ページ
<b>振動・音</b> 脱水中音がする (「ポコポコ」音)	<ul style="list-style-type: none"> <li>● 排水ホースは水平に(高さ10cm以下)設置されていますか。排水が悪いと異音が発生する原因になります。</li> </ul>	据付説明書
洗濯中何度も音がする (「カチッ」音)	<ul style="list-style-type: none"> <li>● ふたロックの動作音です。すすぎの途中や脱水・風乾燥中、また槽洗浄中には安全のためふたをロックしています。</li> </ul>	14
<b>除菌・防臭</b> 「除菌・防臭」のしくみは?	<ul style="list-style-type: none"> <li>● 最終すすぎ中に電気分解で発生した <math>Ag^+</math> イオンを含んだ水を給水し、衣類に <math>Ag^+</math> イオンを吸着させます。</li> <li>● 「除菌・防臭」の使用で、所要時間が約6分長くなります。</li> </ul> <div style="text-align: center;">  <p style="text-align: center;">Ag<sup>+</sup>イオンを含まない水 → Ag<sup>+</sup>イオンを含まない水 + Ag<sup>+</sup>イオン → Ag<sup>+</sup>イオンを含んだ水</p> <p style="text-align: center;">最終すすぎ中に <math>Ag^+</math> イオンを含んだ水を給水 → かくはん → つけ置きで <math>Ag^+</math> イオンコート</p> </div>	— —
安全性は?	<ul style="list-style-type: none"> <li>● <math>Ag^+</math> イオンは、浴場水の殺菌にも利用されており皮膚に対する安全性も確認されています*。</li> <li>ただし、金属アレルギーの方は個人差があり、低濃度でも影響が出る場合があります。異常を感じたらご使用を控えてください。</li> </ul> <div style="border: 1px solid black; padding: 5px; margin-top: 10px;"> <small>※ ●試験機関：日本産業皮膚衛生協会 ●試験方法：皮膚貼布試験 ●開放法貼付試験(24時間)後、レプリカ法による判定をおこなった。</small> </div>	—
「除菌・防臭」したのに洗濯物が臭う	<ul style="list-style-type: none"> <li>● 洗剤や仕上げ剤、季節などで効果に差がでることがあります。十分なすすぎをおすすめします。</li> </ul>	—
<b>その他</b> 本体や床が濡れる	<ul style="list-style-type: none"> <li>● 以下のような場合、槽の外側が結露して床面を濡らすことがあります。別売の洗濯機用トレーをご利用ください。               <ul style="list-style-type: none"> <li>● 水温と室温に差がある／地下水、井戸水で洗濯</li> </ul> </li> </ul>	51
室内の照明が一瞬暗くなる	<ul style="list-style-type: none"> <li>● ご家庭のコンセント回路によっては、モーター始動時に、一瞬電圧が低下します。(専用のコンセント回路をおすすめします)</li> </ul>	—
ラジオ、テレビに雑音が入ったり映像が乱れる	<ul style="list-style-type: none"> <li>● ラジオ、テレビからできるだけ離してください。</li> </ul>	据付説明書



# コースの詳細

## 運転内容 / 選べる内容

### 自動運転の内容

コース	容量の上限	洗い	すすぎ	脱水	所要時間の目安 <sup>※1</sup>	水量
標準	8kg[9kg]	8~9分 [8~13分]	シャワー→ため	7~8分	約28~36分 [約28~42分]	18~44L[47L]
10分	4.5kg	2~3分	給水しながらかくはん・排水	3分	約10分	18~27L
強力	4.5kg	37~47分	ため→ため	7~8分	約66~83分	18~42L
ソフト	2kg	5分	ため→ため	3分	約38分	34L <sup>※2</sup>
ドライ	2kg	10分	ため→ため	ソフト95秒	約33分	34L <sup>※2</sup>
毛布	毛布は4.2kg	12分	注水→注水	6分	約49分	44L[47L] <sup>※2</sup>
槽除菌			ため(Ag <sup>+</sup> イオンコート)	3分	約17分	12L

※1 給・排水事情やふる水、「除菌・防臭」の使用により長くなります。

※2 水量が決まっています。必要に応じて水量を変更してください。(洗濯量は計量しません)

### 各ボタンで選べる内容

コース	洗い (分)	すすぎ <sup>※3</sup> (回)	脱水 <sup>※4</sup> (分)	風乾燥 (時間)	水量
標準 (わが家流)	5分・10分・15分・ 洗いなし	ため1回(ためすすぎ)・ 注水1回(注水すすぎ)・ ため2回・注水2回・ため3回・ 注水3回・すすぎなし	1分・3分・6分・ 9分・脱水なし	0.5時間・1時間・2時間・ 3時間・風乾燥なし	12L・18L・24L・27L・ 31L・34L・37L・40L・ 44L[47L]
10分	2分延長可 〈取消不可〉	1分延長可 〈取消不可〉	2分延長可 〈取消不可〉		<変更不可>
強力	自動 ([5・10・15分]表示)・ 洗いなし	ため1回・注水1回・ため2回・ 注水2回・ため3回・注水3回・ すすぎなし	1分・3分・6分・ 9分・脱水なし	0.5時間・1時間・2時間・ 3時間・風乾燥なし	12L・18L・24L・27L・ 31L・34L・37L・40L・ 44L[47L]
ソフト	5分・10分・15分・ 洗いなし				
ドライ	10分・洗いなし	ため2回・すすぎなし	ソフト95秒([3分表示])・ 脱水なし		
毛布	5分・10分・15分・ 洗いなし	ため1回・注水1回・ため2回・ 注水2回・ため3回・注水3回・ すすぎなし	1分・3分・6分・ 9分・脱水なし		
槽除菌		<変更不可>(ため1回)			<変更不可>(12L)

※3 ・「シャワー→ため」は選べません。

・標準コース、ソフトコースで「すすぎ1回」を設定しているときは、「ため1回・注水1回・すすぎなし」の選択になります。

※4 洗濯～風乾燥連続では「1分」「脱水なし」は選べません。



# コースの詳細 (つづき)

## 表示の見かた

洗い・すすぎ・脱水・風乾燥

### 洗い

⇒5⇐	10	15	5分
5	⇒10⇐	15	10分
5	10	⇒15⇐	15分
⇒5⇐	⇒10⇐	⇒15⇐	(強力コースのみ) 自動
5	10	15	洗いなし

### 脱水

⇒1⇐	3	6	1分
1	⇒3⇐	6	3分
1	3	⇒6⇐	6分
1	⇒3⇐	⇒6⇐	9分
1	3	6	脱水なし

### すすぎ

注水	⇒1⇐	2	ためすぎ1回
⇒注水⇐	⇒1⇐	2	注水すぎ1回
注水	1	⇒2⇐	ためすぎ2回 または ためすぎ+シャワーすぎ
⇒注水⇐	1	⇒2⇐	注水すぎ2回
注水	⇒1⇐	⇒2⇐	ためすぎ3回
⇒注水⇐	⇒1⇐	⇒2⇐	注水すぎ3回
注水	1	2	すすぎなし

### 風乾燥

⇒0.5⇐	1	2	0.5時間
0.5	⇒1⇐	2	1時間
0.5	1	⇒2⇐	2時間
0.5	⇒1⇐	⇒2⇐	3時間
0.5	1	2	風乾燥 なし

すすぎの種類

#### シャワーすすぎ

シャワーで洗濯物全体に水をしみこませ、脱水で絞ってすすぐ。

(シャワー)



#### ためすぎ

表示水量まで給水後すすぐ。

(給水)



#### 注水すすぎ



表示水量に関係なく44L[47L]まで給水後、かくはん→注水すすぎをおこなう。

(給水)



# エラー表示・お知らせ表示







●点灯・点滅している進行表示(「洗い」「すすぎ」などのランプ)を急速点滅させながら、以下の表示でお知らせします。

表示・お知らせ内容		お調べください	原因を取り除いて再スタート
E1	給水できない	<ul style="list-style-type: none"> <li>●蛇口を開けましたか。(ふろ水給水時にも)</li> <li>●断水していませんか。</li> <li>●給水弁用フィルターが詰まっていますか。(37ページ)</li> </ul>	「スタート」を押す
	給水が止まらない	<ul style="list-style-type: none"> <li>●「槽の外側まで洗浄する場合」で排水ホースを立てましたか。(40ページ)</li> </ul>	排水ホースを立て、初めからやり直す
E2	ふたが開いている	<ul style="list-style-type: none"> <li>●ふたをきっちり閉めていますか。(ロックピンが出ているときは(45ページ))</li> </ul>	
E3	排水できない	<ul style="list-style-type: none"> <li>●排水口が詰まっていますか。</li> <li>●排水ホースがつぶれていたり長すぎませんか。</li> <li>●排水位置が10cm以上になったりホースの先がふさがっていませんか。(据付説明書 5ページ)</li> <li>●排水ホースを3m以上に延長していませんか。</li> </ul>	「スタート」を押す
E4 E→19 交互に表示	脱水できない	<ul style="list-style-type: none"> <li>●本体が傾いたり、がたついていませんか。</li> <li>●洗濯物が片寄っていませんか。(特にジーパンや厚手の衣類などは片寄りやすい)</li> </ul>  <p>振動が大きくなり、ストップスイッチがはたらいた。</p>  <p>槽が完全に止まってから洗濯物を均一に直す。</p> <ul style="list-style-type: none"> <li>●洗濯物がはみだしかけていませんか。</li> <li>●排水事情が悪い(「E3」参照)、洗剤の入れすぎなどの場合もあります。</li> </ul>	ふたを閉める 約15秒後(残水状況によっては約1分後)に回転を始める。
E→21 交互に表示	ふたロックがかからない、はずれない	<ul style="list-style-type: none"> <li>●ふたのロック部に、布などがはさまっていませんか。</li> </ul>	ふたを閉め、「スタート」を押す
[...]	などの表示のとき	<ul style="list-style-type: none"> <li>●電源をいったん切り、1分ほどしてから入れ直します。再度同じ表示をするときは故障のおそれがありますので、電源プラグを抜き、すぐに点検・修理を依頼してください。</li> </ul>	

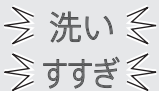
エラー表示

コースの詳細／エラー表示・お知らせ表示

# エラー表示・お知らせ表示 (つづき)

	表示・お知らせ内容	説明
ふろ水表示	 洗い すすぎ (運転終了まで点滅しながら運転)	風呂水給水ができなくなった ● 水道水に切り換えて運転を続けます。 初めからふろ水給水されていない場合は約10分で、途中でふろ水がなくなった場合は1~2分後に水道水に切り換えて運転を続けます。
	Ag <sup>+</sup> ランプのいずれかが急速点滅  除菌・防臭 槽除菌 最終すすぎ中に蛇口が閉じていたり、Ag <sup>+</sup> イオン発生装置の寿命などでAg <sup>+</sup> イオンの発生が止まっている	● 最終すすぎ中に蛇口が閉じていたり、断水している。 次回正しく給水されれば通常表示に戻ります。 ● 長期のご使用による装置の寿命。 そのままご使用いただけますが、「除菌・防臭」したい場合は、Ag <sup>+</sup> イオン発生装置の交換が必要です。 お買いあげの販売店にお問い合わせください。 ※標準コース、水量44L[47L]で「除菌・防臭」を使用し、1日1回洗濯した場合の寿命は約7年です。(水質・水温などにより異なります)
その他のお知らせ	 (槽洗浄「槽の外側まで洗浄」中) つけ置き終了	● (40ページ) にしたがって、引き続き槽洗浄をおこなってください。
	 (洗濯～風乾燥中) 洗濯物の量が多い	● 洗濯量が4kgより多い場合、お知らせします。 電源を切って適量に減らしてスタートし直してください。 そのまま運転を続けると衣類がほぐれにくく乾きむらになります。 (洗濯物がぬれていると表示することもあります)
	 電源が切れていない	● 表示中は電源「入」を受け付けません。 表示が消えてから操作してください。
	 脱水中の洗濯物の片寄りや泡の多量発生を修正している (脱水時間が急速点滅)	● 自動修正します。 直らないときは「E4」や「E19」を表示して止まります。 (49ページ)

## 愛情点検



長期ご使用の場合は商品の点検を!  
こんな症状はありませんか?

- とくどき運転しないときがある。
- 脱水回転中、ふたのロックがかからない。
- 水漏れする。(ホース・水槽・水栓つぎてなど)
- こげくさいにおいがする。
- 運転中に異常な音や振動がある。
- さわると、ピリピリ電気を感じる。
- 電源コード、プラグが異常に熱い。

故障や事故の防止のため使用を中止し、電源プラグをコンセントから抜き、必ず販売店に点検をご依頼ください。なお、点検・修理に要する費用は販売店にご相談ください。

- 左記症状がなくても、お買いあげ後5年程度たちましたら、安全のためや能力低下を防ぐため、点検をおすすめします。点検費用については、販売店にご相談ください。

# 別売品

詳しくは、お買いあげの販売店または以下のシャープホームページにてご確認ください。

シャープ洗濯機オプション(別売品)ページ <http://www.sharp.co.jp/sentakuoption/>

下記の部品および希望小売価格は、2014年3月現在のもので変更する場合があります。

## 延長用給水ホース

1m用  
流通コード 210 360 0110  
1,300円+税

2m用  
流通コード 210 360 0111  
1,750円+税

3m用  
流通コード 210 360 0112  
2,000円+税

5m用  
流通コード 210 360 0113  
2,750円+税



## 給水ホース

0.5m用  
流通コード 210 360 0291  
1,300円+税

1m用  
流通コード 210 360 0187  
1,800円+税

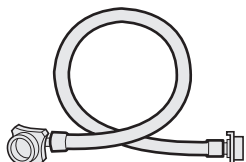

## オートストッパー付き水栓ジョイント

直形ノズル  
YSP-2A 2,500円+税

L形ノズル  
YSP-2L 3,000円+税

給水栓  
YS81 5,800円+税



YSP-2A



YSP-2L



YS81

## 分岐水栓

流通コード 211 425 0164  
5,700円+税

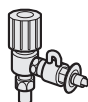

## 延長用排水ホース(長さ1.3m)

流通コード 210 360 0465  
2,000円+税

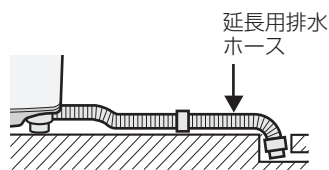

## 排水Lつぎて

流通コード 210 247 0062  
1,250円+税



## 真下排水つぎてセット

(据付脚 高さ2.7cm 4個同梱)  
ES-MH2 2,000円+税

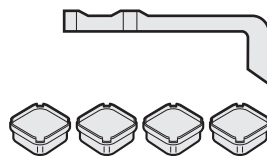

(プラスチック製)

## 洗濯機用トレイ

排水口はなく防水パンとは異なります。  
防水パンについては住設機器メーカー  
などにお問い合わせください。

幅585 奥行585 高さ10 (mm)  
(内寸: 幅580 奥行580 深さ8(mm))

流通コード 210 416 0060  
3,700円+税

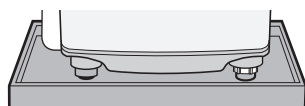

## 洗濯槽クリーナー (塩素系)

ES-C 2,000円+税

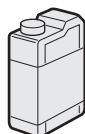

## ふる水ホース(7m)

付属のふる水ホースが短い場合、ふる水  
フィルターを付け替えて使います。  
(延長用ではありません)

流通コード 210 360 0473  
1,800円+税

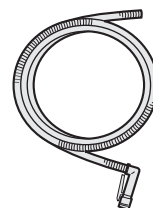

## 洗濯キャップ

流通コード 210 938 0003  
1,500円+税



## 大型毛布用丸型ネット

流通コード 210 931 0008  
4,200円+税

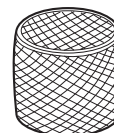

## 給水弁用フィルター

流通コード 210 337 0217  
300円+税



## 糸くずフィルター

流通コード 210 337 0413  
500円+税



## 衣類乾燥機用ユニット台

KD-3S3 14,700円+税

# 仕様

- 下表は、日本電機工業会自主基準による。
- 電源プラグを差し込んだ状態で、電源スイッチを「切」にしたときの待機時消費電力は0(ゼロ)です。
- 本機はヘルツ(Hz)フリーです。転居により電源周波数が変わっても、部品の取り換えや調整は不要です。

形名	ES-GV80M	ES-GV90M
電源	100V 50/60Hz共用	
標準洗濯・脱水容量	8.0kg (乾燥布質量)	9.0kg (乾燥布質量)
標準水量	44L	47L
標準使用水量	87L(標準コース)	97L(標準コース)
電動機定格消費電力	225W	245W
運転音	洗い時35dB 脱水時38dB	洗い時37dB 脱水時38dB
洗濯の方式	うず巻式	
水道水圧	0.03~0.8MPa	
外形寸法※	幅600×奥行595×高さ960(mm)	
製品質量	38kg	

ふろ水ポンプ	
定格	AC100V 50/60Hz共用
揚水量 長さ4m時	揚程1m 12L/分

※幅には排水ホースを、高さには給水ホースを含む。

シャープはエコポジティブ。



**省資源** 節水性に優れた「穴なし槽」。

**グリーン材料** プリント基板に無鉛はんだを採用。  
クロム化合物を含まない塗装鋼板を採用。

**省エネ** 待機時消費電力ゼロ。

製品登録の  
お願い

オンラインでの各種サポートサービスをご利用いただくために、〈SHARP i CLUB〉で  
ご愛用製品の登録をお願いいたします。(登録無料)

<http://iclub.sharp.co.jp/m/>

スマートフォンや  
携帯電話はこちらから



お問い合わせ先

お問い合わせの前にもう一度「こんなときは?」(43~46ページ)、  
「エラー表示・お知らせ表示」(49~50ページ)をご確認ください。



メールでのお問い合わせなど  
【シャープサポートページ】

シャープ お問い合わせ

検索

<http://www.sharp.co.jp/support/>



使用方法のご相談など  
【お客様相談センター】

固定電話、PHSからは、フリーダイヤル  
**0120-078-178**

携帯電話からは、ナビダイヤル  
**0570-550-449**



修理のご相談など  
【修理相談センター】

固定電話、PHSからは、フリーダイヤル  
**0120-02-4649**

携帯電話からは、ナビダイヤル  
**0570-550-447**

※非通知設定の電話は、最初に「186」をつけておかけください。詳しくは、取扱説明書42ページをご覧ください。

シャープ株式会社

本 社 〒545-8522 大阪市阿倍野区長池町22番22号  
健康・環境システム事業本部 〒581-8585 大阪府八尾市北亀井町3丁目1番72号

