

SHARP®

ドラム式電気洗濯乾燥機 **家庭用**

取扱説明書

形名

イー エス エイチ ジー エフ

ES-HG91F



愛情 **Ag⁺** ドラム

みんなで家電リサイクル、つくろう循環型社会

お買いあげいただき、まことにありがとうございました。
この取扱説明書をよくお読みのうえ、正しくお使いください。
ご使用前に「安全上のご注意」を必ずお読みください。
この取扱説明書は据付説明書、ご使用ガイド、保証書とともに、
いつでも見ることができる所に必ず保存してください。

特長

ドラムと外装を分離。 いろいろな大物も洗える

ドラムと外装を分離した構造に加えて、強カスプリング、静音ポンプで低振動・低騒音を実現。夜間や早朝でも気兼ねなく静かにお洗濯できます。

ドラムと外装をつなぐパッキンがありません。

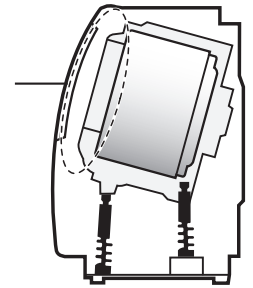

「循環シャワー洗浄」でしっかり洗って節水

循環ポンプで洗剤液をかけながらたたき洗いをおこない、ガンコ汚れもしっかり落とします。

循環洗浄システムで節水効果をさらにアップ。77Lの水で9kgの衣類が洗えます。

循環ポンプ

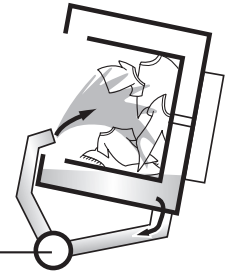

スピード乾燥

高速脱水と下からの温風吹き出しで効率よく乾燥します。

ドラムが大きく、下部より大量の温風を吹き出すので、ドラム内のすべての洗濯物に温風が当たり、乾燥効率が良く、乾燥ジワも軽減します。

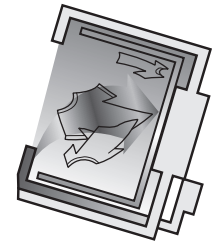

スピードと省エネ乾燥が持続する、フィルタークリーニング機構

洗濯中にお掃除ブラシで乾燥フィルターを自動でクリーニングします。

(汚れがひどいときは、お掃除サイン(BUL)が点灯しますので、その場合は槽洗浄コースで追加洗浄してください)クリーニングされた糸くずは、下部の糸くずフィルターにたまります。

お掃除ブラシ

乾燥フィルター

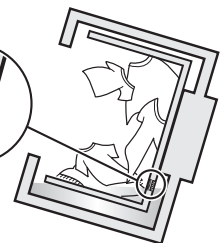

入れやすく取り出しやすい「ハイドラム」

ドラムの位置が高いので、底まで楽に手が届きます。

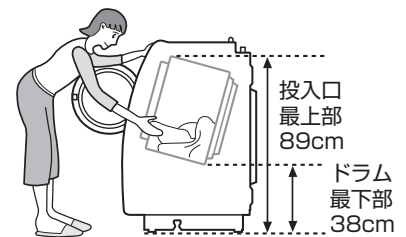

「Ag⁺イオン」で除菌※1・防臭に加えて、静電気を抑制※2

循環ポンプで衣類をムラなくAg⁺イオンコート。「強」なら、静電気や花粉の付着も抑えます。※3

- ※1: ●試験機関：(社) 京都微生物研究所
●試験方法：JIS L 1902：2002 菌液吸収法
●除菌方法：銀イオンによる。除菌効果は衣類が乾燥してから洗濯などで銀イオンが流れ落ちるまで。
- ※2: ●大阪府立産業技術総合研究所、依頼試験報告書
受付番号：平成17年度02-01250-1
●試験方法：JIS L 1094 摩擦帯電電荷量測定法 試験衣類：ポリエステル、Ag⁺イオンコートなし、15.2μC/m²、Ag⁺イオンコートあり11.4μC/m²
- ※3: ●試験方法：通常すすぎとAg⁺イオンコート「強」ですすいだ布を摩擦布(ウール)で擦り、5分後に静電気力により自然に花粉を付着させ比較。

水道水

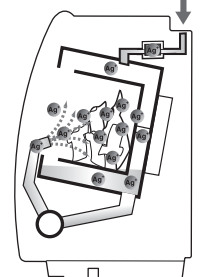

お使いの前に

- お問い合わせの多い項目 4
- **安全上のご注意** 必ずお読みください 6
- 各部のなまえ 9
 - ・付属品 9
- **操作部の見かた** 10
- 洗濯・乾燥の流れ 12
- コースの紹介 14
- 洗濯物の準備 16
- 本体の準備 18
 - ・ふる水を使うときは 19

お使いの前に

使いかた

- **洗濯～乾燥連続運転、洗濯のみ(洗い～脱水)運転のしかた** 20
- 洗剤類の使いかた 22
- 大物コース (洗濯／洗濯～乾燥／乾燥) 25
- ドライコース (洗濯／乾燥) 28
- **乾燥のしかた** 30

使いかた

便利な使いかた

- 「洗い」「すすぎ」「脱水」「乾燥」を選んで運転 32
 - ・「脱水」だけしたいときなど
- わが家流コース 33
- 「ふる水」給水 34
- 「温水」モード 35
- 「除菌・防臭」機能 (Ag⁺イオンコート) 36
- 知っておくと便利です 38
 - ・途中変更のしかた・終了音の消しかた・電源「入」時「洗濯のみ」運転への変更・チャイルドロックの設定のしかた・「置ジワ防止」運転をおこなわないようにしたいとき・各種設定の初期化

便利な使いかた

お手入れ

- **お手入れ** 40
 - 洗剤投入ケース／糸くずキャッチャー／給水ホース接続口／糸くずフィルター／
本体・天板・ドアパッキン・内ドア／ドラム／外ドア／前カバー／ふる水ポンプ
 - ・槽洗浄コース 44

お手入れ

必要なときに

- 保証とアフターサービス 46
- お客様ご相談窓口のご案内 47
- コースの詳細 48
- 仕様 48
- 故障かな? 50
 - ・いろいろな表示 50
 - ・困ったときにお読みください 52～58
- 別売部品 59

必要なときに

お問い合わせの多い項目

真下に排水口がある場合など、
設置については…

〔据付説明書〕をご覧ください。

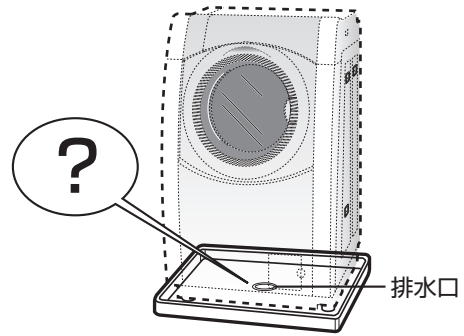

振動や運転音が気になるときは…
設置についてご確認ください。

〔据付説明書〕をご覧くださいのうえ、正しく設置してください。

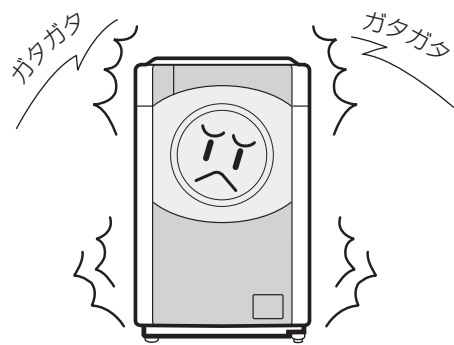

乾燥の仕上がりが気になる…
(シワ、縮みなど)

洗濯・乾燥できる衣類をご確認ください。

〔16ページ〕

仕上がりについては〔56～57ページ〕も
ご覧ください。

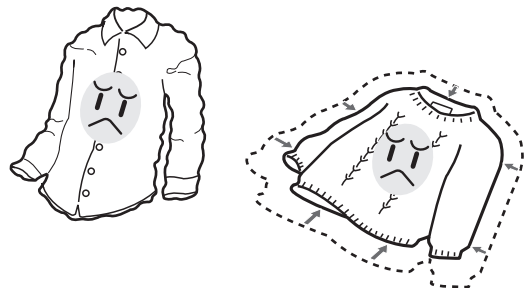

洗濯したタオルがゴワゴワする…
ドラム式の「たたき洗い」により、
パイル倒れを起こしたためです。



気になる場合は、

- ・柔軟剤を使う。
 - ・乾燥まで連続運転する。
 - ・天日干し後、気になる衣類を10分程度乾燥する。
- と、ふんわり仕上がります。

また、室内干しコースを使って、洗濯後に
短時間乾燥すると軽減することができます。

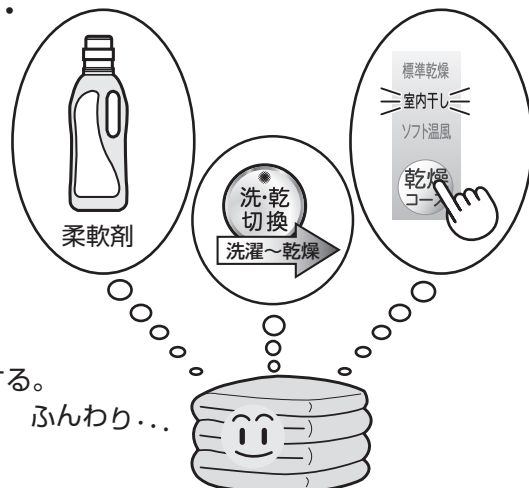

ドラムをゆすると「シャワシャワ」と水の音がする…

ドラムのバランスをとるために入れている液の音です。

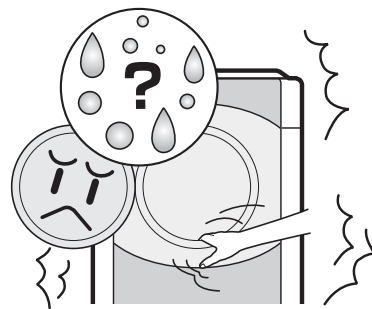

ドアが開かない…

運転中に停電したりプラグを抜くと安全のためドアがロックされたままになります。また、乾燥中などドラム内が高温の場合も、安全のため、温度が下がってからドアロックを解除します。くわしくは [53 ページ](#)



「除菌・防臭」機能、「Ag⁺イオンコート」って何?…

Ag⁺イオンの力で衣類を除菌・防臭し、衣類を清潔に保ちます。使いかたは [36 ページ](#) をご覧ください。

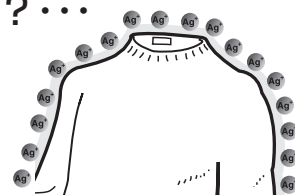

「温水」はどう使うの?…

冬場など水温が低いときにご活用ください。水温を上げ、洗剤の効果を引き出します。[35 ページ](#) をご覧ください。

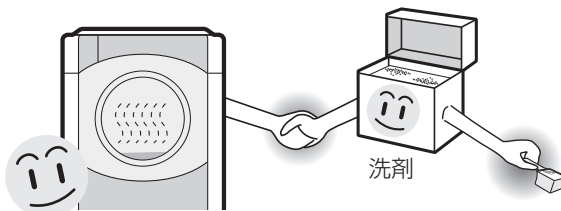

- 「洗い」中、約30℃を目安に、ヒーターで温めます。
(衣類の量、気温、水温などの条件より30℃まで上がらないこともあります)

糸くずフィルターはどこにあるの?…

本体の右下のカバーの中です。[41 ページ](#) をお読みの上、お手入れしてください。また、ドラム入口には糸くずキャッチャーもあります。[40 ページ](#) をご覧の上、お手入れしてください。

糸くずキャッチャー

糸くずフィルター

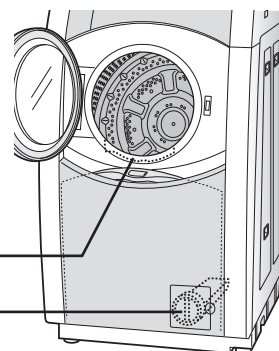

安全上のご注意

この取扱説明書および商品には、安全にお使いいただくために、いろいろな表示をしています。内容(表示・図記号)をよく理解してから本文をお読みになり、記載事項をお守りください。

■「表示」を無視して、誤った取り扱いをすることによって生じる内容を、次のように区分しています。



警告

「死亡や重傷を負うおそれがある内容」を示しています。



注意

「けがや財産に損害を受けるおそれがある内容」を示しています。

■お守りいただく内容の種類を、「図記号」で区分して説明しています。



「してはいけないこと」を表しています。



「しなければならないこと」を表しています。



火災や感電、けがを防ぐために

本体・ドラム(洗濯・脱水槽)は



禁止

- 子供には触れさせない
- 近くに台を置かない

(ドラム内に閉じ込められたり、やけどやけがの原因)



- 改造はしない。また、修理技術者以外の人、分解したり修理をしない

(火災・感電・けがの原因。
点検や修理はお買いあげの販売店にご相談を)

電源やプラグ、コードは



禁止

- 傷んだものは使わない
 - 束ねない、無理に曲げない
 - 傷つけない、加工しない
 - 重いものをのせない、挟み込まない
 - コードを持って抜かない
 - ぬれた手で抜き差ししない
 - ゆるんだコンセントは使わない
- (感電・ショート・発火の原因)



必ず実施

- 交流100V、定格15A以上のコンセントを単独で使う
- (電源や定格が異なったり、他の器具と併用すると分岐コンセント部が異常発熱して発火の原因)

- 電源プラグの刃および刃の取付面にほこりが付着している場合は、よく拭く
- (火災の原因)



警告

次のような衣類は(洗濯後でも)絶対に乾燥しない (油の酸化熱による自然発火や引火の原因)



禁止

- 油や溶剤などが付いた衣類
- ・食用油・動植物系油・機械油・灯油・ガソリン
・美容オイル(ボディオイル、エステ系のオイルなど)
・軟膏・ベンジン・シンナー・アルコール
・ドライクリーニング油など

- 発泡ウレタン(スポンジ類)、ポリプロピレン繊維、樹脂(セルロース系)、手芸用ボンドなどを使ったもの



据え付けは



禁止

- 浴室など湿気の多い所や風雨にさらされる場所には据え付けない
- (感電や漏電による火災の原因)



必ず実施

- アースを確実に取り付ける
- (故障や漏電のときに感電する原因。
アース工事は、販売店または最寄りの電気工事店にご相談を)

お手入れのさいは



禁止

- 本体各部に直接水をかけない
- (ショート・感電の原因)



必ず実施

- 必ず電源プラグをコンセントから抜く。
- (感電やけがの原因)

⚠ 注意

漏電やけがを防ぎ、
家財などを守るために



洗濯・脱水・乾燥できないものは



禁止

●防水性の衣類やシート

- ・レインコート・サウナスーツ
- ・ウィンドブレーカー
- ・スキーウェア・理美容用クロス
- ・自転車や自動車などのカバー
- ・オムツカバー・寝袋など。



防水性は
入れない

(水が抜けないため脱水中に異常振動を起こし、
本体の転倒・損壊でけがをしたり、衣類や床、
壁を破損する原因)

●毛布洗いネットを使用しない

(脱水中に異常振動を起こし、周囲の壁などの
損壊やけがの原因)

●用途外には、使用しない

(洗濯乾燥機本来の用途以外のものの洗濯・脱水
・乾燥をしない。異常振動を起こし、本体の損
壊や、けがの原因)

異常と感じたときは



必ず実施

- 動かなくなったら、事故防
止のため、すぐに電源プラ
グを抜いて、お買いあげの
販売店に必ず点検・修理を
依頼する

(感電や漏電・ショートなど
による火災の原因)

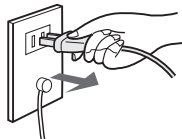

- ドアのロックがかからない
場合は、ただちに電源プラ
グをコンセントから抜き、
修理を依頼する

(けがの原因)

故障!

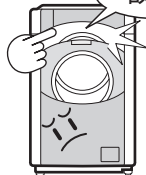

その他



禁止

- プラスチック部
には絶対に火気を
近付けない

(火災の原因)



- 入浴中にふる水ポンプを
使わない

(万一の感電を防ぐため)

ドアやロックは



禁止

- ロックされた状態の
ドアを無理に開けない

(ドアやロック機構部
が破損して、予期せぬ
けがの原因)

ドアのロックを解除
してください。



- ドアを閉めるとき、
衣類などを挟まない

(水漏れなど故障の原因)



温度に注意



禁止

- 温水を使用する場合、
50℃以上のお湯は
使用しない

(プラスチック部品の
変形や傷みによる感電や漏電の原因)



- 衣類は、運転が終わってから取り出す

(乾燥中はドラム・衣類・ドアが高温になっ
ており、やけどをするおそれがあります。終了
直後に衣類を取り出すさいもご注意ください)

安全上のご注意

⚠ 注意

漏電やけがを防ぎ、家財などを守るために

その他



禁止

- 洗濯乾燥機の上にのぼったり、壊れやすい物を置いたりしない

(変形・破損によるけがや運転時の振動により、置いた物が落下・破損する原因)

- 運転中は、洗濯乾燥機の下に手足などを入れない

(回転部、電気部品があり、けがや感電の原因。とくに、置台などを使用すると、床面とのすき間が大きくなります。ご注意ください)



電源プラグは



必ず実施

- 電源プラグを抜くときは、電源コードを持たずに、必ず先端の電源プラグを持って引き抜く

(感電やショートして発火の原因)

- 長期間ご使用にならないときは、必ず電源プラグをコンセントから抜く

(絶縁劣化による感電や漏電火災の原因)

水漏れに注意



必ず実施

- 糸くずフィルターは、必ず確実に取り付けて使用する

(水漏れして床が水びたしになる原因)

- 洗濯前は必ず蛇口を開いてホースの接続を確認する

(ねじがゆるんだり、ホースのロックレバーが確実に掛かっていないと水漏れして(水びたしなどの)思わぬ被害の原因)

- 運転後は、必ず蛇口を閉じる

(万一の水漏れを防ぐため)

その他



必ず実施

- リサイクル処理などのために一時的に保管するときは、内ドアのガラスを取りはずす(子供が閉じ込められるおそれがあります。内ドアのネジをすべてはずし、ガラスを取りはずす)



ご注意

次のことにも ご注意ください

- 本体の乾燥は水冷除湿式です。乾燥中は・・・

- 必ず蛇口を開ける。
閉めていると衣類が乾かなかったり、ドラム内が異常に高温になることがあります。

- 糸くずフィルターは確実に取り付ける。

取り付けていないと、水漏れの原因になります。

- 排水ホースは倒しておく。
立てていると、排水できずにエラーを表示して運転が止まります。

- 衣類を出し入れするさい、投入口を持って揺すらないでください。

振動で内ドアが閉まり、けがをするおそれがあります。

- 洗剤や漂白剤などがドアや操作パネルなどのプラスチック部に付いたときは、すぐに拭き取ってください。

プラスチック部が傷むことがあります。

- 衣類を出し入れするさい、ドアパッキンを鋭利なもので、ひっかけたりしないでください。

傷が付くと、水漏れの原因になります。

- 糸くずフィルターをお手入れするさいは、水が流れ出ますので、必ず水を受けるものをご用意ください。

41ページの手順にしたがって、お手入れしてください。

- 乾燥終了後に糸くずキャッチャーをお手入れするさいは、温度が十分に下がってからおこなってください。

終了直後は高温になっていますのでご注意ください。

各部のなまえ

お使いの前に

安全上のご注意／各部のなまえ(付属品)

ふろ水給水口

19.34ページ

洗剤投入ケース

22.40ページ

- 上部に手を掛けて引き出してください。
- 給水中は一時停止してから、開けてください。

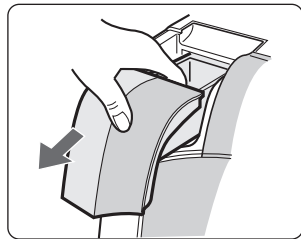

内ドア

12.42ページ

糸くずキャッチャー

40ページ

前カバー

42ページ

アース線

据付説明書

電源コード

据付説明書

排水ホース

据付説明書

背面

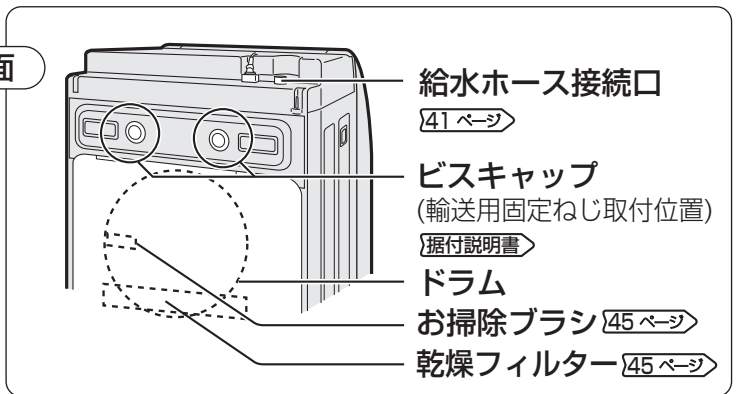

給水ホース接続口

41ページ

ビスキャップ

(輸送用固定ねじ取付位置)

据付説明書

ドラム

お掃除ブラシ 45ページ

乾燥フィルター 45ページ

水準器

ふろ水ホース掛け

取付位置 19ページ

(左側にもあります)

操作パネル 10ページ

ドラム(洗濯・脱水槽)

42ページ

ドアパッキン 42ページ

外ドアボタン 12ページ

外ドアとって

外ドア(スライド式)

12.42ページ

糸くずフィルター

41ページ

調節脚 据付説明書

(外ドア・内ドアともに開いた状態です)

付属品

給水ホース (1組)

据付説明書

長さ0.8m



水栓つぎて

洗濯キャップ (1個)

26ページ



ビスキャップ (2個)

据付説明書



脚スペーサー (各2個)

据付説明書

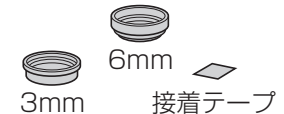

3mm

6mm

接着テープ

ふろ水ポンプ (1組)

19.34ページ

長さ4m、
ホースの内径
15mm

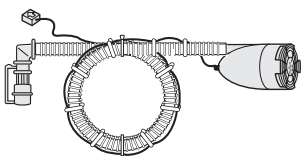

ふろ水ホース掛け (1個)

19ページ

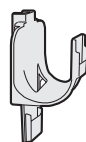

印刷物付属品 (各1部)

- 取扱説明書※
- 据付説明書※
- ご使用ガイド※
- 保証書

※日本語以外の説明書はありません。

操作部の見かた

数字表示部

「洗い」時間以外も表示します。

●洗剤量表示 [22 ページ](#)



0.5杯

すりきり一杯が37gのスプーンの量を基準にしています。

●予約時間



9時間後に終了

●残り時間目安



3時間50分

●異常表示、お知らせ表示 [50 ページ](#)

[50 ページ](#)



点滅中は、乾燥後のシワを防ぐために、2分ごとに約10秒回転しています。(置きジワ防止運転：最長2時間まで)
置きジワ防止運転をおこなわないようにもできます。[39 ページ](#)

ドラム内が高温のとき、点灯します。

ドアのロック中点灯します。(ロック表示)

ロックされたドアを開けるときの高温のときは送風でドラム内を冷ましてから、ロック解除します。[53 ページ](#)

ふろの残り湯を使いたいときに [19_34 ページ](#)

- 途中でふろ水がなくなった場合は、自動で水道水に切り換わります。

温水運転したいときに [35 ページ](#)

ES-HG91F

置きジワ防止
高温/送風

洗い
すぎ

洗剤量 (杯)
残り (時間:分)
予約 (時間後)

8:88分

注水 8回 8分

ロック解除

ふろ水

予約

温水

洗い

すすぎ

脱水

(途中追加)
置きジワ防止終了

予約運転のしかた

何時間後に終了させるかを予約できます。(2~24時間後まで1時間単位)

- コースなど運転したい内容を選んでから設定し、「スタート」ボタンを押します。



- 予約完了後、予約した内容を確認したいときは「予約」を押してください。
終了までの時間・洗剤量・運転内容を順に表示します。
- 予約時間は所要時間([48 ページ](#)参照)より長め(乾燥を含む場合は1時間以上長め)に設定してください。予約時間が短いとすぐに運転を始めることがあります。
- 終了時間は、給水・排水条件・衣類の片寄りなどにより、予約した時間を前後することがあります。
- ドライ・槽洗浄コースには使えません。

電源を入れるときに
●入れたまま放置すると
5分後に切れます。

電源を切るときに

乾燥の種類を変えるときに
①～③の順に変わります。
▶14ページ

Ag⁺ ボタン
衣類を「除菌・防臭」したいときに
▶36ページ



●スタートするとき
●一時停止するとき

運転内容の変更に
運転中は「洗い」運転の
間に変更できます。







コースを選ぶときに
①～⑥の順に変わります。
▶14ページ

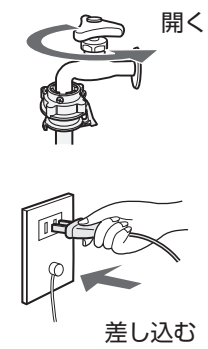

運転内容の切り換えに
ランプの色で使い分けます。

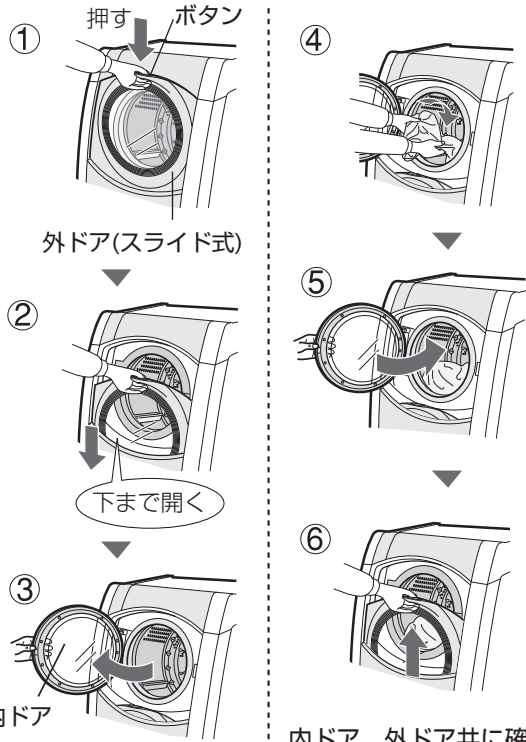
ランプの色	運転内容
オレンジ	洗濯～乾燥
緑	洗濯のみ
赤	乾燥のみ

●「洗濯のみ」の登録もできます。
▶38ページ

洗濯・乾燥の流れ (標準コース)

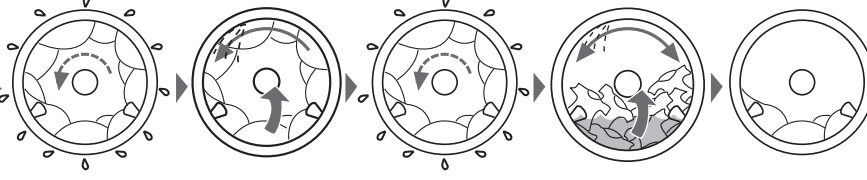
準備する	電源を入れる	洗濯物を入れてドアを閉める	運転内容を選びスタートする								
<p>本体の準備 ▶ 18 ページ</p> <p>蛇口を開き、電源プラグを差し込む。</p>  <p>開く</p> <p>差し込む</p> <p>洗濯物の準備 ▶ 16 ページ</p>	<p>電源</p> 	<p>外ドアのボタンを押しながら、軽く手をそえて外ドアを開けます。外ドアが下まで開いたことを確認して、内ドアを開けます。</p>  <p>① 押す ボタン</p> <p>外ドア(スライド式)</p> <p>② 下まで開く</p> <p>③ 内ドア</p> <p>④</p> <p>⑤</p> <p>⑥ 内ドア、外ドア共に確実に閉めてください。</p>	<p>洗・乾切換ボタンで選ぶ (ランプの色で確認する)</p> <p>ランプ</p>  <p>洗・乾切換</p> <p>洗・乾切換ランプの見かた</p> <table border="1"> <thead> <tr> <th>ランプの色</th> <th>運転内容</th> </tr> </thead> <tbody> <tr> <td>オレンジ</td> <td>洗濯～乾燥</td> </tr> <tr> <td>緑</td> <td>洗濯のみ</td> </tr> <tr> <td>赤</td> <td>乾燥のみ</td> </tr> </tbody> </table> <p>スタート一時停止</p>  <p>ドアをロックします。</p> 	ランプの色	運転内容	オレンジ	洗濯～乾燥	緑	洗濯のみ	赤	乾燥のみ
ランプの色	運転内容										
オレンジ	洗濯～乾燥										
緑	洗濯のみ										
赤	乾燥のみ										

(給水開始) ■ 洗い	■すすぎ
<p>洗濯～乾燥</p> <p>洗濯のみ</p>  <p>給水 ▶ 洗 い ▶ 排 水</p> <p>洗剤量の表示をはじめから約25秒後に、給水が始まります。</p> <p>左右交互に回転・洗剤液を循環させながら、まんべんなく洗います。</p>	<p>洗濯～乾燥</p> <p>洗濯のみ</p>  <p>中間脱水 ▶ シャワーすすぎ[※] ▶ 中間脱水 ▶ 注水すすぎ ▶ 排 水</p> <p>回転させながら、洗濯物全体にすすぎ液をしみこませ、脱水で絞ってすすぎます。</p> <p>— 2～3回繰り返す —</p> <p>※洗濯容量によってはシャワーすすぎをおこなわない場合もあります。</p> <p>●Ag⁺イオンコート、ふろ水給水、温水モードを使ったときは、ためすすぎ2回に変わります。</p> <div style="border: 1px solid black; padding: 5px;"> <p>便利メモ</p>  <p>一定量まで給水後、すすぎ液を循環させながらためすすぎすすぎます。</p> </div>

はじめてお使いになるとき

- 工場テスト時の残水が出ることがあります。
- ドアガラスにくもりや水滴が付着している場合があります。
これは、工場テスト時の残水が内部で蒸発したもので、異常ではありません。

洗濯物を計量する

ドラムを回して量る



洗濯～乾燥

洗濯のみ

洗剤量の目安を表示する

- 約15秒後



- 洗剤量を表示後、運転内容を表示し、残り時間の表示に変わります。



乾燥のみ

乾燥時間の目安を表示する

- 約5分後



洗剤を入れる

洗濯～乾燥

洗濯のみ

表示の洗剤量を目安にケースに入れる

(洗剤投入ケース)

粉末合成洗剤
粉末漂白剤

柔軟剤

液体洗剤
液体漂白剤

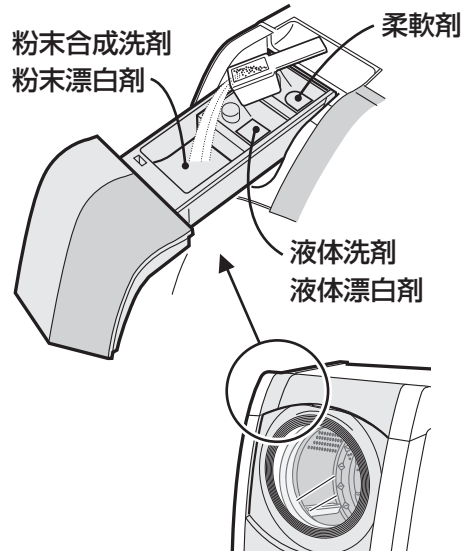

洗剤量表示から約25秒で給水を始めます。

脱水

洗濯～乾燥

洗濯のみ



脱水

洗濯～乾燥
ヒーターを入れながら脱水します。

乾燥

洗濯～乾燥

乾燥のみ

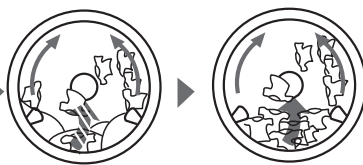

乾燥 ▶ 送風運転
センサーで乾燥具合を検知します。

運転終了

洗濯物を取り出す

洗濯のみ

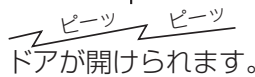

ピーツ ピーツ
ドアが開けられます。

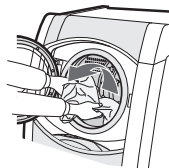

置ジワ防止

乾燥終了後も置きじわを防ぐため、「置ジワ防止」運転(間欠的な送風運転)をおこないます。「ロック解除」を押して、早めに取り出してください。

- 「置ジワ防止」運転中は、お知らせのため、30分ごとに終了音が鳴ります。

あとしまつ

蛇口を閉める。

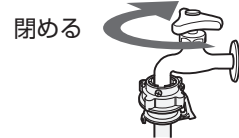

ふろ水ポンプのあとしまつ

19ページ

注意





長期間ご使用にならないときは必ず電源プラグをコンセントから抜いてください。



必ず実施

絶縁劣化による感電や、漏電火災の原因になります。

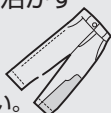
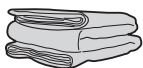
コースの紹介

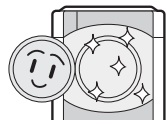
		コース	洗濯のみ
日常の衣類に	ふだんのまとめ洗いに 	標準 20ページ	~9kg
	自分だけのコースをつくる 	わが家流 33ページ	~9kg
	しつこい汚れにつけ置き効果を活かす ・つけ置き「洗い」: 「60分」「90分」「2時間」「3時間」 が選べます。 ガンコな汚れなどにご利用ください。 	つけおき 20ページ	~9kg
大物のお洗濯に	毛布やふとんなどに 	大物 25ページ	毛布の場合 ~4.7kg
デリケートな衣類に	おしゃれ着などに 	ドライ 28ページ	~1.5kg
ドラムのお手入れに	<ul style="list-style-type: none"> ●ドラムの黒カビ防止に ●ドラムの汚れやおいが気になったときに ●内部の糸くずを洗い流すとき 	槽洗浄 44ページ	●洗浄(洗い)時間: 「8時間」「2時間」「8分」が選べます。

●選べる時間や所要時間などは [48ページ](#) をご覧ください。

乾燥コースの使い分け

標準乾燥	一般の衣類の乾燥に (ヒーター強)				
室内干し	<p>干し時間の短縮に、タオルなどのゴワゴワを防ぐために。</p> <table border="1"> <tr> <td>標準 わが家流 つけおき</td> <td>「10分」[ヒーター弱(ソフト温風)と同様]と「20分」[ヒーター強(標準乾燥)と同様]が選べます。</td> </tr> <tr> <td>大物</td> <td>「20分」と「30分」が選べます。(ともにヒーター弱)</td> </tr> </table>	標準 わが家流 つけおき	「10分」[ヒーター弱(ソフト温風)と同様]と「20分」[ヒーター強(標準乾燥)と同様]が選べます。	大物	「20分」と「30分」が選べます。(ともにヒーター弱)
標準 わが家流 つけおき	「10分」[ヒーター弱(ソフト温風)と同様]と「20分」[ヒーター強(標準乾燥)と同様]が選べます。				
大物	「20分」と「30分」が選べます。(ともにヒーター弱)				
ソフト温風	化繊や薄物など、熱に弱い衣類に (ヒーター弱)				
—	乾き残りの仕上げは、  でタイマー乾燥を				

洗濯～乾燥		乾燥	
標準乾燥 ～6kg ソフト温風～4.5kg			
標準乾燥 ～6kg ソフト温風～4.5kg			
標準乾燥 ～6kg ソフト温風～4.5kg			
毛布の場合 ～3kg		毛布の場合 ～4kg	
—		～0.5kg	
洗浄～乾燥まで 連続運転		高温で約1時間乾燥	

- 洗濯量はJIS(日本工業規格)に規定の布地によるもの、乾燥量は日本電機工業会(JEMA)基準の衣類です。
- 衣類の種類、大きさ、厚さなどにより、洗える量や乾燥できる量が異なります。衣類の動き具合を見て調節してください。

スリッパ
(混紡約150g)



バスタオル
(綿約300g)



ブラウス
(混紡約200g)



ブリーフ
(綿約50g)



長袖アンダーシャツ
(綿約150g)



シーツ
(綿約500g)



パジャマ(上下)
(綿約500g)



カッターシャツ
(混紡約200g)



タオル
(綿約70g)



くつ下
(混紡約50g)



その他、こんな機能も…

Ag⁺イオンコート [36ページ](#)

衣類を除菌・防臭して清潔に!

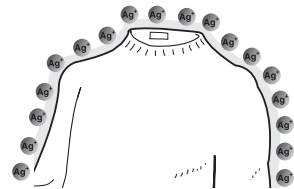
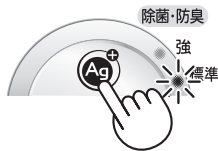

ふる水給水 [34ページ](#)

洗剤の効果が高まるうえ、節水にも役立ちます。

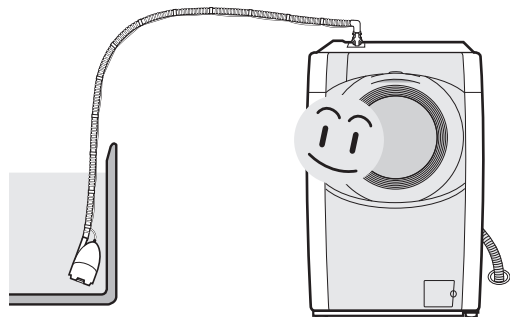

温水モード [35ページ](#)

- 水道水だけで落ちにくい汚れに!
- 水温の低い季節に
給水した水をヒーターで温め(30℃を目安に)、洗剤の効果を高めます。
※衣類の量や水温などにより、30℃まで上がらないことがあります。

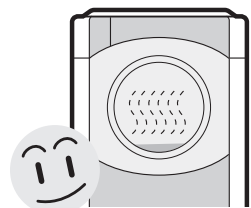

洗濯物の準備

洗濯・乾燥してはいけないものを確認しましょう!

● 洗濯も乾燥もできないもの

- 芯地を多く使っていて、形くずれしやすい衣類
(例：ネクタイ、ブレザー、ジャケット、コート、スーツなど)
- 毛倒れを起こす起毛製品
(例：ベルベット、別珍など)
- 表面の凹凸などが消えやすいもの
(例：防しわ加工品、エンボス加工品など)
- 著しい収縮や変色、表面変化を起こすおそれのある素材
(例：レーヨン、キュプラ、絹および混紡品など)
- 形くずれや表面変化を起こすおそれのある生地
(例：強撚糸使用の生地、ジョーゼット、クレープ、ちりめんなど)
- 色落ちしやすいもの
- 皮革製品、皮革装飾のほどこしたもの
- 和服、和装小物など
- ウレタン(スポンジ類)の入ったもの
- ペットの毛が付いた敷物など
毛くすがたまって、故障の原因になります。



● 乾燥できないもの

- のりづけした衣類
ドラム内がのりで汚れることがあります。
乾燥後にスプレーのりなどで仕上げます。
- 「タンブラー乾燥は、おさげください」の表示のあるもの
タンブラー乾燥とは、本機のようにドラム式で衣類乾燥することです。
- 装飾品を使用したもの
- ロングパイル(毛足が10mm以上)のもの

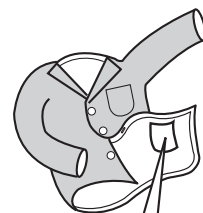

■ 洗濯上の注意

- タンブラー乾燥は、お避けください。

-
-

洗濯機に入れる前に

●洗濯物の準備

- 衣類の取扱い表示を確かめます。
- ひもは結び、ファスナーは閉じます。
- 毛玉や糸くず、毛羽立ちが気になる衣類は、裏返しにします。
- 色落ちするものは、分けて洗います。

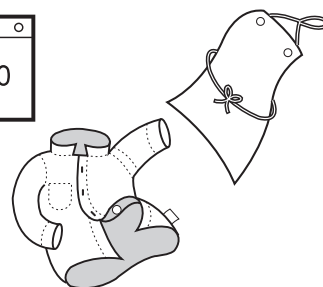
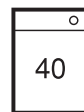

●デリケートな衣類は、洗濯ネットに入れる

- ネットに入れる量は、できるだけ少なくしてください。入れすぎると洗い、すすぎ、脱水の性能が低下したり、脱水中の衣類の片寄りの原因になります。

●固形物は取り除き、しみや部分汚れを、あらかじめ処理します

繊維の種類やしみの内容によって異なりますので、それぞれに応じた方法で処理してください。

- (例) 1.汚れの裏側にタオルを当て、汚れの周りから水で濡らす。
 2.やわらかい布などに、液体中性洗剤(衣料用)を含ませ、汚れの部分を軽くたたく。
 3.汚れが落ちたら、水をつけてしみの部分の洗剤を薄める。

●初めて洗う衣類は、色落ちや色移りについて確かめます

- (例) 白いタオルなどに液体中性洗剤(衣料用)を含ませ、目立たない部分に強く押し当て、色移りしないか確かめる。



●ドラム・ドアパッキン・衣類の傷付きを防ぐために…

- ファスナーは閉じて、金属製のボタンや装飾品のついたものは、裏返しにするかネットに入れます。
- 硬貨、ヘアピン、カーテン金具など金属片、砂、カードなどは、必ず取り除いてから入れます。
- 砂やどろはあらかじめ落としておきます。
- ワイヤー入りブラジャーは市販の専用ネット(市販)に入れます。入れないとワイヤーが飛び出し、異音や故障の原因になることがあります。
- 洗濯ネット(市販)を使う場合は入れる量をできるだけ少なくし、他の衣類といっしょに入れる。洗濯ネットに多く入れたり、洗濯ネットだけで洗濯すると、脱水時にバランスが悪くなって、振動が大きくなります。
- 大物のお洗濯には洗濯キャップをご使用ください。[26 ページ](#)
 また、通常のお洗濯でも、ドラム一杯になる場合には、洗濯キャップをご使用ください。

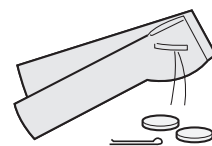

本体の準備

据え付け具合を確認する 据付説明書

- 輸送用の固定ねじ(2本)は、はずされていますか？

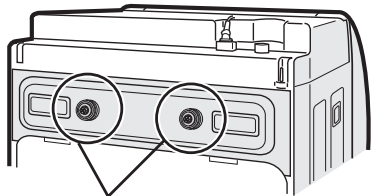

輸送用の固定ねじ

- 排水ホースは、水が流れにくくなっていますか？
本体の下へ押し込んでいませんか？

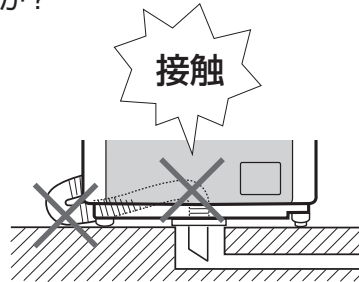

- がたついていませんか？

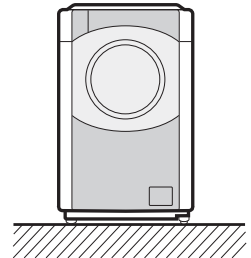

運転を始めるとき

- 水道の蛇口を開く。
乾燥中も必ず開けてください。
水道水で冷却除湿していますので、蛇口を閉めていると運転しても衣類は乾きません。
また、ふる水給水のときも洗剤投入時に水道水を使うため、蛇口は必ず開けておいてください。

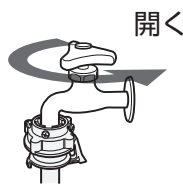

- 電源プラグを差し込む。

差し込む

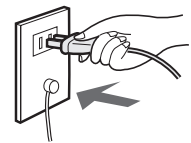

乾燥試運転について

- 乾燥機能の使いはじめに、わずかなにおいが発生することがあります。
- 試運転をおこなうと、ゴムなどのおいが軽減されます。
- 洗濯物は入れないでください。

1 「槽洗浄コース、乾燥のみ」を2回続けて運転する。 44 ページ

2 運転終了後はドアを開けておく。

- ドラムやドアが高温になっているため、ドアを開けている間、とくに小さなお子様には十分にご注意ください。

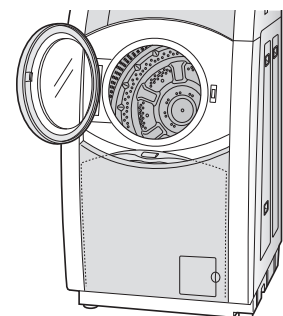

ふろ水を使うときは

1 給水つぎてを、ふろ水給水口に「カチッ」と音がするまで確実に差し込む

- 軽く引っ張って抜けないか確かめる。
- 水道からのホースは差し込まないでください。
流量が多く、水漏れします。

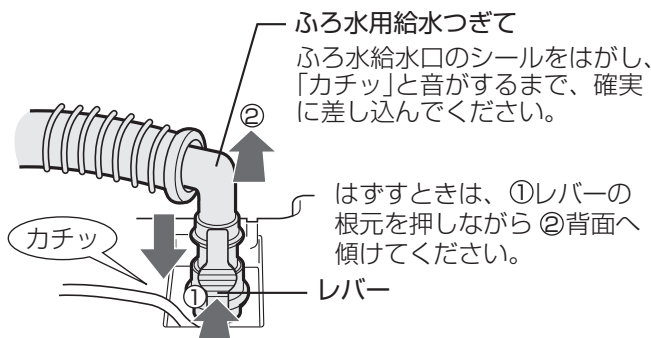

2 ふろ水ポンプのコードを、洗濯乾燥機のポンプ接続用プラグに差し込む

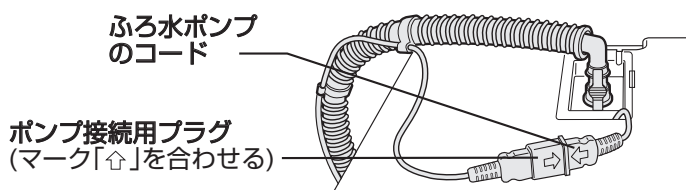

3 ふろ水ポンプを水中に沈める

- ポンプのホース内に水が残っていると、ふろ水を吸い上げにくくなる場合があります。必ず、ホースに水が残ってないことを確認のうえで使用ください。

浴槽内の水位が約3cm以下になると、吸い上げできません。

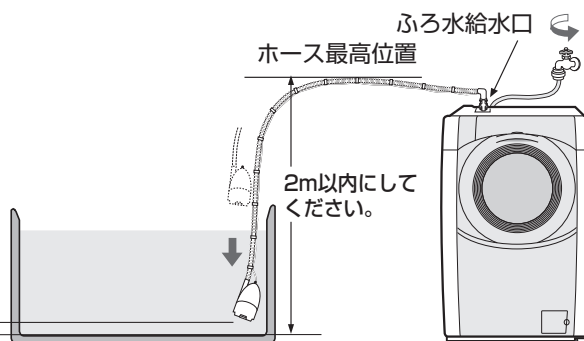

ふろ水ポンプのあとしまつ

1 洗濯物を必ず先に取り出す。ホース内の残水が流れ出て、洗濯物を濡らすのを防ぐためです。

親指を掛けて手前に引きながら差し込んでください。

2 ふろ水ポンプを、浴槽から取り出す。

3 ふろ水ホース内の水を抜く。本体側の接続をはずし、ホースのどちらか一方を高くして残水を抜いてください。残水はホース内の汚れの原因になります。

4 ふろ水ポンプを、図のように輪にして、ふろ水ホース掛けに引っ掛ける。

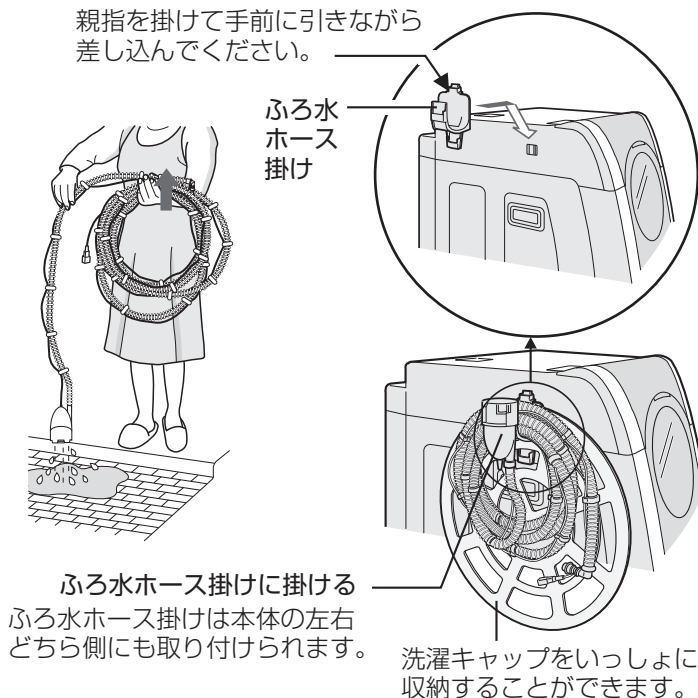

洗濯～乾燥連続運転、洗濯の

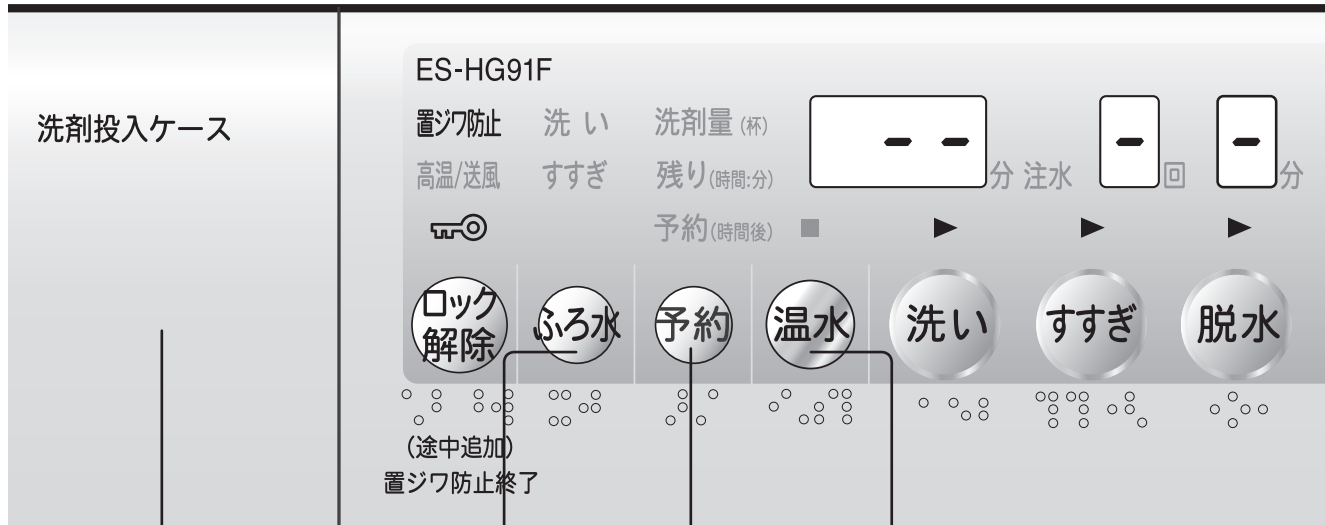

4 2-② 2-⑤ 2-③

準備

- 1 本体、洗濯物を準備する [\[16, 18 ページ\]](#)
ふろの残り湯を使うときはふろ水ホースをセットする。
- 2 蛇口を開ける
ふろの残り湯を使うとき、乾燥するときも開けておく。



1 電源を入れ、洗濯物を入れてドアを閉める

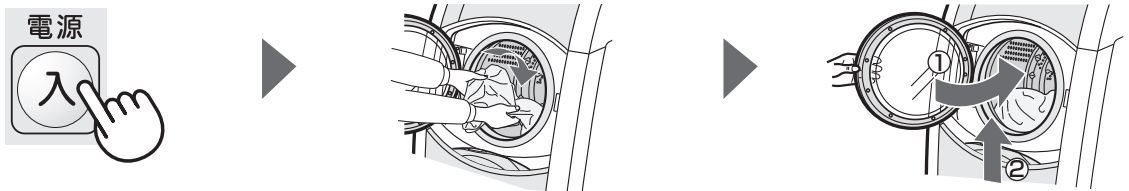

2 コース、運転内容を選ぶ

- 標準コース以外は **コース** で選ぶ。
- 運転内容の切り換えは **洗・乾切換** でおこなう。

- 2-① Ag⁺イオンコートするときは **除菌・防臭** で選ぶ ● 「標準」と「強」が選べます。 [\[36 ページ\]](#)
- 2-② ふろの残り湯を使うときは **ふろ水** で選ぶ ● 「洗い」と「すすぎ」に使えます。 [\[34 ページ\]](#)
- 2-③ 温水運転するときは **温水** で選ぶ ● 冬場など水温が低いときに、30℃を目安にヒーターで温めます。 [\[35 ページ\]](#)
- 2-④ 乾燥コースは **乾燥コース** で選ぶ ● 「標準乾燥」「ソフト温風」「室内干し」が選べます。 [\[14, 30 ページ\]](#)
- 2-⑤ 予約運転するときは **予約** で選ぶ [\[10 ページ\]](#)

み(洗い～脱水)運転のしかた

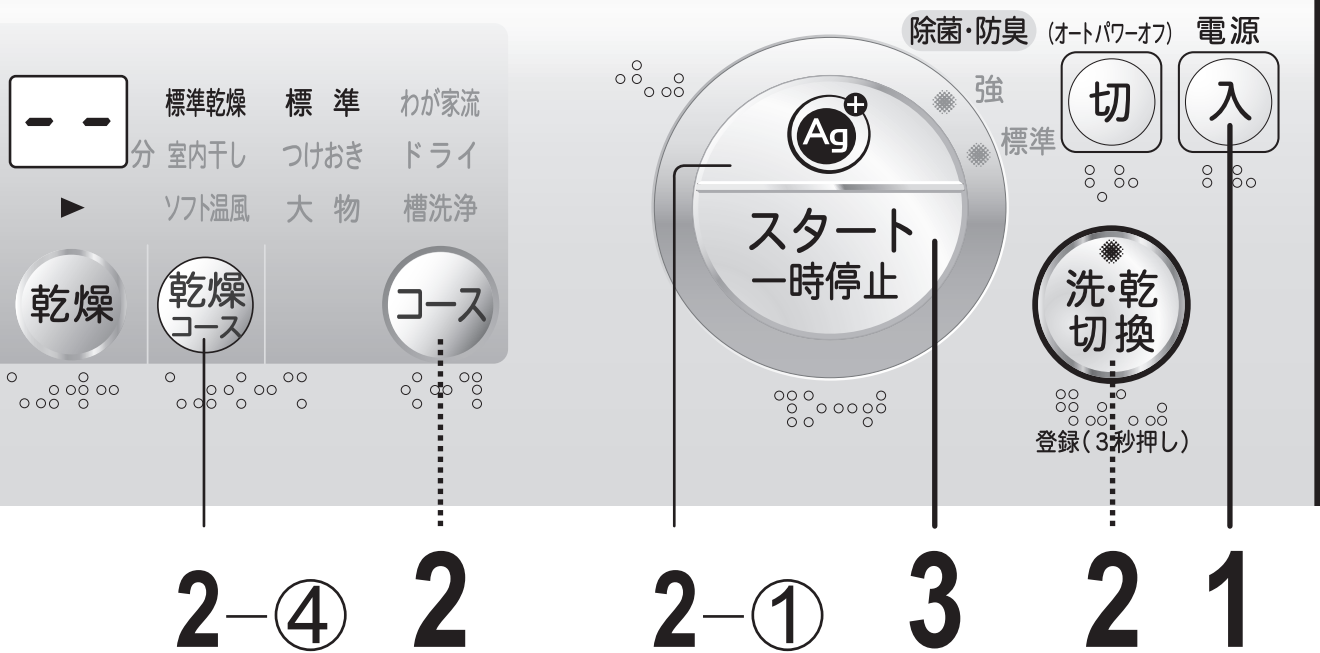

使いかた

洗濯～乾燥連続運転、洗濯のみ(洗い～脱水)運転のしかた

●コースの選びかた

	コース
まとめ洗いに	標準
自分のコースを作りたい	わが家流 [33 ページ]
しつこい汚れに	つけおき
毛布やふとんに	大物 [25 ページ]
おしゃれ着などに	ドライ [28 ページ]
槽の汚れが気になったら	槽洗浄 [44 ページ]

洗・乾切換ランプの見かた

ランプの色	運転内容
オレンジ	洗濯～乾燥
緑	洗濯のみ
赤	乾燥のみ

※衣類の量、水温などの条件により、30℃まで上がらないことがあります。

3

スタートする

洗濯量を計量し、洗剤量を表示する(20秒間)



4

洗剤を入れる

洗剤量表示に合わせて [22 ページ] やご使用ガイドをご覧ください。正しく量って入れてください。

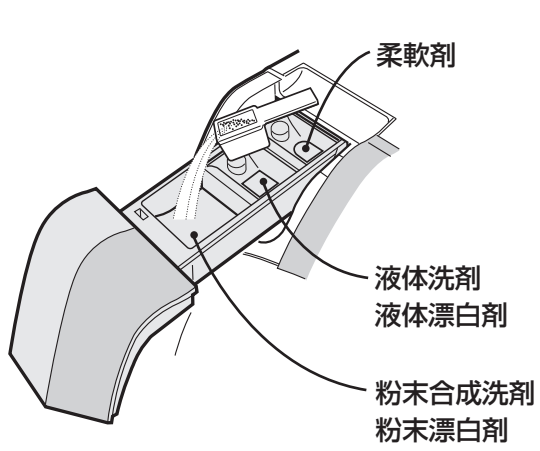

運転終了 ドアが開けられます。

乾燥終了後は「置ジワ防止」運転を2時間までおこなっています。
ロック解除でドアを開け、早めに取り出してください。

洗剤類の使いかた

洗濯量を量り、洗剤量を表示します。表示と下表を参考に正しく量って入れてください。



粉末合成洗剤・粉末漂白剤

洗いの給水時、自動投入されます。

柔軟剤

最終すすぎ時、自動投入されます。

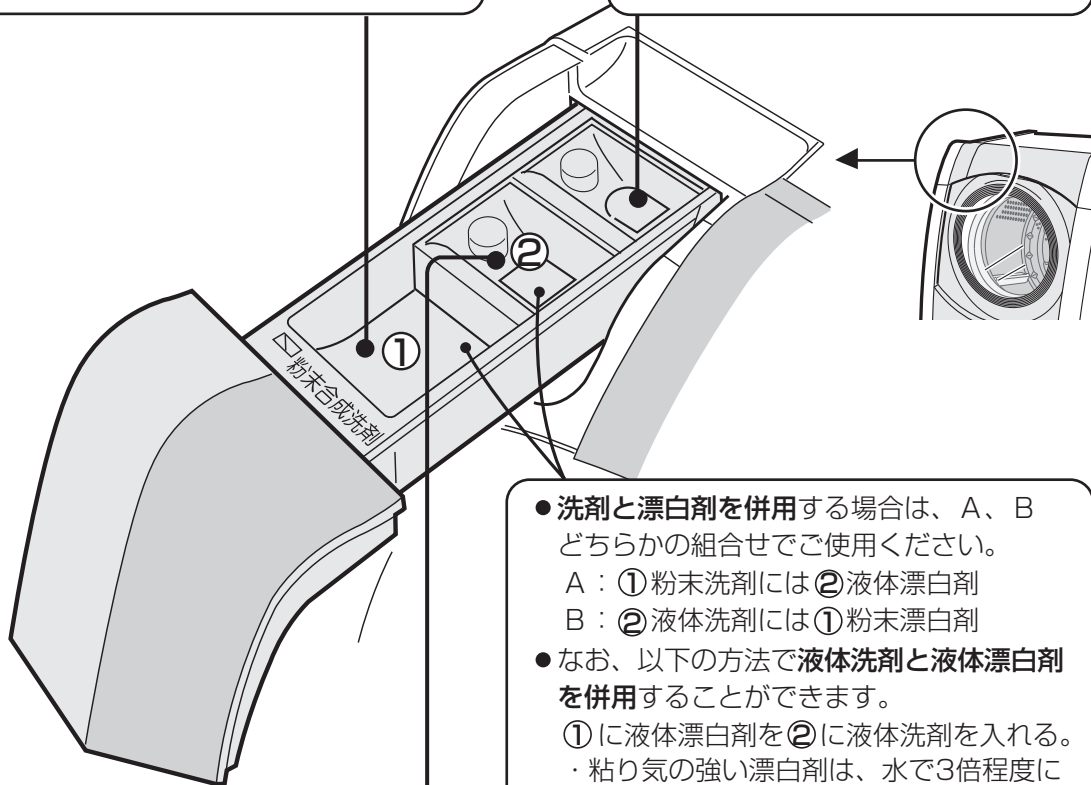

液体合成洗剤 液体漂白剤

洗いの給水時、自動投入されます。

- 洗剤と漂白剤を併用する場合は、A、Bどちらかの組合せでご使用ください。
A：①粉末洗剤には②液体漂白剤
B：②液体洗剤には①粉末漂白剤
- なお、以下の方法で液体洗剤と液体漂白剤を併用することができます。
①に液体漂白剤を②に液体洗剤を入れる。
・粘り気の強い漂白剤は、水で3倍程度に薄めてください。
・予約洗濯をおこなう場合は、漂白剤をコップ1杯程度(約200mL)の水で流しておいてください。

洗濯量 (目安) (洗いの水量)	洗剤量 (目安表示)	合成洗剤				液体 複合石けん 30mLのもの
		粉末		液体		
		20gのもの (アタック・トップなど)	25gのもの (ニュービーズなど)	20mLのもの	25mLのもの	
6kg以上(約34L)	1.0杯	約37g	約46g	約37mL	約46mL	約40mL
4~6kg(約31L)	0.8杯	約30g	約38g	約30mL	約38mL	約32mL
2~4kg(約29L)	0.7杯	約25g	約31g	約25mL	約31mL	約27mL
2kg以下(約24L)	0.5杯	約20g	約25g	約20mL	約25mL	約21mL

※ドライコースでは洗濯量の計量がありません。洗剤の使用量は28ページをご覧ください。

※大物コースでは、計量後、「1.0杯」「0.7杯」のいずれかを表示します。



洗剤投入ケースについて

- 溶け残りを防ぐため、使用前に必ず乾いた布で拭いてください。
- 給水中に開閉するとき(給水が始まってから、ケースを閉める場合も)は「一時停止」してください。(柔軟剤が流れ出てしまいます)
- 閉めるときはゆっくり戻してください。(強く押すと、柔軟剤が流れ出ることがある)また、指を挟まないようにご注意ください。
- 運転終了後、液体洗剤・柔軟剤投入口にわずかに水が残ることがありますが、異常ではありません。
- シートタイプ、固形タイプの洗剤は「粉石けん、液体石けんの使いかた」にしたがって、よく溶かしてご使用ください。
- 柔軟剤を入れたまま12時間以上放置しないでください。固まることがあります。
- 流れにくい液体洗剤は…
30℃くらいのぬるま湯500mLに正しく量った液体洗剤を溶かし、「一時停止」して洗剤ケースの「粉末合成洗剤」側にゆっくり流し込んでください。
- 「除菌・防臭」機能を使用するさい、液体洗剤、柔軟剤、のり剤などを使うと、Ag⁺イオンコート効果が抑えられたり、黄ばみを生じることがあります。詳しくは [37ページ](#)
- 予約洗濯には粉せっけんや、液体せっけんを使わないでください。固まることがあります。
- 槽洗浄コースには、衣類用洗剤などを使わないでください。
槽洗浄専用コースのため、泡立った洗剤があふれて、水漏れの原因になることがあります。

洗剤使用量について

- 使用量、スプーンの形状・大きさは洗剤により異なります。
- 泡の多い洗剤(「アリエール」「ボールド」など)は2~3割控えてご使用ください。多量に泡が発生すると、汚れ落ち・すすぎが悪くなります。

ドラム式の使用量は、従来の全自動洗濯機とは異なります。必ず、洗剤量表示と下表をご覧ください。

液体石けん	粉石けん	柔軟剤 ()は大物コース		酸素系液体漂白剤	
		濃縮タイプ	従来タイプ		
(洗濯物3kgに対する使用量が)		(水30Lに対する使用量が)			
40mLのもの	20gのもの	7mLのもの	20mLのもの	40mLのもの	30mLのもの
約50mL	約36g	約18mL	約50mL	約40mL	約30mL
約40mL	約29g	約13mL	約40mL	約30mL	約25mL
約33mL	約24g	約9mL(18mL)	約25mL(50mL)	約20mL	約15mL
約27mL	約19g	約9mL	約20mL	約20mL	約15mL

洗剤類の使いかた

(つづき)

粉石けん・液体石けんの 使いかた

正しく量る

- 1 運転スタート後、洗剤量の目安が表示されたら一時停止する。[22ページ](#)
- 2 表示を目安に[22ページ](#)の表を参考に、石けんを正しく量る。

溶かす

- 3 30℃前後のぬるま湯約2Lを、容器に用意する。

- 4 十分にかき回しながら、石けんを少しずつ入れて溶かす。

30℃のぬるま湯 粉石けんまたは液体石けん



ドラム内に入れる

- 5 「ロック解除」を押してドアを開け、洗濯物をよけながら、ドラム内に石けん液を少しずつ流し込む。

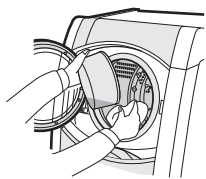

- 6 ドアを閉めて、再スタートする。



お願い

- 石けんを洗剤投入ケースに入れると、内部で詰まり、給水時に水があふれ出ることがあります。必ず溶かして直接ドラムに入れてください。
- 石けんは合成洗剤に比べて洗濯物に残りやすいので、「注水4回」すぎを選ぶなど、すぎを十分におこなってください。黄ばみや石けんのにおいの原因となります。
- 石けんの表示(溶かしかた、取り扱い注意など)をよく読んで、お使いください。
- 石けんの使用量が多すぎたり、低温の水に溶かすと、完全に溶けない石けんや石けんかすが、水槽内に残り、浮き上がって洗濯物を汚すことがあります。
- 粉石けんや液体石けんは、溶けにくく固まりやすいので、予約洗濯に使わないでください。

のりづけのしかた

使えるのり	「全自動洗濯機用」と表示されたもののり量は、洗濯のりの表示を参照してください。
準備	のりづけできる量は、1.5kg以下のりを約1Lの水で薄める。

- 1 電源を入れ、洗乾ランプの色が緑になるように選んでから「洗い10分」「脱水1分」を選ぶ。

- 2 水で薄めたのりをドラムに、少しずつ流し込む。

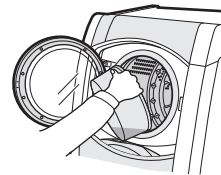

- 3 のりづけしたいものを入れ、ドアを閉める。

- 4 「スタート」ボタンを押す。運転を始めます。

- 5 終われば衣類を取り出し、すぐにドラムの内外に付着したのりを、次の方法で落とす。

- 運転内容…「標準コース、洗い5分、脱水3分」
- 漂白剤を約10mL入れると、より効果的に落とせます。



お願い



- のり剤は、洗剤投入ケースに入れないでください。内部で固まって水漏れの原因になります。
- ドラムに付着したのりを落とさなかったり、指定以外の洗濯のりを使うと、目詰まりなど、故障の原因になります。
- のりづけした衣類を本機で乾燥しないでください。ドラムが汚れたり、故障の原因になります。

大物コース (洗濯 / 洗濯～乾燥 / 乾燥)

ていねいに洗って念入りにすすぎます。乾燥はソフト温風でやさしく乾かす、毛布などの大物に適したコースです。

- 毛布洗いネットは、絶対に使用しないでください。
- 洗濯キャップが必要な大物をキャップを使わずに洗濯して、洗濯物や製品が傷んだ場合は、保証の対象外になります。

洗濯・乾燥できるもの または 表示のあるもの(その他の取扱表示にもしたがってください)

	洗濯できるもの			洗濯～乾燥連続運転できるもの	乾燥できるもの		
	毛布	掛けふとん	カーペットカバー/マット類	毛布	毛布	掛けふとん	カーペットカバー/マット類
素材	アクリルなどの合成繊維または綿100%	ポリエステルまたは羽毛	 表示のもの ・防水性のもの不可(裏がゴムなど)	アクリルなどの合成繊維100%	アクリルなどの合成繊維100%	ポリエステル	 表示のもの ・防水性のもの不可(裏がゴムなど)
サイズ	シングル 140cm×200cm以下 ダブル 180cm×230cm以下	ダブル 180cm×230cm以下	タフト織り 2.5畳以下 マイヤー織り 3.0畳以下	シングル 140cm×200cm以下	シングル 140cm×200cm以下	シングル 150cm×210cm以下	2畳以下
重さ	約3.0kg以下 約3.0～4.7kg	中綿約1.8kg以下 羽毛約1.5kg以下		約3.0kg以下	約4.0kg以下	中綿約1.1kg以下	
洗濯キャップ	- (不要)※ ○ (必要)			× (使えません)			

- 掛けふとん、カーペットカバー、マット類は、洗濯～乾燥連続運転ができません。
- ※規定の大きさ以下でもかさばるものは、洗濯キャップをお使いください。

サイズの大きいものの入れかた

1 長手方向に4～6つ折りにする

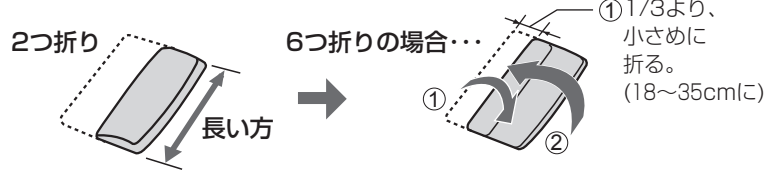

2 ドラムに入れる

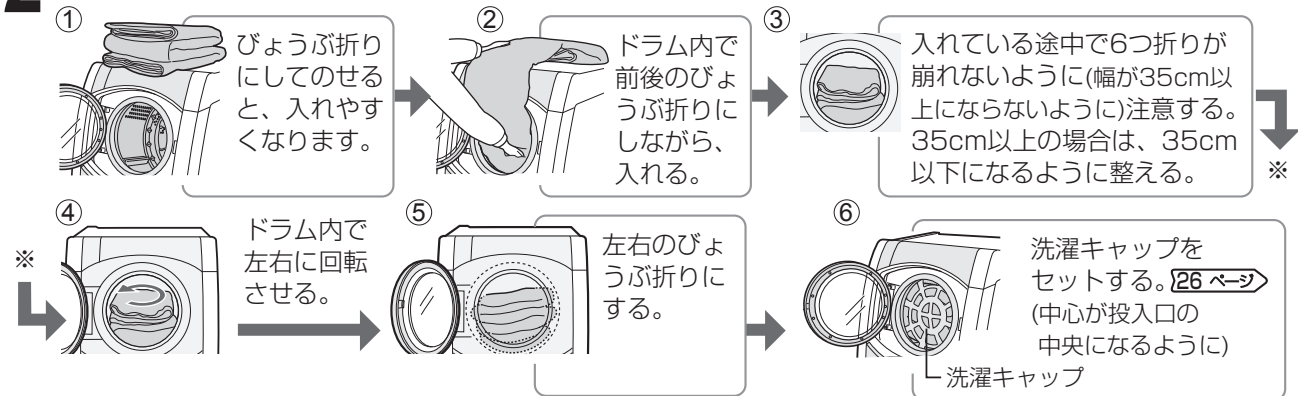

厚みのある大物の場合

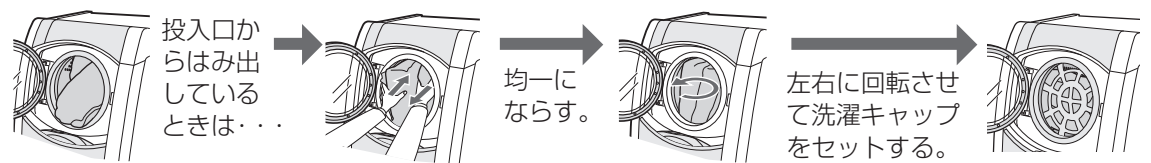

前後のびょうぶ折りにする、巻き込む、ねじる、丸めるなどして運転しないでください。また、ドラム内でシワになるなど片寄らないように入れてください。脱水時に振動が大きくなる場合があります。



洗剤類の使いかた

使いかた

大物コース(洗濯 / 洗濯～乾燥 / 乾燥)

大物コース (洗濯 / 洗濯～乾燥 / 乾燥) (つづき)

洗濯キャップの使いかた

25ページの表で「洗濯キャップ○(必要)」と記載している大物や、通常のお洗濯でかさばる衣類を洗濯するときも必ず付属の洗濯キャップをお使いください。使用せずに洗濯すると、洗濯物や製品を傷めます。

乾燥運転には、使わないでください。
(熱で変形することがあります)

取り付けかた

1 洗濯物を入れた後、図のように上から先に入れる。

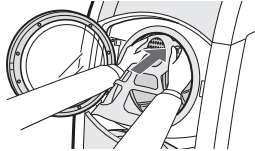

2 同じように下も入れる。

3 片寄り、ねじれなどがないように、キャップが均一に入っているか確認する。
●キャップを手で回しスムーズに動くか確認する。
●正しく取り付けないと、キャップに傷が付くことがあります。

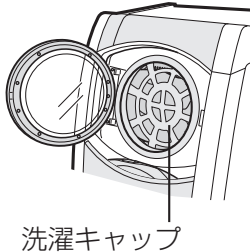

はずしかた

1 上部を引き出す。

2 全体を引き出す。

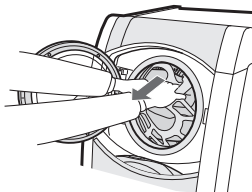

- しみなどの部分汚れは、あらかじめ処理してからお洗濯してください。17ページ
- 厚みのあるゴワゴワした大物(大型のカーペットカバー)は、ドラムに入れるさい、均一なびょうぶ折りになるようにとくにご注意ください。
25ページのように、はみ出しをなくしたり、折り目に奥まで手を入れ、均一になります。
また、最後の折り目が半端な長さの場合は図のように巻き込んでください。



準備

- 1 洗えるものかどうかを確かめる**
25ページにしたがって、折りたたむ。
必要に応じて洗濯キャップを入れる。
- 2 本体を準備する** 18ページ
洗濯にふるの残り湯を使うときはふる水ホースをセットする。
- 3 蛇口を開ける**
ふるの残り湯を使うときや、乾燥するときも開けておく。

1 電源を入れ、洗濯物を入れてドアを閉める

2 洗濯のみ 大物コースを選ぶ

≡大物≡

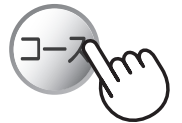

洗乾

2

Ag⁺イオンコートするときは で選ぶ

ふるの残り湯を使うときは で選ぶ

温水運転するときは で選ぶ

3 スタートする

洗濯量を計量し、洗剤量を表示する(20秒間)

4 液体洗剤を入れる

洗剤量表示に合わせて22ページやご使用ガイドをご覧くださいのうえ、正しく量って入れてください。

↓
運転終了 ドアが開けられます。

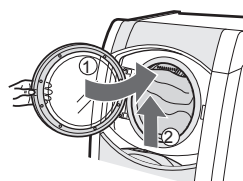
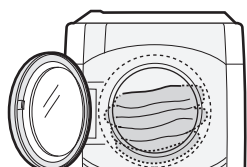
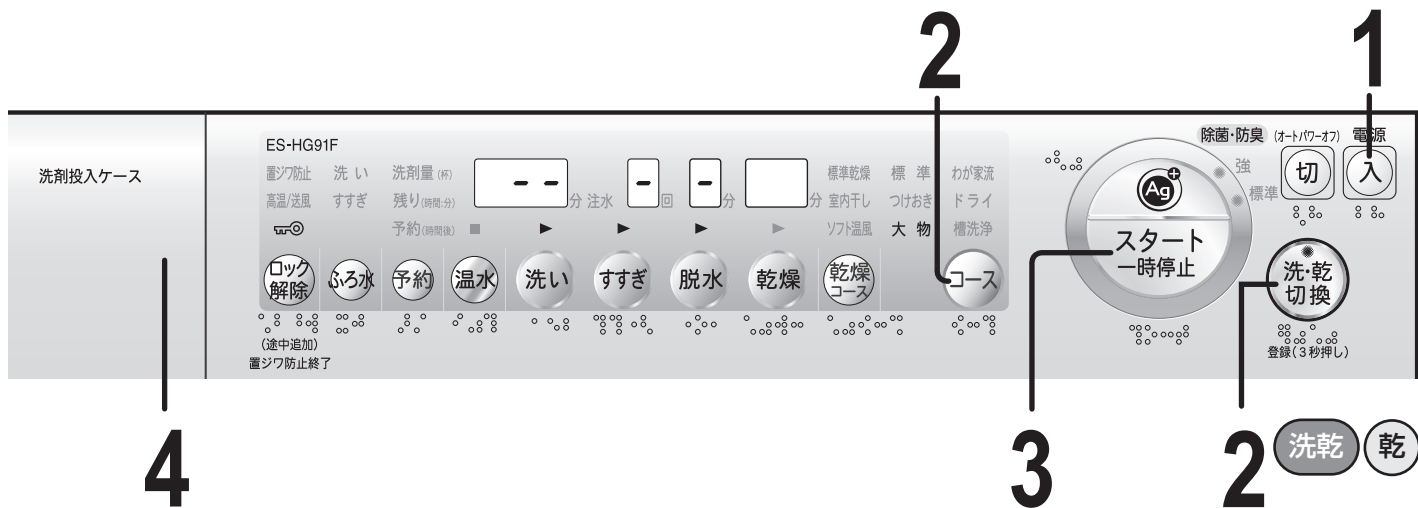

使いかた

大物コース洗濯／洗濯～乾燥／乾燥

洗濯～乾燥連続運転

大物コース、洗濯～乾燥連続運転を選ぶ



乾

2

乾燥のみ

大物コース、乾燥のみを選ぶ

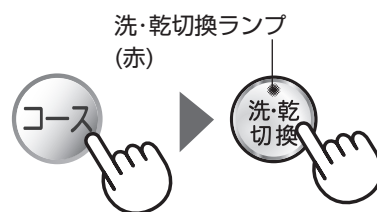

36 ページ

34 ページ

35 ページ

乾燥コースは **乾燥コース** で選ぶ 14.30 ページ

時間を合わせて乾燥するとき **乾燥** で選ぶ

洗・乾切替ランプの見かた

ランプの色	運転内容
オレンジ	洗濯～乾燥
緑	洗濯のみ
赤	乾燥のみ

予約運転するときは **予約** で選ぶ 10 ページ



3

スタートする

乾燥量を計量し、乾燥時間の目安を表示する(5分後)



乾燥は「ソフト温風」になります
 (「標準乾燥」は選べません)

- 乾燥終了後は「置ジワ防止」運転を2時間までおこなっています。 **ロック解除** でドアを開け、早めに取り出してください。
- 乾き残りがあるときは、反対にたたみ直して追加乾燥してください。

ドライコース (洗濯／乾燥)

洗濯～乾燥連続運転は
できません

汗のついた衣類などの洗濯に適しています。
(ドライクリーニングではありません)
また、乾燥はドラムを回転させずに「ソフト温風」でやさしく乾かします。
洗濯、乾燥できないものもありますので、よくお確かめください。

準備

1 洗える衣類が確かめる

取扱い絵表示や組成表示などが無いものは、洗わないでください。

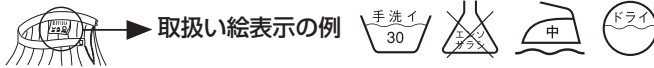

洗えるもの

水につけても、こするなどの力を与えなければ洗えます。

衣類の取扱い表示が のおしゃれ着やデリケートな衣類表示が

- ウール・カシミアなどのセーター
- ブラウス
- スカート・スラックスなど



※ウール、麻などは縮みやすい繊維ですが、洗濯で縮んだ場合はある程度伸ばすことができます。[57ページ]

※ただし、 の絵表示のものでも、洗えないものもあります。[16ページ] をご覧ください。

2 本体を準備する [18ページ]

洗濯にふるの残り湯を使うときはふる水ホースをセットする。

3 蛇口を開ける

ふるの残り湯を使うとき、乾燥するときも開けておく。

洗濯物の入れかた (なるべくドラムの奥の方に入れてください)

- セーター・水着など (洗濯・乾燥)
ドラムに入る大きさにたたむ。
- 洗濯は1.5kgまで重ねて入れる
- 乾燥は1枚のみ(0.5kgまで)

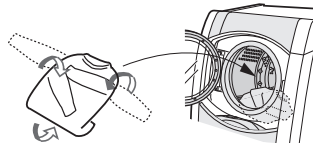

- 水洗いできるぬいぐるみ・スニーカーなど (乾燥のみ)
きれいに洗ったものを十分に水を切り、水分を拭き取る。
- ぬいぐるみは1個、スニーカーは1足のみ

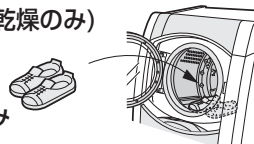

干しかた

- セーターなどは、市販の平干しネットなどを使い、形を整えて日陰で干します。
- 毛足が長いものは、振りながら形を整えて干します。
- ブラウス、シャツなどの伸びにくいものは、ハンガーにかけ、形を整え、日陰で干します。

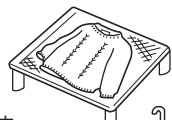

必要に応じアイロンをかけ、形を整えます。

- 取扱い絵表示に従って、スチーム、ドライや温度の使い分けをしてください。
- てかり(アイロン光)の出やすいものや刺しゅう、ビーズの付いたものには、当て布をするなど、注意しておこなってください。

1 電源を入れ、洗濯物を入れてドアを閉める

洗濯のみ 2 ドライコースを選ぶ

Ag⁺イオンコートするときは



ふるの残り湯を使うときは



温水運転するときは



洗 3 スタートする

洗 4 液体中性洗剤を入

液体中性洗剤	柔軟剤		
	濃縮タイプ	従来タイプ	
(水30Lに対する使用量が)			
40mL のもの	30mL のもの	7mL のもの	20mL のもの
33mL	25mL	9mL	25mL

(洗いの水量:約27L)

運転終了 ドアが開けられます。

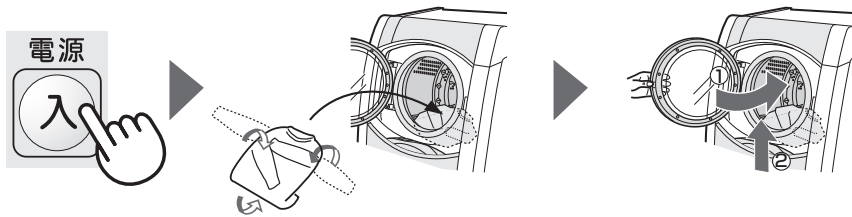
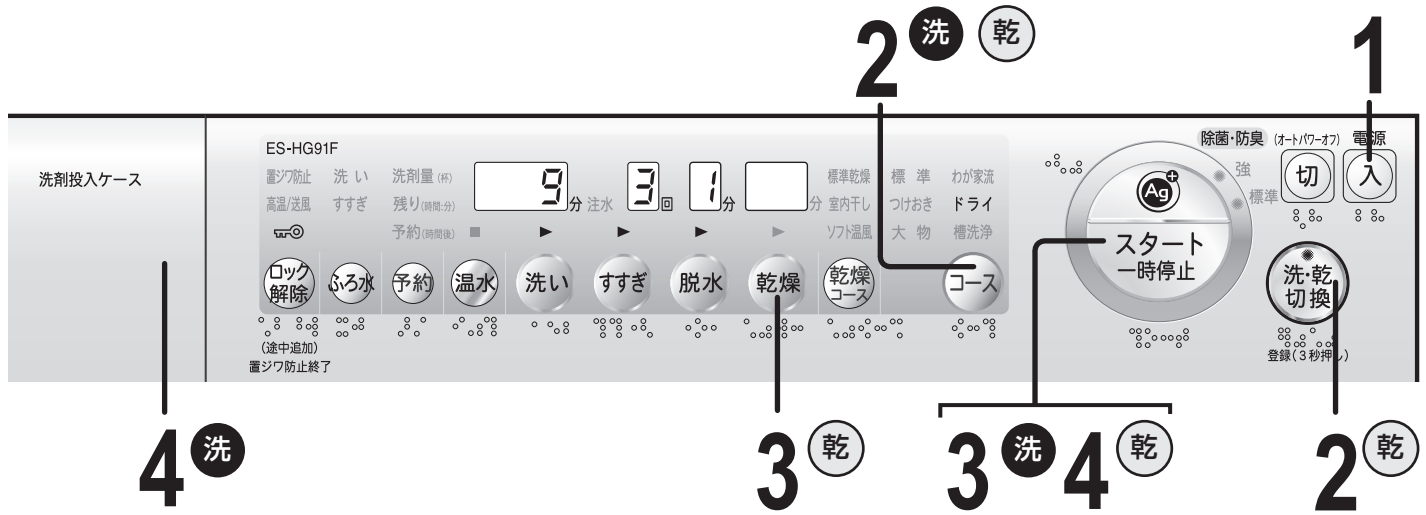

- 洗濯できるもの、乾燥できるものをお確かめください。 [16.28ページ]

≡ドライ≡

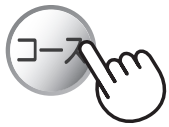

乾
2

乾燥のみ ドライコース、 乾燥のみを選ぶ



- 洗・乾切換ランプの見かた

ランプの色	運転内容
緑	洗濯のみ
赤	乾燥のみ

乾
3

乾燥時間を選ぶ



- 予約はできません

- 乾燥時間の目安

24 セーター、スニーカー、ぬいぐるみなど

選べる乾燥時間は [48ページ]

- 洗濯量、乾燥量の計量はありません

れる

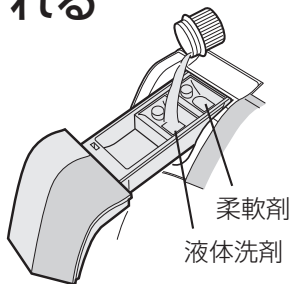

乾
4

スタートする



- 洗濯が終わったら、取り出してください。
- 乾き残りがあるときは、反対にたたみ直したり、上下を逆にして、追加乾燥してください。

乾燥のしかた

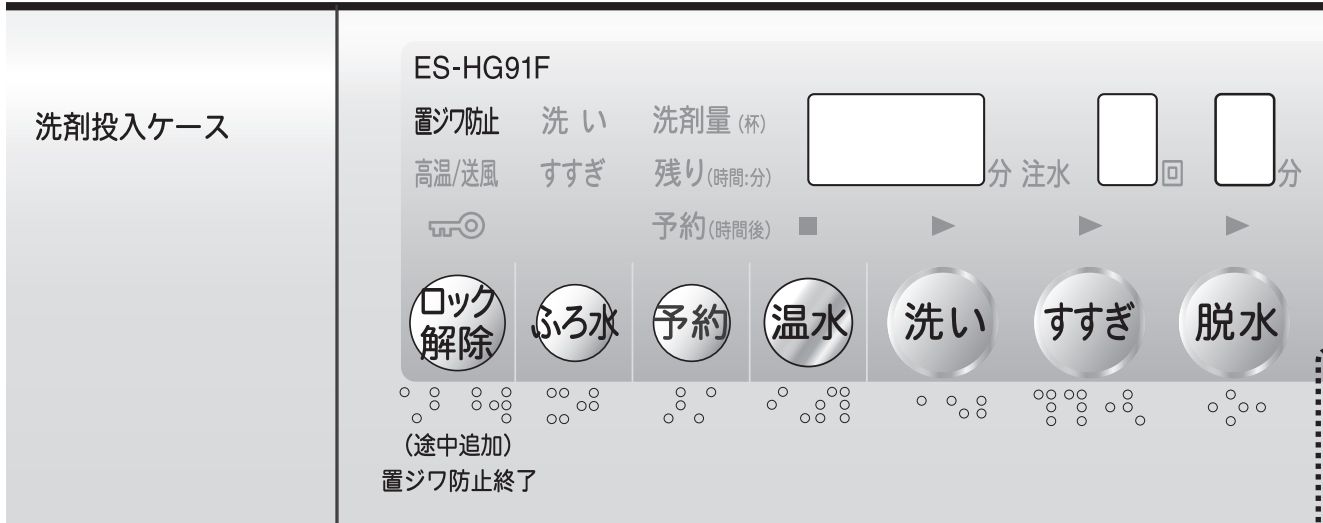

準備

- 1 本体、洗濯物を準備する [16, 18 ページ](#)
- 2 蛇口を開ける
水冷除湿式ですので、乾燥時も必ず蛇口を開けてください。
- 3 洗濯物を入れて、ドアを閉める
衣類は、十分に脱水してシワを伸ばして入れてください。

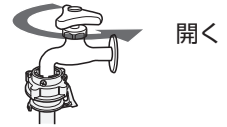

1 電源を入れ、洗濯物を入れてドアを閉める

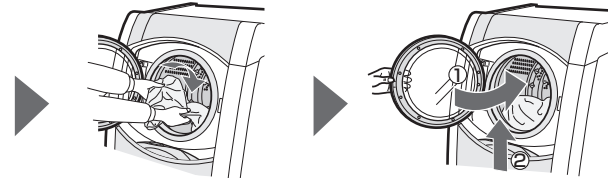

- 1-① 必要に応じて、コースを選ぶ。

2 洗・乾切替ランプ (赤) で「乾燥」運転を選ぶ



- 2-① 必要に応じて **乾燥コース** で乾燥コースを選ぶ。
- 2-② 時間を合わせて乾燥する場合は **乾燥** を押して選ぶ。(選べる時間は [48 ページ](#))

予約運転するときは **予約** で選ぶ [10 ページ](#)

3 スタートする

自動運転(時間を選ばない場合)では、乾燥量を量り、乾燥時間の目安を表示する(5分後)



↓
ピーツ ピーツ
運転終了 ドアが開けられます。 ドアを開け、早めに取り出してください。

● 乾燥終了後は「置シワ防止」運転を2時間までおこなっています。 **ロック解除** で

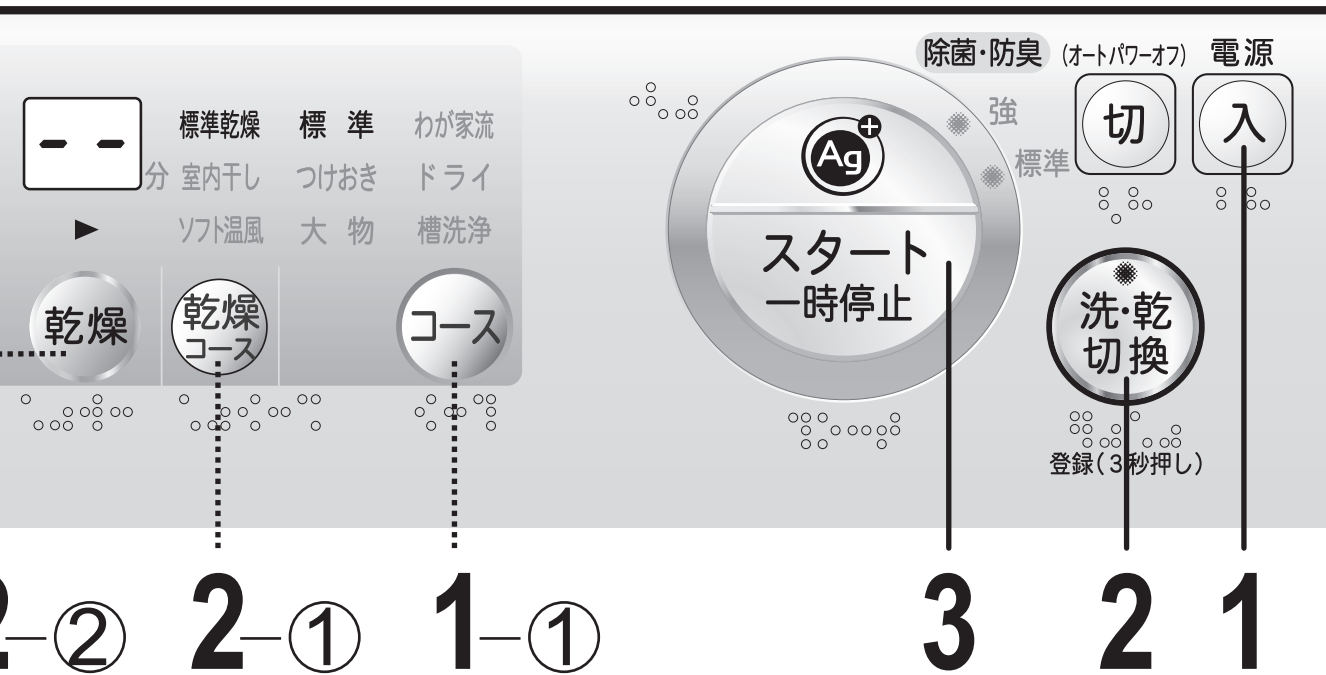

使いかた

乾燥のしかた

洗・乾切換ランプの見かた

ランプの色	運転内容
オレンジ	洗濯～乾燥
緑	洗濯のみ
赤	乾燥のみ

- で運転内容を選んだあとに を押すと選んだ運転内容が変わります。

コースの選びかた (目的に合わせて4種類の乾燥が選べます)

こんなときに	コース	容量	自動乾燥	タイマー乾燥	選べる乾燥コース		
					標準乾燥	室内干し	ソフト温風
一般の衣類の乾燥に	標準 (わが家流/つけおき)	標準乾燥・室内干し 0.5～6.0kg ソフト温風 0.5～4.5kg	○	○	○	○	○
セーターなどの乾燥に	ドライ 28ページ	0.5kg以下	—	○	—	—	○
毛布など大物の乾燥に	大物 25ページ	毛布は4.0kg以下	○	○	—	○	○
ドラムのカビ防止に	槽洗浄 44ページ	—	—	○ (60分のみ)	○	—	—

- 乾燥の仕上がり具合を調整したいときは [56ページ](#)
- センサーで乾燥具合などを確かめながら運転しているため、残り時間が増減したり、「20分」が点滅、また、「1分」が点灯したまま時間が減らないことがあります。異常ではありません。[55ページ](#)

「洗い」「すすぎ」「脱水」「乾燥」を選んで運転

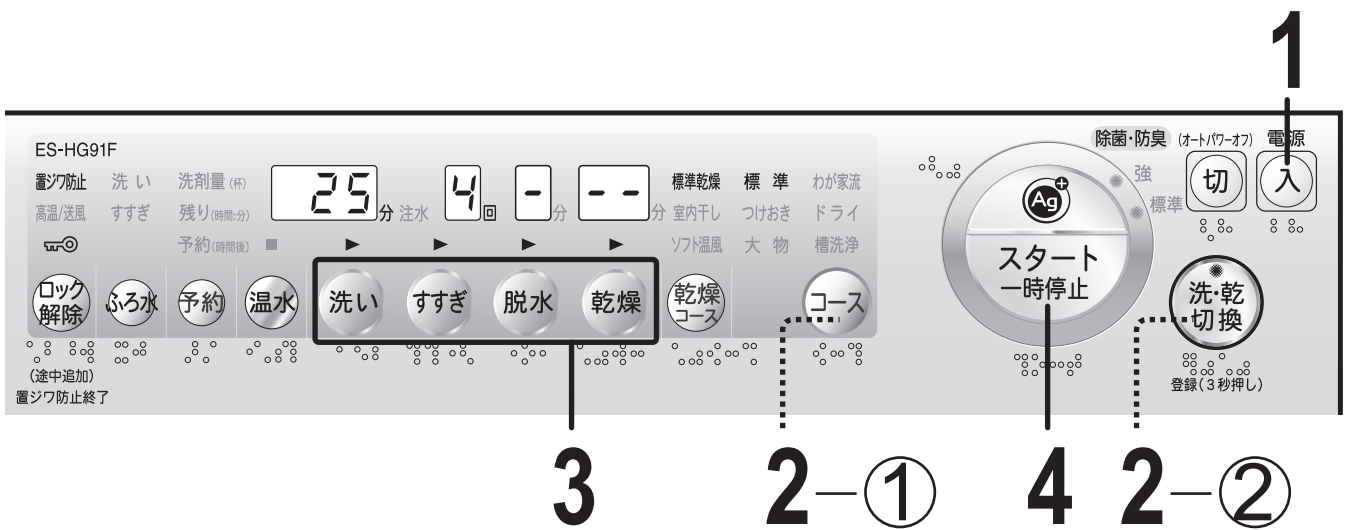

1 電源を入れ、洗濯物を入れて
ドアを閉める



2 必要に応じてコース、運転方法を選ぶ

2-① 標準コース以外は **コース** で選ぶ。

2-② 運転内容の切り換えは **洗・乾切換** でおこなう。

Ag⁺ イオンコートするときは **除菌・防臭** で選ぶ [136 ページ](#)

ふろの残り湯を使うときは **ふろ水** で選ぶ [134 ページ](#)

温水運転するときは **温水** で選ぶ [135 ページ](#)

乾燥コースは **乾燥コース** で選ぶ [14.31 ページ](#)

予約運転するときは **予約** で選ぶ [10 ページ](#)

洗・乾切換ランプの見かた

ランプの色	運転内容
オレンジ	洗濯～乾燥
緑	洗濯のみ
赤	乾燥のみ

- コースによって使える機能が異なります。
- 選べるコース、時間や回数などは、[148 ページ](#) をご覧ください。

3 運転したい工程ボタンを押す



こんなときに・・・(使いかたの例)

- 脱水だけしたい ● 排水だけしたい → **脱水**
(「排水」のときはドラムが回り始めたら、電源を切る)
- 水洗いしたい → **洗い 脱水**
- すすいで脱水したい → **すすぎ 脱水** (排水、脱水から始まる)
- 脱水して乾燥したい → **脱水 乾燥** (洗・乾切換ランプ、オレンジで)

4 スタートする



運転終了 ドアが開けられます。

わが家流コース

わが家でよく使う洗濯・乾燥が登録できます。

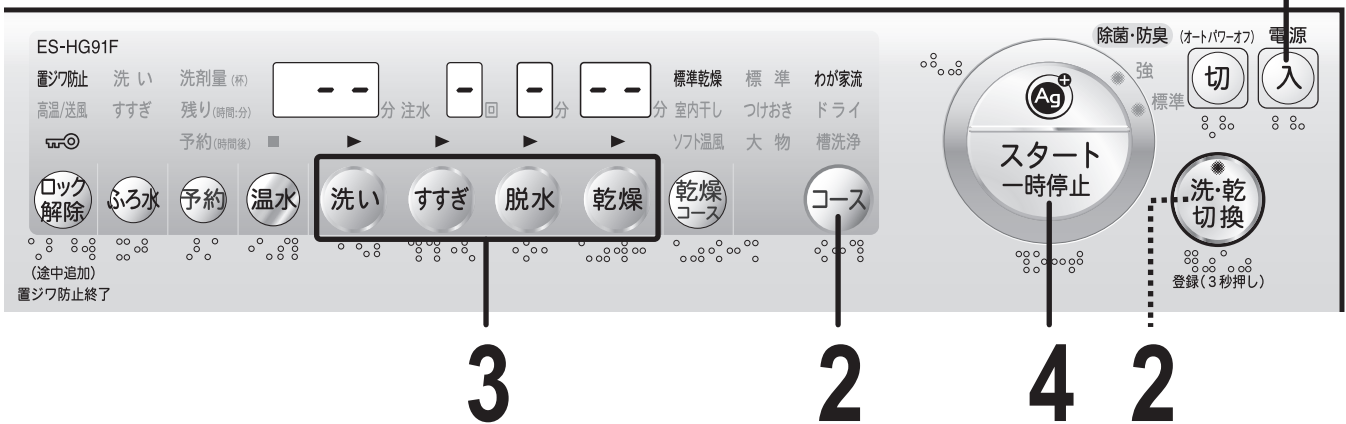

「洗い」「すすぎ」「脱水」「乾燥」を選んで運転

便利な使いかた

わが家流コース

1

電源を入れ、洗濯物を入れて
ドアを閉める



2

わが家流コースを選ぶ



- 必要に応じて で運転内容を切り換える。

洗・乾切換ランプの見かた

ランプの色	運転内容
オレンジ	洗濯～乾燥
緑	洗濯のみ
赤	乾燥のみ

3

登録内容を選ぶ

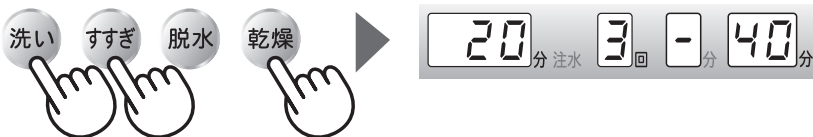

Ag⁺イオンコートするときは で選ぶ [36 ページ](#)

ふろの残り湯を使うときは で選ぶ [34 ページ](#)

温水運転するときは で選ぶ [35 ページ](#)

乾燥コースは で選ぶ [14, 31 ページ](#)

- 選べる時間や回数などは [48 ページ](#) をご覧ください。
- 洗濯～乾燥連続運転では脱水は自動(「-」表示)になります。(選べません)
- 「抗菌・防臭/強」は登録できません。
- 予約運転するときは で選びます。(予約は登録できません)

4

スタートする



- スタートと同時に「わが家流」が登録されます。次回からは「わが家流」を選んで、「スタート」するだけで運転できます。

- わが家流の登録(記憶)を取り消したいときは、「各種設定の初期化」をおこなってください。

[39 ページ](#)

「ふろ水」給水

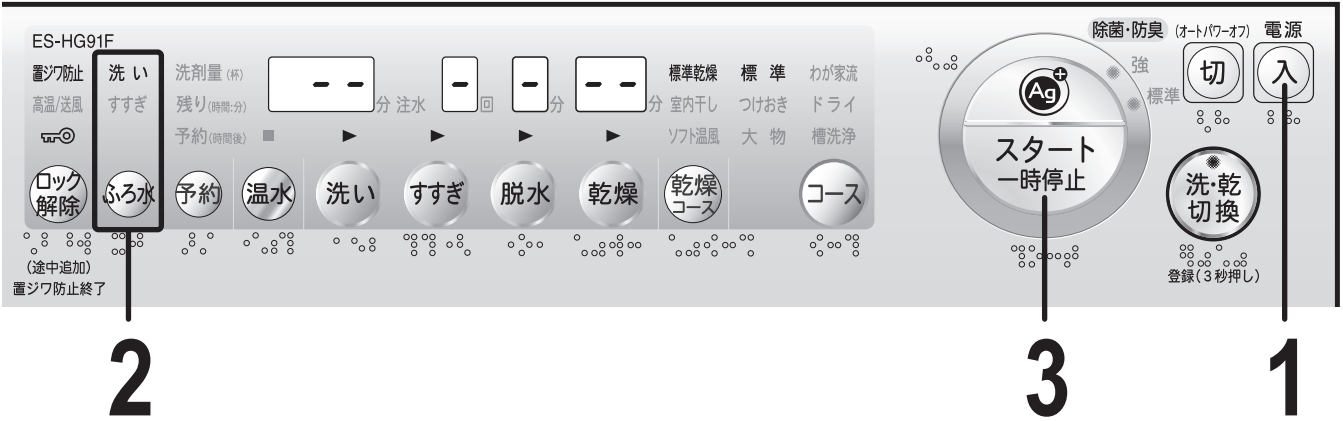

準備

- 1 本体、洗濯物を準備する [16.18 ページ](#)
- 2 ふろ水ホースをセットする [19 ページ](#)
- 3 蛇口を開ける
ふろの残り湯を使うときも開けておく。

1

電源を入れ、洗濯物を入れて ドアを閉める

- 必要に応じてコース、運転方法を選ぶ。

2

ふろ水 でふろ水の使いかたを選ぶ

押すごとに、
切り換わります。

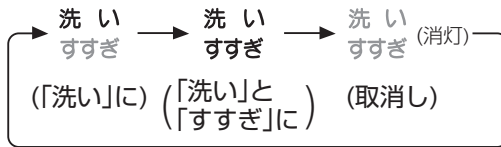

3

スタートする



- 洗剤投入のため、(初めの約20~120秒間は)水道水が出ます。
- すすぎにふろ水を使うとき
 - 標準コース、わが家流コースでは、シャワーすすぎをおこなわずためすすぎ2回に変わります。
 - すすぎが2回以上のとき、最後のすすぎは水道水で仕上げます。(「ふろ水すすぎ1回」のときは、ふろ水でのすすぎになります。なお、この場合でも柔軟剤を投入するため、すすぎの給水のはじめにしばらく水道水が出ます)
 - 注水すすぎ時、一定水位に達したあとの注水は水道水になります。
- スタート後、ふろ水を押すと水道給水に切り換わります。(再度、ふろ水に戻せません)
- 途中でふろ水がなくなった場合、約2~3分後、自動的に水道からの給水に切り換わります。

ふろ水ご使用のさい、ご注意ください

- 入浴剤を使ったふろ水を使用すると、洗濯物に変色することがあります。
- 硫黄(いおう)などの入った入浴剤は、ステンレス槽がさびることがありますので使わないでください。



- 浴槽が本体より高い位置にある場合は、サイフォンの原理により、水が止まらなくなりますので使わないでください。
- お洗濯が終わったら、すぐにふろ水ポンプを浴槽から引き上げてください。給水つぎてが万一本体からはずれた場合、水がサイフォンの原理で流れ出るのを防ぐためです。



- ふろ水ポンプは沸かしているお風呂や45℃以上の湯には使わないでください。変形や故障の原因となります。
- 本体へのふろ水給水以外には使用しないでください。
- 本体には、指定以外のふろ水ポンプを接続しないでください。火災・故障の原因になります。
- 気温が低く、残り湯の温度が高い場合、槽の外側やドアの内側に水滴が発生し床面を濡らすことがあります。水滴を受けるための洗濯機用トレー(別売) [59 ページ](#) をお求めください。



「温水」モード

- 水温が低いときなどに洗剤効果を上げることができます。冬期などにご利用ください。
- 「温水」モードを使った場合、使わない場合に比べて「標準コース9kg」で所要時間が約6分長くなります。(標準コースの「すすぎ」はためすすぎ2回に変わります)

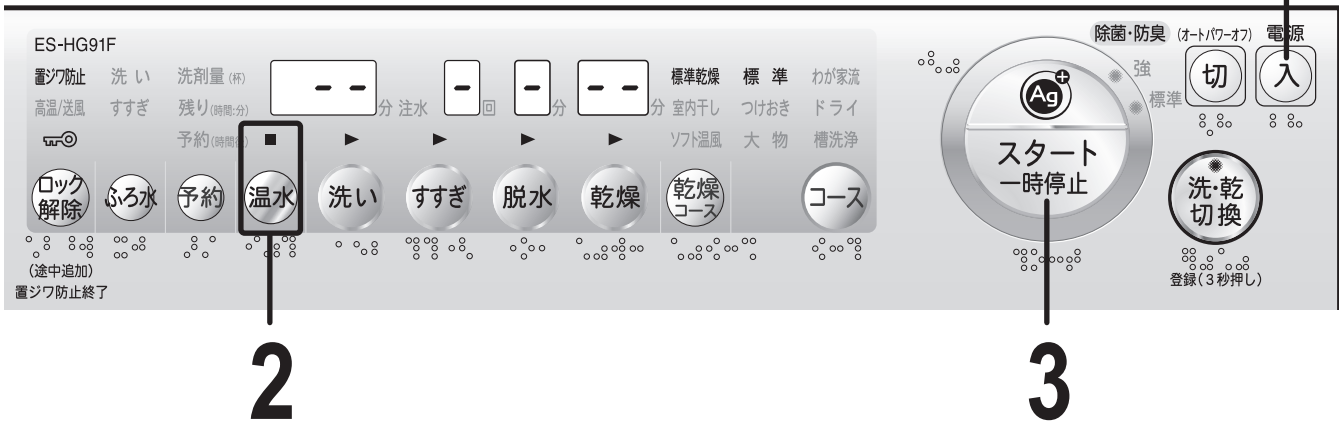

1

電源を入れ、洗濯物を入れて
ドアを閉める

- 必要に応じてコース、運転方法を選ぶ。

2

温水 を選ぶ



3

スタートする



- 「洗い」中、約30℃を目安に、ヒーターで温めます。(衣類の量、気温、水温などの条件より30℃まで上がらないこともあります)

「ふる水」給水

便利な使いかた

「温水」モード

「除菌・防臭」機能

(Ag⁺イオンコート)

本体に内蔵しているAg⁺イオン発生装置から最終すすぎ中にAg⁺イオンを含んだ水を給水し、衣類にAg⁺イオンを吸着させます。Ag⁺イオンは、衣類を除菌し、部屋干しの気になる臭いや、着用時の汗や皮脂による臭いを抑える他、静電気や花粉の付着も抑えます。

- コースや洗濯量により異なりますが、標準コース9kgでお洗濯の場合、「除菌・防臭/標準」では約5分「強」では約7分所要時間が長くなります。

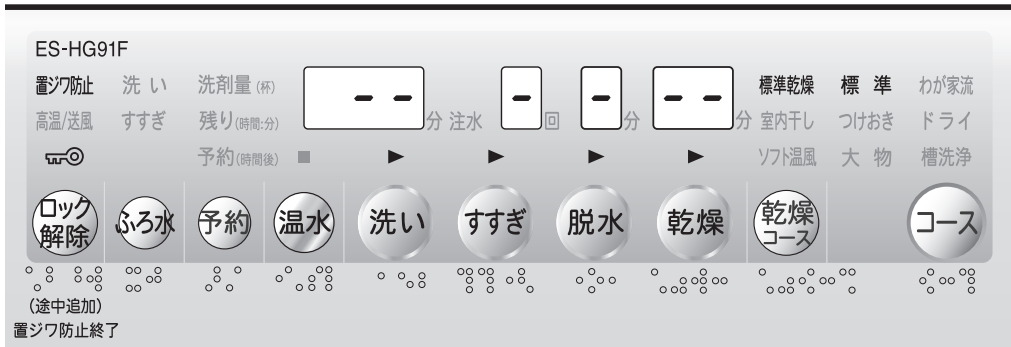

1

電源を入れ、洗濯物を入れて
ドアを閉める

- 必要に応じてコース、運転方法を選ぶ。

2

で「除菌・防臭」機能の使いかたを選ぶ
押すごとに切り換わります。

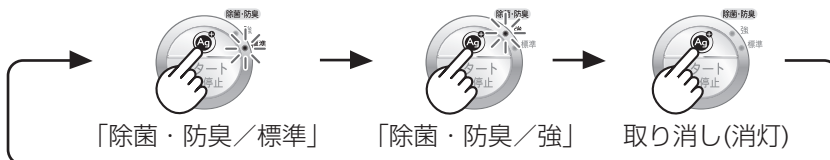

3

スタートする



「標準」「強」の使

除菌・防臭	表示
標準	
強	

- スタートすると「除菌・防臭/標準」が記憶されます。
(「強」を選んだ場合も、「標準」が記憶されます)

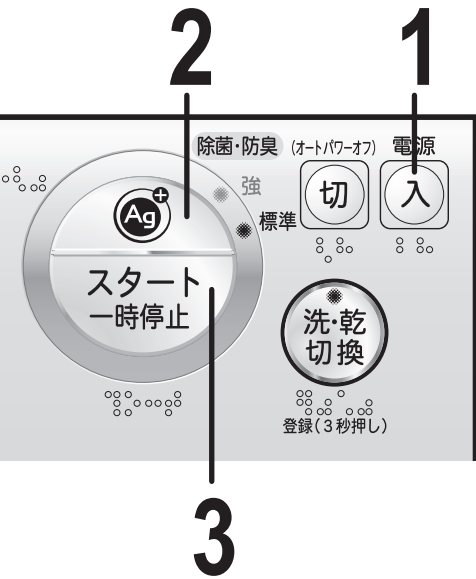

Ag⁺ イオンコートについてのご注意

- 衣類の除菌・防臭以外の目的には使用しないでください。(飲用など)
- Ag⁺イオンコートした衣類を着用したさい、お肌に異常を感じたときには、ご使用をおやめください。
- 柔軟剤や柔軟剤入りの洗剤、液体中性洗剤を使用してのAg⁺イオンコート後に天日干しすると、衣類に黄ばみを生じることがあります。
 - ・とくに「除菌・防臭／強」で水道水圧の低いときに、黄ばみが強くなります。
 - ・黄ばんだ衣類は、除菌・防臭機能も柔軟剤も使わずに粉末洗剤で洗濯すると戻ります。(漂白剤を使ったり、気になる部分を固形石けんでもみ洗いすると、さらに効果的です)
 - ・一部の柔軟剤では、除菌・防臭機能を使わない場合でも変色することがあります。
- 「すすぎなし」や「ふる水すすぎ1回」を選ぶと、除菌・防臭機能が使えません。
- 衣類の種類・使用する洗剤・仕上剤・水質により、Ag⁺イオンの除菌効果が抑えられる場合があります。
 - ・Ag⁺イオンコートによる除菌効果が得られやすい条件
 - ・綿やポリエステル製の衣類へのAg⁺イオンコート。
 - ・粉末洗剤を使用してお洗濯。
 - ・Ag⁺イオンコートによる除菌効果が比較的得られにくい条件
 - ・吸水性の悪い衣類(ナイロン・ウール・アクリル・シルク)へのAg⁺イオンコート。
 - ・液体洗剤・のり剤を使用してお洗濯。
- Ag⁺イオンコートによる静電気の抑制は、繊維の種類や、しわ・傷み具合・また温度や湿度が高いときには、効果が感じられない場合があります。

い分け

こんなときに
日常の衣類のAg ⁺ イオンコートに すすぎ中にAg ⁺ イオンコートします。
菌の気になるくつ下や吸水性の悪い衣類に 「除菌・防臭／標準」より高濃度のイオン水で、Ag ⁺ イオンコートします。 とくに2kg以下で「強」をおこなうと、 くつ下のしつこい雑菌などへの除菌効果や、 静電気の抑制効果が高まります。

次回からは  を押さずに「除菌・防臭」機能が使えます。(ただし、「強」は記憶されないため、毎回選んでください)



便利メモ

Ag⁺イオンコートのみをしたいときに



(Ag⁺イオン機能を使わずに)まとめ洗したあと、一部の衣類を除菌・防臭したいときなどにご利用ください。

衣類(9.0kgまで)にAg⁺イオンを含んだ水を通し、脱水します。

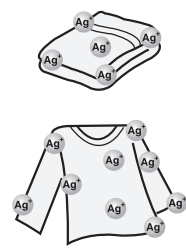
- 汚れているものは、あらかじめ洗濯する。
- 洗剤をすすぐことができないため、洗剤は入れない。



Ag⁺イオンコートしたい衣類を入れて

- 1  を押しなが、電源  を押す。

- 「除菌・防臭／強」も選べます。
- 脱水時間のみ変更できます。



- 2  を押す。

ドアをロックし、給水を始めます。
「Ag⁺イオンコート1回」と「脱水」を運転後終了します。



便利な使いかた

「除菌・防臭」機能 (Ag⁺イオンコート)

知っておくと便利です

途中変更のしかた

洗い中は、洗い時間・すすぎ回数・脱水時間・乾燥時間を変更することができます。

変更できるコース 標準・わが家流・つけおき・大物の各コース

1  を押し、「一時停止」にする 洗濯物を追加したい場合は「ロック解除」を押し、ドアを開けて入れる。

2     で、変更する 設定できる内容の詳細は [48ページ](#)▶

(例)   ▶  
一度押すと現在の内容を表示します。 表示中に続けて押すと変更できます。

3  を押す (引き続き運転を始めます)





- 洗い中でも終わり近くなると変更ができなくなります。
- コースの変更や洗・乾切替ランプが緑色のときの「乾燥」の追加は、運転が始まるとできません。
- ドアを開けているときは、水や泡がこぼれやすくなっていますのでご注意ください。
 - ・洗濯物の追加時、押し込まないでください。水面が上がって水があふれます。
 - ・ドアに付着した水や泡が床に流れることがあります。(タオルなどでドアを拭いてください)

終了音の消しかた

運転終了時のお知らせ音と、置ジワ防止運転時の終了音を、消すことができます。

(終了音のみ「切」となります。異常表示のお知らせなどは、通常通り報知します)

設定のしかた スタート後に、 と  を同時に押す。

(解除するときも、同じ操作をおこないます)



- 「ピッ」と音がすれば「切」になっています。
- 「ピピッ」と音がすれば「入」になっています。

電源「入」時、「洗濯のみ」運転への設定変更

初期状態では電源を入れたときに、洗濯～乾燥連続運転(洗・乾切替ランプ：オレンジ)が設定されています。

ふだんのお洗濯で、洗濯運転のみ(洗・乾切替ランプ：緑)をよくお使いの場合、記憶させることができます。

設定できるコース 標準コース

設定のしかた 電源を入れ、 を押し(洗・乾切替ランプが緑に変わる)、もう一度  を3秒以上押す。

- 「ピーッ」と鳴って、受け付けます。次回、電源を入れたとき、「洗濯運転のみ(洗・乾切替ランプ：緑)」を表示します。
- (解除するときも同様に、「洗・乾切替」ボタンで洗濯～乾燥連続運転(洗・乾切替ランプ：オレンジ)を選び、もう一度、「洗・乾切替」ボタンを「ピーッ」と鳴るまで3秒以上押す。)

チャイルドロックの設定のしかた

洗濯乾燥機を使わないときに、お子さまがドラム内へ入るなどを防止するための機能です。
(運転中の設定はできません)

設定のしかた

- 1 ドアを閉め、電源を「入」にする。
- 2 **予約** を押しながら **ロック解除** を押す。

- 設定時に外ドアや内ドアが開いていると「E02」「E27」を表示します。その場合は、外ドア、内ドア共に確実に閉めて、設定し直してください。



解除のしかた

同じように電源を「入」にし、**予約** を押しながら **ロック解除** を押す。

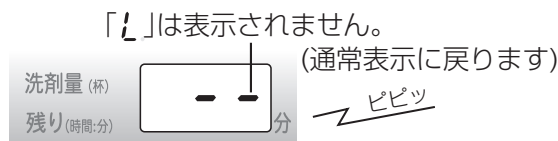

- チャイルドロック中はドアがロックされ、すべての操作ボタン(電源スイッチを除く)が操作できなくなります。

「置ジワ防止」運転をおこなわないようにしたいとき

乾燥終了後の「置ジワ防止」運転をおこなわないように、設定することができます。

反映されるコース	標準・わが家流・つけおき・大物の各コース
設定のしかた	電源「切」の状態 で 乾燥コース を押しながら、電源 入 を押す。 「置ジワ防止」モードが解除されます。 置ジワ防止 (消灯)

設定後、乾燥運転の設定中や運転中、「置ジワ防止」表示は消灯します。

(元通り「置ジワ防止」運転をおこなうようにしたいときも、同じ操作をおこないます。)

- 「置ジワ防止」表示が点灯します。

各種設定の初期化

すべての設定を工場出荷時の状態に戻します。

設定のしかた

電源「切」の状態 で **洗-乾切換** を押しながら、電源 **入** を押す。

- 「ピーツ」と鳴って電源が切れたら初期化完了。
- 初期化すると、「終了音」、「乾燥の仕上がり具合」などの設定解除の他、わが家流の登録内容、予約時間の記憶なども消え、すべてが初期状態に戻ります。

お手入れ

警告



お手入れのさいは、必ず電源プラグをコンセントから抜く
感電・けがの原因。

洗剤投入ケース

ご使用ごとにお手入れを

- 水洗いし、水分を拭き取る。
- ケースをはずした本体側に洗剤などが残っている場合も拭き取る。

はずしかた

止まるまで引き出して先端を持ち上げると、かかりがはずれて取り出せます。

洗剤投入
ケース

取り付けかた

先端を軽くはめ、まっすぐに押し込む。

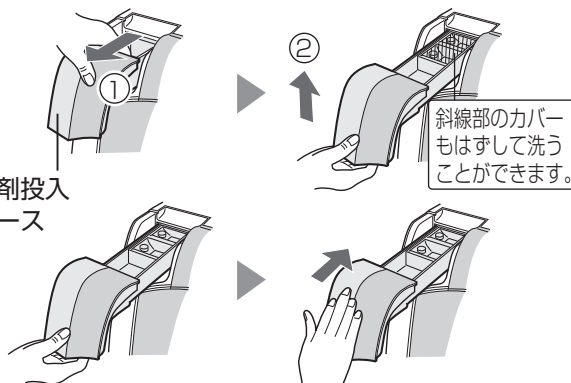

糸くずキャッチャー

「UL」表示 が出たときに

1 ドラム内の衣類を取り出す。

2 糸くずキャッチャーの^{とって}(裏側)に手をかけ、上に引き上げてははずす。

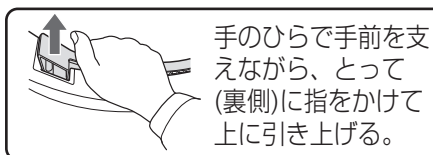

手のひらで手前を支えながら、^{とって}(裏側)に指をかけて上に引き上げる。



ご注意

乾燥直後は糸くずキャッチャーが熱くなっていることがありますので、ご注意ください。



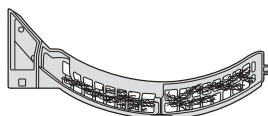

糸くずキャッチャー(刻印あり)

3 糸くずを取り除く。
(乾燥終了後、衣類の種類によってはたまっていない場合もあります)
● 取れにくい場合は水洗いしてください。

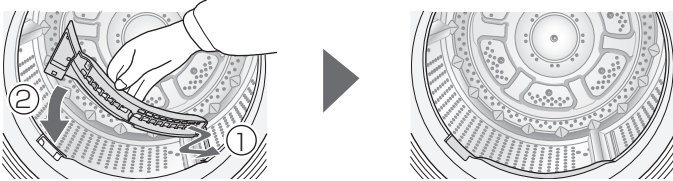

4 右側を先に差し込んでから、元通りに確実に取り付ける。
● 正しく取り付けしていないと次に運転させたとき「E29」を表示します。



5 「槽洗浄コース」(「洗い8分」設定)  で運転する。

6 洗浄終了後、もう1度糸くずキャッチャー(手順 2~4)、糸くずフィルター  をお手入れする。

給水ホース接続口

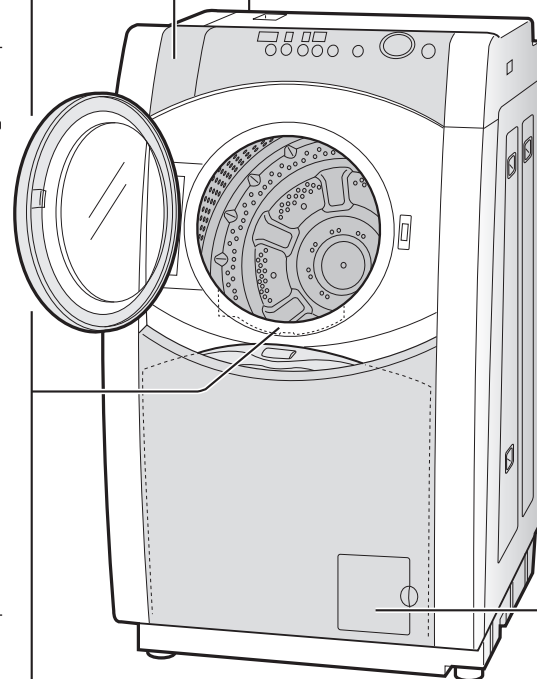

△ 警告



本体各部に水をかけない
ショート・感電の原因。

給水弁用フィルターは、
必ず取り付けてください。

- 給水弁にごみが入って故障することがあります。破れたりごみが取れなくなったときは、給水弁フィルター(別売部品 [59ページ](#))をお買い求めください。
- フィルターは、先の細いドライバーなどで引き出せます。取り付けのさいは、必ず奥まで押し込んでください。正しく取り付けられていないと、給水弁が故障することがあります。

給水ホース接続口

水の出が悪くなったときに

給水ホースをははずす

- ① 蛇口を閉じて電源を入れる。
- ② 槽洗浄を選んでスタートさせ、約15秒運転する。
- ③ 電源を切り、ホースをははずす。



歯ブラシなどで、ごみを取り除く。

歯ブラシ
など

ごみがフィルターの内側に入らないようご注意ください。

糸くずフィルター

1~2週間で使用ごと、または「L/F」表示 [50ページ](#) が出たときに

凍結予防などのさいも、ここから水を抜きます。



お願い

- お手入れ前に蛇口を閉め、内ドア・外ドアともに確実に閉まっていることを確認してください。
- 残水が出ることがありますので、[32ページ](#)を参考に排水をおこない、洗面器などの水受けなどを用意してください。

はずしかた

- 1 外カバーを左に、内カバーを手前に開く。
- 2 つまみを少しずつゆるめて、徐々に水を出す。
- 3 水が出なくなれば、さらに回して、糸くずフィルターを引き出す。
糸くずや異物を取り除きます。
● 本体側にも糸くず・異物があれば取り除いてください。

外カバー

①

内カバー

②



水受けを用意する。

つまみ

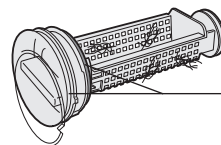

パッキン部やねじ部の糸くずも取り除いてください。取り付けのさい、十分に閉まらなかったり、水漏れの原因になります。

取り付けかた

- 1 フィルターを差し込んで締め付ける。
● フィルター部の突起と内カバーの▲印が合うまで、確実に締め付けてください。
(ゆるんでいると水漏れの原因になります)
- 2 内カバーと外カバーを元通り閉じる。
● 内カバーが閉まらない場合は、フィルターが確実に締め付けられていないおそれがあります。正しく締め付け直してから、カバーを閉めてください。
(カバーを無理に閉めないでください。破損の原因になります)
● 内カバー、外カバーが開いていると、外ドアが下まで開きません。

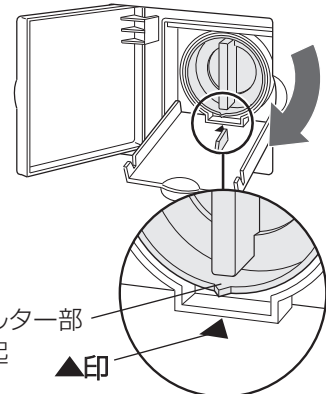

フィルター部の突起

▲印



ご注意ください

- 「E03」表示が出ているときは、糸くずフィルターが詰まっているおそれがあります。多量の水が残っていることがありますので、必ず洗面器などで水を受けて、つまみを少しずつゆるめて、水を抜いてください。
- 乾燥中も、糸くずフィルターは必ず正しく取り付けてください。水冷除湿式のため、正しく取り付けられていないと水漏れします。

お手入れ

警告



お手入れのさいは、必ず電源プラグをコンセントから抜く。
感電・けがの原因。

本体・天板・ドアパッキン・内ドア

汚れが気になるときに

- よく絞ったやわらかい布で拭き取る。
(揮発性溶剤、クレンザーなどは使わない)
- ドアパッキンにぬめりがあるときは、酸素系漂白剤をしみ込ませた布で拭く。
(軟質なので、傷が付かないように注意する)
- 内ドアのガラス面やドアパッキン表面に糸くずなどが付いているときは取り除く。
(水漏れの原因)

ドラム

ステンレス槽のお手入れ

- 洗濯終了後はすぐに取り出し、よく絞ったやわらかい布で拭く。
- さびに気づいたら、市販のステンレス用(台所用)洗剤で拭き取る。
- 槽洗浄コースのご利用を。[44ページ](#)

外ドア

外ドアの裏側に洗剤などが付いたときに

本体と外ドアの間に、柔らかい布などを
はさんで、拭き取ります。

1 内ドアを閉めて、外ドアと本体の間にタオルなど柔らかい布を、図のようにはさむ。

タオルなど
外ドア

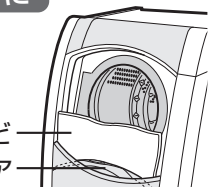

2 とってを持ち、外ドアを上下させて裏側を拭く。

- 上下させるさい、指をはさまないよう、ご注意ください。

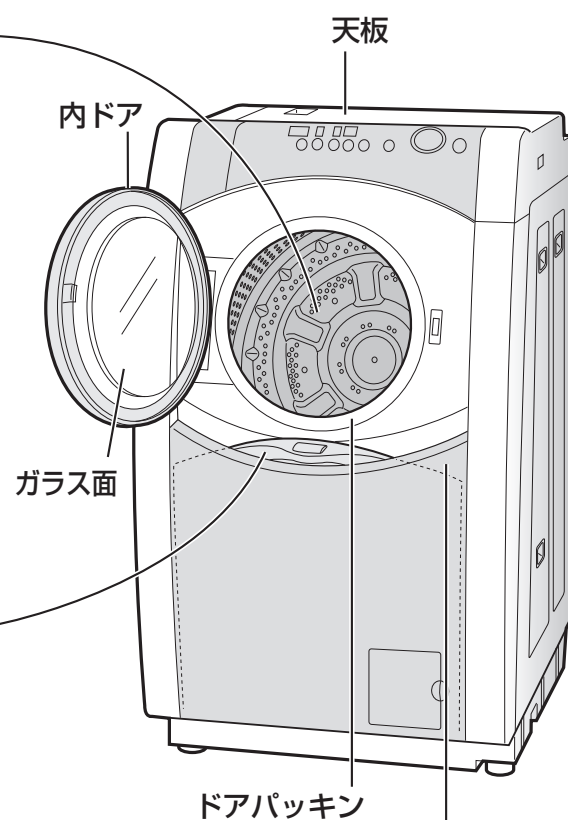
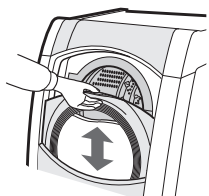

前カバー

外ドアと前カバーの間に物(コインなど)が落ちたとき



- 内ドア・外ドア共に確実に閉まっていることを確認してからはずしてください。

1 下部のくぼみに指を掛け、持ち上げるようにはずす。

(左右のくぼみの間に細長い開口部がありますが、その部分には手をかけないでください。破損の原因となります。)

丸いくぼみ

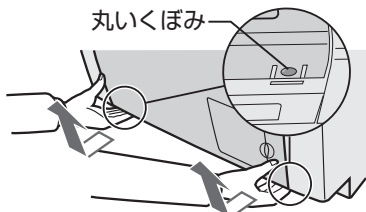

2 落下したものを取り除く。

3 元通りに取り付ける。

- まず、左右の受け部Aに突起を掛ける。続いて、4カ所のツメと穴が合うように取り付ける。

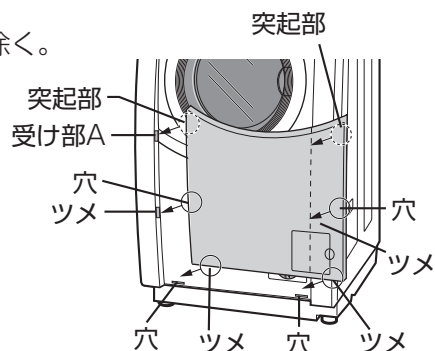

△ 警告



本体各部に水をかけない
ショート・感電の原因。

ふる水ポンプ

ふる水ポンプの洗浄 2~3回ご使用ごとに

△ 注意

ふる水ポンプのコードを本体からはずしておこなってください。
ポンプの偶発的な回転でけがをすることがあります。

- 1 カバーを回してフィルターをはずす。

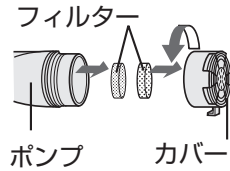

- 2 カバー、フィルターを水の中で掃除する。



- 3 元通りフィルターを先に入れ、カバーで確実に締め付ける。

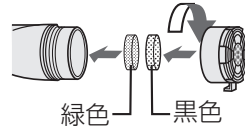

- フィルターやカバーをはずしたままで使用しないでください。
糸くずなどが詰まり、ポンプ故障の原因になります。

ふる水ホースの洗浄

長期のご利用で水あかなどが付着し、黒い汚れが出てくるような場合、お試しください。

(大きめのバケツをご用意ください)

1 準備

- ① カバー・フィルターをはずす。
- ② コード先端のプラグに袋などをかぶせておく。
- ③ 洗濯バサミなどでつぎて部を固定する。

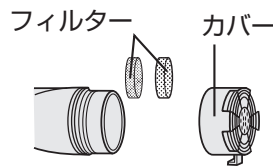

- 2 洗濯槽クリーナーを30~40倍薄めて注ぎ、6~12時間つけ置き洗浄する。

ホース内に液を満したまま放置する。

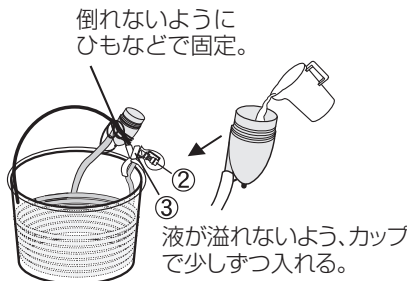

- 3 つけ置き終了後、はずしたフィルター・カバーを取り付けて「大物コース/洗いのみ/ふる水給水」を2回おこないホース内をすすぐ。

洗濯槽クリーナーが手・衣類などに付かないようにご注意ください。

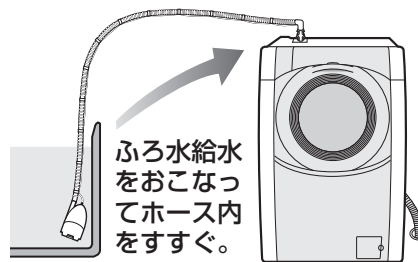

お手入れ

ドラムの汚れやカビが気になるとき、また、糸くずキャッチャーや内部の乾燥フィルターのお手入れに

槽洗浄コース (洗浄 / 洗浄～乾燥 / 乾燥)



- 洗濯物や衣類用の洗剤などは絶対に入れないでください。
- 換気を十分におこなってください。



準備

- 1 本体を準備する
洗浄にふろの残り湯を使うときは、ふろ水ホースをセットする。[19ページ](#)
- 2 蛇口を開ける
洗浄にふろの残り湯を使うとき、乾燥するときも開けておく。

1

電源を入れる



洗

2

槽洗浄コースを選ぶ

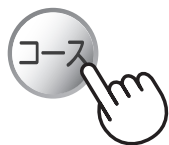

洗乾

2

槽洗浄コース、 洗濯～乾燥 連続運転を 選ぶ



ふろの残り湯を使うときは **ふろ水** で選ぶ

2-① 洗浄時間を変更するときは **洗い** で選ぶ

[34ページ](#)

Ag⁺ イオンコートするときは **洗標準** で選ぶ

[36ページ](#)

乾

2

乾

3

3

洗濯槽クリーナーまたは漂白剤を直接ドラムに流し込む

- このコースでは、洗濯槽クリーナーや衣類用塩素系漂白剤以外は使用しないでください。槽洗浄専用コースのため、衣類用洗剤などを使うと、泡立った洗剤があふれて、水漏れの原因になることがあります。

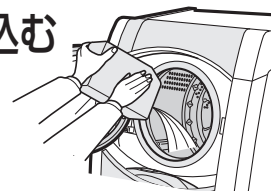

洗

4

スタートする



洗浄(洗濯) : ドラム回転とつけ置き
乾燥 : 通常の衣類乾燥よりも

運転終了 ドアが開けられます。

乾燥後の「置ジワ防止」運転はありません。

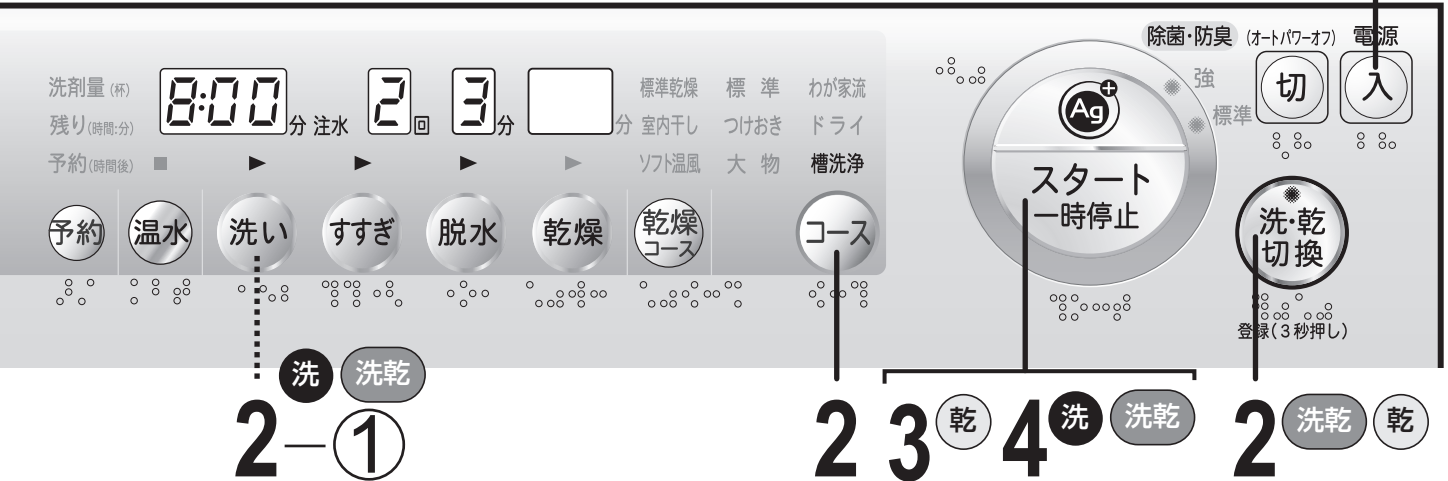

乾燥のみ
槽洗浄コース、乾燥のみ
を選ぶ



スタートする



主体の洗浄をおこなう。
高温で乾燥する。

洗・乾切換ランプの見かた

ランプの色	運転内容
オレンジ	洗濯～乾燥
緑	洗濯のみ
赤	乾燥のみ

洗浄時間の使い分け例

こんなとき	用意するもの	洗い時間	「洗い」～「すすぎ」～「脱水」の所要時間
かびや汚れが気になるときに (汚れがひどいとき)	洗濯槽クリーナー (シャープエンジニアリング (株)取扱い品) 約半量	8時間	約8時間18分
かびや汚れ防止のため、1か月に1回 程度のお手入れに	衣類用塩素系漂白剤 約300mL	2時間	約2時間18分

<p>「[!]」表示が出たときなど、糸くずキャッチャーや内部の乾燥フィルターのお手入れに 40ページ</p> <p>※洗浄回転中、内部のお掃除ブラシが内部の乾燥フィルターをお掃除します。</p>	(不要)	8分	約20分
	<p>洗浄のみ (洗乾ランプ：緑)をおこなってください</p>		

横から見た図

後ろから見た図

●「温水」「予約」は使えません。

お手入れ
お手入れ(槽洗浄コース)

保証とアフターサービス

修理を依頼されるときは **出張修理**

- 1 「故障かな？」 [\[50~58 ページ\]](#) を調べてください。
- 2 それでも異常があるときは使用をやめて、必ず電源プラグを抜いてください。
- 3 お買いあげ販売店に次のことをお知らせください。

- 品名：ドラム式電気洗濯乾燥機 ●形名：ES-HG91F
- お買いあげ日(年月日) ●故障の状態(できるだけ具体的に)
- ご住所(付近の目印も併せてお知らせください)
- お名前 ●電話番号 ●ご訪問希望日

便利メモ お買いあげの際に記入されると便利です。

販売店名
電 話 () —
お買いあげ日 年 月 日

保証期間中

- 修理に際しましては保証書をご提示ください。保証書の規定にしたがって修理させていただきます。

保証期間が過ぎているときは

修理すれば使用できる場合には、ご希望により有料で修理させていただきます。

修理料金のしくみ

修理料金は、技術料・部品代・出張料などで構成されています。

技術料	故障した製品を正常に修復するための料金です。
部品代	修理に使用した部品代金です。
出張料	製品のある場所へ技術者を派遣する場合の料金です。

愛情点検



長期ご使用の場合は商品の点検を！
こんな症状はありませんか？

- ときどき運転しないときがある。
- 脱水回転中、ふたのロックがかからない。
- 水漏れする。(ホース・水槽・水栓つぎ手など)
- こげくさいにおいがする。
- 運転中に異常な音や振動がある。
- さわると、ピリピリ電気を感じる。
- 電源コード、プラグが異常に熱い。

故障や事故の防止のため、使用を中止し電源プラグをコンセントから抜き、必ず販売店に点検をご依頼ください。なお、点検・修理に要する費用は販売店に、ご相談ください。

- 左記症状がなくても、お買いあげ後5年程度たちましたら、安全のためや能力低下を防ぐため、点検をおすすめします。点検費用については販売店にご相談ください。

保証書(別添)

- 保証書は「お買いあげ日・販売店名」などの記入をお確かめのうえ、販売店から受け取ってください。保証書は、内容をよくお読みの後、大切に保存してください。
- 保証期間…お買いあげの日から1年間です。保証期間中でも有料になることがありますので、保証書をよくお読みください。

補修用性能部品の保有期間

- 当社はドラム式電気洗濯乾燥機の補修用性能部品を製品の製造打切後、6年保有しています。
- 補修用性能部品とは、その製品の機能を維持するために必要な部品です。

廃棄時にご注意

2001年4月施行の家電リサイクル法では、お客様がご使用済みの電気洗濯機を廃棄される場合は、収集・運搬料金と再商品化等料金をお支払いいただき、対象品を販売店や市町村へ適正に引き渡すことが求められています。

一般家庭用以外の目的でご使用になる場合

美容院や美容院・寮・病院など、一日の使用時間が一般家庭に比べて極端に長い場合や、薬品が付着した衣類を洗濯・乾燥する場合には、短期間で部品の交換が必要になることがあります。この場合は、保証期間の対象になりませんので、原則として有料修理となります。

お買いあげの販売店にご相談のうえ、定期的な点検を受けてお使いになることをおすすめします。

お客様ご相談窓口のご案内

修理・使いかた・お手入れ・お買い物などのご相談・ご依頼、および万一、製品による事故が発生した場合は、お買いあげの販売店、または下記窓口にお問い合わせください。
ファクシミリ送信される場合は、製品の形名やお問い合わせ内容のご記入をお願いいたします。

※弊社では、確実なおお客様対応のため、フリーダイヤル・ナビダイヤルサービスをご利用のお客様に「発信者番号通知」をお願いしています。発信者番号を非通知に設定されている場合は、番号の最初に「186」をつけておかけください。



いつでも便利なWebサービス【シャープオンラインサポート】

ご質問やお困りごとは、気軽にアクセス、しっかりアシスト！

シャープ お問い合わせ

検索

<http://www.sharp.co.jp/support/>

スマートフォンや
携帯電話はこちらから



インターネットから修理のお申し込みや進捗確認も24時間サポート

シャープ 修理相談

検索

<http://www.sharp.co.jp/support/repair.html>

スマートフォンや
携帯電話はこちらから



使用方法のご相談など【お客様相談室】

受付時間 (年末年始を除く) ●月曜～土曜：9:00～18:00 ●日曜・祝日：9:00～17:00

固定電話、PHSからは、フリーダイヤル

0120 - 078 - 178

携帯電話からは、ナビダイヤル

0570 - 550 - 449

■フリーダイヤル・ナビダイヤルがご利用いただけない場合は…

電話	FAX
06 - 6792 - 1582	06 - 6792 - 5993
〒581-8585 大阪府八尾市北亀井町3丁目1番72号	



修理のご相談など【修理相談センター】

受付時間 (年末年始を除く) ●月曜～土曜：9:00～20:00 ●日曜・祝日：9:00～17:00

固定電話、PHSからは、フリーダイヤル

0120 - 02 - 4649

携帯電話からは、ナビダイヤル

0570 - 550 - 447

■フリーダイヤル・ナビダイヤルがご利用いただけない場合は…

電話	FAX
06 - 6792 - 5511	06 - 6792 - 3221
〒581-8585 大阪府八尾市北亀井町3丁目1番72号	

- お電話は番号をよくお確かめのうえ、お間違いのないようにおかけください。
- 所在地・電話番号・受付時間などについては、変更になることがあります。(2016.03)

■QRコードについて

スマートフォンやタブレット端末のバーコードリーダーで読み取ってください。(読み取れない場合は近傍に表記のアドレスを直接入力してください)
誘導されるサイトおよび動画の視聴は無料ですが、通信料金はお客様のご負担になります。QRコードは株式会社デンソーウェーブの登録商標です。

コースの詳細

●洗濯のみ運転

●洗濯～乾燥連続運転

コース		容 量	自動運転				
			洗い	すすぎ	脱水	乾燥	所要時間
標準 わが家流	洗濯のみ	9kg以下	13～20分	シャワー ^{※1} →注水	5分	—	約34～58分
	洗濯～乾燥	標準乾燥 6kg以下 ソフト温風 4.5kg以下	13～17分		自動 ^{※2}	標準乾燥 約40～240分 ソフト温風 約80～260分	標準乾燥 約100～300分 ソフト温風 約150～280分
つけおき	洗濯のみ	9kg以下	つけおき 60分	ため2回	5分	—	約91～94分
	洗濯～乾燥	標準乾燥 6kg以下 ソフト温風 4.5kg以下			自動 ^{※2}	標準乾燥 約60～240分 ソフト温風 約80～260分	標準乾燥 約170～340分 ソフト温風 約190～320分
ドライ	洗濯のみ	1.5kg以下	9分	ため3回	ソフト1分	—	約37分
大物	洗濯のみ	毛布は4.7kg以下	12～13分	ため3回	7分	—	約68～70分
	洗濯～乾燥	毛布は3.0kg以下			自動 ^{※2}	ソフト温風 約60～210分	ソフト温風 約140～290分
槽洗浄	洗濯(洗浄)のみ	—	8時間	注水2回	2分	—	約8時間半
	洗濯(洗浄)～乾燥	—			60分	約9時間半	

●乾燥のみ運転

コース	容 量	自動運転		タイマー運転		
		自動運転		選べる時間		
		標準乾燥	ソフト温風	標準乾燥	ソフト温風	室内干し
標準 わが家流 つけおき	2kg以下	約60～120分	約80～130分	「—」(自動)→10分 →20分→40分→ 60分→90分→2H →3H→消灯(なし) →「—」(自動)→…	「—」(自動)→10分→ 20分→40分→60分 →90分→2H→3H→ 4H→5H→消灯(なし) →「—」(自動)→…	10分(ヒーター弱) →20分(ヒーター 強)→消灯(なし)→ 10分→…
	2～4kg以下	約130～170分	約140～250分			
	標準乾燥4～6kg	約180～240分	—			
	ソフト温風4～4.5kg	—	約260分			
ドライ	0.5kg以下	—	—	—	10分→20分→40分→60分→90分 →2H→3H→消灯(なし)→10分→…	—
大物	毛布は4kg以下	—	約60～320分	—	標準と同様	20分(ヒーター弱)→30分(ヒ ーター弱)→消灯(なし)→20分→…
槽洗浄	—	約60分	—	—(変更不可)		—

仕様

種 類	ドラム式電気洗濯乾燥機	乾燥時消費電力	強1400W 弱810W
電 源	100V 50/60Hz共用	運 転 音	洗い時32dB、脱水時39dB、乾燥時37dB
標準洗濯・脱水容量	9.0kg (乾燥時の布の質量)	洗 濯 の 方 式	ドラム式
標準乾燥容量	6.0kg (乾燥時の布の質量)	乾 燥 方 式	水冷除湿形回転ドラム式
標準使用水量	(洗濯時) 77L (洗濯～乾燥時) 110L	水 道 水 圧	0.03～0.8MPa
電動機定格消費電力	(洗濯) 190W (循環ポンプ) 30W	外 形 寸 法 [*]	幅640、奥行716、高さ1035 (mm)
電熱装置定格消費電力	(乾燥) 強1350W、弱760W	製 品 質 量	69kg

※1洗濯容量によってはシャワーすすぎをおこなわない場合もあります。









※2「洗濯～乾燥」の脱水「自動」は、効率良く乾燥するため布をほぐす運転をおこなうので「洗濯のみ」より時間が長くなります。

●所要時間は、給水時間(約11L/分)、排水時間、バランス制御、標準的な乾燥時間、送風時間などを含んだ目安です。

衣類の種類や量・組み合わせ、室温、水圧、水温、排水状態、センサー検知、布の片寄り具合などにより、実際の所要時間が変わります。

選べる時間(回数)			
洗い	すすぎ (シャワーすすぎは選べません)	脱水	乾燥
「―」(自動)→5分→6分→7分→8分→10分→12分→15分→20分→25分→30分→40分→消灯(なし)→「―」(自動)→…	「―」表示 自動 1回 (ため) (ためすすぎ) 注水1回 (注水) (注水すすぎ) 2回 (ため) (ため)	「―」(自動)→1分→2分→…→8分→9分→消灯(なし)→「―」(自動)→… —(変更不可)	●選べる乾燥時間については、下表「●乾燥のみ運転」をご覧ください。
60分→90分→2:00→2:30→3:00→消灯(なし)→60分→…	注水2回 (注水) (注水) 3回 (ため) (ため) (ため) 注水3回 (ため) (注水) (ため) 注水4回 (ため) (注水) (ため) (ため)	「―」(自動)→1分→2分→…→8分→9分→消灯(なし)→「―」(自動)→… —(変更不可)	
9分←→消灯(なし)	3回←→消灯(なし)	ソフト1分←→消灯(なし)	
「―」(自動)→6分→7分→8分→10分→12分→15分→20分→25分→30分→40分→消灯(なし)→「―」(自動)→…	「―」(自動)→1回→注水1回→2回→注水2回→3回→注水3回→注水4回→消灯(なし)→「―」(自動)→…	「―」(自動)→1分→2分→…→8分→9分→消灯(なし)→「―」(自動)→… —(変更不可)	
8:00→2:00→8分→8:00→…	—(変更不可)	—(変更不可)	

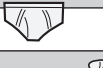
乾燥時の組み合わせ例

	標準乾燥			ソフト乾燥
	2kg以下	4kg以下	6kg以下	4.5kg以下
半袖アンダーシャツ (綿、約130g) 	3枚	4枚	7枚	5枚
カッターシャツ (混紡、約200g) 	1枚	5枚	8枚	6枚
バスタオル (綿、約300g) 	2枚	2枚	3枚	2枚
トレーニングウェア (混紡、約500g) 	1組	1組	1組	1組
パジャマ (綿、約500g) 	—	1組	1組	1組
子供用スポン (混紡、約200g) 	—	2枚	3枚	2枚
ブリーフ (綿、約50g) 	1枚	2枚	4枚	3枚
くつ下 (混紡、約50g) 	2足	2足	6足	3足
タオル(綿、約70g) 	2枚	4枚	7枚	5枚

●各コースで使える機能

コース	Ag ⁺	温水	ふろ水	予約
標準	○	○	○	○
わが家流	○ <small>登録は「標準」のみ</small>	○	○	○ <small>登録はできません</small>
つけおき	○	○	○	○
ドライ	○	○	○	—
大物	○	○	○	○
槽洗浄	○	—	○	—

※幅には排水ホースを含んでいます。

- 左表は(社)日本電機工業会の洗濯機性能評価基準による。
- 電源プラグを差し込んだ状態で、電源スイッチを「切」にしたときの待機時消費電力は0(ゼロ)です。
- 本機はヘルツ(Hz)フリーです。
転居により電源周波数が変わっても、部品の取り換えや調整の必要はありません。

ふろ水ポンプ

定 格	直流12V 1.2A
揚 水 量	揚程1m 7L/分 揚程1.4m 6L/分
長さ4m時	

- ふろ水ポンプは指定以外のものをご使用になれませんので、当社の別売部品をお求めください。

コースの詳細／仕様

必要なきに

故障かな？

いろいろな表示

●Ag⁺イオンに関するお知らせ

表示	お知らせ内容	説明
 <p>「除菌・防臭／標準」や「強」のランプが速く点滅</p>	<p>Ag⁺イオン発生装置の寿命などにより、銀イオンの発生が止まっています</p>	<ul style="list-style-type: none"> ●長期のご使用による装置の寿命。 水質・水温などの条件により異なりますが標準コース9.0kg「除菌・防臭／標準」で1日1回お洗濯の場合、Ag⁺イオン発生装置は約15年ご使用いただけます。 (「強」1回のご使用は「標準」の約3回分に相当します) そのままご使用いただいても差し支えありませんが、除菌・防臭機能をご利用になりたい場合は、Ag⁺イオン発生装置の交換が必要です。 お買いあげの販売店または、シャープお客様ご相談窓口にお問い合わせください。 ●最終すすぎ中に蛇口が閉じていたり、断水したりしている。 この場合、次回のお洗濯から正しく給水されていれば(蛇口が開いている・断水していない) Ag⁺イオンを発生して通常表示に戻ります。

●ふろ水に関するお知らせ

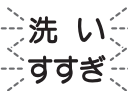
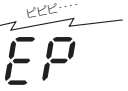
こんなときは	こういう意味です
 <p>ふろ水表示を点滅させながら運転している。</p>	<ul style="list-style-type: none"> ●ふろ水がなくなったなど、途中でふろ水が給水できなくなった場合に、水道水に切り換えて運転を続けています。
 <p>「EP」を表示し、運転が止まっている。</p>	<ul style="list-style-type: none"> ●"ふろ水ポンプが浮いている"、"ポンプ内に空気が入っている"など、はじめからふろ水が給水されていない場合「EP」を表示して止まります。詳しくは 51ページ

(お知らせ表示の例)



●その他のお知らせ

表示	お知らせ内容	こうしてください
<p>FULL</p>	<p>洗濯物の量が多すぎる (洗濯～乾燥連続運転時に表示)</p>	<ul style="list-style-type: none"> ●乾燥量が多い場合、お知らせします。 (洗濯物が濡れている場合も多めに検知して表示することがあります) ●いったん電源を切って洗濯物の量を適量に減らし、スタートし直してください。量を減らさずに運転を続けると、乾燥中や「置ジワ防止」運転中にも「FULL」表示をおこない、乾燥むらや乾き残りができるなど、十分な乾燥ができません。
<p>UF</p>	<p>糸くずフィルターに糸くずがたまっている (洗濯終了～24時間表示)</p>	<ul style="list-style-type: none"> ●糸くずフィルターを、お手入れしてください。 41ページ ●「電源切」を押すと、表示は消えます。
<p>ULL</p>	<p>内部の乾燥フィルターや糸くずキャッチャーに糸くずがたまっている (乾燥終了後または乾燥スタート時に表示)</p>	<ul style="list-style-type: none"> ●新しいタオルなど、パイル抜けしやすいものを乾燥運転した場合など内部に糸くずがたまる場合があります。以下の手順で槽内を洗浄してください。糸くずのたまりを検知した場合、乾燥時間が長くなったり十分に乾燥しないまま運転が終了する場合があります。 ●ドラム内の衣類を必ず取り出し、糸くずキャッチャーのお手入れをしてから、電源を入れ直して「槽洗浄コース」(「洗い8分」) 44ページ を選び、スタートしてください。 ●洗浄のあとは、糸くずキャッチャー、糸くずフィルターをお手入れしてください。 40, 41ページ

(異常表示の例)

●異常表示

表示と同時に、お知らせ音(→ピピピ…)を鳴らします。
原因を取り除いてから再スタートします。

洗剤量(杯)
残り(時間)

E02分

表示	お知らせ内容	調べるところ	再スタートのしかた
E01	給水ができない	<ul style="list-style-type: none"> 蛇口を開けましたか。(ふる水給水時も開けてください) 断水していませんか。 給水ホース接続口のフィルターが、詰まっていますか。41ページ→ 	<ul style="list-style-type: none"> 「スタート」ボタンを押す。
E02	外ドアが開いている	<ul style="list-style-type: none"> 外ドアを確実に閉め直します。 	
E03	排水ができない	<ul style="list-style-type: none"> 排水ホースがつぶれていませんか。 排水位置が高かったり、ホースの先がふさがっていませんか。据付説明書→ 延長ホースが長すぎませんか。 糸くずフィルターに、糸くずがたまっていますか。41ページ→ 	<ul style="list-style-type: none"> 「スタート」ボタンを押す。
E04 または E19	脱水ができない	<ul style="list-style-type: none"> 本体が傾いたり、がたついていませんか。 衣類が片寄りやすくなっていますか。 ・衣類がからまっているときは、ほぐしてください。 	<ul style="list-style-type: none"> 「スタート」ボタンを押す。
E12	給水温度が高い	<ul style="list-style-type: none"> 温水(給湯器からの給湯)になっていませんか。(洗濯時は50℃以下に。乾燥は水道水で運転してください) 	<ul style="list-style-type: none"> 水温が下がってから、「スタート」ボタンを押す。
E17 E18 E20	モーターが回らない	<ul style="list-style-type: none"> 水を吸いやすいもの、重いものなど、洗濯物を入れすぎていませんか。 脱水が不十分なまま乾燥していませんか。 <p>原因を取り除いても表示を続けるときは、電源プラグを抜き、すぐに修理を依頼してください。</p>	<ul style="list-style-type: none"> 「スタート」ボタンを押す。
E19	泡立ちが多い	<ul style="list-style-type: none"> 洗剤を入れすぎていませんか。 	<ul style="list-style-type: none"> 泡がおさまったら、「スタート」ボタンを押す。
E21	外ドアが開けられない	<ul style="list-style-type: none"> 外ドアが半開きになっていませんか。(運転中に外ドアボタンに触れませんでしたか) 	<ul style="list-style-type: none"> 外ドアを確実に閉め、いったん電源を切り、入れ直してください。
E27	内ドアが開いている	<ul style="list-style-type: none"> 内ドア・外ドア共に確実に閉め直し、「スタート」ボタンを押します。 	
E29	糸くずキャッチャーがはずれている	<ul style="list-style-type: none"> (表示と同時にドアロックを解除します)糸くずキャッチャーを確実に取り付け40ページ、ドアを閉めて「スタート」ボタンを押します。 ・ドラム内が高温の場合は、送風でドラム内を冷ましてからお知らせ音を鳴らします。 	
EP	ふる水給水ができない	<ul style="list-style-type: none"> ふる水ポンプが浮き上がっていませんか。(ポンプ内の空気を追い出しながら沈めます) ふる水ポンプのフィルターが詰まっていますか。 ふる水用ホースが折れ曲がっていませんか。 	<ul style="list-style-type: none"> 「スタート」ボタンを押す。
表に記載以外の E …表示や […などの表示のとき		<p>電源プラグをいったん抜き1分ほどしてから入れ直し、「電源入」にします。再度、同じ表示をするときは、故障のおそれがありますので電源プラグを抜き、すぐに点検・修理を依頼してください。</p> <ul style="list-style-type: none"> 「[E07]」「[E09]」「[E11]」「[E12]」「[E18]」「[E25]」は乾燥に関する表示です。電源を入れ直すと、洗濯運転(洗い～脱水)には使えます。乾燥中に再度同じ表示をする場合は、故障のおそれがあります。 「[E…]」などの表示中にドアを開けるときは、電源プラグを抜き、しばらくしてから入れ直し電源を「入」にしてから「ロック解除」ボタンを押します。ドアのロックが解除するまでにしばらく時間がかかることがあります。 	

故障かな？

必要なときに

故障かな？

困ったときにお読みください

●設置について

<p>給水ホースの長さが足りない</p>	<p>▶ ●別売の「延長用給水ホース」をお求めください。【据付説明書, 59ページ】</p>
<p>排水口が本体の下になる</p>	<p>▶ ●別売の「真下排水つぎてセット」を使用してください。排水ホースをそのまま本体の下に押し込むと、機構部に接触し破れ、水漏れの原因になります。【据付説明書, 59ページ】</p>
<p>ふろ水ホースの長さが足りない</p>	<p>▶ ●別売の「延長用ふろ水ホースセット」をお求めください。9mまで延長できます。【据付説明書, 59ページ】</p>

●Ag⁺イオンについて

※：●試験機関：日本産業皮膚衛生協会
●試験方法：皮膚貼布試験
●開放法貼付試験(24時間)後、レプリカ法による判定をおこなった。

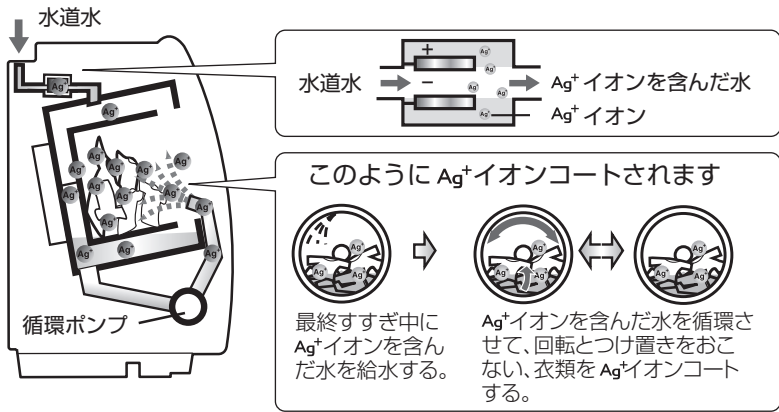
<p>Ag⁺イオンのしくみは？</p>	<p>●最終すすぎに Ag⁺ イオンを含んだ水を給水し、衣類に Ag⁺ イオンを吸着させます。</p>  <p>水道水</p> <p>水道水 → Ag⁺ イオン → Ag⁺ イオンを含んだ水</p> <p>このように Ag⁺イオンコートされます</p> <p>最終すすぎ中に Ag⁺イオンを含んだ水を給水する。</p> <p>Ag⁺イオンを含んだ水を循環させて、回転とつけ置きをおこない、衣類を Ag⁺イオンコートする。</p> <p>循環ポンプ</p>
<p>Ag⁺イオンの安全性は？</p>	<p>● Ag⁺イオンは、飲料水や浴場水の殺菌にも利用されており、皮膚に対する安全性も確認されています。* ただし、金属アレルギーの方は個人差があり低濃度でも影響が出る場合があります。異常を感じたらご使用をひかえてください。</p>
<p>「除菌・防臭」したのに洗濯物が臭う</p>	<p>●使用する洗剤、仕上げ剤や季節などで、除菌・防臭効果に差が生じることがあります。十分なすすぎをおすすめします。 また、「除菌・防臭/標準」でご使用の場合は「強」をお試しください。</p>
<p>Ag⁺イオンの発生装置の寿命は？</p>	<p>●水質・水温などによって異なりますが、標準コース9.0kg「除菌・防臭/標準」で1日1回お洗濯の場合、約15年ご使用いただけます。 (「強」をご使用の場合の寿命は約1/3になります) 寿命の場合は、「除菌・防臭/標準」や「強」のボタンを急速点滅させてお知らせします。 銀イオン発生装置の交換は買いあげの販売店または、修理相談窓口にお問い合わせください。</p>

● ドア・ロックについて

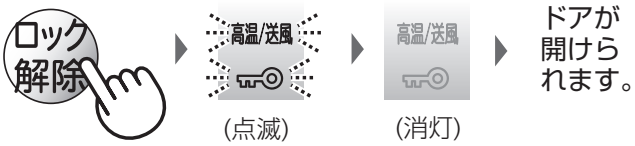
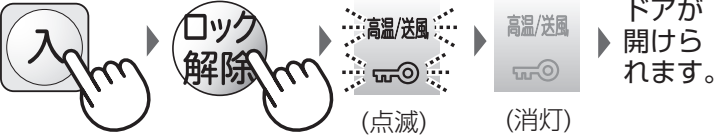
<p>運転中、ドアは開けられるの？</p>	<ul style="list-style-type: none"> ● 運転中は、安全のため自動的にロックされます。洗濯物の追加のためなどにドアを開けるときは「ロック解除」ボタンを押します。なお、洗濯中にドアを開けると内ドアのガラス面に付いた水や泡が、床に流れることがありますので、ご注意ください。
<p>ロック表示が消えているのにドアが開かない</p>	<ul style="list-style-type: none"> ● 運転中に停電したり電源プラグを抜くと、安全のためロックされます。「ロック表示」は消灯電源を入れるとロックが解除されます。
<p>ロック解除してもすぐにドアが開かない (「高温/送風」表示、点灯時)</p>	<ul style="list-style-type: none"> ● ドラム内が高温の場合は安全のため、送風運転で温度を下げ、ロック解除する方式となっており、多少の時間がかかります。 <div data-bbox="619 786 1401 1899" style="border: 1px solid black; padding: 10px;"> <p>ドラム内が高温のときの動作</p> <p>運転中は「ロック解除」を押すと送風運転が始まります。(送風運転の目安時間を表示します) ドラム内の温度が下がり「高温/送風」「ロック」表示が消灯したら、ドアが開けられます。</p> <div style="text-align: center;">  </div> <ul style="list-style-type: none"> ● 一時停止後にロック解除をおこなった場合、ドアを開けたときに送風していることがあります(3分以内で止まります) ● 送風が終わってもドラムの温度が下がりきらなかった場合は、一時停止の状態が運転が止まります。再度「ロック解除」を押してください。温度が下がると開けられます。 <hr/> <p>運転中に停電したときなど…</p> <p>電源を入れてから「ロック解除」を押すと、送風運転が始まります。(送風運転の目安時間を表示します) ドラム内の温度が下がり、「高温/送風」「ロック」表示が消灯したら、ドアが開けられます。</p> <div style="text-align: center;">  </div> <ul style="list-style-type: none"> ● 乾燥運転後に続けて短時間タイマー乾燥運転をおこなった場合、ドアがロックしたまま電源が切れることがあります。その場合、電源を入れて、「ロック解除」を押すと、送風運転後にドアが開けられます。 </div>
<p>運転終了後に外ドアが勝手に開く</p>	<ul style="list-style-type: none"> ● 運転中にドアのよってのボタンを押した場合、運転終了後にロックが解除されるときに、ドアが開きます。
<p>外ドアの開閉時「カラカラ」と音がする</p>	<ul style="list-style-type: none"> ● スムーズに開閉させるための構造上、多少の音がします。

故障かな？

必要なときに

故障かな？

困ったときにお読みください(つづき)

●洗剤について

洗剤が洗剤ケースに残る	<ul style="list-style-type: none">●水圧の低い地域では洗剤が残ることがあります。洗剤量表示後「ロック解除」で一時停止して、直接ドラムに入れてください。●洗剤ケースが濡れている場合にも残ります。ご使用前に、必ず乾いた布で拭いてください。
水が洗剤ケース(液体洗剤柔軟剤側)に残る	<ul style="list-style-type: none">●サイフォン構造のため、運転終了後、水が残っていることがありますが、異常ではありません。
洗剤を入れ忘れた 給水が終わるまでに洗剤 が入れられなかった	<ul style="list-style-type: none">●「ロック解除」で一時停止して直接ドラムに入れてください。 (運転中にドアを開けると、内ドアのガラス面の水が流れることがありますので、ご注意ください)

●洗い・すすぎについて

洗濯中に給水する	<ul style="list-style-type: none">●水位が下がると、自動的に水を補給します。
洗いやすすぎ中に水が見えない	<ul style="list-style-type: none">●少量の水で衣類を持ち上げて落す、たたき洗いがドラム式の特長です。水が少なくても、むらなくしみ込みます。
「ためすすぎ」を選んでいるのに「注水」表示が点滅する	<ul style="list-style-type: none">●洗濯物が片寄ったり多量に泡が発生すると、十分に脱水できないまま、次のすすぎ工程に移ることがあります。この場合、すすぎを良くするために自動的に「注水すすぎ」に切り換わります。
洗いやすすぎ中に「ゴー」と音がする	<ul style="list-style-type: none">●循環ポンプの動作する音です。
泡が多量に発生する	<ul style="list-style-type: none">●泡が多量に発生すると、汚れ落ちやすすぎが悪くなり、運転時間が長くなったり、途中で止まることがあります。
すすぎなのに回転しながら給水する	<ul style="list-style-type: none">●標準コース、自動運転では「シャワーすすぎ」をおこなっています。 [12ページ]
すすぎ中に「パシャパシャ」と音がする	<ul style="list-style-type: none">●「シャワーすすぎ」をおこなっているときの音です。

●脱水について

脱水中に給水する	<ul style="list-style-type: none">●ドラム内に多量に泡が発生したとき泡を消すために自動的に給水します。●中間脱水中では、次のすすぎが「注水すすぎ」になります。 (「注水」表示が点滅)●最終脱水中では、「脱水」表示が急速点滅してお知らせします。
脱水できない	<ul style="list-style-type: none">●水を含んだ状態で1.5kg以上になるような厚手で吸水性の高い物を1枚だけ洗濯する場合、脱水できずに止まることがあります(「E04」を表示 [51ページ])手で軽く絞ってから脱水し直してください。

●乾燥について

<p>異臭(ゴム臭)がする</p>	<ul style="list-style-type: none"> ●乾燥機能の使いはじめに、ゴムのにおいがすることがあります。「乾燥試運転 18ページ」をおこなうと、においが軽減されます。においは、乾燥機能のご使用とともに、軽減されます。
<p>乾燥なのに水の流れる音がする</p>	<ul style="list-style-type: none"> ●乾燥時に衣類から出る高温の湿気を水冷除湿するための水道音です。
<p>乾燥が終了しているのに停止しない</p>	<ul style="list-style-type: none"> ●乾燥終了後の置きジワを防ぐため、「置きジワ防止」運転をおこなっています。「置きジワ防止」運転をおこなわないように設定することもできます。39ページ

●ふろ水について

<p>「ふろ水すすぎ」を選んでいるのに水道水ですすぐ</p>	<ul style="list-style-type: none"> ●ふろ水が途中でなくなった場合、自動的に水道水に切り換えて運転を続けます。(ふろ水ランプが点滅) ●すすぎが2回以上のとき、最後のすすぎは、水道水で仕上げます。(すすぎ1回でも、柔軟剤投入のために水道水が出ます) ●「注水すすぎ」を選んだ場合、一定量までふろ水を給水したあとの注水は、水道水でおこないます。 ●中間脱水時に多量の泡が発生したとき、泡を消すために自動的に水道から給水します。
--------------------------------	---

●残り時間表示について

<p>乾燥後、衣類を取り出す時期がわかりにくい</p>	<ul style="list-style-type: none"> ●乾燥運転が終わると置きジワ防止運転を(最長2時間まで)おこないます。「置きジワ防止」表示が点滅しているときは、乾燥が終わっていますので、「ロック解除」ボタンを押して、できるだけ早く取り出してください。(置きジワ防止運転をおこなわないよう設定することもできます)39ページ
<p>残り時間が増えたり、減ったりすることがある</p>	<ul style="list-style-type: none"> ●残り時間は、運転状況にしたがって補正しながら表示しますので衣類の種類、質や片寄りなどにより、途中で増減することがあります。とくに、乾燥中は、乾燥状態によって急に増減することがあります。 <ul style="list-style-type: none"> ●脱水運転中、一時停止したあと再スタートすると脱水工程の初めに戻るため、残り時間が増えます。 ●「乾燥のみ」を連続運転すると2回目以降の残り時間が長めに出ることがあります。 ●乾燥中の残り時間表示は10分刻みです。
<p>洗濯～乾燥の場合、少量なのに残り時間表示が長い</p>	<ul style="list-style-type: none"> ●衣類の種類や片寄りによって長めに検知することがあります。実際の運転終了はセンサーで検知しますので、衣類に応じた時間で終了します。
<p>乾燥運転中「20分」、「1分」から減らない</p>	<ul style="list-style-type: none"> ●乾燥の終了をセンサーで確かめています。検知結果によっては、運転時間がさらに延びる場合があります。

故障かな？

必要なとき

故障かな？

困ったときにお読みください(つづき)

●衣類の仕上がりについて

十分に乾燥しないまま運転が終了する
乾燥時間が長い

- 衣類の量が規定量を超えているとき、からんでいるとき、厚手の衣類が混ざっているとき、脱水が不十分なとき、また途中でいったん電源を切った場合は湿り気が残ることがあります。
- 衣類が多いのにソフト温風を選んでいる場合や蛇口が開いていないときも乾燥できずに終わります。(水冷除湿式です。蛇口は必ず開いてください。蛇口を開かずに運転しても異常表示が出ませんので、ご注意ください)
- 糸くずキャッチャーや乾燥フィルターに糸くずがたまっていませんか？お手入れしてください。[140ページ](#)
- なお本機は、乾燥の仕上がり具合を調節できます。

乾燥の仕上がり具合調整

通常の乾燥よりしっかり乾かしたいときや、ひかえめに乾かしたいとき、乾燥の仕上がり具合を調整することができます。

自動乾燥の「標準乾燥」で使えます



仕上がり具合	こんなときに
標準(変更なし)	通常の乾燥です。
念入り	厚物やしっかり乾かしたいときに。 ●乾燥時間が少し長めになります。
ひかえめ	ひかえめに乾かしたいときに。 ●乾燥時間が少し短かめですので、しわを抑えますが、湿り気が残ったり乾きむらができることがあります。

1 電源「切」の状態 で **乾燥** を押しながら、電源 **入** を押す  

2 **乾燥** を押し、お好みの状態に調整する

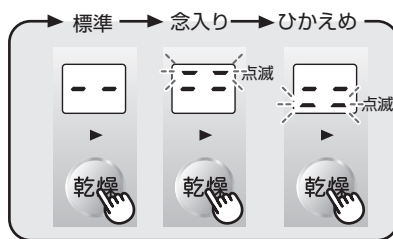
押すごとに、仕上がり具合が変わります。



3 **スタート一時停止** を押す  

選んだ仕上がり具合が記憶されて消灯します。

残り時間表示中の表示

表示部	「標準」のとき	「念入り」のとき	「ひかえめ」のとき
乾燥時間			
	(表示なし)	(上部が点灯)	(下部が点灯)

上手な乾燥のために

- 乾燥のさいは、素材別、大物と小物、薄物と厚物などに分けると、乾きむらが少なくなります。
- 熱に弱いもの(アクリル・ナイロンなど)は、「ソフト温風」で乾かします。
- 衣類は1枚ずつほぐしてから入れます。
- 衣類の量や種類の組み合わせなどによる、乾きむらが生じた場合は、それだけをもう一度、タイマー乾燥で仕上げてください。また、衣類の量が少ないとき(約500g以下)や乾燥運転の途中で、一度電源を切ったり停電したりした後、再び乾燥運転をおこなったときにも、乾きむらが生じることがあります。タイマー乾燥で仕上げてください。

タオルなどがゴワゴワする

- ドラム式の特長である「たたき洗い」ではタオルなどがパイル倒れを起こすため、吊り干しするとタオルなどがゴワゴワすることがあります。ふんわり仕上げたいときは、乾燥までの運転をおすすめします。また、「乾燥コース/室内干し」を選んだうえ、柔軟剤を使って洗濯～乾燥連続したり、お洗濯後、気になるタオルなどを、20分程度乾燥してから吊り干しすると、ゴワゴワ感が抑えられます。

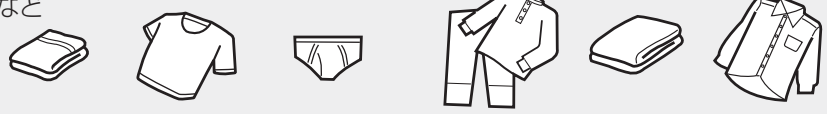
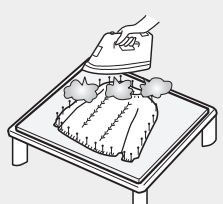
<p>衣類が変色する</p>	<ul style="list-style-type: none"> ●「除菌・防臭」機能と柔軟剤を併用すると、黄ばむことがあります。とくに「除菌・防臭／強」で黄ばみが強くなりますので、気になる場合は「標準」のご使用をおすすめします。なお、一部の柔軟剤では、「除菌・防臭」機能を使わなくても変色するものがあります。柔軟剤の表示をよくお読みください。 ●入浴剤の入ったふる水で洗濯すると、変色する場合があります。 		
<p>衣類が黒ずむ 黄ばむ</p>	<ul style="list-style-type: none"> ●泡立ちの多い洗剤を使うと「たたき洗い」に支障をきたし、わずかに汚れが残ることがあります。泡立ちの少ない洗剤を正しく計って使うか、液体洗剤の場合は標準よりも2割程度多めにお使いください。(使用量は 22 ページ) また、手動で洗い時間・すすぎ回数を多めに設定しての運転もおすすめします。(「わが家流」に登録しておくくと便利です) 		
<p>乾燥のしわが 気になる</p>	<ul style="list-style-type: none"> ●衣類の量をひかえめにする、乾燥の仕上がり具合「ひかえめ」を選ぶ 56 ページ、脱水終了後にいったん衣類をほぐし直す、などの方法をおすすめします。(しわをつけたくない衣類は「乾燥コース／室内干し」を選んで洗濯～乾燥連続で運転後、吊り干ししてください) <div style="border: 1px solid gray; padding: 5px; margin-top: 10px;"> <p>生地の素材や織りかたなどにより、シワの程度に差が出ます。</p> <table style="width: 100%; border-collapse: collapse;"> <tr> <td style="width: 50%; vertical-align: top;"> <p>シワになりにくい衣類の例</p> <ul style="list-style-type: none"> ●タオル・アンダーシャツ・ブリーフなど </td> <td style="width: 50%; vertical-align: top;"> <p>シワになりやすい衣類の例</p> <ul style="list-style-type: none"> ●パジャマ・シャツ・ワイシャツなど </td> </tr> </table> <div style="display: flex; justify-content: space-around; align-items: center; margin-top: 10px;">  </div> </div>	<p>シワになりにくい衣類の例</p> <ul style="list-style-type: none"> ●タオル・アンダーシャツ・ブリーフなど 	<p>シワになりやすい衣類の例</p> <ul style="list-style-type: none"> ●パジャマ・シャツ・ワイシャツなど
<p>シワになりにくい衣類の例</p> <ul style="list-style-type: none"> ●タオル・アンダーシャツ・ブリーフなど 	<p>シワになりやすい衣類の例</p> <ul style="list-style-type: none"> ●パジャマ・シャツ・ワイシャツなど 		
<p>衣類が縮む</p>	<p>衣類によっては洗濯ただけで縮むものや、乾燥すると、さらに縮むものがあります。縮みの程度は、1回目の洗濯、乾燥が最も大きくなります。</p> <ul style="list-style-type: none"> ●綿や麻などの繊維でも、生地の織りかた(ニット・織り目の粗い生地など)によって、縮みが大きくなる場合があります。 ●乾燥する前に、衣類の取扱い表示や組成表示を、よくお確かめください。 <p>縮みやすい衣類の例 綿や麻のシャツ・トレーナー・セーター・靴下など。 (綿などは水に浸してから引っぱると、多少は回復する場合があります) ポリウレタンやアクリルの入った混紡の衣類(靴下)など。</p> <p>縮みにくい衣類の例 ポリエステルブラウス・ポリエステル混紡のカッターシャツなど。</p> <div style="border: 1px solid gray; padding: 5px; margin-top: 10px;"> <p>セーターが縮んだときは</p> <p>広めのアイロン台に、衣類を戻したい大きさに広げてマチ針で固定し、<u>アイロンを浮かせた状態</u>でスチームを十分にあて、乾くまで置いてください。 (衣類購入時、型紙をとっておくと便利です)</p>  </div>		
<p>衣類に糸くずが付く</p>	<ul style="list-style-type: none"> ●本機は「たたき洗い」のため、布傷みが少なく、糸くずが少ないのが特長です。ただし、新しいタオルなどを洗濯するとパイルの抜けにより、糸くずが出ることがあります。糸くずの付着しやすい衣類を市販の目の細かい洗濯ネットに入れてください。 <p>なお、新しいタオルなど糸くずの出やすいものを乾燥したあとは、ドラム内に糸くずが残っている場合がありますので、「槽洗浄コース(洗い8分) 44 ページ」を選んで運転し、糸くずキャッチャーや糸くずフィルターをお手入れしてください。</p> <p style="text-align: right;">40.41 ページ</p>		

故障かな？

困ったときにお読みください(つづき)

●その他

<p>ドアを開けたときに送風している</p>	<p>▶</p> <ul style="list-style-type: none"> ●ドラム内が高熱のときに「一時停止」後ロック解除した場合、ドアが開いていても送風していることがあります。(3分以内に止まります)
<p>蛍光灯が一瞬暗くなる ことがある ブレーカーが切れる</p>	<p>▶</p> <ul style="list-style-type: none"> ●ご家庭のコンセント回路によっては、モーターの動き始めやヒーターが入るときに、一瞬電圧が低下したりブレーカーが切れることがあります。(15A以上の専用コンセント回路をおすすめします)
<p>ドラムを手で動かすと、「シャワシャワ」音がする</p>	<p>▶</p> <ul style="list-style-type: none"> ●脱水時のバランスをとるために入れてある液の音です。
<p>ラジオ、テレビに雑音が入ったり、映像が乱れる ことがある</p>	<p>▶</p> <ul style="list-style-type: none"> ●ラジオ、テレビからできるだけ離してください。(約3m以上)
<p>ドラム内のプラスチック部に色が付いた</p>	<p>▶</p> <ul style="list-style-type: none"> ●新しいジーパンなど、色落ちしやすいものから色移りしたためです。
<p>動かない (ランプが点灯しない)</p>	<p>▶</p> <ul style="list-style-type: none"> ●電源プラグをしっかりと差し込んでいますか。 ●停電または、ご家庭のヒューズ、ブレーカーが切れていませんか。
<p>異常音が出る 振動が大きい</p>	<p>▶</p> <ul style="list-style-type: none"> ●輸送用固定ねじをはずしましたか。 ●正しく設置されていないと振動が大きくなります。本体に傾きやがたつきがないかご確認ください。(据付説明書参照) ●ヘアピンや金物など、異物がまぎれこんでいませんか。
<p>水が漏れる</p>	<p>▶</p> <ul style="list-style-type: none"> ●給水ホースの取り付け(据付説明書)や糸くずフィルターつまみの締め付け 41ページ をご確認ください。 ●洗剤ケースの受け側(本体側)に洗剤がたまっている場合にも水漏れすることがあります。たまっている場合は、取り除いてください。 ●洗濯時、泡が大量に発生したときも、泡や水があふれて床を濡らすことがあります。「アリエール」「ボールド」など、泡立ちの多い洗剤を使う場合は、使用量を2～3割減らしてください。
<p>ホースや本体の水が凍った</p>	<p>▶</p> <ul style="list-style-type: none"> ●以下の方法で、溶かしてからご使用ください。 <ol style="list-style-type: none"> 1 水栓、給水ホースの接続部は、蒸しタオルで包む。 2 給水ホース、ふろ水ポンプは、約40℃のお湯につける。 3 約40℃のお湯を約2～3L直接ドラムの中に入れ、10分程度放置する。 ドラムの中にお湯を入れた後は、必ず次のお洗濯に備えて、排水運転 32ページ をおこなってください。 <div data-bbox="1053 1478 1420 1836" style="text-align: right;"> </div> <div style="background-color: #e0e0e0; padding: 10px; margin-top: 10px;"> <p>凍るのを防ぐために</p> <ol style="list-style-type: none"> 1 蛇口を閉め、給水ホース、ふろ水ポンプのホースをはずし、ホース内の水を抜く。 給水ホースをはずすときは、水の飛び散りを防ぐため、41ページ を参照してください。 2 槽内の残水を抜く。 糸くずフィルターのお手入れ 41ページ の要領で、水を抜きます。 </div>

別売部品

くわしくは、**お買いあげの販売店**または**お客様ご相談窓口** [47ページ](#)にお問い合わせください。
 部品および価格は、2007年2月現在のもので、変更する場合があります。

●延長用給水ホース

水栓つぎてに取り
 付けできます。

長さ	流通コード	希望小売価格(税抜価格)
1m用	210 360 0110	1,365円(1,300円)
2m用	210 360 0111	1,837円(1,750円)
3m用	210 360 0112	2,100円(2,000円)
5m用	210 360 0113	2,887円(2,750円)



●給水ホース

0.5m用	210 360 0291	1,365円(1,300円)
1m用	210 360 0187	1,890円(1,800円)

水栓つぎては付属していません。オートストッパー付き水栓ジョイントとともにお願いします。

●分岐水栓

211 425 0164	5,985円(5,700円)
--------------	----------------

●オートストッパー付き水栓ジョイント (シャープエンジニアリング(株)取扱い品)

直形ノズル	YSP-1A-S	2,520円(2,400円)
L形ノズル	YSP-L-S	3,360円(3,200円)
給水栓	YS80-S	4,830円(4,600円)

●壁ピタ水栓

CB-L6	210 217 0101	6,825円(6,500円)
-------	--------------	----------------

●延長用排水ホースキット

長さ1.3m

210 357 K011	1,785円(1,700円)
--------------	----------------

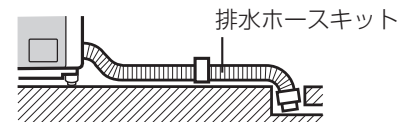

●真下排水つぎてセット

(脚カバー4個同梱)

排水口が本体の下にある場合に

ES-MH1	2,100円(2,000円)
--------	----------------



●排水Lつぎて

排水ホースのコーナー処理に

210 247 0062	1,312円(1,250円)
--------------	----------------



●洗濯機用トレー

万一の水こぼしなど、床の汚れ
 防止に便利です。

幅585 奥行585 高さ10 (mm)

210 416 0060	3,885円(3,700円)
--------------	----------------



●凍結防止用ヒーター

210 623 0001	2,520円(2,400円)
--------------	----------------

●給水弁用フィルター

210 337 0251	315円(300円)
--------------	------------

●洗濯キャップ

(ドラム式洗濯乾燥機用)

210 312 0224	1,260円(1,200円)
--------------	----------------

●ふろ水ポンプセット

長さ4m

210 396 0083	3,150円(3,000円)
--------------	----------------

●延長用(5m)ふろ水 ホースセット

210 360 0368	3,045円(2,900円)
--------------	----------------

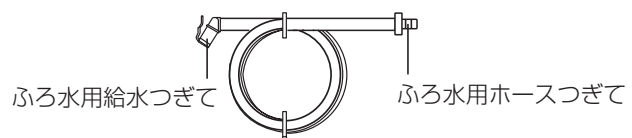

●洗濯槽クリーナー

(塩素系)

石けんかすなどの汚れ落としに

ES-C	2,100円(2,000円)
(シャープエンジニアリング(株)取扱い品)	

故障かな？

必要なときに

エコロジークラスでいきましょう。シャープ。



ドラム式電気洗濯乾燥機 ES-HG91F

この製品は、こんなところがエコロジークラス。

省資源 節水性に優れた「ドラム式たたき洗い」

少量の水で、衣類を持ち上げて落とす、たたき洗いをおこないます。たたき洗いなので、洗濯液・すすぎ液が少量であっても、ムラなくしみこみます。傷み、からみを抑える、衣類にやさしいお洗濯方法です。

省エネ 待機時消費電力ゼロ

この洗濯乾燥機では、電源プラグを差し込んだ状態で、電源スイッチを「切」にしたときの待機時消費電力は0(ゼロ)です。

グリーン材料 環境影響化学物質の削減

本体への六価クロムフリー塗装鋼板の採用、電子基板への鉛フリーはんだの使用など、環境にやさしい原材料を使用しています。

上手に使って、もっともっとエコロジークラス。

◎できるだけまとめ洗いを!

定格容量以下なら一度に洗う量が多いほど、水や電気が節約できます。

◎入れ過ぎにご注意!

洗濯物を入れ過ぎると衣類の動きが悪くなるため、洗浄能力が低くなります。

◎洗剤の適量を守って!

少な過ぎると洗浄能力は落ちますが、洗剤を多く入れ過ぎると溶け残りの原因になったり、泡立ってたたき洗いの効果が低くなり洗浄効果が落ちてしまいます。

◎ふろの残り湯の再利用を!

お風呂のお湯は翌朝でも平均 30℃で、洗剤がよく溶けて酵素のはたらきも活発になります。付属のふる水ポンプを使って、残り湯を賢く再利用しましょう。



使用方法・お買い物相談など

【お客様相談室】

☎ 0120 - 078 - 178

■携帯電話などからフリーダイヤルサービスをご利用いただけない場合は、取扱説明書47ページをご覧ください。

受付時間 ●月曜～土曜:9:00～18:00 ●日曜・祝日:9:00～17:00 (年末年始を除く)



修理のご相談など

【修理相談センター】

☎ 0120 - 02 - 4649

■携帯電話やファクシミリをご利用の方は、取扱説明書47ページをご覧ください。

受付時間 ●月曜～土曜:9:00～20:00 ●日曜・祝日:9:00～17:00 (年末年始を除く)

■「よくあるご質問」「メールでのお問い合わせ」などは…〈サポートページ〉<http://www.sharp.co.jp/support/>

シャープ株式会社

本社 〒590-8522 大阪府堺市堺区匠町1番地
健康・環境システム事業部 〒581-8585 大阪府八尾市北亀井町3丁目1番72号